



云容器引擎

用户指南

发布日期 2025-02-26

目录

1 产品介绍	1
1.1 什么是云容器引擎	1
1.2 产品优势	2
1.3 应用场景	6
1.3.1 容器应用管理	6
1.3.2 秒级弹性伸缩	7
1.3.3 DevOps 持续交付	8
1.3.4 混合云	9
1.4 约束与限制	11
1.5 权限管理	15
1.6 与其它云服务的关系	20
1.7 区域与可用区	22
2 产品公告	24
2.1 关于 CCE 集群 Docker 支持策略公告	24
3 快速入门	25
3.1 入门指引	25
3.2 准备工作	26
3.3 快速创建 Kubernetes 集群	28
3.4 部署无状态工作负载（Nginx）	31
3.5 部署有依赖关系的 WordPress 和 MySQL	33
3.5.1 概述	33
3.5.2 步骤 1：部署 MySQL	33
3.5.3 步骤 2：部署 WordPress	35
4 高危操作一览	39
5 集群	45
5.1 集群概述	45
5.1.1 集群基本信息	45
5.1.2 Kubernetes 版本发布记录	46
5.1.2.1 Kubernetes 1.29 版本说明	46
5.1.2.2 Kubernetes 1.28 版本说明	50
5.1.2.3 Kubernetes 1.27 版本说明	55
5.1.2.4 Kubernetes 1.25 版本说明	60

5.1.2.5 Kubernetes 1.23 版本说明.....	64
5.1.2.6 (停止维护) Kubernetes 1.21 版本说明.....	65
5.1.2.7 (停止维护) Kubernetes 1.19 版本说明.....	66
5.1.2.8 (停止维护) Kubernetes 1.17 版本说明.....	68
5.1.3 补丁版本发布记录.....	69
5.2 购买集群.....	79
5.2.1 集群类型对比.....	80
5.2.2 购买 Standard/Turbo 集群.....	80
5.2.3 iptables 与 IPVS 如何选择.....	86
5.3 连接集群.....	87
5.3.1 通过 kubectl 连接集群.....	87
5.3.2 通过 X509 证书连接集群.....	89
5.3.3 通过自定义域名访问集群.....	90
5.3.4 配置集群 API Server 公网访问.....	92
5.4 管理集群.....	92
5.4.1 修改 CCE 集群配置.....	93
5.4.2 开启集群过载控制.....	105
5.4.3 变更集群规格.....	107
5.4.4 更改集群节点的默认安全组.....	107
5.4.5 删除集群.....	108
5.4.6 休眠/唤醒集群.....	109
5.5 升级集群.....	109
5.5.1 升级集群的流程和方法.....	110
5.5.2 升级前须知.....	113
5.5.3 升级后验证.....	128
5.5.3.1 集群状态检查.....	128
5.5.3.2 节点状态检查.....	128
5.5.3.3 跳过节点检查.....	129
5.5.3.4 业务检查.....	129
5.5.3.5 新建节点检查.....	129
5.5.3.6 新建 Pod 检查.....	130
5.5.4 集群跨版本业务迁移.....	131
5.5.5 升级前检查异常问题排查.....	132
5.5.5.1 升级前检查项.....	132
5.5.5.2 节点限制检查异常处理.....	137
5.5.5.3 升级管控检查异常处理.....	138
5.5.5.4 插件检查异常处理.....	138
5.5.5.5 Helm 模板检查异常处理.....	139
5.5.5.6 Master 节点 SSH 连通性检查异常处理.....	139
5.5.5.7 节点池检查异常处理.....	139
5.5.5.8 安全组检查异常处理.....	140
5.5.5.9 ARM 节点限制检查异常处理.....	140

5.5.5.10 残留待迁移节点检查异常处理.....	140
5.5.5.11 K8s 废弃资源检查异常处理.....	141
5.5.5.12 兼容性风险检查异常处理.....	141
5.5.5.13 节点上 CCE Agent 版本检查异常处理.....	144
5.5.5.14 节点 CPU 使用率检查异常处理.....	145
5.5.5.15 CRD 检查异常处理.....	145
5.5.5.16 节点磁盘检查异常处理.....	145
5.5.5.17 节点 DNS 检查异常处理.....	146
5.5.5.18 节点关键目录文件权限检查异常处理.....	146
5.5.5.19 节点 Kubelet 检查异常处理.....	147
5.5.5.20 节点内存检查异常处理.....	147
5.5.5.21 节点时钟同步服务器检查异常处理.....	147
5.5.5.22 节点 OS 检查异常处理.....	148
5.5.5.23 节点 CPU 数量检查异常处理.....	149
5.5.5.24 节点 Python 命令检查异常处理.....	149
5.5.5.25 ASM 网格版本检查异常处理.....	149
5.5.5.26 节点 Ready 检查异常处理.....	150
5.5.5.27 节点 journald 检查异常处理.....	150
5.5.5.28 节点干扰 ContainerdSock 检查异常处理.....	151
5.5.5.29 内部错误异常处理.....	151
5.5.5.30 节点挂载点检查异常处理.....	151
5.5.5.31 K8s 节点污点检查异常处理.....	152
5.5.5.32 everest 插件版本限制检查异常处理.....	153
5.5.5.33 cce-hpa-controller 插件限制检查异常处理.....	153
5.5.5.34 增强型 CPU 管理策略检查异常处理.....	154
5.5.5.35 用户节点组件健康检查异常处理.....	154
5.5.5.36 控制节点组件健康检查异常处理.....	155
5.5.5.37 K8s 组件内存资源限制检查异常处理.....	155
5.5.5.38 K8s 废弃 API 检查异常处理.....	155
5.5.5.39 CCE Turbo 集群 IPv6 能力检查异常处理.....	156
5.5.5.40 节点 NetworkManager 检查异常处理.....	156
5.5.5.41 节点 ID 文件检查异常处理.....	156
5.5.5.42 节点配置一致性检查异常处理.....	157
5.5.5.43 节点配置文件检查异常处理.....	158
5.5.5.44 CoreDNS 配置一致性检查异常处理.....	158
5.5.5.45 节点 Sudo 检查异常处理.....	160
5.5.5.46 节点关键命令检查异常处理.....	160
5.5.5.47 节点 sock 文件挂载检查异常处理.....	161
5.5.5.48 HTTPS 类型负载均衡证书一致性检查异常处理.....	162
5.5.5.49 节点挂载检查异常处理.....	163
5.5.5.50 节点 paas 用户登录权限检查异常处理.....	163
5.5.5.51 ELB IPv4 私网地址检查异常处理.....	164

5.5.5.52 检查历史升级记录是否满足升级条件.....	164
5.5.5.53 检查集群管理平面网段是否与主干配置一致.....	165
5.5.5.54 GPU 插件检查异常处理.....	165
5.5.5.55 节点系统参数检查异常处理.....	165
5.5.5.56 残留 packageversion 检查异常处理.....	166
5.5.5.57 节点命令行检查异常处理.....	166
5.5.5.58 节点交换区检查异常处理.....	166
5.5.5.59 nginx-ingress 插件升级检查异常处理.....	167
5.5.5.60 Containerd Pod 重启风险检查异常处理.....	169
5.5.5.61 GPU 插件关键参数检查异常处理.....	169
5.5.5.62 GPU Pod 重建风险检查异常处理.....	169
5.5.5.63 ELB 监听器访问控制配置项检查异常处理.....	170
5.5.5.64 Master 节点规格检查异常处理.....	170
5.5.5.65 Master 节点子网配额检查异常处理.....	170
5.5.5.66 节点运行时检查异常处理.....	170
5.5.5.67 节点池运行时检查异常处理.....	171
5.5.5.68 检查节点镜像数量异常处理.....	171
6 节点.....	172
6.1 节点概述.....	172
6.2 容器引擎说明.....	174
6.3 创建节点.....	176
6.4 纳管节点.....	183
6.5 登录节点.....	186
6.6 管理节点.....	187
6.6.1 管理节点标签.....	187
6.6.2 管理节点污点.....	189
6.6.3 重置节点.....	191
6.6.4 移除节点.....	195
6.6.5 同步云服务器.....	197
6.6.6 节点排水.....	197
6.6.7 删除节点.....	199
6.6.8 节点关机.....	199
6.6.9 节点滚动升级.....	200
6.7 节点运维.....	202
6.7.1 节点预留资源策略说明.....	202
6.7.2 数据盘空间分配说明.....	205
6.7.3 节点可创建的最大 Pod 数量说明.....	208
6.7.4 CCE 节点挂载路径配置与社区原生配置差异说明.....	210
6.7.5 将节点容器引擎从 Docker 迁移到 Containerd.....	211
6.7.6 配置节点故障检测策略.....	212
7 节点池.....	220
7.1 节点池概述.....	220

7.2 创建节点池.....	223
7.3 扩缩容节点池.....	230
7.4 管理节点池.....	231
7.4.1 更新节点池.....	231
7.4.2 更新弹性伸缩配置.....	237
7.4.3 修改节点池配置.....	239
7.4.4 纳管节点至节点池.....	253
7.4.5 复制节点池.....	254
7.4.6 迁移节点.....	254
7.4.7 删除节点池.....	255
8 工作负载.....	256
8.1 工作负载概述.....	256
8.2 创建工作负载.....	260
8.2.1 创建无状态负载（Deployment）.....	260
8.2.2 创建有状态负载（StatefulSet）.....	266
8.2.3 创建守护进程集（DaemonSet）.....	271
8.2.4 创建普通任务（Job）.....	276
8.2.5 创建定时任务（CronJob）.....	281
8.3 配置工作负载.....	286
8.3.1 安全运行时与普通运行时.....	286
8.3.2 设置时区同步.....	287
8.3.3 设置镜像拉取策略.....	288
8.3.4 使用第三方镜像.....	288
8.3.5 设置容器规格.....	290
8.3.6 设置容器生命周期.....	292
8.3.7 设置容器健康检查.....	295
8.3.8 设置环境变量.....	298
8.3.9 设置性能管理配置.....	300
8.3.10 设置工作负载升级策略.....	301
8.3.11 调度策略（亲和与反亲和）.....	303
8.3.12 设置容忍策略.....	315
8.3.13 设置标签与注解.....	317
8.4 登录容器实例.....	318
8.5 管理工作负载.....	319
8.6 管理自定义资源.....	323
8.7 Pod 安全配置.....	324
8.7.1 PodSecurityPolicy 配置.....	324
8.7.2 Pod Security Admission 配置.....	327
9 调度.....	331
9.1 调度概述.....	331
9.2 CPU 调度.....	333
9.2.1 CPU 管理策略.....	333

9.2.2 增强型 CPU 管理策略.....	334
9.3 GPU 调度.....	336
9.3.1 使用 Kubernetes 默认 GPU 调度.....	336
9.4 Volcano 调度.....	338
9.4.1 Volcano 调度概述.....	338
9.4.2 使用 Volcano 调度工作负载.....	339
9.4.3 资源利用率优化调度.....	341
9.4.3.1 装箱调度 (Binpack)	341
9.4.3.2 重调度 (Descheduler)	343
9.4.3.3 节点池亲和性调度.....	352
9.4.4 业务优先级保障调度.....	354
9.4.4.1 优先级调度.....	355
9.4.5 AI 任务性能增强调度.....	359
9.4.5.1 公平调度 (DRF)	359
9.4.5.2 组调度 (Gang)	361
9.4.6 NUMA 亲和性调度.....	363
9.5 云原生混部.....	370
9.5.1 动态资源超卖.....	370
10 网络.....	381
10.1 网络概述.....	381
10.2 容器网络.....	384
10.2.1 容器网络模型对比.....	384
10.2.2 云原生网络 2.0 模型.....	386
10.2.2.1 云原生网络 2.0 模型说明.....	386
10.2.2.2 添加集群容器子网.....	393
10.2.2.3 使用注解为 Pod 绑定安全组.....	393
10.2.2.4 使用安全组策略为工作负载绑定安全组.....	395
10.2.2.5 使用容器网络配置为命名空间/工作负载绑定子网及安全组.....	397
10.2.2.6 为 Pod 配置 EIP.....	404
10.2.3 VPC 网络模型.....	409
10.2.3.1 VPC 网络模型说明.....	409
10.2.3.2 扩展集群容器网段.....	413
10.2.4 容器隧道网络模型.....	414
10.2.4.1 容器隧道网络模型说明.....	414
10.2.4.2 配置网络策略限制 Pod 访问的对象.....	418
10.2.5 Pod 网络配置.....	420
10.2.5.1 在 Pod 中配置主机网络 (hostNetwork)	420
10.2.5.2 为 Pod 配置 QoS.....	422
10.3 服务 (Service)	424
10.3.1 服务概述.....	424
10.3.2 集群内访问 (ClusterIP)	430
10.3.3 节点访问 (NodePort)	433

10.3.4 负载均衡 (LoadBalancer)	437
10.3.4.1 创建负载均衡类型的服务.....	437
10.3.4.2 使用 Annotation 配置负载均衡.....	455
10.3.4.3 为负载均衡类型的 Service 配置 HTTP/HTTPS 协议.....	469
10.3.4.4 为负载均衡类型的 Service 配置服务器名称指示 (SNI)	472
10.3.4.5 为负载均衡类型的 Service 配置 HTTP/2.....	474
10.3.4.6 为负载均衡类型的 Service 配置超时时间.....	477
10.3.4.7 为负载均衡类型的 Service 指定多个端口配置健康检查.....	480
10.3.4.8 为负载均衡类型的 Service 配置 pass-through 能力.....	482
10.3.4.9 通过 ELB 健康检查设置 Pod 就绪状态.....	485
10.3.4.10 健康检查使用 UDP 协议的安全组规则说明.....	486
10.3.5 DNAT 网关 (DNAT)	487
10.3.6 Headless Service.....	491
10.4 路由 (Ingress)	492
10.4.1 路由概述.....	492
10.4.2 ELB Ingress 管理.....	497
10.4.2.1 通过控制台创建 ELB Ingress.....	497
10.4.2.2 通过 Kubectl 命令行创建 ELB Ingress.....	503
10.4.2.3 使用 Annotation 配置 ELB Ingress.....	512
10.4.2.4 为 ELB Ingress 配置 HTTPS 证书.....	524
10.4.2.5 更新 ELB Ingress 的 HTTPS 证书.....	529
10.4.2.6 为 ELB Ingress 配置服务器名称指示 (SNI)	530
10.4.2.7 为 ELB Ingress 路由到多个服务.....	531
10.4.2.8 为 ELB Ingress 配置 HTTP/2.....	532
10.4.2.9 为 ELB Ingress 配置 HTTPS 协议的后端服务.....	533
10.4.2.10 为 ELB Ingress 配置超时时间.....	534
10.4.2.11 为 ELB Ingress 配置自定义 Header 转发策略.....	536
10.4.3 Nginx Ingress 管理.....	538
10.4.3.1 通过控制台创建 Nginx Ingress.....	538
10.4.3.2 通过 Kubectl 命令行创建 Nginx Ingress.....	540
10.4.3.3 使用 Annotation 配置 Nginx Ingress.....	545
10.4.3.4 为 Nginx Ingress 配置 HTTPS 证书.....	552
10.4.3.5 为 Nginx Ingress 配置重定向规则.....	554
10.4.3.6 为 Nginx Ingress 配置 URL 重写规则.....	557
10.4.3.7 为 Nginx Ingress 配置 HTTPS 协议的后端服务.....	559
10.4.3.8 为 Nginx Ingress 配置一致性哈希负载均衡.....	560
10.5 DNS.....	561
10.5.1 DNS 概述.....	561
10.5.2 工作负载 DNS 配置说明.....	564
10.5.3 使用 CoreDNS 实现自定义域名解析.....	570
10.5.4 使用 NodeLocal DNSCache 提升 DNS 性能.....	574
10.6 容器如何访问 VPC 内部网络.....	577

10.7 从容器访问公网.....	579
11 存储.....	582
11.1 存储概述.....	582
11.2 存储基础知识.....	587
11.3 云硬盘存储（EVS）.....	591
11.3.1 云硬盘概述.....	591
11.3.2 通过静态存储卷使用已有云硬盘.....	592
11.3.3 通过动态存储卷使用云硬盘.....	600
11.3.4 在有状态负载中动态挂载云硬盘存储.....	607
11.3.5 加密云硬盘存储卷.....	613
11.3.6 扩容云硬盘存储卷.....	615
11.3.7 快照与备份.....	615
11.4 极速文件存储（SFS Turbo）.....	617
11.4.1 极速文件存储概述.....	617
11.4.2 通过静态存储卷使用已有极速文件存储.....	618
11.4.3 设置极速文件存储挂载参数.....	626
11.4.4 通过动态存储卷创建 SFS Turbo 子目录（推荐）.....	628
11.4.5 通过 StorageClass 动态创建 SFS Turbo 子目录.....	630
11.5 对象存储（OBS）.....	634
11.5.1 对象存储概述.....	634
11.5.2 通过静态存储卷使用已有对象存储.....	636
11.5.3 通过动态存储卷使用对象存储.....	645
11.5.4 设置对象存储挂载参数.....	651
11.5.5 对象存储卷挂载设置自定义访问密钥（AK/SK）.....	654
11.6 专属存储（DSS）.....	659
11.6.1 专属存储概述.....	659
11.6.2 通过静态存储卷使用专属存储.....	660
11.6.3 通过动态存储卷使用专属存储.....	668
11.6.4 在有状态负载中动态挂载专属存储.....	675
11.7 本地持久卷（Local PV）.....	681
11.7.1 本地持久卷概述.....	681
11.7.2 在存储池中导入持久卷.....	682
11.7.3 通过动态存储卷使用本地持久卷.....	683
11.7.4 在有状态负载中动态挂载本地持久卷.....	688
11.8 临时存储卷（EmptyDir）.....	693
11.8.1 临时存储卷概述.....	693
11.8.2 在存储池中导入临时卷.....	694
11.8.3 使用本地临时卷.....	695
11.8.4 使用临时路径.....	696
11.9 主机路径（HostPath）.....	698
11.10 存储类（StorageClass）.....	700
12 可观测性.....	708

12.1 日志中心.....	708
12.1.1 日志中心概述.....	708
12.1.2 收集容器日志.....	708
12.1.2.1 通过 ICAgent 采集容器日志.....	708
12.2 日志审计.....	713
12.2.1 云审计服务支持的 CCE 操作列表.....	713
12.2.2 在 CTS 事件列表查看云审计事件.....	716
12.3 可观测性最佳实践.....	719
12.3.1 使用 Prometheus 监控自定义指标.....	719
12.3.2 使用 AOM 监控自定义指标.....	725
13 弹性伸缩.....	730
13.1 弹性伸缩概述.....	730
13.2 工作负载弹性伸缩.....	731
13.2.1 工作负载伸缩原理.....	731
13.2.2 创建 HPA 策略.....	734
13.2.3 创建 CronHPA 定时策略.....	736
13.2.4 创建 CustomedHPA 策略.....	745
13.2.5 管理工作负载弹性伸缩策略.....	748
13.3 节点弹性伸缩.....	749
13.3.1 节点伸缩原理.....	749
13.3.2 节点池弹性伸缩优先级说明.....	753
13.3.3 创建节点弹性策略.....	755
13.3.4 管理节点弹性策略.....	760
13.4 使用 HPA+CA 实现工作负载和节点联动弹性伸缩.....	762
14 命名空间.....	769
14.1 创建命名空间.....	769
14.2 管理命名空间.....	771
14.3 设置资源配额及限制.....	773
15 配置项与密钥.....	775
15.1 创建配置项.....	775
15.2 使用配置项.....	777
15.3 创建密钥.....	783
15.4 使用密钥.....	787
15.5 集群系统密钥说明.....	792
16 插件.....	794
16.1 插件概述.....	794
16.2 容器调度与弹性插件.....	798
16.2.1 Volcano 调度器.....	798
16.2.2 CCE 集群弹性引擎.....	814
16.2.3 CCE 容器弹性引擎.....	818
16.3 云原生可观测性插件.....	820

16.3.1 CCE 节点故障检测.....	820
16.3.2 CCE 容器网络扩展指标.....	829
16.3.3 Kubernetes Metrics Server.....	844
16.3.4 Prometheus.....	847
16.4 云原生异构计算插件.....	849
16.4.1 CCE AI 套件（NVIDIA GPU）.....	850
16.5 容器网络插件.....	853
16.5.1 CoreDNS 域名解析.....	853
16.5.2 NGINX Ingress 控制器.....	860
16.5.3 节点本地域名解析加速.....	866
16.6 容器存储插件.....	871
16.6.1 CCE 容器存储（Everest）.....	871
16.7 容器安全插件.....	876
16.7.1 CCE 密钥管理（对接 DEW）.....	876
16.8 其他插件.....	885
16.8.1 Kubernetes Dashboard.....	885
17 模板（Helm Chart）.....	889
17.1 概述.....	889
17.2 通过模板部署应用.....	890
17.3 Helm v2 与 Helm v3 的差异及适配方案.....	893
17.4 通过 Helm v2 客户端部署应用.....	894
17.5 通过 Helm v3 客户端部署应用.....	896
17.6 Helm v2 Release 转换成 Helm v3 Release.....	898
18 权限.....	901
18.1 CCE 权限概述.....	901
18.2 集群权限（IAM 授权）.....	902
18.3 命名空间权限（Kubernetes RBAC 授权）.....	907
18.4 示例：某部门权限设计及配置.....	914
18.5 CCE 控制台的权限依赖.....	916
18.6 ServiceAccount Token 安全性提升说明.....	919
18.7 系统委托说明.....	920
19 配置中心.....	922
19.1 集群配置概览.....	922
19.2 集群访问配置.....	923
19.3 网络配置.....	925
19.4 调度配置.....	929
19.5 集群弹性伸缩配置.....	930
19.6 Kubernetes 原生配置.....	932
19.7 异构资源配置.....	941
20 最佳实践.....	942
20.1 容器应用部署上云 CheckList.....	942

20.2 容器化改造.....	945
20.2.1 企业管理应用容器化改造（ERP）.....	945
20.2.1.1 应用容器化改造方案概述.....	945
20.2.1.2 实施步骤.....	947
20.2.1.2.1 整体应用容器化改造.....	947
20.2.1.2.2 改造流程.....	948
20.2.1.2.3 分析应用.....	949
20.2.1.2.4 准备应用运行环境.....	950
20.2.1.2.5 编写开机运行脚本.....	953
20.2.1.2.6 编写 Dockerfile 文件.....	954
20.2.1.2.7 制作并上传镜像.....	955
20.2.1.2.8 创建容器工作负载.....	956
20.3 容灾.....	959
20.3.1 CCE 集群高可用推荐配置.....	959
20.3.2 在 CCE 中实现应用高可用部署.....	965
20.3.3 插件高可用部署.....	967
20.4 安全.....	969
20.4.1 CCE 集群安全配置建议.....	969
20.4.2 CCE 节点安全配置建议.....	972
20.4.3 在 CCE 集群中使用容器的安全配置建议.....	974
20.4.4 在 CCE 集群中使用密钥 Secret 的安全配置建议.....	976
20.5 弹性伸缩.....	978
20.5.1 使用 HPA+CA 实现工作负载和节点联动弹性伸缩.....	978
20.6 监控.....	985
20.6.1 使用 Prometheus 监控多个集群.....	985
20.7 集群.....	989
20.7.1 CCE 集群选型建议.....	989
20.7.2 制作 CCE 节点自定义镜像.....	993
20.7.3 创建节点时执行安装前/后脚本.....	998
20.7.4 通过 kubectl 对接多个集群.....	999
20.7.5 选择合适的节点数据盘大小.....	1005
20.7.6 集群过载保护最佳实践.....	1010
20.8 网络.....	1012
20.8.1 集群网络地址段规划实践.....	1012
20.8.2 集群网络模型选择及各模型区别.....	1020
20.8.3 通过负载均衡配置实现会话保持.....	1024
20.8.4 不同场景下容器内获取客户端源 IP.....	1033
20.8.5 通过模板包部署 Nginx Ingress Controller.....	1036
20.8.5.1 自定义部署 Nginx Ingress Controller.....	1036
20.8.5.2 Nginx Ingress Controller 高级配置.....	1042
20.8.6 CoreDNS 配置优化实践.....	1045
20.8.6.1 概述.....	1046

20.8.6.2 客户端.....	1046
20.8.6.2.1 优化域名解析请求.....	1046
20.8.6.2.2 选择合适的镜像.....	1047
20.8.6.2.3 避免 IPVS 缺陷导致的 DNS 概率性解析超时.....	1047
20.8.6.2.4 使用节点 DNS 缓存 NodeLocal DNSCache.....	1048
20.8.6.2.5 及时升级集群中的 CoreDNS 版本.....	1048
20.8.6.2.6 谨慎调整 VPC 和虚拟机的 DNS 配置.....	1048
20.8.6.3 服务端.....	1048
20.8.6.3.1 监控 CoreDNS 运行状态.....	1048
20.8.6.3.2 调整 CoreDNS 部署状态.....	1049
20.8.6.3.3 合理配置 CoreDNS.....	1050
20.8.7 CCE Turbo 配置容器网卡动态预热.....	1054
20.8.8 保留 Pod IP 非伪装网段最佳实践.....	1057
20.9 存储.....	1058
20.9.1 存储扩容.....	1058
20.9.2 挂载第三方租户的对象存储.....	1064
20.9.3 通过 StorageClass 动态创建 SFS Turbo 子目录.....	1068
20.9.4 自定义 StorageClass.....	1072
20.9.5 使用延迟绑定的云硬盘（csi-disk-topology）实现跨 AZ 调度.....	1079
20.10 容器.....	1084
20.10.1 合理分配容器计算资源.....	1085
20.10.2 通过特权容器功能优化内核参数.....	1086
20.10.3 使用 Init 容器初始化应用.....	1088
20.10.4 使用 hostAliases 参数配置 Pod 的/etc/hosts 文件.....	1089
20.10.5 通过 Core Dump 文件定位容器问题.....	1091
20.11 权限.....	1093
20.11.1 通过配置 kubeconfig 文件实现集群权限精细化管理.....	1093
20.12 发布.....	1096
20.12.1 发布概述.....	1096
20.12.2 使用 Service 实现简单的灰度发布和蓝绿发布.....	1098
20.12.3 使用 Nginx Ingress 实现灰度发布和蓝绿发布.....	1104
21 常见问题.....	1112
21.1 高频常见问题.....	1112
21.2 计费类.....	1112
21.2.1 云容器引擎 CCE 如何定价/收费？.....	1113
21.3 集群.....	1113
21.3.1 集群创建.....	1113
21.3.1.1 CCE 集群创建失败的原因与解决方法？.....	1113
21.3.1.2 集群的管理规模和控制节点的数量有关系吗？.....	1113
21.3.1.3 使用 CCE 需要关注哪些配额限制？.....	1114
21.3.2 集群运行.....	1114
21.3.2.1 当集群状态为“不可用”时，如何排查解决？.....	1114

21.3.2.2 CCE 集群删除之后相关数据能否再次找回?	1115
21.3.3 集群删除.....	1115
21.3.3.1 集群删除失败：安全组中存在残留资源.....	1115
21.3.3.2 冻结或不可用的集群删除后如何清除残留资源.....	1116
21.3.4 集群升级.....	1117
21.3.4.1 CCE 集群升级时，升级集群插件失败如何排查解决?	1117
21.4 节点.....	1118
21.4.1 节点创建.....	1118
21.4.1.1 CCE 集群新增节点时的问题与排查方法?	1118
21.4.1.2 CCE 集群纳管节点时的常见问题及排查方法?	1120
21.4.1.3 纳管节点时失败，报错“安装节点失败”如何解决?	1121
21.4.2 节点运行.....	1121
21.4.2.1 集群可用但节点状态为“不可用”如何解决?	1121
21.4.2.2 如何重置 CCE 集群中节点的密码?	1125
21.4.2.3 如何收集 CCE 集群中节点的日志?	1125
21.4.2.4 Node 节点 vdb 盘受损，通过重置节点仍无法恢复节点?	1126
21.4.2.5 容器使用 SCSI 类型云硬盘偶现 IO 卡住如何解决?	1128
21.4.2.6 thinpool 磁盘空间耗尽导致容器或节点异常时，如何解决?	1128
21.4.2.7 GPU 节点使用 nvidia 驱动启动容器排查思路.....	1131
21.4.3 规格配置变更.....	1132
21.4.3.1 如何变更 CCE 集群中的节点规格?	1132
21.4.3.2 CCE 节点池内的节点变更规格后会有哪些影响?	1133
21.4.3.3 CCE 节点变更规格后，为什么无法重新拉起或创建工作负载?	1133
21.4.4 操作系统问题说明.....	1134
21.4.4.1 CCE 集群 IPVS 转发模式下 conn_reuse_mode 问题说明.....	1134
21.5 节点池.....	1136
21.5.1 节点池异常状态排查.....	1136
21.5.2 节点池一直在扩容中但“操作记录”里为何没有创建节点的记录?	1137
21.5.3 节点池扩容失败.....	1137
21.5.4 云服务器无法纳管至节点池时如何修改云服务器配置.....	1139
21.6 工作负载.....	1140
21.6.1 工作负载异常.....	1141
21.6.1.1 工作负载状态异常定位方法.....	1141
21.6.1.2 工作负载异常：实例调度失败.....	1142
21.6.1.3 工作负载异常：实例拉取镜像失败.....	1149
21.6.1.4 工作负载异常：启动容器失败.....	1156
21.6.1.5 工作负载异常：实例驱逐异常（Evicted）.....	1163
21.6.1.6 工作负载异常：存储卷无法挂载或挂载超时.....	1167
21.6.1.7 工作负载异常：一直处于创建中.....	1168
21.6.1.8 工作负载异常：结束中，解决 Terminating 状态的 Pod 删不掉的问题.....	1170
21.6.1.9 工作负载异常：已停止.....	1170
21.6.1.10 工作负载异常：GPU 节点部署服务报错.....	1171

21.6.2 容器设置.....	1172
21.6.2.1 在什么场景下设置工作负载生命周期中的“停止前处理”？	1172
21.6.2.2 在同一个命名空间内访问指定容器的 FQDN 是什么？	1172
21.6.2.3 健康检查探针（Liveness、Readiness）偶现检查失败?.....	1173
21.6.2.4 如何设置容器 umask 值？	1173
21.6.2.5 CCE 启动实例失败时的重试机制是怎样的？	1173
21.6.3 调度策略.....	1174
21.6.3.1 如何让多个 Pod 均匀部署到各个节点上？	1174
21.6.3.2 如何避免节点上的某个容器被驱逐？	1175
21.6.3.3 为什么 Pod 在节点不是均匀分布？	1175
21.6.3.4 如何驱逐节点上的所有 Pod？	1176
21.6.3.5 为什么 Pod 调度不到某个节点上？	1177
21.6.4 其他.....	1177
21.6.4.1 定时任务停止一段时间后，为何无法重新启动？	1177
21.6.4.2 创建有状态负载时，实例间发现服务是指什么？	1178
21.6.4.3 CCE 容器拉取私有镜像时报错“Auth is empty”	1179
21.6.4.4 CCE 集群中工作负载镜像的拉取策略有哪些？	1179
21.6.4.5 下载镜像缺少层如何解决？	1180
21.7 网络管理.....	1180
21.7.1 网络规划.....	1180
21.7.1.1 集群与虚拟私有云、子网的关系是怎样的？	1180
21.7.1.2 集群安全组规则配置.....	1181
21.7.2 网络异常.....	1188
21.7.2.1 工作负载网络异常时，如何定位排查？	1188
21.7.2.2 为什么访问部署的应用时浏览器返回 404 错误码？	1190
21.7.2.3 为什么容器无法连接互联网？	1191
21.7.2.4 节点无法连接互联网（公网），如何排查定位？	1192
21.7.2.5 NGINX Ingress 控制器插件升级导致集群内 Nginx 类型的 Ingress 路由访问异常.....	1192
21.7.3 安全加固.....	1194
21.7.3.1 集群节点如何不暴露到公网？	1194
21.7.3.2 如何配置集群的访问策略.....	1194
21.7.3.3 如何获取 TLS 密钥证书？	1194
21.7.3.4 如何批量修改集群 node 节点安全组？	1195
21.7.4 网络指导.....	1196
21.7.4.1 如何使容器重启后所在容器 IP 仍保持不变？	1196
21.8 存储管理.....	1196
21.8.1 如何扩容容器的存储空间？	1196
21.8.2 CCE 支持的存储在持久化和多节点挂载方面的有什么区别？	1197
21.8.3 创建 CCE 节点时可以不添加数据盘吗？	1198
21.8.4 公网访问 CCE 部署的服务并上传 OBS，为何报错找不到 host？	1198
21.8.5 Pod 接口 ExtendPathMode: PodUID 如何与社区 client-go 兼容？	1199
21.8.6 CCE 容器云存储 PVC 能否感知底层存储故障？	1201

21.9 命名空间.....	1201
21.9.1 命名空间因 APIService 对象访问失败无法删除.....	1201
21.10 模板插件.....	1202
21.10.1 插件安装失败，提示 The release name is already exist 如何解决？	1202
21.10.2 如何根据集群规格调整插件配额？	1204
21.10.3 NGINX Ingress 控制器插件处于 Unknown 状态时卸载残留.....	1206
21.10.4 NGINX Ingress 控制器插件升级后无法使用 TLS v1.0 和 v1.1.....	1207
21.11 API&kubectl.....	1208
21.11.1 用户访问集群 API Server 的方式有哪些？	1208
21.11.2 通过 API 或 kubectl 操作 CCE 集群，创建的资源是否能在控制台展示？	1208
21.11.3 通过 kubectl 连接集群时，其配置文件 config 如何下载？	1209
21.11.4 kubectl top node 命令为何报错.....	1209
21.11.5 kubectl 使用报错：Error from server (Forbidden).....	1209
21.12 域名 DNS.....	1210
21.12.1 CCE 集群内域名解析失败，如何定位处理？	1210
21.12.2 为什么 CCE 集群的容器无法通过 DNS 解析？	1212
21.12.3 解析外部域名很慢或超时，如何优化配置？	1213
21.12.4 如何设置容器内的 DNS 策略？	1214
21.13 镜像仓库.....	1214
21.13.1 如何上传我的镜像到 CCE 中使用？	1214
21.14 权限.....	1214
21.14.1 能否只配置命名空间权限，不配置集群管理权限？	1215
21.14.2 如果不配置集群管理权限的情况下，是否可以使用 API 呢？	1215
21.14.3 如果不配置集群管理权限，是否可以使用 kubectl 命令呢？	1215

1 产品介绍

1.1 什么是云容器引擎

云容器引擎（Cloud Container Engine，简称CCE）是一个企业级的Kubernetes集群托管服务，支持容器化应用的全生命周期管理，为您提供高度可扩展的、高性能的云原生应用部署和管理方案。

为什么选择云容器引擎

云容器引擎深度整合高性能的计算（ECS）、网络（VPC/EIP/ELB）、存储（EVS/OBS/SFS）等服务，支持多可用区（Available Zone，简称AZ）、多区域（Region）容灾等技术构建高可用Kubernetes集群。

更多选择理由，请参见[产品优势](#)和[应用场景](#)。

产品形态

云容器引擎包含多种产品形态。

维度	子维度	CCE Standard	CCE Turbo
产品定位	-	标准版本集群，提供高可靠、安全的商业级容器集群服务。	面向云原生2.0的新一代容器集群产品，计算、网络、调度全面加速。
使用场景	-	面向有云原生数字化转型诉求的用户，期望通过容器集群管理应用，获得灵活弹性的算力资源，简化对计算、网络、存储的资源管理复杂度。	适合对极致性能、资源利用率提升和全场景覆盖有更高诉求的客户。
规格差异	网络模型	云原生网络1.0：面向性能和规模要求不高的场景。 <ul style="list-style-type: none">容器隧道网络模式VPC网络模式	云原生网络2.0：面向大规模和高性能的场景。 组网规模最大支持2000节点

维度	子维度	CCE Standard	CCE Turbo
	网络性能	VPC网络叠加容器网络，性能有一定损耗	VPC网络和容器网络融合，性能无损耗
	容器网络隔离	<ul style="list-style-type: none">容器隧道网络模式：集群内部网络隔离策略，支持NetworkPolicy。VPC网络模式：不支持	Pod可直接关联安全组，基于安全组的隔离策略，支持集群内外部统一的安全隔离。
	安全隔离性	普通容器：Cgroups隔离	<ul style="list-style-type: none">安全容器：当前仅物理机支持，提供虚拟机级别的隔离普通容器：Cgroups隔离

1.2 产品优势

云容器引擎的优势

云容器引擎是基于业界主流的Docker和Kubernetes开源技术构建的容器服务，提供众多契合企业大规模容器集群场景的功能，在系统可靠性、高性能、开源社区兼容性等多个方面具有独特的优势，满足企业在构建容器云方面的各种需求。

简单易用

- 通过WEB界面一键创建Kubernetes集群，支持管理虚拟机节点或裸金属节点，支持虚拟机与物理机混用场景。
- 一站式自动化部署和运维容器应用，整个生命周期都在容器服务内一站式完成。
- 通过Web界面轻松实现集群节点和工作负载的扩容和缩容，自由组合策略以应对多变的突发浪涌。
- 通过Web界面一键完成Kubernetes集群的升级。
- 深度集成Helm标准模板，真正实现开箱即用。

高性能

- 基于在计算、网络、存储、异构等方面多年的行业技术积累，提供高性能的容器集群服务，支撑业务的高并发、大规模场景。
- 采用高性能裸金属NUMA架构和高速IB网卡，AI计算性能提升3-5倍以上。

安全可靠

- 高可靠：集群管理面支持3 Master HA高可用，3个Master节点可以处于不同可用区，保障您的业务高可用。集群内节点和工作负载支持跨可用区（AZ）部署，帮助您轻松构建多活业务架构，保证业务系统在主机故障、机房中断、自然灾害等情况下可持续运行，获得生产环境的高稳定性，实现业务系统零中断。

图 1-1 集群高可用

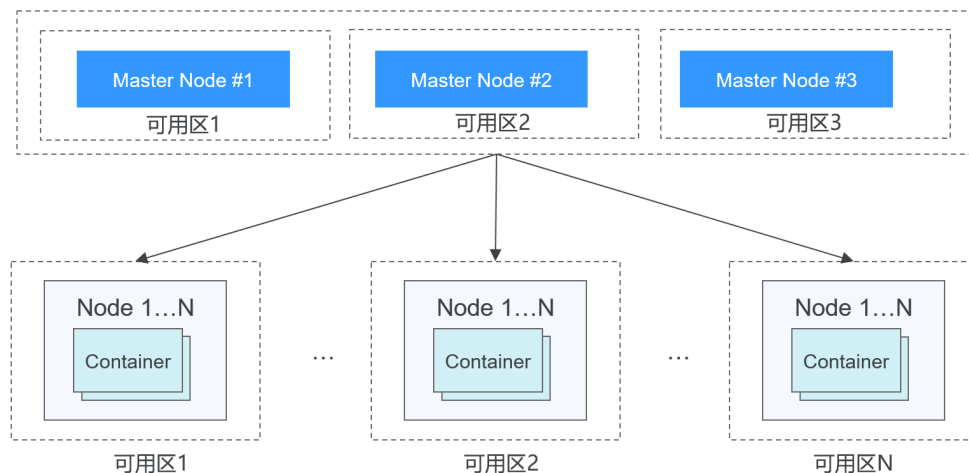

- 高安全：私有集群，完全由用户掌控，并深度整合IAM和Kubernetes RBAC能力，支持用户在界面为子用户设置不同的RBAC权限。

开放兼容

- 云容器引擎在Docker技术的基础上，为容器化的应用提供部署运行、资源调度、服务发现和动态伸缩等一系列完整功能，提高了大规模容器集群管理的便捷性。
- 云容器引擎基于业界主流的Kubernetes实现，完全兼容Kubernetes/Docker社区原生版本，与社区最新版本保持紧密同步，完全兼容Kubernetes API和KubectI。

云容器引擎对比自建 Kubernetes 集群

表 1-1 云容器引擎和自建 Kubernetes 集群对比

对比项	自建Kubernetes集群	云容器引擎
易用性	自建Kubernetes集群管理基础设施通常涉及安装、操作、扩展自己的集群管理软件、配置管理系统和监控解决方案，管理复杂。每次升级集群的过程都是巨大的调整，带来繁重的运维负担。	<p>简化集群管理，简单易用</p> <p>借助云容器引擎，您可以一键创建和升级Kubernetes容器集群，无需自行搭建Docker和Kubernetes集群。您可以通过云容器引擎自动化部署和一站式运维容器应用，使得应用的整个生命周期都在容器服务内高效完成。</p> <p>您可以通过云容器引擎轻松使用深度集成的Helm标准模板，真正实现开箱即用。</p> <p>您只需启动容器集群，并指定想要运行的任务，云容器引擎帮您完成所有的集群管理工作，让您可以集中精力开发容器化的应用程序。</p>
可扩展性	自建Kubernetes集群需要根据业务流量情况和健康情况人工确定容器服务的部署，可扩展性差。	<p>灵活集群托管，轻松实现扩缩容</p> <p>云容器引擎可以根据资源使用情况轻松实现集群节点和工作负载的自动扩容和缩容，并可以自由组合多种弹性策略，以应对业务高峰期的突发流量浪涌。</p>

对比项	自建Kubernetes集群	云容器引擎
可靠性	自建Kubernetes集群操作系统可能存在安全漏洞和配置错误，这可能导致未经授权的访问、数据泄露等安全问题。	企业级的安全可靠 云容器引擎提供容器优化的各类型操作系统镜像，在原生Kubernetes集群和运行时版本基础上提供额外的稳定测试和安全加固，减少管理成本和风险，并提高应用程序的可靠性和安全性。
高效性	自建Kubernetes集群需要自行搭建镜像仓库或使用第三方镜像仓库，镜像拉取方式多采用串行传输，效率低。	镜像快速部署 云容器引擎配合容器镜像服务，镜像拉取方式采用并行传输，确保高并发场景下能获得更快的下载速度，大幅提升容器交付效率。

容器的优势

Docker使用Google公司推出的Go语言进行开发实现，基于Linux内核的cgroup，namespace，以及AUFS类的Union FS等技术，对进程进行封装隔离，属于操作系统层面的虚拟化技术。由于隔离的进程独立于宿主和其它的隔离的进程，因此也称其为容器。

Docker在容器的基础上，进行了进一步的封装，从文件系统、网络互联到进程隔离等，极大的简化了容器的创建和维护。

传统虚拟机技术通过Hypervisor将宿主机的硬件资源（如内存、CPU、网络、磁盘等）进行了虚拟化分配，然后通过这些虚拟化的硬件资源组成了虚拟机，并在上面运行一个完整的操作系统，每个虚拟机需要运行自己的系统进程。而容器内的应用进程直接运行于宿主机操作系统内核，没有硬件资源虚拟化分配的过程，避免了额外的系统进程开销，因此使得Docker技术比虚拟机技术更为轻便、快捷。

图 1-2 传统虚拟化和容器化方式的对比

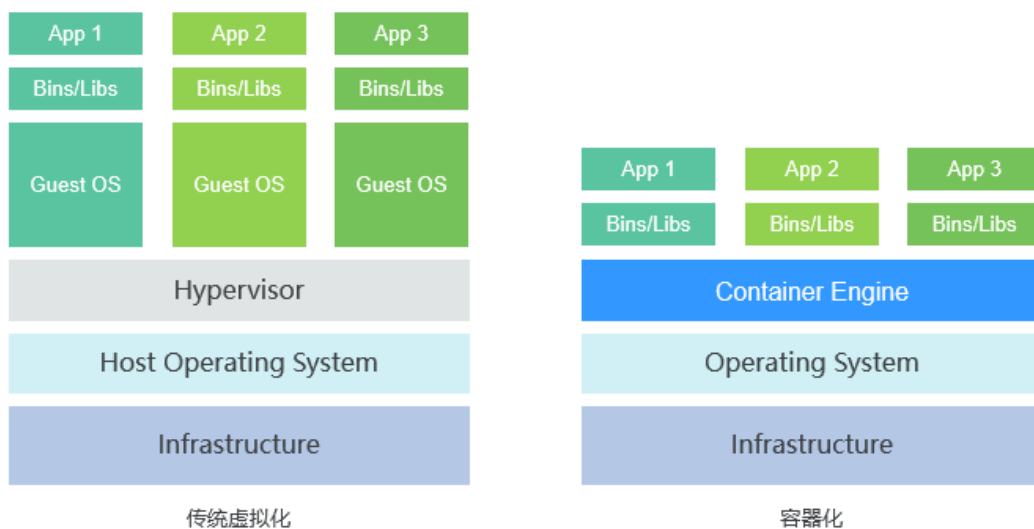

作为一种新兴的虚拟化方式，Docker跟虚拟机相比具有众多的优势：

更高效的利用系统资源

由于容器不需要进行硬件虚拟化分配以及运行完整操作系统等额外开销，Docker对系统资源的利用率更高。无论是应用执行速度、内存损耗或者文件存储速度，都要比传统虚拟机技术更高效。因此，相比虚拟机技术，一个相同配置的主机，往往可以运行更多数量的应用。

更快速的启动时间

传统的虚拟机技术启动应用服务往往需要数分钟，而Docker容器应用，由于直接运行于宿主内核，无需启动完整的操作系统，因此可以做到秒级、甚至毫秒级的启动时间。大大的节约了开发、测试、部署的时间。

一致的运行环境

开发过程中一个常见的问题是环境一致性问题。由于开发环境、测试环境、生产环境不一致，导致有些bug并未在开发过程中被发现。而Docker的镜像提供了除内核外完整的运行时环境，确保了应用运行环境一致性。

持续交付和部署

对开发和运维（DevOps）人员来说，最希望的就是一次创建或配置，可以在任意地方正常运行。

使用Docker可以通过定制应用镜像来实现持续集成、持续交付、部署。开发人员可以通过Dockerfile来进行镜像构建，并结合持续集成（Continuous Integration）系统进行集成测试，而运维人员则可以直接在生产环境中快速部署该镜像，甚至结合持续部署（Continuous Delivery/Deployment）系统进行自动部署。

而且使用Dockerfile使镜像构建透明化，不仅开发团队可以理解应用运行环境，也方便运维团队理解应用运行所需条件，帮助更好的生产环境中部署该镜像。

更轻松的迁移

由于Docker确保了执行环境的一致性，使得应用的迁移更加容易。Docker可以在很多平台上运行，无论是物理机、虚拟机，甚至是笔记本，其运行结果是一致的。因此用户可以很轻易地将在一个平台上运行的应用，迁移到另一个平台上，而不用担心运行环境的变化导致应用无法正常运行的情况。

更轻松的维护和扩展

Docker使用的分层存储以及镜像的技术，使得应用重复部分的复用更为容易，也使得应用的维护更新更加简单，基于基础镜像进一步扩展镜像也变得非常简单。此外，Docker团队同各个开源项目团队一起维护了一大批高质量的官方镜像，既可以直接在生产环境使用，又可以作为基础进一步定制，大大的降低了应用服务的镜像制作成本。

表 1-2 容器对比传统虚拟机总结

特性	容器	虚拟机
启动	秒级	分钟级
硬盘使用	一般为MB	一般为GB
性能	接近原生	弱
系统支持量	单机支持上千个容器	一般几十个

1.3 应用场景

1.3.1 容器应用管理

应用场景

CCE集群支持管理X86资源池和ARM资源池，能方便的创建Kubernetes集群、部署您的容器化应用，以及方便的管理和维护。

- 容器化Web应用：使用CCE集群，能帮助用户快速部署Web业务应用，对接中间件（如GaussDB、Redis），并支持配置高可用容灾、自动弹性伸缩、发布公网、灰度升级等。
- 中间件部署平台：CCE集群可以作为中间件的部署平台，使用StatefulSet、PVC等资源配置，能够实现应用的有状态化，同时配套弹性负载均衡实例，可实现中间件服务的对外发布。
- 执行普通任务、定时任务：使用容器化方式运行Job、CronJob类型应用，帮助业务降低对主机系统配置的依赖，全局的资源调度既保证任务运行时资源量，也提高集群下整体资源利用率。

图 1-3 CCE 集群

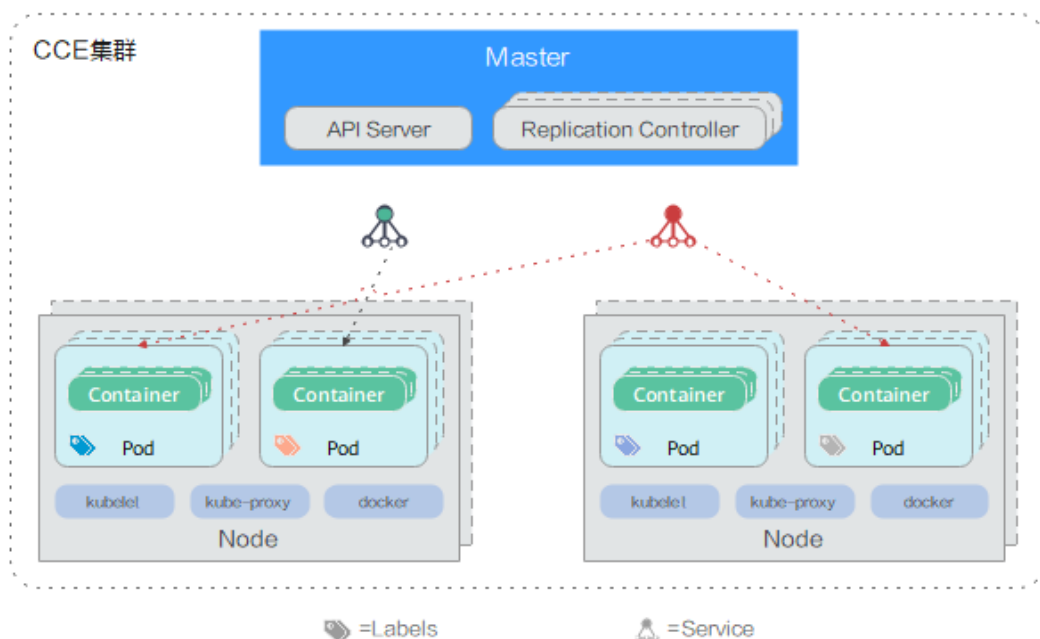

价值

通过容器化改造，使应用部署资源成本降低，提升应用的部署效率和升级效率，可以实现升级时业务不中断以及统一的自动化运维。

优势

- 多种类型的容器部署

支持部署无状态工作负载、有状态工作负载、守护进程集、普通任务、定时任务等。

- 应用升级
支持替换升级、滚动升级（按比例、实例个数进行滚动升级）；支持升级回滚。
- 弹性伸缩
支持节点和工作负载的弹性伸缩。

图 1-4 工作负载

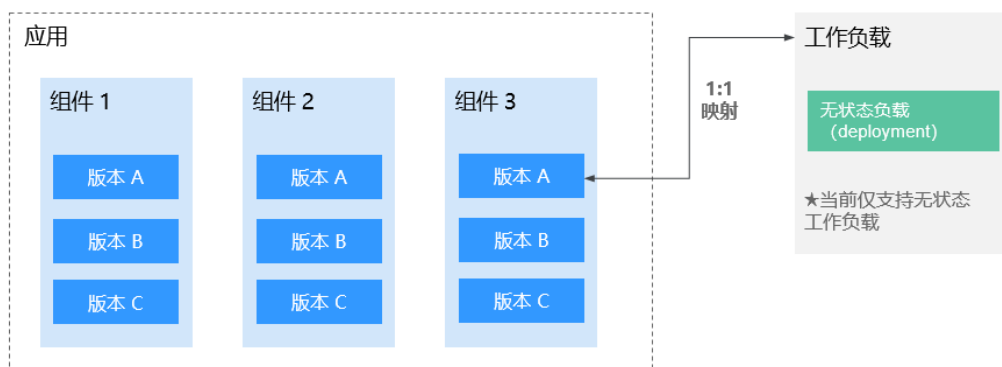

1.3.2 秒级弹性伸缩

应用场景

- 电商客户遇到促销等活动期间，访问量激增，需及时、自动扩展云计算资源。
- 视频直播客户业务负载变化难以预测，需要根据CPU/内存使用率进行实时扩缩容。
- 游戏客户每天中午12点及晚上18:00-23:00间需求增长，需要定时扩容。

价值

云容器引擎可根据用户的业务需求预设策略自动调整计算资源，使云服务器或容器数量自动随业务负载增长而增加，随业务负载降低而减少，保证业务平稳健康运行，节省成本。

优势

- 自由灵活
支持多种策略配置，业务流量达到扩容指标，秒级触发容器扩容操作。
- 高可用
自动检测伸缩组中实例运行状况，启用新实例替换不健康实例，保证业务健康可用。

建议搭配使用

插件部署：autoscaler、cce-hpa-controller

- 工作负载弹性：CronHPA (CronHorizontalPodAutoscaler) + HPA (Horizontal Pod Autoscaling)

- 集群节点弹性：CA (Cluster AutoScaling)

图 1-5 弹性伸缩场景

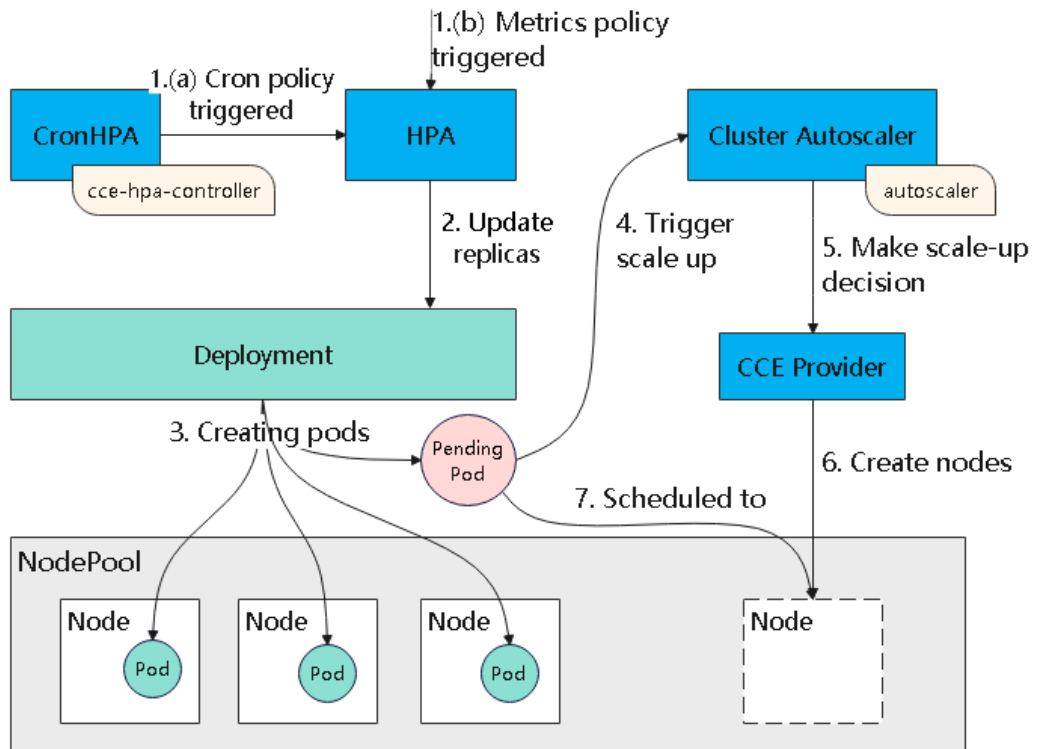

1.3.3 DevOps 持续交付

应用场景

当前IT行业发展日益快速，面对海量需求必须具备快速集成的能力。经过快速持续集成，才能保证不间断的补充用户体验，提升服务质量，为业务创新提供源源不断的动力。大量交付实践表明，不仅传统企业，甚至互联网企业都可能在持续集成方面存在研发效率低、工具落后、发布频率低等方面的问题，需要通过持续交付提高效率，降低发布风险。

价值

云容器引擎搭配容器镜像服务提供DevOps持续交付能力，能够基于代码源自动完成代码编译、镜像构建、灰度发布、容器化部署，实现一站式容器化交付流程，并可对接已有CI/CD，完成传统应用的容器化改造和部署。

优势

- 高效流程管理
更优的流程交互设计，脚本编写量较传统CI/CD流水线减少80%以上，让CI/CD管理更高效。
- 灵活的集成方式
提供丰富的接口便于与企业已有CI/CD系统进行集成，灵活适配企业的个性化诉求。

- 高性能
全容器化架构设计，任务调度更灵活，执行效率更高。

建议搭配使用

容器镜像服务SWR + 对象存储服务OBS + 虚拟专用网络VPN

图 1-6 DevOps 持续交付场景

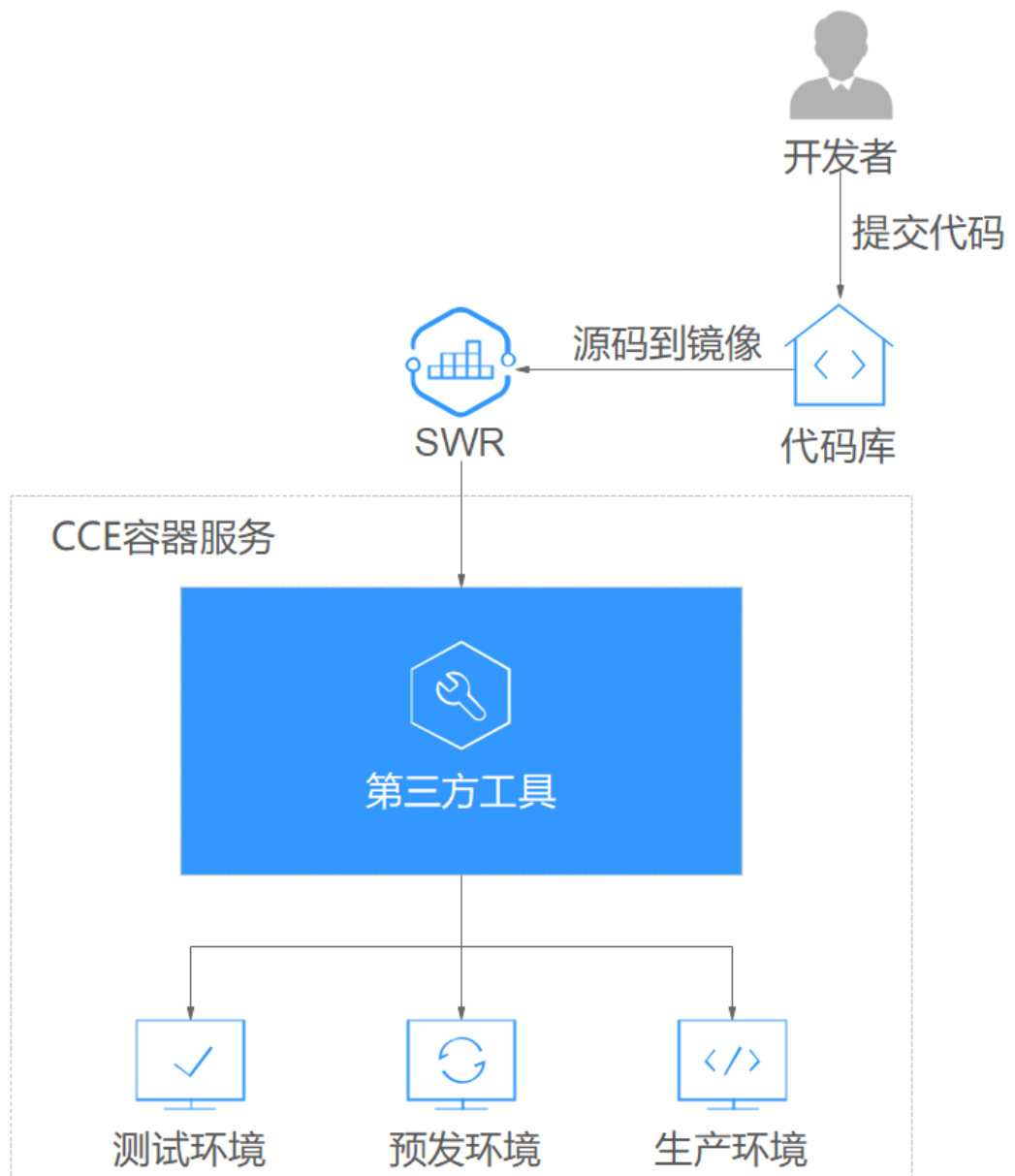

1.3.4 混合云

应用场景

- 多云部署、容灾备份

为保证业务高可用，需要将业务同时部署在多个云的容器服务上，在某个云出现事故时，通过统一流量分发的机制，自动地将业务流量切换到其他云上。

- 流量分发、弹性伸缩
大型企业客户需要将业务同时部署在不同地域的云机房中，并能根据业务的波峰波谷进行自动弹性扩容和缩容，以节约成本。
- 业务上云、数据本地托管
对于金融、医疗等行业用户，由于安全合规要求，敏感数据要求存储在本地IDC中，而一般业务由于高并发、快响应等方面的特点需要部署在云上，并需要进行统一管理。
- 开发与部署分离
出于IP安全的考虑，用户希望将生产环境部署在云上，而将开发环境部署在本地的IDC。

价值

云容器引擎利用容器环境无关的特性，将容器服务实现网络互通和统一管理，应用和数据可在云上云下无缝迁移，满足复杂业务系统对弹性伸缩、灵活性、安全性与合规性的不同要求，并可统一运维多个云端资源，从而实现资源的灵活使用以及业务容灾等目的。

优势

- 云上容灾
通过云容器引擎，可以将业务系统同时部署在多个云的容器服务上，统一流量分发，单云故障后能够自动将业务流量切换到其他云上，并能快速自动解决现网事故。
- 统一架构，高弹性
云上云下同架构平台，可灵活根据流量峰值实现资源在云上云下的弹性伸缩、平滑迁移和扩容。
- 计算与数据分离，能力共享
通过云容器引擎，用户可以实现敏感业务数据与一般业务数据的分离，可以实现开发环境和生产环境分离，可以实现特殊计算能力与一般业务的分离，并能够实现弹性扩展和集群的统一管理，达到云上云下资源和能力的共享。
- 降低成本
业务高峰时，利用云资源池快速扩容，用户不再需要根据流量峰值始终保持和维护大量资源，节约成本。

建议搭配使用

弹性云服务器ECS + 虚拟专用网络VPN + 容器镜像服务SWR

图 1-7 混合云场景

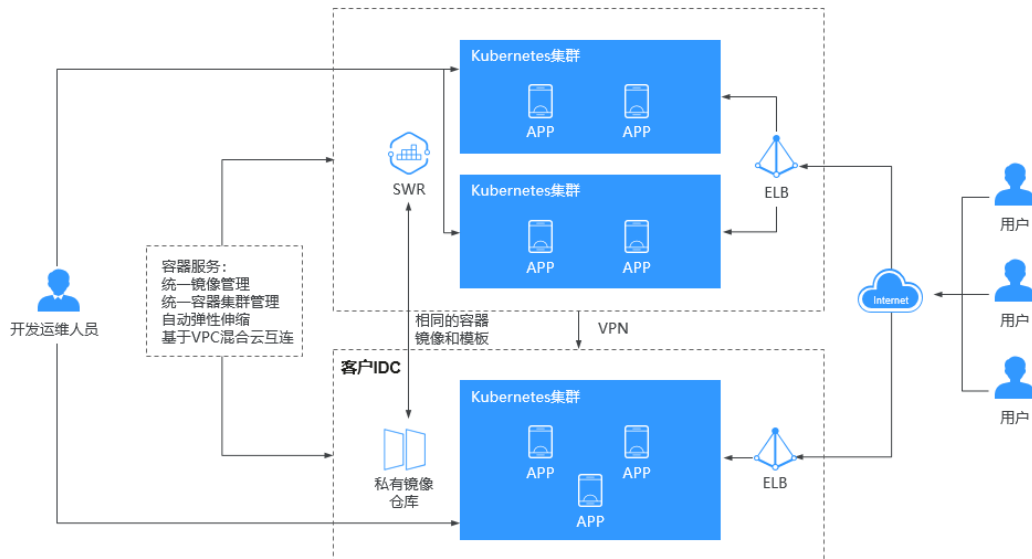

1.4 约束与限制

本文主要为您介绍云容器引擎（CCE）集群使用过程中的一些限制。

集群/节点限制

- 集群一旦创建以后，不支持变更以下项：
 - 变更集群的控制节点数量，例如非高可用集群（控制节点数量为1）变更为高可用集群（控制节点数量为3）。
 - 变更控制节点可用区。
 - 变更集群的网络配置，如所在的虚拟私有云VPC、子网、容器网段、服务网段、kubeproxy代理（转发）模式。
 - 变更网络模型，例如“容器隧道网络”更换为“VPC网络”。
- 由于ECS（节点）等CCE依赖的底层资源存在产品配额及库存限制，创建集群、扩容集群或者自动弹性扩容时，可能只有部分节点创建成功。
- ECS（节点）规格要求：CPU ≥ 2核且内存 ≥ 4GB。
- 通过搭建VPN方式访问CCE集群，需要注意VPN网络和集群所在的VPC网段、容器使用网段不能冲突。

网络限制

- 节点访问(NodePort)的使用约束：默认为VPC内网访问，如果需要通过公网访问该服务，请提前在集群的节点上绑定弹性IP。
- CCE中的负载均衡（LoadBalancer）访问类型使用弹性负载均衡 ELB提供网络访问，存在如下产品约束：
 - 自动创建的ELB实例建议不要被其他资源使用，否则会在删除时被占用，导致资源残留。
 - v1.15及之前版本集群使用的ELB实例请不要修改监听器名称，否则可能导致无法正常访问。

- 网络策略(NetworkPolicy), 存在如下产品约束:
 - 当前仅**容器隧道网络模型**的集群支持网络策略 (NetworkPolicy)。网络策略可分为以下规则:
 - 入规则 (Ingress) : 所有版本均支持。
 - 出规则 (Egress) : 暂不支持设置。
 - 不支持对IPv6地址网络隔离。

存储卷限制

- 云硬盘存储卷使用约束:
 - 云硬盘不支持跨可用区挂载, 且不支持被多个工作负载、同一个工作负载的多个实例或多个任务使用。由于CCE集群各节点之间暂不支持共享盘的数据共享功能, 多个节点挂载使用同一个云硬盘可能会出现读写冲突、数据缓存冲突等问题, 所以创建无状态工作负载时, 若使用了EVS云硬盘, 建议工作负载只选择一个实例。
 - 1.19.10以下版本的集群中, 如果使用HPA策略对挂载了EVS卷的负载进行扩容, 当新Pod被调度到另一个节点时, 会导致之前Pod不能正常读写。
1.19.10及以上版本集群中, 如果使用HPA策略对挂载了EVS卷的负载进行扩容, 新Pod会因为无法挂载云硬盘导致无法成功启动。
- 文件存储卷使用约束:
 - 支持多个PV挂载同一个SFS或SFS Turbo, 但有如下限制:
 - 多个不同的PVC/PV使用同一个底层SFS或SFS Turbo卷时, 如果挂载至同一Pod使用, 会因为PV的volumeHandle参数值相同导致无法为Pod挂载所有PVC, 出现Pod无法启动的问题, 请避免该使用场景。
 - PV中persistentVolumeReclaimPolicy参数建议设置为Retain, 否则可能存在一个PV删除时级联删除底层卷, 其他关联这个底层卷的PV会由于底层存储被删除导致使用出现异常。
 - 重复用底层存储时, 建议在应用层做好多读多写的隔离保护, 防止产生的数据覆盖和丢失。
- 对象存储卷使用约束如下:
 - 使用对象存储时, 挂载点不支持修改属组和权限。
 - 使用PVC挂载对象存储时, 负载每挂载一个对象存储卷, 后端会产生一个常驻进程。当负载使用对象存储数过多或大量读写对象存储文件时, 常驻进程会占用大量内存, 为保证负载稳定运行, 建议负载使用的对象存储卷数量不超过其申请的内存GiB数量, 如负载的申请的内存规格为4GiB, 则建议其使用的对象存储数**不超过4**。
 - 安全容器不支持使用对象存储。
 - 挂载普通桶时不支持硬链接 (Hard Link) 。
- 本地持久卷使用约束:
 - 本地持久卷仅在集群版本 \geq v1.21.2-r0 时支持, 且需要everest插件版本 \geq 2.1.23, 推荐使用 \geq 2.1.23版本。
 - 移除节点、删除节点、重置节点和缩容节点会导致与节点关联的本地持久存储卷类型的PVC/PV数据丢失, 无法恢复, 且PVC/PV无法再正常使用。移除节点、删除节点、重置节点和缩容节点时使用了本地持久存储卷的Pod会从待

删除、重置的节点上驱逐，并重新创建Pod，Pod会一直处于pending状态，因为Pod使用的PVC带有节点标签，由于冲突无法调度成功。节点重置完成后，Pod可能调度到重置好的节点上，此时Pod会一直处于creating状态，因为该PVC对应的底层逻辑卷已不存在。

- 请勿在节点上手动删除对应的存储池或卸载数据盘，否则会导致数据丢失等异常情况。
- 本地持久卷不支持被多个工作负载或多个任务同时挂载。
- 本地临时卷使用约束：
 - 本地临时卷仅在集群版本 \geq v1.21.2-r0 时支持，且需要everest插件版本 \geq 1.2.29。
 - 请勿在节点上手动删除对应的存储池或卸载数据盘，否则会导致数据丢失等异常情况。
 - 请确保节点上Pod不要挂载/var/lib/kubelet/pods/目录，否则可能会导致使用了临时存储卷的Pod无法正常删除。
- 快照与备份使用约束：
 - 快照功能**仅支持v1.15及以上版本**的集群，且需要安装基于CSI的everest插件才可以使用。
 - 基于快照创建的云硬盘，其子类型（普通IO/高IO/超高IO）、是否加密、磁盘模式（VBD/SCSI）、共享性（非共享/共享）、容量等都要与快照关联母盘保持一致，这些属性查询和设置出来后不能够修改。
 - 只有可用或正在使用状态的磁盘能创建快照，且单个磁盘最大支持创建7个快照。
 - 创建快照功能仅支持使用everest插件提供的存储类（StorageClass名称以csi开头）创建的PVC。使用Flexvolume存储类（StorageClass名为ssd、sas、sata）创建的PVC，无法创建快照。
 - 加密磁盘的快照数据以加密方式存放，非加密磁盘的快照数据以非加密方式存放。

插件限制

CCE插件采用Helm模板方式部署，修改或升级插件请从插件配置页面或开放的插件管理API进行操作。请勿直接后台修改插件相关资源，以免插件异常或引入其他非预期问题。

CCE 集群配额限制

针对每个用户，云容器引擎的集群在每个地域分配了固定配额。

限制项	普通用户限制
单Region下集群总数	50
单集群最大节点数（集群管理规模）	可选择50节点、200节点、1000节点或2000节点多种管理规模。
单节点最大实例数	256
单个集群管理的最大Pod数	10万Pod

集群容量限制

集群规格容量由多种资源共同构成，例如容器组（Pod）、云存储实例（Persistent volume）、服务（Service）等，同时资源对象的大小也会影响集群规格容量。

例如：

- 当Pod对象资源过大时，在一定的规格性能范围内Pod数量上限将相应降低。
- 当Pod数量趋于上限时，集群内其他类型资源上限也将相应降低。

在实际使用环境中，由于集群中多种资源共存，单一的类型资源可能无法达到上限值。因此，您可以通过监控及时查看集群相关使用率，对集群进行适当的规划和管理，以确保所有资源的性能都能够得到最大化的利用。如果当前规格无法满足您的使用需求，可以通过扩容来保证集群的稳定性。

依赖底层云产品配额限制

限制大类	限制项	普通用户限制
计算	实例数	1000
	核心数	8000核
	RAM容量 (MB)	16384000
网络	一个用户创建虚拟私有云的数量	5
	一个用户创建子网的数量	100
	一个用户拥有的安全组数量	100
	一个用户拥有的安全组规则数量	5000
	一个路由表里拥有的路由数量	100
	一个虚拟私有云拥有路由数量	100
	一个区域下的对等连接数量	50
	一个用户拥有网络ACL数量	200
	一个用户创建二层连接网关的数量	5
负载均衡	弹性负载均衡	50
	弹性负载均衡监听器	100
	弹性负载均衡证书	120
	弹性负载均衡转发策略	500
	弹性负载均衡后端主机组	500
	弹性负载均衡后端服务器	500

1.5 权限管理

CCE权限管理是在统一身份认证服务（IAM）与Kubernetes的角色访问控制（RBAC）的能力基础上，打造的细粒度权限管理功能，支持基于IAM的细粒度权限控制和IAM Token认证，支持集群级别、命名空间级别的权限控制，帮助用户便捷灵活的对租户下的IAM用户、用户组设定不同的操作权限。

CCE的权限管理包括“集群权限”和“命名空间权限”两种能力，能够从集群和命名空间层面对用户组或用户进行细粒度授权，具体解释如下：

- **集群权限**：是基于IAM系统策略的授权，可以通过用户组功能实现IAM用户的授权。用户组是用户的集合，通过集群权限设置可以让某些用户组操作集群（如创建/删除集群、节点、节点池、模板、插件等），而让某些用户组仅能查看集群。集群权限涉及CCE非Kubernetes API，支持IAM细粒度策略、企业项目管理相关能力。
- **命名空间权限**：是基于Kubernetes RBAC能力的授权，通过权限设置可以让不同的用户或用户组拥有操作不同Kubernetes资源的权限（如工作负载、任务、服务等Kubernetes原生资源）。同时CCE基于开源能力进行了增强，可以支持基于IAM用户或用户组粒度进行RBAC授权、IAM token直接访问API进行RBAC认证鉴权。

命名空间权限涉及CCE Kubernetes API，基于Kubernetes RBAC能力进行增强，支持对接IAM用户/用户组进行授权和认证鉴权，但与IAM细粒度策略独立，详见 [Kubernetes RBAC](#)。

注意

- 集群权限仅针对与集群相关的资源（如集群、节点等）有效，您必须确保同时配置了**命名空间权限**，才能有操作Kubernetes资源（如工作负载、任务、Service等）的权限。
- 任何用户创建集群后，CCE会自动为该用户添加该集群的所有命名空间的cluster-admin权限，也就是说该用户允许对集群以及所有命名空间中的全部资源进行完全控制。
- 使用CCE控制台查看集群时，显示情况依赖于命名空间权限的设置情况，如果没有设置命名空间权限，则无法查看集群下的资源。

集群权限（IAM 系统策略授权）

默认情况下，管理员创建的IAM用户没有任何权限，需要将其加入用户组，并给用户组授予策略或角色，才能使得用户组中的用户获得对应的权限，这一过程称为授权。授权后，用户就可以基于被授予的权限对云服务进行操作。

CCE部署时通过物理区域划分，为项目级服务。授权时，“作用范围”需要选择“区域级项目”，然后在指定区域对应的项目中设置相关权限，并且该权限仅对此项目生效；如果在“所有项目”中设置权限，则该权限在所有区域项目中都生效。访问CCE时，需要先切换至授权区域。

权限根据授权精细程度分为角色和策略。

- **角色**：IAM最初提供的一种根据用户的工作职能定义权限的粗粒度授权机制。该机制以服务为粒度，提供有限的服务相关角色用于授权。由于云各服务之间存在

业务依赖关系，因此给用户授予角色时，可能需要一并授予依赖的其他角色，才能正确完成业务。角色并不能满足用户对精细化授权的要求，无法完全达到企业对权限最小化的安全管控要求。

- 策略：IAM最新提供的一种细粒度授权的能力，可以精确到具体服务的操作、资源以及请求条件等。基于策略的授权是一种更加灵活的授权方式，能够满足企业对权限最小化的安全管控要求。例如：针对CCE服务，租户（Domain）能够控制用户仅能对某一类集群和节点资源进行指定的管理操作。

如表1-3所示，包括了CCE的所有系统权限。

表 1-3 CCE 系统权限

系统角色/ 策略名称	描述	类别	依赖关系
CCE Administrator	具有CCE集群及集群下所有资源（包含集群、节点、工作负载、任务、服务等）的读写权限。	系统角色	拥有该权限的用户必须同时拥有以下权限： 全局服务： OBS Buckets Viewer、OBS Administrator。 区域级项目： Tenant Guest、Server Administrator、ELB Administrator、SFS Administrator、SWR Admin、APM FullAccess。 说明 <ul style="list-style-type: none">● 如果同时拥有NAT Gateway Administrator权限，则可以在集群中使用NAT网关的相关功能。● 如果IAM子用户需要对其他用户或用户组进行集群命名空间授权，则该用户需要拥有IAM只读权限。
CCE FullAccess	CCE服务集群相关资源的普通操作权限，不包括集群（启用Kubernetes RBAC鉴权）的命名空间权限，不包括委托授权、生成集群证书等管理员角色的特权操作。	策略	无
CCE ReadOnly Access	CCE服务集群相关资源的查看权限，不包括集群（启用Kubernetes RBAC鉴权）的命名空间权限。	策略	无

表 1-4 CCE 常用操作与系统权限的关系

操作	CCE ReadOnlyAccess	CCE FullAccess	CCE Administrator
创建集群	x	√	√
删除集群	x	√	√
更新集群，如后续允许集群支持RBAC，调度参数更新等	x	√	√
升级集群	x	√	√
唤醒集群	x	√	√
休眠集群	x	√	√
查询集群列表	√	√	√
查询集群详情	√	√	√
添加节点	x	√	√
删除节点/批量删除节点	x	√	√
更新节点，如更新节点名称	x	√	√
查询节点详情	√	√	√
查询节点列表	√	√	√
查询任务列表（集群层面的job）	√	√	√
删除任务/批量删除任务（集群层面的job）	x	√	√
查询任务详情（集群层面的job）	√	√	√
创建存储	x	√	√
删除存储	x	√	√
操作所有kubernetes资源。	√（需Kubernetes RBAC授权）	√（需Kubernetes RBAC授权）	√
容器智能分析所有资源查看权限	√	√	√
容器智能分析所有资源操作权限	x	√	√
ECS（弹性云服务器）服务的所有权限。	x	√	√

操作	CCE ReadOnlyAccess	CCE FullAccess	CCE Administrator
EVS（云硬盘）的所有权限。 可以将云硬盘挂载到云服务器，并可以随时扩容云硬盘容量	x	√	√
VPC（虚拟私有云）的所有权限。 创建的集群需要运行在虚拟私有云中，创建命名空间时，需要创建或关联VPC，创建在命名空间的容器都运行在VPC之内。	x	√	√
ECS（弹性云服务器）所有资源详情的查看权限。 CCE中的一个节点就是具有多个云硬盘的一台弹性云服务器	√	√	√
ECS（弹性云服务器）所有资源列表的查看权限。	√	√	√
EVS（云硬盘）所有资源详情的查看权限。可以将云硬盘挂载到云服务器，并可以随时扩容云硬盘容量	√	√	√
EVS（云硬盘）所有资源列表的查看权限。	√	√	√
VPC（虚拟私有云）所有资源详情的查看权限。 创建的集群需要运行在虚拟私有云中，创建命名空间时，需要创建或关联VPC，创建在命名空间的容器都运行在VPC之内	√	√	√
VPC（虚拟私有云）所有资源列表的查看权限。	√	√	√
ELB（弹性负载均衡）服务所有资源详情的查看权限。	x	x	√
ELB（弹性负载均衡）服务所有资源列表的查看权限。	x	x	√

操作	CCE ReadOnlyAccess	CCE FullAccess	CCE Administrator
SFS（弹性文件服务）服务所有资源详情的查看权限。	√	√	√
SFS（弹性文件服务）服务所有资源列表查看权限。	√	√	√
AOM（应用运维管理）服务所有资源详情的查看权限。	√	√	√
AOM（应用运维管理）服务所有资源列表的查看权限。	√	√	√
AOM（应用运维管理）服务自动扩缩容规则的所有操作权限。	√	√	√

命名空间权限（kubernetes RBAC 授权）

命名空间权限是基于Kubernetes RBAC能力的授权，通过权限设置可以让不同的用户或用户组拥有操作不同Kubernetes资源的权限。Kubernetes RBAC API定义了四种类型：Role、ClusterRole、RoleBinding与ClusterRoleBinding，这四种类型之间的关系和简要说明如下：

- Role：角色，其实是定义一组对Kubernetes资源（命名空间级别）的访问规则。
- RoleBinding：角色绑定，定义了用户和角色的关系。
- ClusterRole：集群角色，其实是定义一组对Kubernetes资源（集群级别，包含全部命名空间）的访问规则。
- ClusterRoleBinding：集群角色绑定，定义了用户和集群角色的关系。

Role和ClusterRole指定了可以对哪些资源做哪些动作，RoleBinding和ClusterRoleBinding将角色绑定到特定的用户、用户组或ServiceAccount上。如下图所示。

图 1-8 角色绑定

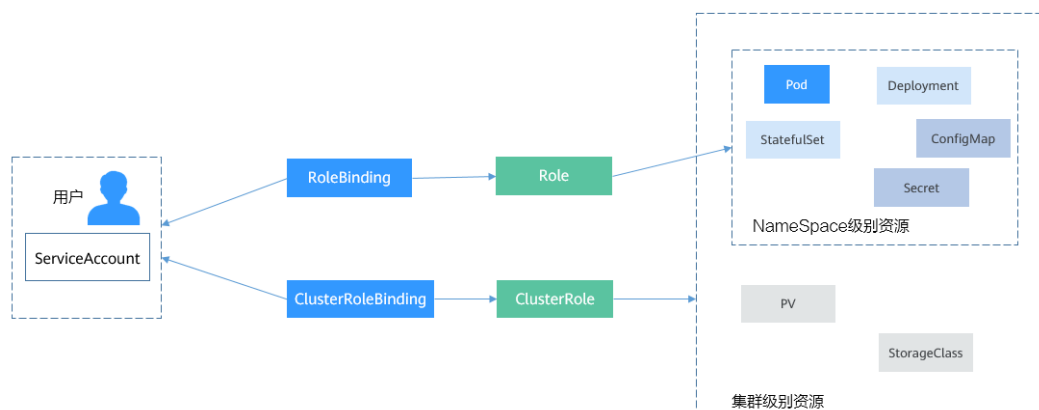

在CCE控制台可以授予用户或用户组命名空间权限，可以对某一个命名空间或全部命名空间授权，CCE控制台默认提供如下ClusterRole。

- view（只读权限）：对全部或所选命名空间下大多数资源的只读权限。
- edit（开发权限）：对全部或所选命名空间下多数资源的读写权限。当配置在全部命名空间时能力与运维权限一致。
- admin（运维权限）：对全部命名空间下大多数资源的读写权限，对节点、存储卷，命名空间和配额管理的只读权限。
- cluster-admin（管理员权限）：对全部命名空间下所有资源的读写权限。
- drainage-editor：节点排水操作权限，可执行节点排水。
- drainage-viewer：节点排水只读权限，仅可查看节点排水状态，无法执行节点排水。

除了使用上述常用的ClusterRole外，您还可以通过定义Role和RoleBinding来进一步对全局资源（如Node、PersistentVolumes、CustomResourceDefinitions等）和命名空间中不同类别资源（如Pod、Deployment、Service等）的增删改查权限进行配置，从而做到更加精细化的权限控制。

1.6 与其它云服务的关系

云容器引擎需要与其他云服务协同工作，云容器引擎需要获取如下云服务资源的权限。

图 1-9 云容器引擎与其他服务的关系示意图

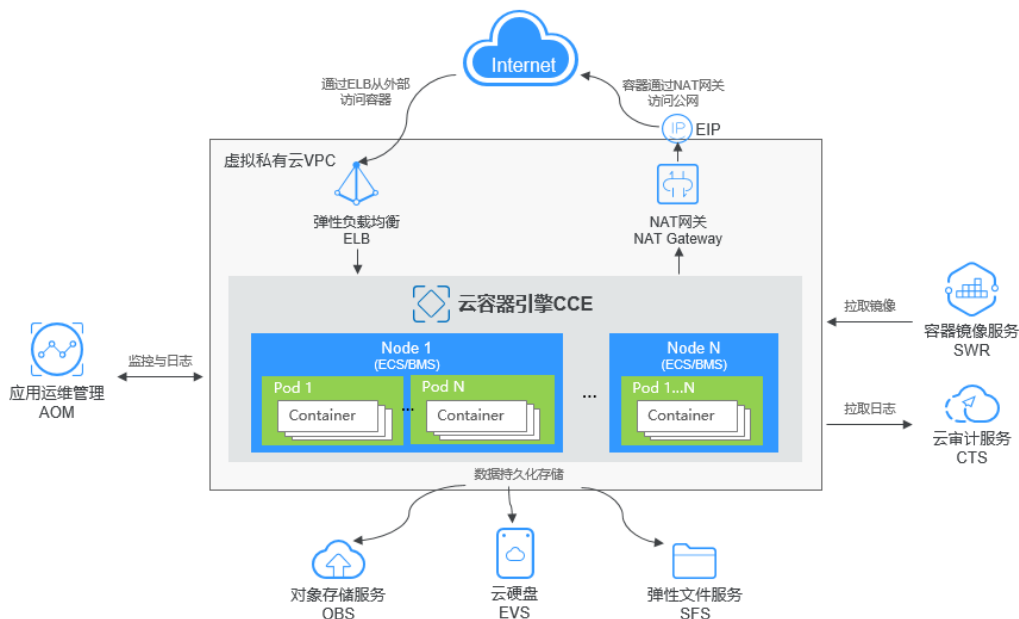

云容器引擎与其他服务的关系

表 1-5 云容器引擎与其他服务的关系

服务名称	云容器引擎与其他服务的关系
弹性云服务器 ECS	在云容器引擎中具有多个云硬盘的一台弹性云服务器就是一个节点，您可以在创建节点时指定弹性云服务器的规格。
虚拟私有云 VPC	在云容器引擎中创建的集群需要运行在虚拟私有云中，您创建命名空间时，需要创建或关联VPC，创建在命名空间的容器都运行在VPC之内，从而保障网络安全。
弹性负载均衡 ELB	云容器引擎支持将创建的应用对接到弹性负载均衡，从而提高应用系统对外的服务能力，提高应用程序容错能力。
NAT网关	NAT网关能够为VPC内的容器实例提供网络地址转换（Network Address Translation）服务，SNAT功能通过绑定弹性公网IP，实现私有IP向公有IP的转换，可实现VPC内的容器实例共享弹性公网IP访问Internet。
容器镜像服务 SWR	容器镜像服务提供的镜像仓库是用于存储、管理docker容器镜像的场所，可以让使用人员轻松存储、管理、部署docker容器镜像。
云硬盘 EVS	可以将云硬盘挂载到云服务器，并可以随时扩容云硬盘容量。 在云容器引擎中一个节点就是具有多个云硬盘的一台弹性云服务器，您可以在创建节点时指定云硬盘的大小。

服务名称	云容器引擎与其他服务的关系
对象存储服务 OBS	对象存储服务是一个基于对象的海量存储服务，为客户提供海量、安全、高可靠、低成本的数据存储能力，包括：创建、修改、删除桶，上传、下载、删除对象等。 云容器引擎支持创建OBS对象存储卷并挂载到容器的某一路径下。
弹性文件服务 SFS	弹性文件服务提供托管的共享文件存储，符合标准文件协议（NFS），能够弹性伸缩至PB规模，具备可扩展的性能，为海量数据、高带宽型应用提供有力支持。 您可以使用弹性文件服务作为容器的持久化存储，在创建任务负载的时候挂载到容器上。
应用运维管理 AOM	云容器引擎对接了AOM，AOM会采集容器日志存储中的“.log”等格式日志文件，转储到AOM中，方便您查看和检索；并且云容器引擎基于AOM进行资源监控，为您提供弹性伸缩能力。
云审计服务 CTS	云审计服务提供云服务资源的操作记录，记录内容包括您从云管理控制台或者开放API发起的云服务资源操作请求以及每次请求的结果，供您查询、审计和回溯使用。

1.7 区域与可用区

什么是区域、可用区？

区域和可用区用来描述数据中心的位置，您可以在特定的区域、可用区创建资源。

- 区域（Region）：从地理位置和网络时延维度划分，同一个Region内共享弹性计算、块存储、对象存储、VPC网络、弹性公网IP、镜像等公共服务。Region分为通用Region和专属Region，通用Region指面向公共租户提供通用云服务的Region；专属Region指只承载同一类业务或只面向特定租户提供业务服务的专用Region。
- 可用区（AZ，Availability Zone）：一个AZ是一个或多个物理数据中心的集合，有独立的风火水电，AZ内逻辑上再将计算、网络、存储等资源划分成多个集群。一个Region中的多个AZ间通过高速光纤相连，以满足用户跨AZ构建高可用性系统的需求。

目前，全球多个地域均已开放云服务，您可以根据需求选择适合自己的区域和可用区。

如何选择区域？

选择区域时，您需要考虑以下因素：

- 地理位置
一般情况下，建议就近选择靠近您或者您的目标用户的区域，这样可以减少网络时延，提高访问速度。

如何选择可用区？

是否将资源放在同一可用区内，主要取决于您对容灾能力和网络时延的要求。

- 如果您的应用需要较高的容灾能力，建议您将资源部署在同一区域的不同可用区内。
- 如果您的应用要求实例之间的网络延时较低，则建议您将资源创建在同一可用区内。

区域和终端节点

当您通过API使用资源时，您必须指定其区域终端节点。有关区域和终端节点的更多信息，请参阅[地区和终端节点](#)。

2 产品公告

2.1 关于 CCE 集群 Docker 支持策略公告

发布时间：2024/02/19

Kubernetes社区已在v1.24版本移除dockershim，默认不再支持Docker容器引擎。当前v1.27.1-r0至v1.27.5-r0、v1.28.1-r0至v1.28.3-r0版本的集群不支持创建Docker容器引擎的节点。考虑到当前仍然有部分用户使用Docker，CCE将继续支持创建Docker节点。后续如果下线Docker容器引擎将另行通知。

建议您在新建节点时选择更加轻量、安全的Containerd容器引擎，同时将存量节点的容器引擎逐步迁移至Containerd，具体操作请参见[将节点容器引擎从Docker迁移到Containerd](#)。

Containerd和Docker的对比请参见[容器引擎Containerd和Docker](#)。

3 快速入门

3.1 入门指引

本文旨在帮助您了解云容器引擎（Cloud Container Engine，简称CCE）的基本使用流程以及相关的常见问题，帮助您快速上手容器服务。

使用步骤

完整的云容器引擎使用流程包含以下步骤：

图 3-1 CCE 使用流程

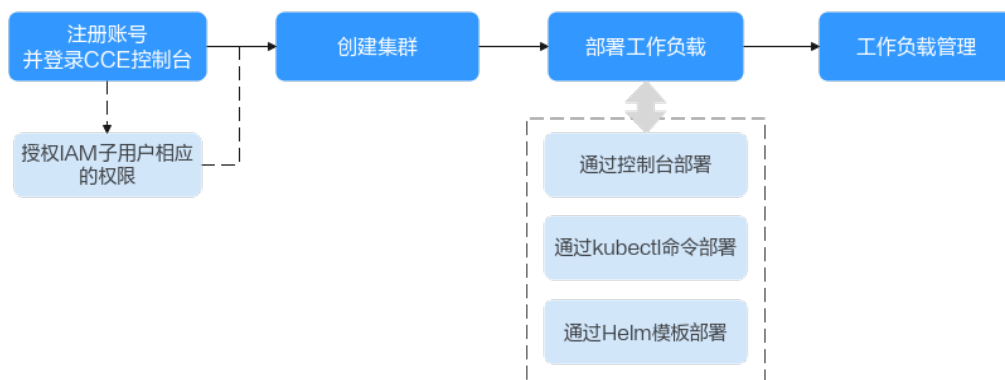

步骤1 注册账号，并授予IAM用户相应的权限。

账号无需授权即可拥有所有权限，由账号创建的IAM子用户需要授予相应的权限才能使用CCE。

步骤2 创建集群。

如果您需要创建普通Kubernetes集群，请参见[快速创建Kubernetes集群](#)。

步骤3 部署工作负载（应用）。

- [部署无状态工作负载（Nginx）](#)

- [部署有依赖关系的WordPress和MySQL](#)

步骤4 查看部署后工作负载的状态和日志信息，对工作负载进行相应的升级、伸缩和监控等。

----结束

常见问题

1. **我不懂Kubernetes，是否可以使用CCE？**
可以使用，CCE管理控制台操作简单，并提供新手入门指导文档，您可以快速了解并使用CCE。
2. **我不会制作镜像，是否可以使用CCE？**
CCE除了提供“我的镜像”功能用于存储您自行创建的镜像外，您还可以基于开源镜像创建容器应用。详情请参考CCE快速入门[部署无状态工作负载（Nginx）](#)。
3. **如何使用CCE创建工作负载？**
创建工作负载非常简单，您只需要先创建一个集群，再创建工作负载即可。详细步骤请参考[部署无状态工作负载（Nginx）](#)。
4. **如何创建一个可以在公网访问的工作负载？**
云容器引擎为满足多种复杂场景下工作负载间的互相访问，提供了不同的访问方式，从而满足不同场景提供不同访问通道。
5. **我有多个工作负载（在同个集群中），它们之间需要互相访问，应该怎么办？**
集群内访问表示工作负载暴露给同一集群内其他工作负载访问的方式，可以通过“集群内部域名”访问。
集群内部域名格式为“<自定义的服务名称>.<工作负载所在命名空间>.svc.cluster.local:<端口号>”，例如“nginx.default.svc.cluster.local:80”。

3.2 准备工作

在使用云容器引擎前，您需要完成本文中的准备工作。

- [创建IAM用户](#)
- [获取资源权限](#)
- [（可选）创建虚拟私有云](#)
- [（可选）创建密钥对](#)

创建 IAM 用户

如果您需要多用户协同操作管理您账号下的资源，为了避免共享您的密码/访问密钥，您可以通过IAM创建用户，并授予用户对应权限。这些用户可以使用特别的登录链接和自己单独的用户账号访问，帮助您高效的管理资源，您还可以设置账号安全策略确保这些账号的安全，从而降低您的企业信息安全风险。

账号无需授权，由账号创建的IAM用户需要授予相应的权限才能使用CCE。

获取资源权限

由于CCE在运行中对计算、存储、网络以及监控等各类云服务资源都存在依赖关系，因此当您首次登录CCE控制台时，CCE将自动请求获取当前区域下的云资源权限，从而更好地为您提供服务。服务权限包括：

- 计算类服务
CCE集群创建节点时会关联创建云服务器，因此需要获取访问弹性云服务器的权限。
- 存储类服务
CCE支持为集群下节点和容器挂载存储，因此需要获取访问云硬盘、弹性文件、对象存储等服务的权限。
- 网络类服务
CCE支持集群下容器发布为对外访问的服务，因此需要获取访问虚拟私有云、弹性负载均衡等服务的权限。
- 容器与监控类服务
CCE集群下容器支持镜像拉取、监控和日志分析等功能，需要获取访问容器镜像、应用管理等服务的权限。

当您同意授权后，CCE将在IAM中创建名为“cce_admin_trust”委托，统一使用系统账户“op_svc_cce”对您的其他云服务资源进行操作，并且授予其Tenant Administrator权限。Tenant Administrator拥有除IAM管理外的全部云服务管理员权限，用于对CCE所依赖的其他云服务资源进行调用，且该授权仅在当前区域生效。

如果您在多个区域中使用CCE服务，则需在每个区域中分别申请云资源权限。您可前往“IAM控制台 > 委托”页签，单击“cce_admin_trust”查看各区域的授权记录。

说明

由于CCE对其他云服务有许多依赖，如果没有Tenant Administrator权限，可能会因为某个服务权限不足而影响CCE功能的正常使用。因此在使用CCE服务期间，请不要自行删除或者修改“cce_admin_trust”委托。

(可选) 创建虚拟私有云

虚拟私有云为CCE集群提供一个隔离的、用户自主配置和管理的虚拟网络环境。

创建首个集群前，您必须先确保已存在虚拟私有云，否则无法创建集群。

若您已有虚拟私有云，可重复使用，无需重复创建。

步骤1 登录管理控制台。

步骤2 单击管理控制台左上角的，选择区域和项目。

步骤3 选择“网络 > 虚拟私有云”。

步骤4 单击“创建虚拟私有云”。

步骤5 在“创建虚拟私有云”页面，根据界面提示配置虚拟私有云参数。

创建虚拟私有云时会同时创建一个默认子网，您还可以单击“添加子网”创建多个子网。

步骤6 单击“立即创建”。

----结束

(可选) 创建密钥对

云平台使用公共密钥密码术来保护您的云容器引擎节点的登录信息，密码或密钥对用于远程登录节点时的身份认证。

- 如果选择密钥登录方式，您需要在创建云容器引擎的集群节点时指定密钥对的名称，然后在SSH登录时提供私钥。
- 如果选择密码登录方式，可以跳过该任务。

📖 说明

如果您计划在多个区域创建实例，则需要每个区域中创建密钥对。

通过管理控制台创建密钥对

如果您尚未创建密钥对，可以通过管理控制台自行创建。步骤如下：

步骤1 登录管理控制台。

步骤2 单击管理控制台左上角的📍，选择区域和项目。

步骤3 选择“计算 > 弹性云服务器”。

步骤4 在左侧导航树中，选择“密钥对”。

步骤5 在“密钥对”页面，单击“创建密钥对”。

步骤6 输入密钥名称，单击“确定”。

步骤7 密钥名称由两部分组成：KeyPair-4位随机数字，使用一个容易记住的名称，如KeyPair-xxxx_ecs。

步骤8 您的浏览器会提示您下载或自动下载私钥文件。文件名是您为密钥对指定的名称，文件扩展名为“.pem”。请将私钥文件保存在安全位置。然后在系统弹出的提示框中单击“确定”。

📖 说明

这是您保存私钥文件的唯一机会，请妥善保管。当您创建弹性云服务器时，您将需要提供密钥对的名称；每次SSH登录到弹性云服务器时，您将需要提供相应的私钥。

----结束

3.3 快速创建 Kubernetes 集群

背景信息

本章节将演示如何快速创建一个CCE集群，部分配置采用默认或最简配置。

创建集群

步骤1 登录CCE控制台。

- 如果您的账号还未创建过集群，请在引导页面中单击CCE集群下的“购买集群”，并选择CCE Standard集群。
- 如果您的账号已经创建过集群，请在左侧菜单栏选择集群管理，单击右上角“购买集群”，并选择CCE Standard集群。

步骤2 在购买CCE Standard集群页面中配置集群参数：

本例中大多数配置保留默认值，仅解释必要参数，参照[表3-1](#)设置服务选型参数。

表 3-1 创建集群参数配置

参数	参数说明
基础配置	
* 集群名称	新建集群的名称。集群名称长度范围为4-128个字符，以小写字母开头，由小写字母、数字、中划线（-）组成，且不能以中划线（-）结尾。
* 企业项目	该参数仅对开通企业项目的企业客户账号显示，不显示时请忽略。
* 集群版本	建议选择最新的版本。
* 集群规模	当前集群可以管理的最大 Node节点 规模。若选择50节点，表示当前集群最多可管理50个Node节点。
网络配置	
* 网络模型	支持选择“VPC网络”和“容器隧道网络”，默认即可。
* 虚拟私有云	新建集群所在的虚拟私有云。 若没有可选虚拟私有云，单击“新建虚拟私有云”进行创建，完成后单击刷新按钮。
* 控制节点子网	集群Master节点所在的子网。
* 容器网段	设置容器使用的网段，决定了集群下容器的数量上限。 按默认配置即可。
* IPv4 服务网段	同一集群下容器互相访问时使用的Service资源的网段。决定了Service资源的上限。创建后不可修改。 按默认配置即可。

步骤3 单击“下一步：插件选择”，选择创建集群时需要安装的插件。

步骤4 单击“下一步：插件配置”，配置默认插件即可。

步骤5 单击“下一步：确认配置”，显示集群资源清单，确认无误后，单击“提交”。

等待集群创建成功，创建集群预计需要5-10分钟左右，请耐心等待。

创建成功后在集群管理下会显示一个运行中的集群，且集群节点数量为0。

----结束

创建节点

集群创建成功后，您还需要在集群中创建运行工作负载的节点。

步骤1 登录CCE控制台。

步骤2 单击创建的集群，进入集群控制台。

步骤3 在左侧菜单栏选择节点管理，切换至“节点”页签，单击右上角“创建节点”，在弹出的页面中配置节点参数。

本例中大多数配置保留默认值，仅解释必要参数。

表 3-2 创建节点参数配置

参数	参数说明
节点配置	
* 可用区	根据需求指定节点所在的可用区，此处可选择“随机分配”。
* 节点类型	请根据不同的业务诉求选择节点类型，“节点规格”列表中将自动为您筛选该类型下可部署容器服务的规格，供您进一步选择。 本例中选择“弹性云服务器-虚拟机”，使用ECS弹性云服务器作为集群节点。
* 节点规格	请根据业务需求选择相应的节点规格。
* 容器引擎	请根据业务需要选择相应的容器引擎。
* 操作系统	请选择节点对应的操作系统。
* 登录方式	<ul style="list-style-type: none">选择“密码”：用户名默认为“root”，请输入登录节点的密码，并确认密码。 请妥善管理密码，登录节点时需要使用该密码，系统无法获取您设置的密码内容。选择“密钥对”：在选项框中选择用于登录本节点的密钥对，并单击勾选确认信息。 密钥对用于远程登录节点时的身份认证。若没有密钥对，可单击选项框右侧的“创建密钥对”来新建。
存储配置	
* 系统盘	请根据您的业务需求选择系统盘大小，默认值为50GB。
* 数据盘	请根据您的业务需求设置数据盘大小及数量，至少需要一块数据盘供容器运行时和Kubelet组件使用。默认值为100GB。
网络配置	
* 虚拟私有云/节点子网	节点子网默认使用创建集群时的子网配置，也可以选择其他子网。

步骤4 在页面最下方选择节点的数量，单击“下一步: 规格确认”。

步骤5 查看节点规格无误后，阅读页面上的使用说明，勾选“我已阅读并知晓上述使用说明”，单击“提交”。

等待节点创建成功，添加节点预计需要5-10分钟左右，请耐心等待。

创建成功后在节点管理下会显示一个运行中的节点。

----结束

3.4 部署无状态工作负载（Nginx）

您可以使用镜像快速创建一个可公网访问的单实例工作负载。本章节将指导您基于云容器引擎CCE快速部署Nginx容器应用，并管理该容器应用的全生命周期，以期让您具备将云容器引擎应用到实际项目中的能力。

前提条件

您需要创建一个至少包含一个4核8G节点的集群，且该节点已绑定弹性IP。

集群是运行工作负载的逻辑分组，包含一组云服务器资源，每台云服务器即集群中的一个节点。

创建集群的方法，请参见[快速创建Kubernetes集群](#)。

Nginx 应用概述

Nginx是一款轻量级的Web服务器，您可通过CCE快速搭建nginx web服务器。

本章节将以创建Nginx应用为例，来创建一个工作负载，预计需要5分钟。

本章节执行完成后，可成功访问Nginx的网页，如下图。

图 3-2 本例结果

Welcome to nginx!

If you see this page, the nginx web server is successfully installed and working. Further configuration is required.

For online documentation and support please refer to nginx.org.
Commercial support is available at nginx.com.

Thank you for using nginx.

通过控制台创建 Nginx

本章节将指导您通过容器镜像创建您的第一个容器工作负载。

步骤1 登录CCE控制台。

步骤2 单击集群进入集群控制台。

步骤3 在左侧菜单栏选择“工作负载”，单击右上角“创建工作负载”。

步骤4 填写以下参数，其它保持默认。

基本信息

- 负载类型：选择无状态负载。
- 负载名称：nginx。

- 命名空间：default。
- 实例数量：请设置为1。

容器配置

在“容器信息 > 基本信息”中单击“选择镜像”，在弹出的窗口中选择“镜像中心”，并搜索“nginx”，选择nginx镜像。

服务配置

单击服务配置下的加号，创建服务（Service），用于从外部访问负载。本例将创建一个负载均衡类型的Service，请在右侧弹窗中配置如下参数。

- Service名称：输入应用发布的可被外部访问的名称，设置为：nginx。
- 访问类型：选择“负载均衡（LoadBalancer）”。
- 服务亲和：保持默认。
- 负载均衡器：如果已有负载均衡（ELB）实例，可以选择已有ELB，如果没有可选择“自动创建”，创建一个公网类型负载均衡器。
- 端口配置：
 - 对外协议：TCP。
 - 服务端口：本例中设置为8080，ELB将会使用该端口创建监听器，提供外部流量访问入口。
 - 容器端口：容器中应用启动监听的端口，nginx镜像请设置为80。如需使用其他应用，该容器端口需和应用对外提供的监听端口一致。

步骤5 单击右下角“创建工作负载”。

等待工作负载创建成功。

创建成功后在无状态负载下会显示一个运行中的工作负载。

步骤6 获取Nginx的外部访问地址。

单击Nginx工作负载名称，进入工作负载详情页。在“访问方式”页签下可以看到nginx的IP地址，其中公网地址就是外部访问地址。

步骤7 在浏览器中输入“外部访问地址:服务端口”，即可成功访问应用，如下图所示。其中“服务端口”为**端口配置**步骤中进行设置。

图 3-3 访问 nginx 应用



---结束

3.5 部署有依赖关系的 WordPress 和 MySQL

3.5.1 概述

WordPress是使用PHP语言和MySQL数据库开发的博客平台，并逐步演化成一款内容管理系统软件，您可以在支持PHP和MySQL数据库的服务器上架设属于自己的博客网站。WordPress官方支持中文版，同时有爱好者开发的第三方中文语言包，如wopus中文语言包。WordPress拥有成千上万个各式插件和不计其数的主题模板样式，安装方式简单易用。

WordPress是使用PHP语言开发的博客平台。用户可以在支持PHP和MySQL数据库的服务上架设属于自己的网站，也可以把WordPress当作一个内容管理系统来使用。更多WordPress信息可以通过官方网站了解：<https://wordpress.org/>。

WordPress需配合MySQL一起使用，WordPress运行内容管理程序，MySQL作为数据库存储数据。在容器中运行通常会将WordPress和MySQL分别运行两个容器中，如下图所示。

图 3-4 WordPress

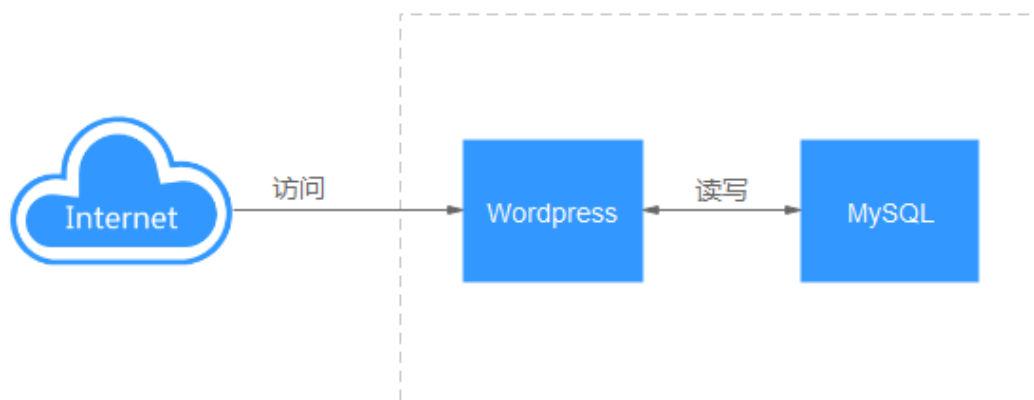

本例涉及到两个容器镜像。

- **WordPress**: 本例选取wordpress:php7.3
- **MySQL**: 本例选取mysql:5.7

在集群内部WordPress访问MySQL，Kubernetes提供一种叫服务（Service）的资源来解决负载的访问问题，本例中会为MySQL和WordPress分别创建一个Service，在后面的章节中您可以看到如何创建和配置。

3.5.2 步骤 1：部署 MySQL

WordPress需配合MySQL一起使用，WordPress运行内容管理程序，MySQL作为数据库存储数据。

前提条件

已创建一个包含4核8G节点的CCE集群。创建集群的方法，请参见[快速创建Kubernetes集群](#)。

通过控制台创建 MySQL

步骤1 登录CCE控制台。

步骤2 单击集群进入集群控制台。

步骤3 在左侧菜单栏选择“工作负载”，单击右上角“创建工作负载”。

步骤4 填写工作负载基本信息。

- 负载类型：选择有状态负载。
- 负载名称：mysql。
- 命名空间：default。
- 实例数量：本例中修改数量为1，即创建单实例的MySQL。

步骤5 填写容器基本信息。

在基本信息中单击“选择镜像”，在弹出的窗口中选择“镜像中心”，并搜索“mysql”，选择mysql镜像，并设置镜像版本为“5.7”。

步骤6 在“环境变量”下添加如下环境变量，此处一共需要设置四个环境变量。您可以在[MySQL](#)查看MySQL可以设置哪些环境变量。

- MYSQL_ROOT_PASSWORD：MySQL的root用户密码，可自定义。
- MYSQL_DATABASE：镜像启动时要创建的数据库名称，可自定义。
- MYSQL_USER：数据库用户名称，可自定义。
- MYSQL_PASSWORD：数据库用户密码，可自定义。

步骤7 在“生命周期”下设置“启动命令”。

- 运行命令：
`/bin/bash`
- 运行参数：
`-c
rm -rf /var/lib/mysql/lost+found;docker-entrypoint.sh mysqld;`

步骤8 在“数据存储”下选择“动态挂载 (VolumeClaimTemplate)”，添加云硬盘存储作为MySQL的存储。

单击“创建存储卷声明PVC”，并填写以下关键参数，其余参数可保持默认：

- 存储卷声明类型：选择“云硬盘”类型。
- PVC名称：自定义PVC名称，如mysql。
- 创建方式：仅支持“动态创建”。
- 存储类：默认为csi-disk。
- 可用区：选择一个可用区，云硬盘只能挂载到同一可用区的节点上，创建后不支持更换可用区，请谨慎选择。
- 云硬盘类型：请根据需求自定义选择合适的云硬盘类型。
- 容量 (GiB)：请根据需求填写容量，默认为10GiB。

单击“创建”，然后填写存储挂载到容器的路径，MySQL默认使用的路径为“/var/lib/mysql”。

步骤9 在“实例间发现服务配置”设置Headless Service。

有状态负载需要配置一个用于实例间发现的Headless Service，Headless Service会生成每个Pod的集群DNS地址，可以实现对有状态负载某个特定实例的访问，对于多副本

具有主副关系的MySQL 数据库，需要使用Headless Service对MySQL主服务器进行读写，并对其他副本进行数据复制。本示例中MySQL为单实例，因此并未使用Headless Service的相关功能，填写3306端口即可。关于多实例MySQL的示例请参见[运行一个有状态的应用程序](#)。

步骤10 在“服务配置”中单击加号，创建服务（Service），用于从WordPress访问MySQL。

访问类型选择集群内访问（ClusterIP），服务名称设置为mysql，容器端口和服务端口都配置为3306，单击“确定”。

mysql镜像的默认访问端口默认为3306，所以容器端口的ID设置为3306，访问端口可以设置为其他端口号，但这里也设置成3306是为了方便使用。

这样在集群内部，通过**服务名称:访问端口**就可以访问MySQL负载，也就是**mysql:3306**。

步骤11 单击右下角“创建工作负载”。

等待工作负载创建成功。

创建成功后在有状态负载下会显示一个运行中的工作负载。

----结束

3.5.3 步骤 2：部署 WordPress

WordPress是使用PHP语言和MySQL数据库开发的博客平台，并逐步演化成一款内容管理系统软件，您可以在支持PHP和MySQL数据库的服务器上架设属于自己的博客网站。WordPress官方支持中文版，同时有爱好者开发的第三方中文语言包，如wopus中文语言包。WordPress拥有成千上万个各式插件和不计其数的主题模板样式，安装方式简单易用。

本例主要演示如何使用镜像创建一个公开的WordPress网站。

前提条件

- 已创建一个包含4核8G节点的CCE集群。创建集群的方法，请参见[快速创建Kubernetes集群](#)。
- 已根据[步骤1：部署MySQL](#)部署MySQL数据库，本例中WordPress的数据将保存在该数据库中。

通过控制台创建 WordPress

步骤1 登录CCE控制台。

步骤2 单击集群进入集群控制台。

步骤3 在左侧菜单栏选择“工作负载”，单击右上角“创建工作负载”。

步骤4 填写工作负载参数。

基本信息

- 负载类型：选择无状态负载。
- 负载名称：wordpress。
- 命名空间：default。
- 实例数量：本例中实例数量设置为2。

容器配置

在基本信息中单击“选择镜像”，在弹出的窗口中选择“镜像中心”，并搜索“wordpress”，选择wordpress镜像，并设置镜像版本为“php7.3”。

在环境变量下添加如下环境变量，

此处一共需要设置四个环境变量，让WordPress知道MySQL数据库的信息。

- WORDPRESS_DB_HOST: 数据库的访问地址。可以在mysql工作负载的访问方式中找到。可以使用集群内部域名mysql.default.svc.cluster.local:3306访问，其中.default.svc.cluster.local可以省略，即使用**mysql:3306**。
- WORDPRESS_DB_USER: 访问数据的用户名，此处需要设置为**步骤1：部署MySQL**中MYSQL_USER一致，即使用这个用户去连接MySQL。
- WORDPRESS_DB_PASSWORD: 访问数据库的密码，此处需要设置为**步骤1：部署MySQL**中MYSQL_PASSWORD一致。
- WORDPRESS_DB_NAME: 访问数据库的名称，此处需要设置为**步骤1：部署MySQL**中MYSQL_DATABASE一致。

服务配置

单击服务配置下的加号，创建服务（Service），用于从外部访问负载。本例将创建一个负载均衡类型的Service，请在右侧弹窗中配置如下参数。

- Service名称：输入应用发布的可被外部访问的名称，设置为：wordpress。
- 访问类型：选择“负载均衡（LoadBalancer）”。
- 服务亲和：保持默认。
- 负载均衡器：如果已有负载均衡（ELB）实例，可以选择已有ELB，如果没有可单击“创建负载均衡器”，在ELB控制台创建一个公网类型负载均衡器。
- 端口配置：
 - 对外协议：TCP。
 - 服务端口：设置为80，该端口号将映射到容器端口。
 - 容器端口：容器中应用启动监听的端口，wordpress镜像请设置为80，其他应用容器端口和应用本身的端口一致。

步骤5 单击右下角“创建工作负载”。

等待工作负载创建成功。

创建成功后在无状态负载下会显示一个运行中的工作负载。

----结束

访问 WordPress

步骤1 获取WordPress的外部访问地址。

单击WordPress工作负载名称，进入工作负载详情页。在“访问方式”页签下可以看到WordPress的IP地址，其中公网地址就是外部访问地址。

步骤2 在浏览器中输入“外部访问地址:端口”，即可成功访问应用。

访问到的WordPress应用如下图。

图 3-5 WordPress 应用



图 3-6 WordPress 应用



WordPress logo

Welcome

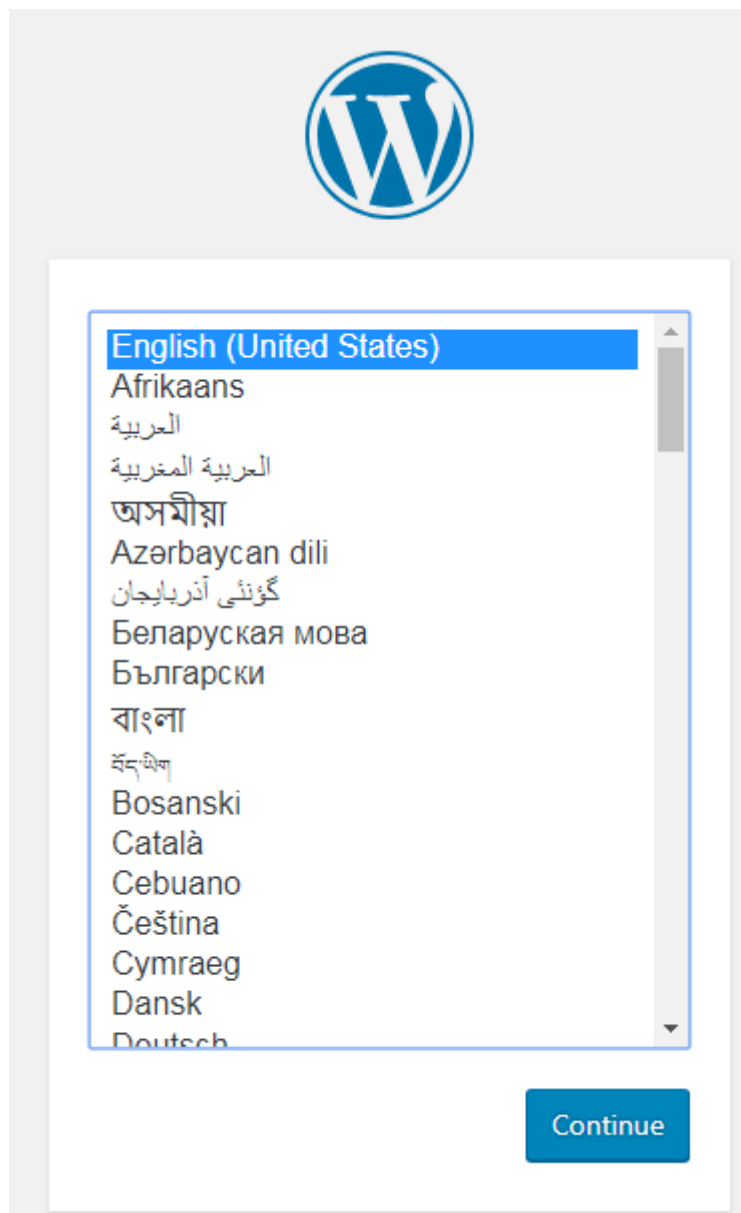
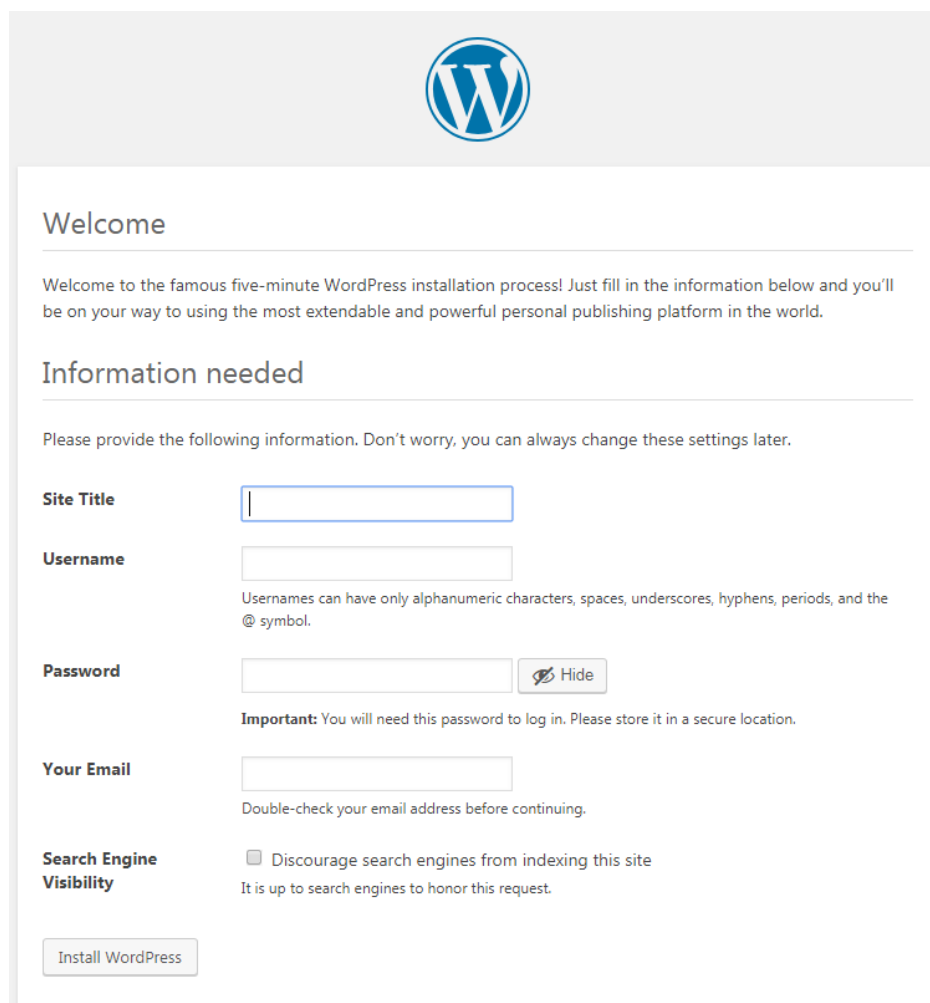
Welcome to the famous five-minute WordPress installation process! Just fill in the information below and you'll be on your way to using the most extendable and powerful personal publishing platform in the world.

Information needed

Please provide the following information. Don't worry, you can always change these settings later.

Site Title

Username
Usernames can have only alphanumeric characters, spaces, underscores, hyphens, periods, and the @ symbol.

Password

Important: You will need this password to log in. Please store it in a secure location.

Your Email
Double-check your email address before continuing.

Search Engine Visibility Discourage search engines from indexing this site
It is up to search engines to honor this request.

----结束

清除资源

您已经完成了入门的所有示例体验，基本了解了CCE的使用流程。如果您不需要使用该集群，建议您参照以下步骤，删除节点，如果您想继续体验CCE请继续保留集群节点资源。

步骤1 登录CCE控制台。

步骤2 单击左侧导航栏的“集群管理”。

步骤3 单击待删除集群后的 ，选择“删除集群”，并根据系统提示进行确认。

----结束

4 高危操作一览

业务部署或运行过程中，用户可能会触发不同层面的高危操作，导致不同程度上的业务故障。为了能够更好地帮助用户预估及避免操作风险，本文将从集群/节点、网络与负载均衡、日志、云硬盘多个维度出发，为用户展示哪些高危操作会导致怎样的后果，以及为用户提供相应的误操作解决方案。

集群/节点

表 4-1 集群及节点高危操作

分类	高危操作	导致后果	误操作后解决方案
Master节点	修改集群内节点安全组 说明 安全组命名规则： 集群名称-cce- control-随机数	可能导致Master节点无法使用	参照新建集群的安全组进行修复，放通安全组。
	节点到期或被销毁	该Master节点不可用	不可恢复。
	重装操作系统	Master组件被删除	不可恢复。
	自行升级Master或者etcd组件版本	可能导致集群无法使用	回退到原始版本。
	删除或格式化节点/etc/kubernetes等核心目录数据	该Master节点不可用	不可恢复。
	更改节点IP	该Master节点不可用	改回原IP。
	自行修改核心组件（etcd、kube-apiserver、docker等）参数	可能导致Master节点不可用	按照推荐配置参数恢复，详情请参见 修改CCE集群配置 。

分类	高危操作	导致后果	误操作后解决方案
	自行更换Master或etcd证书	可能导致集群不可用	不可恢复。
Node节点	修改集群内节点安全组 说明 安全组命名规则： 集群名称-cce- node-随机数	可能导致节点无法使用	参照新建集群的安全组进行修复，放通安全组。
	修改节点DNS配置 (/etc/resolv.conf)	导致内部域名无法正常访问，可能出现插件异常、节点重置升级等基本功能异常 说明 如果业务需要使用自建DNS，可以在工作负载中配置DNS，请勿修改节点本身的DNS地址，详情请参见 工作负载DNS配置说明 。	参考新建节点中的DNS配置还原。
	节点被删除	该节点不可用	不可恢复。
	重装操作系统	节点组件被删除，节点不可用	重置节点，具体请参见 重置节点 。
	升级内核或容器平台依赖组件（如openvswitch/ipvlan/docker/containerd）	可能导致节点无法使用或网络异常 说明 节点运行依赖系统内核版本，如非必要，请不要使用yum update命令更新或重装节点的操作系统内核（使用原镜像或其它镜像重装均属高危操作）	重置节点，具体请参见 重置节点 。
	更改节点IP	节点不可用	改回原IP。
	自行修改核心组件（kubelet、kube-proxy等）参数	可能导致节点不可用、修改安全相关配置导致组件不安全等	按照推荐配置参数恢复，详情请参见 修改节点池配置 。
	修改操作系统配置	可能导致节点不可用	尝试还原配置项或重置节点，具体请参见 重置节点 。
删除或修改/opt/cloud/cce、/var/paas目录，删除数据盘	节点不可用	重置节点，具体请参见 重置节点 。	

分类	高危操作	导致后果	误操作后解决方案
	修改节点内目录权限、容器目录权限等	权限异常	不建议修改，请自行恢复。
	对节点进行磁盘格式化或分区，包括系统盘、Docker盘和kubelet盘	可能导致节点不可用	重置节点，具体请参见 重置节点 。
	在节点上安装自己的其他软件	导致安装在节点上的Kubernetes组件异常，节点状态变成不可用，无法部署工作负载到此节点	卸载已安装软件，尝试恢复或重置节点，具体请参见 重置节点 。
	修改NetworkManager的配置	节点不可用	重置节点，具体请参见 重置节点 。
	删除节点上的cce-pause等系统镜像	导致无法正常创建容器，且无法拉取系统镜像	请从其他正常节点复制该镜像恢复
	在ECS侧对节点池下的节点进行规格变更	节点的规格与节点池定义的规格不一致，导致在弹性扩缩容时出现非预期现象（多扩或者少扩）	重新将节点规格变更为节点池下定义的规格，或者删除该节点重新扩容。

网络

表 4-2 网络

高危操作	导致后果	误操作后解决方案
修改内核参数 net.ipv4.ip_forward=0	网络不通	修改内核参数为 net.ipv4.ip_forward=1
修改内核参数 net.ipv4.tcp_tw_recycle=1	导致nat异常	修改内核参数 net.ipv4.tcp_tw_recycle=0
修改内核参数 net.ipv4.tcp_tw_reuse=1	导致网络异常	修改内核参数 net.ipv4.tcp_tw_reuse=0
节点安全组配置未放通容器CIDR的53端口udp	集群内DNS无法正常工作	参照 新建集群 的安全组进行修复，放通安全组。
删除default-network的network-attachment-definitions的crd资源	容器网络不通，集群删除失败等	误删除该资源需要使用正确的配置重新创建default-network资源。

高危操作	导致后果	误操作后解决方案
启动iptables防火墙	CCE默认不开启iptables防火墙，开启后可能造成网络不通 说明 不建议开启iptables防火墙。如必须启动iptables防火墙，请在测试环境中确认/etc/sysconfig/iptables和/etc/sysconfig/ip6tables中配置的规则是否会对网络连通性造成影响。	关闭iptables防火墙，并检查/etc/sysconfig/iptables和/etc/sysconfig/ip6tables中配置的规则。

负载均衡

表 4-3 Service ELB

高危操作	导致后果	误操作后解决方案
禁止通过ELB的控制台删除已绑定CCE集群的ELB实例	导致Service/Ingress访问不通。	不建议删除。
通过ELB的控制台停用已绑定CCE集群的ELB实例	导致Service/Ingress访问不通。	不建议停用，请自行恢复。
通过ELB的控制台修改ELB的IPv4私有IP	<ul style="list-style-type: none"> 基于IPv4私有IP进行私网流量转发功能会出现中断 Service/Ingress的YAML中status字段下的IP变化 	不建议修改，请自行恢复。
通过ELB的控制台解绑ELB的IPv4公网IP	解绑公网IP后，该弹性负载均衡器变更为私网类型，无法进行公网流量转发。	请自行恢复。
通过ELB的控制台在CCE管理的ELB创建自定义的监听器	若ELB是创建Service/Ingress时自动创建的，在Service/Ingress删除时无法删除ELB的自定义监听器，会导致无法自动删除ELB。	通过Service/Ingress自动创建监听器，否则需要手动删除ELB。
通过ELB的控制台删除CCE自动创建的监听器	<ul style="list-style-type: none"> 导致Service/Ingress访问不通。 在集群升级等需要重启控制节点的场景，所做修改会被CCE侧重置。 	重新创建或更新Service/Ingress。

高危操作	导致后果	误操作后解决方案
通过ELB的控制台修改CCE创建的监听器名称、访问控制、超时时间、描述等基本配置	如果监听器被删除，在集群升级等需要重启控制节点的场景，所做修改会被CCE侧重置。	不建议修改，请自行恢复。
通过ELB的控制台修改CCE创建的监听器后端服务器组，添加、删除后端服务器	<ul style="list-style-type: none"> 导致Service/Ingress访问不通。 在集群升级等需要重启控制节点的场景，所做修改会被CCE侧重置： <ul style="list-style-type: none"> 用户删除的后端服务器会恢复 用户添加的后端服务器会被移除 	重新创建或更新Service/Ingress。
通过ELB的控制台更换CCE创建的监听器后端服务器组	<ul style="list-style-type: none"> 导致Service/Ingress访问不通。 在集群升级等需要重启控制节点的场景，后端服务器组中的后端服务器会被CCE侧重置。 	重新创建或更新Service/Ingress。
通过ELB的控制台修改CCE创建的监听器转发策略，添加、删除转发规则	<ul style="list-style-type: none"> 导致Service/Ingress访问不通。 如果该转发规则由Ingress添加，在集群升级等需要重启控制节点的场景，所做修改会被CCE侧重置。 	不建议修改，请自行恢复。
通过ELB的控制台修改CCE管理的ELB证书	在集群升级等需要重启控制节点的场景，后端服务器组中的后端服务器会被CCE侧重置。	通过Ingress的YAML来自管理证书。

日志

表 4-4 日志

高危操作	导致后果	误操作后解决方案
删除宿主机/tmp/ccs-log-collector/pos目录	日志重复采集	无
删除宿主机/tmp/ccs-log-collector/buffer目录	日志丢失	无

云硬盘

表 4-5 云硬盘

高危操作	导致后果	误操作后解决方案	备注
控制台手动解除挂载EVS	Pod写入出现IO Error故障	删除节点上mount目录，重新调度Pod	Pod里面的文件记录了文件的采集位置
节点上umount磁盘挂载路径	Pod写入本地磁盘	重新mount对应目录到Pod中	Buffer里面是待消费的日志缓存文件
节点上直接操作EVS	Pod写入本地磁盘	无	无

插件

表 4-6 插件

高危操作	导致后果	误操作后解决方案
后台修改插件相关资源	插件异常或引入其他非预期问题	通过插件配置页面或开放的插件管理API进行操作

5 集群

5.1 集群概述

5.1.1 集群基本信息

Kubernetes是一个开源的容器编排引擎，可用于容器化应用的自动化部署、扩缩和管理。

对应用开发者而言，可以把Kubernetes看成一个集群操作系统。Kubernetes提供服务发现、伸缩、负载均衡、自愈甚至选举等功能，让开发者从基础设施相关配置中解脱出来。

集群的网络

集群的网络可以分成三个部分：

- 节点网络：为集群内节点分配IP地址。
- 容器网络：为集群内容器分配IP地址，负责容器的通信，当前支持多种容器网络模型，不同模型有不同的工作机制。
- 服务网络：服务（Service）是用来解决访问容器的Kubernetes对象，每个Service都有一个固定的IP地址。

在创建集群时，您需要为各个网络选择合适的网段，确保各网段之间不存在冲突，每个网段下有足够的IP地址可用。**集群创建后不支持修改容器网络模型**，您需要在创建前做好规划和选择。

强烈建议您在创建集群前详细了解集群的网络以及容器网络模型，具体请参见[容器网络](#)。

Master 节点数量与集群规模

在CCE中创建集群，Master节点可以是1个、3个，3个Master节点会按高可用部署，确保集群的可靠性。

Master节点的规格决定集群管理Node节点的规模，创建集群时可以选择集群管理规模，这个规模就是指的集群可以有多少个Node节点，例如50节点、200节点等。

集群生命周期

表 5-1 集群状态说明

状态	说明
创建中	集群正在创建，正在申请云资源
运行中	集群正常运行
休眠中	集群正在休眠中
唤醒中	集群正在唤醒中
升级中	集群正在升级中
变更中	集群正处于规格变更中
不可用	当前集群不可用
删除中	集群正在删除中

5.1.2 Kubernetes 版本发布记录

5.1.2.1 Kubernetes 1.29 版本说明

云容器引擎（CCE）严格遵循社区一致性认证，现已支持创建Kubernetes 1.29集群。本文介绍Kubernetes 1.29版本的变更说明。

索引

- [新增特性及特性增强](#)
- [API变更与弃用](#)
- [CCE对Kubernetes 1.29版本的增强](#)
- [参考链接](#)

新增特性及特性增强

- Service的负载均衡IP模式（Alpha）
在Kubernetes1.29版本，Service的负载均衡IP模式以Alpha版本正式发布。其在Service的status中新增字段ipMode，用于配置集群内Service到Pod的流量转发模式。当设置为VIP时，目的地址为负载均衡IP和端口的流量将由kube-proxy重定向到目标节点，当设置为Proxy时，流量将被发送到负载均衡器，然后由负载均衡器转发到目标节点。这项特性将有助于解决流量绕过负载均衡器导致的负载均衡器功能缺失问题。更多使用细节请参考[Service的负载均衡IP模式](#)。
- NFTables代理模式（Alpha）
在Kubernetes1.29版本，NFTables代理模式以Alpha版本正式发布。该特性允许kube-proxy运行在NFTables模式，在该模式下，kube-proxy使用内核netfilters子系统的nftables API来配置数据包转发规则。更多使用细节请参考[NFTables代理模式](#)。

- 未使用容器镜像的垃圾收集 (Alpha)
在Kubernetes1.29版本, 未使用容器镜像的垃圾收集以Alpha版本正式发布。该特性允许用户为每个节点配置本地镜像未被使用的最长时间, 超过这个时间镜像将被垃圾回收。配置方法为使用kubelet配置文件中的ImageMaximumGCAge字段。更多使用细节请参考[未使用容器镜像的垃圾收集](#)。
- PodLifecycleSleepAction (Alpha)
在Kubernetes1.29版本, PodLifecycleSleepAction以Alpha版本正式发布。该特性在容器生命周期回调中引入了Sleep回调程序, 可以配置让容器在启动后和停止前暂停一段指定的时间。更多使用细节请参考[PodLifecycleSleepAction](#)。
- KubeletSeparateDiskGC (Alpha)
在Kubernetes1.29版本, KubeletSeparateDiskGC以Alpha版本正式发布。该特性启用后, 即使在容器镜像和容器位于独立文件系统的情况下, 也能进行垃圾回收。
- matchLabelKeys/mismatchLabelKeys (Alpha)
在Kubernetes1.29版本, matchLabelKeys/mismatchLabelKeys以Alpha版本正式发布。该特性启用后, 在Pod的亲/反亲和配置中新增了matchLabelKeys/mismatchLabelKeys字段, 可配置更丰富的Pod间亲和/反亲和策略。更多使用细节请参考[matchLabelKeys/mismatchLabelKeys](#)。
- clusterTrustBundle投射卷 (Alpha)
在Kubernetes1.29版本, clusterTrustBundle投射卷以Alpha版本正式发布。该特性启用后, 支持将ClusterTrustBundle对象以自动更新的文件的形式注入卷。更多使用细节请参考[clusterTrustBundle投射卷](#)。
- 基于运行时类的镜像拉取 (Alpha)
在Kubernetes1.29版本中, 基于运行时类的镜像拉取以Alpha版本正式发布。该特性启用后, kubelet 会通过一个元组 (镜像名称, 运行时处理程序) 而不仅仅是镜像名称或镜像摘要来引用容器镜像。您的容器运行时可能会根据选定的运行时处理程序调整其行为。基于运行时类来拉取镜像对于基于VM的容器会有帮助。更多使用细节请参考[基于运行时类的镜像拉取](#)。
- PodReadyToStartContainers状况达到Beta
在Kubernetes1.29版本, PodReadyToStartContainers状况特性达到Beta版本。其在Pod的status中新增了一个名为PodReadyToStartContainers的Condition, 该Condition为true表示Pod的沙箱已就绪, 可以开始创建业务容器。该特性使得集群管理员可以更清晰和全面地查看 Pod 沙箱的创建完成和容器的就绪状态, 增强了指标监控和故障排查能力。更多使用细节请参考[PodReadyToStartContainersCondition](#)。
- Job相关特性
 - Pod更换策略达到Beta
在Kubernetes1.29版本, Pod更换策略特性达到Beta版本。该特性确保只有Pod达到Failed阶段 (status.phase: Failed) 才会被替换, 而不是当删除时间戳不为空时, Pod仍处于删除过程中就重建Pod, 以此避免出现2个Pod同时占用索引和节点资源。
 - 逐索引的回退限制达到Beta
在Kubernetes1.29版本, 逐索引的回退限制特性达到Beta版本。默认情况下, 带索引的Job (Indexed Job) 的 Pod 失败情况会被统计下来, 受 .spec.backoffLimit 字段所设置的全局重试次数限制。这意味着, 如果存在某个索引值的 Pod 一直持续失败, 则会 Pod 会被重新启动, 直到重试次数达到限制值。一旦达到限制值, 整个 Job 将被标记为失败, 并且对应某些索引

的 Pod 甚至可能从不曾被启动。该特性可以在某些索引值的 Pod 失败的情况下，仍完成执行所有索引值的 Pod，并且通过避免对持续失败的、特定索引值的Pod进行不必要的重试，更好地利用计算资源。

- 原生边车容器达到Beta
在Kubernetes1.29版本，原生边车容器特性达到Beta版本。其在initContainers中新增了restartPolicy字段，当配置为Always时表示启用边车容器。边车容器和业务容器部署在同一个Pod中，但并不会延长Pod的生命周期。边车容器常用于网络代理、日志收集等场景。更多使用细节请参考[边车容器](#)。
- 传统ServiceAccount令牌清理器达到Beta
在Kubernetes1.29版本，传统ServiceAccount令牌清理器特性达到Beta版本。其作为kube-controller-manager的一部分运行，每24小时检查一次，查看是否有任何自动生成的传统ServiceAccount令牌在特定时间段内（默认为一年，通过--legacy-service-account-token-clean-up-period指定）未被使用。如果有的话，清理器会将这些令牌标记为无效，并添加kubernetes.io/legacy-token-invalid-since标签，其值为当前日期。如果一个无效的令牌在特定时间段（默认为1年，通过--legacy-service-account-token-clean-up-period指定）内未被使用，清理器将会删除它。更多使用细节请参考[传统ServiceAccount令牌清理器](#)。
- DevicePluginCDIDevices达到Beta
在Kubernetes1.29版本，DevicePluginCDIDevices特性达到Beta版本。该特性在DeviceRunContainerOptions增加CDIDevices字段，使得设备插件开发者可以直接将CDI设备名称传递给支持CDI的容器运行时。
- PodHostIPs达到Beta
在Kubernetes1.29版本中，PodHostIPs特性达到Beta版本。该特性在Pod和downward API的Status中增加hostIPs字段，用于将节点IP地址暴露给工作负载。该字段是hostIP的双栈协议版本，第一个IP始终与hostIP相同。
- API优先级和公平性达到GA
在Kubernetes1.29版本，API优先级和公平性（APF）特性达到GA版本。APF以更细粒度的方式对请求进行分类和隔离，提升最大并发限制，并且它还引入了空间有限的排队机制，因此在非常短暂的突发情况下，API 服务器不会拒绝任何请求。通过使用公平排队技术从队列中分发请求，这样，一个行为不佳的控制器就不会导致其他控制器异常（即使优先级相同）。更多使用细节请参考[API优先级和公平性](#)。
- APIListChunking达到GA
在Kubernetes1.29版本，APIListChunking特性达到GA版本。该特性允许客户端在List请求中进行分页，避免一次性返回过多数据而导致的性能问题。
- ServiceNodePortStaticSubrange达到GA
在Kubernetes1.29版本，ServiceNodePortStaticSubrange特性达到GA版本。该特性kubelet会根据Nodeport范围计算出预留地址大小，并将Nodeport划分为静态段和动态段。在Nodeport自动分配时，优先分配在动态段，这有助于减小指定静态段分配时的端口冲突。更多使用细节请参考[ServiceNodePortStaticSubrange](#)
- PersistentVolume的阶段转换时间戳达到Beta
在Kubernetes1.29版本，PersistentVolume的阶段转换时间戳特性达到Beta版本。该特性在PV的status中添加了一个lastPhaseTransitionTime字段，表示PV上一次phase变化的时间。通过该字段，集群管理员可以跟踪PV上次转换到不同阶段的时间，从而实现更高效、更明智的资源管理。更多使用细节请参考[PersistentVolume的阶段转换时间戳](#)。
- ReadWriteOncePod达到GA

在Kubernetes1.29版本中，ReadWriteOncePod特性达到GA版本。该特性允许用户在PVC中配置访问模式为ReadWriteOncePod，确保同时只有一个 Pod能够修改存储中的数据，以防止数据冲突或损坏。更多使用细节请参考[ReadWriteOncePod](#)。

- CSINodeExpandSecret达到GA

在Kubernetes1.29版本中，CSINodeExpandSecret特性达到GA版本。该特性允许在添加节点时将Secret身份验证数据传递到CSI驱动以供后者使用。

- CRD验证表达式语言达到GA

在Kubernetes1.29版本中，CRD验证表达式语言特性达到GA版本。该特性允许用户在CRD中使用通用表达式语言（CEL）定义校验规则，相比webhook更加高效。更多使用细节请参考[CRD校验规则](#)。

API 变更与弃用

- 在Kubernetes1.29版本中，新创建的CronJob不再支持在.spec.schedule中通过TZ或者CRON_TZ配置时区，请使用.spec.timeZone替代。已经创建的CronJob不受此影响。
- 在Kubernetes1.29版本中，移除了alpha API ClusterCIDR。
- 在Kubernetes1.29版本中，kube-apiserver新增启动参数--authentication-config，用于指定AuthenticationConfiguration文件地址，该启动参数与--oidc-*启动参数互斥。
- 在Kubernetes1.29版本中，移除了KubeSchedulerConfiguration的API版本kubescheduler.config.k8s.io/v1beta3，请迁移至kubescheduler.config.k8s.io/v1。
- 在Kubernetes1.29版本中，将CEL表达式添加到v1alpha1 AuthenticationConfiguration中。
- 在Kubernetes1.29版本中，新增对象ServiceCIDR，允许用户动态配置集群分配Service的ClusterIP时所使用的地址范围。
- 在Kubernetes1.29版本中，kube-proxy新增启动参数--conntrack-udp-timeout、--conntrack-udp-timeout-stream，可对nf_conntrack_udp_timeout和nf_conntrack_udp_timeout_stream内核参数进行设置。
- 在Kubernetes1.29版本中，将CEL表达式的支持添加到v1alpha1 AuthenticationConfiguration的WebhookMatchCondition中。
- 在Kubernetes1.29版本中，PVC.spec.Resource的类型由原先的ResourceRequirements替换为VolumeResourceRequirements。
- 在Kubernetes1.29版本中，将PodFailurePolicyRule中的OnPodConditions转变为可选字段。
- 在Kubernetes1.29版本中，FlowSchema与PriorityLevelConfiguration的API版本flowcontrol.apiserver.k8s.io/v1beta3已升级至flowcontrol.apiserver.k8s.io/v1，并进行了以下更改
 - PriorityLevelConfiguration: .spec.limited.nominalConcurrencyShares字段在省略时自动设为默认值30，并且为了确保与1.28兼容，在1.29中v1版本该字段不允许显示指定为0。在1.30中，将允许v1版本该字段显示指定为0。flowcontrol.apiserver.k8s.io/v1beta3已废弃，并在1.32中不再支持。
- 在Kubernetes1.29版本中，优化了kube-proxy的命令行文档，kube-proxy实际上不会将任何socket绑定到由--bind-address启动参数指定的IP。
- 在Kubernetes1.29版本中，移除了selectorSpread调度器插件，使用podTopologySpread替代。

- 在Kubernetes1.29版本中，当CSI-Node-Driver没有在运行时，NodeStageVolume操作会重试。
- 在Kubernetes1.29版本中，ValidatingAdmissionPolicy支持对CRD资源进行校验。使用该特性需开启特性门控ValidatingAdmissionPolicy。
- 在Kubernetes1.29版本中，kube-proxy新增启动参数--nf-contrack-tcp-be-liberal，可对内核参数nf_contrack_tcp_be_liberal进行配置。
- 在Kubernetes1.29版本中，kube-proxy新增启动参数--init-only，设置后使kube-proxy的init容器在特权模式下运行，进行一些初始化配置，然后退出。
- 在Kubernetes1.29版本中，CRI的返回体中新增容器的fileSystem字段，表示容器的fileSystem使用信息，而原先只包含镜像的fileSystem。
- 在Kubernetes1.29版本中，所有内置的CloudProvider全部默认设置为关闭，如果仍需使用，可通过配置DisableCloudProviders和DisableKubeletCloudCredentialProvider特性门控来选择性关闭或者打开。
- 在Kubernetes1.29版本中，kubelet可通过--node-ips来设置双栈IP（kubelet设置--cloud-provider=external，此时可以使用--node-ips参数来设置节点地址（IPv4/IPv6）），使用该特性需开启特性门控CloudDualStackNodeIPs。

CCE 对 Kubernetes 1.29 版本的增强

在版本维护周期中，CCE会对Kubernetes 1.29版本进行定期的更新，并提供功能增强。

关于CCE集群版本的更新说明，请参见[补丁版本发布说明](#)。

参考链接

关于Kubernetes 1.29与其他版本的性能对比和功能演进的更多信息，请参考：[Kubernetes v1.29 Release Notes](#)

5.1.2.2 Kubernetes 1.28 版本说明

云容器引擎（CCE）严格遵循社区一致性认证，现已支持创建Kubernetes 1.28集群。本文介绍Kubernetes 1.28版本的变更说明。

索引

- [重要说明](#)
- [新增特性及特性增强](#)
- [API变更与弃用](#)
- [特性门禁及命令行参数](#)
- [CCE对Kubernetes 1.28版本的增强](#)
- [参考链接](#)

重要说明

- 在Kubernetes 1.28版本，调度框架发生变化，减少无用的重试，从而提高调度程序的整体性能。如果开发人员在集群中使用了自定义调度程序插件，请参见[调度框架变化](#)进行适配升级。

- 在Kubernetes 1.28 版本，Ceph FS 树内插件已在 v1.28 中弃用，并计划在 v1.31 中删除（社区没有计划进行 CSI 迁移）。建议使用 [Ceph CSI](#) 第三方存储驱动程序作为替代方案。
- 在Kubernetes 1.28 版本，Ceph RBD 树内插件已在 v1.28 中弃用，并计划在 v1.31 中删除（社区没有计划进行 CSI 迁移）。建议使用 RBD 模式的 [Ceph CSI](#) 第三方存储驱动程序作为替代方案。

新增特性及特性增强

社区特性的Alpha阶段默认禁用、Beta阶段一般默认启用、GA阶段将一直默认启用，且不能禁用（会在后续版本中删除这个开关功能）。CCE对新特性的策略与社区保持一致。

- **版本偏差策略扩展至3个版本**
从1.28控制平面/1.25工作节点开始，Kubernetes版本偏差策略将支持的控制平面/工作节点偏差扩展到3个版本。这使得节点的年度次要版本升级成为可能，同时保持受支持的次要版本。更多细节请参考[版本偏差策略](#)。
- **可追溯的默认StorageClass进阶至GA**
在Kubernetes 1.28版本，可追溯默认StorageClass赋值现已进阶至GA。这项增强特性极大地改进了默认的StorageClasses为PersistentVolumeClaim（PVC）赋值的方式。
PersistentVolume（PV）控制器已修改为：当未设置storageClassName时，自动向任何未绑定的PersistentVolumeClaim分配一个默认的StorageClass。此外，API服务器中的PersistentVolumeClaim准入验证机制也已调整为允许将值从未设置状态更改为实际的StorageClass名称。更多使用细节请参考[默认StorageClass赋值](#)。
- **原生边车容器（Alpha）**
在Kubernetes 1.28版本，原生边车容器以Alpha版本正式发布。其在Init容器中添加了一个新的restartPolicy字段，该字段在SidecarContainers特性门控启用时可用。需要注意的是，原生边车容器目前仍有些问题需要解决，因此K8S社区建议仅在Alpha阶段的[短期测试集群](#)中使用边车功能。更多使用细节请参考[原生边车容器](#)。
- **混合版本代理（Alpha）**
在Kubernetes 1.28版本，发布了用于改进集群安全升级的新机制（混合版本代理）。该特性为Alpha特性。当集群进行升级时，集群中不同版本的kube-apiserver为不同的内置资源集（组、版本、资源）提供服务。在这种情况下资源请求如果由任一可用的apiserver提供服务，请求可能会到达无法解析此请求资源的apiserver中，导致请求失败。该特性能解决该问题。（主要注意的是，CCE本身提供的升级能力即可做到无损升级，因此不存在该特性涉及的场景）。更多使用细节请参考[混合版本代理](#)。
- **节点非体面关闭特性达到GA**
在Kubernetes 1.28版本，节点非体面关闭特性达到GA阶段。当一个节点被关闭但没有被Kubelet的Node Shutdown Manager检测到时，StatefulSet的Pod将会停留在终止状态，并且不能移动到新运行的节点上。当用户确认该节点已经处于不可恢复的情况下，可以手动为Node打上out-of-service的污点，以使得该节点上的StatefulSet的Pod和VolumeAttachments被强制删除，并在健康的Node上创建相应的Pod。更多使用细节请参考[节点非体面关闭](#)。
- **NodeSwap特性达到Beta**
在Kubernetes 1.28版本，NodeSwap能力进阶至Beta版本。目前仍然处于默认关闭状态，需要使用NodeSwap门控打开。该特性可以为Linux节点上运行的

Kubernetes工作负载逐个节点地配置内存交换。需要注意的是，该特性虽然进阶至Beta特性，但仍然存在一些需要增强的问题和安全风险。更多使用细节请参考[NodeSwap特性](#)。

- Job相关特性

在Kubernetes 1.28版本，增加了[Pod更换策略](#)和基于[带索引Job的回退限制](#)两个alpha特性。

- Pod更换策略

默认情况下，当Pod进入终止（Terminating）状态（例如由于抢占或驱逐机制）时，Kubernetes会立即创建一个替换的Pod，因此这时会有两个Pod同时运行。

在Kubernetes 1.28版本中可以使用JobPodReplacementPolicy 来启用该特性。可以在Job的Spec中定义podReplacementPolicy，目前仅可设置为Failed。在设置为Failed之后，Pod仅在达到Failed阶段时才会被替换，而不是在它们处于终止过程中（Terminating）时被替换。此外，您可以检查Job的.status.termination字段。该字段的值表示终止过程中的Job所关联的Pod数量。

- 带索引Job的回退限制

默认情况下，带索引的Job（Indexed Job）的Pod失败情况会被记录下来，受.spec.backoffLimit字段所设置的全局重试次数限制。这意味着，如果存在某个索引值的Pod一直持续失败，则Pod会被重新启动，直到重试次数达到限制值。一旦达到限制值，整个Job将被标记为失败，并且对应某些索引的Pod甚至可能从不曾被启动。

在Kubernetes 1.28版本中，可以通过启用集群的JobBackoffLimitPerIndex特性门控来启用此特性。开启之后，允许在创建带索引的Job（Indexed Job）时指定.spec.backoffLimitPerIndex字段。当某个Job的失败次数超过设定的上限时，将不再进行重试。

- CEL相关特性

在Kubernetes 1.28版本，CEL能力进行了相应的增强。

- CRD使用CEL进行Validate的特性进阶至Beta

该特性在v1.25版本就已经升级为Beta版本。通过将CEL表达式直接集成在CRD中，可以使开发者在不使用Webhook的情况下解决大部分对CR实例进行验证的用例。在未来的版本，将继续扩展CEL表达式的功能，以支持默认值和CRD转换。

- 基于CEL的准入控制进阶至Beta

基于通用表达式语言（CEL）的准入控制是可定制的，对于kube-apiserver接受到的请求，可以使用CEL表达式来决定是否接受或拒绝请求，可作为Webhook准入控制的一种替代方案。在v1.28中，CEL准入控制被升级为Beta，同时添加了一些新功能，包括但不限于：

- ValidatingAdmissionPolicy类型检查现在可以正确处理CEL表达式中的“authorizer”变量。
- ValidatingAdmissionPolicy支持对messageExpression字段进行类型检查。
- kube-controller-manager组件新增ValidatingAdmissionPolicy控制器，用来对ValidatingAdmissionPolicy中的CEL表达式做类型检查，并将原因保存在状态字段中。

- 支持变量组合，可以在ValidatingAdmissionPolicy中定义变量，然后在定义其他变量时使用它。
- 新增CEL库函数支持对Kubernetes的resource.Quantity类型进行解析。
- 其它特性说明
 - 在Kubernetes 1.28版本，ServiceNodePortStaticSubrange 特性为beta，允许保留静态端口范围，避免与动态分配端口冲突。具体细节请参考[NodePort Service分配端口时避免冲突](#)。
 - 在Kubernetes 1.28版本，增加了alpha特性ConsistentListFromCache，允许kube-apiserver从缓存中提供一致性列表，Get和List请求可以从缓存中读取数据，而不需要从etcd中获取。
 - 在Kubernetes 1.28版本，kubelet能够配置drop-in目录（alpha特性）。该特性允许向kubelet添加对“--config-dir”标志的支持，以允许用户指定一个插入目录，该目录将覆盖位于/etc/kubernetes/kubelet.conf位置的Kubelet的配置。
 - 在Kubernetes 1.28版本，ExpandedDNSConfig升级至GA，默认会被打开。该参数用于允许扩展DNS的配置。
 - 在Kubernetes 1.28版本，提供Alpha特性CRD Validation Ratcheting。该特性允许Patch或者Update请求没有更改任何不合法的字段，将允许CR验证失败。
 - 在Kubernetes 1.28版本，kube-controller-manager添加了--concurrent-cron-job-syncs flag用来设置cron job controller的workers数。

API 变更与弃用

- 在Kubernetes 1.28版本，移除特性NetworkPolicyStatus，因此Network Policy不再有status属性。
- 在Kubernetes 1.28版本，Job对象中增加了新的annotationbatch.kubernetes.io/cronJob-scheduled-timestamp，表示Job的创建时间。
- 在Kubernetes 1.28版本，Job API中添加podReplacementPolicy和terminating字段，当前一旦先前创建的pod终止，Job就会立即启动替换pod。添加字段允许用户指定是在先前的Pod终止后立即更换Pod（原行为），还是在现有的Pod完全终止后才替换Pod（新行为）。这是一项Alpha级别特性，您可以通过在集群中启用[JobPodReplacementPolicy](#) 来启用该特性。
- 在Kubernetes 1.28版本，Job支持BackoffLimitPerIndex字段。当前使用的运行Job的策略是Job中的整个Pod共享一个Backoff机制，当Job达到Backoff的限制时，整个Job都会被标记为失败，并清理资源，包括尚未运行的index。此字段允许对单个的index设置Backoff。更多信息请参见[带索引Job的Backoff限制](#)。
- 在Kubernetes 1.28版本，添加ServedVersions字段到 StorageVersion API中。该变化由混合代理版本特性引入。该增加字段ServedVersions用于表明API服务器可以提供的版本。
- 在Kubernetes 1.28版本，SelfSubjectReview 添加到authentication.k8s.io/v1中，并且kubectl auth whoami走向GA。
- 在Kubernetes 1.28版本，PersistentVolume有了一个新的字段LastPhaseTransitionTime，用来保存最近一次volume转变Phase的时间。
- 在Kubernetes 1.28版本，PVC.Status中移除resizeStatus，使用AllocatedResourceStatus替代。resizeStatus表示调整存储大小操作的状态，默认为空字符串。

- 在Kubernetes 1.28版本，设置了hostNetwork: true并且定义了ports的Pods，自动设置hostport字段。
- 在Kubernetes 1.28版本，StatefulSet的Pod索引设置为Pod的标签statefulset.kubernetes.io/pod-index。
- 在Kubernetes 1.28版本，Pod的Condition字段中的PodHasNetwork重命名为PodReadyToStartContainers，用来表明网络、卷等已成功创建，sandbox pod已经创建完成，可以启动容器。
- 在Kubernetes 1.28版本，在KubeSchedulerConfiguration中添加了新的配置选项delayCacheUntilActive，该参数为true时，非master节点的kube-scheduler不会缓存调度信息。这为非主节点的内存减缓了压力，但会导致主节点发生故障时，减慢故障转移的速度。
- 在Kubernetes 1.28版本，在admissionregistration.k8s.io/v1alpha1.ValidatingAdmissionPolicy中添加namespaceParamRef字段。
- 在Kubernetes 1.28版本，在CRD validation rules中添加reason和fieldPath，允许用户指定验证失败的原因和字段路径。
- 在Kubernetes 1.28版本，ValidatingAdmissionPolicy的CEL表达式通过namespaceObject支持namespace访问。
- 在Kubernetes 1.28版本，将API groups ValidatingAdmissionPolicy 和 ValidatingAdmissionPolicyBinding提升到betav1。
- 在Kubernetes 1.28版本，ValidatingAdmissionPolicy 扩展了messageExpression 字段，用来检查已解析类型。

特性门禁及命令行参数

- 在Kubernetes 1.28版本，kubelet移除了flag -short。因此kubect version 默认输出与kubect version -short相同。
- 在Kubernetes 1.28版本，kube-controller-manager废弃flag--volume-host-cidr-denylist和--volume-host-allow-local-loopback。--volume-host-cidr-denylist是用逗号分隔的一个CIDR范围列表，禁止使用这些地址上的卷插件。--volume-host-allow-local-loopback为false时，禁止本地回路IP地址和--volume-host-cidr-denylist中所指定的CIDR范围。
- 在Kubernetes 1.28版本，kubelet --azure-container-registry-config被弃用并在未来的版本中会被删除。请使用--image-credential-provider-config和--image-credential-provider-bin-dir来设置。
- 在Kubernetes 1.28版本，kube-scheduler: 删除了--lock-object-namespace和--lock-object-name。请使用--leader-elect-resource-namespace和--leader-elect-resource-name或ComponentConfig来配置这些参数。（--lock-object-namespace用来定义锁对象的命名空间，--lock-object-name用来定义锁对象的名称）
- 在Kubernetes 1.28版本，KMSv1已弃用，以后只会接收安全更新。请改用KMSv2。在未来版本中，设置--feature-gates=KMSv1=true以使用已弃用的KMSv1功能。
- 在Kubernetes 1.28版本，移除了如下特性门禁：DelegateFSGroupToCSIDriver、DevicePlugins、KubeletCredentialProviders、MixedProtocolLBService、ServiceInternalTrafficPolicy、ServiceIPStaticSubrange、EndpointSliceTerminatingCondition。

CCE 对 Kubernetes 1.28 版本的增强

在版本维护周期中，CCE会对Kubernetes 1.28版本进行定期的更新，并提供功能增强。

关于CCE集群版本的更新说明，请参见[CCE集群版本发布说明](#)。

参考链接

关于Kubernetes 1.28与其他版本的性能对比和功能演进的更多信息，请参考：[Kubernetes v1.28 Release Notes](#)

5.1.2.3 Kubernetes 1.27 版本说明

云容器引擎（CCE）严格遵循社区一致性认证，现已支持创建Kubernetes 1.27集群。本文介绍Kubernetes 1.27版本相对于1.25版本所做的变更说明。

索引

- [主要特性](#)
- [弃用和移除](#)
- [CCE对Kubernetes 1.27版本的增强](#)
- [参考链接](#)

主要特性

Kubernetes 1.27版本

- **SeccompDefault特性已进入稳定阶段**
如需使用SeccompDefault特性，您需要为每个节点的kubelet启用`--seccomp-default` [命令行标志](#)。如果启用该特性，kubelet将为所有工作负载默认使用RuntimeDefault seccomp配置文件，该配置文件由容器运行时定义，而不是使用Unconfined（禁用seccomp）模式。
- **Job可变调度指令**
该特性在Kubernetes 1.22版本中引入，当前已进入稳定阶段。在大多数情况下，并行作业Pod希望在一定的约束下运行，例如希望所有Pod在同一可用区。该特性允许在Job开始前修改调度指令。您可以使用suspend字段挂起Job，在Job挂起阶段，Pod模板中的调度部分（例如节点选择器、节点亲和性、反亲和性、容忍度）允许修改。详情请参见[可变调度指令](#)。
- **Downward API HugePages已进入稳定阶段**
在Kubernetes 1.20版本中，[Downward API](#)引入了`requests.hugepages-<pagesize>`和`limits.hugepages-<pagesize>`，HugePage可以和其他资源一样设置资源配额。
- **Pod调度就绪态进入Beta阶段**
Pod创建后，Kubernetes调度程序会负责选择合适的节点运行pending状态的Pod。在实际使用时，一些Pod可能会由于资源不足长时间处于pending状态。这些Pod可能会影响集群中的其他组件运行（如Cluster Autoscaler）。通过指定/删除Pod的`spec.schedulingGates`，您可以控制Pod何时准备好进行调度。详情请参见[Pod调度就绪态](#)。
- **通过Kubernetes API访问节点日志**

此功能当前处于Alpha阶段。集群管理员可以直接查询节点上的服务日志，可以帮助调试节点上运行的服务问题。如需使用此功能，请确保在该节点上启用了NodeLogQuery**特性门控**，并且kubelet配置选项enableSystemLogHandler和enableSystemLogQuery都设置为true。

- ReadWriteOncePod访问模式进入Beta阶段
在Kubernetes 1.22版本中，PV和PVC提供了一种新的访问模式ReadWriteOncePod，该功能当前进入Beta阶段。卷可以被单个Pod以读写方式挂载。如果您想确保整个集群中只有一个Pod可以读取或写入该PVC，请使用ReadWriteOncePod访问模式，详情请参见[访问模式](#)。
- Pod拓扑分布约束中matchLabelKeys字段进入Beta阶段
matchLabelKeys是一个Pod标签键的列表，用于选择需要计算分布方式的Pod集合。使用matchLabelKeys字段，您无需在变更Pod修订版本时更新pod.spec。控制器或Operator只需要将不同修订版的标签键设为不同的值。调度器将根据matchLabelKeys自动确定取值。详情请参见[Pod拓扑分布约束](#)。
- 快速标记SELinux卷标签功能进入Beta阶段
默认情况下，容器运行时递归地将SELinux标签赋予所有Pod卷上的所有文件。为了加快该过程，Kubernetes使用挂载可选项 `-o context=<label>` 可以立即改变卷的SELinux标签。详情请参见[快速标记SELinux卷标签](#)。
- VolumeManager重构进入Beta阶段
重构的VolumeManager后，如果启用NewVolumeManagerReconstruction**特性门控**，将会在kubelet启动期间使用更有效的方式来获取已挂载卷。
- 服务器端字段校验和OpenAPI V3已进入稳定阶段
Kubernetes 1.23中添加了对OpenAPI v3的支持，1.24版本中已进入Beta阶段，1.27已进入稳定阶段。
- 控制StatefulSet启动序号
Kubernetes 1.26为StatefulSet引入了一个新的Alpha级别特性，可以控制Pod副本的序号。从Kubernetes 1.27开始，此特性进入Beta阶段，序号可以从任意非负数开始。详情请参见[Kubernetes 1.27: StatefulSet启动序号简化了迁移](#)。
- HorizontalPodAutoscaler ContainerResource类型指标进入Beta阶段
Kubernetes 1.20在HorizontalPodAutoscaler (HPA) 中引入了**ContainerResource类型指标**。在Kubernetes 1.27中，此特性进阶至Beta，相应的特性门控 (HPAContainerMetrics) 默认被启用。
- StatefulSet PVC自动删除进入Beta阶段
Kubernetes v1.27提供一种新的策略机制，用于控制StatefulSets的PersistentVolumeClaims (PVCs) 的生命周期。这种新的PVC保留策略允许用户指定当删除StatefulSet或者缩减StatefulSet中的副本时，是自动删除还是保留从StatefulSet规约模板生成的PVC。详情请参见[PersistentVolumeClaim保留](#)。
- 磁盘卷组快照
磁盘卷组快照在Kubernetes 1.27中作为Alpha特性被引入。此特性允许用户对多个卷进行快照，以保证在发生故障时数据的一致性。它使用标签选择器来将多个PersistentVolumeClaims分组以进行快照。这个新特性仅支持CSI卷驱动器。详情请参见[Kubernetes 1.27: 介绍用于磁盘卷组快照的新API](#)。
- kubectl apply裁剪更安全、更高效
在Kubernetes 1.5版本中，kubectl apply引入了--prune标志来删除不再需要的资源，允许kubectl apply自动清理从当前配置中删除的资源。然而，现有的--prune实现存在设计缺陷，会降低性能并导致意外行为。Kubernetes 1.27中，kubectl

apply提供基于ApplySet的剪裁方式，当前处于Alpha阶段，详情请参见[使用配置文件对Kubernetes对象进行声明式管理](#)。

- 为NodePort Service分配端口时避免冲突
在Kubernetes 1.27中，您可以启用新的**特性门控** ServiceNodePortStaticSubrange，为NodePort Service使用不同的端口分配策略，减少冲突的风险。当前该特性处于Alpha阶段。
- 原地调整Pod资源
在Kubernetes 1.27中，允许用户调整分配给Pod的CPU和内存资源大小，而无需重新启动容器。当前该特性处于Alpha阶段，详情请参见[纵向弹性伸缩](#)。
- 加快Pod启动
在Kubernetes 1.27中进行了一系列的参数调整，以提高Pod的启动速度，例如并行镜像拉取、提高Kubelet默认API每秒查询限值等。详情请参见[Kubernetes 1.27: 关于加快Pod启动的进展](#)。
- KMS V2进入Beta阶段
Kubernetes中的密钥管理KMS v2 API进入Beta阶段，对KMS加密提供程序的性能进行了重大改进。详情请参见[使用KMS驱动进行数据加密](#)。

Kubernetes 1.26版本

- 移除CRI v1alpha2
Kubernetes 1.26版本不再支持CRI v1alpha2，请使用v1（要求containerd版本 >=1.5.0）。这意味着Kubernetes 1.26将不支持containerd 1.5.x及更早的版本；需要升级到containerd 1.6.x或更高版本后，才能将该节点的kubelet升级到1.26。

说明

CCE目前使用的containerd版本为1.6.14，已满足要求。如存量的节点不满足containerd版本要求，请将节点重置为最新版本。

- 动态资源分配 Alpha API
在Kubernetes 1.26版本，新增**动态资源分配**功能，用于Pod之间和Pod内部容器之间请求和共享资源，支持用户提供参数初始化资源。该功能尚处于alpha阶段，需要启用DynamicResourceAllocation特性门禁和resource.k8s.io/v1alpha1 API组，需要为要管理的特定资源安装驱动程序。更多信息，请参见[Kubernetes 1.26: 动态资源分配 Alpha API](#)。
- 节点非体面关闭进入Beta阶段
在Kubernetes 1.26 中，节点非体面关闭特性是Beta版，默认被启用。当kubelet的节点关闭管理器可以检测到即将到来的节点关闭操作时，节点关闭才被认为是体面的。详情请参见[处理节点非体面关闭](#)。
- 支持在挂载时将Pod fsGroup传递给CSI驱动程序
将fsGroup委托给CSI驱动程序管理首先在Kubernetes 1.22中作为Alpha特性引入，并在Kubernetes 1.25中进阶至Beta状态。该特性在Kubernetes 1.26已进入正式发布阶段，详情请参见[将卷权限和所有权更改委派给CSI驱动程序](#)。
- Pod调度就绪态
Kubernetes 1.26引入了一个新的Pod特性schedulingGates，可以让调度器感知到何时可以进行Pod调度。详情请参见[Pod调度就绪态](#)。
- CPU Manager正式发布
CPU管理器是kubelet的一部分，从Kubernetes 1.10**进阶至 Beta**，能够将独占CPU分配给容器。该特性在Kubernetes 1.26已进入稳定阶段，详情请参见[控制节点上的CPU管理策略](#)。

- Kubernetes中流量工程的进步
[优化内部节点本地流量](#)和[支持EndpointSlice终止状况](#)升级为正式发布版本，[ProxyTerminatingEndpoints](#)功能升级为Beta版本。
- 支持跨命名空间存储数据源
Kubernetes 1.26允许在源数据属于不同的命名空间时为PersistentVolumeClaim指定数据源。当前该特性处于Alpha阶段，详情请参见[跨命名空间数据源](#)。
- 可追溯的默认StorageClass进入Beta阶段
Kubernetes 1.25引入了一个Alpha特性来更改默认StorageClass被分配到PersistentVolumeClaim (PVC) 的方式。启用此特性后，您不再需要先创建默认StorageClass，再创建PVC来分配类。此外，任何未分配StorageClass的PVC都可以在后续被更新。此特性在Kubernetes 1.26 中已进入Beta阶段，详情请参见[可追溯的默认StorageClass赋值](#)。
- PodDisruptionBudget支持指定不健康Pod的驱逐策略
Kubernetes 1.26允许针对[PodDisruptionBudget](#) (PDB) 指定不健康Pod驱逐策略，这有助于在节点执行管理操作期间保持可用性。当前该特性处于Beta阶段，详情请参见[不健康的Pod驱逐策略](#)。
- 支持设置水平伸缩Pod控制器的数量
kube-controller-manager支持flag `--concurrent-horizontal-pod-autoscaler-syncs`设置水平伸缩Pod控制器的worker数量。

弃用和移除

Kubernetes 1.27版本

- 在Kubernetes 1.27版本，针对卷扩展GA特性的以下特性门禁将被移除，且不得再在`--feature-gates`标志中引用。（[ExpandCSIVolumes](#)，[ExpandInUsePersistentVolumes](#)，[ExpandPersistentVolumes](#)）
- 在Kubernetes 1.27版本，移除`--master-service-namespace` 命令行参数。该参数支持指定在何处创建名为kubernetes的Service来表示API服务器。自v1.26版本已被弃用，1.27版本正式移除。
- 在Kubernetes 1.27版本，移除ControllerManagerLeaderMigration特性门禁。[Leader Migration](#)提供了一种机制，让HA集群在升级多副本的控制平面时通过在kube-controller-manager和cloud-controller-manager这两个组件之间共享的资源锁，安全地迁移“特定于云平台”的控制器。特性自v1.24正式发布，被无条件启用，在v1.27版本中此特性门禁选项将被移除。
- 在Kubernetes 1.27版本，移除`--enable-taint-manager`命令行参数。该参数支持的特性基于污点的驱逐已被默认启用，且在标志被移除时也将继续被隐式启用。
- 在Kubernetes 1.27版本，移除`--pod-eviction-timeout` 命令行参数。弃用的命令行参数`--pod-eviction-timeout`将被从kube-controller-manager中移除。
- 在Kubernetes 1.27版本，移除CSI Migration特性门禁。[CSI migration](#)程序允许从树内卷插件移动到树外CSI驱动程序。CSI迁移自Kubernetes v1.16起正式发布，关联的CSIMigration特性门禁将在v1.27中被移除。
- 在Kubernetes 1.27版本，移除CSIInlineVolume特性门禁。[CSI Ephemeral Volume](#)特性允许在Pod规约中直接指定CSI卷作为临时使用场景。这些CSI卷可用于使用挂载的卷直接在Pod内注入任意状态，例如配置、Secret、身份、变量或类似信息。此特性在v1.25中进阶至正式发布。因此，此特性门禁CSIInlineVolume将在v1.27版本中移除。

- 在Kubernetes 1.27版本，移除EphemeralContainers特性门禁。对于Kubernetes v1.27，临时容器的API支持被无条件启用；EphemeralContainers特性门禁将被移除。
- 在Kubernetes 1.27版本，移除LocalStorageCapacityIsolation特性门禁。**Local Ephemeral Storage Capacity Isolation**特性在 v1.25 中进阶至正式发布。此特性支持emptyDir卷这类Pod之间本地临时存储的容量隔离，因此可以硬性限制Pod对共享资源的消耗。如果本地临时存储的消耗超过了配置的限制，kubelet将驱逐Pod。特性门禁LocalStorageCapacityIsolation将在v1.27版本中被移除。
- 在Kubernetes 1.27版本，移除NetworkPolicyEndPort特性门禁。Kubernetes v1.25版本将NetworkPolicy中的endPort进阶至正式发布。支持endPort字段的NetworkPolicy提供程序可用于指定一系列端口以应用NetworkPolicy。
- 在Kubernetes 1.27版本，移除StatefulSetMinReadySeconds特性门禁。对于作为StatefulSet一部分的Pod，只有当Pod至少在**minReadySeconds**中指定的持续期内可用（并通过检查）时，Kubernetes才会将此Pod标记为只读。该特性在Kubernetes v1.25中正式发布，StatefulSetMinReadySeconds特性门禁将锁定为true，并在v1.27版本中被移除。
- 在Kubernetes 1.27版本，移除IdentifyPodOS特性门禁。启用该特性门禁，您可以为Pod指定操作系统，此项特性支持自v1.25版本进入稳定。IdentifyPodOS特性门禁将在Kubernetes v1.27中被移除。
- 在Kubernetes 1.27版本，移除DaemonSetUpdateSurge特性门禁。Kubernetes v1.25版本还稳定了对DaemonSet Pod的浪涌支持，其实现是为了最大限度地减少部署期间DaemonSet的停机时间。DaemonSetUpdateSurge特性门禁将在Kubernetes v1.27中被移除。
- 在Kubernetes 1.27版本，移除--container-runtime 命令行参数。kubelet 接受一个已弃用的命令行参数--container-runtime，并且在移除dockershim代码后，唯一有效的值将是remote。Kubernetes v1.27将移除该参数，该参数自v1.24版本以来已被弃用。

Kubernetes 1.26版本

- 移除v2beta2版本的HorizontalPodAutoscaler API
HorizontalPodAutoscaler的autoscaling/v2beta2 API版本将不再在1.26版本中提供，详情请参见[各发行版本中移除的API](#)。用户应迁移至autoscaling/v2版本的API。
- 移除v1beta1版本的流量控制API组
在Kubernetes 1.26版本后，开始不再提供flowcontrol.apiserver.k8s.io/v1beta1 API版本的FlowSchema和PriorityLevelConfiguration，详情请参见[各发行版本中移除的API](#)。但此API从Kubernetes 1.23版本开始，可以使用flowcontrol.apiserver.k8s.io/v1beta2；从Kubernetes 1.26版本开始，可以使用flowcontrol.apiserver.k8s.io/v1beta3。
- 存储驱动的弃用和移除，移除云服务厂商的in-tree卷驱动。
- 移除kube-proxy userspace模式
在Kubernetes 1.26版本，Userspace代理模式已被移除，已弃用的Userspace代理模式不再受Linux或Windows支持。Linux用户应使用Iptables或IPVS，Windows用户应使用Kernelspace，现在使用--mode userspace会失败。
 - Windows winkernel kube-proxy不再支持Windows HNS v1 APIs。
- 弃用--prune-whitelist标志
在Kubernetes 1.26版本，为了支持[Inclusive Naming Initiative](#)，--prune-whitelist标志将被**弃用**，并替换为--prune-allowlist，该标志在未来将彻底移除。

- 移除动态Kubelet配置
DynamicKubeletConfig特性门控移除，通过API动态更新节点上的Kubelet配置。在Kubernetes 1.24版本中从Kubelet移除相关代码，在Kubernetes 1.26版本从APIServer移除相关代码，移除该逻辑有助于简化代码提升可靠性，推荐方式是修改Kubelet配置文件然后重启Kubelet。更多信息，请参见[在Kubernetes 1.26版本从APIServer移除相关代码](#)。
- 弃用kube-apiserver命令行参数
在Kubernetes 1.26版本，正式标记**弃用** `--master-service-namespace` 命令行参数，它对APIServer没有任何效果。
- 弃用kubectl run命令行参数
在Kubernetes 1.26版本，kubectl run未使用的几个子命令将被标记为**弃用**，并在未来某个版本移除，包括`--cascade`、`--filename`、`--force`、`--grace-period`、`--kustomize`、`--recursive`、`--timeout`、`--wait`等这些子命令。
- 移除与日志相关的原有命令行参数
在Kubernetes 1.26版本，将**移除**一些与日志相关的命令行参数，这些参数在之前的版本已被**弃用**。

CCE 对 Kubernetes 1.27 版本的增强

在版本维护周期中，CCE会对Kubernetes 1.27版本进行定期的更新，并提供功能增强。

关于CCE集群版本的更新说明，请参见[CCE集群版本发布说明](#)。

参考链接

关于Kubernetes 1.27与其他版本的性能对比和功能演进的更多信息，请参考：

- [Kubernetes v1.27 Release Notes](#)
- [Kubernetes v1.26 Release Notes](#)

5.1.2.4 Kubernetes 1.25 版本说明

云容器引擎（CCE）严格遵循社区一致性认证。本文介绍Kubernetes 1.25版本相对于1.23版本所做的变更说明。

索引

- [主要特性](#)
- [弃用和移除](#)
- [CCE对Kubernetes 1.25版本的增强](#)
- [参考链接](#)

主要特性

Kubernetes 1.25版本

- Pod Security Admission进入稳定阶段，并移除PodSecurityPolicy
PodSecurityPolicy被废弃，并提供Pod Security Admission取代，具体的迁移方法可参见[从PodSecurityPolicy迁移到内置的PodSecurity准入控制器](#)。

- Ephemeral Containers进入稳定阶段
临时容器是在现有的Pod中存在有限时间的容器。它对故障排除特别有用，特别是当需要检查另一个容器，但因为该容器已经崩溃或其镜像缺乏调试工具不能使用 `kubectl exec` 时。
- 对cgroups v2的支持进入稳定阶段
Kubernetes支持cgroups v2，与cgroups v1相比提供了一些改进，详情请参见 [cgroups v2](#)。
- SeccompDefault提升到Beta状态
如果要开启该特性，需要给kubelet增加启动参数为`--seccomp-default=true`，这样会默认开启seccomp为RuntimeDefault，提升整个系统的安全。1.25集群将不再支持使用注解“`seccomp.security.alpha.kubernetes.io/pod`”和“`container.seccomp.security.alpha.kubernetes.io/annotation`”来使用seccomp，请使用pod或container中“`securityContext.seccompProfile`”字段替代，详情请参见[为Pod或容器配置安全上下文](#)。

📖 说明

特性开启后可能应用所需的系统调用会被runtime限制，所以开启后应确保在测试环境调试，不会对应用造成影响。

- 网络策略中的EndPort进入稳定阶段
Network Policy中的EndPort已进入稳定状态，该特性于1.21版本合入。主要是在NetworkPolicy新增EndPort，可以指定一个Port范围，避免声明每一个Port。
- 本地临时容器存储容量隔离进入稳定阶段
本地临时存储容量隔离功能提供了对Pod之间本地临时存储容量隔离的支持，如EmptyDir。因此，如果一个Pod对本地临时存储容量的消耗超过该限制，就可以通过驱逐Pod来硬性限制其对共享资源的消耗。
- CRD验证表达式语言升级为Beta阶段
CRD验证表达式语言已升级为 beta 版本，这使得声明如何使用[通用表达式语言 \(CEL\)](#) 验证自定义资源成为可能。请参考[验证规则](#)指导。
- 引入KMS v2 API
在Kubernetes 1.25版本，引入KMS v2 alpha1 API以提升性能，实现轮替与可观察性改进。此API使用AES-GCM替代了AES-CBC，通过DEK实现静态数据加密（Kubernetes Secrets），此过程中无需您额外操作，且支持通过AES-GCM和AES-CBC进行读取。更多信息，请参考[使用 KMS provider进行数据加密指南](#)。
- Pod新增网络就绪状况
Kubernetes 1.25引入了对kubelet所管理的新的Pod状况PodHasNetwork的Alpha支持，该状况位于Pod的status字段中。详情请参见[Pod网络就绪](#)。
- 应用滚动上线所用的两个特性进入稳定阶段
 - 在Kubernetes 1.25版本，StatefulSet的minReadySeconds进入稳定阶段，允许每个Pod等待一段预期时间来减缓StatefulSet的滚动上线。更多信息，请参见[最短就绪秒数](#)。
 - 在Kubernetes 1.25版本，DaemonSet的maxSurge进入稳定阶段，允许DaemonSet工作负载在滚动上线期间在一个节点上运行同一 Pod的多个实例，有助于将DaemonSet的停机时间降到最低。DaemonSet不允许maxSurge和hostPort同时使用，因为两个活跃的Pod无法共享同一节点的相同端口。更多信息，请参见[DaemonSet工作负载滚动上线](#)。
- 对使用用户命名空间运行Pod提供Alpha支持

对使用user namespace运行Pod提供alpha支持，将Pod内的root用户映射到容器外的非零ID，使得从容器角度看是root身份运行，而从主机角度看是常规的非特权用户。目前尚处于内测阶段，需要开启特性门控UserNamespacesStatelessPodsSupport，且要求容器运行时必须能够支持此功能。更多信息，请参见[对使用user namespace运行Pod提供alpha支持](#)。

Kubernetes 1.24版本

- 从kubelet中删除 Dockershim

Dockershim自1.20版本被标废弃以来，在1.24版本正式从Kubelet代码中移除。如果还想使用Docker作为容器运行时的话，需要切换到cri-dockerd，或者使用其他支持CRI的运行比如Containerd/CRI-O等。

📖 说明

您需要注意排查是否有agent或者应用强依赖Docker Engine的，比如在代码中使用docker ps, docker run, docker inspect等，需要注意兼容多种runtime，以及切换到标准cri接口。

- Beta APIs默认关闭

在社区移除一些长期Beta API的过程中发现，90%的集群管理员并没有关心Beta API默认开始，其实Beta特性是不推荐在生产环境中使用，但是因为默认的打开策略，导致这些API在生产环境中都被默认开启，这样会因为Beta特性的bug带来一些风险，以及升级的迁移的风险。所以在1.24版本开始，Beta API默认关闭，之前已经默认开启的Beta API会保持默认开启。

- 支持OpenAPI v3

在Kubernetes 1.24版本后，OpenAPI V3默认开启。

- 存储容量跟踪特性进入稳定阶段

在Kubernetes 1.24版本后，CSIStorageCapacity API支持显示当前可用的存储大小，确保Pod调度到足够存储容量的节点上，减少Volumes创建和挂载失败导致的Pod调度延迟，详细信息请参见[存储容量](#)。

- gRPC 探针升级到Beta阶段

在Kubernetes 1.24版本后，gRPC探针进入Beta，默认可用特性门控参数GRPCContainerProbe，使用方式请参见[配置探针](#)。

- 特性门控LegacyServiceAccountTokenNoAutoGeneration默认启用

LegacyServiceAccountTokenNoAutoGeneration特性门控进入beta状态，默认为开启状态，开启后将不再为Service Account自动生成Secret Token。如果需要使用永不过期的Token，需要自己新建Secrets并挂载，详情请参见[服务账号令牌Secret](#)。

- 避免 IP 分配给服务的冲突

Kubernetes 1.24引入了一项新功能，允许[为服务的静态IP地址分配软保留范围](#)。通过手动启用此功能，集群将从服务IP地址池中自动分配IP，从而降低冲突风险。

- 基于Go 1.18编译

在Kubernetes 1.24版本后，Kubernetes基于Go 1.18编译，默认不再支持SHA-1哈希算法验证证书签名，例如SHA1WithRSA、ECDSAWithSHA1算法，推荐使用SHA256算法生成的证书进行认证。

- StatefulSet支持设置最大不可用副本数

在Kubernetes 1.24版本后，StatefulSets支持可配置maxUnavailable参数，使得滚动更新时可以更快地停止Pods。

- 节点非体面关闭进入Alpha阶段

在Kubernetes 1.24中，节点非体面关闭特性是Alpha版。当kubelet的节点关闭管理器可以检测到即将到来的节点关闭操作时，节点关闭才被认为是体面的。详情请参见[处理节点非体面关闭](#)。

弃用和移除

Kubernetes 1.25版本

- 清理iptables链的所有权

Kubernetes通常创建iptables链来确保这些网络数据包到达，这些iptables链及其名称属于Kubernetes内部实现的细节，仅供内部使用场景，目前有些组件依赖于这些内部实现细节，Kubernetes总体上不希望支持某些工具依赖这些内部实现细节。详细信息，请参见[Kubernetes的iptables链不是API](#)。

在Kubernetes 1.25版本后，Kubelet通过IPTablesCleanup特性门控分阶段完成迁移，是为了不在NAT表中创建iptables链，例如KUBE-MARK-DROP、KUBE-MARK-MASQ、KUBE-POSTROUTING。关于清理iptables链所有权的信息，请参见[清理IPTables链的所有权](#)。

- 存储驱动的弃用和移除，移除非云厂商的in-tree卷驱动。

Kubernetes 1.24版本

- 在Kubernetes 1.24版本后，Service.Spec.LoadBalancerIP被弃用，因为它无法用于双栈协议。请使用自定义annotation。
- 在Kubernetes 1.24版本后，kube-apiserver移除参数--address、--insecure-bind-address、--port、--insecure-port=0。
- 在Kubernetes 1.24版本后，kube-controller-manager和kube-scheduler移除启动参数--port=0和--address。
- 在Kubernetes 1.24版本后，kube-apiserver --audit-log-version和--audit-webhook-version仅支持audit.k8s.io/v1，Kubernetes 1.24移除audit.k8s.io/v1[alpha|beta]1，只能使用audit.k8s.io/v1。
- 在Kubernetes 1.24版本后，kubelet移除启动参数--network-plugin，仅当容器运行环境设置为Docker时，此特定于Docker的参数才有效，并会随着Dockershim一起删除。
- 在Kubernetes 1.24版本后，动态日志清理功能已经被废弃，并在Kubernetes 1.24版本移除。该功能引入了一个日志过滤器，可以应用于所有Kubernetes系统组件的日志，以防止各种类型的敏感信息通过日志泄漏。此功能可能导致日志阻塞，所以废弃，更多信息请参见[Dynamic log sanitization](#)和 [KEP-1753](#)。
- VolumeSnapshot v1beta1 CRD在Kubernetes 1.20版本中被废弃，在Kubernetes 1.24版本中移除，需改用v1版本。
- 在Kubernetes 1.24版本后，移除自1.11版本就废弃的service annotation tolerate-unready-endpoints，使用Service.spec.publishNotReadyAddresses代替。
- 在Kubernetes 1.24版本后，废弃metadata.clusterName字段，并将在下一个版本中删除。
- Kubernetes 1.24及以后的版本，去除了kube-proxy监听NodePort的逻辑，在NodePort与内核net.ipv4.ip_local_port_range范围有冲突的情况下，可能会导致偶发的TCP无法连接的情况，导致健康检查失败、业务异常等问题。升级前，请确保集群没有NodePort端口与任意节点net.ipv4.ip_local_port_range范围存在冲突。更多信息，请参见[Kubernetes社区PR](#)。

CCE 对 Kubernetes 1.25 版本的增强

在版本维护周期中，CCE会对Kubernetes 1.25版本进行定期的更新，并提供功能增强。

关于CCE集群版本的更新说明，请参见[CCE集群版本发布说明](#)。

参考链接

关于Kubernetes 1.25与其他版本的性能对比和功能演进的更多信息，请参考：

- [Kubernetes v1.25 Release Notes](#)
- [Kubernetes v1.24 Release Notes](#)

5.1.2.5 Kubernetes 1.23 版本说明

云容器引擎（CCE）严格遵循社区一致性认证。本文介绍CCE发布Kubernetes 1.23版本所做的变更说明。

资源变更与弃用

社区1.23 ReleaseNotes

- FlexVolume废弃，建议使用CSI。
- HorizontalPodAutoscaler v2版本GA，HorizontalPodAutoscaler API v2在1.23版本中逐渐稳定。不建议使用HorizontalPodAutoscaler v2beta2 API，建议使用新的v2版本API。
- [PodSecurity](#)支持beta，PodSecurity替代废弃的PodSecurityPolicy，PodSecurity是一个准入控制器，它根据设置实施级别的特定命名空间标签在命名空间中的Pod上实施Pod安全标准。在1.23中PodSecurity默认启用。

社区1.22 ReleaseNotes

- Ingress资源不再支持networking.k8s.io/v1beta1和extensions/v1beta1 API。如果使用旧版本API管理Ingress，会影响应用对外暴露服务，请尽快使用networking.k8s.io/v1替代。
- CustomResourceDefinition资源不再支持apiextensions.k8s.io/v1beta1 API。如果使用旧版本API创建自定义资源定义，会导致定义创建失败，进而影响调和（reconcile）该自定义资源的控制器，请尽快使用apiextensions.k8s.io/v1替代。
- ClusterRole、ClusterRoleBinding、Role和RoleBinding资源不再支持rbac.authorization.k8s.io/v1beta1 API。如果使用旧版本API管理RBAC资源，会影响应用的权限服务，甚至无法在集群内正常使用，请尽快使用rbac.authorization.k8s.io/v1替代。
- Kubernetes版本发布周期由一年4个版本变为一年3个版本。
- StatefulSets 支持minReadySeconds。
- 缩容时默认根据Pod uid排序随机选择删除Pod（LogarithmicScaleDown）。基于该特性，可以增强Pod被缩容的随机性，缓解由于Pod拓扑分布约束带来的问题。更多信息，请参见[KEP-2185](#)和[issues 96748](#)。
- [BoundServiceAccountTokenVolume](#)特性已稳定，该特性能够提升服务账号（ServiceAccount）Token的安全性，改变了Pod挂载Token的方式，Kubernetes 1.21及以上版本的集群中会默认开启。

参考链接

关于Kubernetes 1.23与其他版本的性能对比和功能演进的更多信息，请参考：

- [Kubernetes v1.23 Release Notes](#)
- [Kubernetes v1.22 Release Notes](#)

5.1.2.6（停止维护）Kubernetes 1.21 版本说明

云容器引擎（CCE）严格遵循社区一致性认证。本文介绍CCE发布Kubernetes 1.21版本所做的变更说明。

资源变更与弃用

社区1.21 ReleaseNotes

- CronJob现在已达到稳定状态，版本号变为batch/v1。
- 不可变的Secret和ConfigMap现在已升级到稳定状态。向这些对象添加了一个新的不可变字段，以拒绝更改。此拒绝可保护集群免受可能无意中中断应用程序的更新。因为这些资源是不可变的，kubelet不会监视或轮询更改。这减少了kube-apiserver的负载，提高了可扩展性和性能。更多信息，请参见[Immutable ConfigMaps](#)。
- 优雅节点关闭现在已升级到测试状态。通过此更新，kubelet可以感知节点关闭，并可以优雅地终止该节点的Pod。在此更新之前，当节点关闭时，其Pod没有遵循预期的终止生命周期，这导致了工作负载问题。现在kubelet可以通过systemd检测即将关闭的系统，并通知正在运行的Pod，使它们优雅地终止。
- 具有多个容器的Pod现在可以使用kubectl.kubernetes.io/默认容器注释为kubectl命令预选容器。
- PodSecurityPolicy废弃，详情请参见<https://kubernetes.io/blog/2021/04/06/podsecuritypolicy-deprecation-past-present-and-future/>。
- [BoundServiceAccountTokenVolume](#)特性进入Beta，该特性能够提升服务账号（ServiceAccount）Token的安全性，改变了Pod挂载Token的方式，Kubernetes 1.21及以上版本的集群中会默认开启。

社区1.20 ReleaseNotes

- API优先级和公平性已达到测试状态，默认启用。这允许kube-apiserver按优先级对传入请求进行分类。更多信息，请参见[API Priority and Fairness](#)。
- 修复 exec probe timeouts不生效的BUG，在此修复之前，exec 探测器不考虑timeoutSeconds 字段。相反，探测将无限期运行，甚至超过其配置的截止日期，直到返回结果。通过此更改，如果未指定值，将使用默认值，默认值为1秒。如果探测时间超过一秒，可能会导致应用健康检查失败。请再升级时确定使用该特性的应用更新timeoutSeconds字段。新引入的 ExecProbeTimeout 特性门控所提供的修复使集群操作员能够恢复到以前的行为，但这种行为将在后续版本中锁定并删除。
- RuntimeClass已达到稳定状态。RuntimeClass资源提供了一种机制，用于支持集群中的多个运行时，并将有关该容器运行时的信息公开到控制平面。
- kubectl调试已达到测试状态。kubectl调试直接从kubectl提供对常见调试 workflow 的支持。

- Dockershim在1.20被标记为废弃，目前您可以继续在集群中使用Docker。该变动与集群所使用的容器镜像（Image）无关。您依然可以使用Docker构建您的镜像。更多信息，请参见[Dockershim Deprecation FAQ](#)。

参考链接

关于Kubernetes 1.21与其他版本的性能对比和功能演进的更多信息，请参考：

- [Kubernetes v1.21 Release Notes](#)
- [Kubernetes v1.20 Release Notes](#)

5.1.2.7（停止维护）Kubernetes 1.19 版本说明

云容器引擎（CCE）严格遵循社区一致性认证。本文介绍CCE发布Kubernetes 1.19版本所做的变更说明。

资源变更与弃用

社区1.19 ReleaseNotes

- 增加对vSphere in-tree卷迁移至vSphere CSI驱动的支持。in-tree vSphere Volume插件将不再使用，并在将来的版本中删除。
- `apiextensions.k8s.io/v1beta1`已弃用，推荐使用[apiextensions.k8s.io/v1](#)。
- `apiregistration.k8s.io/v1beta1`已弃用，推荐使用[apiregistration.k8s.io/v1](#)。
- `authentication.k8s.io/v1beta1`、`authorization.k8s.io/v1beta1`已弃用，1.22将移除，推荐使用[authentication.k8s.io/v1](#)、[authorization.k8s.io/v1](#)。
- `autoscaling/v2beta1`已弃用，推荐使用[autoscaling/v2beta2](#)。
- `coordination.k8s.io/v1beta1`在1.19中已弃用，1.22将移除，推荐使用v1。
- Kube-apiserver: `componentstatus` API已弃用。
- Kubeadm: `kubeadm config view`命令已被弃用，并将在未来版本中删除，请使用[kubectl get cm -o yaml -n kube-system kubeadm-config](#)来直接获取kubeadm配置。
- Kubeadm: 弃用kubeadm `alpha kubelet config enable-dynamic`命令。
- Kubeadm: `kubeadm alpha certs renew`命令`--use-api`参数已弃用。
- Kubernetes不再支持构建hyperkube镜像。
- Remove `--export` flag from `kubectl get` command - `kubectl get`中移除 `--export` 参数。
- alpha特性“ResourceLimitsPriorityFunction”已完全删除。
- `storage.k8s.io/v1beta1`已弃用，推荐使用[storage.k8s.io/v1](#)。

社区1.18 ReleaseNotes

- kube-apiserver
 - `apps/v1beta1` and `apps/v1beta2`下所有资源不再提供服务，使用[apps/v1](#)替代。
 - `extensions/v1beta1`下`daemonsets`，`deployments`，`replicasets`不再提供服务，使用[apps/v1](#)替代。
 - `extensions/v1beta1`下`networkpolicies`不再提供服务，使用[networking.k8s.io/v1](#)替代。

- extensions/v1beta1下podsecuritypolicies不再提供服务，使用policy/v1beta1替代。
- kubelet
 - --redirect-container-streaming不推荐使用，v1.20会正式废弃。
 - 资源度量端点 /metrics/resource/v1alpha1以及此端点下的所有度量标准均已弃用。请转换为端点 /metrics/resource下的度量标准：
 - scrape_error --> scrape_error
 - node_cpu_usage_seconds_total --> node_cpu_usage_seconds
 - node_memory_working_set_bytes --> node_memory_working_set_bytes
 - container_cpu_usage_seconds_total --> container_cpu_usage_seconds
 - container_memory_working_set_bytes --> container_memory_working_set_bytes
 - scrape_error --> scrape_error
 - 在将来的发行版中，kubelet将不再根据CSI规范创建CSI NodePublishVolume目标目录。可能需要相应地更新CSI驱动程序，以正确创建和处理目标路径。
- kube-proxy
 - --healthz-port和--metrics-port参数不建议使用，请使用--healthz-bind-address和--metrics-bind-address。
 - 增加EndpointSliceProxying功能选项以控制kube-proxy中EndpointSlices的使用，默认情况下已禁用此功能。
- kubeadm
 - kubeadm upgrade node的--kubelet-version参数已弃用，将在后续版本中删除。
 - kubeadm alpha certs renew命令中--use-api参数已弃用。
 - kube-dns已弃用，在将来的版本中将不再受支持。
 - kubeadm-config ConfigMap中存在的ClusterStatus结构体已废弃，将在后续版本中删除。
- kubectl
 - --dry-run不建议使用boolean和unset values，新版本中server|client|none会被使用。
 - kubectl apply --server-dry-run已弃用，替换为--dry-run=server。
- add-ons

删除cluster-monitoring插件。

- kube-scheduler
 - scheduling_duration_seconds指标已弃用。
 - scheduling_algorithm_predicate_evaluation_seconds和scheduling_algorithm_priority_evaluation_seconds指标已弃用，使用framework_extension_point_duration_seconds[extension_point="Filter"]和framework_extension_point_duration_seconds[extension_point="Score"]替代。

- 调度器策略AlwaysCheckAllPredicates已弃用。
- 其他变化
 - k8s.io/node-api组件不再更新。作为替代，可以使用位于k8s.io/api中的RuntimeClass类型和位于k8s.io/client-go中的generated clients。
 - 已从apiserver_request_total中删除“client”标签。

参考链接

关于Kubernetes 1.19与其他版本的性能对比和功能演进的更多信息，请参考：

- [Kubernetes v1.19.0 Release Notes](#)
- [Kubernetes v1.18.0 Release Notes](#)

5.1.2.8（停止维护）Kubernetes 1.17 版本说明

云容器引擎（CCE）严格遵循社区一致性认证。本文介绍CCE发布Kubernetes 1.17版本所做的变更说明。

资源变更与弃用

- apps/v1beta1和apps/v1beta2下所有资源不再提供服务，使用apps/v1替代。
- extensions/v1beta1下daemonsets、deployments、replicasets不再提供服务，使用apps/v1替代。
- extensions/v1beta1下networkpolicies不再提供服务，使用networking.k8s.io/v1替代。
- extensions/v1beta1下podsecuritypolicies不再提供服务，使用policy/v1beta1替代。
- extensions/v1beta1 ingress v1.20版本不再提供服务，当前可使用networking.k8s.io/v1beta1。
- scheduling.k8s.io/v1beta1 and scheduling.k8s.io/v1alpha1下的PriorityClass计划在1.17不再提供服务，迁移至scheduling.k8s.io/v1。
- events.k8s.io/v1beta1中event series.state字段已废弃，将在1.18版本中移除。
- apiextensions.k8s.io/v1beta1下CustomResourceDefinition已废弃，将在1.19不再提供服务，使用apiextensions.k8s.io/v1。
- admissionregistration.k8s.io/v1beta1 MutatingWebhookConfiguration和ValidatingWebhookConfiguration已废弃，将在1.19不再提供服务，使用admissionregistration.k8s.io/v1替换。
- rbac.authorization.k8s.io/v1alpha1 and rbac.authorization.k8s.io/v1beta1被废弃，使用rbac.authorization.k8s.io/v1替代，v1.20会正式停止服务。
- storage.k8s.io/v1beta1 CSINode object废弃并会在未来版本中移除。

其他废弃和移除

- 移除OutOfDisk node condition，改为使用DiskPressure。
- scheduler.alpha.kubernetes.io/critical-pod annotation已被移除，如需要改为设置priorityClassName。
- beta.kubernetes.io/os和beta.kubernetes.io/arch在1.14版本中已经废弃，计划在1.18版本中移除。

- 禁止通过--node-labels设置kubernetes.io和k8s.io为前缀的标签，老版本中kubernetes.io/availablezone该label在1.17中移除，整改为failure-domain.beta.kubernetes.io/zone获取AZ信息。
- beta.kubernetes.io/instance-type被废弃，使用node.kubernetes.io/instance-type替代。
- 移除{kubelet_root_dir}/plugins路径。
- 移除内置集群角色system:csi-external-provisioner和system:csi-external-attacher。

参考链接

关于Kubernetes 1.17与其他版本的性能对比和功能演进的更多信息，请参考：

- [Kubernetes v1.17.0 Release Notes](#)
- [Kubernetes v1.16.0 Release Notes](#)

5.1.3 补丁版本发布记录

v1.29 版本

表 5-2 v1.29 补丁版本发布说明

CCE 集群 补丁 版本号	Kube nete s社区 版本	特性更新	优化增强	安全漏洞 修复
v1.29.2-r0	v1.29.3	<ul style="list-style-type: none"> • CCE Ingress支持基于HTTP头部自定义Header进行流量分发。 • 支持为第三方工作负载应用配置扩缩容优先级策略。 • （仅CCE Turbo集群）支持使用annotation为Pod配置安全组。 • （仅CCE Turbo集群）为Pod绑定EIP时支持使用已有EIP。 	<ul style="list-style-type: none"> • 节点排水过程支持取消。 • 更新节点池时支持修改委托及前后缀名称。 • 重置节点将保留K8s标签和污点。 • 开放Kubernetes服务账号令牌卷投射配置和负载弹性伸缩控制器配置。 	修复部分安全问题。
v1.29.1-r0	v1.29.1	首次发布CCE v1.29集群，有关更多信息请参见 Kubernetes 1.29版本说明 。	-	-

v1.28 版本

表 5-3 v1.28 补丁版本发布说明

CCE 集群补丁版本号	Kubernetes 社区版本	特性更新	优化增强	安全漏洞修复
v1.28.6-r0	v1.28.8	<ul style="list-style-type: none"> CCE Ingress支持基于HTTP头部自定义Header进行流量分发。 支持为第三方工作负载应用配置扩缩容优先级策略。 (仅CCE Turbo集群)支持使用annotation为Pod配置安全组。 (仅CCE Turbo集群)为Pod绑定EIP时支持使用已有EIP。 	<ul style="list-style-type: none"> 节点排水过程支持取消。 更新节点池时支持修改委托及前后缀名称。 重置节点将保留K8s标签和污点。 开放Kubernetes服务账号令牌卷投射配置和负载弹性伸缩控制器配置。 	修复部分安全问题。
v1.28.3-r0	v1.28.3	负载均衡类型的Service和ELB Ingress能力新增： <ul style="list-style-type: none"> 支持配置SNI。 支持开启HTTP/2。 支持配置空闲超时时间、请求超时时间、响应超时时间。 	-	修复部分安全问题。
v1.28.2-r0	v1.28.3	<ul style="list-style-type: none"> 创建Service或Ingress支持设置ELB黑/白名单访问控制。 	-	修复部分安全问题。
v1.28.1-r4	v1.28.3	-	-	修复 CVE-2024-21626 安全漏洞。

CCE 集群补丁版本号	Kubernetes社区版本	特性更新	优化增强	安全漏洞修复
v1.28.1-r0	v1.28.3	<p>首次发布CCE v1.28集群，有关更多信息请参见Kubernetes 1.28版本说明。</p> <ul style="list-style-type: none"> 节点池支持节点的自定义前缀和后缀命名 CCE Turbo集群中，支持创建工作负载类型的容器网络配置，可指定Pod子网。 ELB Ingress支持GRPC协议。 负载均衡类型的服务在通过YAML创建时支持指定ELB私有IP。 	<ul style="list-style-type: none"> 优化CCE Turbo集群中大批量创建安全容器的启动速度。 提升CCE Turbo集群中反复创建删除安全容器时的稳定性。 	-

v1.27 版本

表 5-4 v1.27 补丁版本发布说明

CCE 集群补丁版本号	Kubernetes社区版本	特性更新	优化增强	安全漏洞修复
v1.27.8-r0	v1.27.12	<ul style="list-style-type: none"> CCE Ingress支持基于HTTP头部自定义Header进行流量分发。 支持为第三方工作负载应用配置扩缩容优先级策略。 (仅CCE Turbo集群)支持使用annotation为Pod配置安全组。 (仅CCE Turbo集群)为Pod绑定EIP时支持使用已有EIP。 	<ul style="list-style-type: none"> 节点排水过程支持取消。 更新节点池时支持修改委托及前后缀名称。 重置节点将保留K8s标签和污点。 开放Kubernetes服务账号令牌卷投射配置和负载弹性伸缩控制器配置。 	修复部分安全问题。

CCE 集群补丁版本号	Kubernetes社区版本	特性更新	优化增强	安全漏洞修复
v1.27.5-r0	v1.27.4	负载均衡类型的Service和ELB Ingress能力新增： <ul style="list-style-type: none"> 支持配置SNI。 支持开启HTTP/2。 支持配置空闲超时时间、请求超时时间、响应超时时间。 	-	修复部分安全问题。
v1.27.3-r4	v1.27.4	-	-	修复 CVE-2024-21626 安全漏洞。
v1.27.2-r0	v1.27.2	<ul style="list-style-type: none"> Volcano支持节点池亲和调度。 Volcano支持负载重调度能力。 	-	修复部分安全问题。
v1.27.1-r10	v1.27.2	-	优化节点池伸缩时的事件信息。	修复部分安全问题。
v1.27.1-r0	v1.27.2	首次发布CCE v1.27集群，有关更多信息请参见 Kubernetes 1.27版本说明 。 <ul style="list-style-type: none"> 节点池配置管理支持软驱逐和硬驱逐的设置。 	-	-

v1.25 版本

须知

除EulerOS 2.5操作系统外，CCE v1.25集群的节点均默认采用Containerd容器引擎，且v1.25以上集群将不再支持EulerOS 2.5操作系统。

表 5-5 v1.25 补丁版本发布说明

CCE 集群补丁版本号	Kubernetes 社区版本	特性更新	优化增强	安全漏洞修复
v1.25.11-r0	v1.25.16	<ul style="list-style-type: none"> CCE Ingress支持基于HTTP头部自定义Header进行流量分发。 支持为第三方工作负载应用配置扩缩容优先级策略。 （仅CCE Turbo集群）支持使用annotation为Pod配置安全组。 （仅CCE Turbo集群）为Pod绑定EIP时支持使用已有EIP。 	<ul style="list-style-type: none"> 节点排水过程支持取消。 更新节点池时支持修改委托及前后缀名称。 重置节点将保留K8s标签和污点。 开放Kubernetes服务账号令牌卷投射配置和负载弹性伸缩控制器配置。 	修复部分安全问题。
v1.25.8-r0	v1.25.10	负载均衡类型的Service和ELB Ingress能力新增： <ul style="list-style-type: none"> 支持配置SNI。 支持开启HTTP/2。 支持配置空闲超时时间、请求超时时间、响应超时时间。 	-	修复部分安全问题。
v1.25.6-r4	v1.25.10	-	-	修复 CVE-2024-21626 安全漏洞。
v1.25.5-r0	v1.25.5	<ul style="list-style-type: none"> Volcano支持节点池亲和调度。 Volcano支持负载重调度能力。 	-	修复部分安全问题。
v1.25.4-r10	v1.25.5	-	优化节点池伸缩时的事件信息。	修复部分安全问题。
v1.25.4-r0	v1.25.5	<ul style="list-style-type: none"> 节点池配置管理支持软驱逐和硬驱逐的设置。 支持为自动创建的EVS块存储添加TMS资源标签，以便于成本管理。 	-	修复部分安全问题。

CCE 集群补丁版本号	Kubernetes社区版本	特性更新	优化增强	安全漏洞修复
v1.25.3-r10	v1.25.5	负载均衡支持设置超时时间。	kube-apiserver高频参数支持配置。	修复部分安全问题。
v1.25.3-r0	v1.25.5	-	增强CCE Turbo集群在规格变更场景时网络的稳定性。	修复部分安全问题。
v1.25.1-r0	v1.25.5	首次发布CCE v1.25集群，有关更多信息请参见 Kubernetes 1.25版本说明 。	-	-

v1.23 版本

表 5-6 v1.23 补丁版本发布说明

CCE 集群补丁版本号	Kubernetes社区版本	特性更新	优化增强	安全漏洞修复
v1.23.16-r0	v1.23.17	<ul style="list-style-type: none"> • CCE Ingress支持基于HTTP头部自定义Header进行流量分发。 • 支持为第三方工作负载应用配置扩缩容优先级策略。 • (仅CCE Turbo集群)支持使用annotation为Pod配置安全组。 • (仅CCE Turbo集群)为Pod绑定EIP时支持使用已有EIP。 	<ul style="list-style-type: none"> • 节点排水过程支持取消。 • 更新节点池时支持修改委托及前后缀名称。 • 重置节点将保留K8s标签和污点。 • 开放Kubernetes服务账号令牌卷投射配置和负载弹性伸缩控制器配置。 	修复部分安全问题。

CCE 集群补丁版本号	Kubernetes社区版本	特性更新	优化增强	安全漏洞修复
v1.23.13-r0	v1.23.17	负载均衡类型的Service和ELB Ingress能力新增： <ul style="list-style-type: none"> 支持配置SNI。 支持开启HTTP/2。 支持配置空闲超时时间、请求超时时间、响应超时时间。 	-	修复部分安全问题。
v1.23.11-r4	v1.23.17	-	-	修复 CVE-2024-21626 安全漏洞。
v1.23.10-r0	v1.23.11	<ul style="list-style-type: none"> Volcano支持节点池亲和和调度。 Volcano支持负载重调度能力。 	-	修复部分安全问题。
v1.23.9-r10	v1.23.11	-	优化节点池伸缩时的事件信息。	修复部分安全问题。
v1.23.9-r0	v1.23.11	<ul style="list-style-type: none"> 节点池配置管理支持软驱逐和硬驱逐的设置。 支持为自动创建的EVS块存储添加TMS资源标签，以便于成本管理。 	-	修复部分安全问题。
v1.23.8-r10	v1.23.11	负载均衡支持设置超时时间。	kube-apiserver高频参数支持配置。	修复部分安全问题。
v1.23.8-r0	v1.23.11	-	<ul style="list-style-type: none"> 增强docker版本升级时的可靠性。 优化集群节点时间同步能力。 	修复部分安全问题。

CCE 集群补丁版本号	Kubernetes社区版本	特性更新	优化增强	安全漏洞修复
v1.23.5-r0	v1.23.11	<ul style="list-style-type: none"> 支持GPU节点的设备故障检测和隔离能力。 支持配置集群维度的自定义安全组。 CCE Turbo集群支持节点级别的网卡预热参数配置。 CCE集群支持选择Containerd容器运行时。 	<ul style="list-style-type: none"> 优化升级控制节点ETCD版本至社区版本3.5.6。 优化调度均衡性，工作负载实例数缩容时仍保持跨AZ分布均衡。 优化kube-apiserver在频繁更新CRD场景下的内存使用。 	修复部分安全问题及以下CVE漏洞： <ul style="list-style-type: none"> CVE-2022-3294 CVE-2022-3162 CVE-2022-3172 CVE-2021-25749
v1.23.1-r0	v1.23.4	首次发布CCE v1.23集群，有关更多信息请参见 Kubernetes 1.23版本说明 。	-	-

v1.21 版本

表 5-7 v1.21 补丁版本发布说明

CCE 集群补丁版本号	Kubernetes社区版本	特性更新	优化增强	安全漏洞修复
v1.21.14-r0	v1.21.14	支持使用PVC动态创建SFS Turbo子目录并挂载。	-	修复部分安全问题。
v1.21.12-r4	v1.21.14	-	-	修复 CVE-2024-21626 安全漏洞。

CCE 集群补丁版本号	Kubernetes社区版本	特性更新	优化增强	安全漏洞修复
v1.21.11-r20	v1.21.14	<ul style="list-style-type: none"> Volcano支持节点池亲和和调度。 Volcano支持负载重调度能力。 	-	修复部分安全问题。
v1.21.11-r10	v1.21.14	-	优化节点池伸缩时的事件信息。	修复部分安全问题。
v1.21.11-r0	v1.21.14	<ul style="list-style-type: none"> 节点池配置管理支持软驱逐和硬驱逐的设置。 支持为自动创建的EVS块存储添加TMS资源标签，以便于成本管理。 	-	修复部分安全问题。
v1.21.10-r10	v1.21.14	负载均衡支持设置超时时间。	kube-apiserver高频参数支持配置。	修复部分安全问题。
v1.21.10-r0	v1.21.14	-	<ul style="list-style-type: none"> 增强docker版本升级时的可靠性。 优化集群节点时间同步能力。 优化节点重启后，docker运行时拉取镜像的稳定性。 	修复部分安全问题。
v1.21.7-r0	v1.21.14	<ul style="list-style-type: none"> 支持GPU节点的设备故障检测和隔离能力。 支持配置集群维度的自定义安全组。 CCE Turbo集群支持节点级别的网卡预热参数配置。 	优化ELB Service/Ingress在大量连接场景下的稳定性。	修复部分安全问题及以下CVE漏洞： <ul style="list-style-type: none"> CVE-2022-3294 CVE-2022-3162 CVE-2022-3172

CCE 集群补丁版本号	Kubernetes社区版本	特性更新	优化增强	安全漏洞修复
v1.21.1-r0	v1.21.7	首次发布CCE v1.21集群，有关更多信息请参见 Kubernetes 1.21版本说明 。	-	-

v1.19 版本

表 5-8 v1.19 补丁版本发布说明

CCE 集群补丁版本号	Kubernetes社区版本	特性更新	优化增强	安全漏洞修复
1.19.16-r84	v1.19.16	-	-	修复 CVE-2024-21626 安全漏洞。
v1.19.16-r60	v1.19.16	<ul style="list-style-type: none"> Volcano支持节点池亲和和调度。 Volcano支持负载重调度能力。 	-	修复部分安全问题。
v1.19.16-r50	v1.19.16	-	优化节点池伸缩时的事件信息。	修复部分安全问题。
v1.19.16-r40	v1.19.16	<ul style="list-style-type: none"> 节点池配置管理支持软驱逐和硬驱逐的设置。 支持为自动创建的EVS块存储添加TMS资源标签，以便于成本管理。 	-	修复部分安全问题。
v1.19.16-r30	v1.19.16	负载均衡支持设置超时时间。	kube-apiserver高频参数支持配置。	修复部分安全问题。

CCE 集群补丁版本号	Kubernetes社区版本	特性更新	优化增强	安全漏洞修复
v1.19.16-r20	v1.19.16	-	<ul style="list-style-type: none"> 云原生2.0网络支持命名空间指定子网。 增强节点重启后，docker运行时拉取镜像的稳定性。 优化CCE Turbo集群在非全预热场景分配网卡的性能。 	修复部分安全问题。
v1.19.16-r4	v1.19.16	<ul style="list-style-type: none"> 支持GPU节点的设备故障检测和隔离能力。 支持配置集群维度的自定义安全组。 CCE Turbo集群支持节点级别的网卡预热参数配置。 	<ul style="list-style-type: none"> 优化节点污点场景下负载调度的性能。 增强Containerd运行时绑核场景下长时间运行的稳定性。 优化ELB Service/ Ingress在大量连接场景下的稳定性。 优化kube-apiserver在频繁更新crd场景下的内存使用。 	修复部分安全问题及以下CVE漏洞： <ul style="list-style-type: none"> CVE-2022-3294 CVE-2022-3162 CVE-2022-3172
v1.19.16-r0	v1.19.16	-	增强工作负载升级且节点伸缩状态下，负载均衡服务更新的稳定性。	修复部分安全问题及以下CVE漏洞： <ul style="list-style-type: none"> CVE-2021-25741 CVE-2021-25737
v1.19.10-r0	v1.19.10	首次发布CCE v1.19集群，有关更多信息请参见 Kubernetes 1.19版本说明 。	-	-

5.2 购买集群

5.2.1 集群类型对比

集群类型对比

CCE支持多种类型的集群创建，以满足您各种业务需求，如下为集群类型之间的区别，可帮助您选择合适的集群：

维度	子维度	CCE Standard	CCE Turbo
产品定位	-	标准版本集群，提供高可靠、安全的商业级容器集群服务。	面向云原生2.0的新一代容器集群产品，计算、网络、调度全面加速。
使用场景	-	面向有云原生数字化转型诉求的用户，期望通过容器集群管理应用，获得灵活弹性的算力资源，简化对计算、网络、存储的资源管理复杂度。	适合对极致性能、资源利用率提升和全场景覆盖有更高诉求的客户。
规格差异	网络模型	云原生网络1.0：面向性能和规模要求不高的场景。 <ul style="list-style-type: none">容器隧道网络模式VPC网络模式	云原生网络2.0：面向大规模和高性能的场景。 组网规模最大支持2000节点
	网络性能	VPC网络叠加容器网络，性能有一定损耗	VPC网络和容器网络融合，性能无损耗
	容器网络隔离	<ul style="list-style-type: none">容器隧道网络模式：集群内部网络隔离策略，支持NetworkPolicy。VPC网络模式：不支持	Pod可直接关联安全组，基于安全组的隔离策略，支持集群内外部统一的安全隔离。
	安全隔离性	普通容器：Cgroups隔离	<ul style="list-style-type: none">安全容器：当前仅物理机支持，提供虚拟机级别的隔离普通容器：Cgroups隔离

5.2.2 购买 Standard/Turbo 集群

您可以通过云容器引擎控制台非常方便快速地创建Kubernetes集群。创建完成后，集群控制节点将由云容器引擎服务托管，您只需创建工作节点，帮助您降低集群运维成本，可实现简单高效的业务部署。

注意事项

- 集群一旦创建以后，不支持变更以下项：
 - 变更集群类型。
 - 变更集群的控制节点数量。

- 变更控制节点可用区。
- 变更集群的网络配置，如所在的虚拟私有云VPC、子网、服务网段、kube-proxy代理模式。
- 变更网络模型，例如“容器隧道网络”更换为“VPC网络”。

步骤一：登录 CCE 控制台

步骤1 登录CCE控制台。

步骤2 在“集群管理”页面右上角单击“购买集群”。

----结束

步骤二：配置集群

在“购买集群”页面，填写集群配置参数。

基础配置

参数	说明
集群类型	根据需求选择“CCE Standard集群”或“CCE Turbo集群”。 <ul style="list-style-type: none">● CCE Standard集群：标准版本集群，提供高可靠、安全的商业级容器集群服务。● CCE Turbo集群：拥有更高性能的云原生网络，提供云原生混部调度能力，可实现更高的资源利用率和更广的全场景覆盖。 关于集群类型差异详情，请参见 集群类型对比 。
计费模式	根据需求选择集群的计费模式。 <ul style="list-style-type: none">● 按需计费：后付费模式，按资源的实际使用时长计费，可以随时开通/删除资源。
集群名称	请输入集群名称，同一账号下集群不可重名。
企业项目	该参数仅对开通企业项目的企业客户账号显示。 选择某企业项目（如：default）后，集群、集群下节点、集群安全组、节点安全组和自动创建的节点EIP（弹性公网IP）将创建到所选企业项目下。为方便管理资源，在集群创建成功后，建议不要修改集群下节点、集群安全组、节点安全组的企业项目。 企业项目是一种云资源管理方式，企业项目管理服务提供统一的云资源按项目管理，以及项目内的资源管理、成员管理。
集群版本	选择集群使用的Kubernetes版本。
集群规模	集群支持管理的最大节点数量，请根据业务场景选择。

参数	说明
集群master实例数	<p>选择集群控制平面的节点（master实例）数量。控制平面节点由系统自动托管，会部署Kubernetes集群的管理面组件，如 kube-apiserver, kube-controller-manager, kube-scheduler 等组件。</p> <ul style="list-style-type: none"> 3实例（高可用）：创建3个控制平面节点，确保集群高可用。 单实例：您的集群只会创建一个控制平面节点。 <p>您还可以指定master实例的分布策略，默认为自动分配。</p> <ul style="list-style-type: none"> 自动分配：即随机分配，尽可能将控制节点随机分布在不同可用区以提高容灾能力。若某可用区资源不足，将分配至资源充足的可用区，优先保障集群创建成功，可能无法保障可用区级容灾。 自定义分配：自定义选择每台控制节点的位置。 单实例场景下，您可以选择一个可用区进行部署；多实例场景下，您可以选择多种分配场景： <ul style="list-style-type: none"> 可用区：通过把控制节点创建在不同的可用区中实现容灾。 主机：通过把控制节点创建在相同可用区下的不同主机中实现容灾。 自定义：用户自行决定每台控制节点所在的位置。

网络配置

集群网络涉及节点、容器和服务，强烈建议您详细了解集群的网络以及容器网络模型，具体请参见[网络概述](#)。

表 5-9 集群网络配置

参数	说明
虚拟私有云	选择集群所在的虚拟私有云VPC，如没有可选项可以单击右侧“新建虚拟私有云”创建。创建后不可修改。
子网	选择节点所在子网，如没有可选项可以单击右侧“新建子网”创建。创建后子网不可修改。
默认安全组	<p>您可选择使用CCE自动生成的安全组，或选择已有安全组作为节点默认安全组。</p> <p>须知 节点默认安全组必须放通指定端口来保证集群内部正常通信，否则将无法成功创建节点。</p>

表 5-10 容器网络配置

参数	说明
容器网络模型	CCE Standard集群支持选择“VPC网络”和“容器隧道网络”。CCE Turbo集群支持选择“云原生网络2.0”。如需了解更多网络模型差异，请参见 容器网络模型对比 。
容器网段 (CCE Standard集群设置)	设置容器使用的网段，决定了集群下容器的数量上限。
容器子网 (CCE Turbo集群设置)	选择容器所在子网，如没有可选项可以单击右侧“新建子网”创建。容器子网决定了集群下容器的数量上限，创建后支持新增子网。

表 5-11 服务网络配置

参数	说明
服务网段	同一集群下容器互相访问时使用的Service资源的网段。决定了Service资源的上限。创建后不可修改。
服务转发模式	支持IPVS和iptables两种转发模式，具体请参见 iptables与IPVS如何选择 。 <ul style="list-style-type: none">• iptables：社区传统的kube-proxy模式。适用于Service数量较少或客户端会出现大量并发短链接的场景。IPv6集群不支持iptables模式。• IPVS：吞吐更高，速度更快的转发模式。适用于集群规模较大或Service数量较多的场景。

高级配置（可选）

参数	说明
证书认证	<ul style="list-style-type: none"> 系统生成：默认开启X509认证模式，X509是一种非常通用的证书格式。 自有证书：您可以将自定义证书添加到集群中，用自定义证书进行认证。您需要分别上传自己的CA根证书、客户端证书和客户端证书私钥。 注意 <ul style="list-style-type: none"> 请上传小于1MB的文件，CA根证书和客户端证书上传格式支持.crt或.cer格式，客户端证书私钥仅支持上传未加密的证书私钥。 客户端证书有效期需要5年以上。 上传的CA根证书既给认证代理使用，也用于配置kube-apiserver聚合层，如不合法，集群将无法成功创建。 从1.25版本集群开始，Kubernetes不再支持使用SHA1WithRSA、ECDSAWithSHA1算法生成的证书认证，推荐使用SHA256算法生成的证书进行认证。
开启CPU管理策略	支持为工作负载实例设置独占CPU核的功能，详情请参见 CPU管理策略 。
开启过载控制	过载控制开启后，将根据控制节点的资源压力，动态调整请求并发量，维护控制节点和集群的可靠性。详情请参见 开启集群过载控制 。
资源标签	通过为资源添加标签，可以对资源进行自定义标记，实现资源的分类。最多可以添加20个资源标签。 您可以在TMS中创建“预定义标签”，预定义标签对所有支持标签功能的服务资源可见，通过使用预定义标签可以提升标签创建和迁移效率。
集群描述	支持200个字符。

步骤三：插件选择

单击“下一步：插件选择”，选择创建集群时需要安装的插件。

基础功能

参数	说明
CCE容器网络插件 (Yangtse CNI)	集群默认安装的基础插件，为集群内的Pod提供网络连通、公网访问、安全隔离等网络能力。
CCE 容器存储 (Everest)	默认安装 CCE容器存储 (Everest) ，可为集群提供基于 CSI 的容器存储能力，支持对接云上云硬盘等存储服务。
CoreDNS 域名解析	默认安装 CoreDNS域名解析 插件，可为集群提供域名解析、连接云上 DNS 服务器等能力。

参数	说明
节点本地域名解析加速	可选插件。勾选后自动安装 节点本地域名解析加速 插件，通过在集群节点上运行 DNS 缓存代理来提高集群 DNS 性能。

可观测性

参数	说明
CCE 节点故障检测	可选插件。勾选后自动安装 CCE节点故障检测 插件，安装后可为集群提供节点故障检测、隔离能力，帮助您及时识别节点问题。

步骤四：插件配置

单击“下一步：插件配置”，配置插件。

基础功能

参数	说明
CCE容器网络插件 (Yangtse CNI)	不支持配置。
CCE 容器存储 (Everest)	不支持配置。集群创建完成后，可前往“插件中心”修改配置。
CoreDNS 域名解析	不支持配置。集群创建完成后，可前往“插件中心”修改配置。
节点本地域名解析加速	不支持配置。集群创建完成后，可前往“插件中心”修改配置。

可观测性

参数	说明
CCE 节点故障检测	不支持配置。集群创建完成后，可前往“插件中心”修改配置。

步骤五：确认配置

参数填写完成后，单击“下一步：确认配置”，显示集群资源清单，确认无误后，单击“提交”。

集群创建预计需要5-10分钟，您可以单击“返回集群管理”进行其他操作或单击“查看集群事件列表”后查看集群详情。

相关操作

- 通过命令行工具连接集群：请参见[通过kubectl连接集群](#)。
- 添加节点：集群创建完成后，若您需要为集群添加节点，请参见[创建节点](#)。

5.2.3 iptables 与 IPVS 如何选择

kube-proxy是Kubernetes集群的关键组件，负责Service和其后端容器Pod之间进行负载均衡转发。

CCE当前支持iptables和IPVS两种服务转发模式，各有优缺点。

特性差异	iptables	IPVS
定位	成熟稳定的kube-proxy代理模式，但性能一般，适用于Service数量较少（小于3000）或客户端会出现大量并发短连接的场景。更多说明请参见 iptables简介 。	高性能的kube-proxy代理模式，适用于集群规模较大或Service数量较多的场景。更多说明请参见 IPVS简介 。
吞吐量	较小	较大
复杂度	$O(n)$ ，其中 n 随集群中服务和后端Pod的数量同步增长	$O(1)$ ，多数情况下IPVS的连接处理效率和集群规模无关
负载均衡算法	随机平等的选择算法	包含多种不同的负载均衡算法，例如轮询、最短期望延迟、最少连接以及各种哈希方法等
ClusterIP连通性	集群内部ClusterIP地址无法ping通	集群内部ClusterIP地址可以正常ping通 说明 由于 社区安全加固 ，v1.27及以上版本的集群中ClusterIP地址无法ping通。
额外限制	当集群中超过3000个Service时，可能会出现网络延迟的情况。	<ul style="list-style-type: none"> • Ingress和Service使用相同ELB实例时，无法在集群内的节点和容器中访问Ingress，因为kube-proxy会在ipvs-0的网桥上挂载LB类型的Service地址，Ingress对接的ELB的流量会被ipvs-0网桥劫持。建议Ingress和Service使用不同ELB实例。

iptables 简介

iptables是一个Linux内核功能，提供了大量的数据包处理和过滤方面的能力。它可以在核心数据包处理管线上用Hook挂接一系列的规则。iptables模式中kube-proxy在NAT pre-routing Hook中实现NAT和负载均衡功能。对于每个Service，kube-proxy都会添加一个iptables规则，这些规则捕获流向Service的ClusterIP和Port的流量，并将这些流量重定向到Service后端的其中之一。默认情况下，iptables模式下的kube-proxy会随机选择一个Service后端。详情请参见[iptables代理模式](#)。

IPVS 简介

IPVS (IP Virtual Server) 是在Netfilter上层构建的，并作为Linux内核的一部分，实现传输层负载均衡。IPVS可以将基于TCP和UDP服务的请求定向到真实服务器，并使真实服务器的服务在单个IP地址上显示为虚拟服务。

IPVS模式下， kube-proxy使用IPVS负载均衡代替了iptables。这种模式同样有效， IPVS的设计就是用来为大量服务进行负载均衡的，它有一套优化过的API，使用优化的查找算法，而不是简单的从列表中查找规则。详情请参见[IPVS代理模式](#)。

5.3 连接集群

5.3.1 通过 kubectl 连接集群

操作场景

本文将以CCE Standard集群为例，介绍如何通过kubectl连接CCE集群。

权限说明

kubectl访问CCE集群是通过集群上生成的配置文件（ kubeconfig ）进行认证， kubeconfig文件内包含用户信息， CCE根据用户信息的权限判断kubectl有权限访问哪些Kubernetes资源。即哪个用户获取的kubeconfig文件， kubeconfig就拥有哪个用户的信息，这样使用kubectl访问时就拥有这个用户的权限。

用户拥有的权限请参见[集群权限（ IAM授权 ）与命名空间权限（ Kubernetes RBAC授权 ）的关系](#)。

使用 kubectl 连接集群

若您需要从客户端计算机连接到Kubernetes集群，可使用Kubernetes命令行客户端 kubectl，您可登录CCE控制台，单击待连接集群名称，在集群总览页面查看访问地址以及kubectl的连接步骤。

CCE支持“内网访问”和“公网访问”两种方式访问集群。

- 内网访问：访问集群的客户端机器需要位于集群所在的同一VPC内。
- 公网访问：访问集群的客户端机器需要具备访问公网的能力，并为集群绑定公网地址。

须知

通过“公网访问”方式访问集群，您需要在概览页中的“连接信息”版块为集群绑定公网地址。绑定公网集群的kube-apiserver将会暴露到互联网，存在被攻击的风险，建议对kube-apiserver所在节点的EIP配置DDoS高防服务。

您需要先下载kubectl以及配置文件，复制到您的客户端机器，完成配置后，即可以访问Kubernetes集群。使用kubectl连接集群的步骤如下：

步骤1 下载kubectl

您需要准备一台可访问公网的客户端计算机，并通过命令行方式安装kubect。如果已经安装kubect，则跳过此步骤，您可执行**kubect version**命令判断是否已安装kubect。

本文以Linux环境为例安装和配置kubect，详情请参考[安装kubect](#)。

1. 登录到您的客户端机器，下载kubect。

```
cd /home
curl -LO https://dl.k8s.io/release/{v1.25.0}/bin/linux/amd64/kubect
```

其中{v1.25.0}为指定的版本号，请根据集群版本进行替换。

2. 安装kubect。

```
chmod +x kubect
mv -f kubect /usr/local/bin
```

步骤2 获取kubect配置文件

在集群总览页中的“连接信息”版块，单击kubect后的“配置”按钮，查看kubect的连接信息，并在弹出页面中选择“内网访问”或“公网访问”，然后下载对应的配置文件。

说明

- kubect配置文件（kubectconfig）用于对接认证集群，请您妥善保存该认证凭据，防止文件泄露后，集群有被攻击的风险。
- IAM用户下载的配置文件所拥有的Kubernetes权限与CCE控制台上IAM用户所拥有的权限一致。
- 如果Linux系统里面配置了KUBECONFIG环境变量，kubect会优先加载KUBECONFIG环境变量，而不是\$home/.kubect/config，使用时请注意。

步骤3 配置kubect

以Linux环境为例配置kubect。

1. 登录到您的客户端机器，复制[步骤2](#)中下载的配置文件（以kubectconfig.yaml为例）到您客户端机器的/home目录下。

2. 配置kubect认证文件。

```
cd /home
mkdir -p $HOME/.kubect
mv -f kubectconfig.yaml $HOME/.kubect/config
```

3. 根据使用场景，切换kubect的访问模式。

– VPC内网接入访问请执行：

```
kubect config use-context internal
```

– 互联网接入访问请执行（集群需绑定公网地址）：

```
kubect config use-context external
```

– 互联网接入访问如需开启双向认证请执行（集群需绑定公网地址）：

```
kubect config use-context externalTLSVerify
```

关于集群双向认证的说明请参见[域名双向认证](#)。

----结束

域名双向认证

CCE当前支持域名双向认证。

- 集群API Server绑定EIP后，使用kubect连接集群时域名双向认证默认不开启，可通过 **kubect config use-context externalTLSVerify** 命令切换到externalTLSVerify这个context开启使用。

- 集群绑定或解绑弹性IP、配置或更新自定义域名时，集群服务端证书将同步签入最新的集群访问地址（包括集群绑定的弹性IP、集群配置的所有自定义域名）。
- 异步同步集群通常耗时约5-10min，同步结果可以在操作记录中查看“同步证书”。
- 对于已绑定EIP的集群，如果在使用双向认证时出现认证不通过的情况（x509: certificate is valid），需要重新绑定EIP并重新下载kubeconfig.yaml。
- 早期未支持域名双向认证时，kubeconfig.yaml中包含"insecure-skip-tls-verify": true字段，如图5-1所示。如果需要使用双向认证，您可以重新下载kubeconfig.yaml文件并配置开启域名双向认证。

图 5-1 未开启域名双向认证

```
"clusters": [{
  "name": "mycluster",
  "cluster": {
    "server": "https://10.100.0.52:5443",
    "insecure-skip-tls-verify": true
  }
}]
```

常见问题

- **Error from server Forbidden**

使用kubectl在创建或查询Kubernetes资源时，显示如下内容：

```
# kubectl get deploy Error from server (Forbidden): deployments.apps is forbidden: User "0c97ac3cb280f4d91fa7c0096739e1f8" cannot list resource "deployments" in API group "apps" in the namespace "default"
```

原因是用户没有操作该Kubernetes资源的权限，请参见[命名空间权限（Kubernetes RBAC授权）](#)为用户授权。

- **The connection to the server localhost:8080 was refused**

使用kubectl在创建或查询Kubernetes资源时，显示如下内容：

```
The connection to the server localhost:8080 was refused - did you specify the right host or port?
```

原因是由于该kubectl客户端未配置集群认证，请参见[步骤3](#)进行配置。

5.3.2 通过 X509 证书连接集群

操作场景

通过控制台获取集群证书，使用该证书可以访问Kubernetes集群。

操作步骤

步骤1 登录CCE控制台，单击集群名称进入集群。

步骤2 查看集群总览页，在右边“连接信息”下证书认证一栏，单击“下载”。

步骤3 在弹出的“证书获取”窗口中，根据系统提示选择证书的过期时间并下载集群X509证书。

须知

- 下载的证书包含client.key、client.crt、ca.crt三个文件，请妥善保管您的证书，不要泄露。
- 集群中容器之间互访不需要证书。

步骤4 使用集群证书调用Kubernetes原生API。

例如使用curl命令调用接口查看Pod信息，如下所示，其中192.168.0.18:5443为集群API Server的内网或公网地址。

```
curl --cacert ./ca.crt --cert ./client.crt --key ./client.key https://192.168.0.18:5443/api/v1/namespaces/default/pods/
```

更多集群接口请参见[Kubernetes API](#)。

----结束

5.3.3 通过自定义域名访问集群

操作场景

主题备用名称（Subject Alternative Name，缩写SAN）允许将多种值（包括IP地址、域名等）与证书关联。SAN通常在TLS握手阶段被用于客户端校验服务端的合法性：服务端证书是否被客户端信任的CA所签发，且证书中的SAN是否与客户端实际访问的IP地址或DNS域名匹配。

当客户端无法直接访问集群内网私有IP地址或者公网弹性IP地址时，您可以将客户端可直接访问的IP地址或者DNS域名通过SAN的方式签入集群服务端证书，以支持客户端开启双向认证，提高安全性。典型场景例如DNAT访问、域名访问等特殊场景。

如果您有特殊的代理访问或跨域访问需求，可以通过自定义SAN实现。域名访问场景的典型使用方式如下：

- 客户端配置Host域名指定DNS域名地址，或者客户端主机配置/etc/hosts，添加域名映射。
- 云上内网使用，云解析服务DNS支持配置集群弹性IP与自定义域名的映射关系。后续更新弹性IP可以继续使用双向认证+自定义域名访问集群，无需重新下载kubecfg.json配置文件。
- 自建DNS服务器，自行添加A记录。

前提条件

已创建一个v1.19及以上版本的集群。

添加自定义 SAN

步骤1 登录CCE控制台。

步骤2 在集群列表中单击集群名称，进入集群总览页。

步骤3 在连接信息的自定义SAN处单击，在弹出的窗口中添加IP地址或域名，然后单击“保存”。

📖 说明

1. 当前操作将会短暂重启kube-apiserver并更新kubeconfig.json文件，请避免在此期间操作集群。
2. 请输入域名或IP，以英文逗号(,)分隔，最多128个。
3. 自定义域名如需绑定弹性公网，请确保已配置公网地址。

----结束

使用 SAN 连接集群

通过kubectl连接集群

步骤1 修改SAN后，需重新下载kubeconfig.json配置文件。

1. 登录CCE控制台，单击集群名称进入集群。
2. 在集群总览页中的“连接信息”版块，单击kubectl后的“配置”按钮，查看kubectl的连接信息，并在弹出页面中下载配置文件。

步骤2 配置kubectl。

1. 登录到您的客户端机器，复制**步骤1.2**中下载的配置文件的(kubeconfig.json)到您客户端机器的/home目录下。
2. 配置kubectl认证文件。

```
cd /home
mkdir -p $HOME/.kube
mv -f kubeconfig.json $HOME/.kube/config
```

3. 切换kubectl的访问模式，使用SAN连接集群。

```
kubectl config use-context customSAN-0
```

其中*customSAN-0*为自定义SAN对应的配置名称。如同时设置了多个SAN，每个SAN对应配置名称中的数字从0开始依次增大，例如*customSAN-0*、*customSAN-1*，以此类推。

----结束

通过X509证书连接集群

步骤1 修改SAN后，需重新下载X509证书。

1. 登录CCE控制台，单击集群名称进入集群。
2. 查看集群总览页，在右边“连接信息”下证书认证一栏，单击“下载”。
3. 在弹出的“证书获取”窗口中，根据系统提示选择证书的过期时间并下载集群X509证书。

步骤2 使用集群证书调用Kubernetes原生API。

例如使用curl命令调用接口查看Pod信息，如下所示，其中*example.com:5443*为自定义SAN。

```
curl --cacert ./ca.crt --cert ./client.crt --key ./client.key https://example.com:5443/api/v1/namespaces/default/pods/
```

更多集群接口请参见[Kubernetes API](#)。

----结束

5.3.4 配置集群 API Server 公网访问

您可以为 Kubernetes 集群的 API Server 绑定弹性公网 IP (EIP)，使集群 API Server 具备公网访问能力。

为 API Server 绑定 EIP

步骤1 登录 CCE 控制台，单击集群名称进入集群。

步骤2 查看集群总览页，在右边“连接信息”下公网地址一栏，单击“绑定”。

步骤3 选择一个已有的弹性公网 IP。如果无可用的 IP，可单击“创建弹性 IP”前往 EIP 控制台进行创建。

说明

- 通过绑定 EIP 实现公网访问，集群存在风险，建议绑定的 EIP 配置 DDoS 高防服务或 [配置 API Server 访问策略](#)。
- 绑定 EIP 将会短暂重启集群 API Server 并更新 kubeconfig 证书，请避免在此期间操作集群。

步骤4 单击“确定”。

----结束

配置 API Server 访问策略

集群的 API Server 绑定 EIP 将会暴露到互联网，存在被攻击的风险，建议修改集群控制节点安全组规则。

步骤1 登录 CCE 控制台，单击集群名称进入集群，在总览页面找到“集群 ID”并复制。

步骤2 登录 VPC 控制台，在左侧导航栏中选择“访问控制 > 安全组”。

步骤3 在筛选栏中，选择筛选条件为“描述”，并粘贴集群 ID 进行筛选。

步骤4 筛选结果中将会包含多个安全组，找到控制节点的安全组（以 [cce 集群名称]-cce-control 开头），单击“配置规则”。

步骤5 修改入方向的 5443 端口规则，单击“修改”。

步骤6 根据需求修改允许访问的源地址。例如，客户端需要访问 API Server 的 IP 为 100.*.*，则可添加 5443 端口入方向规则的源地址为 100.*.*。

说明

除客户端 IP 外，端口还需保留对 VPC 网段、容器网段和托管网格管理面网段放通，以保证集群内部可访问 API Server。

步骤7 修改完成后单击“确认”。

----结束

5.4 管理集群

5.4.1 修改 CCE 集群配置

操作场景

CCE支持对集群配置参数进行管理，通过该功能您可以对核心组件进行深度配置。

操作步骤

- 步骤1** 登录CCE控制台，在左侧导航栏中选择“集群管理”。
- 步骤2** 找到目标集群，查看集群的更多操作，并选择“配置管理”。
- 步骤3** 在侧边栏滑出的“配置管理”窗口中，根据业务需求修改Kubernetes的参数值：

表 5-12 集群服务器配置（kube-apiserver）

名称	参数	详情	取值
容器迁移对节点不可用状态的容忍时间	default-not-ready-toleration-seconds	容器迁移对节点不可用状态的容忍时间，默认对所有的容器生效，用户也可以为指定Pod进行差异化容忍配置，此时将以Pod配置的容忍时长为准，详情请参见 设置容忍策略 。 如果容忍时间配置过小，在网络抖动等短时故障场景下，容器可能会频繁迁移而影响业务；如果容忍时间配置过大，在节点故障时，容器可能长时间无法迁移，导致业务受损。	默认：300s
容器迁移对节点无法访问状态的容忍时间	default-unreachable-toleration-seconds	容器迁移对节点无法访问状态的容忍时间，默认对所有的容器生效，用户也可以为指定Pod进行差异化容忍配置，此时将以Pod配置的容忍时长为准，详情请参见 设置容忍策略 。 如果容忍时间配置过小，在网络抖动等短时故障场景下，容器可能会频繁迁移而影响业务；如果容忍时间配置过大，在节点故障时，容器可能长时间无法迁移，导致业务受损。	默认：300s

名称	参数	详情	取值
修改类API请求最大并发数	max-mutating-requests-inflight	<p>最大mutating并发请求数。当服务器超过此值时，它会拒绝请求。</p> <p>0表示无限制。该参数与集群规模相关，不建议修改。</p>	<p>从v1.21版本开始不再支持手动配置，根据集群规格自动配置如下：</p> <ul style="list-style-type: none"> • 50和200节点：200 • 1000节点：500 • 2000节点：1000
非修改类API请求最大并发数	max-requests-inflight	<p>最大non-mutating并发请求数。当服务器超过此值时，它会拒绝请求。</p> <p>0表示无限制。该参数与集群规模相关，不建议修改。</p>	<p>从v1.21版本开始不再支持手动配置，根据集群规格自动配置如下：</p> <ul style="list-style-type: none"> • 50和200节点：400 • 1000节点：1000 • 2000节点：2000
Nodeport类型服务端口范围	service-node-port-range	<p>NodePort端口范围，修改后需前往安全组页面同步修改节点安全组30000-32767的TCP/UDP端口范围，否则除默认端口外的其他端口将无法被外部访问。</p> <p>端口号小于20106会和CCE组件的健康检查端口冲突，引发集群不可用；端口号高于32767会和net.ipv4.ip_local_port_range范围冲突，影响性能。</p>	<p>默认：30000-32767</p> <p>取值范围： min>20105 max<32768</p>
请求超时时间	request-timeout	<p>kube-apiserver组件的默认请求超时时间，请谨慎修改此参数，确保取值合理性，以避免频繁出现接口超时或其他异常。</p> <p>该参数仅v1.19.16-r30、v1.21.10-r10、v1.23.8-r10、v1.25.3-r10及以上版本集群支持。</p>	<p>默认：1m0s</p> <p>取值范围： min>=1s max<=1h</p>

名称	参数	详情	取值
修改在服务端生效	feature-gates: ServerSideApply	<p>kube-apiserver组件 ServerSideApply特性开关，详情请参见服务器端应用 (Server-Side Apply)。功能启用时，系统会将资源的字段管理信息存储在 metadata.managedFields字段中，以记录历史操作的主体、时间、字段等信息。</p> <p>该参数仅v1.19.16-r30及以上补丁版本、v1.21.10-r10及以上补丁版本、v1.23.8-r10及以上补丁版本、v1.25.3-r10及以上补丁版本集群支持。v1.27及以上版本集群此特性默认开启，不支持关闭。</p>	默认：开启
开启过载防护	support-overload	<p>集群过载控制开关，开启后将根据控制节点的资源压力，动态调整请求并发量，维护控制节点和集群的可靠性。</p> <p>该参数仅v1.23及以上版本集群支持。</p>	<ul style="list-style-type: none"> ● false：不启用过载控制 ● true：启用过载控制
节点限制插件	enable-admission-plugin-node-restriction	<p>节点限制插件限制了节点的 kubelet只能操作当前节点的对象，增强了在高安全要求或多租户场景下的隔离性。</p> <p>v1.23.14-r0、v1.25.9-r0、v1.27.6-r0、v1.28.4-r0及以上版本的集群支持该参数。</p>	默认：开启
Pod节点选择器插件	enable-admission-plugin-pod-node-selector	<p>Pod节点选择器插件允许集群管理员通过命名空间注释设置默认节点选择器，帮助约束Pod可以运行的节点，并简化配置。</p> <p>v1.23.14-r0、v1.25.9-r0、v1.27.6-r0、v1.28.4-r0及以上版本的集群支持该参数。</p>	默认：开启
Pod容忍度限制插件	enable-admission-plugin-pod-toleration-restriction	<p>Pod容忍度限制插件允许通过命名空间设置Pod的容忍度的默认值和限制，为集群管理者提供了对Pod调度的精细控制，以保护关键资源。</p> <p>v1.23.14-r0、v1.25.9-r0、v1.27.6-r0、v1.28.4-r0及以上版本的集群支持该参数。</p>	默认：关闭

名称	参数	详情	取值
API受众	api-audiences	<p>为ServiceAccount令牌定义其受众。Kubernetes 用于服务账户令牌的身份验证组件，会验证API请求中使用的令牌是否指定了合法的受众。</p> <p>配置建议：根据集群服务间通信的需求，精确配置受众列表。此举确保服务账户令牌仅在授权的服务间进行认证使用，提升安全性。</p> <p>说明 不正确的配置可能导致服务间认证通信失败，或令牌的验证过程出现错误。</p> <p>v1.23.16-r0、v1.25.11-r0、v1.27.8-r0、v1.28.6-r0、v1.29.2-r0及以上版本的集群支持该参数。</p>	<p>默认值： "https://kubernetes.default.svc.cluster.local"</p> <p>支持配置多个值，用英文逗号隔开。</p>
服务账户令牌发行者	service-account-issuer	<p>指定发行服务账户令牌的实体标识符。这是在服务账户令牌的负载（Payload）中的 'iss' 字段所标识的值。</p> <p>配置建议：请确保所配置的发行者（Issuer）URL在集群内部可被访问，并且可被集群内部的认证系统所信任。</p> <p>说明 若设置了一个不可信或无法访问的发行者 URL，可能会导致基于服务账户的认证流程失败。</p> <p>v1.23.16-r0、v1.25.11-r0、v1.27.8-r0、v1.28.6-r0、v1.29.2-r0及以上版本的集群支持该参数。</p>	<p>默认值： "https://kubernetes.default.svc.cluster.local"</p> <p>支持配置多个值，用英文逗号隔开。</p>

表 5-13 调度器配置

名称	参数	详情	取值
调度器访问 kube-apiserver的 QPS	kube-api-qps	与kube-apiserver通信的QPS	<ul style="list-style-type: none"> 集群规格为1000节点以下时，默认值100 集群规格为1000节点及以上时，默认值200

名称	参数	详情	取值
调度器访问 kube-apiserver的突发流量上限	kube-api-burst	与kube-apiserver通信的burst	<ul style="list-style-type: none"> 集群规格为1000节点以下时，默认值100 集群规格为1000节点及以上时，默认值200
开启GPU共享	enable-gpu-share	<p>是否开启GPU共享，该参数仅v1.23.7-r10、v1.25.3-r0及以上版本集群支持。</p> <ul style="list-style-type: none"> 关闭GPU共享时，需保证集群中的Pod没有使用共享GPU能力（即Pod不存在cce.io/gpu-decision的annotation）。 开启GPU共享时，需保证集群中已使用GPU资源的Pod均存在cce.io/gpu-decision的annotation。 	默认：开启

表 5-14 集群控制器配置（kube-controller-manager）

名称	参数	详情	取值
Deployment	concurrent-deployment-syncs	Deployment的并发处理数	默认：5
Endpoint	concurrent-endpoint-syncs	Endpoint的并发处理数	默认：5
GC回收	concurrent-gc-syncs	Garbage Collector的并发数	默认：20
Job	concurrent-job-syncs	允许同时同步的作业对象的数量。	默认：5
CronJob	concurrent-cron-job-syncs	允许同时同步的定时任务对象的数量。	默认：5
Namespace	concurrent-namespace-syncs	Namespace的并发处理数	默认：10

名称	参数	详情	取值
ReplicaSet	concurrent-replicaset-syncs	ReplicaSet的并发处理数	默认：5
ResourceQuota	concurrent-resource-quota-syncs	Resource Quota的并发处理数	默认：5
Servicepace	concurrent-service-syncs	Service的并发处理数	默认：10
ServiceAccountToken	concurrent-serviceaccount-token-syncs	ServiceAccount Token的并发处理数	默认：5
TTLAfterFinished	concurrent-ttl-after-finished-syncs	ttl-after-finished的并发处理数	默认：5
RC	concurrent_rc_syncs (v1.19及以下版本集群中使用) concurrent-rc-syncs (v1.21至v1.25.3-r0版本集群中使用)	RC的并发处理数 说明 v1.25.3-r0及以上版本中该参数弃用。	默认：5
HPA并发处理数	concurrent-horizontal-pod-autoscaler-syncs	HPA弹性伸缩并发处理数。	v1.27以下版本集群中默认为1，v1.27及以上版本以下集群中默认为5 取值范围为1-50
Pod水平伸缩同步的周期	horizontal-pod-autoscaler-sync-period	水平Pod扩缩器对Pod进行弹性伸缩的周期。配置越小弹性伸缩器反应越及时，同时CPU负载也越高。 说明 请合理设置该参数，周期配置过长可能导致控制器处理响应慢；周期配置过短则会对集群管理面造成压力，产生过载风险。	默认：15s

名称	参数	详情	取值
Pod水平伸缩容忍度	horizontal-pod-autoscaler-tolerance	<p>该配置影响控制器对伸缩策略相关指标反应的灵敏程度，当配置为0时，指标达到策略阈值时立即触发弹性。</p> <p>配置建议：如业务资源占用随时间的“突刺”特征明显，建议保留一定的容忍度值，避免因业务短时资源占用飆高导致预期之外的弹性行为。</p>	默认：0.1
HPA CPU初始化期间	horizontal-pod-autoscaler-cpu-initialization-period	<p>这一时段定义了纳入HPA计算的CPU使用数据仅来源于已经达到就绪状态并完成了最近一次指标采集的Pods。它的目的是在Pod启动初期过滤掉不稳定的CPU使用数据，进而防止基于瞬时峰值做出错误的扩缩容决策。</p> <p>配置建议：如果您观察到Pods在启动阶段的CPU使用率波动导致HPA做出错误的扩展决策，增大此值可以提供一个CPU使用率稳定化的缓冲期。</p> <p>说明</p> <p>请合理设置该参数，设置值过低可能导致基于CPU峰值做出过度反应的扩容；而设置得过高则可能在实际需要扩容时造成延迟反应。</p> <p>v1.23.16-r0、v1.25.11-r0、v1.27.8-r0、v1.28.6-r0、v1.29.2-r0及以上版本的集群支持该参数。</p>	默认：5分钟

名称	参数	详情	取值
HPA 初始就绪状态延迟	horizontal-pod-autoscaler-initial-readiness-delay	<p>在CPU初始化期之后，此时间段允许HPA以一个较宽松的标准筛选CPU度量数据。也就是说，这段时间内，即使Pods的就绪状态有所变化，HPA也会考虑它们的CPU使用数据进行扩缩容。这有助于在Pod状态频繁变化时，确保CPU使用数据被持续追踪。</p> <p>配置建议：如果Pods在启动后的就绪状态发生波动，并且您需要避免此波动导致HPA的误判，适当增加此值可以使HPA得到更全面的CPU使用数据。</p> <p>说明 请合理设置该参数，值设置过低可能会在Pod刚进入就绪状态时，因CPU数据波动导致不恰当的扩容行为；而设置过高则可能导致在需要快速反应时HPA无法立即做出决策。</p> <p>v1.23.16-r0、v1.25.11-r0、v1.27.8-r0、v1.28.6-r0、v1.29.2-r0及以上版本的集群支持该参数。</p>	默认：30s
控制器访问 kube-apiserver的 QPS	kube-api-qps	与kube-apiserver通信的qps	<ul style="list-style-type: none"> • 集群规格为1000节点以下时，默认值100 • 集群规格为1000节点及以上时，默认值200
控制器访问 kube-apiserver的突发流量上限	kube-api-burst	与kube-apiserver通信的burst	<ul style="list-style-type: none"> • 集群规格为1000节点以下时，默认值100 • 集群规格为1000节点及以上时，默认值200

名称	参数	详情	取值
终止状态pod 触发回收的数量 阈值	terminated- pod-gc- threshold	<p>集群中可保留的终止状态Pod数量，终止状态Pod超出该数量时将会被删除。</p> <p>说明 该参数设置为0时，表示保留所有终止状态的Pod。</p>	<p>默认：1000 取值范围为10-12500 集群版本为v1.21.11-r40、v1.23.8-r0、v1.25.6-r0、v1.27.3-r0及以上时，取值范围调整为0-100000</p>
可用区亚健康 阈值	unhealthy- zone- threshold	<p>当可用区故障节点规模达到指定比例时被认定为不健康，针对不健康的区域，故障节点业务的迁移频率会降级，避免规模故障场景下大规模迁移操作产生更坏的影响。</p> <p>v1.23.14-r0、v1.25.9-r0、v1.27.6-r0、v1.28.4-r0及以上版本的集群支持该参数。</p> <p>说明 比例配置过大可能导致区域在规模故障场景下仍尝试执行大规模迁移动作，导致集群过载等风险。</p>	<p>默认：0.55 取值范围为0-1</p>
节点迁移速率	node- eviction-rate	<p>当某区域健康时，在节点故障的情况下每秒删除 Pods的节点数。该值默认设置为0.1，代表每10 秒钟内至多从一个节点驱逐Pods。</p> <p>v1.23.14-r0、v1.25.9-r0、v1.27.6-r0、v1.28.4-r0及以上版本的集群支持该参数。</p> <p>说明 迁移速率设置过大可能引入集群过载风险，同时每批迁移重调度的pod过多，大量pod无法及时调度，影响整体故障恢复时间。</p>	<p>默认：0.1</p>

名称	参数	详情	取值
次级节点迁移速率	secondary-node-eviction-rate	<p>当某区域不健康时，在节点故障的情况下每秒删除Pods的节点数。该值默认设置为0.01，代表每100秒钟内至多从一个节点驱逐Pods。</p> <p>v1.23.14-r0、v1.25.9-r0、v1.27.6-r0、v1.28.4-r0及以上版本的集群支持该参数。</p> <p>说明 区域亚健康场景迁移速率设置过大无实际意义，且可能引入集群过载风险。</p>	<p>默认：0.01</p> <p>配合node-eviction-rate设置，一般建议设置为node-eviction-rate的十分之一。</p>
大规模集群大小阈值	large-cluster-size-threshold	<p>集群内节点数量大于此参数时，集群被判断为大规模集群。</p> <p>v1.23.14-r0、v1.25.9-r0、v1.27.6-r0、v1.28.4-r0及以上版本的集群支持该参数。</p> <p>说明 被视为大型集群时，kube-controller-manager 会进行特定配置调整。这些配置用来优化大规模集群性能。因此阈值如果过低，规模小的集群用上的大集群的配置，反而降低性能。</p>	<p>默认：50</p> <p>在拥有大量节点的集群中，适当增加此阈值可以帮助提高控制器的性能和响应速度。对于规模较小的集群，保持默认值即可。在调整此参数时，建议先在测试环境中验证其对性能的影响，然后再在生产环境中应用。</p>

表 5-15 网络组件配置（仅 CCE Turbo 集群支持）

名称	参数	详情	取值
集群级别的节点最少绑定容器网卡数	nic-minimum-target	<p>保障节点最少有多少张容器网卡绑定在节点上。</p> <p>参数值需为正整数。例如10，表示节点最少有10张容器网卡绑定在节点上。当超过节点的容器网卡配额时，后台取值为节点的容器网卡配额。</p>	默认：10

名称	参数	详情	取值
集群级别的节点预热容器网卡上限检查值	nic-maximum-target	<p>当节点绑定的容器网卡数超过节点预热容器网卡上限检查值(nic-maximum-target)，不再主动预热容器网卡。</p> <p>当该参数大于等于节点最少绑定容器网卡数(nic-minimum-target)时，则开启预热容器网卡上限值检查；反之，则关闭预热容器网卡上限值检查。</p> <p>参数值需为正整数。例如0，表示关闭预热容器网卡上限值检查。当超过节点的容器网卡配额时，后台取值为节点的容器网卡配额。</p>	默认：0
集群级别的节点动态预热容器网卡数	nic-warm-target	<p>当Pod使用完节点最少绑定容器网卡数(nic-minimum-target)后，会始终额外预热多少张容器网卡，只支持数值配置。</p> <p>当节点动态预热容器网卡数(nic-warm-target) + 节点当前绑定的容器网卡数 > 节点预热容器网卡上限检查值(nic-maximum-target) 时，只会预热nic-maximum-target与节点当前绑定的容器网卡数的差值。</p>	默认：2
集群级别的节点预热容器网卡回收阈值	nic-max-above-warm-target	<p>只有当节点上空闲的容器网卡数 - 节点动态预热容器网卡数(nic-warm-target) 大于此阈值时，才会触发预热容器网卡的解绑回收。只支持数值配置。</p> <ul style="list-style-type: none"> 调大此值会减慢空闲容器网卡的回收，加快Pod的启动速度，但会降低IP地址的利用率，特别是在IP地址紧张的场景，请谨慎调大。 调小此值会加快空闲容器网卡的回收，提高IP地址的利用率，但在瞬时大量Pod激增的场景，部分Pod启动会稍微变慢。 	默认：2
集群级别的节点绑定容器网卡数低水位	prebound-subeni-percentage	<p>节点绑定容器网卡数高水位</p> <p>说明 此参数配置废弃中，请采用其他4个容器网卡动态预热参数。</p>	默认：0:0

表 5-16 网络组件配置（仅 VPC 网络模型的集群支持）

名称	参数	详情	取值
保留原有Pod IP的非伪装网段	nonMasqueradeCIDRs	<p>在VPC网络集群中，集群内的容器如果想要访问集群外，则需要将源容器IP进行SNAT，转换为节点IP（伪装成节点与外部通信）。配置后，节点默认不会将该网段IP进行SNAT，即不进行这种伪装。v1.23.14-r0、v1.25.9-r0、v1.27.6-r0、v1.28.4-r0及以上版本支持该配置。</p> <p>集群中的节点默认不会将目的IP为10.0.0.0/8,172.16.0.0/12,192.168.0.0/16三个网段的报文进行SNAT，因为这三个网段CCE默认为私有网段，可以借由上层VPC直接将报文送达（即将这三个网段视为集群内的网络，默认三层可达）。</p>	<p>默认： 10.0.0.0/8,172.16.0.0/12,192.168.0.0/16</p> <p>说明 如果需要保证节点能正常访问跨节点的Pod，必须添加节点的子网网段。 同理，如果同VPC下的其他ECS节点需要能正常访问Pod IP，必须添加ECS所在子网网段。</p>

表 5-17 扩展控制器配置（仅 v1.21 及以上版本集群支持）

名称	参数	详情	取值
启用资源配额管理	enable-resource-quota	<p>创建Namespace时是否自动创建ResourceQuota对象。通过配额管理功能，用户可以对命名空间或相关维度下的各类负载数量以及资源上限进行控制。</p> <ul style="list-style-type: none"> ● 关闭：不自动创建ResourceQuota对象。 ● 开启：自动创建ResourceQuota对象。ResourceQuota的默认取值请参见设置资源配额及限制。 <p>说明 在高并发场景下（如批量创建Pod），配额管理机制可能导致部分请求因冲突而失败，除非必要不建议启用该功能；如启用，请确保请求客户端具备重试机制。</p>	默认：关闭

步骤4 单击“确定”，完成配置操作。

----结束

参考链接

- [kube-apiserver](#)
- [kube-controller-manager](#)
- [kube-scheduler](#)

5.4.2 开启集群过载控制

操作场景

过载控制开启后，将根据控制节点的资源压力，动态调整系统外LIST请求的并发限制，维护控制节点和集群的可靠性。

约束与限制

集群版本需为v1.23及以上。

开启集群过载控制

方式一：创建集群时开启

创建v1.23及以上集群时，可在创建集群过程中，开启过载控制选项。

方式二：已有集群中开启

步骤1 登录CCE控制台，进入一个已有的集群（集群版本为v1.23及以上）。

步骤2 在“总览”页面，查看控制节点信息，如集群未开启过载控制，此处将会出现相应提示。如需开启过载控制，您可单击“立即开启”。

----结束

集群过载监控

方式一：CCE界面

步骤1 登录CCE控制台，进入一个已有的集群（集群版本为v1.23及以上）。

步骤2 在“总览”页面，查看控制节点信息，将会显示“过载等级”指标。

过载等级如下：

- 熔断：拒绝所有外部流量
- 重度过载：拒绝75%外部流量
- 中度过载：拒绝50%外部流量
- 轻度过载：拒绝25%外部流量
- 正常：不拒绝外部流量

----结束

方式二：应用运维管理界面

您可登录应用运维管理控制台，创建一个仪表盘，并在仪表盘中添加名为vein_overload_level的监控指标。

监控指标对应的含义如下：

- 0: 熔断, 拒绝所有外部流量
- 1: 重度过载, 拒绝75%外部流量
- 2: 中度过载, 拒绝50%外部流量
- 3: 轻度过载, 拒绝25%外部流量
- 4: 正常, 不拒绝外部流量

此处以应用运维管理的操作步骤为例, 供您参考。

步骤1 登录应用运维管理控制台, 在左侧导航栏中选择“仪表盘”, 单击“创建仪表盘”。

步骤2 仪表盘创建完成后, 添加指标图表。

- 图表标题: 集群过载指标
- 添加方式: 全量指标
- 指标名称: vein_overload_level
- 范围: 可不选

步骤3 以上参数填写完成后, 单击右上角“保存”, 完成指标图表创建。

步骤4 单击右上角  按钮, 保存仪表盘设计。

----结束

集群过载告警

此处以应用运维管理的操作步骤为例, 供您参考。

步骤1 登录应用运维管理控制台, 在左侧导航栏中选择“告警管理 > 告警规则”, 单击“创建告警规则”。

步骤2 填写以下参数:

- 规则名称: 集群过载告警
- 企业项目: default
- 规则类型: 指标告警规则
- 配置方式: 按全量指标
- 告警条件: 选择vein_overload_level, 范围可选择对应集群或者选择全部。
 - 当指标值小于等于1时, 表示集群重度过载, 推荐设置紧急告警。
 - 当指标值小于等于2时, 表示集群中度过载, 推荐设置重要告警。
 - 当指标值小于等于3时, 表示集群轻度过载, 推荐设置次要告警。

其余参数可按需求填写。

步骤3 单击“立即创建”。

----结束

关闭集群过载控制

步骤1 登录CCE控制台, 进入一个已有的集群(集群版本为v1.23及以上)。

步骤2 在左侧导航栏中选择“配置中心”。

步骤3 在“集群访问配置”中，将“开启过载防护（support-overload）”设置为关闭状态。

步骤4 单击“确定”保存修改。

----结束

5.4.3 变更集群规格

操作场景

当前集群管理规模可支持管理的用户节点个数不能满足用户诉求，可通过“变更集群规格”功能来扩大使用的用户节点个数。

约束限制

- 单控制节点的集群不允许变更到1000节点及以上。
- 变更集群规格不支持修改控制节点数量。
- 变更集群规格目前只支持扩容到更大规格，不支持降低集群规格。
- 规格变更期间，控制节点存在开关机动作，集群将无法正常使用，规格变更期间请勿进行业务资源创建更新操作。

操作步骤

步骤1 登录CCE控制台，在左侧导航栏中选择“集群管理”。

步骤2 找到需要变更规格的集群，查看集群的更多操作，并选择“规格变更”。

步骤3 在弹出的页面中，根据实际需求选择新的“集群规模”。

步骤4 单击“下一步”进行规格确认，并单击“确定”。

您可以在控制台右上角单击“操作记录”查看集群变更记录。状态从“执行中”变为“成功”，表示集群规格变更成功。

说明

当集群规格变更为1000节点及以上时，为了保证集群性能，集群部分参数值会根据集群的规格进行自动调整，详情请参见[修改CCE集群配置](#)。

----结束

5.4.4 更改集群节点的默认安全组

操作场景

集群在创建时可指定自定义节点安全组，方便统一管理节点的网络安全策略。对于已创建的集群，支持修改集群默认的安全组。

约束与限制

- 一个安全组关联的实例数量建议不超过1000个，否则可能引起安全组性能下降。
- 请谨慎修改集群Master节点的安全组规则。

操作步骤

- 步骤1** 登录CCE控制台，在左侧导航栏中选择“集群管理”。
- 步骤2** 单击集群名称，查看总览页面。
- 步骤3** 在“网络信息”中单击“节点默认安全组”后的按钮。
- 步骤4** 选择一个已有的安全组，并确认安全组规则满足集群要求后，单击“确定”。

须知

- 请确认选择的安全组设置了正确的端口规则，否则将无法成功创建节点。安全组需要满足的端口规则根据集群类别存在差异。
- 新安全组只对新创建或纳管的节点生效，存量节点需要手动修改节点安全组规则，即使对存量节点进行重置，也仍会使用原安全组。

----结束

5.4.5 删除集群

注意事项

- 删除集群会删除集群下工作负载与服务，相关业务将无法恢复。在执行操作前，请确保相关数据已完成备份或者迁移。
- 如果在删除集群时选择同步删除节点，将会同步删除节点挂载的系统盘和数据盘，请提前做好数据备份。
- 在集群非运行状态（例如不可用状态）时删除集群，会残留存储、网络等关联资源，请妥善处理。

删除按需计费的集群

须知

处于休眠状态的集群无法直接删除，请将集群唤醒后重试。

- 步骤1** 登录CCE控制台，在左侧导航栏中选择“集群管理”。
- 步骤2** 找到需要删除的集群，查看集群的更多操作，并单击“删除集群”。
- 步骤3** 在弹出的“删除集群”窗口中，根据系统提示，勾选删除集群时需要释放的资源。
 - 删除集群节点，可支持以下操作选项：
 - 保留：保留服务器、系统盘和数据盘数据。
 - 删除：删除服务器。
 - 重置：保留并重置服务器，系统盘和数据盘数据不保留。
 - 删除集群下工作负载挂载的云存储。

📖 说明

选择删除集群中存储卷绑定的底层云存储资源时，存在如下约束：

- 底层存储依据存储卷指定的回收策略进行删除。例如，存储卷指定回收策略为Retain，则在删除集群后底层存储会保留。
- 对象存储桶下存在大量文件（超过1000）时，请先手动清理桶内文件后再执行集群删除操作。

- 删除集群下负载均衡ELB等网络资源（仅删除自动创建的ELB资源）。

步骤4 请输入“DELETE”，单击“是”，开始执行删除集群操作。

删除集群需要花费1~3分钟，请耐心等待。

----结束

5.4.6 休眠/唤醒集群

操作场景

当按需计费的集群暂时不需要使用时，您可以将其设置为休眠状态，有助于节省成本并减少资源浪费。

集群休眠后，将无法在此集群上创建和管理工作负载等资源。

注意事项

- 集群唤醒过程中，可能会由于资源不足导致Master节点启动失败，从而导致集群唤醒失败，请过一段时间再次唤醒。
- 集群唤醒后，需要3~5分钟进行数据初始化。建议您等待集群稳定运行后再进行业务下发。

集群休眠

步骤1 登录CCE控制台，在左侧导航栏中选择“集群管理”。

步骤2 找到需要休眠的集群，查看集群的更多操作，并单击“休眠集群”。

步骤3 在弹出的集群休眠提示框中，查看风险提示，单击“是”，等待集群完成休眠。

----结束

集群唤醒

步骤1 登录CCE控制台，在左侧导航栏中选择“集群管理”。

步骤2 单击待唤醒集群栏的“唤醒集群”。

步骤3 当集群状态由“唤醒中”变为“运行中”时，即完成唤醒操作，唤醒集群预计需要3-5分钟。

----结束

5.5 升级集群

5.5.1 升级集群的流程和方法

云容器引擎（CCE）严格遵循社区一致性认证，每年发布3个Kubernetes版本，每个版本发布后提供至少24个月的维护周期，CCE保证维护周期内的Kubernetes版本的稳定运行。

为了保障您的服务权益，请您务必在维护周期结束之前升级您的Kubernetes集群，您可在集群列表页面确认集群的Kubernetes版本，以及当前是否有新的版本可供升级。主动升级集群有以下好处：

- 降低安全和稳定性风险：Kubernetes版本迭代过程中，会不断修复发现的安全及稳定性漏洞，长久使用EOS版本集群会给业务带来安全和稳定性风险。
- 支持新功能和操作系统：Kubernetes版本的迭代过程中，会不断带来新的功能、优化。您可通过[CCE集群版本发布说明](#)查看最新版本的特性说明。
- 避免大跨度兼容风险：Kubernetes版本的迭代过程中，会不断带来API变更与功能废弃。长久未升级的集群，在需要升级时需要更大的运维保障投入。周期性的跟随升级能有效缓解版本差异累积导致的兼容性风险。建议用户每季度升级一次补丁版本，每年升级一次大版本至当前支持的最新版本。
- 更加有效的技术支持：对于EOS的Kubernetes版本集群，CCE不再提供安全补丁和问题修复，同样无法保证EOS版本集群的技术支持质量。

集群升级路径

CCE 集群基于社区Kubernetes版本迭代演进，版本号由社区Kubernetes版本和CCE补丁版本两部分构成，因此提供两类集群升级路径。

- Kubernetes版本升级：

Kubernetes版本号	支持升级到的Kubernetes版本号
v1.13及以下	不支持
v1.15	v1.19
v1.17	v1.19
v1.19	v1.21、v1.23
v1.21	v1.23、v1.25
v1.23	v1.25、v1.27、v1.28
v1.25	v1.27、v1.28
v1.27	v1.28

说明

- 已停止维护的版本无法一步直接升级到最新版本，需要进行连续多次升级，例如v1.15 -> v1.19 -> v1.23 -> v1.27。
- 补丁版本需要升级至最新补丁后方可进行Kubernetes版本升级，控制台将根据当前集群版本自动为您生成最佳升级路径。
- 补丁版本升级

1.19及以上版本的CCE集群采取了补丁版本管理策略，旨在不进行大版本升级的情况下，为在维集群提供新的特性、Bugfix和漏洞修复。

新的补丁版本发布以后您可在任意补丁版本一次直升到最新补丁版本，补丁版本发布记录请参见[补丁版本发布记录](#)。

集群升级流程

集群升级流程包括升级前检查、备份、升级和升级后验证几个步骤，下面介绍集群升级过程中的相关流程。

图 5-2 集群升级流程

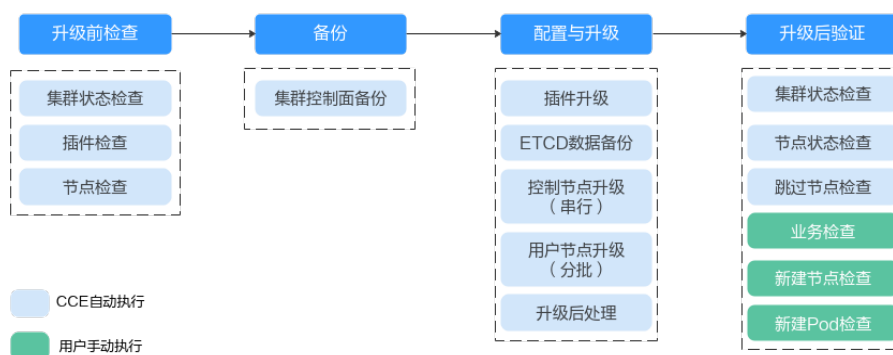

在确定集群的目标版本后，请您仔细阅读升级[注意事项](#)，避免升级时出现功能不兼容的问题。

1. 升级前检查

升级集群前，CCE会对您的集群进行必要的检查，包括集群状态、插件状态、节点状态、工作负载兼容性等多方面进行检查，确保集群满足升级的条件，检查项目请参考[升级前检查项](#)。如果出现检查异常项，请参考控制台中的提示进行修复。

2. 备份

通过硬盘快照的方式帮您备份集群控制节点，以保存CCE组件镜像、组件配置、Etcd数据等关键数据。建议您在升级前进行备份。如果在升级过程中出现不可预期的情况，可以基于备份为您快速恢复集群。

备份方式	备份对象	备份方式	备份时间	回滚时间	说明
etcd数据备份	etcd数据	升级流程中自动备份	1-5min	2h	必选备份，升级过程中自动进行，用户无需关注
CBR整机备份	Master节点磁盘，包括组件镜像、配置、日志以及etcd数据	通过页面一键备份（手动触发）	20min-2h（受当前区域云备份任务排队情况影响）	20min	该功能逐步由EVS快照备份替代

3. 配置与升级

执行升级前，需要对升级参数进行配置，我们已为您提供了默认配置，您也可以根据需要进行配置，升级参数配置完成后，将进入正式升级流程，对插件、控制节点、用户节点依次进行升级。

- **插件升级配置：**此处列出了您的集群中已安装的插件。在集群升级过程中系统会自动升级已选择的插件，以兼容升级后的集群版本，您可以单击插件右侧的“配置”重新定义插件参数。

说明

插件右侧如有  标记，表示当前插件不能同时兼容集群升级起始和目标版本，在集群版本升级完成后将为您升级该插件，该插件在集群升级过程中可能无法正常使用。

- **节点升级配置**

- **每批最大升级节点数：**您可以设置每批升级的最大节点数量。

升级时节点池之间会依次进行升级。节点池内的节点分批升级，第一批升级1个节点，第二批升级2个节点，后续每批升级节点数以2的幂数增加，直到达到您设置的每批最大升级节点数，并会持续作用在下一个节点池中。默认每批最大升级节点数为20，最高可配置为60。

- **节点优先级配置：**您可以自行定义节点升级的优先级顺序。如不设置该优先级，系统将根据默认策略生成优先级顺序执行升级。
 - 添加节点池优先级：自定义节点池升级的优先级顺序。如不设置，默认策略为节点数量少的节点池优先升级。
 - 添加节点优先级：自定义节点池内节点升级的优先级顺序。如不设置，默认策略为负载较轻(根据节点Pod数量、节点资源请求率、节点PV数量等维度计算负载情况)的节点优先升级。

4. 升级后验证

升级完成后，会自动为集群执行集群状态检查、节点状态检查等，您需要手动进行业务验证、新建节点验证、新建Pod验证等，确保升级后集群功能正常。详情请参见[升级后验证](#)。

升级方式

表 5-18 升级方式介绍

升级方式	介绍	升级范围	优点	约束
原地升级	节点上升级Kubernetes组件、网络组件和CCE管理组件，升级过程中业务Pod和网络均不受影响。 升级过程中，节点分批进行升级，存量节点将不可调度，升级完成的批次支持调度新业务。	<ul style="list-style-type: none"> • 节点操作系统不升级 • 插件在目标版本集群不兼容时自动升级 • K8s组件自动升级 	可一键式升级，用户无需迁移业务，可以基本上保证业务不断。	原地升级仅在v1.15及以上版本集群支持。

5.5.2 升级前须知

升级前，您可以在CCE控制台确认您的集群是否可以升级操作。确认方法请参见[升级集群的流程和方法](#)。

注意事项

升级集群前，您需要知晓以下事项：

- **请务必慎重并选择合适的时间段进行升级，以减少升级对您的业务带来的影响。**
- 集群升级前，请参考[Kubernetes版本发布说明](#)了解每个集群版本发布的特性以及差异，否则可能因为应用不兼容新集群版本而导致升级后异常。例如，您需要检查集群中是否使用了目标版本废弃的API，否则可能导致升级后调用接口失败，详情请参见[废弃API说明](#)。

集群升级时，以下几点注意事项可能会对您的业务存在影响，请您关注：

- 集群升级过程中，不建议对集群进行任何操作。尤其是，**请勿关机、重启或删除节点**，否则会导致升级失败。
- 集群升级前，**请确认集群中未执行高危操作**，否则可能导致集群升级失败或升级后配置丢失。例如，常见的高危操作有本地修改集群节点的配置、通过ELB控制台修改CCE管理的监听器配置等。建议您通过CCE控制台修改相关配置，以便在升级时自动继承。
- 集群升级过程中，已运行工作负载业务不会中断，但API Server访问会短暂中断，如果业务需要访问API Server可能会受到影响。
- 集群升级过程中默认不限制应用调度。但下列旧版本集群升级过程中，仍然会给节点打上“node.kubernetes.io/upgrade”（效果为“NoSchedule”）的污点，并在集群升级完成后移除该污点。
 - 所有v1.15集群
 - 所有v1.17集群
 - 补丁版本小于等于v1.19.16-r4的1.19集群
 - 补丁版本小于等于v1.21.7-r0的1.21集群
 - 补丁版本小于等于v1.23.5-r0的1.23集群

约束与限制

- 集群升级出现异常时，集群可通过备份数据进行回滚。若您在升级成功之后对集群进行了其它操作（例如变更集群规格），将无法再通过备份数据回滚。
- 容器隧道网络集群升级至1.19.16-r4、1.21.7-r0、1.23.5-r0、1.25.1-r0及之后的版本时，会移除匹配目的地址是容器网段且源地址非容器网段的SNAT规则；如果您之前通过配置VPC路由实现集群外直接访问所有的Pod IP，升级后只支持直接访问对应节点上的Pod IP。
- 更多版本升级约束请查看[版本差异说明](#)。

版本差异说明

版本升级路径	版本差异	建议自检措施
v1.23/ v1.25 升级至 v1.27	容器运行时Docker不再被推荐使用，建议您使用Containerd进行替换，详情请参见 容器引擎说明 。	已纳入升级前检查。
v1.23升级至 v1.25	在Kubernetes v1.25版本中，PodSecurityPolicy已被移除，并提供Pod安全性准入控制器（ Pod Security Admission配置 ）作为PodSecurityPolicy的替代。	<ul style="list-style-type: none"> 如果您需要将PodSecurityPolicy的相关能力迁移到Pod Security Admission中，需要参照以下步骤进行： <ol style="list-style-type: none"> 确认集群为CCE v1.23的最新版本。 迁移PodSecurityPolicy的相关能力迁移到Pod Security Admission，请参见Pod Security Admission配置。 确认迁移后功能正常，再升级为CCE v1.25版本。 如果您不再使用PodSecurityPolicy能力，则可以在删除集群中的PodSecurityPolicy后，直接升级为CCE v1.25版本。
v1.21/ v1.19 升级至 v1.23	社区较老版本的Nginx Ingress Controller来说（社区版本v0.49及以下，对应CCE插件版本v1.x.x），在创建Ingress时没有指定Ingress类别为nginx，即annotations中未添加kubernetes.io/ingress.class: nginx的情况，也可以被Nginx Ingress Controller纳管。但对于较新版本的Nginx Ingress Controller来说（社区版本v1.0.0及以上，对应CCE插件版本2.x.x），如果在创建Ingress时没有显示指定Ingress类别为nginx，该资源将被Nginx Ingress Controller忽略，Ingress规则失效，导致服务中断。	已纳入升级前检查，也可参照 nginx-ingress插件升级检查 进行自检。

版本升级路径	版本差异	建议自检措施
v1.19升级至v1.21	Kubernetes v1.21集群版本修复了exec probe timeouts不生效的BUG，在此修复之前，exec 探测器不考虑 timeoutSeconds 字段。相反，探测将无限期运行，甚至超过其配置的截止日期，直到返回结果。若用户未配置，默认值为1秒。升级后此字段生效，如果探测时间超过1秒，可能会导致应用健康检查失败并频繁重启。	升级前检查您使用了exec probe的应用的probe timeouts是否合理。
	CCE的v1.19及以上版本的kube-apiserver要求客户侧webhook server的证书必须配置Subject Alternative Names (SAN)字段。否则升级后kube-apiserver调用webhook server失败，容器无法正常启动。 根因：Go语言v1.15版本废弃了X.509 CommonName ，CCE的v1.19版本的kube-apiserver编译的版本为v1.15，若客户的webhook证书没有Subject Alternative Names (SAN)，kube-apiserver不再默认将X509证书的CommonName字段作为hostname处理，最终导致认证失败。	升级前检查您自建webhook server的证书是否配置了SAN字段。 <ul style="list-style-type: none"> 若无自建webhook server则不涉及。 若未配置，建议您配置使用SAN字段指定证书支持的IP及域名。

表 5-19 1.15 版本升级前后 QoSClass 变化

init容器（根据spec.initContainers计算）	业务容器（根据spec.containers计算）	Pod（根据spec.containers和spec.initContainers计算）	是否受影响
Guaranteed	Besteffort	Burstable	是
Guaranteed	Burstable	Burstable	否
Guaranteed	Guaranteed	Guaranteed	否
Besteffort	Besteffort	Besteffort	否
Besteffort	Burstable	Burstable	否
Besteffort	Guaranteed	Burstable	是
Burstable	Besteffort	Burstable	是

init容器（根据spec.initContainers计算）	业务容器（根据spec.containers计算）	Pod（根据spec.containers和spec.initContainers计算）	是否受影响
Burstable	Burstable	Burstable	否
Burstable	Guaranteed	Burstable	是

废弃 API 说明

随着Kubernetes API的演化，API会周期性地被重组或升级，部分API会被弃用并被最终删除。以下为各Kubernetes社区版本中被废弃的API，更多已废弃的API说明请参见[已弃用 API 的迁移指南](#)。

- [Kubernetes社区v1.29版本中废弃的API](#)
- Kubernetes社区v1.28版本中无废弃的API
- [Kubernetes社区v1.27版本中废弃的API](#)
- [Kubernetes社区v1.25版本中废弃的API](#)
- [Kubernetes社区v1.22版本中废弃的API](#)
- [Kubernetes社区v1.16版本中废弃的API](#)

说明

当某API被废弃时，已经创建的资源对象不受影响，但新建或编辑该资源时将出现API版本被拦截的情况。

表 5-20 Kubernetes 社区 v1.29 版本中废弃的 API

资源名称	废弃API版本	替代API版本	变更说明
FlowSchema 和 PriorityLevelConfiguration	flowcontrol.apiserver.k8s.io/v1beta2	flowcontrol.apiserver.k8s.io/v1 (该API从社区v1.29版本开始可用) flowcontrol.apiserver.k8s.io/v1beta3 (该API从社区v1.26版本开始可用)	<ul style="list-style-type: none"> • flowcontrol.apiserver.k8s.io/v1中的显著变化: PriorityLevelConfiguration的spec.limited.assuredConcurrencyShares字段已被重命名为spec.limited.nominalConcurrencyShares, 仅在未指定时默认为30, 并且显式值0不会更改为 30。 • flowcontrol.apiserver.k8s.io/v1beta3中需要额外注意的变更: PriorityLevelConfiguration的spec.limited.assuredConcurrencyShares字段已被更名为spec.limited.nominalConcurrencyShares。

表 5-21 Kubernetes 社区 v1.27 版本中废弃的 API

资源名称	废弃API版本	替代API版本	变更说明
CSIStorageCapacity	storage.k8s.io/v1beta1	storage.k8s.io/v1 (该API从社区v1.24版本开始可用)	-
FlowSchema 和 PriorityLevelConfiguration	flowcontrol.apiserver.k8s.io/v1beta1	flowcontrol.apiserver.k8s.io/v1beta3 (该API从社区v1.26版本开始可用)	-
HorizontalPodAutoscaler	autoscaling/v2beta2	autoscaling/v2 (该API从社区v1.23版本开始可用)	-

表 5-22 Kubernetes 社区 v1.25 版本中废弃的 API

资源名称	废弃API版本	替代API版本	变更说明
CronJob	batch/ v1beta1	batch/v1 (该API从社区 v1.21版本开始 可用)	-
EndpointSlice	discovery.k8s.i o/v1beta1	discovery.k8s.i o/v1 (该API从社区 v1.21版本开始 可用)	此次更新需注意以下变更： <ul style="list-style-type: none">• 每个Endpoint中，topology["kubernetes.io/hostname"]字段已被弃用，请使用nodeName字段代替。• 每个Endpoint中，topology["kubernetes.io/zone"]字段已被弃用，请使用zone字段代替。• topology字段被替换为deprecatedTopology，并且在 v1 版本中不可写入。

资源名称	废弃API版本	替代API版本	变更说明
Event	events.k8s.io/v1beta1	events.k8s.io/v1 (该API从社区v1.19版本开始可用)	<p>此次更新需注意以下变更：</p> <ul style="list-style-type: none"> • type 字段只能设置为 Normal 和 Warning 之一。 • involvedObject 字段被更名为 regarding。 • action、reason、reportingController 和 reportingInstance 字段在创建新的 events.k8s.io/v1 版本 Event 时都是必需的字段。 • 使用 eventTime 而不是已被弃用的 firstTimestamp 字段（该字段已被更名为 deprecatedFirstTimestamp，且不允许出现在新的 events.k8s.io/v1 Event 对象中）。 • 使用 series.lastObservedTime 而不是已被弃用的 lastTimestamp 字段（该字段已被更名为 deprecatedLastTimestamp，且不允许出现在新的 events.k8s.io/v1 Event 对象中）。 • 使用 series.count 而不是已被弃用的 count 字段（该字段已被更名为 deprecatedCount，且不允许出现在新的 events.k8s.io/v1 Event 对象中）。 • 使用 reportingController 而不是已被弃用的 source.component 字段（该字段已被更名为 deprecatedSource.component，且不允许出现在新的 events.k8s.io/v1 Event 对象中）。 • 使用 reportingInstance 而不是已被弃用的 source.host 字段（该字段已被更名为 deprecatedSource.host，且不允许出现在新的

资源名称	废弃API版本	替代API版本	变更说明
			events.k8s.io/v1 Event 对象中)。
HorizontalPod Autoscaler	autoscaling/v2beta1	autoscaling/v2 (该API从社区v1.23版本开始可用)	-
PodDisruption Budget	policy/v1beta1	policy/v1 (该API从社区v1.21版本开始可用)	在 policy/v1 版本的 PodDisruptionBudget 中将 spec.selector 设置为空 ({}) 时会选择名字空间中的所有 Pod (在 policy/v1beta1 版本中, 空的 spec.selector 不会选择任何 Pod)。如果 spec.selector 未设置, 则在两个 API 版本下都不会选择任何 Pod。
PodSecurityPolicy	policy/v1beta1	-	从社区v1.25版本开始, PodSecurityPolicy资源不再提供 policy/v1beta1 版本的API, 并且PodSecurityPolicy准入控制器也会被删除。 请使用 Pod Security Admission 配置替代。
RuntimeClass	node.k8s.io/v1beta1	node.k8s.io/v1 (该API从社区v1.20版本开始可用)	-

表 5-23 Kubernetes 社区 v1.22 版本中废弃的 API

资源名称	废弃API版本	替代API版本	变更说明
MutatingWebhookConfiguration ValidatingWebhookConfiguration	admissionregistration.k8s.io/v1beta1	admissionregistration.k8s.io/v1 (该API从社区v1.16版本开始可用)	<ul style="list-style-type: none"> • webhooks[*].failurePolicy 在 v1 版本中默认值从 Ignore 改为 Fail。 • webhooks[*].matchPolicy 在 v1 版本中默认值从 Exact 改为 Equivalent。 • webhooks[*].timeoutSeconds 在 v1 版本中默认值从 30s 改为 10s。 • webhooks[*].sideEffects 的默认值被删除，并且该字段变为必须指定；在 v1 版本中可选的值只能是 None 和 NoneOnDryRun 之一。 • webhooks[*].admissionReviewVersions 的默认值被删除，在 v1 版本中此字段变为必须指定（AdmissionReview 的被支持版本包括 v1 和 v1beta1）。 • webhooks[*].name 必须在通过 admissionregistration.k8s.io/v1 创建的对象列表中唯一。

资源名称	废弃API版本	替代API版本	变更说明
CustomResourceDefinition	apiextensions.k8s.io/v1beta1	apiextensions/v1 (该API从社区v1.16版本开始可用)	<ul style="list-style-type: none"> • spec.scope 的默认值不再是 Namespaced，该字段必须显式指定。 • spec.version 在 v1 版本中被删除，应改用 spec.versions。 • spec.validation 在 v1 版本中被删除，应改用 spec.versions[*].schema。 • spec.subresources 在 v1 版本中被删除，应改用 spec.versions[*].subresources。 • spec.additionalPrinterColumns 在 v1 版本中被删除，应改用 spec.versions[*].additionalPrinterColumns。 • spec.conversion.webhookClientConfig 在 v1 版本中被移动到 spec.conversion.webhook.clientConfig 中。 • spec.conversion.conversionReviewVersions 在 v1 版本中被移动到 spec.conversion.webhook.conversionReviewVersions。 • spec.versions[*].schema.openAPIV3Schema 在创建 v1 版本的 CustomResourceDefinition 对象时变成必需字段，并且其取值必须是一个结构化的 Schema。 • spec.preserveUnknownFields: true 在创建 v1 版本的 CustomResourceDefinition 对象时不允许指定；该配置必须在 Schema 定义中使用 x-kubernetes-preserve-unknown-fields: true 来设置。 • 在 v1 版本中，additionalPrinterColumns 的条目中的 JSONPath 字段

资源名称	废弃API版本	替代API版本	变更说明
			被更名为 jsonPath (补丁 #66531)。
APIService	apiregistration/v1beta1	apiregistration.k8s.io/v1 (该API从社区v1.10版本开始可用)	-
TokenReview	authentication.k8s.io/v1beta1	authentication.k8s.io/v1 (该API从社区v1.6版本开始可用)	-
LocalSubjectAccessReview SelfSubjectAccessReview SubjectAccessReview SelfSubjectRulesReview	authorization.k8s.io/v1beta1	authorization.k8s.io/v1 (该API从社区v1.16版本开始可用)	spec.group 在 v1 版本中被更名为 spec.groups (补丁 #32709)

资源名称	废弃API版本	替代API版本	变更说明
CertificateSigningRequest	certificates.k8s.io/v1beta1	certificates.k8s.io/v1 (该API从社区v1.19版本开始可用)	<p>certificates.k8s.io/v1 中需要额外注意的变更:</p> <ul style="list-style-type: none"> 对于请求证书的 API 客户端而言: <ul style="list-style-type: none"> spec.signerName 现在变成必需字段 (参阅 已知的 Kubernetes 签署者)，并且通过 certificates.k8s.io/v1 API 不可以创建签署者为 kubernetes.io/legacy-unknown 的请求。 spec.usages 现在变成必需字段，其中不可以包含重复的字符串值，并且只能包含已知的用法字符串。 对于要批准或者签署证书的 API 客户端而言: <ul style="list-style-type: none"> status.conditions 中不可以包含重复的类型。 status.conditions[*].status 字段现在变为必需字段。 status.certificate 必须是 PEM 编码的，而且其中只能包含 CERTIFICATE 数据块。
Lease	coordination.k8s.io/v1beta1	coordination.k8s.io/v1 (该API从社区v1.14版本开始可用)	-

资源名称	废弃API版本	替代API版本	变更说明
Ingress	networking.k8s.io/v1beta1 extensions/v1beta1	networking.k8s.io/v1 (该API从社区v1.19版本开始可用)	<ul style="list-style-type: none"> • spec.backend 字段被更名为 spec.defaultBackend。 • 后端的 serviceName 字段被更名为 service.name。 • 数值表示的后端 servicePort 字段被更名为 service.port.number。 • 字符串表示的后端 servicePort 字段被更名为 service.port.name。 • 对所有要指定的路径，pathType 都成为必需字段。可选项为 Prefix、Exact 和 ImplementationSpecific。要匹配 v1beta1 版本中未定义路径类型时的行为，可使用 ImplementationSpecific。
IngressClass	networking.k8s.io/v1beta1	networking.k8s.io/v1 (该API从社区v1.19版本开始可用)	-
ClusterRole ClusterRoleBinding Role RoleBinding	rbac.authorization.k8s.io/v1beta1	rbac.authorization.k8s.io/v1 (该API从社区v1.8版本开始可用)	-
PriorityClass	scheduling.k8s.io/v1beta1	scheduling.k8s.io/v1 (该API从社区v1.14版本开始可用)	-

资源名称	废弃API版本	替代API版本	变更说明
CSIDriver CSINode StorageClass VolumeAttachment	storage.k8s.io/v1beta1	storage.k8s.io/v1	<ul style="list-style-type: none"> CSIDriver从社区v1.19版本开始在storage.k8s.io/v1中提供。 CSINode从社区v1.17版本开始在storage.k8s.io/v1中提供。 StorageClass从社区v1.6版本开始在storage.k8s.io/v1中提供。 VolumeAttachment从社区v1.13版本开始在storage.k8s.io/v1中提供。

表 5-24 Kubernetes 社区 v1.16 版本中废弃的 API

资源名称	废弃API版本	替代API版本	变更说明
NetworkPolicy	extensions/v1beta1	networking.k8s.io/v1 (该API从社区v1.8版本开始可用)	-
DaemonSet	extensions/v1beta1 apps/v1beta2	apps/v1 (该API从社区v1.9版本开始可用)	<ul style="list-style-type: none"> spec.templateGeneration 字段被删除。 spec.selector 现在变成必需字段，并且在对象创建之后不可变更；可以将现有模板的标签作为选择算符以实现无缝迁移。 spec.updateStrategy.type 的默认值变为 RollingUpdate (extensions/v1beta1 API 版本中的默认值是 OnDelete)。

资源名称	废弃API版本	替代API版本	变更说明
Deployment	extensions/ v1beta1 apps/v1beta1 apps/v1beta2	apps/v1 (该API从社区 v1.9版本开始 可用)	<ul style="list-style-type: none"> • spec.rollbackTo 字段被删除。 • spec.selector 字段现在变为必需字段，并且在 Deployment 创建之后不可变更；可以使用现有的模板的标签作为选择算符以实现无缝迁移。 • spec.progressDeadlineSeconds 的默认值变为 600 秒（extensions/v1beta1 中的默认值是没有期限）。 • spec.revisionHistoryLimit 的默认值变为 10（apps/v1beta1 API 版本中此字段默认值为 2，在extensions/v1beta1 API 版本中的默认行为是保留所有历史记录）。 • maxSurge 和 maxUnavailable 的默认值变为 25%（在 extensions/v1beta1 API 版本中，这些字段的默认值是 1）。
StatefulSet	apps/v1beta1 apps/v1beta2	apps/v1 (该API从社区 v1.9版本开始 可用)	<ul style="list-style-type: none"> • spec.selector 字段现在变为必需字段，并且在 StatefulSet 创建之后不可变更；可以使用现有的模板的标签作为选择算符以实现无缝迁移。 • spec.updateStrategy.type 的默认值变为 RollingUpdate（apps/v1beta1 API 版本中的默认值是 OnDelete）。
ReplicaSet	extensions/ v1beta1 apps/v1beta1 apps/v1beta2	apps/v1 (该API从社区 v1.9版本开始 可用)	spec.selector 现在变成必需字段，并且在对象创建之后不可变更；可以将现有模板的标签作为选择算符以实现无缝迁移。
PodSecurityPolicy	extensions/ v1beta1	policy/ v1beta1 (该API从社区 v1.10版本开始 可用)	policy/v1beta1 API 版本的 PodSecurityPolicy 会在 v1.25 版本中移除。

升级备份说明

目前集群升级备份方式如下：

备份方式	备份对象	备份方式	备份时间	回滚时间	说明
etcd数据备份	etcd数据	升级流程中自动备份	1-5min	2h	必选备份，升级过程中自动进行，用户无需关注
CBR整机备份	Master节点磁盘，包括组件镜像、配置、日志以及etcd数据	通过页面一键备份（手动触发）	20min-2h（受当前区域云备份任务排队情况影响）	20min	该功能逐步由EVS快照备份替代

5.5.3 升级后验证

5.5.3.1 集群状态检查

检查项内容

集群升级后，需要检查集群状态是否为“运行中”状态。

检查步骤

系统会自动为您检查集群状态是否正常，您可以根据诊断结果前往集群列表页面进行确认。

解决方案

当集群状态异常时，请联系技术支持人员。

5.5.3.2 节点状态检查

检查项内容

集群升级后，需要检查节点状态是否为“运行中”状态。

检查步骤

系统会自动为您检查集群内节点的状态，您可以根据诊断结果前往节点列表页面进行确认。

解决方案

集群节点异常时，建议您通过[重置节点](#)来解决，若无法解决，请联系技术支持人员。

5.5.3.3 跳过节点检查

检查项内容

集群升级后，需要检测集群内是否有跳过升级的节点，这些节点可能会影响正常使用。

检查步骤

系统会为您检查集群内是否存在跳过升级的节点，您可以根据诊断结果前往节点列表页进行确认。跳过的节点含有标签upgrade.cce.io/skipped=true。

解决方案

对于升级详情页面中跳过的节点，请在升级完毕后[重置节点](#)。

说明

重置节点会重置所有节点标签，可能影响工作负载调度，请在重置节点前检查并保留您手动为该节点打上的标签。

5.5.3.4 业务检查

检查项内容

集群升级完毕，由用户验证当前集群正在运行的业务是否正常。

检查步骤

业务不同，验证的方式也有所不同，建议您在升级前确认适合您业务的验证方式，并在升级前后均执行一遍。

常见的业务确认方式有：

- 业务界面可用
- 监控平台无异常告警与事件
- 关键应用进程无错误日志
- API拨测正常等

解决方案

若集群升级后您的在线业务有异常，请联系技术支持人员。

5.5.3.5 新建节点检查

检查内容

检查集群是否可以正常创建节点。

检查步骤

步骤1 登录CCE控制台，单击集群名称进入集群。

步骤2 在导航栏中选择“节点管理”，并切换至“节点”页签，单击“创建节点”。节点配置详情请参见[创建节点](#)。

----结束

解决方案

若集群升级后您的集群无法创建节点，请联系技术支持人员。

5.5.3.6 新建 Pod 检查

检查内容

- 检查集群升级后，存量节点是否能新建Pod。
- 检查集群升级后，新建节点是否能新建Pod。

检查步骤

基于[新建节点检查](#)创建了新节点后，通过创建DaemonSet类型工作负载，在每个节点上创建Pod。

步骤1 登录CCE控制台，单击集群名称进入集群。

步骤2 在导航栏中选择“工作负载”，单击右上角“创建工作负载”或“YAML创建”。创建DaemonSet的操作步骤详情请参见[创建守护进程集（DaemonSet）](#)。

建议您使用日常测试的镜像作为基础镜像。您可参照如下YAML部署最小应用Pod。

说明

该测试YAML将DaemonSet部署在default命名空间下，使用nginx:perl为基础镜像，申请10m CPU，10Mi内存，限制100m CPU 50Mi内存。

```
apiVersion: apps/v1
kind: DaemonSet
metadata:
  name: post-upgrade-check
  namespace: default
spec:
  selector:
    matchLabels:
      app: post-upgrade-check
      version: v1
  template:
    metadata:
      labels:
        app: post-upgrade-check
        version: v1
    spec:
      containers:
        - name: container-1
          image: nginx:perl
          imagePullPolicy: IfNotPresent
          resources:
            requests:
              cpu: 10m
              memory: 10Mi
```

```
limits:  
  cpu: 100m  
  memory: 50Mi
```

步骤3 负载创建完毕后请检查该工作负载的Pod状态是否正常。

步骤4 检查完毕后，在导航栏中选择“工作负载”并切换至“守护进程集”，选择post-upgrade-check工作负载并单击“更多>删除”，删除该测试用工作负载。

----结束

解决方案

若Pod无法新建，或状态异常，请联系技术支持人员，并说明异常发生的范围为新建节点还是存量节点。

5.5.4 集群跨版本业务迁移

适用场景

本章介绍在CCE中如何将老版本集群的业务迁移到新版本集群。

适用于需要大幅度跨版本集群升级（如1.7.*或1.9.*升级到1.17.*版本）的需求，可以接受新建新版本集群而进行业务迁移的升级方式。

前提条件

表 5-25 迁移前 Checklist

类别	描述
集群相关	Nodeip强相关：确认之前集群的节点IP（包括EIP），是否有作为其他的配置或者白名单之类的设置。
工作负载	记录工作负载数目，便于迁移后检查。
存储	1. 确认应用中存储，是否使用云，或者自己搭建存储。 2. 自动创建的存储需要在新集群中变成使用已有存储。
网络	1. 注意使用的负载均衡服务，以及Ingress。 2. 老版本的集群只支持经典型负载均衡服务，迁移到新集群中需要改成共享型负载均衡服务，对应负载均衡服务将会重新建立。
运维	私有配置：确认在之前集群中，是否在节点上配置内核参数或者系统配置。

操作步骤

步骤1 创建新集群

创建与老版本集群同规格同配置的集群，创建方法请参见[购买Standard/Turbo集群](#)。

步骤2 添加节点

添加同规格节点，并且在节点上配置之前的手动配置项，创建方法请参见[创建节点](#)。

步骤3 创建存储

在新集群中使用已有存储创建PVC，PVC名称不变，方法请参见[通过静态存储卷使用已有对象存储](#)或[通过静态存储卷使用已有极速文件存储](#)。

📖 说明

切流方案仅支持OBS、SFS Turbo等共享存储。非共享存储切流需要将老集群内的工作负载暂停，将会导致服务不可用。

步骤4 创建工作负载

在新集群中创建工作负载，名称和规格参数保持不变，创建方法请参见[创建无状态负载（Deployment）](#)或[创建有状态负载（StatefulSet）](#)。

步骤5 重新挂载存储

在工作负载中重新挂载已有的存储，方法请参见[通过静态存储卷使用已有对象存储](#)或[通过静态存储卷使用已有极速文件存储](#)。

步骤6 创建服务

在新集群中创建Service，名称和规格参数保持不变，创建方法请参见[服务（Service）](#)。

步骤7 调测功能

全部创建完成后，请自行调测业务，调测无问题后切换流量。

步骤8 老集群删除

新集群全部功能ready，删除老集群，删除集群方法请参见[删除集群](#)。

---结束

5.5.5 升级前检查异常问题排查

5.5.5.1 升级前检查项

集群升级前，系统将自动进行全面的升级前检查，当集群不满足升级前检查条件时将无法继续升级。为了能够更好地避免升级风险，本文提供全量的升级前检查问题及解决方案，帮助您对可能存在的升级故障进行预处理。

表 5-26 检查项列表

序号	检查项名称	检查项说明
1	节点限制检查异常处理	<ul style="list-style-type: none">• 检查节点是否可用• 检查节点操作系统是否支持升级• 检查节点是否含有非预期的节点池标签• 检查K8s节点名称是否与云服务器保持一致

序号	检查项名称	检查项说明
2	升级管控检查异常处理	检查集群是否处于升级管控中。
3	插件检查异常处理	<ul style="list-style-type: none">• 检查插件状态是否正常• 检查插件是否支持目标版本
4	Helm模板检查异常处理	检查当前HelmRelease记录中是否含有目标集群版本不支持的K8s废弃API，可能导致升级后helm模板不可用。
5	Master节点SSH连通性检查异常处理	该检查通过尝试建立SSH连接，检查CCE是否能通过SSH方式连接至您的Master节点。
6	节点池检查异常处理	检查节点池状态是否正常。
7	安全组检查异常处理	检查Node节点安全组规则中，协议端口为ICMP:全部，源地址为Master节点安全组的规则是否被删除。
8	ARM节点限制检查异常处理	<ul style="list-style-type: none">• 检查集群是否包含ARM架构的节点。
9	残留待迁移节点检查异常处理	检查节点是否需要迁移。
10	K8s废弃资源检查异常处理	检查集群是否存在对应版本已经废弃的资源。
11	兼容性风险检查异常处理	请您阅读版本兼容性差异，并确认不受影响。补丁升级不涉及版本兼容性差异。
12	节点上CCE Agent版本检查异常处理	检测当前节点的CCE包管理组件cce-agent是否为最新版本。
13	节点CPU使用率检查异常处理	检查节点CPU使用情况，是否超过90%。
14	CRD检查异常处理	<ul style="list-style-type: none">• 检查集群关键CRD "packageversions.version.cce.io"是否被删除。• 检查集群关键CRD "network-attachment-definitions.k8s.cni.cncf.io"是否被删除。
15	节点磁盘检查异常处理	<ul style="list-style-type: none">• 检查节点关键数据盘使用量是否满足升级要求• 检查/tmp目录是否存在500MB可用空间
16	节点DNS检查异常处理	<ul style="list-style-type: none">• 检查当前节点DNS配置是否能正常解析OBS地址• 检查当前节点是否能访问存储升级组件包的OBS地址
17	节点关键目录文件权限检查异常处理	检查CCE使用的目录/var/paas内文件的属主和属组是否都为paas。
18	节点Kubelet检查异常处理	检查节点kubelet服务是否运行正常。

序号	检查项名称	检查项说明
19	节点内存检查异常处理	检查节点内存使用情况，是否超过90%。
20	节点时钟同步服务器检查异常处理	检查节点时钟同步服务器ntpd或chronyd是否运行正常。
21	节点OS检查异常处理	检查节点操作系统内核版本是否为CCE支持的版本。
22	节点CPU数量检查异常处理	检查您的集群Master节点的CPU核心数量，要求Master节点的核心数量大于2核。
23	节点Python命令检查异常处理	检查Node节点中Python命令是否可用。
24	ASM网格版本检查异常处理	<ul style="list-style-type: none">• 检查集群是否使用ASM网格服务• 检查当前ASM版本是否支持目标集群版本
25	节点Ready检查异常处理	检查集群内节点是否Ready。
26	节点journald检查异常处理	检查节点上的journald状态是否正常。
27	节点干扰ContainerdSock检查异常处理	检查节点上是否存在干扰的Containerd.Sock文件。该文件影响Euler操作系统下的容器运行时启动。
28	内部错误异常处理	该检查非常规检查项，表示升级前检查流程中出现了内部错误。
29	节点挂载点检查异常处理	检查节点上是否存在不可访问的挂载点。
30	K8s节点污点检查异常处理	检查节点上是否存在集群升级需要使用到的污点。
31	everest插件版本限制检查异常处理	检查集群当前everest插件版本是否存在兼容性限制。
32	cce-hpa-controller插件限制检查异常处理	检查cce-controller-hpa插件的目标版本是否存在兼容性限制。
33	增强型CPU管理策略检查异常处理	检查当前集群版本和要升级的目标版本是否支持增强型CPU管理策略。
34	用户节点组件健康检查异常处理	检查用户节点的容器运行时组件和网络组件等是否健康。
35	控制节点组件健康检查异常处理	检查集群中的Kubernetes组件、容器运行时组件、网络组件等组件，要求在升级前以上组件运行正常。

序号	检查项名称	检查项说明
36	K8s组件内存资源限制检查异常处理	检查K8s组件例如etcd、kube-controller-manager等组件是否资源超出限制。
37	K8s废弃API检查异常处理	系统会扫描过去一天的审计日志，检查用户是否调用目标K8s版本已废弃的API。 说明 由于审计日志的时间范围有限，该检查项仅作为辅助手段，集群中可能已使用即将废弃的API，但未在过去一天的审计日志中体现，请您充分排查。
38	CCE Turbo集群IPv6能力检查异常处理	如CCE Turbo集群启用IPv6，需检查目标集群版本是否支持IPv6。
39	节点NetworkManager检查异常处理	检查节点上的NetworkManager状态是否正常。
40	节点ID文件检查异常处理	检查节点的ID文件内容是否符合格式。
41	节点配置一致性检查异常处理	在升级集群版本至v1.19及以上版本时，将对您的节点上的Kubeneretes组件的配置进行检查，检查您是否后台修改过配置文件。
42	节点配置文件检查异常处理	检查节点上关键组件的配置文件是否存在。
43	CoreDNS配置一致性检查异常处理	检查当前CoreDNS关键配置Corefile是否同Helm Release记录存在差异，差异的部分可能在插件升级时被覆盖，影响集群内部域名解析。
44	节点Sudo检查异常处理	检查当前节点sudo命令，sudo相关文件是否正常。
45	节点关键命令检查异常处理	检查节点升级依赖的一些关键命令是否能正常执行。
46	节点sock文件挂载检查异常处理	检查节点上的Pod是否直接挂载docker/containerd.sock文件。升级过程中Docker/Containerd将会重启，宿主机sock文件发生变化，但是容器内的sock文件不会随之变化，二者不匹配，导致您的业务无法访问Docker/Containerd。Pod重建后sock文件重新挂载，可恢复正常。
47	HTTPS类型负载均衡证书一致性检查异常处理	检查HTTPS类型负载均衡所使用的证书，是否在ELB服务侧被修改。
48	节点挂载检查异常处理	检查节点上默认挂载目录及软链接是否被手动挂载或修改。
49	节点paas用户登录权限检查异常处理	检查paas用户是否有登录权限。

序号	检查项名称	检查项说明
50	ELB IPv4私网地址检查异常处理	检查集群内负载均衡类型的Service所关联的ELB实例是否包含IPv4私网IP。
51	检查历史升级记录是否满足升级条件	检查集群的历史升级记录，要求您的集群原始版本满足升级到目标集群版本的条件。
52	检查集群管理平面网段是否与主干配置一致	检查集群管理平面网段是否与主干配置一致。
53	GPU插件检查异常处理	检查到本次升级涉及GPU插件，可能影响新建GPU节点时GPU驱动的安装。
54	节点系统参数检查异常处理	检查您节点上默认系统参数是否被修改。
55	残留packageversion检查异常处理	检查当前集群中是否存在残留的packageversion。
56	节点命令行检查异常处理	检查节点中是否存在升级所必须的命令。
57	节点交换区检查异常处理	检查集群节点上是否开启交换区。
58	nginx-ingress插件升级检查异常处理	检查nginx-ingress插件升级路径是否涉及兼容问题。
59	Containerd Pod重启风险检查异常处理	检查当前集群内使用containerd的节点在升级containerd组件时，节点上运行的业务容器是否可能发生重启，造成业务影响。
60	GPU插件关键参数检查异常处理	检查CCE GPU插件中部分配置是否被侵入式修改，被侵入式修改的插件可能导致升级失败。
61	GPU Pod重建风险检查异常处理	检查当前集群升级重启kubelet时，节点上运行的GPU业务容器是否可能发生重建，造成业务影响。
62	ELB监听器访问控制配置项检查异常处理	若有配置访问控制则检查相关配置项是否正确。
63	Master节点规格检查异常处理	检查本次升级集群的Master节点规格与实际的Master节点规格是否一致。
64	Master节点子网配额检查异常处理	检查本次升级集群子网剩余可用IP数量是否支持滚动升级。
65	节点运行时检查异常处理	该告警通常发生在低版本集群升级到v1.27及以上集群。CCE不建议您在1.27以上版本集群中继续使用docker。

序号	检查项名称	检查项说明
66	节点池运行时检查异常处理	该告警通常发生在低版本集群升级到v1.27及以上集群。CCE不建议您在1.27以上版本集群中继续使用docker。
67	检查节点镜像数量异常处理	检查到您的节点上镜像数量过多 (>1000个)，可能导致docker启动过慢，影响docker标准输出，影响nginx等功能的正常使用。

5.5.5.2 节点限制检查异常处理

检查项内容

当前检查项包括以下内容：

- 检查节点是否可用
- 检查节点操作系统是否支持升级
- 检查节点是否含有非预期的节点池标签
- 检查K8s节点名称是否与云服务器保持一致

解决方案

1. 检查到节点状态异常，请优先恢复

若检查发现节点不可用，请登录CCE控制台，单击集群名称进入集群控制台，前往“节点管理”页面并切换至“节点”页签查看节点状态，请确保节点处于“运行中”状态。节点处于“安装中”、“删除中”状态时，均不支持升级。

若节点状态异常，修复节点后，重试检查任务。

2. 检查到节点操作系统不支持升级

当前集群升级支持的节点操作系统范围如下表所示，若您的节点OS不在支持列表之内，暂时无法升级。您可将节点重置为列表中可用的操作系统。

表 5-27 节点 OS 支持列表

操作系统	限制
EulerOS 2.x	目标版本为v1.27以下时，无限制 目标版本为v1.27及以上时，仅支持EulerOS 2.9、EulerOS 2.10
CentOS 7.x	无限制
Ubuntu	部分局点受限，若检查结果不支持升级，请联系技术支持人员 说明 目标版本为v1.27及以上时，仅支持Ubuntu 22.04。

操作系统	限制
HCE OS 2.0	部分局点受限，若检查结果不支持升级，请联系技术支持人员

- 3. 检查到节点属于默认节点池，但是含有普通节点池标签，将影响升级流程**
由节点池迁移至默认节点池的节点，"cce.cloud.com/cce-nodepool"该标签影响集群升级。请确认该节点上的负载调度是否依赖该标签：
 - 若无依赖，请删除该标签。
 - 若存在依赖，请修改负载调度策略，解除依赖后再删除该标签。
- 4. 检查到节点含有CNIPProblem污点，请优先恢复**
检查到节点含有key为node.cloudprovider.kubernetes.io/cni-problem，效果为不可调度（NoSchedule）的污点。该污点由NPD插件检查添加，建议您优先升级NPD插件至最新版本，再重新检查，若仍然有问题，请联系支持人员。
- 5. 检查到节点对应的k8s node不存在，该节点可能正在删除中，请稍后重试检查**
请稍后重试检查。
- 6. 检查控制节点操作系统为EulerOS 2.5，不支持升级到v1.27.5-r0版本**
您可选择升级至1.25或1.28。如果您选择升级至1.28版本，升级过程中EulerOS 2.5将会被滚动升级成HCE 2.0。如果您有其他需求，请提交工单联系技术支持人员。

5.5.5.3 升级管控检查异常处理

检查项内容

检查集群是否处于升级管控中。

解决方案

CCE基于以下几点原因，可能会暂时限制该集群的升级功能：

- 基于用户提供的信息，该集群被识别为核心重点保障的生产集群。
- 正在或即将进行其他运维任务，例如Master节点3AZ改造等。

请联系技术支持人员了解限制原因并申请解除升级限制。

5.5.5.4 插件检查异常处理

检查项内容

当前检查项包括以下内容：

- 检查插件状态是否正常
- 检查插件是否支持目标版本

解决方案

- 问题场景一：插件状态异常

请登录CCE控制台，单击集群名称进入集群控制台，前往“插件中心”处查看并处理处于异常状态的插件。

- **问题场景二：目标集群版本不支持当前插件版本**

检查到该插件由于兼容性问题无法随集群自动升级。请您登录CCE控制台，在“插件中心”处进行手动升级。

- **问题场景三：插件升级到最新版本后，仍不支持目标集群版本**

请您登录CCE控制台，单击集群名称进入集群控制台，在“插件中心”处进行手动卸载，具体插件支持版本以及替换方案可查看[帮助文档](#)。

- **问题场景四：插件配置不满足升级条件，请在插件升级页面升级插件之后重试**
升级前检查出现以下报错：

```
please upgrade addon [ ] in the page of addon managecheck and try again
```

请您登录CCE控制台，在“插件中心”处手动升级插件。

5.5.5.5 Helm 模板检查异常处理

检查项内容

检查当前HelmRelease记录中是否含有目标集群版本不支持的K8s废弃API，可能导致升级后helm模板不可用。

解决方案

将HelmRelease记录中K8s废弃API转换为源版本和目标版本均兼容的API。

说明

该检查项解决方案已在升级流程中自动兼容处理，此检查不再限制。您无需关注并处理。

5.5.5.6 Master 节点 SSH 连通性检查异常处理

检查项内容

该检查通过尝试建立SSH连接，检查CCE是否能通过SSH方式连接至您的Master节点。

解决方案

SSH连通性检查可能有较低概率因为网络波动检查失败，请您优先重试升级前检查；若重试检查仍无法通过检查，请您提交工单，联系技术支持人员排查。

5.5.5.7 节点池检查异常处理

检查项内容

- 检查节点池状态是否正常。
- 检查升级后节点池操作系统或容器运行时是否支持。

解决方案

- **问题场景：节点池状态异常**

请登录CCE控制台，单击集群名称进入集群控制台，前往“节点管理”页面查看问题节点池状态。若该节点池状态处于伸缩中，请等待节点池伸缩完毕。

- **问题场景：节点池操作系统不支持**

由于不同版本之间的运行时和OS存在差异，该异常通常发生在低版本集群升级到1.27及以上集群。

请登录CCE控制台，单击集群名称进入集群控制台，前往“节点管理”页面查看问题节点池，并单击节点池的“更新”。根据升级前检查的提示信息，修改支持的操作系统，并单击“确定”。

5.5.5.8 安全组检查异常处理

检查项内容

检查Node节点安全组规则中，协议端口为ICMP:全部，源地址为Master节点安全组的规则是否被删除。

说明

仅VPC网络模型的集群执行该检查项，非VPC网络模型的集群将跳过该检查项。

解决方案

请登录VPC控制台，前往“访问控制 > 安全组”，在搜索框内输入集群名称，此时预期过滤出两个安全组：

- 安全组名称为“集群名称-node-xxx”，此安全组关联CCE用户节点。
- 安全组名称为“集群名称-control-xxx”，此安全组关联CCE控制节点。

单击用户节点安全组，确保含有如下规则允许Master节点使用**ICMP协议**访问节点。

若不含有该规则请为Node安全组添加该放通规则，协议端口选择“基本协议/ICMP”，端口号为“全部”，源地址选择“安全组”并设置为Master安全组。

5.5.5.9 ARM 节点限制检查异常处理

检查项内容

当前检查项包括以下内容

- 检查集群是否包含ARM架构的节点。

解决方案

- **问题场景一：集群包含ARM架构的Node节点**
删除ARM架构的节点。

5.5.5.10 残留待迁移节点检查异常处理

检查项内容

检查节点是否需要迁移。

解决方案

由1.13滚动升级而来的1.15集群，需要将所有节点迁移（重置或新建替换）后，才允许再次进行升级。

解决方案一

请登录CCE控制台，单击集群名称进入集群控制台，前往“节点管理”页面，单击对应节点的“更多 > 重置节点”，详情请参见[重置节点](#)。节点重置完毕后，重试检查任务。

📖 说明

重置节点会重置所有节点标签，可能影响工作负载调度，请在重置节点前检查并保留您手动为该节点打上的标签。

解决方案二

新建节点后，删除问题节点。

5.5.5.11 K8s 废弃资源检查异常处理

检查项内容

检查集群是否存在对应版本已经废弃的资源。

解决方案

- **问题场景一：1.25及以上集群中的service存在废弃的annotation: tolerate-unready-endpoints**

报错日志信息如下：

```
some check failed in cluster upgrade: this cluster has deprecated service list: map[***] with deprecated annotation list [tolerate-unready-endpoints]
```

检查日志信息中所给出的service是否存在"**tolerate-unready-endpoints**"的annotation，如果存在则将其去掉，并在对应的service的spec中添加下列字段来替代该annotation：

```
publishNotReadyAddresses: true
```

- **问题场景二：1.27及以上集群中的service存在废弃的annotation: service.kubernetes.io/topology-aware-hints**

报错日志信息如下：

```
some check failed in cluster upgrade: this cluster has deprecated service list: map[***] with deprecated annotation list [service.kubernetes.io/topology-aware-hints]
```

检查日志信息中所给出的service是否存在"**service.kubernetes.io/topology-aware-hints**"的annotation，如果存在则将其去掉，并在对应的service中用"**service.kubernetes.io/topology-mode**"的annotation进行替换。

5.5.5.12 兼容性风险检查异常处理

检查项内容

请您阅读版本兼容性差异，并确认不受影响。补丁升级不涉及版本兼容性差异。

版本兼容性差异

版本升级路径	版本差异	建议自检措施
v1.23/ v1.25 升级至 v1.27	容器运行时Docker不再被推荐使用，建议您使用Containerd进行替换，详情请参见 容器引擎说明 。	已纳入升级前检查。
v1.23升级至 v1.25	在Kubernetes v1.25版本中，PodSecurityPolicy已被移除，并提供Pod安全性准入控制器（ Pod Security Admission配置 ）作为PodSecurityPolicy的替代。	<ul style="list-style-type: none">● 如果您需要将PodSecurityPolicy的相关能力迁移到Pod Security Admission中，需要参照以下步骤进行：<ol style="list-style-type: none">1. 确认集群为CCE v1.23的最新版本。2. 迁移PodSecurityPolicy的相关能力迁移到Pod Security Admission，请参见Pod Security Admission配置。3. 确认迁移后功能正常，再升级为CCE v1.25版本。● 如果您不再使用PodSecurityPolicy能力，则可以在删除集群中的PodSecurityPolicy后，直接升级为CCE v1.25版本。
v1.21/ v1.19 升级至 v1.23	社区较老版本的Nginx Ingress Controller来说（社区版本v0.49及以下，对应CCE插件版本v1.x.x），在创建Ingress时没有指定Ingress类别为nginx，即annotations中未添加kubernetes.io/ingress.class: nginx的情况，也可以被Nginx Ingress Controller纳管。但对于较新版本的Nginx Ingress Controller来说（社区版本v1.0.0及以上，对应CCE插件版本2.x.x），如果在创建Ingress时没有显示指定Ingress类别为nginx，该资源将被Nginx Ingress Controller忽略，Ingress规则失效，导致服务中断。	已纳入升级前检查，也可参照 nginx-ingress插件升级检查 进行自检。

版本升级路径	版本差异	建议自检措施
v1.19升级至v1.21	Kubernetes v1.21集群版本修复了exec probe timeouts不生效的BUG，在此修复之前，exec 探测器不考虑 timeoutSeconds 字段。相反，探测将无限期运行，甚至超过其配置的截止日期，直到返回结果。若用户未配置，默认值为1秒。升级后此字段生效，如果探测时间超过1秒，可能会导致应用健康检查失败并频繁重启。	升级前检查您使用了exec probe的应用的probe timeouts是否合理。
	CCE的v1.19及以上版本的kube-apiserver要求客户侧webhook server的证书必须配置Subject Alternative Names (SAN)字段。否则升级后kube-apiserver调用webhook server失败，容器无法正常启动。 根因：Go语言v1.15版本废弃了X.509 CommonName ，CCE的v1.19版本的kube-apiserver编译的版本为v1.15，若客户的webhook证书没有Subject Alternative Names (SAN)，kube-apiserver不再默认将X509证书的CommonName字段作为hostname处理，最终导致认证失败。	升级前检查您自建webhook server的证书是否配置了SAN字段。 <ul style="list-style-type: none"> 若无自建webhook server则不涉及。 若未配置，建议您配置使用SAN字段指定证书支持的IP及域名。

表 5-28 1.15 版本升级前后 QoSClass 变化

init容器（根据spec.initContainers计算）	业务容器（根据spec.containers计算）	Pod（根据spec.containers和spec.initContainers计算）	是否受影响
Guaranteed	Besteffort	Burstable	是
Guaranteed	Burstable	Burstable	否
Guaranteed	Guaranteed	Guaranteed	否
Besteffort	Besteffort	Besteffort	否
Besteffort	Burstable	Burstable	否
Besteffort	Guaranteed	Burstable	是
Burstable	Besteffort	Burstable	是

init容器（根据 spec.initContainers 计算）	业务容器（根据 spec.containers 计算）	Pod（根据 spec.containers 和 spec.initContainers 计算）	是否受影响
Burstable	Burstable	Burstable	否
Burstable	Guaranteed	Burstable	是

5.5.5.13 节点上 CCE Agent 版本检查异常处理

检查项内容

检测当前节点的CCE包管理组件cce-agent是否为最新版本。

解决方案

- 问题场景一：错误信息为“you cce-agent no update, please restart it”。**
 该问题是由于cce-agent没有重启导致，需要登录节点手动重启cce-agent。
 解决方式：登录节点执行：

```
systemctl restart cce-agent
```

执行完毕后，重新执行升级检查。

- 问题场景二：错误信息为“your cce-agent is not the latest version”。**
 该问题是由于cce-agent不是最新版本且自动更新未能成功导致，通常由OBS地址失效或组件版本过低引起。

解决方式：

- 登录异常节点执行以下命令，获取有效的OBS地址，如图中addr地址为正确的OBS地址。

```
cat /home/paas/upgrade/agentConfig | python -m json.tool
```



```
[root@192-168-11-235 upgrade]# cat agentConfig | python -m json.tool
{
  "role": "master",
  "packageDir": "/opt/cloud/cce/package/master-package",
  "manager": {
    "server": ""
  },
  "agentServer": {},
  "packageFrom": [
    {
      "type": "OBS",
      "addr": "obs-192-168-11-235.obs.cn-east-3.myhuaweicloud.com"
    },
    {
      "type": "OBS",
      "addr": "obs-192-168-11-235.obs.cn-east-3.myhuaweicloud.com"
    }
  ],
  "volumeAttach": 2,
  "localDiskECS": false,
  "cleanPackage": true,
  "localDir": "/opt/cloud/cce/.cce-package/",
  "reportMode": ""
}
```

- 登录检查失败的异常节点，参考上一步重新获取OBS地址，检查是否一致。若不一致，请将异常节点的OBS地址修改为正确地址。

- c. 通过以下命令下载最新的二进制文件。
 - x86系统

```
curl -k "https://{您获取的obs地址}/cluster-versions/base/cce-agent" > /tmp/cce-agent
```
 - ARM系统

```
curl -k "https://{您获取的obs地址}/cluster-versions/base/cce-agent-arm" > /tmp/cce-agent-arm
```
- d. 替换原有的cce-agent二进制文件。
 - x86系统

```
mv -f /tmp/cce-agent /usr/local/bin/cce-agent  
chmod 750 /usr/local/bin/cce-agent  
chown root:root /usr/local/bin/cce-agent
```
 - ARM系统

```
mv -f /tmp/cce-agent-arm /usr/local/bin/cce-agent-arm  
chmod 750 /usr/local/bin/cce-agent-arm  
chown root:root /usr/local/bin/cce-agent-arm
```
- e. 重启cce-agent服务。

```
systemctl restart cce-agent
```

若您对上述执行过程有疑问，请联系技术支持人员。

5.5.5.14 节点 CPU 使用率检查异常处理

检查项内容

检查节点CPU使用情况，是否超过90%。

解决方案

- 请在业务低峰时进行集群升级。
- 请检查该节点的Pod部署数量是否过多，适当驱逐该节点上Pod到其他空闲节点。

5.5.5.15 CRD 检查异常处理

检查项内容

当前检查项包括以下内容：

- 检查集群关键CRD "packageversions.version.cce.io"是否被删除。
- 检查集群关键CRD "network-attachment-definitions.k8s.cni.cncf.io"是否被删除。

解决方案

如出现该检查项异常，请联系技术支持人员。

5.5.5.16 节点磁盘检查异常处理

检查项内容

当前检查项包括以下内容：

- 检查节点关键数据盘使用量是否满足升级要求
- 检查/tmp目录是否存在500MB可用空间

解决方案

节点升级过程中需要使用磁盘存储升级组件包，使用/tmp目录存储临时文件。

- **问题场景一：Master节点磁盘使用量不满足升级要求**
请联系技术支持人员排查处理。
- **问题场景二：用户节点磁盘使用量不满足升级要求**
请执行以下检查命令，检查当前各关键磁盘的空间使用情况，删除整理确保各可用空间满足要求后，重试检查。
 - docker容器运行时磁盘分区（可用空间需满足1G）
`df -h /var/lib/docker`
 - containerd容器运行时磁盘分区（可用空间需满足1G）
`df -h /var/lib/containerd`
 - kubelet磁盘分区（可用空间需满足1G）
`df -h /mnt/paas/kubernetes/kubelet`
 - 系统盘（可用空间需满足2G）
`df -h /`
- **问题场景三：用户节点/tmp目录空间不足**
请执行以下检查命令，检查当前/tmp目录所在文件系统的空间使用情况，删除整理确保空间大于500MB后，重试检查。
`df -h /tmp`

5.5.5.17 节点 DNS 检查异常处理

检查项内容

当前检查项包括以下内容：

- 检查当前节点DNS配置是否能正常解析OBS地址
- 检查当前节点是否能访问存储升级组件包的OBS地址

解决方案

节点升级过程中，需要从OBS拉取升级组件包。此项检查失败，请联系技术人员支持。

5.5.5.18 节点关键目录文件权限检查异常处理

检查项内容

检查CCE使用的目录/var/paas内文件的属主和属组是否都为paas。

解决方案

- **问题场景一：错误信息为“xx file permission has been changed!”。**
解决方案：CCE使用/var/paas目录进行基本的节点管理活动并存储属主和属组均为paas的文件数据。

当前集群升级流程会将/var/paas路径下的文件的属主和属组均重置为paas。

请您参考下述命令排查当前业务Pod中是否将文件数据存储在与/var/paas路径下，修改避免使用该路径，并移除该路径下的异常文件后重试检查，通过后可继续升级。

```
find /var/paas -not \( -user paas -o -user root \) -print
```

- **问题场景二：错误信息为“user paas must have at least read and execute permissions on the root directory”。**

解决方案：节点根目录权限被修改导致paas用户没有根目录的读权限，这会导致升级时组件重启失败，建议将根目录权限修正为默认权限555。

5.5.5.19 节点 Kubelet 检查异常处理

检查项内容

检查节点kubelet服务是否运行正常。

解决方案

- **问题场景一：kubelet状态异常**
kubelet异常时，节点显示不可用，请参考[集群可用，但节点状态为“不可用”](#)修复节点后，重试检查任务。
- **问题场景二：cce-pause版本异常**
检测到当前kubelet依赖的pause容器镜像版本非cce-pause:3.1，继续升级将会导致批量Pod重启，当前暂不支持升级，请联系技术支持人员。

5.5.5.20 节点内存检查异常处理

检查项内容

检查节点内存使用情况，是否超过90%。

解决方案

- 请在业务低峰时进行集群升级。
- 请检查该节点的Pod部署数量是否过多，适当驱逐该节点上Pod到其他空闲节点。

5.5.5.21 节点时钟同步服务器检查异常处理

检查项内容

检查节点时钟同步服务器ntpd或chronyd是否运行正常。

解决方案

- **问题场景一：ntpd运行异常**
请登录该节点，执行systemctl status ntpd命令查询ntpd服务运行状态。若回显状态异常，请执行systemctl restart ntpd命令后重新查询状态。
以下为正常回显：

图 5-3 ntpd 运行状态

```
[root@paas]# systemctl status ntpd
● ntpd.service - Network Time Service
   Loaded: loaded (/usr/lib/systemd/system/ntpd.service; enabled; vendor preset: disabled)
   Active: active (running) since Tue 2022-12-06 14:52:30 CST; 4 days ago
     Main PID: 8587 (ntpd)
        Tasks: 2
       Memory: 1.6M
      CGroup: /system.slice/ntpd.service
             └─8587 /usr/sbin/ntpd -u ntp:ntp -g -x
```

若重启ntpd服务无法解决该问题，请联系技术支持人员。

- **问题场景二：chronyd运行异常**

请登录该节点，执行systemctl status chronyd命令查询chronyd服务运行状态。若回显状态异常，请执行systemctl restart chronyd命令后重新查询状态。

以下为正常回显：

图 5-4 chronyd 运行状态

```
root@paas]# systemctl status chronyd
● chrony.service - chrony, an NTP client/server
   Loaded: loaded (/lib/systemd/system/chrony.service; enabled; vendor preset: enabled)
   Active: active (running) since Wed 2022-08-24 16:33:28 CST; 3 months 16 days ago
     Docs: man:chronyc(8)
           man:chronyc.conf(5)
   Process: 6492 ExecStartPost=/usr/lib/chrony/chrony-helper update-daemon (code=exited, status=0/SUCCESS)
   Process: 6461 ExecStart=/usr/lib/systemd/scripts/chronyd-starter.sh $DAEMON_OPTS (code=exited, status=0/SUCCESS)
     Main PID: 6488 (chronyd)
        Tasks: 1 (limit: 4915)
       CGroup: /system.slice/chrony.service
             └─6488 /usr/sbin/chronyd
```

若重启chronyd服务无法解决该问题，请联系技术支持人员。

5.5.5.22 节点 OS 检查异常处理

检查项内容

检查节点操作系统内核版本是否为CCE支持的版本。

解决方案

- **问题场景一：节点镜像非CCE标准镜像**

CCE节点运行依赖创建时的初始标准内核版本，CCE基于该内核版本做了全面的兼容性测试，非标准的内核版本可能在节点升级中因兼容性问题导致节点升级失败，详情请参见[高危操作及解决方案](#)。

当前CCE不建议该类节点进行升级，建议您在升级前[重置节点](#)至标准内核版本。

- **问题场景二：特殊版本镜像存在缺陷**

检查到本次升级涉及1.17 欧拉2.8 Arm镜像，该版本镜像存在缺陷，其上docker重启后将影响"docker exec"命令，升级集群版本时将触发docker版本更新，触发docker重启，因此存在建议：

- a. 建议您提前排空、隔离该节点后进行集群升级。
- b. 建议您升级至1.19及更高版本后，通过重置节点操作更换更高版本镜像，例如欧拉2.9镜像。

5.5.5.23 节点 CPU 数量检查异常处理

检查项内容

检查您的集群Master节点的CPU核心数量，要求Master节点的核心数量大于2核。

解决方案

当前您的Master节点cpu数量为2，可能会导致集群升级失败；
请联系技术支持人员，将该集群Master节点扩容至4核及以上。

5.5.5.24 节点 Python 命令检查异常处理

检查项内容

检查Node节点中Python命令是否可用。

检查方式

```
/usr/bin/python --version  
echo $?
```

如果回显值不为0证明检查失败。

解决方案

可优先重置节点或手动安装Python之后再进行升级。

5.5.5.25 ASM 网格版本检查异常处理

检查项内容

当前检查项包括以下内容：

- 检查集群是否使用ASM网格服务
- 检查当前ASM版本是否支持目标集群版本

解决方案

- 先升级对应的ASM网格版本，再进行集群升级，ASM网格版本与集群版本适配规则如下表。

表 5-29 ASM 网格版本与集群版本适配规则

ASM网格版本	集群版本
1.3	v1.13、v1.15、v1.17、v1.19
1.6	v1.15、v1.17
1.8	v1.15、v1.17、v1.19、v1.21
1.13	v1.21、v1.23

ASM网格版本	集群版本
1.15	v1.21、v1.23、v1.25、v1.27
1.18	v1.25、v1.27、v1.28

- 若不需要使用ASM网格，可删除ASM网格后再进行升级，升级后集群不能绑定与表中不匹配的ASM网格版本。例如，使用v1.21版本集群与1.8版本ASM网格，若要升级至v1.25版本集群时，请先升级ASM网格至1.15版本后再进行v1.25版本集群升级。
- 若您没有安装ASM网格服务，请检查集群中是否安装了开源的istio服务。如果安装了istio服务，请您自行确定当前istio版本是否与升级后集群版本兼容。如果兼容则可选择跳过后重新检查，如果不兼容则需要您新升级istio版本后再进行集群升级。

5.5.5.26 节点 Ready 检查异常处理

检查项内容

检查集群内节点是否Ready。

解决方案

- **问题场景一：节点状态显示不可用**
请登录CCE控制台，单击集群名称进入集群控制台，前往“节点管理”，筛选出状态不可用的节点后，请参照控制台提供的“修复建议”修复该节点后重试检查。
- **问题场景二：节点状态与实际不符**
节点状态与实际不符可能存在两种情况：
 - a. 控制台“节点管理”处显示正常，但检查结果仍然提示该节点NotReady。请重试检查。
 - b. 控制台“节点管理”处无该节点，但检查结果显示集群中仍然存在该节点。请联系技术人员支持。

5.5.5.27 节点 journald 检查异常处理

检查项内容

检查节点上的journald状态是否正常。

解决方案

请登录该节点，执行`systemctl is-active systemd-journald`命令查询journald服务运行状态。若回显状态异常，请执行`systemctl restart systemd-journald`命令后重新查询状态。

以下为正常回显：

图 5-5 journald 服务运行状态

```
[root@xxxxxxxxxxxxx paas]# systemctl is-active systemd-journald
active
```

若重启journald服务无法解决该问题，请联系技术支持人员。

5.5.5.28 节点干扰 ContainerdSock 检查异常处理

检查项内容

检查节点上是否存在干扰的Containerd.Sock文件。该文件影响Euler操作系统下的容器运行时启动。

解决方案

问题场景：节点使用的docker为定制的Euler-docker而非社区的docker

- 步骤1** 登录相关节点。
- 步骤2** 执行`rpm -qa | grep docker | grep euleros`命令，如果结果不为空，说明节点上使用的docker为Euler-docker。
- 步骤3** 执行`stat /run/containerd/containerd.sock`命令，若发现存在该文件则会导致docker启动失败。
- 步骤4** 执行`rm -rf /run/containerd/containerd.sock`命令，然后重新进行集群升级检查。

----结束

5.5.5.29 内部错误异常处理

检查项内容

该检查非常规检查项，表示升级前检查流程中出现了内部错误。

解决方案

该问题出现后，请您优先重试升级前检查；
若重试升级前检查仍失败，请您提交工单，联系技术支持人员。

5.5.5.30 节点挂载点检查异常处理

检查项内容

检查节点上是否存在不可访问的挂载点。

解决方案

问题场景：节点上存在不可访问的挂载点

节点存在不可访问的挂载点，通常是由于该节点或节点上的Pod使用了网络存储nfs（常见的nfs类型有obsfs、sfs等），且节点与远端nfs服务器断连，导致挂载点失效，所有访问该挂载点的进程均会出现D状态卡死。

- 步骤1** 登录节点。
- 步骤2** 在节点上新建一个脚本文件（例如/tmp/check_hang_mount.sh），脚本文件内容如下：

```
for mount_path in `cat /proc/self/mountinfo | awk '{print $5}' | grep -v netns`
do
    timeout 10 sh -c "cd $mount_path"
    if [ $? == 124 ];then
        echo "$mount_path hang mount"
    fi
done
```

步骤3 执行保存好的脚本，查看输出。

```
[root@test-02-upgrade-v115-v119-vpc-06491 ~]# bash test.sh
/root/foo hang mount
/root/bar hang mount
[root@test-02-upgrade-v115-v119-vpc-06491 ~]#
```

如上图所示，则为/root/foo和/root/bar这两个文件夹的挂载点存在问题。

步骤4 执行以下命令，查看卡死的挂载点。

```
mount -n | grep /root/foo
```

```
/root/bar hang mount
[root@test-02-upgrade-v115-v119-vpc-06491 ~]# mount -n | grep /root/foo
localhost:/tmp/nfs on /root/foo type nfs (rw,relatime,vers=2,rsize=524288,wsize=524288,namlen=255,hard,proto=tcp,timeo=600,retr=2,sec=sys,mountaddr=127.0.0.1,mountvers=3,mountport=2048,mountproto=udp,local_lockonerror,addr=127.0.0.1)
[root@test-02-upgrade-v115-v119-vpc-06491 ~]#
```

一般来说，此类卡死的挂载点表示已经没有业务使用，请您确认该挂载点确实废弃之后执行以下命令卸载掉对应卡死的挂载点，然后重新执行上述脚本。

```
umount -l -f localhost:/tmp/nfs
```

```
[root@test-02-upgrade-v115-v119-vpc-06491 ~]# umount -l -f localhost:/tmp/nfs
[root@test-02-upgrade-v115-v119-vpc-06491 ~]# bash test.sh
[root@test-02-upgrade-v115-v119-vpc-06491 ~]#
[root@test-02-upgrade-v115-v119-vpc-06491 ~]#
[root@test-02-upgrade-v115-v119-vpc-06491 ~]#
```

执行通过之后在升级前检查界面重新检查即可。

----结束

5.5.5.31 K8s 节点污点检查异常处理

检查项内容

检查节点上是否存在集群升级需要使用到的污点。

表 5-30 检查污点列表

污点名称	污点影响
node.kubernetes.io/upgrade	NoSchedule

解决方案

问题场景一：该节点为集群升级过程中跳过的节点。

步骤1 配置Kubectl命令，具体请参见[通过kubectl连接集群](#)。

步骤2 查看对应节点kubelet版本，以下为正常回显：

图 5-6 kubelet 版本

```
[root@10-3-120-59 paas]# kubectl get node
NAME              STATUS    ROLES    AGE    VERSION
10.3.120.59      Ready    <none>   28h    v1.19.16-r4-CCE22.11.1
10.3.120.60      Ready    <none>   28h    v1.19.16-r4-CCE22.11.1
```

若该节点的VERSION与其他节点不同，则该节点为升级过程中跳过的节点，请在合适的时间[重置节点](#)后，重试检查。

说明

重置节点会重置所有节点标签，可能影响工作负载调度，请在重置节点前检查并保留您手动为该节点打上的标签。

---结束

5.5.5.32 everest 插件版本限制检查异常处理

检查项内容

检查集群当前everest插件版本是否存在兼容性限制。

表 5-31 受限的 everest 插件版本

插件名称	涉及版本
everest	v1.0.2-v1.0.7 v1.1.1-v1.1.5

解决方案

检测到当前everest版本存在兼容性限制，无法随集群升级，请联系技术支持人员。

5.5.5.33 cce-hpa-controller 插件限制检查异常处理

检查项内容

检查cce-controller-hpa插件的目标版本是否存在兼容性限制。

解决方案

检测到目标cce-controller-hpa插件版本存在兼容性限制，需要集群安装能提供metrics api的插件，例如metrics-server；

请您在集群中安装相应metrics插件之后重试检查

5.5.5.34 增强型 CPU 管理策略检查异常处理

检查项内容

检查当前集群版本和要升级的目标版本是否支持增强型CPU管理策略。

解决方案

问题场景：当前集群版本使用增强型CPU管理策略功能，要升级的目标集群版本不支持增强型CPU管理策略功能。

升级到支持增强型CPU管理策略的集群版本，支持增强型CPU管理策略的集群版本如下表所示：

表 5-32 支持增强型 CPU 管理策略的集群版本列表

集群版本	是否支持增强型CPU管理策略功能
v1.17及以下版本	不支持
v1.19	不支持
v1.21	不支持
v1.23及以上版本	支持

5.5.5.35 用户节点组件健康检查异常处理

检查项内容

检查用户节点的容器运行时组件和网络组件等是否健康。

解决方案

- 问题场景一：CNI Agent is not active
如果您的集群版本在1.17.17以下，或者1.17.17以上且是隧道网络，请登录该节点，执行**systemctl status canal**命令查询canal服务运行状态，若回显状态异常，请执行**systemctl restart canal**命令后重新查询状态。
如果您的集群是1.17.17以上，且是VPC网络或云原生网络2.0，请登录该节点，执行**systemctl status yangtse**命令查询yangtse服务运行状态，若回显状态异常，请执行**systemctl restart yangtse**命令后重新查询状态。
- 问题场景二：kubeproxy is not active
请登录该节点，执行**systemctl is-active kube-proxy**命令查询kube-proxy服务运行状态。若回显状态异常，请执行**systemctl restart kube-proxy**命令后重新查询状态。
如果上述操作无法解决，建议您进行重置节点操作，参考[重置节点](#)。

5.5.5.36 控制节点组件健康检查异常处理

检查项内容

检查集群中的Kubernetes组件、容器运行时组件、网络组件等组件，要求在升级前以上组件运行正常。

解决方案

请您优先重试升级前检查；

若重试检查仍失败时，请您提交工单，联系技术支持人员进行处理。

5.5.5.37 K8s 组件内存资源限制检查异常处理

检查项内容

检查K8s组件例如etcd、kube-controller-manager等组件是否资源超出限制。

解决方案

- 方案一：适当减少K8s资源。
- 方案二：扩大集群规格，详情请参见[变更集群规格](#)。

5.5.5.38 K8s 废弃 API 检查异常处理

检查项内容

系统会扫描过去一天的审计日志，检查用户是否调用目标K8s版本已废弃的API。

说明

由于审计日志的时间范围有限，该检查项仅作为辅助手段，集群中可能已使用即将废弃的API，但未在过去一天的审计日志中体现，请您充分排查。

解决方案

检查说明

根据检查结果，检测到您的集群通过kubectl或其他应用调用了升级目标集群版本已废弃的API，您可在升级前进行整改，否则升级到目标版本后，该API将会被kube-apiserver拦截，影响您的使用。具体每个API废弃情况可参考[废弃API说明](#)。

案例介绍

社区v1.22版本集群废弃了extensions/v1beta1和networking.k8s.io/v1beta1 API 版本的 Ingress，若您从v1.19或v1.21版本的集群升级到v1.23版本，原有已创建的资源不受影响，但新建与编辑场景将会遇到v1beta1 API 版本被拦截的情况。

具体yaml配置结构变更可参考文档[通过Kubectl命令行创建ELB Ingress](#)。

5.5.5.39 CCE Turbo 集群 IPv6 能力检查异常处理

检查项内容

如CCE Turbo集群启用IPv6，需检查目标集群版本是否支持IPv6。

解决方案

CCE Turbo集群从v1.23版本开始支持IPv6，开放该特性的版本号如下：

- v1.23集群：1.23.8-r0及以上
- v1.25集群：1.25.3-r0及以上
- v1.25以上集群

如果升级前集群已开启IPv6，则目标集群的版本同样需要支持IPv6，请根据上述版本号选择合适的集群版本。

5.5.5.40 节点 NetworkManager 检查异常处理

检查项内容

检查节点上的NetworkManager状态是否正常。

解决方案

请登录该节点，执行**systemctl is-active NetworkManager**命令查询NetworkManager服务运行状态。若回显状态异常，请执行**systemctl restart NetworkManager**命令后重新查询状态。

如果上述操作无法解决，建议您进行重置节点操作，参考[重置节点](#)。如果您不想重置节点，请联系技术支持人员恢复配置文件后进行升级。

5.5.5.41 节点 ID 文件检查异常处理

检查项内容

检查节点的ID文件内容是否符合格式。

解决方案

步骤1 在CCE控制台上的“节点管理”页面，单击异常节点名称进入ECS界面。

步骤2 复制节点ID，保存到本地。

步骤3 登录异常节点，备份文件。

```
cp /var/lib/cloud/data/instance-id /tmp/instance-id
cp /var/paas/conf/server.conf /tmp/server.conf
```

步骤4 登录异常节点，将获取的节点ID写入文件。

```
echo "节点ID" > /var/lib/cloud/data/instance-id
echo "节点ID" > /var/paas/conf/server.conf
```

----结束

5.5.5.42 节点配置一致性检查异常处理

检查项内容

在升级集群版本至v1.19及以上版本时，将对您的节点上的Kubernetes组件的配置进行检查，检查您是否后台修改过配置文件。

- /opt/cloud/cce/kubernetes/kubelet/kubelet
- /opt/cloud/cce/kubernetes/kubelet/kubelet_config.yaml
- /opt/cloud/cce/kubernetes/kube-proxy/kube-proxy
- /etc/containerd/default_runtime_spec.json
- /etc/sysconfig/docker
- /etc/default/docker
- /etc/docker/daemon.json

如您对这些文件的某些参数进行修改，有可能导致集群升级失败或升级之后业务出现异常。如您确认该修改对业务无影响，可单击确认后继续进行升级操作。

说明

CCE采用标准镜像的脚本进行节点配置一致性检查，如您使用其它自定义镜像有可能导致检查失败。

当前可预期的修改将不会进行拦截，可预期修改的参数列表如下：

表 5-33 可预期修改的参数列表

组件	配置文件	参数	升级版本
kubelet	/opt/cloud/cce/kubernetes/kubelet/kubelet_config.yaml	cpuManagerPolicy	v1.19以上
kubelet	/opt/cloud/cce/kubernetes/kubelet/kubelet_config.yaml	maxPods	v1.19以上
kubelet	/opt/cloud/cce/kubernetes/kubelet/kubelet_config.yaml	kubeAPIQPS	v1.19以上
kubelet	/opt/cloud/cce/kubernetes/kubelet/kubelet_config.yaml	kubeAPIBurst	v1.19以上
kubelet	/opt/cloud/cce/kubernetes/kubelet/kubelet_config.yaml	podPidsLimit	v1.19以上
kubelet	/opt/cloud/cce/kubernetes/kubelet/kubelet_config.yaml	topologyManager Policy	v1.19以上
kubelet	/opt/cloud/cce/kubernetes/kubelet/kubelet_config.yaml	resolvConf	v1.19以上
kubelet	/opt/cloud/cce/kubernetes/kubelet/kubelet_config.yaml	eventRecordQPS	v1.21以上

组件	配置文件	参数	升级版本
kubelet	/opt/cloud/cce/kubernetes/kubelet/kubelet_config.yaml	topologyManager Scope	v1.21以上
kubelet	/opt/cloud/cce/kubernetes/kubelet/kubelet_config.yaml	allowedUnsafeSys ctls	v1.19以上
docker	/etc/docker/daemon.json	dm.basesize	v1.19以上

解决方案

如您对这些文件的某些参数进行修改，有可能导致升级之后出现异常情况。如果您不能确认自行修改的参数是否会影响升级到升级，请联系技术人员确认。

5.5.5.43 节点配置文件检查异常处理

检查项内容

检查节点上关键组件的配置文件是否存在。

当前检查文件列表如下：

文件名	文件内容	备注
/opt/cloud/cce/kubernetes/kubelet/kubelet	kubelet命令行启动参数	-
/opt/cloud/cce/kubernetes/kubelet/kubelet_config.yaml	kubelet启动参数配置	-
/opt/cloud/cce/kubernetes/kube-proxy/kube-proxy	kube-proxy命令行启动参数	-
/etc/sysconfig/docker	docker配置文件	containerd运行时或 Debian-Group机器不检查
/etc/default/docker	docker配置文件	containerd运行时或 Centos-Group机器不检查

解决方案

建议您进行重置节点操作，参考[重置节点](#)。如果您不想重置节点，请联系技术支持人员恢复配置文件后进行升级。

5.5.5.44 CoreDNS 配置一致性检查异常处理

检查项内容

检查当前CoreDNS关键配置Corefile是否同Helm Release记录存在差异，差异的部分可能在插件升级时被覆盖，影响集群内部域名解析。

解决方案

您可在明确差异配置后，单独升级CoreDNS插件。

步骤1 配置Kubectl命令，具体请参见[通过kubectl连接集群](#)。

步骤2 获取当前生效的Corefile。

```
kubectl get cm -nkube-system coredns -o jsonpath='{.data.Corefile}' > corefile_now.txt  
cat corefile_now.txt
```

步骤3 获取Helm Release记录中的Corefile。

```
latest_release=`kubectl get secret -nkube-system -l owner=helm -l name=cceaddon-coredns --sort-  
by=.metadata.creationTimestamp | awk 'END{print $1}'`  
kubectl get secret -nkube-system $latest_release -o jsonpath='{.data.release}' | base64 -d | base64 -d | gzip -  
d | python -m json.tool | python -c "  
from __future__ import print_function  
import json,sys,re,yaml;  
manifests = json.load(sys.stdin)['manifest']  
files = re.split('(?:^\s*\n)---\s*',manifests)  
for file in files:  
    if 'coredns/templates/configmap.yaml' in file and 'Corefile' in file:  
        corefile = yaml.safe_load(file)['data']['Corefile']  
        print(corefile,end="")  
        exit(0);  
print('error')  
exit(1);  
" > corefile_record.txt  
cat corefile_record.txt
```

步骤4 对比**步骤2**和**步骤3**的输出差异。

```
diff corefile_now.txt corefile_record.txt -y;
```

图 5-7 查看输出差异

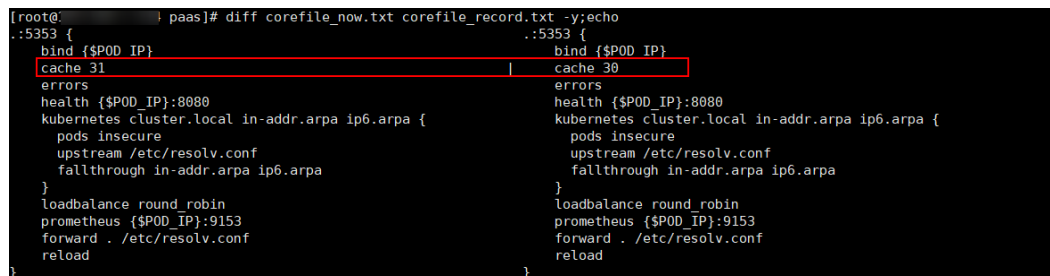

```
[root@paas]# diff corefile_now.txt corefile_record.txt -y;echo  
.:5353 {  
    bind {POD_IP}  
    cache 31  
    errors  
    health {POD_IP}:8080  
    kubernetes cluster.local in-addr.arpa ip6.arpa {  
        pods insecure  
        upstream /etc/resolv.conf  
        fallthrough in-addr.arpa ip6.arpa  
    }  
    loadbalance round_robin  
    prometheus {POD_IP}:9153  
    forward . /etc/resolv.conf  
    reload  
}  
.:5353 {  
    bind {POD_IP}  
    cache 30  
    errors  
    health {POD_IP}:8080  
    kubernetes cluster.local in-addr.arpa ip6.arpa {  
        pods insecure  
        upstream /etc/resolv.conf  
        fallthrough in-addr.arpa ip6.arpa  
    }  
    loadbalance round_robin  
    prometheus {POD_IP}:9153  
    forward . /etc/resolv.conf  
    reload  
}
```

步骤5 返回CCE控制台，单击集群名称进入集群控制台，前往“插件中心”，选择CoreDNS插件单击“升级”。

若要保留差异部分配置，您可采用以下方法之一：

- （推荐）将“parameterSyncStrategy”参数配置为“inherit”，差异配置将自动继承，由系统自动解析、识别与继承差异参数。
- 将“parameterSyncStrategy”参数配置为“force”，您需手动填写差异配置，详情请参考[CoreDNS域名解析](#)。

步骤6 单击“确定”，等待插件升级完毕，检查CoreDNS各实例均可用，且Corefile符合预期。

```
kubectl get cm -nkube-system coredns -o jsonpath='{.data.Corefile}'
```

步骤7 编辑CoreDNS插件配置的“parameterSyncStrategy”参数，重置为“ensureConsistent”，继续开启配置一致性校验。

同时建议您后续通过CCE插件管理的参数配置功能修改Corefile配置，避免产生差异。

----结束

5.5.5.45 节点 Sudo 检查异常处理

检查项内容

检查当前节点sudo命令，sudo相关文件是否正常。

解决方案

- 问题场景一：sudo命令执行失败
集群原地升级过程中依赖sudo命令正常可用，请登录节点执行如下命令，排查sudo命令可用性。

```
sudo echo hello
```

如果sudo命令不存在，请您从其他节点复制sudo命令到该节点。
- 问题场景二：关键文件不可修改
集群原地升级过程中会修改/etc/sudoers文件和/etc/sudoers.d/sudoerspaas文件，以获取sudo权限，更新节点上属主和属组为root的组件（例如docker、kubelet等）与相关配置文件。请登录节点执行如下命令，排查文件的可修改性。

```
lsattr -l /etc/sudoers.d/sudoerspaas /etc/sudoers
```

若回显中存在immutable，则说明文件被加了i锁不可修改，建议您去除i锁。

```
chattr -i /etc/sudoers.d/sudoerspaas /etc/sudoers
```

5.5.5.46 节点关键命令检查异常处理

检查项内容

检查节点升级依赖的一些关键命令是否能正常执行。

解决方案

- 问题场景一：包管理器命令执行失败
检查到包管理器命令rpm或dpkg命令执行失败，请登录节点排查下列命令的可用性。
 - rpm系统：

```
rpm -qa
```

可通过以下命令恢复：

```
rpm --rebuilddb
```
 - dpkg系统：

```
dpkg -l
```

可通过以下命令恢复：

```
dpkg --configure -a
```
- 问题场景二：systemctl status命令执行失败
检查到节点systemctl status命令不可用，将影响众多检查项，请登录节点排查下列命令的可用性。

```
systemctl status kubelet
```
- 问题场景三：python命令执行失败

```
检查节点python命令是否正常
/usr/bin/python --version
```

如果上述操作无法解决，建议您进行重置节点操作，参考[重置节点](#)。

5.5.5.47 节点 sock 文件挂载检查异常处理

检查项内容

检查节点上的Pod是否直接挂载docker/containerd.sock文件。升级过程中Docker/Containerd将会重启，宿主机sock文件发生变化，但是容器内的sock文件不会随之变化，二者不匹配，导致您的业务无法访问Docker/Containerd。Pod重建后sock文件重新挂载，可恢复正常。

通常K8S集群用户基于如下场景在容器中使用上述sock文件：

1. 监控类应用，以DaemonSet形式部署，通过sock文件连接Docker/Containerd，获取节点容器状态信息。
2. 编译平台类应用，通过sock文件连接Docker/Containerd，创建程序编译用容器。

解决方案

- 问题场景一：检查到应用存在该异常，进行整改。

推荐您使用挂载目录的方式挂载sock文件。例如，若宿主机sock文件路径为/var/run/docker.sock，您可参考下述配置进行整改。注意，该整改生效时会触发Pod重建。

```
kind: Deployment
apiVersion: apps/v1
metadata:
  name: test
spec:
  replicas: 1
  selector:
    matchLabels:
      app: nginx
  template:
    metadata:
      app: nginx
    spec:
      containers:
        - name: container-1
          image: 'nginx'
          imagePullPolicy: IfNotPresent
          volumeMounts:
            - name: sock-dir
              mountPath: /var/run
      imagePullSecrets:
        - name: default-secret
      volumes:
        - name: sock-dir
          hostPath:
            path: /var/run
```

- 问题场景二：检查到应用存在该异常，明确应用使用场景后，接受sock短暂不可访问风险，继续升级。

请选择跳过该检查项异常后重新检查，在集群升级完成后删除存量Pod，触发Pod重建，访问将恢复。

- 问题场景三：部分老版本的CCE插件存在该异常

请将老版本的CCE插件升级至最新版本。例如1.2.2以下的dolphin插件存在该问题，需升级至1.2.2及以上版本。

- 问题场景四：日志分析里面出现“failed to execute docker ps -aq”错误。
该报错出现一般是因为容器引擎功能异常导致，请您提工单联系运维人员处理。

5.5.5.48 HTTPS 类型负载均衡证书一致性检查异常处理

检查项内容

检查HTTPS类型负载均衡所使用的证书，是否在ELB服务侧被修改。

解决方案

该问题的出现，一般是由于用户在CCE中创建HTTPS类型Ingress后，直接在ELB证书管理功能中修改了Ingress引用的证书，导致CCE集群中存储的证书内容与ELB侧不一致，进而导致升级后ELB侧证书被覆盖。

- 步骤1** 请登录ELB服务控制台，在“弹性负载均衡 > 证书管理”界面找到该证书，在证书描述字段中找到对应的secret_id。

该secret_id即为集群中对应Secret的metadata.uid字段，可以根据该uid查询集群中Secret的名称。

您可以通过以下kubectl命令进行查询，其中<secret_id>请自行替换。

```
kubectl get secret --all-namespaces -o jsonpath='{range .items[*]}{"uid:"}{.metadata.uid}{" namespace:"}{.metadata.namespace}{" name:"}{.metadata.name}{"\n"}{end}' | grep <secret_id>
```

- 步骤2** 仅v1.19.16-r2、v1.21.5-r0、v1.23.3-r0及以上版本的集群支持使用ELB服务中的证书，上述版本集群请参考[方案一](#)处理，其他版本集群请参考[方案二](#)处理。

- 方案一：您可以将Ingress使用的证书替换为ELB服务器证书，即可通过ELB控制台创建或编辑该证书。
 - a. 请登录CCE控制台，前往“服务”页面并选择“路由”页签，找到使用该证书的路由，单击“更多 > 更新”。注意，这里可能有多个Ingress引用该证书，所涉及的Ingress都需要进行更新，可以根据Ingress的yaml文件的spec.tls中secretName字段判断是否引用该Secret中的证书。
您可以通过以下kubectl命令进行查询引用该证书的Ingress，其中<secret_name>请自行替换。

```
kubectl get ingress --all-namespaces -o jsonpath='{range .items[*]}{"namespace:"}{.metadata.namespace}{" name:"}{.metadata.name}{" tls:"}{.spec.tls[*]}{"\n"}{end}' | grep <secret_name>
```
 - b. 在监听器配置中，选择服务器证书来源为“ELB服务器证书”，该证书可通过ELB控制台创建或编辑，单击“确定”。
 - c. 在“配置与密钥”界面删除对应的Secret，删除前建议先备份。
- 方案二：您可以将Ingress使用的证书，覆写到集群对应的Secret资源中，避免在升级时出现ELB侧证书被更新。

请登录CCE控制台，前往“配置与密钥”页面找到该Secret并编辑，填入您正在使用的证书并保存。

----结束

5.5.5.49 节点挂载检查异常处理

检查项内容

检查节点上默认挂载目录及软链接是否被手动挂载或修改。

- 节点为非共享磁盘场景
 - CCE默认挂载/var/lib/docker或containerd、/mnt/paas/kubernetes/kubelet，检查/var、/var/lib、/mnt、/mnt/paas、/mnt/paas/kubernetes是否被用户挂载。
 - CCE默认创建链接/var/lib/kubelet -> /mnt/paas/kubernetes/kubelet，检查是否被用户修改。
- 节点为共享磁盘场景
 - CCE默认挂载/mnt/paas/，检查/mnt是否被用户挂载。
 - CCE默认创建软链接/var/lib/kubelet -> /mnt/paas/kubernetes/kubelet、/var/lib/docker或containerd-> /mnt/paas/runtime，检查是否被用户修改。

解决方案

如何确认是否共享磁盘

步骤1 根据检查信息，登录相应节点。

步骤2 执行lsblk命令，查看/mnt/paas挂载了vgpaas-share分区，若存在则是共享磁盘场景，若不存在，则是非共享磁盘场景。

图 5-8 查询是否为共享磁盘

```
[root@test-os-upgrade-35777 ~]# lsblk
NAME                MAJ:MIN RM  SIZE RO TYPE MOUNTPOINT
vda                  253:0    0   50G  0 disk
└─vda1               253:1    0   50G  0 part /
vdb                  253:16   0  100G  0 disk
└─vgpaas-share      252:0    0  100G  0 lvm  /mnt/paas
```

----结束

节点挂载检查异常如何解决

1. 取消手动修改的挂载点。
2. 取消默认软链接修改。

5.5.5.50 节点 paas 用户登录权限检查异常处理

检查项内容

检查paas用户是否有登录权限。

解决方案

执行以下命令查看paas用户是否有登录权限：

```
sudo grep "paas" /etc/passwd
```

如果paas用户权限中带有"nologin"或者"false", 说明paas用户没有登录权限, 需要先恢复paas用户的登录权限命令。

执行以下命令恢复paas用户权限之后重新检查:

```
usermod -s /bin/bash paas
```

5.5.5.51 ELB IPv4 私网地址检查异常处理

检查项内容

检查集群内负载均衡类型的Service所关联的ELB实例是否包含IPv4私网IP。

解决方案

解决方案一: 删除关联无IPv4私网地址ELB的负载均衡型Service。

解决方案二: 为无IPv4私网IP地址的ELB绑定一个私网IP。步骤如下:

步骤1 查找负载均衡类型的Service所关联的ELB。

- 方法一: 通过升级前检查的日志信息中, 获取对应的ELB ID。然后前往ELB控制台通过ELB ID进行筛选。

```
elbs (ids: [****]) without ipv4 private ip, please bind private ip to these elbs and try again
```

- 方法二: 登录CCE控制台, 前往“服务”页面查看服务, 单击ELB名称, 跳转到ELB界面。

步骤2 确认ELB实例是否包含IPv4私网IP。

步骤3 为无IPv4私网IP地址的ELB绑定一个私网IP。

1. 登录CCE控制台, 单击目标ELB名称。
2. 在基本信息页面, 单击“IPv4私有IP”旁的“绑定”。
3. 设置子网及IPv4地址, 并单击“确定”。

----结束

5.5.5.52 检查历史升级记录是否满足升级条件

检查项内容

检查集群的历史升级记录, 要求您的集群原始版本满足升级到目标集群版本的条件。

解决方案

该问题一般由于您的集群从比较老的版本升级而来, 升级风险较大, 建议您优先考虑集群迁移

若您仍然想要升级该集群, 请您提交工单, 联系技术支持人员进行评估。

5.5.5.53 检查集群管理平面网段是否与主干配置一致

检查项内容

检查集群管理平面网段是否与主干配置一致。

解决方案

该问题由于您的局点做过管理面网段配置修改，导致主干配置中的管理平面网段不一致；

请您提交工单，联系技术支持人员修改配置之后重启检查。

5.5.5.54 GPU 插件检查异常处理

检查项内容

检查到本次升级涉及GPU插件，可能影响新建GPU节点时GPU驱动的安装。

解决方案

由于当前GPU插件的驱动配置由您自行配置，需要您验证两者的兼容性。建议您在测试环境验证安装升级目标版本的GPU插件，并配置当前GPU驱动后，测试创建节点是否正常使用。

您可以执行以下步骤确认GPU插件的升级目标版本与当前驱动配置。

步骤1 登录CCE控制台，前往“插件中心”处查看GPU插件。

📖 说明

gpu-beta插件与gpu-device-plugin插件为同一插件。gpu-beta插件在2.0.0版本后，正式更名为gpu-device-plugin。

步骤2 单击该插件的“升级”按钮，查看插件目标版本及驱动配置。

步骤3 在测试环境验证安装升级目标版本的GPU插件，并配置当前GPU驱动后，测试创建节点是否正常使用。

如果两者不兼容，您可以尝试替换高版本驱动。如有需要，请联系技术支持人员。

----结束

5.5.5.55 节点系统参数检查异常处理

检查项内容

检查您节点上默认系统参数是否被修改。

解决方案

如您的bms节点上bond0网络的mtu值非默认值1500，将出现该检查异常。

非默认参数可能导致业务丢包，请改回默认值。

5.5.5.56 残留 packageversion 检查异常处理

检查项内容

检查当前集群中是否存在残留的packageversion。

解决方案

检查提示您的集群中存在残留的CRD资源10.12.1.109，该问题一般由于CCE早期版本节点删除后，对应的CRD资源未被清除导致。

您可以尝试手动执行以下步骤：

步骤1 备份残留的CRD资源。10.12.1.109 为示例资源，请根据报错中提示的资源进行替换。

```
kubectl get packageversion 10.12.1.109 -oyaml > /tmp/packageversion-109.bak
```

步骤2 清除残留的CRD资源。

```
kubectl delete packageversion 10.12.1.109
```

步骤3 上述步骤执行完成之后尝试重新检查。

----结束

5.5.5.57 节点命令行检查异常处理

检查项内容

检查节点中是否存在升级所必须的命令。

解决方案

该问题一般由于节点上缺少集群升级流程中使用到的关键命令，可能会导致集群升级失败。

报错信息如下：

```
__error_code#ErrorCommandNotExist#chage command is not exists#_  
__error_code#ErrorCommandNotExist#chown command is not exists#_  
__error_code#ErrorCommandNotExist#chmod command is not exists#_  
__error_code#ErrorCommandNotExist#mkdir command is not exists#_  
__error_code#ErrorCommandNotExist#in command is not exists#_  
__error_code#ErrorCommandNotExist#touch command is not exists#_  
__error_code#ErrorCommandNotExist#pidof command is not exists#_
```

以上报错代表您的节点上缺少了chage、chown、chmod、mkdir、in、touch、pidof等命令，请安装对应命令之后重新检查。

5.5.5.58 节点交换区检查异常处理

检查项内容

检查集群CCE节点的上是否开启了交换区。

解决方案

CCE节点默认关闭swap交换区，请您确认手动开启交换区的原因，并确定关闭影响；

若确定无影响后请执行`swapoff -a`命令关闭交换区之后重新检查。

5.5.5.59 nginx-ingress 插件升级检查异常处理

检查项内容

- 检查项一：检查集群中是否存在未指定Ingress类型（ annotations中未添加 `kubernetes.io/ingress.class: nginx` ）的Nginx Ingress路由。
- 检查项二：检查Nginx Ingress Controller后端指定的DefaultBackend Service是否存在。

问题自检

检查项一自检

针对Nginx类型的Ingress资源，查看对应Ingress的YAML，如Ingress的YAML中未指定Ingress类型，并确认该Ingress由Nginx Ingress Controller管理，则说明该Ingress资源存在风险。

步骤1 获取Ingress类别。

您可以通过如下命令获取Ingress类别：

```
kubectl get ingress <ingress-name> -oyaml | grep -E 'kubernetes.io/ingress.class: | ingressClassName:'
```

- 故障场景：如果上述命令输出为空，说明Ingress资源未指定类别。
- 正常场景：Ingress已通过annotations或ingressClassName指定其类别，即存在输出。

```
[root@192-168-0-31 paas]# kubectl get ingress test -oyaml | grep -E 'kubernetes.io/ingress.class: | ingressClassName:' -B 1
Warning: extensions/v1beta1 Ingress is deprecated in v1.14+, unavailable in v1.22+; use networking.k8s.io/v1 Ingress
annotations:
  kubernetes.io/ingress.class: nginx
spec:
  ingressClassName: nginx
```

步骤2 确认该Ingress被Nginx Ingress Controller纳管。如果使用ELB类型的Ingress则无此问题。

- 1.19集群可由通过managedFields机制确认。

```
kubectl get ingress <ingress-name> -oyaml | grep 'manager: nginx-ingress-controller'
```

```
[root@192-168-0-31 paas]# kubectl get ingress test -oyaml | grep 'manager: nginx-ingress-controller'
Warning: extensions/v1beta1 Ingress is deprecated in v1.14+, unavailable in v1.22+; use networking.k8s.io/v1 Ingress
manager: nginx-ingress-controller
```

- 其他版本集群可通过Nginx Ingress Controller Pod的日志确认。

```
kubectl logs -nkube-system cceaddon-nginx-ingress-controller-545db6b4f7-bv74t | grep 'updating Ingress status'
```

```
[root@192-168-0-31 paas]# kubectl logs -nkube-system cceaddon-nginx-ingress-controller-545db6b4f7-bv74t | grep 'updating Ingress status'
8 status.go:281] "updating Ingress status" namespace="default" ingress="test" currentValue=[] newValue={{IP: Hostname: Ports:[]}} {IP: Hostname: Ports:[]}}
```

若通过上述两种方式仍然无法确认，请联系技术支持人员。

----结束

检查项二自检

步骤1 在Nginx Ingress Controller部署的命名空间内查看对应的DefaultBackend Service。

```
kubectl get pod cceaddon-nginx-ingress- <controller-name>-controller-*** -n <namespace> -oyaml | grep 'default-backend'
```

其中cceaddon-nginx-ingress-`<controller-name>-controller-***`为Controller Pod名称，`<controller-name>`为安装插件时指定的控制器名称，`<namespace>`为Controller部署的命名空间。

回显如下：

```
- '--default-backend-service=<namespace>/<backend-svc-name>'
```

其中`<backend-svc-name>`为Controller对应的DefaultBackend Service名称。

步骤2 检查Nginx Ingress Controller对应的DefaultBackend Service是否存在。

```
kubectl get svc <backend-svc-name> -n <namespace>
```

如果无法查询到对应的Service，则无法通过该检查项。

----结束

解决方案

检查项一解决方案

为Nginx类型的Ingress添加注解，方式如下：

```
kubectl annotate ingress <ingress-name> kubernetes.io/ingress.class=nginx
```

须知

ELB类型的Ingress无需添加该注解，请**确认**该Ingress被Nginx Ingress Controller纳管。

检查项二解决方案

重新创建DefaultBackend Service。

- 如果安装插件时，在“默认404服务”配置项中指定了自定义的DefaultBackend Service，请您自行重新创建相同的Service。
- 如果安装插件时使用默认的DefaultBackend Service，则重新创建的YAML示例如下。

```
apiVersion: v1
kind: Service
metadata:
  name: cceaddon-nginx-ingress-<controller-name>-default-backend # <controller-name>为控制器名称
  namespace: kube-system
labels:
  app: nginx-ingress-<controller-name>
  app.kubernetes.io/managed-by: Helm
  chart: nginx-ingress-<version> # <version>为插件版本
  component: default-backend
  heritage: Helm
  release: cceaddon-nginx-ingress-<controller-name>
annotations:
  meta.helm.sh/release-name: cceaddon-nginx-ingress-<controller-name>
  meta.helm.sh/release-namespace: kube-system # 插件安装的命名空间
spec:
  ports:
    - name: http
      protocol: TCP
      port: 80
      targetPort: http
  selector:
```



```
app: nginx-ingress- <controller-name>
component: default-backend
release: cceaddon-nginx-ingress- <controller-name>
type: ClusterIP
sessionAffinity: None
ipFamilies:
- IPv4
ipFamilyPolicy: SingleStack
internalTrafficPolicy: Cluster
```

5.5.5.60 Containerd Pod 重启风险检查异常处理

检查项内容

检查当前集群内使用containerd的节点在升级containerd组件时，节点上运行的业务容器是否可能发生重启，造成业务影响。

解决方案

检测到您的节点上的containerd服务存在重启风险；请确保在业务影响可控的前提下（如业务低峰期）进行集群升级，以消减业务容器重启带来的影响；

如需帮助，请提交工单联系运维人员获取支持。

5.5.5.61 GPU 插件关键参数检查异常处理

检查项内容

检查CCE GPU插件中部分配置是否被侵入式修改，被侵入式修改的插件可能导致升级失败。

解决方案

步骤1 使用kubectl连接集群。

步骤2 执行以下命令获取插件实例详情。

```
kubectl get ds nvidia-driver-installer -nkube-system -oyaml
```

步骤3 请检查UpdateStrategy字段值是否被修改为OnDelete，应改回RollingUpdate。

步骤4 请检查NVIDIA_DRIVER_DOWNLOAD_URL字段是否与插件页面的GPU插件详情地址不一致，若不一致，请在页面上修改。

----结束

5.5.5.62 GPU Pod 重建风险检查异常处理

检查项内容

检查当前集群升级重启kubelet时，节点上运行的GPU业务容器是否可能发生重建，造成业务影响。

解决方案

请确保在业务影响可控的前提下（如业务低峰期）进行集群升级，以消减业务容器重建带来的影响；

如需帮助，请您提交工单联系运维人员获取支持。

5.5.5.63 ELB 监听器访问控制配置项检查异常处理

检查项内容

检查当前集群Service是否通过annotation配置了ELB监听器的访问控制。

若有配置访问控制则检查相关配置项是否正确。

解决方案

如果配置项存在错误，请联系运维人员进行处理。

5.5.5.64 Master 节点规格检查异常处理

检查项内容

检查本次升级集群的Master节点规格与实际的Master节点规格是否一致。

解决方案

该问题一般因为您进行过Master节点改造，此次升级可能会将您的Master节点重置为标准版本；

如您无法确认影响，请您提交工单联系运维人员支撑。

5.5.5.65 Master 节点子网配额检查异常处理

检查项内容

检查本次升级集群子网剩余可用IP数量是否支持滚动升级。

解决方案

该问题一般因为您选择的集群子网的IP数量不够，无法支持滚动升级；

请您迁移对应子网中的节点之后重试检查，若您无法确认迁移影响，请您提交工单联系运维人员支撑。

5.5.5.66 节点运行时检查异常处理

检查项内容

该告警通常发生在低版本集群升级到v1.27及以上集群。CCE不建议您在1.27以上版本集群中继续使用docker，并计划在未来移除对docker的支持。

解决方案

若您的节点的运行时非containerd，您可通过节点重置功能重置节点的运行时为containerd。

如果您仍想在1.27以上集群中创建并使用docker节点，可跳过该告警，但推荐您尽快切换至containerd，它提供了更出色的用户体验和更强大的功能。

5.5.5.67 节点池运行时检查异常处理

检查项内容

该告警通常发生在低版本集群升级到v1.27及以上集群。CCE不建议您在1.27以上版本集群中继续使用docker，并计划在未来移除对docker的支持。

解决方案

若您的节点池的运行时非containerd，您可通过更新节点池功能将节点池的运行时修改为containerd。

如果您仍想在1.27以上集群中创建并使用docker节点池，可跳过该告警，但推荐您尽快切换至containerd，它提供了更出色的用户体验和更强大的功能。

5.5.5.68 检查节点镜像数量异常处理

检查项内容

检查到您的节点上镜像数量过多（>1000个），可能导致docker启动过慢，影响docker标准输出，影响nginx等功能的正常使用。

解决方案

请手动删除残留的镜像，防止后续升级异常；

删除镜像之后请您重新进行升级前检查

6 节点

6.1 节点概述

简介

节点是容器集群组成的基本元素。节点取决于业务，既可以是虚拟机，也可以是物理机。每个节点都包含运行Pod所需要的基本组件，包括Kubelet、Kube-proxy、Container Runtime等。

说明

CCE创建的Kubernetes集群包含Master节点和Node节点，本章讲述的节点特指**Node节点**，Node节点是集群的计算节点，即运行容器化应用的节点。

在云容器引擎CCE中，主要采用高性能的弹性云服务器ECS作为节点来构建高可用的Kubernetes集群。

支持的节点规格

不同区域支持的节点规格（flavor）不同，且节点规格存在新增、下线等情况，建议您在使用前登录CCE控制台，在创建节点界面查看您需要的节点规格是否支持。

容器底层文件存储系统说明

Docker

- 1.15.6及之前集群版本Docker底层文件存储系统采用xfs格式。
- 1.15.11及之后版本集群新建节点或重置后Docker底层文件存储系统全部采用ext4格式。

对于之前使用xfs格式容器应用，需要注意底层文件存储格式变动影响（不同文件系统格式文件排序存在差异：如部分java应用引用某个jar包，但目录中存在多个版本该jar包，在不指定版本时实际引用包由系统文件排序决定）。

查看当前节点使用的Docker底层存储文件格式可采用`docker info | grep "Backing Filesystem"`确认。

Containerd

使用Containerd容器引擎的节点，均采用ext4格式的文件存储系统。

节点 paas 用户/用户组说明

在集群中创建节点时，默认会在节点上创建paas用户/用户组。节点上的CCE组件和CCE插件在非必要时会以非root用户（paas用户/用户组）运行，以实现运行权限最小化，如果修改paas用户/用户组可能会影响节点上CCE组件和业务Pod正常运行。

须知

CCE组件正常运行依赖paas用户/用户组，您需要注意以下几点要求：

- 请勿自行修改节点内目录权限、容器目录权限等。
- 请勿自行修改paas用户/用户组的GID和UID。
- 请勿在业务中直接使用paas用户/用户组设置业务文件的所属用户和组。

节点生命周期

生命周期是指节点从创建到删除（或释放）历经的各种状态。

表 6-1 节点生命周期状态说明

状态	状态属性	说明
运行中	稳定状态	节点正常运行状态，并且已连接上集群。 在这个状态的节点可以运行您的业务。
不可用	稳定状态	节点运行异常状态。 在这个状态下的实例，不能对外提供业务，需要 重置节点 。
创建中	中间状态	创建节点实例后，在节点状态进入运行中之前的状态。
安装中	中间状态	节点处于安装Kubernetes软件的过程中。
删除中	中间状态	节点处于正在被删除的状态。 如果长时间处于该状态，则说明出现异常。
关机	稳定状态	节点被正常停止。 在这个状态下的实例，不能对外提供业务，您可以在弹性云服务器列表页对其进行开机操作。
错误	稳定状态	节点处于异常状态。 在这个状态下的实例，不能对外提供业务，需要 重置节点 。

6.2 容器引擎说明

容器引擎介绍

容器引擎是Kubernetes最重要的组件之一，负责管理镜像和容器的生命周期。Kubelet通过Container Runtime Interface (CRI) 与容器引擎交互，以管理镜像和容器。

CCE当前支持用户选择Containerd和Docker容器引擎，其中Containerd调用链更短，组件更少，更稳定，占用节点资源更少。

表 6-2 容器引擎对比

对比	Containerd	Docker
调用链	kubelet --> CRI plugin (在 containerd进程中) --> containerd	<ul style="list-style-type: none">• Docker (Kubernetes 1.23及以下版本) : kubelet --> dockershim (在kubelet 进程中) --> docker --> containerd• Docker (Kubernetes 1.24及以上版本社区方案) : kubelet --> cri-dockerd (kubelet使用CRI接口对接 cri-dockerd) --> docker --> containerd
命令	crictl/ctr	docker
Kubernetes CRI支持	原生支持	需通过dockershim或cri-dockerd提供CRI支持
Pod 启动延迟	低	高
kubelet CPU/内存占用	低	高
运行时CPU/内存占用	低	高

Containerd 和 Docker 组件常用命令对比

Containerd不支持dockerAPI和dockerCLI，但是可以通过cri-tool命令实现类似的功能。

表 6-3 镜像相关功能

操作	Docker命令	Containerd命令	
	docker	crictl	ctr
列出本地镜像列表	docker images	crictl images	ctr -n k8s.io i ls
拉取镜像	docker pull	crictl pull	ctr -n k8s.io i pull
上传镜像	docker push	无	ctr -n k8s.io i push
删除本地镜像	docker rmi	crictl rmi	ctr -n k8s.io i rm
检查镜像	docker inspect	crictl inspecti	无

表 6-4 容器相关功能

操作	Docker命令	Containerd命令	
	docker	crictl	ctr
列出容器列表	docker ps	crictl ps	ctr -n k8s.io c ls
创建容器	docker create	crictl create	ctr -n k8s.io c create
启动容器	docker start	crictl start	ctr -n k8s.io run
停止容器	docker stop	crictl stop	无
删除容器	docker rm	crictl rm	ctr -n k8s.io c del
连接容器	docker attach	crictl attach	无
进入容器	docker exec	crictl exec	无
查看容器详情	docker inspect	crictl inspect	ctr -n k8s.io c info
查看容器日志	docker logs	crictl logs	无
查看容器的资源使用情况	docker stats	crictl stats	无
更新容器资源限制	docker update	crictl update	无

表 6-5 Pod 相关功能

操作	Docker命令	Containerd命令	
	docker	crictl	ctr
列出Pod列表	无	crictl pods	无
查看Pod详情	无	crictl inspectp	无

操作	Docker命令	Containerd命令	
	docker	crictl	ctr
启动Pod	无	crictl start	无
运行Pod	无	crictl runp	无
停止Pod	无	crictl stopp	无
删除Pod	无	crictl rmp	无

📖 说明

Containerd创建并启动的容器会被kubelet立即删除，不支持暂停、恢复、重启、重命名、等待容器，Containerd不具备docker构建、导入、导出、比较、推送、查找、打标签镜像的能力，Containerd不支持复制文件，可通过修改containerd的配置文件实现登录镜像仓库。

调用链区别

- Docker (Kubernetes 1.23及以下版本) :
kubelet --> docker shim (在kubelet 进程中) --> docker --> containerd
- Docker (Kubernetes 1.24及以上版本社区方案) :
kubelet --> cri-dockerd (kubelet使用cri接口对接cri-dockerd) --> docker --> containerd
- Containerd:
kubelet --> cri plugin (在containerd进程中) --> containerd

其中Docker虽增加了swarm cluster、docker build、docker API等功能，但也会引入一些bug，并且与Containerd相比，多了一层调用，因此**Containerd被认为更加节省资源且更安全**。

容器引擎版本说明

- Docker
 - EulerOS/CentOS: docker-engine 18.9.0, CCE定制的Docker版本, 会及时修复安全漏洞。
- Containerd: 1.6.14

6.3 创建节点

前提条件

- 已创建至少一个集群。
- 您需要新建一个密钥对，用于远程登录节点时的身份认证。

约束与限制

- 创建节点过程中依赖OBS等周边服务，因此节点所在子网的DNS配置不可修改。

注意事项

- 为了保证节点的稳定性，CCE集群节点上会根据节点的规格预留一部分资源给Kubernetes的相关组件（kubelet、kube-proxy以及docker等）和Kubernetes系统资源，使该节点可作为您的集群的一部分。因此，您的节点资源总量与节点在Kubernetes中的可分配资源之间会存在差异。节点的规格越大，在节点上部署的容器可能会越多，所以Kubernetes自身需预留更多的资源，详情请参见[节点预留资源策略说明](#)。
- 节点的网络（如虚拟机网络、容器网络等）均被CCE接管，请勿自行添加删除网卡、修改路由和IP地址。若自行修改可能导致服务不可用。例如，节点上名为的gw_11cbf51a@eth0网卡为容器网络网关，不可修改。

操作步骤

集群创建完成后，您可以在集群中创建节点。

步骤1 登录CCE控制台。

步骤2 在左侧导航栏中选择“集群管理”，单击要创建节点的集群进入集群控制台。

步骤3 在集群控制台左侧导航栏中选择“节点管理”，切换至“节点”页签并单击右上角的“创建节点”，在节点配置步骤中参照如下表格设置节点参数。

节点配置：

配置节点云服务器的规格与操作系统，为节点上的容器应用提供基本运行环境。

表 6-6 节点配置参数

参数	参数说明
计费模式	支持以下计费方式： <ul style="list-style-type: none">按需计费 按资源的实际使用时长计费，可以随时开通/删除资源。
可用区	节点云服务器所在的可用区，集群下节点创建在不同可用区下可以提高可靠性。创建后不可修改。 建议您选择“随机分配”，可根据选择的节点规格随机分配一个可以使用的可用区。 可用区是在同一区域下，电力、网络隔离的物理区域，可用区之间内网互通，不同可用区之间物理隔离。如果您需要提高工作负载的高可靠性，建议您将云服务器创建在不同的可用区。

参数	参数说明
节点类型	<p>请根据不同的业务诉求选择节点类型，“节点规格”列表中将自动为您筛选该类型下可部署容器服务的规格，供您进一步选择。</p> <p>CCE Standard集群支持以下类型：</p> <ul style="list-style-type: none">弹性云服务器-虚拟机：使用虚拟化技术的弹性云服务器作为集群节点。弹性云服务器-物理机：使用擎天架构的裸金属服务器作为集群节点。 <p>CCE Turbo集群支持以下类型：</p> <ul style="list-style-type: none">弹性云服务器-虚拟机：使用虚拟化的弹性云服务器作为集群节点。CCE Turbo集群仅支持可添加多张弹性网卡的机型，请根据控制台页面展示规格进行选择。弹性云服务器-物理机：使用擎天架构的裸金属服务器作为集群节点。
节点规格	<p>请根据业务需求选择相应的节点规格，节点规格要求CPU为2核及以上、内存为4GiB及以上。</p> <p>不同的可用区可选择的节点规格类型可能不同，请根据实际情况选择。</p>
容器引擎	<p>CCE支持Docker和Containerd容器引擎，不同的集群类型、集群版本、操作系统可能导致支持的容器引擎类型不同，请根据控制台呈现进行选择。</p>
操作系统	<p>选择操作系统类型，不同类型节点支持的操作系统有所不同。</p> <ul style="list-style-type: none">公共镜像：请选择节点对应的操作系统。私有镜像：支持使用私有镜像。 <p>说明 由于业务容器运行时共享节点的内核及底层调用，为保证兼容性，建议节点的操作系统选择与最终业务容器镜像相同或接近的Linux发行版本。</p>
节点名称	<p>节点云服务器使用的名称，批量创建时将作为云服务器名称的前缀。</p> <p>系统会默认生成名称，支持修改。</p> <p>节点名称长度范围为1-56个字符，以小写字母开头，支持小写字母、数字、中划线(-)、点(.)，不能以中划线(-)或点(.)结尾，点(.)前后必须为小写字母或数字。</p>
企业项目	<p>该参数仅对开通企业项目的企业客户账号显示，且集群版本要求v1.21.15-r0、v1.23.14-r0、v1.25.9-r0、v1.27.6-r0、v1.28.4-r0及以上。</p> <p>选择某企业项目（如：default）后，节点可以通过对应的企业项目进行资源管理，但不支持企业项目管理的权限功能。默认为集群所选的企业项目。</p> <p>企业项目是一种云资源管理方式，企业项目管理服务提供统一的云资源按项目管理，以及项目内的资源管理、成员管理。</p>

参数	参数说明
登录方式	<ul style="list-style-type: none">● 密码 用户名默认为“root”，请输入登录节点的密码，并确认密码。 登录节点时需要使用该密码，请妥善保管密码，系统无法获取您设置的密码内容。● 密钥对 选择用于登录本节点的密钥对，支持选择共享密钥。 密钥对用于远程登录节点时的身份认证。若没有密钥对，可单击选项框右侧的“创建密钥对”来新建。

存储配置：

配置节点云服务器上的存储资源，方便节点上的容器软件与容器应用使用。请根据实际场景设置磁盘类型及大小。

表 6-7 存储配置参数

参数	参数说明
系统盘	<p>节点云服务器使用的系统盘，供操作系统使用。您可以设置系统盘的规格为40GiB-1024GiB之间的数值，缺省值为50GiB。</p> <p>系统盘加密：系统盘加密功能可为您的数据提供强大的安全防护，加密磁盘生成的快照及通过这些快照创建的磁盘将自动继承加密功能。仅“弹性云服务器-虚拟机”类型支持系统盘加密，且仅部分Region支持此选项，具体请以界面为准。</p> <ul style="list-style-type: none">● 默认不加密。● 选择“加密-从密钥中选择”后，可选择已有的密钥，若没有可选的密钥，请单击后方的链接创建新密钥，完成创建后单击刷新按钮。● 选择“加密-输入KMS密钥ID”后，您需要输入的KMS密钥ID（包含他人共享的KMS密钥），且该密钥必须位于当前Region下。

参数	参数说明
数据盘	<p>至少需要一块数据盘，供容器运行时和Kubelet组件使用，该数据盘不能被删除卸载，否则会导致节点不可用。</p> <ul style="list-style-type: none">• 第一块数据盘：供容器运行时和Kubelet组件使用。您可以自行设置数据盘的规格为20GiB-32768GiB之间的数值，缺省值为100GiB。• 其他数据盘，您可以设置数据盘的规格为10GiB-32768GiB之间的数值，缺省值为100GiB。 <p>说明</p> <ul style="list-style-type: none">• 节点规格为“磁盘增强型”或“超高I/O型”时，有一块数据盘可以是本地盘。• 本地磁盘实例有宕机风险，不保证数据可靠性，建议您使用云硬盘存储您的业务数据。 <p>高级配置</p> <p>单击后方的“展开高级设置”可进行如下设置：</p> <ul style="list-style-type: none">• 数据盘空间分配：对数据盘上存在的容器引擎、镜像、临时存储等进行空间划分，避免因磁盘空间不足导致业务异常。数据盘空间分配详细说明请参见数据盘空间分配说明。• 数据盘加密：数据盘加密功能可为您的数据提供强大的安全防护，加密磁盘生成的快照及通过这些快照创建的磁盘将自动继承加密功能。<ul style="list-style-type: none">- 默认不加密。- 选择“加密-从密钥中选择”后，可选择已有的密钥，若没有可选的密钥，请单击后方的链接创建新密钥，完成创建后单击刷新按钮。- 选择“加密-输入KMS密钥ID”后，您需要输入的KMS密钥ID（包含他人共享的KMS密钥），且该密钥必须位于当前Region下。 <p>增加数据盘</p> <p>弹性云服务器最多可以添加16块。默认情况直接创建为裸盘，不做任何处理。您也可以展开高级配置，选择如下配置。</p> <ul style="list-style-type: none">• 默认：默认情况直接创建为裸盘，不做任何处理。• 挂载到指定目录：将数据盘挂载到指定目录。• 作为持久存储卷：适用于对PV有性能要求的场景。持久存储卷的节点会添加上node.kubernetes.io/local-storage-persistent标签，取值为linear或striped。• 作为临时存储卷：适用于对EmptyDir有性能要求的场景。 <p>说明</p> <ul style="list-style-type: none">• 本地持久卷仅在集群版本 \geq v1.21.2-r0 时支持，且需要everest插件版本 \geq 2.1.23，推荐使用 \geq 2.1.23 版本。• 本地临时卷仅在集群版本 \geq v1.21.2-r0 时支持，且需要everest插件版本 \geq 1.2.29。 <p>本地持久卷和本地临时卷支持如下两种写入模式。</p>

参数	参数说明
	<ul style="list-style-type: none"> 线性（linear）：线性逻辑卷是将一个或多个物理卷整合为一个逻辑卷，实际写入数据时会先往一个基本物理卷上写入，当存储空间占满时再往另一个基本物理卷写入。 条带化（striped）：创建逻辑卷时指定条带化，当实际写入数据时会将连续数据分成大小相同的块，然后依次存储在多个物理卷上，实现数据的并发读写从而提高读写性能。条带化模式的存储池不支持扩容。多块存储卷才能选择条带化。

网络配置：

配置节点云服务器的网络资源，用于访问节点和容器应用。

表 6-8 网络配置参数

参数	参数说明
虚拟私有云/节点子网	节点子网默认使用创建集群时的子网配置，也可以选择其他子网。
节点IP	支持指定节点IP地址。默认随机分配。
弹性公网IP	未绑定弹性公网IP的云服务器无法直接访问外网，无法直接对外进行互相通信。 默认为“暂不使用”。支持“使用已有”和“自动创建”。

高级配置：

节点能力增强，可在此配置节点的标签、污点、启动命令等功能。

表 6-9 高级配置参数

参数	参数说明
资源标签	<p>通过为资源添加标签，可以对资源进行自定义标记，实现资源的分类。最多可以添加8条资源标签。</p> <p>您可以在TMS中创建“预定义标签”，预定义标签对所有支持标签功能的服务资源可见，通过使用预定义标签可以提升标签创建和迁移效率。</p> <p>CCE服务会自动帮您创建CCE-Dynamic-Provisioning-Node=节点id的标签。</p>
K8S标签（Labels）	<p>设置附加到Kubernetes对象（比如Pod）上的键值对，填写键值对后，单击“确认添加”。最多可以添加20条标签。</p> <p>使用该标签可区分不同节点，可结合工作负载的亲和能力实现容器Pod调度到指定节点的功能。详细请参见Labels and Selectors。</p>

参数	参数说明
K8S污点 (Taints)	<p>默认为空。支持给节点加污点来设置反亲和性，每个节点最多配置20条污点，每条污点包含以下3个参数：</p> <ul style="list-style-type: none"> • Key: 必须以字母或数字开头，可以包含字母、数字、连字符、下划线和点，最长63个字符；另外可以使用DNS子域作为前缀。 • Value: 必须以字符或数字开头，可以包含字母、数字、连字符、下划线和点，最长63个字符。 • Effect: 只可选NoSchedule, PreferNoSchedule或NoExecute。 <p>污点的使用请参见管理节点污点。</p> <p>说明 对于1.19及以下版本集群，有可能会出现污点打上之前负载已经调度到节点上，如果需要避免这种情况，请选择1.19及以上集群。</p>
最大实例数	<p>节点最大可以正常运行的实例数(Pod)，该数量包含系统默认实例。</p> <p>该设置的目的是防止节点因管理过多实例而负载过重，请根据您的业务需要进行设置。</p> <p>节点最多能创建多少个Pod还受其他因素影响，具体请参见节点可创建的最大Pod数量说明。</p>
云服务器组	<p>云服务器组是对云服务器的一种逻辑划分，同一云服务器组中的云服务器遵从同一策略。</p> <p>反亲和性策略：同一云服务器组中的云服务器分散地创建在不同主机上，提高业务的可靠性。</p> <p>选择已创建的云服务器组，或单击“新建云服务器组”创建，创建完成后单击刷新按钮。</p>
安装前执行脚本	<p>请输入脚本命令，命令中不能包含中文字符。脚本命令会进行Base64转码。安装前/后执行脚本统一计算字符，转码后的字符总数不能超过10240。</p> <p>脚本将在Kubernetes软件安装前执行，可能导致Kubernetes软件无法正常安装，需谨慎使用。</p>
安装后执行脚本	<p>请输入脚本命令，命令中不能包含中文字符。脚本命令会进行Base64转码。安装前/后执行脚本统一计算字符，转码后的字符总数不能超过10240。</p> <p>脚本将在Kubernetes软件安装后执行，不影响Kubernetes软件安装。</p> <p>说明 请不要在安装后执行脚本中使用reboot命令立即重启，如果需要重启，可以使用shutdown -r 1命令延迟1分钟重启。</p>
委托	<p>委托是由租户管理员在统一身份认证服务上创建的。通过委托，可以将云主机资源共享给其他账号，或委托更专业的人或团队来代为管理。</p> <p>如果没有委托请单击右侧“新建委托”创建。</p>

步骤4 完成以上配置后，您可以设置需要购买的节点数量，并单击“下一步：规格确认”，确认所设置的服务选型参数、规格等信息。

步骤5 单击“提交”，节点开始创建。

系统将自动跳转到节点列表页面，待节点状态为“运行中”，表示节点添加成功。添加节点预计需要6-10分钟左右，请耐心等待。

步骤6 单击“返回节点列表”，待状态为运行中，表示节点创建成功。

----结束

6.4 纳管节点

操作场景

CCE集群支持两种添加节点的方式：[创建节点](#)和纳管节点，纳管节点是指将“已有的ECS加入到CCE集群中”。

须知

- 纳管时，如果您选择将所选弹性云服务器的操作系统重置为CCE提供的标准公共镜像，您需要重新设置密码或密钥，原有的密码或密钥将会失效。
- 所选弹性云服务器挂载的系统盘、数据盘都会在纳管时清理LVM信息，包括卷组（VG）、逻辑卷（LV）、物理卷（PV），请确保信息已备份。
- 纳管过程中，请勿在弹性云服务器控制台对所选虚拟机做任何操作。

约束与限制

- 纳管节点支持ECS（弹性云服务器）节点。

前提条件

待纳管的云服务器需要满足以下前提条件：

- 待纳管节点必须状态为“运行中”，未被其他集群所使用，且不携带 CCE 专属节点标签CCE-Dynamic-Provisioning-Node。
- 待纳管节点需与集群在同一虚拟私有云内（若集群版本低于1.13.10，纳管节点还需要与CCE集群在同一子网内）。
- 待纳管节点需挂载数据盘，可使用本地盘（磁盘增强型实例）或至少挂载一块20GiB及以上的数据盘，且不存在10GiB以下的数据盘。
- 待纳管节点规格要求：CPU必须2核及以上，内存必须4GiB及以上，网卡有且仅能有一个。
- 如果使用了企业项目，则待纳管节点需要和集群在同一企业项目下，不然在纳管时会识别不到资源，导致无法纳管。
- 批量纳管仅支持添加相同数据盘配置的云服务器。
- CCE Turbo集群要求节点支持Sub-ENI或可以绑定至少16张ENI网卡，具体规格请参见创建节点时控制台上可以选择的节点规格。

- 纳管节点时已分区的数据盘会被忽略，您需要保证节点至少有一个未分区且符合规格的数据盘。

操作步骤

- 步骤1** 登录CCE控制台，进入要纳管节点的集群。
- 步骤2** 在集群控制台左侧导航栏中选择“节点管理”，切换至“节点”页签并单击右上角的“纳管节点”。
- 步骤3** 配置节点参数。

节点配置

表 6-10 节点配置参数

参数	参数说明
选择添加节点池	<ul style="list-style-type: none">● 默认节点池DefaultPool：您可以将满足纳管条件的节点添加至集群的默认节点池。● 自定义节点池：您只需选择满足纳管条件的节点，该节点将使用自定义节点池的基础、网络、高级配置，无需继续填写其他参数，详情请参见纳管节点至节点池。
节点规格	单击添加已有云服务器，选择要纳管的服务器。 可以选择多台云服务器批量纳管，但批量纳管仅支持添加相同规格、相同可用区、相同数据盘配置的云服务器。 如果云服务器有多块数据盘，需要选择其中一块作为供容器运行时和Kubelet组件使用。
容器引擎	CCE支持Docker和Containerd容器引擎，不同的集群类型、集群版本、操作系统可能导致支持的容器引擎类型不同，请根据控制台呈现进行选择。
操作系统	选择操作系统类型，不同类型节点支持的操作系统有所不同。 <ul style="list-style-type: none">● 公共镜像：请选择节点对应的操作系统。● 私有镜像：支持使用私有镜像。 说明 由于业务容器运行时共享节点的内核及底层调用，为保证兼容性，建议节点的操作系统选择与最终业务容器镜像相同或接近的Linux发行版本。
登录方式	<ul style="list-style-type: none">● 密码 用户名默认为“root”，请输入登录节点的密码，并确认密码。 登录节点时需要使用该密码，请妥善保管密码，系统无法获取您设置的密码内容。● 密钥对 选择用于登录本节点的密钥对，支持选择共享密钥。 密钥对用于远程登录节点时的身份认证。若没有密钥对，可单击选项框右侧的“创建密钥对”来新建。

存储配置

配置节点云服务器上的存储资源，方便节点上的容器软件与容器应用使用。

表 6-11 存储配置参数

参数	参数说明
系统盘	直接使用云服务器的系统盘。
数据盘	<p>至少需要一块数据盘，供容器运行时和Kubelet组件使用，该数据盘不能被删除卸载，否则会导致节点不可用。</p> <p>单击后方的“展开高级设置”可设置数据盘空间分配，对数据盘上存在的容器引擎、镜像、临时存储等进行空间划分，避免因磁盘空间不足导致业务异常。数据盘空间分配详细说明请参见数据盘空间分配说明。</p> <p>其他数据盘默认情况直接创建为裸盘，不做任何处理。您也可以展开高级配置，将磁盘挂载到指定目录。</p>

高级配置

表 6-12 高级配置参数

参数	参数说明
资源标签	<p>通过为资源添加标签，可以对资源进行自定义标记，实现资源的分类。最多可以添加8条资源标签。</p> <p>您可以在TMS中创建“预定义标签”，预定义标签对所有支持标签功能的服务资源可见，通过使用预定义标签可以提升标签创建和迁移效率。</p> <p>CCE服务会自动帮您创建CCE-Dynamic-Provisioning-Node=节点id的标签。</p>
K8S标签 (Labels)	<p>单击“添加标签”可以设置附加到Kubernetes 对象（比如Pods）上的键值对，最多可以添加20条标签。</p> <p>使用该标签可区分不同节点，可结合工作负载的亲和能力实现容器Pod调度到指定节点的功能。详细请参见Labels and Selectors。</p>

参数	参数说明
K8S污点 (Taints)	<p>默认为空。支持给节点加污点来设置反亲和性，每个节点最多配置20条污点，每条污点包含以下3个参数：</p> <ul style="list-style-type: none">• Key: 必须以字母或数字开头，可以包含字母、数字、连字符、下划线和点，最长63个字符；另外可以使用DNS子域作为前缀。• Value: 必须以字符或数字开头，可以包含字母、数字、连字符、下划线和点，最长63个字符。• Effect: 只可选NoSchedule, PreferNoSchedule或NoExecute。 <p>须知</p> <ul style="list-style-type: none">• 污点配置时需要配合Pod的toleration使用，否则可能导致扩容失败或者Pod无法调度到扩容节点。• 节点池创建后可单击列表项的“编辑”修改配置，修改后将同步到节点池下的已有节点。
最大实例数	<p>节点最大可以正常运行的实例数(Pod)，该数量包含系统默认实例。</p> <p>该设置的目的是防止节点因管理过多实例而负载过重，请根据您的业务需要进行设置。</p>
安装前执行脚本	<p>请输入脚本命令，命令中不能包含中文字符。脚本命令会进行Base64转码。安装前/后执行脚本统一计算字符，转码后的字符总数不能超过10240。</p> <p>脚本将在Kubernetes软件安装前执行，可能导致Kubernetes软件无法正常安装，需谨慎使用。</p>
安装后执行脚本	<p>请输入脚本命令，命令中不能包含中文字符。脚本命令会进行Base64转码。安装前/后执行脚本统一计算字符，转码后的字符总数不能超过10240。</p> <p>脚本将在Kubernetes软件安装后执行，不影响Kubernetes软件安装。</p>

步骤4 单击“下一步：规格确认”，并单击“提交”。

----结束

6.5 登录节点

约束与限制

- SSH方式登录时要求该节点（弹性云服务器 ECS）已绑定弹性公网IP。
- 只有运行中的弹性云服务器才允许用户登录。
- Linux操作系统用户名为root。

登录方式概述

登录节点（弹性云服务器 ECS）的方式有如下两种：

- **管理控制台远程登录（VNC方式）**

未绑定弹性公网IP的弹性云服务器可通过管理控制台提供的远程登录方式直接登录。

- **SSH方式登录**

仅适用于Linux弹性云服务器。您可以使用远程登录工具（例如PuTTY、Xshell、SecureCRT等）登录弹性云服务器。如果普通远程连接软件无法使用，您可以使用云服务器ECS管理控制台的管理终端连接实例，查看云服务器操作界面当时的状态。

 **说明**

- 本地使用Windows操作系统登录Linux节点时，输入的镜像用户名（Auto-login username）为：root。
- CCE控制台不提供针对节点的操作系统升级，也不建议您通过yum方式进行升级，如果您在节点上通过yum update升级了操作系统，会导致容器网络的组件不可用。

表 6-13 Linux 云服务器登录方式一览

是否绑定EIP	本地设备操作系统	连接方法
是	Windows	使用PuTTY、Xshell等远程登录工具。 <ul style="list-style-type: none">● SSH密码方式鉴权：SSH密码方式登录● SSH密钥方式鉴权：SSH密钥方式登录
是	Linux	使用命令连接。 <ul style="list-style-type: none">● SSH密码方式鉴权：SSH密码方式登录● SSH密钥方式鉴权：SSH密钥方式登录
是/否	Windows或者Linux	使用管理控制台远程登录方式： Linux云服务器远程登录（VNC方式） 。

6.6 管理节点

6.6.1 管理节点标签

节点标签可以给节点打上不同的标签，给节点定义不同的属性，通过这些标签可以快速的了解各个节点的特点。

节点标签使用场景

节点标签的主要使用场景有两类。

- 节点管理：通过节点标签管理节点，给节点分类。
- 工作负载与节点的亲和与反亲和：通过为节点添加标签，您可以使用节点亲和性将Pod调度到特定节点，或使用反亲和性避免将其调度到特定节点，具体操作详情请参见[调度策略（亲和与反亲和）](#)。

节点固有标签

节点创建出来会存在一些固有的标签，并且是无法删除的，这些标签的含义请参见表 6-14。

说明

系统自动添加的节点固有标签不建议手动修改，如果手动修改值与系统值产生冲突，将以系统值为准。

表 6-14 节点固有标签

键	说明
新: topology.kubernetes.io/ region 旧: failure- domain.beta.kubernetes.io/ region	表示节点当前所在区域。
新: topology.kubernetes.io/ zone 旧: failure- domain.beta.kubernetes.io/ zone	表示节点所在区域的可用区。
新: node.kubernetes.io/ baremetal 旧: failure- domain.beta.kubernetes.io/is- baremetal	表示是否为裸金属节点。 例如: false, 表示非裸金属节点
node.kubernetes.io/container- engine	表示容器引擎。 例如: docker、containerd
node.kubernetes.io/instance- type	节点实例规格。
kubernetes.io/arch	节点处理器架构。
kubernetes.io/hostname	节点名称。
kubernetes.io/os	节点操作系统类型。
node.kubernetes.io/subnetid	节点所在子网的ID。
os.architecture	表示节点处理器架构。 例如: amd64, 表示AMD64位架构的处理器
os.name	节点的操作系统名称。
os.version	操作系统节点内核版本。
accelerator	GPU节点标签。
cce.cloud.com/cce-nodepool	节点池节点专属标签。

添加/删除节点标签

步骤1 登录CCE控制台，单击集群名称进入集群。

步骤2 在集群控制台左侧导航栏中选择“节点管理”，切换至“节点”页签，勾选目标节点，并单击左上方“标签与污点管理”。

步骤3 在弹出的窗口中，在“批量操作”下方单击“新增批量操作”，然后选择“添加/更新”或“删除”。

填写需要增加/删除标签的“键”和“值”，单击“确定”。

例如，填写的键为“deploy_qa”，值为“true”，就可以从逻辑概念表示该节点是用来部署QA（测试）环境使用。

步骤4 标签添加成功后，再次进入该界面，在节点数据下可查看到已经添加的标签。

----结束

6.6.2 管理节点污点

污点（Taint）能够使节点排斥某些特定的Pod，从而避免Pod调度到该节点上。

通过控制台管理节点污点

在CCE控制台上同样可以管理节点的污点，且可以批量操作。

步骤1 登录CCE控制台，单击集群名称进入集群。

步骤2 在集群控制台左侧导航栏中选择“节点管理”，切换至“节点”页签，勾选目标节点，并单击左上方“标签与污点管理”。

步骤3 在弹出的窗口中，在“批量操作”下方单击“新增批量操作”，然后选择“添加/更新”或“删除”，选择“污点(Taints)”。

填写需要操作污点的“键”和“值”，选择污点的效果，单击“确定”。

步骤4 污点添加成功后，再次进入该界面，在节点数据下可查看到已经添加的污点。

----结束

通过 kubectl 命令管理污点

节点污点是与“效果”相关联的键值对。以下是可用的效果：

- NoSchedule：不能容忍此污点的 Pod 不会被调度到节点上；现有 Pod 不会从节点中逐出。
- PreferNoSchedule：Kubernetes 会尽量避免将不能容忍此污点的 Pod 安排到节点上。
- NoExecute：如果 Pod 已在节点上运行，则会将该 Pod 从节点中逐出；如果尚未在节点上运行，则不会将其安排到节点上。

使用 **kubectl taint node *nodename*** 命令可以给节点增加污点，如下所示。

```
$ kubectl get node
NAME          STATUS  ROLES  AGE  VERSION
```

```
192.168.10.170 Ready <none> 73d v1.19.8-r1-CCE21.4.1.B003
192.168.10.240 Ready <none> 4h8m v1.19.8-r1-CCE21.6.1.2.B001
$ kubectl taint node 192.168.10.240 key1=value1:NoSchedule
node/192.168.10.240 tainted
```

通过describe命名和get命令可以查看到污点的配置。

```
$ kubectl describe node 192.168.10.240
Name:          192.168.10.240
...
Taints:        key1=value1:NoSchedule
...
$ kubectl get node 192.168.10.240 -oyaml
apiVersion: v1
...
spec:
  providerID: 06a5ea3a-0482-11ec-8e1a-0255ac101dc2
  taints:
  - effect: NoSchedule
    key: key1
    value: value1
...
```

去除污点可以在增加污点命令的基础上，在最后加一个“-”，如下所示。

```
$ kubectl taint node 192.168.10.240 key1=value1:NoSchedule-
node/192.168.10.240 untainted
$ kubectl describe node 192.168.10.240
Name:          192.168.10.240
...
Taints:        <none>
...
```

一键设置节点调度策略

您可以通过控制台将节点设置为不可调度，系统会为该节点添加键为node.kubernetes.io/unschedulable，效果为NoSchedule的污点。节点设置为不可调度后，新的Pod将无法调度至该节点，节点上已运行的Pod则不受影响。

步骤1 登录CCE控制台，单击集群名称进入集群。

步骤2 在集群控制台左侧导航栏中选择“节点管理”，切换至“节点”页签。

步骤3 在节点列表中找到目标节点，单击“更多 > 禁止调度”。

步骤4 在弹出的对话框中单击“是”，即可将节点设置为不可调度。

这个操作会给节点打上污点，使用kubectl可以查看污点的内容。

```
$ kubectl describe node 192.168.10.240
...
Taints:        node.kubernetes.io/unschedulable:NoSchedule
...
```

步骤5 在CCE控制台相同位置再次设置，单击“更多 > 开启调度”。即可去除污点，将节点设置为可调度。

----结束

系统污点说明

当节点出现某些问题时，Kubernetes会自动给节点添加一个污点，当前内置的污点包括：

- `node.kubernetes.io/not-ready`: 节点未准备好。这相当于节点状况 `Ready` 的值为 `"False"`。
- `node.kubernetes.io/unreachable`: 节点控制器访问不到节点。这相当于节点状况 `Ready` 的值为 `"Unknown"`。
- `node.kubernetes.io/memory-pressure`: 节点存在内存压力。
- `node.kubernetes.io/disk-pressure`: 节点存在磁盘压力。
- `node.kubernetes.io/pid-pressure`: 节点存在 PID 压力。
- `node.kubernetes.io/network-unavailable`: 节点网络不可用。
- `node.kubernetes.io/unschedulable`: 节点不可调度。
- `node.cloudprovider.kubernetes.io/uninitialized`: 如果 kubelet 启动时指定了一个“外部”云平台驱动，它将给当前节点添加一个污点将其标志为不可用。在 `cloud-controller-manager` 的一个控制器初始化这个节点后，kubelet 将删除这个污点。

相关操作：容忍度 (Toleration)

容忍度应用于 Pod 上，允许（但并不要求）Pod 调度到带有与之匹配的污点的节点上。

污点和容忍度相互配合，可以用来避免 Pod 被分配到不合适的节点上。每个节点上都可以应用一个或多个污点，这表示对于那些不能容忍这些污点的 Pod，是不会被该节点接受的。

在 Pod 中设置容忍度示例如下：

```
apiVersion: v1
kind: Pod
metadata:
  name: nginx
  labels:
    env: test
spec:
  containers:
  - name: nginx
    image: nginx
    imagePullPolicy: IfNotPresent
  tolerations:
  - key: "key1"
    operator: "Equal"
    value: "value1"
    effect: "NoSchedule"
```

上面示例表示这个 Pod 容忍标签为 `key1=value1`，效果为 `NoSchedule` 的污点，所以这个 Pod 能够调度到对应的节点上。

同样还可以按如下方式写，表示当节点有 `key1` 这个污点时，可以调度到节点。

```
tolerations:
- key: "key1"
  operator: "Exists"
  effect: "NoSchedule"
```

6.6.3 重置节点

操作场景

您可以通过重置节点修改节点的配置，比如修改节点操作系统、登录方式等。

重置节点会重装节点操作系统，并重新安装节点上Kubernetes软件。如果您在使用过程中修改了节点上的配置等操作导致节点不可用，可以通过重置节点进行修复。

约束与限制

- v1.13及以上版本的CCE Standard集群、CCE Turbo集群支持重置节点。

注意事项

- 重置节点功能不会重置控制节点，仅能对工作节点进行重置操作，如果重置后节点仍然不可用，请删除该节点重新创建。
- 重置节点将对节点操作系统进行重置安装，推荐您在重置节点之前为**节点排水**，将容器优雅驱逐至其他可用节点，同时建议在业务低峰期操作。
- 节点重置后系统盘和数据盘将会被清空，如有重要数据请事先备份。
- 工作节点如在ECS侧自行挂载了数据盘，重置完后会清除挂载信息，重置完成后请重新执行挂载行为，数据不会丢失。
- 节点上的工作负载实例的IP会发生变化，但是不影响容器网络通信。
- 云硬盘必须有剩余配额。
- 操作过程中，后台会把当前节点设置为不可调度状态。
- 节点重置会清除用户单独添加的 K8S 标签和污点（通过节点池编辑功能添加的标签、污点不会丢失），可能导致与节点有绑定关系的资源（本地存储，指定调度节点的负载等）无法提供服务。
- 重置节点会导致与节点关联的**本地持久卷**类型的PVC/PV数据丢失，无法恢复，且PVC/PV无法再正常使用。重置节点时使用了本地持久存储卷的Pod会从重置的节点上驱逐，并重新创建Pod，Pod会一直处于pending状态，因为Pod使用的PVC带有节点标签，由于冲突无法调度成功。节点重置完成后，Pod可能调度到重置好的节点上，此时Pod会一直处于creating状态，因为PVC对应的底层逻辑卷已经不存在了。

重置 DefaultPool 中的节点

步骤1 登录CCE控制台，单击集群名称进入集群。

步骤2 在集群控制台左侧导航栏中选择“节点管理”，切换至“节点”页签。

步骤3 在节点列表中选择一个或多个DefaultPool中的节点，单击“更多 > 重置节点”。

步骤4 在弹出的窗口中单击“下一步”，跳转到参数配置界面。

步骤5 配置节点参数。

计算配置

表 6-15 计算配置参数

参数	参数说明
节点规格	重置节点时不支持修改节点规格。
容器引擎	CCE支持Docker和Containerd容器引擎，不同的集群类型、集群版本、操作系统可能导致支持的容器引擎类型不同，请根据控制台呈现进行选择。

参数	参数说明
操作系统	<p>选择操作系统类型，不同类型节点支持的操作系统有所不同。</p> <ul style="list-style-type: none">公共镜像：请选择节点对应的操作系统。私有镜像：支持使用私有镜像。 <p>说明 由于业务容器运行时共享节点的内核及底层调用，为保证兼容性，建议节点的操作系统选择与最终业务容器镜像相同或接近的Linux发行版本。</p>
登录方式	<ul style="list-style-type: none">密码 用户名默认为“root”，请输入登录节点的密码，并确认密码。 登录节点时需要使用该密码，请妥善保管密码，系统无法获取您设置的密码内容。密钥对 选择用于登录本节点的密钥对，支持选择共享密钥。 密钥对用于远程登录节点时的身份认证。若没有密钥对，可单击选项框右侧的“创建密钥对”来新建。

存储配置

配置节点云服务器上的存储资源，方便节点上的容器软件与容器应用使用。

表 6-16 存储配置参数

参数	参数说明
系统盘	直接使用云服务器的系统盘。
数据盘	<p>至少需要一块数据盘，供容器运行时和Kubelet组件使用，该数据盘不能被删除卸载，否则会导致节点不可用。</p> <p>单击后方的“展开高级设置”可设置数据盘空间分配，对数据盘上存在的容器引擎、镜像、临时存储等进行空间划分，避免因磁盘空间不足导致业务异常。数据盘空间分配详细说明请参见数据盘空间分配说明。</p> <p>其他数据盘默认情况直接创建为裸盘，不做任何处理。您也可以展开高级配置，将磁盘挂载到指定目录。</p>

高级配置

表 6-17 高级配置参数

参数	参数说明
资源标签	<p>通过为资源添加标签，可以对资源进行自定义标记，实现资源的分类。最多可以添加8条资源标签。</p> <p>您可以在TMS中创建“预定义标签”，预定义标签对所有支持标签功能的服务资源可见，通过使用预定义标签可以提升标签创建和迁移效率。</p> <p>CCE服务会自动帮您创建CCE-Dynamic-Provisioning-Node=节点id的标签。</p>
K8S标签 (Labels)	<p>单击“添加标签”可以设置附加到Kubernetes 对象（比如Pods）上的键值对，最多可以添加20条标签。</p> <p>使用该标签可区分不同节点，可结合工作负载的亲和能力实现容器Pod调度到指定节点的功能。详细请参见Labels and Selectors。</p>
K8S污点 (Taints)	<p>默认为空。支持给节点加污点来设置反亲和性，每个节点最多配置20条污点，每条污点包含以下3个参数：</p> <ul style="list-style-type: none">• Key: 必须以字母或数字开头，可以包含字母、数字、连字符、下划线和点，最长63个字符；另外可以使用DNS子域作为前缀。• Value: 必须以字符或数字开头，可以包含字母、数字、连字符、下划线和点，最长63个字符。• Effect: 只可选NoSchedule, PreferNoSchedule或NoExecute。 <p>须知</p> <ul style="list-style-type: none">• 污点配置时需要配合Pod的toleration使用，否则可能导致扩容失败或者Pod无法调度到扩容节点。• 节点池创建后可单击列表项的“编辑”修改配置，修改后将同步到节点池下的已有节点。
最大实例数	<p>节点最大可以正常运行的实例数(Pod)，该数量包含系统默认实例。</p> <p>该设置的目的是防止节点因管理过多实例而负载过重，请根据您的业务需要进行设置。</p>
安装前执行脚本	<p>请输入脚本命令，命令中不能包含中文字符。脚本命令会进行Base64转码。安装前/后执行脚本统一计算字符，转码后的字符总数不能超过10240。</p> <p>脚本将在Kubernetes软件安装前执行，可能导致Kubernetes软件无法正常安装，需谨慎使用。</p>
安装后执行脚本	<p>请输入脚本命令，命令中不能包含中文字符。脚本命令会进行Base64转码。安装前/后执行脚本统一计算字符，转码后的字符总数不能超过10240。</p> <p>脚本将在Kubernetes软件安装后执行，不影响Kubernetes软件安装。</p>

步骤6 单击“下一步：规格确认”。

步骤7 单击“提交”。

----结束

重置节点池中的节点

说明

对于用户创建的节点池下的节点，重置时不支持配置参数，直接使用节点池的配置镜像重置。

步骤1 登录CCE控制台，单击集群名称进入集群。

步骤2 在集群控制台左侧导航栏中选择“节点管理”，切换至“节点”页签。

步骤3 在节点列表中选择一个节点池中的节点，单击“更多 > 重置节点”。

步骤4 在弹出的窗口中单击“是”。

----结束

批量重置节点说明

不同场景下，批量重置节点的情况不同，具体场景如下：

批量重置场景	是否支持批量重置	说明
批量重置DefaultPool中的节点	部分场景支持	当节点规格、AZ、磁盘配置相同时支持批量重置 当节点规格、AZ、磁盘配置不同时不支持批量重置
批量重置同一节点池中的节点	部分场景支持	当节点磁盘配置相同时支持批量重置 当节点磁盘配置不同时不支持批量重置
批量重置不同节点池中的节点	不支持	不同节点池的节点无法一起重置

6.6.4 移除节点

操作场景

在集群中移除节点会将该节点移出集群，然后重装节点的操作系统，并清理节点上的CCE组件。

移除不会删除节点对应的服务器。移除前请确认您的正常业务运行不受影响，请谨慎操作。

节点移出集群后会继续开机运行。

约束限制

- 若节点在CCE集群移除后重装操作系统失败，请手动完成失败节点的操作系统重装，并在重装后登录节点执行清理脚本完成CCE组件清理，具体步骤参见[重装操作系统失败如何处理](#)。
- 移除节点会导致与节点关联的**本地持久卷**类型的PVC/PV数据丢失，无法恢复，且PVC/PV无法再正常使用。移除节点时使用了本地持久存储卷的Pod会从移除的节点上驱逐，并重新创建Pod，Pod会一直处于pending状态，因为Pod使用的PVC带有节点标签，由于冲突无法调度成功。

注意事项

- 移除节点会涉及Pod迁移，可能会影响业务，请在业务低峰期操作。
- 操作过程中可能存在非预期风险，请提前做好相关的数据备份。
- 操作过程中，后台会把当前节点设置为不可调度状态。
- 移除节点重装操作系统后将清理原有的LVM分区，通过LVM管理的数据将会清空，请提前做好相关的数据备份。

操作步骤

- 步骤1** 登录CCE控制台，单击集群名称进入集群。
- 步骤2** 在集群控制台左侧导航栏中选择“节点管理”，切换至“节点”页签。
- 步骤3** 找到目标节点，单击节点后的“更多 > 移除”。
- 步骤4** 在弹出的“移除节点”对话框中，配置重装操作系统需要的登录信息，单击“是”，等待完成节点移除。

移除节点后，原有节点上的工作负载实例会自动迁移至其他可用节点。

----结束

重装操作系统失败如何处理

移除节点重装操作系统可能会失败，如果碰到这种情况，您可以执行如下步骤重装操作系统并清理节点上的CCE组件。

- 步骤1** 登录服务器的管理控制台，完成操作系统的重装。
- 步骤2** 登录服务器，执行如下命令完成CCE组件和LVM数据的清理。

将如下脚本写入**clean.sh**文件。

```
lsblk
vgs --noheadings | awk '{print $1}' | xargs vgremove -f
pvs --noheadings | awk '{print $1}' | xargs pvremove -f
lvs --noheadings | awk '{print $1}' | xargs -i lvremove -f --select {}
function init_data_disk() {
    all_devices=$(lsblk -o KNAME,TYPE | grep disk | grep -v nvme | awk '{print $1}' | awk '{ print "/dev/"$1}')
    for device in ${all_devices[@]}; do
        isRootDisk=$(lsblk -o KNAME,MOUNTPOINT $device 2>/dev/null | grep -E '[:,space:]' | wc -l)
        if [[ ${isRootDisk} != 0 ]]; then
            continue
        fi
        dd if=/dev/urandom of=${device} bs=512 count=64
    done
    return
}
done
exit 1
```

```
}  
init_data_disk  
lsblk
```

执行如下命令。

```
bash clean.sh
```

----结束

6.6.5 同步云服务器

操作场景

集群中的每一个节点对应一台云服务器，集群节点创建成功后，您仍可以根据需求，修改云服务器的名称或变更规格。由于规格变更对业务有影响，建议一台成功完成后对下一台进行规格变更。

CCE节点的部分信息是独立于弹性云服务器ECS维护的，当您在ECS控制台修改云服务器的名称、弹性公网IP，以及变更规格后，需要通过“同步云服务器”功能将信息同步到CCE控制台相应节点中，同步后信息将保持一致。

约束与限制

- 支持同步数据：虚拟机状态、云服务器名称、CPU数量、Memory数量、云服务器规格、公网IP等。
- 不支持同步数据：操作系统、镜像ID等（此类参数禁止在ECS控制台变更）

同步单个云服务器

步骤1 登录CCE控制台，单击集群名称进入集群。

步骤2 在集群控制台左侧导航栏中选择“节点管理”，切换至“节点”页签。

步骤3 找到目标节点，单击节点后的“更多 > 同步云服务器”。

完成后，页面右上角将会提示“同步云服务器任务下发成功”。

----结束

6.6.6 节点排水

操作场景

您可以通过控制台使用节点排水功能，系统会将节点设置为不可调度，然后安全地将节点上所有符合[节点排水规则说明](#)的Pod驱逐，后续新建的Pod都不会再调度到该节点。

在节点故障等场景下，该功能可帮助您快速排空节点，将故障节点进行隔离，原节点上被驱逐的Pod将会由工作负载controller转移到其他正常可调度的节点上。

须知

为保障排水期间业务可用性，建议为负载设置[干扰预算 \(Disruption Budget\)](#)，否则Pod重新调度期间负载功能可能无法正常使用。

前提条件

- 您已创建一个集群，且集群版本满足以下要求：
 - v1.21集群：v1.21.10-r0及以上版本
 - v1.23集群：v1.23.8-r0及以上版本
 - v1.25集群：v1.25.3-r0及以上版本
 - v1.25以上版本集群
- 如果您通过IAM用户使用节点排水功能，至少需要具有以下一项权限，详情请参见[命名空间权限（Kubernetes RBAC授权）](#)。
 - cluster-admin（管理员权限）：对全部命名空间下所有资源的读写权限。
 - drainage-editor：节点排水操作权限，可执行节点排水。
 - drainage-viewer：节点排水只读权限，仅可查看节点排水状态，无法执行节点排水。

节点排水规则说明

节点排水功能会安全驱逐节点上的Pod，但对于满足以下过滤规则的Pod，系统会进行例外处理：

Pod筛选条件	使用强制排水	不使用强制排水
Pod的status.phase字段为Succeeded或Failed	删除	删除
Pod不受工作负载controller管理	删除	放弃排水
Pod由DaemonSet管理	忽略	放弃排水
Pod中挂载了emptyDir类型的volume	驱逐	放弃排水
由kubelet直接管理的 静态Pod	忽略	忽略

说明

节点排水过程中可能会对Pod执行的操作如下：

- 删除：Pod会从当前节点上删除，不会再重新调度至其他节点。
- 驱逐：Pod会从当前节点上删除，且会重新调度至其他节点。
- 忽略：Pod不会被驱逐或删除。
- 放弃排水：若节点上存在放弃排水的Pod，节点排水过程会中止，不会驱逐或删除任何Pod。

节点排水操作

步骤1 登录CCE控制台，单击集群名称进入集群。

步骤2 在集群控制台左侧导航栏中选择“节点管理”，切换至“节点”页签。

步骤3 找到目标节点，单击节点后的“更多 > 节点排水”。

步骤4 在弹出的“节点排水”窗口中，进行排水设置。

- 超时时间（秒）：超过设定的时间后排水任务会自动失败，0表示不设置超时时间。
- 强制排水：使用强制排水时，将忽略DaemonSet管理的Pod，但会删除挂载了emptyDir卷的Pod和不受controller管理的Pod。详情请参见[节点排水规则说明](#)。

步骤5 单击“确定”，等待完成节点排水。

----结束

6.6.7 删除节点

操作场景

当您不再需要该节点继续工作时，请您在节点列表进行删除按需节点的标准化操作，以免带来不符合预期的效果。

在CCE集群中删除/退订节点会将该节点以及节点内运行的业务都销毁，请您在操作前提前进行排水和数据备份，确保正常业务运行不受影响。

注意事项

- 删除节点会涉及Pod迁移，可能会影响业务，请在业务低峰期操作，建议您提前进行[节点排水](#)。
- 操作过程中可能存在非预期风险，请提前做好相关的数据备份。
- 删除节点会导致与节点关联的[本地持久卷](#)类型的PVC/PV数据丢失，无法恢复，且PVC/PV无法再正常使用。删除节点时使用了本地持久存储卷的Pod会从删除的节点上驱逐，并重新创建Pod，Pod会一直处于pending状态，因为Pod使用的PVC带有节点标签，由于冲突无法调度成功。

删除按需计费节点

步骤1 登录CCE控制台，单击集群名称进入集群。

步骤2 在集群控制台左侧导航栏中选择“节点管理”，切换至“节点”页签。

步骤3 找到目标节点，单击节点后的“更多 > 删除”。

步骤4 在弹出的“删除节点”窗口中，输入“DELETE”，单击“是”，等待完成节点删除。

说明

- 删除节点后，原有节点上的工作负载实例会自动迁移至其他可用节点。
- 节点上绑定的磁盘和EIP如果属于重要资源请先解绑，否则会被级联删除。

----结束

6.6.8 节点关机

操作场景

集群中的节点关机后，该节点以及节点内的业务将停止运行，且该节点将被设置为不可调度状态。节点关机前，请先确认您的正常业务运行将不受影响，请谨慎操作。

注意事项

- 节点关机涉及Pod迁移，可能会影响业务，请在业务低峰期操作。
- 操作过程中可能存在非预期风险，请提前做好相关的数据备份。

操作方法

- 步骤1** 登录CCE控制台，单击集群名称进入集群。
- 步骤2** 在集群控制台左侧导航栏中选择“节点管理”，切换至“节点”页签。
- 步骤3** 找到目标节点，单击待关机节点的名称。
- 步骤4** 页面跳转至弹性云服务器详情页中，单击右上角的“关机”，在弹出的关机窗口中单击“确定”，即可完成关机操作。

----结束

6.6.9 节点滚动升级

操作场景

节点滚动升级就是先创建新节点，然后将工作负载迁移到新的节点上，再删除旧节点。迁移流程如图6-1所示。

图 6-1 节点迁移流程

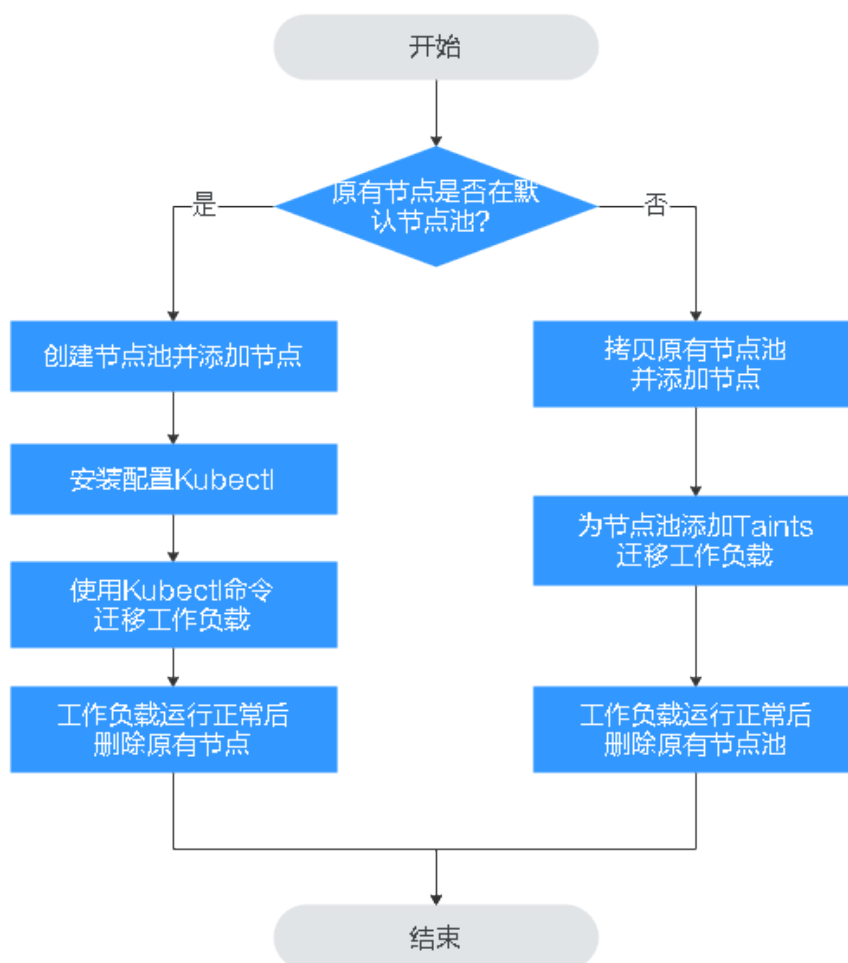

约束与限制

- 现有节点和工作负载待迁移的节点必须在同一集群。
- 当前仅支持在Kubernetes v1.13.10及以后集群版本执行此操作。
- 默认节点池DefaultPool不支持修改配置。

原有节点在默认节点池

步骤1 创建新的节点池。具体请参见[创建节点池](#)。

步骤2 单击节点池名称，单击“操作”区域的“节点列表”可查看新建节点的IP地址。

步骤3 安装配置kubectl。具体请参见[通过kubectl连接集群](#)。

步骤4 迁移工作负载。

1. 给需要迁移工作负载的节点打上Taint（污点）。

```
kubectl taint node [node] key=value:[effect]
```

其中，*[node]*为待迁移工作负载所在节点的IP；*[effect]*取值为NoSchedule、PreferNoSchedule或NoExecute，此处必须设置为NoSchedule。

- NoSchedule：一定不能被调度。
- PreferNoSchedule：尽量不要调度。
- NoExecute：不仅不会调度，还会驱逐Node上已有的Pod。

📖 说明

若需要重新设置污点时，可执行**kubectl taint node [node] key:[effect]**-命令去除污点。

2. 安全驱逐节点上的工作负载。

```
kubectl drain [node]
```

其中，*[node]*为待转移工作负载所在节点的IP。

3. 在左侧导航栏中选择“工作负载 > 无状态负载 Deployment”。在工作负载列表中，待迁移工作负载的状态由“运行中”变为“未就绪”。工作负载状态再次变为“运行中”，表示迁移成功。

📖 说明

迁移工作负载时，若工作负载配置了节点亲和性，则工作负载会一直提示“未就绪”等异常情况。请单击工作负载名称进入到负载详情页，在选择“调度策略”页签，删除原节点的亲和性配置，配置新的节点亲和性和反亲和性策略，详情请参见[调度策略（亲和与反亲和）](#)。

工作负载迁移成功后，在工作负载详情页的“实例列表”页签，可查看到工作负载已迁移到[步骤1](#)中所创建的节点上。

步骤5 删除原有节点。

工作负载迁移成功且运行正常后，即可删除原有节点。

----结束

原有节点不在默认节点池

步骤1 复制节点池并添加节点。具体请参见[复制节点池](#)。

步骤2 单击节点池名称操作列的“节点列表”，在节点列表中可查看到新建节点的IP地址。

步骤3 迁移工作负载。

1. 单击原节点池后的“编辑”配置污点参数。
2. 输入“污点(Taints)”的Key和Value值，Effect选项有NoSchedule、PreferNoSchedule或NoExecute，此处必须选择“NoExecute”，单击“确认添加”。
 - NoSchedule：一定不能被调度。
 - PreferNoSchedule：尽量不要调度。
 - NoExecute：不仅不会调度，还会驱逐Node上已有的Pod。

📖 说明

若需要重新设置污点，需删除已配置污点。

3. 单击“确定”。
4. 在左侧导航栏中选择“工作负载 > 无状态负载 Deployment”。在工作负载列表中，待迁移工作负载的状态由“运行中”变为“未就绪”。工作负载状态再次变为“运行中”，表示迁移成功。

📖 说明

迁移工作负载时，若工作负载配置了节点亲和性，则工作负载会一直提示“未就绪”等异常情况。请单击工作负载名称进入到负载详情页，在选择“调度策略”页签，删除原节点的亲和性配置，配置新的节点亲和性和反亲和性策略，详情请参见[调度策略（亲和与反亲和）](#)。

工作负载迁移成功后，在工作负载详情页的“实例列表”页签，可查看到工作负载已迁移到[步骤1](#)中所创建的节点上。

步骤4 删除原有节点。

工作负载迁移成功且运行正常后，即可删除原有节点。

----结束

6.7 节点运维

6.7.1 节点预留资源策略说明

节点的部分资源需要运行一些必要的Kubernetes系统组件和Kubernetes系统资源，使该节点可作为您的集群的一部分。因此，您的节点资源总量与节点在Kubernetes中的可分配资源之间会存在差异。节点的规格越大，在节点上部署的容器可能会越多，所以Kubernetes自身需预留更多的资源。

为了保证节点的稳定性，CCE集群节点上会根据节点的规格预留一部分资源给Kubernetes的相关组件（kubelet，kube-proxy以及docker等）。

CCE对用户节点可分配的资源计算法则如下：

Allocatable = Capacity - Reserved - Eviction Threshold

即，**节点资源可分配量=总量-预留值-驱逐阈值**。其中内存资源的驱逐阈值，固定为100MiB。

说明

此处**总量 Capacity**为弹性云服务器除系统组件消耗外的可用内存，因此总量会略小于节点规格的内存值。

当节点上所有Pod消耗的内存上涨时，可能存在下列两种行为：

1. 当节点可用内存低于驱逐阈值时，将会触发kubelet驱逐Pod。关于Kubernetes中驱逐阈值的相关信息，请参见[节点压力驱逐](#)。
2. 如果节点在kubelet回收内存之前触发操作系统内存不足事件（OOM），系统会终止容器，但是与Pod驱逐不同，kubelet会根据Pod的RestartPolicy重新启动它。

CCE 对节点内存的预留规则 v1**说明**

v1.21.4-r0和v1.23.3-r0以下版本集群中，节点内存的预留规则使用v1模型。对于v1.21.4-r0和v1.23.3-r0及以上版本集群，节点内存的预留规则优化为v2模型，请参见[CCE对节点内存的预留规则v2](#)。

CCE节点内存的总预留值等于**系统组件预留值**与**Kubelet管理Pod所需预留值**之和。

公式为：总预留值 = **系统组件预留值** + **Kubelet管理Pod所需预留值**

表 6-18 系统组件预留规则

内存总量范围	系统组件预留值
内存总量 <= 8GiB	0MiB
8GiB < 内存总量 <= 16GiB	((内存总量 - 8GiB)*1024*10%)MiB
16GiB < 内存总量 <= 128GiB	(8GiB*1024*10% + (内存总量 - 16GiB)*1024*6%)MiB
内存总量 > 128GiB	(8GiB*1024*10% + 112GiB*1024*6% + (内存总量 - 128GiB)*1024*2%)MiB

表 6-19 Kubelet 管理 Pod 所需预留规则

内存总量范围	Pod数量	Kubelet管理Pod所需预留值
内存总量 <= 2GiB	-	内存总量 *25%
内存总量 > 2GiB	0 < 节点的最大实例数 <= 16	700 MiB
	16 < 节点的最大实例数 <= 32	(700 + (节点的最大实例数 - 16)*18.75)MiB
	32 < 节点的最大实例数 <= 64	(1024 + (节点的最大实例数 - 32)*6.25)MiB

内存总量范围	Pod数量	Kubelet管理Pod所需预留值
	64 < 节点的最大实例数 <= 128	(1230 + (节点的最大实例数 - 64)*7.80)MiB
	节点的最大实例数 > 128	(1740 + (节点的最大实例数 - 128)*11.20)MiB

须知

对于小规格节点，需根据实际使用情况调整节点的最大实例数。或者在CCE控制台创建节点时，需考虑根据节点规格自适应调整节点的最大实例数参数。

CCE 对节点内存的预留规则 v2

对于v1.21.4-r0和v1.23.3-r0及以上版本集群，节点内存的预留规则优化为v2模型，且支持通过节点池配置管理参数（ kube-reserved-mem和system-reserved-mem ）动态调整，具体方法请参见[修改节点池配置](#)。

CCE节点内存v2模型的总预留值等于OS侧预留值与CCE管理Pod所需预留值之和。

其中OS侧预留包括基础预留和随节点内存规格变动的浮动预留；CCE侧预留包括基础预留和随节点Pod数量的浮动预留。

表 6-20 节点内存预留规则 v2

预留类型	基础/浮动	预留公式	预留对象
OS侧预留	基础预留	固定400MiB	sshd、systemd-journald等操作系统服务组件占用
	浮动预留（随节点内存）	25MiB/GiB	内核占用
CCE侧预留	基础预留	固定500MiB	节点空载时， kubelet、 kube-proxy等容器引擎组件占用。
	浮动预留（随节点Pod数量）	Docker: 20MiB/Pod Containerd: 5MiB/Pod	Pod数量增加时，容器引擎组件的额外占用。 说明 v2模型在计算节点默认预留内存时，随内存估计节点默认最大实例数，请参见 表6-24 。

CCE 对节点 CPU 的预留规则

表 6-21 节点 CPU 预留规则

CPU总量范围	CPU预留值
CPU总量 <= 1core	CPU总量 *6%
1core < CPU总量 <= 2core	1core*6% + (CPU总量- 1core)*1 %
2core < CPU总量 <= 4core	1core*6% + 1core*1% + (CPU总量- 2core)*0.5%
CPU总量 > 4core	1core*6% + 1core*1% + 2core*0.5% + (CPU总量- 4core)*0.25%

CCE 对节点数据盘的预留规则

CCE使用LVM (Logical Volume Manager) 进行磁盘管理，LVM会在磁盘上创建一个 metadata区域用于存储逻辑卷和物理卷的信息，导致磁盘存在4MiB的不可用空间。因此节点实际可用的磁盘空间 = 磁盘大小 - 4MiB。

6.7.2 数据盘空间分配说明

本章节将详细介绍节点数据盘空间分配的情况，以便您根据业务实际情况配置数据盘大小。

设置数据盘空间分配

在创建节点时，您需要配置节点数据盘，您可单击“展开高级配置”，自定义节点数据盘的空间分配。

- **容器引擎空间分配：**
 - 指定磁盘空间：CCE将数据盘空间默认划分为两块，一块用于存放容器引擎 (Docker/Containerd) 工作目录、容器镜像的数据和镜像元数据；另一块用于Kubelet组件和EmptyDir临时存储等。容器引擎空间的剩余容量将会影响镜像下载和容器的启动及运行。
 - 容器引擎和容器镜像空间（默认占90%）：用于容器运行时工作目录、存储容器镜像数据以及镜像元数据。
 - Kubelet组件和EmptyDir临时存储（默认占10%）：用于存储Pod配置文件、密钥以及临时存储EmptyDir等挂载数据。

📖 说明

当“容器引擎和容器镜像空间”和“Kubelet组件和EmptyDir临时存储空间”分配比例之和不满100%时，剩余空间将分配给用户数据使用，您可以将其挂载到指定路径下。挂载路径请填写业务目录路径，不可设置为空或根目录等操作系统关键路径。

- **Pod容器空间分配：**即容器的basesize设置，每个工作负载下的容器组 Pod 占用的磁盘空间设置上限（包含容器镜像占用的空间）。合理的配置可避免容器组无节制使用磁盘空间导致业务异常。建议此值不超过容器引擎空间的 80%。该参数与节点操作系统和容器存储Rootfs相关，部分场景下不支持设置。详情请参见[操作系统与容器存储Rootfs对应关系](#)。

- 写入模式：
 - 线性：线性逻辑卷是将一个或多个物理卷整合为一个逻辑卷，实际写入数据时会先往一个基本物理卷上写入，当存储空间占满时再往另一个基本物理卷写入。
 - 条带化：有两块以上数据盘时才支持选择条带化模式。创建逻辑卷时指定条带化，当实际写入数据时会将连续数据分成大小相同的块，然后依次存储在多个物理卷上，实现数据的并发读写从而提高读写性能。条带化模式的存储池不支持扩容。

容器引擎空间分配

对于容器引擎和Kubelet不共享磁盘空间的节点，数据盘根据容器存储Rootfs不同具有两种划分方式（以100G大小为例）：**Device Mapper类型**和**OverlayFS类型**。不同操作系统对应的容器存储Rootfs请参见[操作系统与容器存储Rootfs对应关系](#)。

- **Device Mapper类型存储Rootfs**

其中默认占90%的容器引擎和容器镜像空间又可分为以下两个部分：

- 其中/var/lib/docker用于Docker工作目录，默认占比20%，其空间大小 = **数据盘空间 * 90% * 20%**
- thinpool用于存储容器镜像数据、镜像元数据以及容器使用的磁盘空间，默认占比为80%，其空间大小 = **数据盘空间 * 90% * 80%**

thinpool是动态挂载，在节点上使用df -h命令无法查看到，使用lsblk命令可以查看到。

图 6-2 Device Mapper 类型容器引擎空间分配

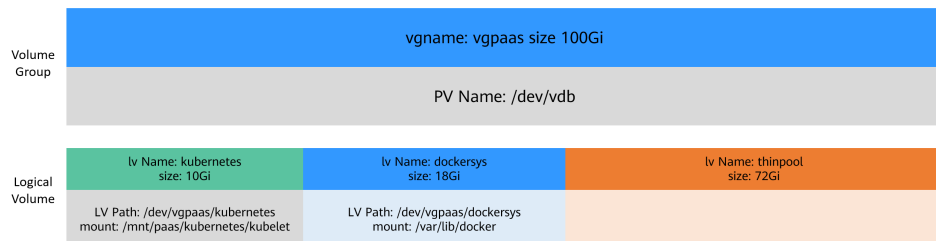

- **OverlayFS类型存储Rootfs**

相比Device Mapper存储引擎，没有单独划分thinpool，容器引擎和容器镜像空间（默认占90%）都在/var/lib/docker目录下。

图 6-3 OverlayFS 类型容器引擎空间分配

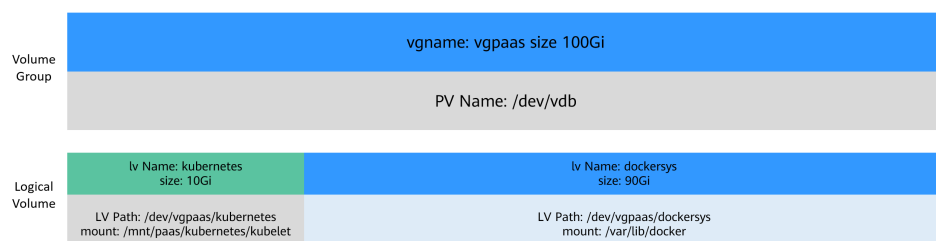

Pod 容器空间分配

自定义Pod容器空间（basesize）设置与节点操作系统和容器存储Rootfs相关（容器存储Rootfs请参见[操作系统与容器存储Rootfs对应关系](#)）：

- Device Mapper模式下支持自定义Pod容器空间（basesize）配置，默认值为10GiB。
- OverlayFS模式默认不限制Pod容器空间大小。

配置Pod容器空间（basesize）时，需要同时考虑创建节点时的最大实例数配置。理想情况下，容器引擎空间需要大于容器使用的磁盘总空间，即：**容器引擎和容器镜像空间（默认占90%） > 容器数量 * Pod容器空间（basesize）**。否则，可能会引起节点分配的容器引擎空间不足，从而导致容器启动失败。

对于支持配置basesize的节点，尽管可以限制单个容器的主目录大小（开启时默认为10GiB），但节点上的所有容器还是共用节点的thinpool磁盘空间，并不是完全隔离，当一些容器使用大量thinpool空间且总和达到节点thinpool空间上限时，也会影响其他容器正常运行。

另外，在容器的主目录中创删文件后，其占用的thinpool空间不会立即释放，因此即使basesize已经配置为10GiB，而容器中不断创删文件时，占用的thinpool空间会增加一直到10GiB为止，后续才会复用这10GiB空间。如果节点上的容器数量*basesize > 节点thinpool空间大小，理论上有可能出现节点thinpool空间耗尽的场景。

操作系统与容器存储 Rootfs 对应关系

表 6-22 CCE 集群节点操作系统与容器引擎对应关系

操作系统	容器存储Rootfs	自定义Pod容器空间（basesize）
CentOS 7.x	v1.19.16以下版本集群使用Device Mapper v1.19.16及以上版本集群使用OverlayFS	Rootfs为Device Mapper且容器引擎为Docker时支持，默认值为10G。 Rootfs为OverlayFS时不支持自定义Pod容器空间。
Ubuntu 22.04	OverlayFS	不支持自定义Pod容器空间。
HCE OS 2.0	OverlayFS	集群版本为v1.23.14-r0、v1.25.9-r0、v1.27.6-r0、v1.28.4-r0以下时，仅容器引擎为Docker时支持，默认值为不限制。 集群版本为v1.23.14-r0、v1.25.9-r0、v1.27.6-r0、v1.28.4-r0及以上时，Docker和containerd均支持，默认值为不限制。

表 6-23 CCE Turbo 集群节点操作系统与容器引擎对应关系

操作系统	容器存储Rootfs	自定义Pod容器空间（basesize）
CentOS 7.x	OverlayFS	不支持自定义Pod容器空间。
Ubuntu 22.04	OverlayFS	不支持自定义Pod容器空间。

操作系统	容器存储Rootfs	自定义Pod容器空间 (basesize)
HCE OS 2.0	OverlayFS	<p>集群版本为v1.23.14-r0、v1.25.9-r0、v1.27.6-r0、v1.28.4-r0以下时，仅容器引擎为Docker时支持，默认值为不限制。</p> <p>集群版本为v1.23.14-r0、v1.25.9-r0、v1.27.6-r0、v1.28.4-r0及以上时，Docker和containerd均支持，默认值为不限制。</p>

镜像回收策略说明

当容器引擎空间不足时，会触发镜像垃圾回收。

镜像垃圾回收策略只考虑两个因素：HighThresholdPercent 和 LowThresholdPercent。磁盘使用率超过上限阈值（HighThresholdPercent，默认值为80%）将触发垃圾回收。垃圾回收将删除最近最少使用的镜像，直到磁盘使用率满足下限阈值（LowThresholdPercent，默认值为70%）。

容器引擎空间大小配置建议

- 容器引擎空间需要大于容器使用的磁盘总空间，即：**容器引擎空间 > 容器数量 * Pod容器空间 (basesize)**
- 容器业务的创删文件操作建议在容器挂载的本地存储（如emptyDir、hostPath）或云存储的目录中进行，这样不会占用thinpool空间。其中Emptydir使用的是kubelet空间，需要规划好kubelet空间的大小。
- 可将业务部署在使用OverlayFS存储模式的节点上（请参见[操作系统与容器存储Rootfs对应关系](#)），避免容器内创删文件后占用的磁盘空间不立即释放问题。

6.7.3 节点可创建的最大 Pod 数量说明

节点最大 Pod 数量计算方式

根据集群类型不同，节点可创建的最大Pod数量计算方式如下：

网络模型	节点可创建的最大Pod数量计算方式	建议
“容器隧道网络”集群	仅取决于 节点最大实例数	-
“VPC网络”集群	取决于 节点最大实例数 和 节点可分配容器IP数 中的最小值	建议节点最大实例数不要超过节点可分配容器IP数，否则当节点容器IP数不足时，新建Pod将无法在该节点上正常运行。

网络模型	节点可创建的最大Pod数量计算方式	建议
“云原生2.0网络”集群（CCE Turbo集群）	取决于 节点最大实例数 和 CCE Turbo集群节点网卡数量 中的最小值	建议节点最大实例数不要超过节点网卡数，否则当节点可分配网卡不足时，新建Pod将无法在该节点上正常运行。

节点可分配容器 IP 数说明

在创建CCE集群时，如果网络模型选择“VPC网络”，根据VPC网络模型的容器IP地址分配规则（详见[容器IP地址管理](#)），您需要选择每个节点可供分配的容器IP数量（即alpha.cce/fixPoolMask参数）。

该参数会影响节点上可以创建最大Pod的数量，因为使用[容器网络](#)时每个Pod会占用一个IP，如果节点预分配的容器IP数量不够的话，就无法创建Pod。当Pod直接使用[主机网络](#)（即YAML中配置**hostNetwork: true**）时，不占用可分配容器IP，详情请参见[容器网络与主机网络的Pod IP分配差异](#)。

节点默认会占用掉3个容器IP地址（网络地址、网关地址、广播地址），因此节点上可分配给容器使用的IP数量 = 您选择的容器IP数量 - 3。

节点最大实例数说明

在创建节点时，可以配置节点可以创建的最大实例数（maxPods）。该参数是kubelet的配置参数，决定kubelet最多可创建多少个Pod。

须知

对于默认节点池（DefaultPool）中的节点，节点创建完成后，最大实例数不支持修改。

对于自定义节点池中的节点，创建完成后可通过修改节点池配置中的max-pods参数，修改节点最大实例数。

根据节点规格不同，节点默认最大实例数如[表6-24](#)所示。

表 6-24 节点默认最大实例数

内存	节点默认最大实例数
4G	20
8G	40
16G	60
32G	80
64G及以上	110

节点网卡数量说明（仅 CCE Turbo 集群）

CCE Turbo集群ECS节点使用弹性辅助网卡，节点可以创建最大Pod数量与节点可使用网卡数量相关。

容器网络与主机网络的 Pod IP 分配差异

创建Pod时，可以选择Pod使用容器网络或是宿主机网络。

- 容器网络：默认使用容器网络，Pod的网络由集群网络插件负责分配，**每个Pod分配一个IP地址，会占用容器网络的IP。**
- 主机网络：Pod直接使用宿主机的网络（Pod需要配置`hostNetwork: true`），会占用宿主机的端口，Pod的IP就是宿主机的IP，**不会占用容器网络的IP。**使用时需要考虑是否与宿主机上的端口冲突，因此一般情况下除非某个特定应用必须使用宿主机上的特定端口，否则不建议使用主机网络。

6.7.4 CCE 节点挂载路径配置与社区原生配置差异说明

为保证节点的系统稳定性，CCE将Kubernetes和容器运行时的相关组件单独存储在数据盘中。其中Kubernetes使用“/mnt/paas/kubernetes”目录，容器运行时使用“/mnt/paas/runtime”目录，并使用软链接的方式与社区默认路径保持一致。

CCE 与社区原生的配置差异

参数路径	Kubernetes原生路径	CCE路径
kubelet的启动参数root-dir	/var/lib/kubelet	/mnt/paas/kubernetes/kubelet
kubelet的路径	/var/lib/kubelet	/mnt/paas/kubernetes/kubelet 同时创建了/var/lib/kubelet -> /mnt/paas/kubernetes/kubelet的软链接
容器运行时（docker）的路径	/var/lib/docker	• 数据盘空间分配 设置为“指定磁盘空间”：与Kubernetes原始路径保持一致/var/lib/docker
容器运行时（containerd）的路径	/var/lib/containerd	• 数据盘空间分配 设置为“指定磁盘空间”：与Kubernetes原始路径保持一致/var/lib/containerd
containerd日志存储的路径	/var/log/pods	/var/lib/containerd/container_logs 同时创建了/var/log/pods -> /var/lib/containerd/container_logs的软链接

📖 说明

在v1.23.16-r0、v1.25.11-r0、v1.27.8-r0、v1.28.6-r0、v1.29.2-r0及以上集群版本中，修改上述软链接地址将在两个路径中同时挂载。

差异可能带来的影响

- 软链文件在容器挂载场景下，无法访问软链文件指向的真实路径。
例如：将容器通过hostPath的方式将主机的/var/log路径挂载进容器/mnt/log路径，此时在容器内看到/mnt/log/pods是一个异常的软链文件，无法访问/var/log/pods下的真实文件内容。
建议将真实的文件路径挂载进容器内，避免软链导致的文件读取失败。
- kubelet的root-dir启动参数（/mnt/paas/kubernetes/kubelet）与社区路径（/var/lib/kubelet）不一致，使用第三方CSI插件的容器挂载路径为社区路径，会导致文件挂载不生效。
例如，vault开源三方插件在使用secrets-store-csi-driver挂载密钥时，如果插件的root-dir地址与CCE配置路径不一致（插件默认value值与社区地址一致：/var/lib/kubelet）会导致容器内无法获取到vault的密钥。
这是因为CSI插件依赖挂载传播，将卷挂载到对应容器中。kubelet在挂卷的CSI请求中会带有与kubelet启动参数root-dir相关的挂载路径（/mnt/paas/kubernetes/kubelet/pods/{podID}/volume/...）。当CSI容器将卷挂载在kubelet CSI请求的挂载路径上，而此挂载路径与主机路径不相关时，挂载传播将失效。例如，CSI容器将主机的/var/lib/kubelet路径挂载进容器的/var/lib/kubelet路径，因此CSI容器内的/mnt/paas/kubernetes/kubelet/pods/{podID}/volume/...将与主机路径毫不相关。
建议修改CSI插件中的root-dir地址，与CCE当前节点kubelet的root-dir地址保持一致。

6.7.5 将节点容器引擎从 Docker 迁移到 Containerd

Kubernetes在1.24版本中移除了Dockershim，并从此不再默认支持Docker容器引擎。CCE计划未来移除对Docker容器引擎的支持，建议您将节点容器引擎从Docker迁移至Containerd。

前提条件

- 已创建至少一个集群，并且该集群支持Containerd节点。
- 您的集群中存在容器引擎为Docker的节点或节点池。

注意事项

- 理论上节点容器运行时的迁移会导致业务短暂中断，因此强烈建议您迁移的业务保证多实例高可用部署，并且建议先在测试环境试验迁移的影响，以最大限度避免可能存在的风险。
- Containerd不具备镜像构建功能，请勿在Containerd节点上使用Docker Build功能构建镜像。Docker和Containerd其他差异请参考[容器引擎说明](#)。

节点迁移步骤

- 步骤1** 登录CCE控制台，单击集群名称进入集群。
- 步骤2** 在集群控制台左侧导航栏中选择“节点管理”，切换至“节点”页签。
- 步骤3** 在节点列表中选择一个或多个需要重置的节点，单击“更多 > 重置节点”。
- 步骤4** 在容器引擎中选择Containerd，其余参数可根据需要进行调整，也可以和创建时保持一致。

步骤5 当节点状态显示为安装中时，即表示正在重置节点。

待节点状态显示为运行中时，您即可检查节点容器运行时是否切换成功，页面中可以看到节点运行时版本已经切换为Containerd，并且登录节点可以执行`crictl`等Containerd相关命令查看节点上运行的容器信息。

----结束

节点池迁移步骤

您可使用**节点池复制**功能，复制原有的Docker节点池，并将新节点池的容器引擎选择为Containerd，其余配置和原Docker节点池保持一致。

步骤1 登录CCE控制台，单击集群名称进入集群。

步骤2 在左侧选择“节点管理”，切换至“节点池”页签，并在需要复制的Docker节点池“操作”栏中，单击“更多 > 复制”。

步骤3 在节点池配置页面中，选择容器引擎为Containerd，其余参数可根据需要进行调整，并完成节点池创建。

步骤4 将创建完的Containerd节点池扩容至原Docker节点池的数量，并逐个删除Docker节点池中的节点。

推荐使用滚动的方式迁移，即扩容部分Containerd节点，再删除部分Docker节点，直至新的Containerd节点池中节点数量和原Docker节点池中节点数量一致。

说明

若您在原有Docker节点或节点池上部署的负载设置了对应的节点亲和性，则需要将负载的节点亲和性策略配置为新的Containerd节点或节点池。

步骤5 迁移完成后，删除原有Docker节点池。

----结束

6.7.6 配置节点故障检测策略

节点故障检查功能依赖**node-problem-detector**（简称：**npd**），npd是一款集群节点监控插件，插件实例会运行在每个节点上。本文介绍如何开启节点故障检测能力。

前提条件

集群中已安装**CCE节点故障检测**插件。

开启节点故障检测

步骤1 登录CCE控制台，单击集群名称进入集群。

步骤2 在左侧选择“节点管理”，切换至“节点”页签，检查集群中是否已安装npd插件，或将其升级至最新版本。npd安装成功后，可正常使用故障检测策略功能。

步骤3 npd运行正常时，单击“故障检测策略”，可查看当前故障检测项。关于NPD检查项列表请参见**NPD检查项**。

步骤4 当前节点检查结果异常时，将在节点列表处提示“指标异常”。

步骤5 您可单击“指标异常”，按照修复建议提示修复。

----结束

自定义检查项配置

步骤1 登录CCE控制台，单击集群名称进入集群。

步骤2 在左侧选择“节点管理”，切换至“节点”页签，单击“故障检测策略”。

步骤3 在跳转的页面中查看当前检查项配置，单击检查项操作列的“编辑”，自定义检查项配置。

当前支持以下配置：

- 启用/停用：自定义某个检查项的开启或关闭。
- 目标节点配置：检查项默认运行在全部节点，用户可根据特殊场景需要自定义修改故障阈值。例如竞价实例中断回收检查只运行在竞价实例节点。
- 触发阈值配置：默认阈值匹配常见故障场景，用户可根据特殊场景需要自定义修改故障阈值。例如调整“连接跟踪表耗尽”触发阈值由90%调整至80%。
- 检查周期：默认检查周期为30秒，可根据用户场景需要自定义修改检查周期。
- 故障应对策略：故障产生后，可根据用户场景自定义修改故障应对策略，当前故障应对策略如下：

表 6-25 故障应对策略

故障应对策略	效果
提示异常	上报Kuberentes事件。
禁止调度	上报Kuberentes事件，并为节点添加NoSchedule污点。
驱逐节点负载	上报Kuberentes事件，并为节点添加NoExecute污点。该操作会驱逐节点上的负载，可能导致业务不连续，请谨慎选择。

----结束

NPD 检查项

📖 说明

当前检查项仅1.16.0及以上版本支持。

NPD的检查项主要分为事件类检查项和状态类检查项。

- 事件类检查项

对于事件类检查项，当问题发生时，NPD会向APIServer上报一条事件，事件类型分为Normal（正常事件）和Warning（异常事件）

表 6-26 事件类检查项

故障检查项	功能	说明
OOMKilling	监听内核日志，检查OOM事件发生并上报 典型场景：容器内进程使用的内存超过了Limit，触发OOM并终止该进程	Warning类事件 监听对象：/dev/kmsg 匹配规则："Killed process \\d+ (.+) total-vm:\\d+kB, anon-rss:\\d+kB, file-rss:\\d+kB.*"
TaskHung	监听内核日志，检查taskHung事件发生并上报 典型场景：磁盘卡IO导致进程卡住	Warning类事件 监听对象：/dev/kmsg 匹配规则："task \\S+:\\w+ blocked for more than \\w+ seconds\\."
ReadOnlyFilesystem	监听内核日志，检查系统内核是否有Remount root filesystem read-only错误 典型场景：用户从ECS侧误操作卸载节点数据盘，且应用程序对该数据盘的对应挂载点仍有持续写操作，触发内核产生IO错误将磁盘重挂载为只读磁盘。 说明 节点容器存储Rootfs为Device Mapper类型时，数据盘卸载会导致thinpool异常，影响NPD运行，NPD将无法检测节点故障。	Warning类事件 监听对象：/dev/kmsg 匹配规则："Remounting filesystem read-only"

- 状态类检查项

对于状态类检查项，当问题发生时，NPD会向APIServer上报一条事件，并同步修改节点状态，可配合**Node-problem-controller故障隔离**对节点进行隔离。

下列检查项中若未明确指出检查周期，则默认周期为30秒。

表 6-27 系统组件检查

故障检查项	功能	说明
容器网络组件异常 CNIPProblem	检查CNI组件（容器网络组件）运行状态	无
容器运行时组件异常 CRIPProblem	检查节点CRI组件（容器运行时组件）Docker和Containerd的运行状态	检查对象：Docker或Containerd

故障检查项	功能	说明
Kubelet频繁重启 FrequentKubeletRestart	通过定期回溯系统日志，检查关键组件Kubelet是否频繁重启	<ul style="list-style-type: none"> 默认阈值：10分钟内重启10次 即在10分钟内组件重启10次表示频繁重启，将会产生故障告警。 监听对象：/run/log/journal目录下的日志
Docker频繁重启 FrequentDockerRestart	通过定期回溯系统日志，检查容器运行时Docker是否频繁重启	
Containerd频繁重启 FrequentContainerdRestart	通过定期回溯系统日志，检查容器运行时Containerd是否频繁重启	
Kubelet服务异常 KubeletProblem	检查关键组件Kubelet的运行状态	无
KubeProxy异常 KubeProxyProblem	检查关键组件KubeProxy的运行状态	无

表 6-28 系统指标

故障检查项	功能	说明
连接跟踪表耗尽 ConntrackFullProblem	检查连接跟踪表是否耗尽	<ul style="list-style-type: none"> 默认阈值:90% 使用量： nf_conntrack_count 最大值： nf_conntrack_max
磁盘资源不足 DiskProblem	检查节点系统盘、CCE数据盘（包含CRI逻辑盘与Kubelet逻辑盘）的磁盘使用情况	<ul style="list-style-type: none"> 默认阈值：90% 数据来源： df -h <p>当前暂不支持额外的数据盘</p>
文件句柄数不足 FDProblem	检查系统关键资源FD文件句柄数是否耗尽	<ul style="list-style-type: none"> 默认阈值：90% 使用量：/proc/sys/fs/file-nr中第1个值 最大值：/proc/sys/fs/file-nr中第3个值
节点内存资源不足 MemoryProblem	检查系统关键资源Memory内存资源是否耗尽	<ul style="list-style-type: none"> 默认阈值：80% 使用量：/proc/meminfo中MemTotal-MemAvailable 最大值：/proc/meminfo中MemTotal

故障检查项	功能	说明
进程资源不足 PIDProblem	检查系统关键资源PID进程资源是否耗尽	<ul style="list-style-type: none">• 默认阈值：90%• 使用量：/proc/loadavg中nr_threads• 最大值：/proc/sys/kernel/pid_max和/proc/sys/kernel/threads-max两者的较小值。

表 6-29 存储检查

故障检查项	功能	说明
磁盘只读 DiskReadOnly	通过定期对节点系统盘、CCE数据盘（包含CRI逻辑盘与Kubelet逻辑盘）进行测试性写操作，检查关键磁盘的可用性	检测路径： <ul style="list-style-type: none">• /mnt/paas/kubernetes/kubelet/• /var/lib/docker/• /var/lib/containerd/• /var/paas/sys/log/cceaddon-npd/ 检测路径下会产生临时文件npd-disk-write-ping 当前暂不支持额外的数据盘

故障检查项	功能	说明
节点emptydir存储池异常 EmptyDirVolumeGroupStatusError	<p>检查节点上临时卷存储池是否正常</p> <p>故障影响：依赖存储池的Pod无法正常写对应临时卷。临时卷由于IO错误被内核重挂载成只读文件系统。</p> <p>典型场景：用户在创建节点时配置两个数据盘作为临时卷存储池，用户误操作删除了部分数据盘导致存储池异常。</p>	<ul style="list-style-type: none"> 检测周期：30秒 数据来源： <code>vgs -o vg_name, vg_attr</code> 检测原理：检查VG（存储池）是否存在p状态，该状态表征部分PV（数据盘）丢失。 节点持久卷存储池异常调度联动：调度器可自动识别此异常状态并避免依赖存储池的Pod调度到该节点上。
节点持久卷存储池异常 LocalPvVolumeGroupStatusError	<p>检查节点上持久卷存储池是否正常</p> <p>故障影响：依赖存储池的Pod无法正常写对应持久卷。持久卷由于IO错误被内核重挂载成只读文件系统。</p> <p>典型场景：用户在创建节点时配置两个数据盘作为持久卷存储池，用户误操作删除了部分数据盘。</p>	<ul style="list-style-type: none"> 例外场景：NPD无法检测所有PV（数据盘）丢失，导致VG（存储池）丢失的场景；此时依赖kubelet自动隔离该节点，其检测到VG（存储池）丢失并更新nodestatus.allocatable中对应资源为0，避免依赖存储池的Pod调度到该节点上。无法检测单个PV损坏；此时依赖ReadonlyFilesystem检测异常。
挂载点异常 MountPointProblem	<p>检查节点上的挂载点是否异常</p> <p>异常定义：该挂载点不可访问（<code>cd</code>）</p> <p>典型场景：节点挂载了nfs（网络文件系统，常见有obsfs、s3fs等），当由于网络或对端nfs服务器异常等原因导致连接异常时，所有访问该挂载点的进程均卡死。例如集群升级场景kubelet重启时扫描所有挂载点，当扫描到此异常挂载点会卡死，导致升级失败。</p>	<p>等效检查命令：</p> <pre>for dir in `df -h grep -v "Mounted on" awk '{print \\\$NF}'`;do cd \$dir; done && echo "ok"</pre>

故障检查项	功能	说明
磁盘卡IO DiskHung	<p>检查节点上所有磁盘是否存在卡IO，即IO读写无响应</p> <p>卡IO定义：系统对磁盘的IO请求下发后未有响应，部分进程卡在D状态</p> <p>典型场景：操作系统硬盘驱动异常或底层网络严重故障导致磁盘无法响应</p>	<ul style="list-style-type: none"> 检查对象：所有数据盘 数据来源： /proc/diskstat 等效查询命令： iostat -xmt 1 阈值： <ul style="list-style-type: none"> 平均利用率，ioutil >= 0.99 平均IO队列长度，avgqu-sz >=1 平均IO传输量，iops(w/s) +ioth(wMB/s) <= 1 <p>说明 部分操作系统卡IO时无数据变化，此时计算CPU IO时间占用率，iowait > 0.8。</p>
磁盘慢IO DiskSlow	<p>检查节点上所有磁盘是否存在慢IO，即IO读写有响应但响应缓慢</p> <p>典型场景：云硬盘由于网络波动导致慢IO。</p>	<ul style="list-style-type: none"> 检查对象：所有数据盘 数据来源： /proc/diskstat 等效查询命令 iostat -xmt 1 默认阈值： 平均IO时延，await >= 5000ms <p>说明 卡IO场景下该检查项失效，原因为IO请求未有响应，await数据不会刷新。</p>

表 6-30 其他检查

故障检查项	功能	说明
NTP异常 NTPProblem	检查节点时钟同步服务ntpd或chronyd是否正常运行，系统时间是否漂移	默认时钟偏移阈值： 8000ms
进程D异常 ProcessD	检查节点是否存在D进程	默认阈值：连续3次存在10个异常进程
进程Z异常 ProcessZ	检查节点是否存在Z进程	数据来源： <ul style="list-style-type: none"> /proc/{PID}/stat 等效命令：ps aux

故障检查项	功能	说明
ResolvConf配置文件异常 ResolvConfFileProblem	检查ResolvConf配置文件是否丢失 检查ResolvConf配置文件是否异常 异常定义：不包含任何上游域名解析服务器（nameserver）。	检查对象：/etc/resolv.conf
存在计划事件 ScheduledEvent	检查节点是否存在热迁移计划事件。热迁移计划事件通常由硬件故障触发，是IaaS层的一种自动故障修复手段。 典型场景：底层宿主机异常，例如风扇损坏、磁盘坏道等，导致其上虚拟机触发热迁移。	数据来源： <ul style="list-style-type: none"> http://169.254.169.254/metadata/latest/events/scheduled 该检查项为Alpha特性，默认不开启。

另外kubelet组件内置如下检查项，但是存在不足，您可通过集群升级或安装NPD进行补足。

表 6-31 Kubelet 内置检查项

故障检查项	功能	说明
PID资源不足 PIDPressure	检查PID是否充足	<ul style="list-style-type: none"> 周期：10秒 阈值：90% 缺点：社区1.23.1及以前版本，该检查项在pid使用量大于65535时失效，详见issue 107107。社区1.24及以前版本，该检查项未考虑thread-max。
内存资源不足 MemoryPressure	检查容器可分配空间（allocable）内存是否充足	<ul style="list-style-type: none"> 周期：10秒 阈值：最大值-100MiB 最大值（Allocable）：节点总内存-节点预留内存 缺点：该检测项没有从节点整体内存维度检查内存耗尽情况，只关注了容器部分（Allocable）。
磁盘资源不足 DiskPressure	检查kubelet盘和docker盘的磁盘使用量及inodes使用量	<ul style="list-style-type: none"> 周期：10秒 阈值：90%

7 节点池

7.1 节点池概述

简介

为帮助您更好地管理Kubernetes集群内的节点，云容器引擎CCE引入节点池概念。节点池是集群中具有相同配置的一组节点，一个节点池包含一个节点或多个节点。

您可以在CCE控制台创建新的自定义节点池，借助节点池基本功能方便快捷地创建、管理和销毁节点，而不会影响整个集群。新节点池中所有节点参数和类型都彼此相同，您无法在节点池中配置单个节点，任何配置更改都会影响节点池中的所有节点。

通过节点池功能您还可以实现节点的动态扩缩容：

- 当集群中出现因资源不足而无法调度的实例（Pod）时，自动触发扩容，为您减少人力成本。
- 当满足节点空闲等缩容条件时，自动触发缩容，为您节约资源成本。

本章节介绍节点池在云容器引擎（CCE）中的工作原理，以及如何创建和管理节点池。

节点池架构

通常情况下，节点池内的节点均具有如下相同属性：

- 节点操作系统。
- 节点登录方式。
- 节点容器运行时。
- 节点Kubernetes组件启动参数。
- 节点自定义启动脚本。
- 节点“K8s标签”及“污点”设置。

此外，CCE将同时围绕节点池扩展以下属性：

- 节点池级别操作系统。
- 节点池级别每节点的Pod数上限。

默认节点池 DefaultPool 说明

DefaultPool并非一个真正的节点池，只是将非自定义节点池中的节点做一个归类，所有非自定义节点池中创建的节点（直接在控制台创建的节点或调用API创建的节点）都会归类在DefaultPool中。DefaultPool不具备任何自定义节点池的功能，包括弹性伸缩、各项参数设置等，且不可编辑、删除或迁移，也不支持扩容、弹性伸缩。

应用场景

当业务需要使用大规模集群时，推荐您使用节点池进行节点管理，以提高大规模集群易用性。

下表介绍了多种大规模集群管理场景，并分别展示节点池在每种场景下发挥的作用：

表 7-1 节点池场景及作用

场景	作用
集群存在较多异构节点（机型配置不同）	通过节点池可规范节点分组管理。
集群需要频繁扩缩容节点	通过节点池可降低操作成本。
集群内应用程序调度规则复杂	通过节点池标签可快速指定业务调度规则。

功能点及注意事项

功能点	功能说明	注意事项
创建节点池	新增节点池。	单个集群不建议超过100个节点池。
删除节点池	删除节点池时会先删除节点池中的节点，原有节点上的工作负载实例会自动迁移至其他节点池的可用节点。	如果工作负载实例具有特定的节点选择器，且如果集群中的其他节点均不符合标准，则工作负载实例可能仍处于无法安排的状态。
节点池开启弹性伸缩	开启弹性伸缩后，节点池将根据集群负载情况自动创建或删除节点池内的节点。	节点池中的节点建议不要放置重要数据，以防止节点被弹性缩容，数据无法恢复。
节点池关闭弹性伸缩	关闭弹性伸缩后，节点池内节点数量不随集群负载情况自动调整。	/
调整节点池大小	支持直接调整节点池内节点个数。若减小节点数量，将从现有节点池内随机缩容节点。	开启弹性伸缩后，不建议手动调整节点池大小。

功能点	功能说明	注意事项
调整节点池配置	可修改节点池名称、节点个数，删除或新增K8s标签、污点及资源标签，调整节点池磁盘配置、操作系统、容器引擎等配置。	删除或新增K8s标签和污点会对节点池内节点全部生效，可能会引起Pod重新调度，请谨慎变更。
移出节点池内节点	可以将同一个集群下某个节点池中的节点迁移到默认节点池（DefaultPool）中	暂不支持将默认节点池（DefaultPool）中的节点迁移到其他节点池中，也不支持将自定义节点池中的节点迁移到其他自定义节点池。
复制节点池	可以方便地复制现有节点池的配置，从而创建新的节点池。	/
配置Kubernetes参数	通过该功能您可以对核心组件进行深度配置。	<ul style="list-style-type: none">● 本功能仅支持在v1.15及以上版本的集群中对节点池进行配置，v1.15以下版本不显示该功能。● 默认节点池DefaultPool不支持修改该类配置。

将工作负载部署到特定节点池

在定义工作负载时，您可以间接地控制将其部署在哪个节点池上。

例如，您可以通过CCE控制台工作负载页面的“调度策略”设置工作负载与节点的亲和性，强制将该工作负载部署到特定节点池上，从而实现该工作负载仅在该节点池中的节点上运行的目的。如果您需要更好地控制工作负载实例的调度位置，您可以使用[调度策略（亲和与反亲和）](#)章节中关于工作负载与节点的亲和或反亲和策略相关说明。

您也可以为容器指定资源请求，工作负载将仅在满足资源请求的节点上运行。

例如，如果工作负载定义了需要包含四个CPU的容器，则工作负载将不会选择在具有两个CPU的节点上运行。

相关操作

您可以登录CCE控制台并参考以下文档，进行节点池对应的操作：

- [创建节点池](#)
- [管理节点池](#)
- [创建无状态负载（Deployment）](#)
- [调度策略（亲和与反亲和）](#)

7.2 创建节点池

操作场景

本章介绍了如何添加运行节点池以及对节点池执行操作。要了解节点池的工作原理，请参阅[节点池概述](#)。

操作步骤

- 步骤1** 登录CCE控制台。
- 步骤2** 单击集群名称进入集群，在左侧选择“节点管理”，在右侧选择“节点池”页签。
- 步骤3** 单击右上角“创建节点池”。

基础配置

表 7-2 基础配置

参数	参数说明
节点池名称	新建节点池的名称，默认按“集群名-nodepool-随机数”生成名称，可自定义。
企业项目	<p>该参数仅对开通企业项目的企业客户账号显示，且集群版本要求v1.21.15-r0、v1.23.14-r0、v1.25.9-r0、v1.27.6-r0、v1.28.4-r0及以上。</p> <p>选择某企业项目（如：default）后，节点可以通过对应的企业项目进行资源管理，但不支持企业项目管理的权限功能。默认为集群所选的企业项目。</p> <p>企业项目是一种云资源管理方式，企业项目管理服务提供统一的云资源按项目管理，以及项目内的资源管理、成员管理。</p>

节点配置：

配置节点云服务器的规格与操作系统，为节点上的容器应用提供基本运行环境。

表 7-3 节点配置参数

参数	参数说明
节点类型	<p>请根据不同的业务诉求选择节点类型，然后您可以在“节点规格”列表中进一步选择合适的规格。</p> <p>CCE Standard集群支持以下类型：</p> <ul style="list-style-type: none">弹性云服务器-虚拟机：使用虚拟化技术的弹性云服务器作为集群节点。弹性云服务器-物理机：使用擎天架构的裸金属服务器作为集群节点。 <p>CCE Turbo集群支持以下类型：</p> <ul style="list-style-type: none">弹性云服务器-虚拟机：使用虚拟化的弹性云服务器作为集群节点。CCE Turbo集群仅支持可添加多张弹性网卡的机型，请根据控制台页面展示规格进行选择。弹性云服务器-物理机：使用擎天架构的裸金属服务器作为集群节点。
节点规格	<p>请根据业务需求选择相应的节点规格，不同区域/可用区支持的节点规格不同，请以CCE控制台呈现为准。</p> <p>说明</p> <ul style="list-style-type: none">节点池同时配置多个节点规格时，同一节点池仅支持同类型节点规格（可位于不同可用区）。例如，选择“通用计算增强型”的节点池只支持选择该类型下的规格，不支持选择“通用计算型”等其他类型的规格。一个节点池最多可添加 10 种节点规格配置（每个可用区为一条配置）。添加同一个节点规格时，支持选择不同可用区。添加节点规格时需要明确指定可用区，不支持随机可用区。新创建的节点池，仅按照默认规格创建节点，当默认规格资源不足时，会导致节点创建失败。节点池创建后，已存在节点的规格不可删除。
容器引擎	<p>CCE支持Docker和Containerd容器引擎，不同的集群类型、集群版本、操作系统可能导致支持的容器引擎类型不同，请根据控制台呈现进行选择。</p>
操作系统	<p>选择操作系统类型，不同类型节点支持的操作系统有所不同。</p> <ul style="list-style-type: none">公共镜像：请选择节点对应的操作系统。私有镜像：支持使用私有镜像。 <p>说明</p> <p>由于业务容器运行时共享节点的内核及底层调用，为保证兼容性，建议节点的操作系统选择与最终业务容器镜像相同或接近的Linux发行版本。</p>

参数	参数说明
登录方式	<ul style="list-style-type: none">● 密码 用户名默认为“root”，请输入登录节点的密码，并确认密码。 登录节点时需要使用该密码，请妥善保管密码，系统无法获取您设置的密码内容。● 密钥对 选择用于登录本节点的密钥对，支持选择共享密钥。 密钥对用于远程登录节点时的身份认证。若没有密钥对，可单击选项框右侧的“创建密钥对”来新建。

存储配置：

配置节点云服务器上的存储资源，方便节点上的容器软件与容器应用使用。请根据实际场景设置磁盘类型及大小。

表 7-4 存储配置参数

参数	参数说明
系统盘	<p>节点云服务器使用的系统盘，供操作系统使用。您可以设置系统盘的规格为40GiB-1024GiB之间的数值，缺省值为50GiB。</p> <p>系统盘加密：系统盘加密功能可为您的数据提供强大的安全防护，加密磁盘生成的快照及通过这些快照创建的磁盘将自动继承加密功能。仅“弹性云服务器-虚拟机”类型支持系统盘加密，且仅部分Region支持此选项，具体请以界面为准。</p> <ul style="list-style-type: none">● 默认不加密。● 选择“加密-从密钥中选择”后，可选择已有的密钥，若没有可选的密钥，请单击后方的链接创建新密钥，完成创建后单击刷新按钮。● 选择“加密-输入KMS密钥ID”后，您需要输入的KMS密钥ID（包含他人共享的KMS密钥），且该密钥必须位于当前Region下。

参数	参数说明
数据盘	<p>至少需要一块数据盘，供容器运行时和Kubelet组件使用，该数据盘不能被删除卸载，否则会导致节点不可用。</p> <ul style="list-style-type: none">• 第一块数据盘：供容器运行时和Kubelet组件使用。您可以自行设置数据盘的规格为20GiB-32768GiB之间的数值，缺省值为100GiB。• 其他数据盘，您可以设置数据盘的规格为10GiB-32768GiB之间的数值，缺省值为100GiB。 <p>说明</p> <ul style="list-style-type: none">• 节点规格为“磁盘增强型”或“超高I/O型”时，有一块数据盘可以是本地盘。• 本地磁盘实例有宕机风险，不保证数据可靠性，建议您使用云硬盘存储您的业务数据。 <p>高级配置</p> <p>单击后方的“展开高级设置”可进行如下设置：</p> <ul style="list-style-type: none">• 数据盘空间分配：对数据盘上存在的容器引擎、镜像、临时存储等进行空间划分，避免因磁盘空间不足导致业务异常。数据盘空间分配详细说明请参见数据盘空间分配说明。• 数据盘加密：数据盘加密功能可为您的数据提供强大的安全防护，加密磁盘生成的快照及通过这些快照创建的磁盘将自动继承加密功能。<ul style="list-style-type: none">- 默认不加密。- 选择“加密-从密钥中选择”后，可选择已有的密钥，若没有可选的密钥，请单击后方的链接创建新密钥，完成创建后单击刷新按钮。- 选择“加密-输入KMS密钥ID”后，您需要输入的KMS密钥ID（包含他人共享的KMS密钥），且该密钥必须位于当前Region下。 <p>增加数据盘</p> <p>弹性云服务器最多可以添加16块。默认情况直接创建为裸盘，不做任何处理。您也可以展开高级配置，选择如下配置。</p> <ul style="list-style-type: none">• 默认：默认情况直接创建为裸盘，不做任何处理。• 挂载到指定目录：将数据盘挂载到指定目录。• 作为持久存储卷：适用于对PV有性能要求的场景。持久存储卷的节点会添加上node.kubernetes.io/local-storage-persistent标签，取值为linear或striped。• 作为临时存储卷：适用于对EmptyDir有性能要求的场景。 <p>说明</p> <ul style="list-style-type: none">• 本地持久卷仅在集群版本 \geq v1.21.2-r0 时支持，且需要everest插件版本 \geq 2.1.23，推荐使用 \geq 2.1.23 版本。• 本地临时卷仅在集群版本 \geq v1.21.2-r0 时支持，且需要everest插件版本 \geq 1.2.29。 <p>本地持久卷和本地临时卷支持如下两种写入模式。</p>

参数	参数说明
	<ul style="list-style-type: none">线性 (linear)：线性逻辑卷是将一个或多个物理卷整合为一个逻辑卷，实际写入数据时会先往一个基本物理卷上写入，当存储空间占满时再往另一个基本物理卷写入。条带化 (striped)：创建逻辑卷时指定条带化，当实际写入数据时会将连续数据分成大小相同的块，然后依次存储在多个物理卷上，实现数据的并发读写从而提高读写性能。条带化模式的存储池不支持扩容。多块存储卷才能选择条带化。

网络配置：

配置节点云服务器的网络资源，用于访问节点和容器应用。

表 7-5 网络配置参数

参数	参数说明
虚拟私有云	默认为集群所在VPC，不可修改。
节点子网	节点子网默认使用创建集群时的子网配置，也可以选择其他子网。 <ul style="list-style-type: none">多个子网：可选择同一VPC下的多个子网作为节点可用网段，扩容节点会优先消耗排序靠前的子网IP资源。单个子网：当节点池关联的单个子网IP资源较为紧张时，推荐配置多个子网，否则可能会出现节点池扩容失败的问题。
节点IP	支持随机分配。
关联安全组	指定节点池创建出来的节点使用哪个安全组。最多选择5个安全组。 创建集群时会默认创建一个节点安全组，名称为{集群名}-cce-node-{随机ID}，默认会使用该安全组。 节点安全组需要放通一些端口以保障节点通信，如选择其他安全组，需要放通这些端口。 说明 节点池创建完成后，关联安全组不可修改。

高级配置：

节点能力增强，可在此配置节点的标签、污点、启动命令等功能。

表 7-6 高级配置参数

参数	参数说明
资源标签	<p>通过为资源添加标签，可以对资源进行自定义标记，实现资源的分类。</p> <p>您可以在TMS中创建“预定义标签”，预定义标签对所有支持标签功能的服务资源可见，通过使用预定义标签可以提升标签创建和迁移效率。</p> <p>CCE服务会自动帮您创建CCE-Dynamic-Provisioning-Node=节点id的标签。</p>
K8S标签 (Labels)	<p>设置附加到Kubernetes对象（比如Pod）上的键值对，填写键值对后，单击“确认添加”。最多可以添加20条标签。</p> <p>使用该标签可区分不同节点，可结合工作负载的亲和能力实现容器Pod调度到指定节点的功能。详细请参见Labels and Selectors。</p>
K8S污点 (Taints)	<p>默认为空。支持给节点加污点来设置反亲和性，每个节点最多配置20条污点，每条污点包含以下3个参数：</p> <ul style="list-style-type: none">• Key：必须以字母或数字开头，可以包含字母、数字、连字符、下划线和点，最长63个字符；另外可以使用DNS子域作为前缀。• Value：必须以字符或数字开头，可以包含字母、数字、连字符、下划线和点，最长63个字符。• Effect：只可选NoSchedule，PreferNoSchedule或NoExecute。 <p>污点的使用请参见管理节点污点。</p> <p>说明 对于1.19及以下版本集群，有可能出现污点打上之前负载已经调度到节点上，如果需要避免这种情况，请选择1.19及以上集群。</p>
存量节点标签及污点	<p>勾选后，更新节点池的资源标签、K8s标签及污点时，会将节点池配置中的资源标签、K8s标签或污点修改同步至节点池中已有的节点。</p>

参数	参数说明
新增节点调度策略	<p>节点池中新增节点的默认调度策略。勾选“设置为不可调度”之后，该节点池新增的节点在创建完成之后均会被打上不可调度的标签。以方便用户在工作负载被调度到节点上之前，对节点进行一些操作。</p> <p>定时开启调度时间：若设置定时开启调度功能，在超过自定义时间后，节点将会自动开启调度。</p> <ul style="list-style-type: none"> 不设置：默认情况下，将不设置超时时间，此时节点需要您前往“节点管理”界面，手动选择节点开启调度，详情请参见一键设置节点调度策略。 自定义：该参数可配置节点不可调度的默认超时时间，取值范围为0-99min。 <p>说明</p> <ul style="list-style-type: none"> 如果需要同时使用节点池的自动扩缩容能力，定时开启调度时间应小于15min。因为通过autoscaler扩容的节点如果处于不可调度状态超过15min，autoscaler会认为本次扩容失败，触发再次扩容。同时，原节点处于不可调度状态超过20min，节点将被列入缩容备选节点，被autoscaler缩容。 开启该开关后，节点池的创建/更新过程中，节点会被打上node.cloudprovider.kubernetes.io/uninitialized的污点。
最大实例数	<p>节点最大可以正常运行的实例数(Pod)，该数量包含系统默认实例。</p> <p>该设置的目的是防止节点因管理过多实例而负载过重，请根据您的业务需要进行设置。</p> <p>节点最多能创建多少个Pod还受其他因素影响，具体请参见节点可创建的最大Pod数量说明。</p>
云服务器组	<p>云服务器组是对云服务器的一种逻辑划分，同一云服务器组中的云服务器遵从同一策略。</p> <p>反亲和性策略：同一云服务器组中的云服务器分散地创建在不同主机上，提高业务的可靠性。</p> <p>选择已创建的云服务器组，或单击“新建云服务器组”创建，创建完成后单击刷新按钮。</p>
安装前执行脚本	<p>请输入脚本命令，命令中不能包含中文字符。脚本命令会进行Base64转码。安装前/后执行脚本统一计算字符，转码后的字符总数不能超过10240。</p> <p>脚本将在Kubernetes软件安装前执行，可能导致Kubernetes软件无法正常安装，需谨慎使用。</p>
安装后执行脚本	<p>请输入脚本命令，命令中不能包含中文字符。脚本命令会进行Base64转码。安装前/后执行脚本统一计算字符，转码后的字符总数不能超过10240。</p> <p>脚本将在Kubernetes软件安装后执行，不影响Kubernetes软件安装。</p> <p>说明</p> <p>请不要在安装后执行脚本中使用reboot命令立即重启，如果需要重启，可以使用shutdown -r 1命令延迟1分钟重启。</p>

参数	参数说明
委托	委托是由租户管理员在统一身份认证服务上创建的。通过委托，可以将云主机资源共享给其他账号，或委托更专业的人或团队来代为管理。 如果没有委托请单击右侧“新建委托”创建。
自定义节点名称前后缀	节点池下的节点名称自定义前后缀，支持配置前缀和后缀。配置完成之后，该节点池下的节点名称将带上配置的前后缀信息。例如前缀为prefix-，后缀为-suffix，那么最终该节点池下的节点名称为prefix-nodepoolName-五位随机数-suffix。 须知 <ul style="list-style-type: none">自定义前后缀名称前后缀仅支持创建节点池时指定，不支持修改。前缀支持以特殊字符结尾，后缀支持以特殊字符开头。节点名称由三部分组成：前缀+节点池名称-五位随机字符+后缀，总长度不超过56个字符。节点名称中不支持“.”与特殊字符连用，例如“..”、“.-”、“-.”。仅v1.28.1、v1.27.3、v1.25.6、v1.23.11、v1.21.12及以上集群版本支持该特性。

步骤4 单击“下一步：规格确认”。

步骤5 单击“提交”。

----结束

7.3 扩缩容节点池

您可指定节点池中的某个规格进行扩缩容。

须知

默认节点池不支持扩缩容，请通过[创建节点](#)添加。

步骤1 登录CCE控制台。

步骤2 单击集群名称进入集群，在左侧选择“节点管理”，在右侧选择“节点池”页签。

步骤3 单击节点池名称后的“扩缩容”。

步骤4 在弹出的“节点池扩缩容”窗口中，设置扩缩容参数。

- 扩缩容：选择“扩容节点”或“缩容节点”。
- 扩容/缩容规格：使用选择的规格扩容或缩容节点。
- 本次扩容/缩容节点数：
 - 扩容时，本次需要扩容的节点数与已有节点数相加不可超过当前集群管理规模。
 - 缩容时，本次需要缩容节点数不可超过已有节点数。

缩容操作可能导致与节点有绑定关系的资源（本地存储，指定调度节点的负载等）无法正常使用。请谨慎操作，避免对运行中的业务造成影响。

步骤5 单击“确定”，即可完成节点池的扩缩容。

----结束

7.4 管理节点池

7.4.1 更新节点池

注意事项

- 修改节点池容器引擎、操作系统、安装前/后执行脚本时，修改后的配置仅对新增节点生效，存量节点如需同步配置，需要手动重置存量节点。
- 修改资源标签、K8s标签和污点数据会根据“存量节点标签及污点”开关状态决定是否自动同步已有节点，无需重置节点。

更新节点池

步骤1 登录CCE控制台。

步骤2 单击集群名称进入集群，在左侧选择“节点管理”，在右侧选择“节点池”页签。

步骤3 单击节点池名称后的“更新”，在弹出的“更新节点池”页面中配置参数。

基础配置

表 7-7 基础配置

参数	参数说明
节点池名称	自定义节点池名称。
企业项目	该参数仅对开通企业项目的企业客户账号显示。 选择某企业项目（如：default）后，节点可以通过对应的企业项目进行资源管理，但不支持企业项目管理的权限功能。默认为集群所选的企业项目。 企业项目是一种云资源管理方式，企业项目管理服务提供统一的云资源按项目管理，以及项目内的资源管理、成员管理。

存储配置

表 7-8 存储配置参数

参数	参数说明
系统盘	<p>节点云服务器使用的系统盘，供操作系统使用。您可以设置系统盘的规格为40GiB-1024GiB之间的数值，缺省值为50GiB。</p> <p>说明 修改系统盘“规格”配置时，仅对新增节点生效，存量节点即使重置也无法同步配置。</p> <p>系统盘加密：系统盘加密功能可为您的数据提供强大的安全防护，加密磁盘生成的快照及通过这些快照创建的磁盘将自动继承加密功能。仅“弹性云服务器-虚拟机”类型支持系统盘加密，且仅部分Region支持此选项，具体请以界面为准。</p> <ul style="list-style-type: none">• 默认不加密。• 点选“加密”后，可在弹出的“加密设置”对话框中，选择已有的密钥，若没有可选的密钥，请单击后方的链接创建新密钥，完成创建后单击刷新按钮。 <p>说明 修改“系统盘加密”配置时，对新增的节点自动生效，存量节点需要手动重置节点后生效。</p>

参数	参数说明
数据盘	<p>至少需要一块数据盘，供容器运行时和Kubelet组件使用，该数据盘不能被删除卸载，否则会导致节点不可用。</p> <ul style="list-style-type: none"> • 第一块数据盘：供容器运行时和Kubelet组件使用。您可以自行设置数据盘的规格为20GiB-32768GiB之间的数值，缺省值为100GiB。 • 其他数据盘，您可以设置数据盘的规格为10GiB-32768GiB之间的数值，缺省值为100GiB。 <p>说明 修改数据盘“规格”配置时，仅对新增节点生效，存量节点即使重置也无法同步配置。</p> <p>高级配置 单击后方的“展开高级设置”可进行如下设置：</p> <ul style="list-style-type: none"> • 数据盘空间分配：对数据盘上存在的容器引擎、镜像、临时存储等进行空间划分，避免因磁盘空间不足导致业务异常。数据盘空间分配详细说明请参见数据盘空间分配说明。 <p>说明 修改“数据盘空间分配”配置时，仅对新增节点生效，存量节点即使重置也无法同步配置。</p> <ul style="list-style-type: none"> • 加密：数据盘加密功能可为您的数据提供强大的安全防护，加密磁盘生成的快照及通过这些快照创建的磁盘将自动继承加密功能。 <ul style="list-style-type: none"> - 默认不加密。 - 点选“加密”后，可在弹出的“加密设置”对话框中，选择已有的密钥，若没有可选的密钥，请单击后方的链接创建新密钥，完成创建后单击刷新按钮。 <p>说明 修改“数据盘加密”配置时，仅对新增节点生效，存量节点即使重置也无法同步配置。</p> <p>增加数据盘 弹性云服务器最多可以添加16块。默认情况直接创建为裸盘，不做任何处理。您也可以展开高级配置，选择如下配置。</p> <ul style="list-style-type: none"> • 默认：默认情况直接创建为裸盘，不做任何处理。 • 挂载到指定目录：将数据盘挂载到指定目录。 • 作为持久存储卷：适用于对PV有性能要求的场景。持久存储卷的节点会添加上node.kubernetes.io/local-storage-persistent标签，取值为linear或striped。 • 作为临时存储卷：适用于对EmptyDir有性能要求的场景。 <p>说明</p> <ul style="list-style-type: none"> • 本地持久卷仅在集群版本 \geq v1.21.2-r0 时支持，且需要everest插件版本 \geq 2.1.23，推荐使用 \geq 2.1.23 版本。 • 本地临时卷仅在集群版本 \geq v1.21.2-r0 时支持，且需要everest插件版本 \geq 1.2.29。 <p>本地持久卷和本地临时卷支持如下两种写入模式。</p>

参数	参数说明
	<ul style="list-style-type: none"> 线性（linear）：线性逻辑卷是将一个或多个物理卷整合为一个逻辑卷，实际写入数据时会先往一个基本物理卷上写入，当存储空间占满时再往另一个基本物理卷写入。 条带化（striped）：创建逻辑卷时指定条带化，当实际写入数据时会将连续数据分成大小相同的块，然后依次存储在多个物理卷上，实现数据的并发读写从而提高读写性能。条带化模式的存储池不支持扩容。多块存储卷才能选择条带化。 <p>本地盘说明</p> <p>节点规格为“磁盘增强型”或“超高I/O型”时，有一块数据盘可以是本地盘。</p> <p>本地磁盘实例有宕机风险，不保证数据可靠性，建议您使用云硬盘存储您的业务数据。</p>

高级配置

表 7-9 高级配置

参数	参数说明
资源标签	<p>通过为资源添加标签，可以对资源进行自定义标记，实现资源的分类。</p> <p>您可以在TMS中创建“预定义标签”，预定义标签对所有支持标签功能的服务资源可见，通过使用预定义标签可以提升标签创建和迁移效率。</p> <p>CCE服务会自动帮您创建CCE-Dynamic-Provisioning-Node=节点id的标签。</p> <p>说明</p> <p>修改“资源标签”后，对新增的节点自动生效，存量节点会根据“存量节点标签及污点”开关状态决定是否同步更新。</p>
K8S标签（Labels）	<p>设置附加到Kubernetes对象（比如Pod）上的键值对，填写键值对后，单击“确认添加”。最多可以添加20条标签。</p> <p>使用该标签可区分不同节点，可结合作业负载的亲和能力实现容器Pod调度到指定节点的功能。详细请参见Labels and Selectors。</p> <p>说明</p> <p>修改“K8s标签”后，对新增的节点自动生效，节点池下的存量节点会根据“存量节点标签及污点”开关状态决定是否同步更新。</p>

参数	参数说明
K8S污点 (Taints)	<p>默认为空。支持给节点加污点来设置反亲和性，每个节点最多配置20条污点，每条污点包含以下3个参数：</p> <ul style="list-style-type: none"> • Key: 必须以字母或数字开头，可以包含字母、数字、连字符、下划线和点，最长63个字符；另外可以使用DNS子域作为前缀。 • Value: 必须以字符或数字开头，可以包含字母、数字、连字符、下划线和点，最长63个字符。 • Effect: 只可选NoSchedule, PreferNoSchedule或NoExecute。 <p>污点的使用请参见管理节点污点。</p> <p>说明 修改“污点 (Taints)”后，对新增的节点自动生效，节点池下的存量节点会根据“存量节点标签及污点”开关状态决定是否同步更新。</p>
存量节点标签及污点	<p>勾选后，更新节点池的资源标签、K8s标签及污点时，会将节点池配置中的资源标签、K8s标签或污点修改同步至节点池中已有的节点。</p> <p>说明 节点池更新时，如果修改“同步资源标签”开关状态，需要注意如下事项：</p> <ul style="list-style-type: none"> • 开关从“不同步”更改为“同步”时： <ul style="list-style-type: none"> - CCE会基于当前节点池的资源标签配置，对存量节点进行更新。如果用户已在ECS侧设置了与当前节点池的资源标签配置中同key值的资源标签，则该标签的value值将被刷新成节点池中的配置保持一致。 - 存量节点的资源标签同步需要一定的处理时间（通常为10分钟以内，与节点池的节点规模相关）。 - 请等待上一次资源标签同步完成之后，再下发同步资源标签的请求，否则可能会导致存量节点的资源标签不一致。 <p>节点池更新时，如果修改“同步K8s标签”及“同步污点”开关状态，需要注意以下事项：</p> <ul style="list-style-type: none"> • 开关状态从“同步”更改为“不同步”时，可能会出现节点池中的新旧节点标签或污点不一致的情况。当业务调度依赖节点标签或污点时，可能会出现调度失败或节点池弹性扩容能力失效。 • 开关状态从“不同步”更改为“同步”时： <ul style="list-style-type: none"> - 如果在未开启同步时用户修改或新增了节点池配置中的标签或污点，重新开启同步后，配置会在一定时间内（一般为10分钟内）自动同步到存量节点上。 - 如果在未开启同步时用户删除了节点池配置中的标签或污点，重新开启同步后，需要前往节点列表界面手动删除节点已有的标签或污点。 - 如果在未开启同步时对已有节点的污点手动修改key或effect，在开启同步后，会在已有节点上增加一个全新的污点（key不同但value和effect相同或effect不同但key和value相同）。这是由于K8s污点原生逻辑使用key和effect作为一组匹配键值，即key或effect不同的污点会被认为是两个污点。

参数	参数说明
新增节点调度策略	<p>节点池中新增节点的默认调度策略。勾选“设置为不可调度”之后，该节点池新增的节点在创建完成之后均会被打上不可调度的标签。以方便用户在工作负载被调度到节点上之前，对节点进行一些操作。</p> <p>定时开启调度时间：若设置定时开启调度功能，在超过自定义时间后，节点将会自动开启调度。</p> <ul style="list-style-type: none"> 不设置：默认情况下，将不设置超时时间，此时节点需要您前往“节点管理”界面，手动选择节点开启调度，详情请参见一键设置节点调度策略。 自定义：该参数可配置节点不可调度的默认超时时间，取值范围为0-99min。 <p>说明</p> <ul style="list-style-type: none"> 如果需要同时使用节点池的自动扩缩容能力，定时开启调度时间应小于15min。因为通过autoscaler扩容的节点如果处于不可调度状态超过15min，autoscaler会认为本次扩容失败，触发再次扩容。同时，原节点处于不可调度状态超过20min，节点将被列入缩容备选节点，被autoscaler缩容。 开启该开关后，节点池的创建/更新过程中，节点会被打上node.cloudprovider.kubernetes.io/uninitialized的污点。
编辑密钥对	<p>仅使用密钥对登录的节点池支持编辑，您可重新选择一个密钥对。</p> <p>说明</p> <p>编辑密钥对后，对新增的节点自动生效，存量节点需要手动重置节点后生效。</p>
安装前执行脚本	<p>请输入脚本命令，命令中不能包含中文字符。脚本命令会进行Base64转码。安装前/后执行脚本统一计算字符，转码后的字符总数不能超过10240。</p> <p>脚本将在Kubernetes软件安装前执行，可能导致Kubernetes软件无法正常安装，需谨慎使用。</p> <p>说明</p> <p>修改“安装前执行脚本”后，对新增的节点自动生效，存量节点需要手动重置节点后生效。</p>
安装后执行脚本	<p>请输入脚本命令，命令中不能包含中文字符。脚本命令会进行Base64转码。安装前/后执行脚本统一计算字符，转码后的字符总数不能超过10240。</p> <p>脚本将在Kubernetes软件安装后执行，不影响Kubernetes软件安装。</p> <p>说明</p> <p>修改“安装后执行脚本”后，对新增的节点自动生效，存量节点需要手动重置节点后生效。</p>

参数	参数说明
委托	<p>委托是由租户管理员在统一身份认证服务上创建的。通过委托，可以将云主机资源共享给其他账号，或委托更专业的人或团队来代为管理。</p> <p>如果没有委托请单击右侧“新建委托”创建。</p> <p>说明 修改“委托”后，对新增的节点自动生效，存量节点重置后也不会生效。</p>
自定义节点名称前后缀	<p>节点池下的节点名称自定义前后缀，支持配置前缀和后缀。配置完成之后，该节点池下的节点名称将带上配置的前后缀信息。例如前缀为prefix-，后缀为-suffix，那么最终该节点池下的节点名称为prefix-nodepoolName-五位随机数-suffix。</p> <ul style="list-style-type: none">自定义前后缀名称前后缀仅支持创建节点池时指定，不支持修改。前缀支持以特殊字符结尾，后缀支持以特殊字符开头。节点名称由三部分组成：前缀+节点池名称-五位随机字符+后缀，总长度不超过56个字符。节点名称中不支持“.”与特殊字符连用，例如“..”、“.-”、“-.”。仅v1.28.1、v1.27.3、v1.25.6、v1.23.11、v1.21.12及以上集群版本支持该特性。 <p>说明 修改“自定义节点名称前后缀”后，对新增的节点自动生效，存量节点重置后也不会生效。</p>

步骤4 配置完成后，单击“确定”。

节点池参数更新后，前往“节点管理”页面，可查看节点池所属节点存在更新，可通过重置节点同步节点配置，与节点池配置保持一致。

---结束

7.4.2 更新弹性伸缩配置

开启弹性伸缩功能可根据弹性伸缩策略自动伸缩，否则只能手动修改节点池下的节点数量。

约束与限制

为保证节点池弹性伸缩功能的正常使用，需要在集群中安装[CCE集群弹性引擎](#)。

更新弹性伸缩配置

步骤1 登录CCE控制台，单击集群名称进入集群。

步骤2 单击左侧导航栏的“节点管理”，在目标节点池所在行右上角单击“弹性伸缩”。

- 若未安装autoscaler插件，请根据业务需求配置插件参数后单击“安装”，并等待插件安装完成。插件配置详情请参见[CCE集群弹性引擎](#)。

- 若已安装autoscaler插件，则可直接配置弹性伸缩策略。

步骤3 配置节点池弹性伸缩策略。

伸缩配置

- 自定义扩容规则：单击“添加规则”，在弹出的添加规则窗口中设置参数。您可以设置多条节点弹性策略，最多可以添加1条CPU使用率指标规则、1条内存使用率指标规则，且规则总数小于等于10条。

规则类型可选择“指标触发”或“周期触发”，两种类型区别如下：

表 7-10 自定义规则类型

规则类型	参数设置
指标触发	<ul style="list-style-type: none"> - 触发条件：请选择“CPU分配率”或“内存分配率”，输入百分比的值。该百分比应大于配置集群弹性伸缩策略时节点缩容的“节点资源条件”。 <p>说明</p> <ul style="list-style-type: none"> ▪ 分配率 = 节点池容器组（Pod）资源申请量 / 节点池Pod可用资源量（Node Allocatable）。 ▪ 如果多条规则同时满足条件，会有如下两种执行的情况： 如果同时配置了“CPU分配率”和“内存分配率”的规则，两种或多种规则同时满足扩容条件时，执行扩容节点数更多的规则。 如果同时配置了“CPU分配率”和“周期触发”的规则，当达到“周期触发”的时间值时CPU也满足扩容条件时，较早执行的周期触发规则会将节点池状态置为伸缩中状态，导致指标触发规则无法正常执行。待周期触发规则执行完毕，节点池状态恢复正常后，指标触发规则也不会执行。反之，如果指标触发规则执行较早，则等指标规则执行完毕后周期规则仍会执行。 ▪ 配置了“CPU分配率”和“内存分配率”的规则后，策略的检测周期会因autoscaler每次循环的处理逻辑而变动。只要一次检测出满足条件就会触发扩容（还需要满足冷却时间、节点池状态等约束条件）。 ▪ 当节点数已到达集群规模上限、所属节点池的节点数上限或该规格的节点数上限时，将不会触发指标扩容。 ▪ 当节点数量、CPU、内存达到autoscaler插件设置的节点扩容资源上限时，将不会触发指标扩容。 <ul style="list-style-type: none"> - 执行动作：达到触发条件后所要执行的动作。 <ul style="list-style-type: none"> ▪ 自定义：为节点池增加指定数量的节点。 ▪ 自动计算：当达到触发条件时，自动扩容节点，将分配率恢复到触发条件以下。计算公式如下： 扩容节点数 = 节点池容器组（Pod）资源申请值 / （单节点可用资源值 * 目标分配率） - 当前节点数 + 1
周期触发	<ul style="list-style-type: none"> - 触发时间：可选择每天、每周、每月或每年的具体时间点。 - 执行动作：达到触发时间值后所要执行的动作，为节点池增加指定数量的节点。

- 节点数范围：弹性伸缩时节点池下的节点数量会始终介于节点数范围内。
- 冷却时间：指当前节点池扩容出的节点多长时间不能被缩容。

伸缩对象

- 规格选择：对节点池中的节点规格单独设置是否开启弹性伸缩。

说明

当节点池中包含多个规格时，您可以对每个规格的节点数范围和优先级进行单独配置。

步骤4 配置完成后，单击“确定”。

---结束

7.4.3 修改节点池配置

约束与限制

默认节点池DefaultPool不支持如下管理操作。

配置管理

为方便对CCE集群中的Kubernetes配置参数进行管理，CCE提供了配置管理功能，通过该功能您可以对核心组件进行深度配置，更多信息请参见[kubenet](#)。

仅支持在**v1.15及以上版本**的集群中对节点池进行配置，V1.15以下版本不显示该功能。

步骤1 登录CCE控制台。

步骤2 单击集群名称进入集群，在左侧选择“节点管理”，在右侧选择“节点池”页签。

步骤3 单击节点池名称后的“配置管理”。

步骤4 在侧边栏滑出的“配置管理”窗口中，根据业务需求修改Kubernetes的参数值：

表 7-11 kubelet 组件配置

名称	参数	参数说明	取值	修改说明
CPU管理策略配置	cpu-manager-policy	CPU管理策略配置，详情请参见 CPU调度 。 <ul style="list-style-type: none"> • none: 关闭工作负载实例独占CPU的功能，优点是CPU共享池的可分配核数较多。 • static: 开启工作负载实例独占CPU，适用于对CPU缓存和调度延迟敏感的场景。 • enhanced-static: 在支持CPU独占的基础上，增强支持给Burstable Pods配置CPU优先使用核，适用于波峰、波谷相差大且大部分时间处于波谷状态的工作负载。 	默认: none	-
请求至kube-apiserver的QPS配置	kube-api-qps	与APIServer通信的每秒查询个数。	默认: 100	-
请求至kube-apiserver的Burst配置	kube-api-burst	每秒发送到APIServer的突发请求数量上限。	默认: 100	-
kubelet管理的Pod上限	max-pods	Node能运行的Pod最大数量。	<ul style="list-style-type: none"> • CCE Standard集群: 由节点最大实例数设置决定。 • CCE Turbo集群: 由节点网卡数量决定。 	-

名称	参数	参数说明	取值	修改说明
限制Pod中的进程数	pod-pids-limit	每个Pod中可使用的PID个数上限。	默认: -1, 表示不限制	-
是否使用本地IP作为该节点的ClusterDNS	with-local-dns	开启后, 会自动在节点的kubelet配置中添加节点默认网卡IP作为首选DNS地址。	默认: 关闭 (参数值为false)	-
事件创建QPS限制	event-qps	每秒可生成的事件数量。	默认: 5	-
事件创建的个数的突发峰值上限	event-burst	突发性事件创建的上限值, 允许突发性事件创建临时上升到所指定数量。	默认: 10	-
允许使用的不安全系统配置	allowed-unsafe-sysctls	允许使用的不安全系统配置。 CCE从1.17.17集群版本开始, kube-apiserver开启了pod安全策略, 需要在pod安全策略的allowedUnsafeSysctls中增加相应的配置才能生效 (1.17.17以下版本的集群可不配置)。详情请参见 Pod安全策略开放非安全系统配置示例 。	默认: []	-
节点超卖特性	over-subscription-resource	节点超卖特性。 设置为true表示开启节点超卖特性。	<ul style="list-style-type: none"> 集群版本为v1.23.9-r0、v1.25.4-r0以下: 默认为开启 (参数值为true) 集群版本为v1.23.9-r0、v1.25.4-r0、v1.27-r0及以上: 默认为关闭 (参数值为false) 	-

名称	参数	参数说明	取值	修改说明
节点混部特性	colocation	节点混部特性。 设置为true表示开启节点混部特性。	<ul style="list-style-type: none"> 集群版本为v1.23.9-r0、v1.25.4-r0以下：默认为开启（参数值为true） 集群版本为v1.23.9-r0、v1.25.4-r0、v1.27-r0及以上：默认为关闭（参数值为false） 	-
拓扑管理策略	topology-manager-policy	设置拓扑管理策略。 合法值包括： <ul style="list-style-type: none"> restricted: kubelet 仅接受在所请求资源上实现最佳 NUMA对齐的Pod。 best-effort: kubelet会优先选择在 CPU 和设备资源上实现 NUMA对齐的 Pod。 none（默认）: 不启用拓扑管理策略。 single-numa-node: kubelet仅允许在 CPU和设备资源上对齐到同一NUMA节点的Pod。 	默认: none	须知 请谨慎修改，修改 topology-manager-policy和topology-manager-scope会重启kubelet，并且以更改后的策略重新计算容器实例的资源分配，这有可能导致已经运行的容器实例重启甚至无法进行资源分配。

名称	参数	参数说明	取值	修改说明
拓扑管理策略的资源对齐粒度	topology-manager-scope	设置拓扑管理策略的资源对齐粒度。合法值包括： <ul style="list-style-type: none"> container（默认）：对齐粒度为容器级 pod：对齐粒度为Pod级 	默认：container	
容器指定DNS解析配置文件	resolv-conf	容器指定DNS解析配置文件	默认为空值	-
除长期运行的请求之外所有运行时请求的超时时长	runtime-request-timeout	除长期运行的请求（pull、logs、exec和attach）之外所有运行时请求的超时时长。	默认为2m0s	v1.21.10-r0、v1.23.8-r0、v1.25.3-r0及以上版本的集群支持该参数。
是否让kubelet每次仅拉取一个镜像	serialize-image-pulls	串行拉取镜像。 <ul style="list-style-type: none"> 关闭：建议值，以支持并行拉取镜像，提高Pod启动速度。 开启：支持串行拉取镜像。 	<ul style="list-style-type: none"> 集群版本为v1.21.12-r0、v1.23.11-r0、v1.25.6-r0、v1.27.3-r0以下：默认为开启（参数值为true） 集群版本为v1.21.12-r0、v1.23.11-r0、v1.25.6-r0、v1.27.3-r0及以上：默认为关闭（参数值为false） 	v1.21.10-r0、v1.23.8-r0、v1.25.3-r0及以上版本的集群支持该参数。
每秒钟可以执行的镜像仓库拉取操作限值	registry-pull-qps	镜像仓库的QPS上限。	默认为5 取值范围为1~50	v1.21.10-r0、v1.23.8-r0、v1.25.3-r0及以上版本的集群支持该参数。

名称	参数	参数说明	取值	修改说明
突发性镜像拉取的上限值	registry-burst	突发性镜像拉取的上限值，允许镜像拉取临时上升到所指定数量。	默认为10 取值范围为1~100，且取值必须大于等于registry-pull-qps的值。	v1.21.10-r0、 v1.23.8-r0、 v1.25.3-r0及以上版本的集群支持该参数。
容器的日志文件个数上限	container-log-max-files	每个容器日志文件的最大数量。当存在的日志文件数量超过这个值时，最旧的日志文件将被删除，以便为新的日志留出空间。	默认为10 取值范围为2~100	v1.23.14-r0、 v1.25.9-r0、 v1.27.6-r0、 v1.28.4-r0及以上版本的集群支持该参数。
容器日志文件在轮换生成新文件时之前的最大值	container-log-max-size	每个容器的日志文件的最大大小。当日志文件达到这个大小时，将会触发日志轮换即关闭当前日志文件并创建新的日志文件以继续记录。	默认为50Mi 取值范围为1Mi~4096Mi	v1.23.14-r0、 v1.25.9-r0、 v1.27.6-r0、 v1.28.4-r0及以上版本的集群支持该参数。
镜像垃圾回收上限百分比	image-gc-high-threshold	当kubelet磁盘达到多少时，kubelet开始回收镜像。	默认为80 取值范围为1~100	如果需要禁用镜像垃圾回收，请将该参数设置为100。 v1.23.14-r0、 v1.25.9-r0、 v1.27.6-r0、 v1.28.4-r0及以上版本的集群支持该参数。
镜像垃圾回收下限百分比	image-gc-low-threshold	回收镜像时当磁盘使用率减少至多少时停止回收。	默认为70 取值范围为1~100	该参数取值不得大于镜像垃圾回收上限百分比。 v1.23.14-r0、 v1.25.9-r0、 v1.27.6-r0、 v1.28.4-r0及以上版本的集群支持该参数。

名称	参数	参数说明	取值	修改说明
节点内存预留	system-reserved-mem	系统内存预留，目的是为OS系统守护进程（如sshd、udev等）预留内存资源。	默认值：自动计算预留内存数，预留值随节点规格变动，具体请参见 节点预留资源策略说明 可选配置如下： <ul style="list-style-type: none"> 自动计算预留内存数：建议使用自动计算预留内存数，以保证节点的稳定性。预留值随节点规格变动，具体请参见节点预留资源策略说明。 自定义预留内存数：自定义节点预留内存分布。 	kube-reserved-mem，system-reserved-mem之和小于节点池中节点最小内存规格的50%。
	kube-reserved-mem	Kubernetes组件内存预留，目的是为Kubernetes系统守护进程（如kubelet、container runtime等）预留内存资源。		

名称	参数	参数说明	取值	修改说明
eviction Hard 硬 驱逐配置 项	memory.available	节点可用内存值	固定为100Mi	<p>关于节点压力驱逐详情请参考节点压力驱逐。</p> <p>须知 驱逐配置项相关配置请谨慎修改，不合理的配置可能会导致节点频繁触发驱逐或节点已过载但未触发驱逐。</p> <p>kubelet可识别以下两个特定的文件系统标识符：</p> <ul style="list-style-type: none"> nodefs: 节点的主要文件系统，用于本地磁盘卷、不受内存支持的 emptyDir 卷、日志存储等。例如，nodefs 包含 /var/lib/kubelet/。 imagefs: 容器引擎使用的文件系统分区。
	nodefs.available	Kubelet 使用的文件系统的可用容量的百分比	默认10% 取值范围为1%~99%	
	nodefs.inodesFree	Kubelet 使用的文件系统的可用inodes数的百分比	默认5% 取值范围为1%~99%	
	imagefs.available	容器运行时存放镜像等资源的文件系统的可用容量的百分比	默认10% 取值范围为1%~99%	
	imagefs.inodesFree	容器运行时存放镜像等资源的文件系统的可用inodes数的百分比	默认为空，不设置 取值范围为1%~99%	
	pid.available	留给分配 Pod 使用的可用 PID 数的百分比	默认10% 取值范围为1%~99%	
evictionSoft 软驱逐配置项	memory.available	节点可用内存值。 设置值要求大于相同参数的硬驱逐配置值，且需同时配置对应的驱逐宽限期（evictionSoftGracePeriod）。	默认为空，不设置 取值范围为100Mi~1000000Mi	
	nodefs.available	Kubelet 使用的文件系统的可用容量的百分比。 设置值要求大于相同参数的硬驱逐配置值，且需同时配置对应的驱逐宽限期（evictionSoftGracePeriod）。	默认为空，不设置 取值范围为1%~99%	

名称	参数	参数说明	取值	修改说明
	nodefs.inodesFree	Kubelet 使用的文件系统的可用inodes数的百分比。 设置值要求大于相同参数的硬驱逐配置值，且需同时配置对应的驱逐宽限期（evictionSoftGracePeriod）。	默认为空，不设置 取值范围为1%~99%	
	imagefs.available	容器运行时存放镜像等资源的文件系统的可用容量的百分比。 设置值要求大于相同参数的硬驱逐配置值，且需同时配置对应的驱逐宽限期（evictionSoftGracePeriod）。	默认为空，不设置 取值范围为1%~99%	
	imagefs.inodesFree	容器运行时存放镜像等资源的文件系统的可用inodes数的百分比。 设置值要求大于相同参数的硬驱逐配置值，且需同时配置对应的驱逐宽限期（evictionSoftGracePeriod）。	默认为空，不设置 取值范围为1%~99%	
	pid.available	留给分配 Pod 使用的可用 PID 数的百分比。 设置值要求大于相同参数的硬驱逐配置值，且需同时配置对应的驱逐宽限期（evictionSoftGracePeriod）。	默认为空，不设置 取值范围为1%~99%	

表 7-12 kube-proxy 组件配置

名称	参数	参数说明	取值	修改说明
系统中最大的连接跟踪表项数目	conntrack-min	系统中最大的连接跟踪表项数目。 可通过以下命令查询： sysctl -w net.nf_conntrack_max	默认： 131072	-
TCP连接在关闭状态下等待的时间	conntrack-tcp-timeout-close-wait	控制TCP连接在关闭状态下等待的时间。 可通过以下命令查询： sysctl -w net.netfilter.nf_conntrack_tcp_timeout_close_wait	默认： 1h0m0s	-

表 7-13 网络组件配置（仅 CCE Turbo 集群可见）

名称	参数	参数说明	取值	修改说明
节点池网卡预热参数配置开关	enable-node-nic-configuration	是否开启节点池级别的网卡预热。	默认：关闭	节点池网络组件配置开关关闭后，节点池容器网卡动态预热参数将与集群级别保持一致。
节点池级别的节点最少绑定容器网卡数	nic-minimum-target	保障节点最少有多少张容器网卡绑定在节点上。 参数值需为正整数。例如10，表示节点最少有10张容器网卡绑定在节点上。当超过节点的容器网卡配额时，后台取值为节点的容器网卡配额。	默认：10	建议配置为大部分节点平时日常运行的Pod数。

名称	参数	参数说明	取值	修改说明
节点池级别的节点预热容器网卡上限检查值	nic-maximum-target	<p>当节点绑定的容器网卡数超过节点预热容器网卡上限检查值(nic-maximum-target)，不再主动预热容器网卡。</p> <p>当该参数大于等于节点最少绑定容器网卡数(nic-minimum-target)时，则开启预热容器网卡上限值检查；反之，则关闭预热容器网卡上限值检查。</p> <p>参数值需为正整数。例如0，表示关闭预热容器网卡上限值检查。当超过节点的容器网卡配额时，后台取值为节点的容器网卡配额。</p>	默认：0	建议配置为大部分节点平时最多运行的Pod数。
节点池级别的节点动态预热容器网卡数	nic-warm-target	<p>当Pod使用完节点最少绑定容器网卡数(nic-minimum-target)后，会始终额外预热多少张容器网卡，只支持数值配置。</p> <p>当节点动态预热容器网卡数(nic-warm-target) + 节点当前绑定的容器网卡数 > 节点预热容器网卡上限检查值(nic-maximum-target)时，只会预热nic-maximum-target与节点当前绑定的容器网卡数的差值。</p>	默认：2	建议配置为大部分节点日常10s内会瞬时弹性扩容的Pod数。

名称	参数	参数说明	取值	修改说明
节点池级别的节点预热容器网卡回收阈值	nic-max-above-warm-target	<p>只有当节点上空闲的容器网卡数 - 节点动态预热容器网卡数 (nic-warm-target) 大于此阈值时, 才会触发预热容器网卡的解绑回收。只支持数值配置。</p> <ul style="list-style-type: none"> 调大此值会减慢空闲容器网卡的回收, 加快Pod的启动速度, 但会降低IP地址的利用率, 特别是在IP地址紧张的场景, 请谨慎调大。 调小此值会加快空闲容器网卡的回收, 提高IP地址的利用率, 但在瞬时大量Pod激增的场景, 部分Pod启动会稍微变慢。 	默认: 2	建议配置为大部分节点日常在分钟级时间范围内会频繁弹性扩容缩容的Pod数 - 大部分节点日常10s内会瞬时弹性扩容的Pod数。

表 7-14 节点池 Pod 安全组配置 (仅 CCE Turbo 集群可见)

名称	参数	参数说明	取值	修改说明
节点池上Pod默认使用的安全组	security_groups_for_nodepool	<p>可填写安全组 ID, 不配置则使用集群容器网络的默认安全组, 并且最多可同时指定5个安全组ID, 中间以英文分号 (;) 分隔。</p> <p>优先级低于 SecurityGroup 资源对象配置的安全组。</p>	-	-

表 7-15 容器引擎 Docker 配置 (仅使用 Docker 的节点池可见)

名称	参数	参数说明	取值	修改说明
容器umask值	native-umask	默认值为normal, 表示启动的容器umask值为0022。	默认: normal	不支持修改

名称	参数	参数说明	取值	修改说明
单容器可用数据空间	docker-base-size	设置每个容器可使用的最大数据空间。	默认：0	不支持修改
不安全的镜像源地址	insecure-registry	是否允许使用不安全的镜像源地址。	false	不支持修改
容器core文件的大小限制	limitcore	容器core文件的大小限制，单位是Byte。如果不设置大小限制，可设置为infinity。	默认：5368709120	-
容器内句柄数限制	default-ulimit-nofile	设置容器中可使用的句柄数上限。	默认：{soft}:{hard}	该值大小不可超过节点内核参数nr_open的值，且不能是负数。 节点内核参数nr_open可通过以下命令获取： sysctl -a grep nr_open
镜像拉取超时时间	image-pull-progress-timeout	如果超时之前镜像没有拉取成功，本次镜像拉取将会被取消。	默认：1m0s	该参数在v1.25.3-r0版本开始支持
单次拉取镜像层的最大并发数	max-concurrent-downloads	设置拉取镜像层的最大并发数。	默认：3 取值范围为1~20	该参数如果设置过大，可能导致节点其他业务的网络性能受影响或导致磁盘IO和CPU增高。 v1.23.14-r0、v1.25.9-r0、v1.27.6-r0、v1.28.4-r0及以上版本的集群支持该参数。
容器日志文件轮换生成新文件的最大值	max-size	容器日志文件开始转储的最大大小。当日志文件达到这个大小时，将会触发日志轮换即关闭当前日志文件并创建新的日志文件以继续记录。	默认为50Mi 取值范围为1Mi~4096Mi	该参数如果设置过小，可能导致重要日志信息的丢失；如果设置过大，则可能占用过多的磁盘空间。 v1.23.14-r0、v1.25.9-r0、v1.27.6-r0、v1.28.4-r0及以上版本的集群支持该参数。

名称	参数	参数说明	取值	修改说明
容器的日志文件个数上限	max-file	容器可以保留的日志文件的最大数量。当存在的日志文件数量超过这个值时，最旧的日志文件将被删除，以便为新的日志留出空间。	默认：20 取值范围为2~100	该参数如果设置过小，可能导致重要日志信息的丢失；如果设置过大，则可能占用过多的磁盘空间。 v1.23.14-r0、v1.25.9-r0、v1.27.6-r0、v1.28.4-r0及以上版本的集群支持该参数。

表 7-16 容器引擎 Containerd 配置（仅使用 Containerd 的节点池可见）

名称	参数	参数说明	取值	修改说明
单容器可用数据空间	devmapper-base-size	设置每个容器可使用的最大数据空间。	默认：0	不支持修改
容器core文件的大小限制	limitcore	容器core文件的大小限制，单位是Byte。如果不设置大小限制，可设置为infinity。	默认：5368709120	-
容器内句柄数限制	default-ulimit-nofile	设置容器中可使用的句柄数上限。	默认：1048576	该值大小不可超过节点内核参数nr_open的值，且不能是负数。 节点内核参数nr_open可通过以下命令获取： sysctl -a grep nr_open
镜像拉取超时时间	image-pull-progress-timeout	如果超时之前镜像没有拉取成功，本次镜像拉取将会被取消。	默认：1m0s	该参数在v1.25.3-r0版本开始支持
insecure_skip_verify	insecure_skip_verify	跳过仓库证书验证。	默认：false	不支持修改

名称	参数	参数说明	取值	修改说明
单次拉取镜像层的最大并发数	max-concurrent-downloads	设置拉取镜像层的最大并发数。	默认：3 取值范围为1~20	该参数如果设置过大，可能导致节点其他业务的网络性能受影响或导致磁盘IO和CPU增高。 v1.23.14-r0、v1.25.9-r0、v1.27.6-r0、v1.28.4-r0及以上版本的集群支持该参数。
容器的最大日志行大小	max-container-log-line-size	是容器的最大日志行大小（以字节为单位）。超过限制的日志行将被分成多行。	默认：16384 取值范围为1~2097152	配置增大会增加containerd内存消耗。 v1.23.14-r0、v1.25.9-r0、v1.27.6-r0、v1.28.4-r0及以上版本的集群支持该参数。

步骤5 单击“确定”，完成配置操作。

----结束

7.4.4 纳管节点至节点池

如果您需要在创建ECS云服务器后将其添加到集群中的某个节点池中，或者将节点池的某个节点从集群里移除后将其重新添加到节点池，您可以通过纳管节点实现以上诉求。

须知

- 纳管时，会将所选弹性云服务器的操作系统重置为CCE提供的标准镜像，以确保节点的稳定性。
- 所选弹性云服务器挂载的系统盘、数据盘都会在纳管时清理LVM信息，包括卷组（VG）、逻辑卷（LV）、物理卷（PV），请确保信息已备份。
- 纳管过程中，请勿在弹性云服务器控制台对所选虚拟机做任何操作。
- 节点纳管至节点池后，如果节点池触发弹性伸缩策略缩容节点，则该节点将会被删除。

操作步骤

步骤1 登录CCE控制台。

步骤2 单击集群名称进入集群，在左侧选择“节点管理”，在右侧选择“节点池”页签。

步骤3 单击节点池名称后的“更多 > 纳管节点”。

步骤4 选择一个或多个满足条件的节点。支持纳管符合如下条件的云服务器至节点池：

- 待纳管节点需与节点池属于同一虚拟私有云和子网。
- 待纳管节点需与节点池属于相同的企业项目。
- 待纳管节点需与当前节点池相同的计费模式。例如，按需计费节点池只支持纳管按需计费的节点。
- 待纳管节点需与当前节点池相同的云服务器组。
- 待纳管节点必须状态为“运行中”，且不携带 CCE 专属节点标签 CCE-Dynamic-Provisioning-Node。
- 待纳管节点需挂载数据盘，可使用本地盘（磁盘增强型实例）或至少挂载一块 20GiB 及以上的数据盘，且不存在 10GiB 以下的数据盘。
- 待纳管节点规格要求至少 2 核 4 GiB，且只绑定了 1 张网卡。
- 批量纳管仅支持添加与节点池相同规格、可用区、资源预留、系统盘、数据盘配置的云服务器。
- 云服务器上已分区的磁盘不会被纳管为数据盘，请提前做好数据备份与磁盘清理。

步骤5 单击“确定”。

----结束

7.4.5 复制节点池

通过 CCE 控制台可以方便地复制现有节点池的配置，从而创建新的节点池。

步骤1 登录 CCE 控制台。

步骤2 单击集群名称进入集群，在左侧选择“节点管理”，在右侧选择“节点池”页签。

步骤3 单击节点池名称后的“更多 > 复制”。

步骤4 在弹出的“复制节点池”窗口中，可以看到复制的节点池配置，您可以根据需要进行修改，配置项详情请参见[创建节点池](#)。确定配置后单击“下一步：规格确认”。

步骤5 在“规格确认”步骤中再次确认规格并单击“提交”，即可完成节点池的复制并创建新的节点池。

----结束

7.4.6 迁移节点

您可以将同一个集群下某个节点池中的节点迁移到默认节点池（DefaultPool）中，暂不支持将默认节点池（DefaultPool）中的节点迁移到其他节点池中，也不支持将自定义节点池中的节点迁移到其他自定义节点池。

步骤1 登录 CCE 控制台，单击集群名称进入集群。

步骤2 在左侧导航栏中选择“节点管理”，并切换至“节点池”页签。

步骤3 单击待迁移的节点池名称后的“节点列表”。

步骤4 在需要迁移的节点的“操作”栏中，单击“更多 > 迁移”，迁移单个节点。

步骤5 在弹出的“迁移节点”窗口中进行确认。

📖 说明

- 迁移完成后，节点上用户自定义的资源标签、K8s标签、污点不受影响。
- 迁移完成后，节点上名为cce.cloud.com/cce-nodepool的系统标签会被删除。如果已有工作负载使用该标签进行亲和/反亲和调度，在Kubelet重启时会将该节点上已存在的Pod停止并重新调度。

----结束

7.4.7 删除节点池

删除节点池，会先删除节点池中的节点，节点删除后，原有节点上的工作负载实例会自动迁移至其他节点池的可用节点。

注意事项

- 删除节点池会同时删除节点池下的全部节点，请及时备份数据，避免重要数据丢失。
- 删除节点池会涉及Pod迁移，可能会影响业务，请在业务低峰期操作。如果Pod具有特定的节点选择器，且集群中的其他节点均不符合标准，则工作负载实例可能仍处于无法安排的状态。
- 删除过程中，系统会把当前节点池中的节点均设置为不可调度状态。

操作步骤

步骤1 登录CCE控制台。

步骤2 单击集群名称进入集群，在左侧选择“节点管理”，在右侧选择“节点池”页签。

步骤3 单击节点池名称后的“更多 > 删除”。

步骤4 在弹出的“删除节点池”窗口中，请仔细阅读界面提示。

步骤5 确定要对节点池进行删除操作后，请在弹窗中输入“DELETE”，单击“是”，即可完成节点池的删除。

----结束

8 工作负载

8.1 工作负载概述

工作负载是在Kubernetes上运行的应用程序。无论您的工作负载是单个组件还是协同工作的多个组件，您都可以在Kubernetes上的一组Pod中运行它。在Kubernetes中，工作负载是对一组Pod的抽象模型，用于描述业务的运行载体，包括Deployment、StatefulSet、DaemonSet、Job、CronJob等多种类型。

云容器引擎CCE提供基于Kubernetes原生类型的容器部署和管理能力，支持容器工作负载部署、配置、监控、扩容、升级、卸载、服务发现及负载均衡等生命周期管理。

容器组（Pod）

容器组（Pod）是Kubernetes创建或部署的最小单位。一个Pod封装一个或多个容器（Container）、存储资源（Volume）、一个独立的网络IP以及管理控制容器运行方式的策略选项。

Pod使用主要分为两种方式：

- Pod中运行一个容器。这是Kubernetes最常见的用法，您可以将Pod视为单个封装的容器，但是Kubernetes是直接管理Pod而不是容器。
- Pod中运行多个需要耦合在一起工作、需要共享资源的容器。通常这种场景下应用包含一个主容器和几个辅助容器（SideCar Container），如图8-1所示，例如主容器为一个web服务器，从一个固定目录下对外提供文件服务，而辅助容器周期性的从外部下载文件存到这个固定目录下。

图 8-1 Pod

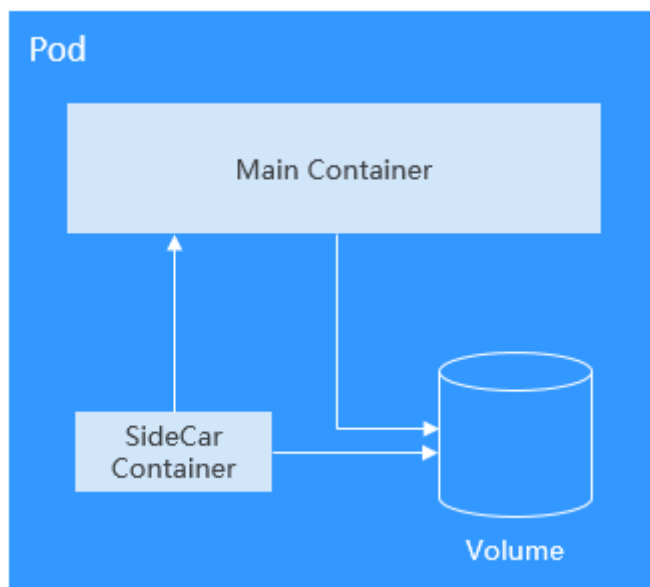

实际使用中很少直接创建Pod，而是使用Kubernetes中称为Controller的抽象层来管理Pod实例，例如Deployment和Job。Controller可以创建和管理多个Pod，提供副本管理、滚动升级和自愈能力。通常，Controller会使用Pod Template来创建相应的Pod。

无状态负载（Deployment）

Pod是Kubernetes创建或部署的最小单位，但是Pod是被设计为相对短暂的一次性实体，Pod可以被驱逐（当节点资源不足时）、随着集群的节点崩溃而消失。Kubernetes提供了Controller（控制器）来管理Pod，Controller可以创建和管理多个Pod，提供副本管理、滚动升级和自愈能力，其中最为常用的就是Deployment。

图 8-2 Deployment

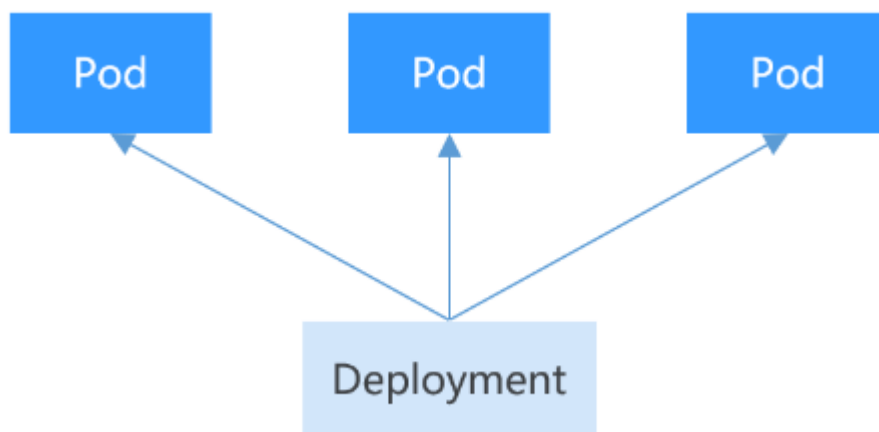

一个Deployment可以包含一个或多个Pod副本，每个Pod副本的角色相同，所以系统会自动为Deployment的多个Pod副本分发请求。

Deployment集成了上线部署、滚动升级、创建副本、恢复上线的功能，在某种程度上，Deployment实现无人值守的上线，大大降低了上线过程的复杂性和操作风险。

有状态负载 (StatefulSet)

Deployment控制器下的Pod都有个共同特点，那就是每个Pod除了名称和IP地址不同，其余完全相同。需要的时候，Deployment可以通过Pod模板创建新的Pod；不需要的时候，Deployment就可以删除任意一个Pod。

但是在某些场景下，这并不满足需求，比如有些分布式的场景，要求每个Pod都有自己单独的状态时，比如分布式数据库，每个Pod要求有单独的存储，这时Deployment无法满足业务需求。

分布式有状态应用的特点主要是应用中每个部分的角色不同（即分工不同），比如数据库有主备、Pod之间有依赖，在Kubernetes中部署有状态应用对Pod有如下要求：

- Pod能够被别的Pod找到，要求Pod有固定的标识。
- 每个Pod有单独存储，Pod被删除恢复后，必须读取原来的数据，否则状态就会不一致。

Kubernetes提供了StatefulSet来解决这个问题，其具体如下：

1. StatefulSet给每个Pod提供固定名称，Pod名称增加从0-N的固定后缀，Pod重新调度后Pod名称和HostName不变。
2. StatefulSet通过Headless Service给每个Pod提供固定的访问域名。
3. StatefulSet通过创建固定标识的PVC保证Pod重新调度后还是能访问到相同的持久化数据。

图 8-3 StatefulSet

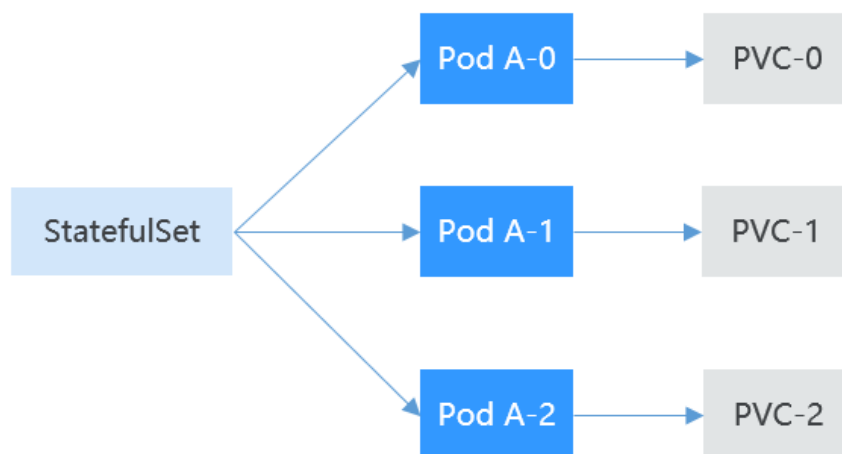

守护进程集 (DaemonSet)

DaemonSet（守护进程集）在集群的每个节点上运行一个Pod，且保证只有一个Pod，非常适合一些系统层面的应用，例如日志收集、资源监控等，这类应用需要每个节点都运行，且不需要太多实例，一个比较好的例子就是Kubernetes的kube-proxy。

DaemonSet跟节点相关，如果节点异常，也不会其他节点重新创建。

图 8-4 DaemonSet

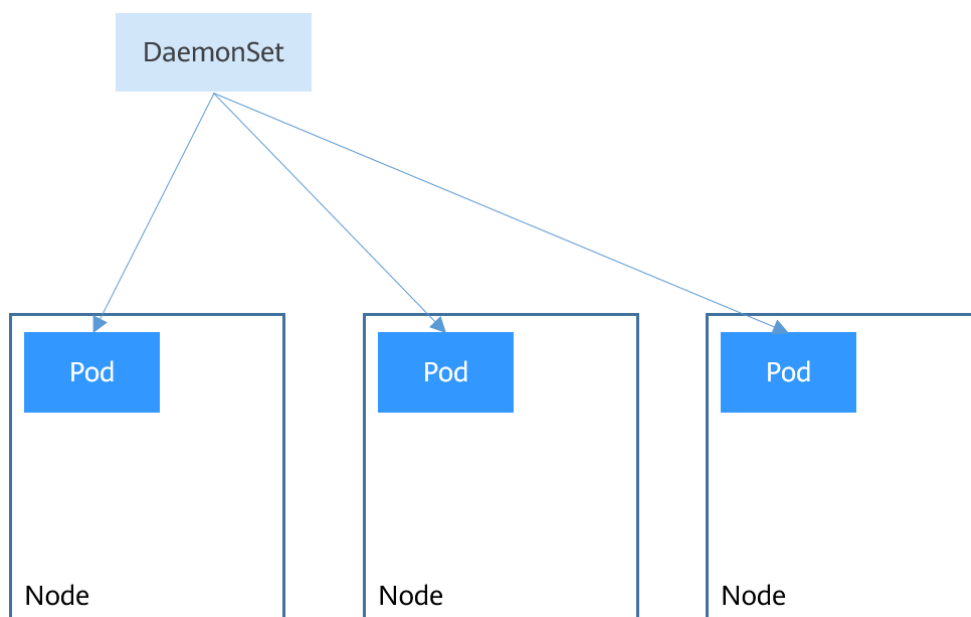

普通任务（Job）和定时任务（CronJob）

Job和CronJob是负责批量处理短暂的一次性任务（short lived one-off tasks），即仅执行一次的任务，它保证批处理任务的一个或多个Pod成功结束。

- Job：是Kubernetes用来控制批处理型任务的资源对象。批处理业务与长期间服务（Deployment、StatefulSet）的主要区别是批处理业务的运行有头有尾，而长期间服务在用户不停止的情况下永远运行。Job管理的Pod根据用户的设置把任务成功完成就自动退出（Pod自动删除）。
- CronJob：是基于时间的Job，就类似于Linux系统的crontab文件中的一行，在指定的时间周期运行指定的Job。

任务负载的这种用完即停止的特性特别适合一次性任务，比如持续集成。

工作负载生命周期说明

表 8-1 状态说明

状态	说明
运行中	所有实例都处于运行中、或实例数为0时显示此状态。
未就绪	容器处于异常、负载下实例没有正常运行时显示此状态。
处理中	负载没有进入运行状态但也没有报错时显示此状态。
可用	当多实例无状态工作负载运行过程中部分实例异常，可用实例不为0，工作负载会处于可用状态。
执行完成	任务执行完成，仅普通任务存在该状态。
已停止	触发停止操作后，工作负载会处于停止状态，实例数变为0。v1.13之前的版本存在此状态。

状态	说明
删除中	触发删除操作后，工作负载会处于删除中状态。

8.2 创建工作负载

8.2.1 创建无状态负载（Deployment）

操作场景

在运行中始终不保存任何数据或状态的工作负载称为“无状态负载 Deployment”，例如Nginx。您可以通过控制台或kubectl命令行创建无状态负载。

前提条件

- 在创建容器工作负载前，您需要存在一个可用集群。若没有可用集群，请参照[购买Standard/Turbo集群](#)中内容创建。
- 若工作负载需要被外网访问，请确保集群中至少有一个节点已绑定弹性IP，或已创建负载均衡实例。

说明

单个实例（Pod）内如果有多个容器，请确保容器使用的端口不冲突，否则部署会失败。

通过控制台创建

步骤1 登录CCE控制台。

步骤2 单击集群名称进入集群，在左侧选择“工作负载”，在右上角单击“创建工作负载”。

步骤3 配置工作负载的信息。

基本信息

- 负载类型**：选择无状态工作负载Deployment。工作负载类型的介绍请参见[工作负载概述](#)。
- 负载名称**：填写工作负载的名称。请输入1到63个字符的字符串，可以包含小写字母、数字和中划线（-），并以小写字母开头，小写字母或数字结尾。
- 命名空间**：选择工作负载的命名空间，默认为default。您可以单击后面的“创建命名空间”，命名空间的详细介绍请参见[创建命名空间](#)。
- 实例数量**：填写实例的数量，即工作负载Pod的数量。
- 容器运行时**：CCE Standard集群默认使用普通运行时，CCE Turbo集群可以使用普通运行时或安全运行时。具体区别请参见[安全运行时与普通运行时](#)。
- 时区同步**：选择是否开启时区同步。开启后容器与节点使用相同时区（时区同步功能依赖容器中挂载的本地磁盘，请勿修改删除），时区同步详细介绍请参见[设置时区同步](#)。

容器配置

● 容器信息

Pod中可以配置多个容器，您可以单击右侧“添加容器”为Pod配置多个容器。

- 基本信息：配置容器的基本信息。

参数	说明
容器名称	为容器命名。
更新策略	镜像更新/拉取策略。可以勾选“总是拉取镜像”，表示每次都从镜像仓库拉取镜像；如不勾选则优使用节点已有的镜像，如果没有这个镜像再从镜像仓库拉取。
镜像名称	单击后方“选择镜像”，选择容器使用的镜像。 如果需要使用第三方镜像，请参见 使用第三方镜像 。
镜像版本	选择需要部署的镜像版本。
CPU配额	<ul style="list-style-type: none">申请：容器需要使用的最小CPU值，默认0.25Core。限制：允许容器使用的CPU最大值，防止占用过多资源。 如不填写申请值和限制值，表示不限制配额。申请值和限制值的配置说明及建议请参见 设置容器规格 。
内存配额	<ul style="list-style-type: none">申请：容器需要使用的内存最小值，默认512MiB。限制：允许容器使用的内存最大值。如果超过，容器会被终止。 如不填写申请值和限制值，表示不限制配额。申请值和限制值的配置说明及建议请参见 设置容器规格 。
GPU配额（可选）	当集群中包含GPU节点时，才能设置GPU配额，且集群中需安装 CCE AI套件（NVIDIA GPU） 插件。 <ul style="list-style-type: none">不限制：表示不使用GPU。独享：单个容器独享GPU。共享：容器需要使用的GPU百分比，例如设置为10%，表示该容器需使用GPU资源的10%。 关于如何在集群中使用GPU，请参见 使用Kubernetes默认GPU调度 。
特权容器（可选）	特权容器是指容器里面的程序具有一定的特权。 若选中，容器将获得超级权限，例如可以操作宿主机上面的网络设备、修改内核参数等。

参数	说明
初始化容器 (可选)	选择容器是否作为初始化 (Init) 容器。初始化 (Init) 容器不支持设置健康检查。 Init容器是一种特殊容器，可以在Pod中的其他应用容器启动之前运行。每个Pod中可以包含多个容器，同时Pod中也可以有一个或多个先于应用容器启动的Init容器，当所有的Init 容器运行完成时，Pod中的应用容器才会启动并运行。详细说明请参见 Init 容器 。

- 生命周期 (可选)：在容器的生命周期的特定阶段配置需要执行的操作，例如启动命令、启动后处理和停止前处理，详情请参见[设置容器生命周期](#)。
- 健康检查 (可选)：根据需求选择是否设置存活探针、就绪探针及启动探针，详情请参见[设置容器健康检查](#)。
- 环境变量 (可选)：支持通过键值对的形式为容器运行环境设置变量，可用于把外部信息传递给Pod中运行的容器，可以在应用部署后灵活修改，详情请参见[设置环境变量](#)。
- 数据存储 (可选)：在容器内挂载本地存储或云存储，不同类型的存储使用场景及挂载方式不同，详情请参见[存储](#)。

📖 说明

负载实例数大于1时，不支持挂载云硬盘类型的存储。

- 安全设置 (可选)：对容器权限进行设置，保护系统和其他容器不受其影响。请输入用户ID，容器将以当前用户权限运行。
- 容器日志 (可选)：容器标准输出日志将默认上报至 AOM 服务，无需独立配置。您可以手动配置日志采集路径，详情请参见[通过ICAgent采集容器日志](#)。

如需要关闭当前负载的标准输出，您可在[标签与注解](#)中添加键为 `kubernetes.AOM.log.stdout`，值为[]的注解，即可关闭当前负载下全部容器的标准输出。该注解的使用方法请参见[表8-18](#)。

- 镜像访问凭证：用于访问镜像仓库的凭证，默认取值为 `default-secret`，使用 `default-secret` 可访问 SWR 镜像仓库的镜像。`default-secret` 详细说明请参见 [default-secret](#)。
- GPU 显卡 (可选)：默认为不限制。当集群中存在 GPU 节点时，工作负载实例可以调度到指定 GPU 显卡类型的节点上。

服务配置 (可选)

服务 (Service) 可为 Pod 提供外部访问。每个 Service 有一个固定 IP 地址，Service 将访问流量转发给 Pod，而且 Service 可以为这些 Pod 自动实现负载均衡。

您也可以在创建完工作负载之后再创建 Service，不同类型的 Service 概念和使用方法请参见[服务概述](#)。

高级配置 (可选)

- 升级策略：指定工作负载的升级方式及升级参数，支持滚动升级和替换升级，详情请参见[设置工作负载升级策略](#)。
- 调度策略：通过配置亲和与反亲和规则，可实现灵活的工作负载调度，支持负载亲和与节点亲和。

- 负载亲和：提供常用的负载亲和策略，快速实现负载亲和部署。
 - 优先多可用区部署：通过设置Pod间反亲和（podAntiAffinity）实现，优先将工作负载的Pod调度到不同可用区的节点上，如集群下节点不满足多可用区，Pod将调度到不同的节点上满足高可用，如节点数小于实例数，Pod无法全部运行。
 - 强制多可用区部署：通过设置Pod间反亲和（podAntiAffinity）实现，强制将工作负载的Pod调度到不同可用区的节点上，如集群下节点支持的可用区数量小于实例数，工作负载的Pod无法全部运行。
 - 自定义亲和策略：根据需求自定义设置亲和与反亲和规则，详情请参见[调度策略（亲和与反亲和）](#)。
- 节点亲和：提供常用的负载亲和策略，快速实现负载亲和部署。
 - 指定节点调度：通过设置节点亲和（nodeAffinity）实现，指定工作负载的Pod部署的节点，若不指定，将根据集群默认调度策略随机调度。
 - 指定节点池调度：通过设置节点亲和（nodeAffinity）实现，指定工作负载的Pod部署的节点池，若不指定，将根据集群默认调度策略随机调度。
 - 自定义亲和策略：根据需求自定义设置亲和与反亲和规则，详情请参见[调度策略（亲和与反亲和）](#)。
- 容忍策略：容忍策略与节点的污点能力配合使用，允许（不强制）负载调度到带有与之匹配的污点的节点上，也可用于控制负载所在的节点被标记污点后负载的驱逐策略，详情请参见[设置容忍策略](#)。
- 标签与注解：以键值对形式为工作负载Pod添加标签或注解，填写完成后需单击“确认添加”。关于标签与注解的作用及配置说明，请参见[设置标签与注解](#)。
- DNS配置：为工作负载单独配置DNS策略，详情请参见[工作负载DNS配置说明](#)。
- 性能管理配置：使用应用性能管理（APM）服务，为JAVA程序提供更精准的问题分析与定位，详情请参见[设置性能管理配置](#)。
- 网络配置：
 - Pod入/出口带宽限速：支持为Pod设置入/出口带宽限速，详情请参见[为Pod配置QoS](#)。

步骤4 单击右下角“创建工作负载”。

----结束

通过 kubectl 命令行创建

本节以nginx工作负载为例，说明kubectl命令创建工作负载的方法。

步骤1 请参见[通过kubectl连接集群](#)，使用kubectl连接集群。

步骤2 创建一个名为nginx-deployment.yaml的描述文件。其中，nginx-deployment.yaml为自定义名称，您可以随意命名。

vi nginx-deployment.yaml

描述文件内容如下。此处仅为示例，deployment的详细说明请参见[kubernetes官方文档](#)。

```
apiVersion: apps/v1
kind: Deployment
```

```

metadata:
  name: nginx
spec:
  replicas: 1
  selector:
    matchLabels:
      app: nginx
  strategy:
    type: RollingUpdate
  template:
    metadata:
      labels:
        app: nginx
    spec:
      containers:
        - image: nginx #若使用“我的镜像”中的镜像，请在SWR中获取具体镜像地址。
          imagePullPolicy: Always
          name: nginx
      imagePullSecrets:
        - name: default-secret

```

以上yaml字段解释如表8-2。

表 8-2 deployment 字段详解

字段名称	字段说明	必选/可选
apiVersion	表示API的版本号。 说明 请根据集群版本输入： <ul style="list-style-type: none"> 1.17及以上版本的集群中无状态应用 apiVersion格式为apps/v1 1.15及以下版本的集群中无状态应用 apiVersion格式为extensions/v1beta1 	必选
kind	创建的对象类别。	必选
metadata	资源对象的元数据定义。	必选
name	deployment的名称。	必选
spec	用户对deployment的详细描述的主体部分都在spec中给出。	必选
replicas	实例数量。	必选
selector	定义Deployment可管理的容器实例。	必选
strategy	升级类型。当前支持两种升级方式，默认为滚动升级。 <ul style="list-style-type: none"> RollingUpdate：滚动升级。 ReplaceUpdate：替换升级。 	可选
template	描述创建的容器实例详细信息。	必选
metadata	元数据。	必选
labels	metadata.labels定义容器标签。	可选

字段名称	字段说明	必选/可选
spec: containers	<ul style="list-style-type: none"> image (必选)：容器镜像名称。 imagePullPolicy (可选)：获取镜像的策略，可选值包括Always (每次都尝试重新下载镜像)、Never (仅使用本地镜像)、IfNotPresent (如果本地有该镜像，则使用本地镜像，本地不存在时下载镜像)，默认为Always。 name (必选)：容器名称。 	必选
imagePullSecrets	Pull镜像时使用的secret名称。若使用私有镜像，该参数为必选。 <ul style="list-style-type: none"> 需要Pull SWR容器镜像仓库的镜像时，参数值固定为default-secret。 当Pull第三方镜像仓库的镜像时，需设置为创建的secret名称。 	可选

步骤3 创建deployment。

```
kubectl create -f nginx-deployment.yaml
```

回显如下表示已开始创建deployment。

```
deployment "nginx" created
```

步骤4 查看deployment状态。

```
kubectl get deployment
```

deployment状态显示为Running，表示deployment已创建成功。

```
NAME          READY   UP-TO-DATE   AVAILABLE   AGE
nginx         1/1     1             1           4m5s
```

参数解析：

- NAME：工作负载名称。
- READY：表示工作负载的可用状态，显示为“可用Pod个数/期望Pod个数”。
- UP-TO-DATE：指当前已经完成更新的副本数。
- AVAILABLE：可用的Pod个数。
- AGE：已经运行的时间。

步骤5 若工作负载（即deployment）需要被访问（集群内访问或节点访问），您需要设置访问方式，具体请参见[网络创建对应服务](#)。

----结束

8.2.2 创建有状态负载（StatefulSet）

操作场景

在运行过程中会保存数据或状态的工作负载称为“有状态工作负载（statefulset）”。例如MySQL，它需要存储产生的新数据。

因为容器可以在不同主机间迁移，所以在宿主机上并不会保存数据，这依赖于CCE提供的高可用存储卷，将存储卷挂载在容器上，从而实现有状态工作负载的数据持久化。

约束与限制

- 当您删除或扩缩有状态负载时，为保证数据安全，系统并不会删除它所关联的存储卷。
- 当您删除一个有状态负载时，为实现有状态负载中的Pod可以有序停止，请在删除之前将副本数缩容到0。
- 您需要在创建有状态负载的同时，创建一个Headless Service，用于解决有状态负载Pod互相访问的问题，详情请参见[Headless Service](#)。
- 节点不可用时，Pod状态变为“未就绪”，此时需要手工删除有状态工作负载的Pod，Pod实例才会迁移到正常节点上。

前提条件

- 在创建容器工作负载前，您需要存在一个可用集群。若没有请参照[购买Standard/Turbo集群](#)中内容创建。
- 若工作负载需要被外网访问，请确保集群中至少有一个节点已绑定弹性IP，或已创建负载均衡实例。

📖 说明

单个实例（Pod）内如果有多个容器，请确保容器使用的端口不冲突，否则部署会失败。

通过控制台创建

步骤1 登录CCE控制台。

步骤2 单击集群名称进入集群，在左侧选择“工作负载”，在右上角单击“创建工作负载”。

步骤3 配置工作负载的信息。

基本信息

- 负载类型：选择有状态工作负载StatefulSet。工作负载类型的介绍请参见[工作负载概述](#)。
- 负载名称：填写工作负载的名称。请输入1到63个字符的字符串，可以包含小写字母、数字和中划线（-），并以小写字母开头，小写字母或数字结尾。
- 命名空间：选择工作负载的命名空间，默认为default。您可以单击后面的“创建命名空间”，命名空间的详细介绍请参见[创建命名空间](#)。
- 实例数量：填写实例的数量，即工作负载Pod的数量。
- 容器运行时：CCE Standard集群默认使用普通运行时，CCE Turbo集群可以使用普通运行时或安全运行时。具体区别请参见[安全运行时与普通运行时](#)。

- 时区同步：选择是否开启时区同步。开启后容器与节点使用相同时区（时区同步功能依赖容器中挂载的本地磁盘，请勿修改删除），时区同步详细介绍请参见[设置时区同步](#)。

容器配置

- 容器信息
 - Pod中可以配置多个容器，您可以单击右侧“添加容器”为Pod配置多个容器。
 - 基本信息：配置容器的基本信息。

参数	说明
容器名称	为容器命名。
更新策略	镜像更新/拉取策略。可以勾选“总是拉取镜像”，表示每次都从镜像仓库拉取镜像；如不勾选则优使用节点已有的镜像，如果没有这个镜像再从镜像仓库拉取。
镜像名称	单击后方“选择镜像”，选择容器使用的镜像。 如果需要使用第三方镜像，请参见 使用第三方镜像 。
镜像版本	选择需要部署的镜像版本。
CPU配额	<ul style="list-style-type: none"> ▪ 申请：容器需要使用的最小CPU值，默认0.25Core。 ▪ 限制：允许容器使用的CPU最大值，防止占用过多资源。 如不填写申请值和限制值，表示不限制配额。申请值和限制值的配置说明及建议请参见 设置容器规格 。
内存配额	<ul style="list-style-type: none"> ▪ 申请：容器需要使用的内存最小值，默认512MiB。 ▪ 限制：允许容器使用的内存最大值。如果超过，容器会被终止。 如不填写申请值和限制值，表示不限制配额。申请值和限制值的配置说明及建议请参见 设置容器规格 。
GPU配额（可选）	当集群中包含GPU节点时，才能设置GPU配额，且集群中需安装 CCE AI套件（NVIDIA GPU） 插件。 <ul style="list-style-type: none"> ▪ 不限制：表示不使用GPU。 ▪ 独享：单个容器独享GPU。 ▪ 共享：容器需要使用的GPU百分比，例如设置为10%，表示该容器需使用GPU资源的10%。 关于如何在集群中使用GPU，请参见 使用Kubernetes默认GPU调度 。
特权容器（可选）	特权容器是指容器里面的程序具有一定的特权。 若选中，容器将获得超级权限，例如可以操作宿主机上面的网络设备、修改内核参数等。

参数	说明
初始化容器 (可选)	选择容器是否作为初始化 (Init) 容器。初始化 (Init) 容器不支持设置健康检查。 Init容器是一种特殊容器，可以在Pod中的其他应用容器启动之前运行。每个Pod中可以包含多个容器，同时Pod中也可以有一个或多个先于应用容器启动的Init容器，当所有的Init 容器运行完成时，Pod中的应用容器才会启动并运行。详细说明请参见 Init 容器 。

- 生命周期 (可选)：在容器的生命周期的特定阶段配置需要执行的操作，例如启动命令、启动后处理和停止前处理，详情请参见[设置容器生命周期](#)。
- 健康检查 (可选)：根据需求选择是否设置存活探针、就绪探针及启动探针，详情请参见[设置容器健康检查](#)。
- 环境变量 (可选)：支持通过键值对的形式为容器运行环境设置变量，可用于把外部信息传递给Pod中运行的容器，可以在应用部署后灵活修改，详情请参见[设置环境变量](#)。
- 数据存储 (可选)：在容器内挂载本地存储或云存储，不同类型的存储使用场景及挂载方式不同，详情请参见[存储](#)。

📖 说明

- 有状态负载支持“动态挂载”云硬盘，详情请参见[在有状态负载中动态挂载云硬盘存储](#)及[在有状态负载中动态挂载本地持久卷](#)。
动态挂载通过[volumeClaimTemplates](#)字段实现，并依赖于StorageClass动态创建能力。有状态工作负载通过volumeClaimTemplates字段为每一个Pod关联了一个独有的PVC，而这个PVC又会和对应的PV绑定。因此当Pod被重新调度后，仍然能够根据该PVC名称挂载原有的数据。
 - 负载创建完成后，动态挂载的存储不支持更新。
- 安全设置 (可选)：对容器权限进行设置，保护系统和其他容器不受其影响。请输入用户ID，容器将以当前用户权限运行。
- 容器日志 (可选)：容器标准输出日志将默认上报至 AOM 服务，无需独立配置。您可以手动配置日志采集路径，详情请参见[通过ICAgent采集容器日志](#)。
如需要关闭当前负载的标准输出，您可在[标签与注解](#)中添加键为kubernetes.AOM.log.stdout，值为[]的注解，即可关闭当前负载下全部容器的标准输出。该注解的使用方法请参见[表8-18](#)。
- 镜像访问凭证：用于访问镜像仓库的凭证，默认取值为default-secret，使用default-secret可访问SWR镜像仓库的镜像。default-secret详细说明请参见[default-secret](#)。
- GPU显卡 (可选)：默认为不限制。当集群中存在GPU节点时，工作负载实例可以调度到指定GPU显卡类型的节点上。

实例间发现服务配置

Headless Service用于解决StatefulSet内Pod互相访问的问题，Headless Service给每个Pod提供固定的访问域名。具体请参见[Headless Service](#)。

服务配置 (可选)

服务（Service）可为Pod提供外部访问。每个Service有一个固定IP地址，Service将访问流量转发给Pod，而且Service可以为这些Pod自动实现负载均衡。

您也可以在创建完工作负载之后再创建Service，不同类型的Service概念和使用方法请参见[服务概述](#)。

高级配置（可选）

- 升级策略：指定工作负载的升级方式及升级参数，支持滚动升级和替换升级，详情请参见[设置工作负载升级策略](#)。
- 实例管理策略（podManagementPolicy）：

对于某些分布式系统来说，StatefulSet 的顺序性保证是不必要和/或者不应该的。这些系统仅仅要求唯一性和身份标志。

 - 有序策略：默认实例管理策略，有状态负载会逐个的、按顺序的进行部署、删除、伸缩实例，只有前一个实例部署Ready或者删除完成后，有状态负载才会操作后一个实例。
 - 并行策略：支持有状态负载并行创建或者删除所有的实例，有状态负载发生变更时立刻在实例上生效。
- 调度策略：通过配置亲和与反亲和规则，可实现灵活的工作负载调度，支持负载亲和与节点亲和。
 - 负载亲和：提供常用的负载亲和策略，快速实现负载亲和部署。
 - 优先多可用区部署：通过设置Pod间反亲和（podAntiAffinity）实现，优先将工作负载的Pod调度到不同可用区的节点上，如集群下节点不满足多可用区，Pod将调度到不同的节点上满足高可用，如节点数小于实例数，Pod无法全部运行。
 - 强制多可用区部署：通过设置Pod间反亲和（podAntiAffinity）实现，强制将工作负载的Pod调度到不同可用区的节点上，如集群下节点支持的可用区数量小于实例数，工作负载的Pod无法全部运行。
 - 自定义亲和策略：根据需求自定义设置亲和与反亲和规则，详情请参见[调度策略（亲和与反亲和）](#)。
 - 节点亲和：提供常用的负载亲和策略，快速实现负载亲和部署。
 - 指定节点调度：通过设置节点亲和（nodeAffinity）实现，指定工作负载的Pod部署的节点，若不指定，将根据集群默认调度策略随机调度。
 - 指定节点池调度：通过设置节点亲和（nodeAffinity）实现，指定工作负载的Pod部署的节点池，若不指定，将根据集群默认调度策略随机调度。
 - 自定义亲和策略：根据需求自定义设置亲和与反亲和规则，详情请参见[调度策略（亲和与反亲和）](#)。
- 容忍策略：容忍策略与节点的污点能力配合使用，允许（不强制）负载调度到带有与之匹配的污点的节点上，也可用于控制负载所在的节点被标记污点后负载的驱逐策略，详情请参见[设置容忍策略](#)。
- 标签与注解：以键值对形式为工作负载Pod添加标签或注解，填写完成后需单击“确认添加”。关于标签与注解的作用及配置说明，请参见[设置标签与注解](#)。
- DNS配置：为工作负载单独配置DNS策略，详情请参见[工作负载DNS配置说明](#)。
- 性能管理配置：使用应用性能管理（APM）服务，为JAVA程序提供更精准的问题分析与定位，详情请参见[设置性能管理配置](#)。

- 网络配置：
 - Pod入/出口带宽限速：支持为Pod设置入/出口带宽限速，详情请参见[Pod配置QoS](#)。

步骤4 单击右下角“创建工作负载”。

----结束

通过 kubectl 命令行创建

本示例以nginx为例，并使用volumeClaimTemplates动态挂载云硬盘。

步骤1 请参见[通过kubectl连接集群](#)，使用kubectl连接集群。

步骤2 创建一个名为nginx-statefulset.yaml的文件。

其中，nginx-statefulset.yaml为自定义名称，您可以随意命名。

vi nginx-statefulset.yaml

以下内容仅为示例，若需要了解statefulset的详细内容，请参考[kubernetes官方文档](#)。

```
apiVersion: apps/v1
kind: StatefulSet
metadata:
  name: nginx
spec:
  selector:
    matchLabels:
      app: nginx
  template:
    metadata:
      labels:
        app: nginx
    spec:
      containers:
        - name: container-1
          image: nginx:latest
          imagePullPolicy: IfNotPresent
          resources:
            requests:
              cpu: 250m
              memory: 512Mi
            limits:
              cpu: 250m
              memory: 512Mi
          volumeMounts:
            - name: test
              readOnly: false
              mountPath: /usr/share/nginx/html
              subPath: ""
          imagePullSecrets:
            - name: default-secret
      dnsPolicy: ClusterFirst
      volumes: []
  serviceName: nginx-svc
  replicas: 2
  volumeClaimTemplates: #动态挂载云硬盘示例
    - apiVersion: v1
      kind: PersistentVolumeClaim
      metadata:
        name: test
        namespace: default
      annotations:
        everest.io/disk-volume-type: SAS # 云硬盘的类型
```

```
labels:
  failure-domain.beta.kubernetes.io/region: ae-ad-1 #云硬盘所在的区域
  failure-domain.beta.kubernetes.io/zone: #云硬盘所在的可用区，必须和工作负载部署的节点可用区一致
spec:
  accessModes:
    - ReadWriteOnce # 云硬盘必须为ReadWriteOnce
  resources:
    requests:
      storage: 10Gi
  storageClassName: csi-disk #StorageClass的名称，云硬盘为csi-disk
updateStrategy:
  type: RollingUpdate
```

vi nginx-headless.yaml

```
apiVersion: v1
kind: Service
metadata:
  name: nginx-svc
  namespace: default
  labels:
    app: nginx
spec:
  selector:
    app: nginx
    version: v1
  clusterIP: None
  ports:
    - name: nginx
      targetPort: 80
      nodePort: 0
      port: 80
      protocol: TCP
  type: ClusterIP
```

步骤3 创建工作负载以及对应headless服务。

```
kubectl create -f nginx-statefulset.yaml
```

回显如下，表示有状态工作负载（stateful）已创建成功。

```
statefulset.apps/nginx created
```

```
kubectl create -f nginx-headless.yaml
```

回显如下，表示对应headless服务已创建成功。

```
service/nginx-svc created
```

步骤4 若工作负载需要被访问（集群内访问或节点访问），您需要设置访问方式，具体请参见[网络](#)创建对应服务。

----结束

8.2.3 创建守护进程集（DaemonSet）

操作场景

云容器引擎（CCE）提供多种类型的容器部署和管理能力，支持对容器工作负载的部署、配置、监控、扩容、升级、卸载、服务发现及负载均衡等特性。

其中守护进程集（DaemonSet）可以确保全部（或者某些）节点上仅运行一个Pod实例，当有节点加入集群时，也会为其新增一个Pod。当有节点从集群移除时，这些Pod也会被回收。删除DaemonSet将会删除它创建的所有Pod。

使用DaemonSet的一些典型用法：

- 运行集群存储daemon，例如在每个节点上运行glusterd、ceph。
- 在每个节点上运行日志收集daemon，例如fluentd、logstash。
- 在每个节点上运行监控daemon，例如Prometheus Node Exporter、collectd、Datadog代理、New Relic代理，或Ganglia gmond。

一种简单的用法是为每种类型的守护进程在所有的节点上都启动一个DaemonSet。一个稍微复杂的用法是为同一种守护进程部署多个DaemonSet；每个具有不同的标志，并且对不同硬件类型具有不同的内存、CPU要求。

前提条件

在创建守护进程集前，您需要存在一个可用集群。若没有可用集群，请参照[购买Standard/Turbo集群](#)中内容创建。

通过控制台创建

步骤1 登录CCE控制台。

步骤2 单击集群名称进入集群，在左侧选择“工作负载”，在右上角单击“创建工作负载”。

步骤3 配置工作负载的信息。

基本信息

- 负载类型：选择守护进程DaemonSet。工作负载类型的介绍请参见[工作负载概述](#)。
- 负载名称：填写工作负载的名称。请输入1到63个字符的字符串，可以包含小写字母、数字和中划线（-），并以小写字母开头，小写字母或数字结尾。
- 命名空间：选择工作负载的命名空间，默认为default。您可以单击后面的“创建命名空间”，命名空间的详细介绍请参见[创建命名空间](#)。
- 容器运行时：CCE Standard集群默认使用普通运行时，CCE Turbo集群可以使用普通运行时或安全运行时。具体区别请参见[安全运行时与普通运行时](#)。
- 时区同步：选择是否开启时区同步。开启后容器与节点使用相同时区（时区同步功能依赖容器中挂载的本地磁盘，请勿修改删除），时区同步详细介绍请参见[设置时区同步](#)。

容器配置

- 容器信息

Pod中可以配置多个容器，您可以单击右侧“添加容器”为Pod配置多个容器。

- 基本信息：配置容器的基本信息。

参数	说明
容器名称	为容器命名。
更新策略	镜像更新/拉取策略。可以勾选“总是拉取镜像”，表示每次都从镜像仓库拉取镜像；如不勾选则优使用节点已有的镜像，如果没有这个镜像再从镜像仓库拉取。

参数	说明
镜像名称	单击后方“选择镜像”，选择容器使用的镜像。 如果需要使用第三方镜像，请参见 使用第三方镜像 。
镜像版本	选择需要部署的镜像版本。
CPU配额	<ul style="list-style-type: none"> 申请：容器需要使用的最小CPU值，默认0.25Core。 限制：允许容器使用的CPU最大值，防止占用过多资源。 如不填写申请值和限制值，表示不限制配额。申请值和限制值的配置说明及建议请参见 设置容器规格 。
内存配额	<ul style="list-style-type: none"> 申请：容器需要使用的内存最小值，默认512MiB。 限制：允许容器使用的内存最大值。如果超过，容器会被终止。 如不填写申请值和限制值，表示不限制配额。申请值和限制值的配置说明及建议请参见 设置容器规格 。
GPU配额（可选）	当集群中包含GPU节点时，才能设置GPU配额，且集群中需安装 CCE AI套件（NVIDIA GPU） 插件。 <ul style="list-style-type: none"> 不限制：表示不使用GPU。 独享：单个容器独享GPU。 共享：容器需要使用的GPU百分比，例如设置为10%，表示该容器需使用GPU资源的10%。 关于如何在集群中使用GPU，请参见 使用Kubernetes默认GPU调度 。
特权容器（可选）	特权容器是指容器里面的程序具有一定的特权。 若选中，容器将获得超级权限，例如可以操作宿主机上面的网络设备、修改内核参数等。
初始化容器（可选）	选择容器是否作为初始化（Init）容器。初始化（Init）容器不支持设置健康检查。 Init容器是一种特殊容器，可以在Pod中的其他应用容器启动之前运行。每个Pod中可以包含多个容器，同时Pod中也可以有一个或多个先于应用容器启动的Init容器，当所有的Init容器运行完成时，Pod中的应用容器才会启动并运行。详细说明请参见 Init容器 。

- 生命周期（可选）：在容器的生命周期的特定阶段配置需要执行的操作，例如启动命令、启动后处理和停止前处理，详情请参见[设置容器生命周期](#)。
- 健康检查（可选）：根据需求选择是否设置存活探针、就绪探针及启动探针，详情请参见[设置容器健康检查](#)。

- 环境变量（可选）：支持通过键值对的形式为容器运行环境设置变量，可用于把外部信息传递给Pod中运行的容器，可以在应用部署后灵活修改，详情请参见[设置环境变量](#)。
- 数据存储（可选）：在容器内挂载本地存储或云存储，不同类型的存储使用场景及挂载方式不同，详情请参见[存储](#)。
- 安全设置（可选）：对容器权限进行设置，保护系统和其他容器不受其影响。请输入用户ID，容器将以当前用户权限运行。
- 容器日志（可选）：容器标准输出日志将默认上报至 AOM 服务，无需独立配置。您可以手动配置日志采集路径，详情请参见[通过ICAgent采集容器日志](#)。

如需要关闭当前负载的标准输出，您可在[标签与注解](#)中添加键为 `kubernetes.AOM.log.stdout`，值为[]的注解，即可关闭当前负载下全部容器的标准输出。该注解的使用方法请参见[表8-18](#)。

- 镜像访问凭证：用于访问镜像仓库的凭证，默认取值为 `default-secret`，使用 `default-secret` 可访问 SWR 镜像仓库的镜像。`default-secret` 详细说明请参见[default-secret](#)。
- GPU 显卡（可选）：默认为不限制。当集群中存在 GPU 节点时，工作负载实例可以调度到指定 GPU 显卡类型的节点上。

服务配置（可选）

服务（Service）可为Pod提供外部访问。每个Service有一个固定IP地址，Service将访问流量转发给Pod，而且Service可以为这些Pod自动实现负载均衡。

您也可以在创建完工作负载之后再创建Service，不同类型的Service概念和使用方法请参见[服务概述](#)。

高级配置（可选）

- 升级策略：指定工作负载的升级方式及升级参数，支持滚动升级和替换升级，详情请参见[设置工作负载升级策略](#)。
- 调度策略：通过配置亲和与反亲和规则，可实现灵活的工作负载调度，支持节点亲和。
 - 节点亲和：提供常用的负载亲和策略，快速实现负载亲和部署。
 - 指定节点调度：通过设置节点亲和（`nodeAffinity`）实现，指定工作负载的Pod部署的节点，若不指定，将根据集群默认调度策略随机调度。
 - 指定节点池调度：通过设置节点亲和（`nodeAffinity`）实现，指定工作负载的Pod部署的节点池，若不指定，将根据集群默认调度策略随机调度。
 - 自定义亲和策略：根据需求自定义设置亲和与反亲和规则，详情请参见[调度策略（亲和与反亲和）](#)。
- 容忍策略：容忍策略与节点的污点能力配合使用，允许（不强制）负载调度到带有与之匹配的污点的节点上，也可用于控制负载所在的节点被标记污点后负载的驱逐策略，详情请参见[设置容忍策略](#)。
- 标签与注解：以键值对形式为工作负载Pod添加标签或注解，填写完成后需单击“确认添加”。关于标签与注解的作用及配置说明，请参见[设置标签与注解](#)。
- DNS配置：为工作负载单独配置DNS策略，详情请参见[工作负载DNS配置说明](#)。
- 性能管理配置：使用应用性能管理（APM）服务，为JAVA程序提供更精准的问题分析与定位，详情请参见[设置性能管理配置](#)。

- 网络配置：
 - Pod入/出口带宽限速：支持为Pod设置入/出口带宽限速，详情请参见[Pod配置QoS](#)。

步骤4 单击右下角“创建工作负载”。

----结束

通过 kubectl 命令行创建

本节以nginx工作负载为例，说明kubectl命令创建工作负载的方法。

步骤1 请参见[通过kubectl连接集群](#)，使用kubectl连接集群。

步骤2 创建一个名为nginx-daemonset.yaml的描述文件。其中，nginx-daemonset.yaml为自定义名称，您可以随意命名。

vi nginx-daemonset.yaml

描述文件内容如下。此处仅为示例，daemonset的详细说明请参见[kubernetes官方文档](#)。

```
apiVersion: apps/v1
kind: DaemonSet
metadata:
  name: nginx-daemonset
  labels:
    app: nginx-daemonset
spec:
  selector:
    matchLabels:
      app: nginx-daemonset
  template:
    metadata:
      labels:
        app: nginx-daemonset
    spec:
      nodeSelector:          # 节点选择，当节点拥有daemon=need时才在节点上创建Pod
        daemon: need
      containers:
        - name: nginx-daemonset
          image: nginx:alpine
          resources:
            limits:
              cpu: 250m
              memory: 512Mi
            requests:
              cpu: 250m
              memory: 512Mi
          imagePullSecrets:
            - name: default-secret
```

这里可以看出没有Deployment或StatefulSet中的replicas参数，因为每个节点固定一个。

Pod模板中有个nodeSelector，指定了只有在有“daemon=need”的节点上才创建Pod，DaemonSet只在指定标签的节点上创建Pod。如果需要在每一个节点上创建Pod可以删除该标签。

步骤3 创建daemonset。

kubectl create -f nginx-daemonset.yaml

回显如下表示已开始创建daemonset。

```
daemonset.apps/nginx-daemonset created
```

步骤4 查看daemonset状态。

kubectl get ds

```
$ kubectl get ds
NAME           DESIRED  CURRENT  READY  UP-TO-DATE  AVAILABLE  NODE SELECTOR  AGE
nginx-daemonset  1        1        0      1           0          daemon=need    116s
```

步骤5 若工作负载需要被访问（集群内访问或节点访问），您需要设置访问方式，具体请参见[网络](#)创建对应服务。

----结束

8.2.4 创建普通任务（Job）

操作场景

普通任务是一次性运行的短任务，部署完成后即可执行。正常退出（exit 0）后，任务即执行完成。

普通任务是用来控制批处理型任务的资源对象。批处理业务与长期服务（Deployment、Statefulset）的主要区别是：

批处理业务的运行有头有尾，而长期服务在用户不停止的情况下永远运行。Job管理的Pod根据用户的设置把任务成功完成就自动退出了。成功完成的标志根据不同的spec.completions策略而不同，即：

- 单Pod型任务有一个Pod成功就标志完成。
- 定数成功型任务保证有N个任务全部成功。
- 工作队列型任务根据应用确认的全局成功而标志成功。

前提条件

已创建资源，具体操作请参见[创建节点](#)。若已有集群和节点资源，无需重复操作。

通过控制台创建

步骤1 登录CCE控制台。

步骤2 单击集群名称进入集群，在左侧选择“工作负载”，在右上角单击“创建工作负载”。

步骤3 配置工作负载的信息。

基本信息

- 负载类型：选择任务Job。工作负载类型的介绍请参见[工作负载概述](#)。
- 负载名称：填写工作负载的名称。请输入1到63个字符的字符串，可以包含小写字母、数字和中划线（-），并以小写字母开头，小写字母或数字结尾。
- 命名空间：选择工作负载的命名空间，默认为default。您可以单击后面的“创建命名空间”，命名空间的详细介绍请参见[创建命名空间](#)。
- 实例数量：填写实例的数量，即工作负载Pod的数量。

- 容器运行时：CCE Standard集群默认使用普通运行时，CCE Turbo集群可以使用普通运行时或安全运行时。具体区别请参见[安全运行时与普通运行时](#)。

容器配置

- 容器信息

Pod中可以配置多个容器，您可以单击右侧“添加容器”为Pod配置多个容器。

- 基本信息：配置容器的基本信息。

参数	说明
容器名称	为容器命名。
更新策略	镜像更新/拉取策略。可以勾选“总是拉取镜像”，表示每次都从镜像仓库拉取镜像；如不勾选则优先使用节点已有的镜像，如果没有这个镜像再从镜像仓库拉取。
镜像名称	单击后方“选择镜像”，选择容器使用的镜像。 如果需要使用第三方镜像，请参见 使用第三方镜像 。
镜像版本	选择需要部署的镜像版本。
CPU配额	<ul style="list-style-type: none"> 申请：容器需要使用的最小CPU值，默认0.25Core。 限制：允许容器使用的CPU最大值，防止占用过多资源。 如不填写申请值和限制值，表示不限制配额。申请值和限制值的配置说明及建议请参见 设置容器规格 。
内存配额	<ul style="list-style-type: none"> 申请：容器需要使用的内存最小值，默认512MiB。 限制：允许容器使用的内存最大值。如果超过，容器会被终止。 如不填写申请值和限制值，表示不限制配额。申请值和限制值的配置说明及建议请参见 设置容器规格 。
GPU配额（可选）	当集群中包含GPU节点时，才能设置GPU配额，且集群中需安装 CCE AI套件（NVIDIA GPU） 插件。 <ul style="list-style-type: none"> 不限制：表示不使用GPU。 独享：单个容器独享GPU。 共享：容器需要使用的GPU百分比，例如设置为10%，表示该容器需使用GPU资源的10%。 关于如何在集群中使用GPU，请参见 使用Kubernetes默认GPU调度 。
特权容器（可选）	特权容器是指容器里面的程序具有一定的特权。 若选中，容器将获得超级权限，例如可以操作宿主机上面的网络设备、修改内核参数等。

参数	说明
初始化容器 (可选)	选择容器是否作为初始化 (Init) 容器。初始化 (Init) 容器不支持设置健康检查。 Init容器是一种特殊容器，可以在Pod中的其他应用容器启动之前运行。每个Pod中可以包含多个容器，同时Pod中也可以有一个或多个先于应用容器启动的Init容器，当所有的Init 容器运行完成时，Pod中的应用容器才会启动并运行。详细说明请参见 Init 容器 。

- 生命周期 (可选)：在容器的生命周期的特定阶段配置需要执行的操作，例如启动命令、启动后处理和停止前处理，详情请参见[设置容器生命周期](#)。
- 环境变量 (可选)：支持通过键值对的形式为容器运行环境设置变量，可用于把外部信息传递给Pod中运行的容器，可以在应用部署后灵活修改，详情请参见[设置环境变量](#)。
- 数据存储 (可选)：在容器内挂载本地存储或云存储，不同类型的存储使用场景及挂载方式不同，详情请参见[存储](#)。

说明

负载实例数大于1时，不支持挂载云硬盘类型的存储。

- 容器日志 (可选)：容器标准输出日志将默认上报至 AOM 服务，无需独立配置。您可以手动配置日志采集路径，详情请参见[通过ICAgent采集容器日志](#)。

如需要关闭当前负载的标准输出，您可在[标签与注解](#)中添加键为 `kubernetes.AOM.log.stdout`，值为[]的注解，即可关闭当前负载下全部容器的标准输出。该注解的使用方法请参见[表8-18](#)。

- 镜像访问凭证：用于访问镜像仓库的凭证，默认取值为 `default-secret`，使用 `default-secret` 可访问 SWR 镜像仓库的镜像。 `default-secret` 详细说明请参见 [default-secret](#)。
- GPU 显卡 (可选)：默认为不限制。当集群中存在 GPU 节点时，工作负载实例可以调度到指定 GPU 显卡类型的节点上。

高级配置 (可选)

- 标签与注解：以键值对形式为工作负载 Pod 添加标签或注解，填写完成后需单击“确认添加”。关于标签与注解的作用及配置说明，请参见[设置标签与注解](#)。
- 任务设置：
 - 并行数：任务负载执行过程中允许同时创建的最大实例数，并行数应不大于实例数。
 - 超时时间 (秒)：当任务执行超出该时间时，任务将会被标识为执行失败，任务下的所有实例都会被删除。为空时表示不设置超时时间。
 - 完成模式：
 - 非索引：当执行成功的 Pod 数达到实例数时，Job 执行成功。Job 中每一个 Pod 都是同质的，Pod 之间是独立无关。
 - 索引：系统会为每个 Pod 分配索引值，取值为 0 到实例数-1。每个分配了索引的 Pod 都执行成功，则 Job 执行成功。索引模式下，Job 中的 Pod 命名遵循 `$(job-name)-$(index)` 模式。

- 挂起任务：默认任务创建后被立即执行。选择挂起任务后，任务创建后处于挂起状态；将其关闭后，任务继续执行。
- 网络配置：
 - Pod入/出口带宽限速：支持为Pod设置入/出口带宽限速，详情请参见[Pod配置QoS](#)。

步骤4 单击右下角“创建工作负载”。

---结束

使用 kubectl 创建 Job

Job的关键配置参数如下所示：

- .spec.completions表示Job结束需要成功运行的Pod个数，默认为1。
- .spec.parallelism表示并行运行的Pod的个数，默认为1。
- .spec.backoffLimit表示失败Pod的最大重试次数，超过这个次数不会继续重试。
- .spec.activeDeadlineSeconds表示Pod运行时间，一旦达到这个时间，Job及其所有的Pod都会停止。且activeDeadlineSeconds优先级高于backoffLimit，即到达activeDeadlineSeconds的Job会忽略backoffLimit的设置。

根据.spec.completions和.spec.parallelism的设置，可以将Job划分为以下几种类型。

表 8-3 任务类型

Job类型	说明	.spec.comple tions	.spec.parall elism
一次性Job	创建一个Pod直至其成功结束。	1	1
固定结束次数的Job	依次创建一个Pod运行直至成功结束的Pod个数达到.spec.completions的数值。	>1	1
固定结束次数的并行Job	依次创建多个Pod运行直至成功结束的Pod个数达到.spec.completions的数值。	>1	>1
带工作队列的并行Job	创建一个或多个Pod，从工作队列中取走对应的任务并处理，完成后将任务从队列中删除后退出，详情请参见 使用工作队列进行精细的并行处理 。	不填写	>1或=1

以下是一个Job配置示例，保存在myjob.yaml中，其计算π到2000位并打印输出。

```
apiVersion: batch/v1
kind: Job
metadata:
  name: myjob
spec:
  completions: 50      # Job结束需要运行50个Pod，这个示例中就是打印π 50次
  parallelism: 5      # 并行5个Pod
  backoffLimit: 5     # 最多重试5次
```

```
template:
  spec:
    containers:
    - name: pi
      image: perl
      command: ["perl", "-Mbignum=bpi", "-wle", "print bpi(2000)"]
      restartPolicy: Never # 对于Job，只能设置为Never或者OnFailure。对于其他controller（比如
Deployment）可以设置为Always
    imagePullSecrets:
    - name: default-secret
```

运行该任务，如下：

步骤1 启动这个Job。

```
[root@k8s-master k8s]# kubectl apply -f myjob.yaml
job.batch/myjob created
```

步骤2 查看这个Job。

kubectl get job

```
[root@k8s-master k8s]# kubectl get job
NAME      COMPLETIONS  DURATION  AGE
myjob     50/50         23s       3m45s
```

COMPLETIONS为 50/50 表示成功运行了这个Job。

步骤3 查看Pod的状态。

kubectl get pod

```
[root@k8s-master k8s]# kubectl get pod
NAME      READY  STATUS   RESTARTS  AGE
myjob-29qlw  0/1    Completed  0          4m5s
...
```

状态为Completed表示这个job已经运行完成。

步骤4 查看这个Pod的日志。

kubectl logs <pod_name>

```
# kubectl logs myjob-29qlw
3.141592653589793238462643383279502884197169399375105820974944592307816406286208998628034
8253421170679821480865132823066470938446095505822317253594081284811174502841027019385211
0555964462294895493038196442881097566593344612847564823378678316527120190914564856692346
0348610454326648213393607260249141273724587006606315588174881520920962829254091715364367
8925903600113305305488204665213841469519415116094330572703657595919530921861173819326117
9310511854807446237996274956735188575272489122793818301194912983367336244065664308602139
4946395224737190702179860943702770539217176293176752384674818467669405132000568127145263
5608277857713427577896091736371787214684409012249534301465495853710507922796892589235420
1995611212902196086403441815981362977477130996051870721134999999837297804995105973173281
6096318595024459455346908302642522308253344685035261931188171010003137838752886587533208
3814206171776691473035982534904287554687311595628638823537875937519577818577805321712268
0661300192787661119590921642019893809525720106548586327886593615338182796823030195203530
1852968995773622599413891249721775283479131515574857242454150695950829533116861727855889
0750983817546374649393192550604009277016711390098488240128583616035637076601047101819429
5559619894676783744944825537977472684710404753464620804668425906949129331367702898915210
4752162056966024058038150193511253382430035587640247496473263914199272604269922796782354
7816360093417216412199245863150302861829745557067498385054945885869269956909272107975093
0295532116534498720275596023648066549911988183479775356636980742654252786255181841757467
289097772793800081647060016145249192173217214772350141441973568548161361157352552133475
7418494684385233239073941433345477624168625189835694855620992192221842725502542568876717
9049460165346680498862723279178608578438382796797668145410095388378636095068006422512520
5117392984896084128488626945604241965285022210661186306744278622039194945047123713786960
9563643719172874677646575739624138908658326459958133904780275901
```

----结束

相关操作

普通任务创建完成后，您还可执行[表8-4](#)中操作。

表 8-4 其他操作

操作	操作说明
编辑YAML	单击任务名称后的“更多 > 编辑YAML”，可编辑当前任务对应的YAML文件。
删除普通任务	1. 选择待删除的任务，单击操作列的“更多 > 删除”。 2. 单击“是”。 任务删除后将无法恢复，请谨慎操作。

8.2.5 创建定时任务（CronJob）

操作场景

定时任务是按照指定时间周期运行的短任务。使用场景为在某个固定时间点，为所有运行中的节点做时间同步。

定时任务是基于时间的Job，就类似于Linux系统的crontab，在指定的时间周期运行指定的Job，即：

- 在给定时间点只运行一次。
- 在给定时间点周期性地运行。

CronJob的典型用法如下所示：

- 在给定的时间点调度Job运行。
- 创建周期性运行的Job，例如数据库备份、发送邮件。

前提条件

已创建资源，具体操作请参见[创建节点](#)。

通过控制台创建

步骤1 登录CCE控制台。

步骤2 单击集群名称进入集群，在左侧选择“工作负载”，在右上角单击“创建工作负载”。

步骤3 配置工作负载的信息。

基本信息

- 负载类型：选择定时任务CronJob。工作负载类型的介绍请参见[工作负载概述](#)。
- 负载名称：填写工作负载的名称。请输入1到63个字符的字符串，可以包含小写英文字母、数字和中划线（-），并以小写英文字母开头，小写英文字母或数字结尾。

- 命名空间：选择工作负载的命名空间，默认为default。您可以单击后面的“创建命名空间”，命名空间的详细介绍请参见[创建命名空间](#)。
- 容器运行时：CCE Standard集群默认使用普通运行时，CCE Turbo集群可以使用普通运行时或安全运行时。具体区别请参见[安全运行时与普通运行时](#)。

容器配置

- 容器信息

Pod中可以配置多个容器，您可以单击右侧“添加容器”为Pod配置多个容器。

- 基本信息：配置容器的基本信息。

参数	说明
容器名称	为容器命名。
更新策略	镜像更新/拉取策略。可以勾选“总是拉取镜像”，表示每次都从镜像仓库拉取镜像；如不勾选则优使用节点已有的镜像，如果没有这个镜像再从镜像仓库拉取。
镜像名称	单击后方“选择镜像”，选择容器使用的镜像。 如果需要使用第三方镜像，请参见 使用第三方镜像 。
镜像版本	选择需要部署的镜像版本。
CPU配额	<ul style="list-style-type: none"> ▪ 申请：容器需要使用的最小CPU值，默认0.25Core。 ▪ 限制：允许容器使用的CPU最大值，防止占用过多资源。 如不填写申请值和限制值，表示不限制配额。申请值和限制值的配置说明及建议请参见 设置容器规格 。
内存配额	<ul style="list-style-type: none"> ▪ 申请：容器需要使用的内存最小值，默认512MiB。 ▪ 限制：允许容器使用的内存最大值。如果超过，容器会被终止。 如不填写申请值和限制值，表示不限制配额。申请值和限制值的配置说明及建议请参见 设置容器规格 。
GPU配额（可选）	当集群中包含GPU节点时，才能设置GPU配额，且集群中需安装 CCE AI套件（NVIDIA GPU） 插件。 <ul style="list-style-type: none"> ▪ 不限制：表示不使用GPU。 ▪ 独享：单个容器独享GPU。 ▪ 共享：容器需要使用的GPU百分比，例如设置为10%，表示该容器需使用GPU资源的10%。 关于如何在集群中使用GPU，请参见 使用Kubernetes默认GPU调度 。
特权容器（可选）	特权容器是指容器里面的程序具有一定的特权。 若选中，容器将获得超级权限，例如可以操作宿主机上面的网络设备、修改内核参数等。

参数	说明
初始化容器 (可选)	<p>选择容器是否作为初始化 (Init) 容器。初始化 (Init) 容器不支持设置健康检查。</p> <p>Init容器是一种特殊容器，可以在Pod中的其他应用容器启动之前运行。每个Pod中可以包含多个容器，同时Pod中也可以有一个或多个先于应用容器启动的Init容器，当所有的Init 容器运行完成时，Pod中的应用容器才会启动并运行。详细说明请参见Init 容器。</p>

- 生命周期 (可选)：在容器的生命周期的特定阶段配置需要执行的操作，例如启动命令、启动后处理和停止前处理，详情请参见[设置容器生命周期](#)。
- 环境变量 (可选)：支持通过键值对的形式为容器运行环境设置变量，可用于把外部信息传递给Pod中运行的容器，可以在应用部署后灵活修改，详情请参见[设置环境变量](#)。
- 镜像访问凭证：用于访问镜像仓库的凭证，默认取值为default-secret，使用default-secret可访问SWR镜像仓库的镜像。default-secret详细说明请参见[default-secret](#)。
- GPU显卡 (可选)：默认为不限制。当集群中存在GPU节点时，工作负载实例可以调度到指定GPU显卡类型的节点上。

定时规则

- 并发策略：支持如下三种模式。
 - Forbid：在前一个任务未完成时，不创建新任务。
 - Allow：定时任务不断新建Job，会抢占集群资源。
 - Replace：已到新任务创建时间点，但前一个任务还未完成，新的任务会取代前一个任务。
- 定时规则：指定新建定时任务在何时执行，YAML中的定时规则通过CRON表达式实现。
 - 以固定周期执行定时任务，支持的周期单位为分钟、小时、日、月。例如，每30分钟执行一次任务，对应的CRON表达式为“*/30 * * * *”，执行时间将从单位范围内的0值开始计算，如00:00:00、00:30:00、01:00:00、...
 - 以固定时间（按月）执行定时任务。例如，在每个月1日的0时0分执行任务，对应的CRON表达式为“0 0 1 */1 *”，执行时间为****-01-01 00:00:00、****-02-01 00:00:00、...
 - 以固定时间（按周）执行定时任务。例如，在每周一的0时0分执行任务，对应的CRON表达式为“0 0 * * 1”，执行时间为****-**-01 周一 00:00:00、****-**-08 周一 00:00:00、...
 - 自定义CRON表达式：关于CRON表达式的用法，可参考[CRON](#)。

📖 说明

- 以固定时间（按月）执行定时任务时，在某月的天数不存在的情况下，任务将不会在该月执行。例如设置天数为30，而2月份没有30号，任务将跳过该月份，在3月30号继续执行。
- 由于CRON表达式的定义，这里的固定周期并非严格意义的周期。将从0开始按周期对其时间单位范围（例如单位为分钟时，则范围为0~59）进行划分，无法整除时最后一个周期会被重置。因此仅在周期能够平均划分其时间单位范围时，才能表示准确的周期。

举个例子，周期单位为小时，因为“/2、/3、/4、/6、/8和/12”可将24小时整除，所以可以表示准确的周期；而使用其他周期时，在新的一天开始时，最后一个周期将会被重置。比如CRON式为“*/12 * * * *”时为准确的周期，每天的执行时间为00:00:00和12:00:00；而CRON式为“*/13 * * * *”时，每天的执行时间为00:00:00和13:00:00，在第二天0时，虽然没到13个小时的周期还是会被刷新。

- 任务记录：可以设置保留执行成功或执行失败的任务个数，设置为0表示不保留。

高级配置（可选）

- 标签与注解：以键值对形式为工作负载Pod添加标签或注解，填写完成后需单击“确认添加”。关于标签与注解的作用及配置说明，请参见[设置标签与注解](#)。
- 网络配置：
 - Pod入/出口带宽限速：支持为Pod设置入/出口带宽限速，详情请参见[Pod配置QoS](#)。

步骤4 单击右下角“创建工作负载”。

----结束

使用 kubectl 创建 CronJob

CronJob的配置参数如下所示：

- .spec.schedule指定任务运行时间与周期，参数格式请参见[Cron](#)，例如“0 * * * *”或“@hourly”。
- .spec.jobTemplate指定需要运行的任务，格式与[使用kubectl创建Job](#)相同。
- .spec.startingDeadlineSeconds指定任务开始的截止期限。
- .spec.concurrencyPolicy指定任务的并发策略，支持Allow、Forbid和Replace三个选项。
 - Allow（默认）：允许并发运行Job。
 - Forbid：禁止并发运行，如果前一个还没有完成，则直接跳过下一个。
 - Replace：取消当前正在运行的Job，用一个新的来替换。

下面是一个CronJob的示例，保存在cronjob.yaml文件中。

📖 说明

在v1.21及以上集群中，CronJob的apiVersion为**batch/v1**。

在v1.21以下集群中，CronJob的apiVersion为**batch/v1beta1**。

```
apiVersion: batch/v1
kind: CronJob
metadata:
  name: hello
spec:
  schedule: "*/1 * * * *"
jobTemplate:
```

```
spec:
  template:
    spec:
      containers:
      - name: hello
        image: busybox
        command:
        - /bin/sh
        - -c
        - date; echo Hello from the Kubernetes cluster
      restartPolicy: OnFailure
      imagePullSecrets:
      - name: default-secret
```

运行该任务，如下：

步骤1 创建CronJob。

kubectl create -f cronjob.yaml

命令行终端显示如下信息：

```
cronjob.batch/hello created
```

步骤2 执行如下命令，查看执行情况。

kubectl get cronjob

NAME	SCHEDULE	SUSPEND	ACTIVE	LAST SCHEDULE	AGE
hello	*/* * * * *	False	0	<none>	9s

kubectl get jobs

NAME	COMPLETIONS	DURATION	AGE
hello-1597387980	1/1	27s	45s

kubectl get pod

NAME	READY	STATUS	RESTARTS	AGE
hello-1597387980-tjv8f	0/1	Completed	0	114s
hello-1597388040-lckg9	0/1	Completed	0	39s

kubectl logs hello-1597387980-tjv8f

```
Fri Aug 14 06:56:31 UTC 2020
Hello from the Kubernetes cluster
```

kubectl delete cronjob hello

```
cronjob.batch "hello" deleted
```

须知

删除CronJob时，对应的普通任务及相关的Pod都会被删除。

----**结束**

相关操作

定时任务创建完成后，您还可执行[表8-5](#)中操作。

表 8-5 其他操作

操作	操作说明
编辑YAML	单击定时任务名称后的“更多 > 编辑YAML”，可修改当前任务对应的YAML文件。
停止定时任务	1. 选择待停止的任务，单击操作列的“停止”。 2. 单击“是”。
删除定时任务	1. 选择待删除的任务，单击操作列的“更多 > 删除”。 2. 单击“是”。 任务删除后将无法恢复，请谨慎操作。

8.3 配置工作负载

8.3.1 安全运行时与普通运行时

相比于普通运行时，安全运行时可以让您的每个容器（准确地说是Pod）都运行在一个单独的微型虚拟机中，拥有独立的操作系统内核，以及虚拟化层的安全隔离。通过使用安全运行时，不同容器之间的内核、计算资源、网络都是隔离开的，保护了Pod的资源 and 数据不被其他Pod抢占和窃取。

CCE Turbo集群支持使用普通运行时和安全运行时创建工作负载，您可以根据业务需求选择使用，两者的区别如下：

分类	安全运行时	普通运行时
容器所在节点类型	弹性云服务器-物理机	弹性云服务器-虚拟机 弹性云服务器-物理机
容器引擎	Containerd	Docker、Containerd
容器运行时	Kata	runC
容器内核	独占内核	与宿主机共享内核
容器隔离方式	轻量虚拟机	Cgroups和Namespace
容器引擎存储驱动	Device Mapper	<ul style="list-style-type: none"> • Docker容器：OverlayFS2 • Containerd容器：OverlayFS
Pod Overhead	内存：100MiB CPU：0.1Core Pod Overhead为安全容器本身资源占用。比如Pod申请的limits.cpu = 0.5Core和limits.memory = 256MiB，那么该Pod最终会申请0.6Core的CPU和356MiB的内存。	无

分类	安全运行时	普通运行时
最小规格	内存：256MiB CPU：0.25Core 安全容器的CPU核数（单位为Core）与内存（单位为GiB）配比建议在1:1至1:8之间。例如CPU为0.5Core，则内存范围建议在512MiB-4GiB间。	无
容器引擎命令行	crictl	<ul style="list-style-type: none"> • Docker容器：docker • Containerd容器：crictl
Pod的计算资源	CPU和内存的request和limit必须一致	CPU和内存的request和limit可以不一致
主机网络 (hostNetwork)	不支持	支持

8.3.2 设置时区同步

创建工作负载时，支持设置容器使用节点相同的时区。您可以在创建工作负载时打开时区同步配置。

时区同步功能依赖容器中挂载的本地磁盘（HostPath），如下所示，开启时区同步后，Pod中会通过HostPath方式，将节点的“/etc/localtime”挂载到容器的“/etc/localtime”，从而使得节点和容器使用相同的时区配置文件。

```
kind: Deployment
apiVersion: apps/v1
metadata:
  name: test
  namespace: default
spec:
  replicas: 2
  selector:
    matchLabels:
      app: test
  template:
    metadata:
      labels:
        app: test
    spec:
      volumes:
        - name: vol-162979628557461404
          hostPath:
            path: /etc/localtime
            type: ""
      containers:
        - name: container-0
          image: 'nginx:alpine'
          volumeMounts:
            - name: vol-162979628557461404
              readOnly: true
              mountPath: /etc/localtime
          imagePullPolicy: IfNotPresent
```

```
imagePullSecrets:  
- name: default-secret
```

8.3.3 设置镜像拉取策略

创建工作负载会从镜像仓库拉取容器镜像到节点上，当前Pod重启、升级时也会拉取镜像。

默认情况下容器镜像拉取策略imagePullPolicy是**IfNotPresent**，表示如果节点上有这个镜像就直接使用节点已有镜像，如果没有这个镜像就会从镜像仓库拉取。

容器镜像拉取策略还可以设置为**Always**，表示无论节点上是否有这个镜像，都会从镜像仓库拉取，并覆盖节点上的镜像。

```
apiVersion: v1  
kind: Pod  
metadata:  
  name: nginx  
spec:  
  containers:  
  - image: nginx:alpine  
    name: container-0  
  resources:  
    limits:  
      cpu: 100m  
      memory: 200Mi  
    requests:  
      cpu: 100m  
      memory: 200Mi  
    imagePullPolicy: Always  
  imagePullSecrets:  
  - name: default-secret
```

在CCE控制台也可以设置镜像拉取策略，在创建工作负载时设置“更新策略”：勾选表示总是拉取镜像（Always），不勾选则表示按需拉取镜像（IfNotPresent）。

须知

建议在制作镜像时，每次制作一个新的镜像都使用一个新的Tag，如果不更新Tag只更新镜像，当拉取策略选择为IfNotPresent时，CCE会认为当前节点已经存在这个Tag的镜像，不会重新拉取。

8.3.4 使用第三方镜像

操作场景

CCE支持拉取第三方镜像仓库的镜像来创建工作负载。

通常第三方镜像仓库必须经过认证（账号密码）才能访问，而CCE中容器拉取镜像是使用密钥认证方式，这就要求在拉取镜像前先创建镜像仓库的密钥。

前提条件

使用第三方镜像时，请确保工作负载运行的节点可访问公网。

通过界面操作

步骤1 创建第三方镜像仓库的密钥。

单击集群名称进入集群，在左侧导航栏选择“配置与密钥”，在右侧选择“密钥”页签，单击右上角“创建密钥”，密钥类型必须选择为kubernetes.io/dockerconfigjson。详细操作请参见[创建密钥](#)。

此处的“用户名”和“密码”请填写第三方镜像仓库的账号密码。

步骤2 创建工作负载时，可以在“镜像名称”中直接填写私有镜像地址，填写的格式为domainname/namespace/imagename:tag，并选择[步骤1](#)中创建的密钥。

步骤3 填写其他参数后，单击“创建工作负载”。

----结束

使用 kubectl 创建第三方镜像仓库的密钥

步骤1 请参见[通过kubectl连接集群](#)，使用kubectl连接集群。

步骤2 通过kubectl创建认证密钥，该密钥类型为kubernetes.io/dockerconfigjson类型。

```
kubectl create secret docker-registry myregistrykey -n default --docker-server=DOCKER_REGISTRY_SERVER --docker-username=DOCKER_USER --docker-password=DOCKER_PASSWORD --docker-email=DOCKER_EMAIL
```

其中，*myregistrykey*为密钥名称，*default*为密钥所在的命名空间，其余参数如下所示。

- DOCKER_REGISTRY_SERVER: 第三方镜像仓库的地址，如“www.3rdregistry.com”或“10.10.10.10:443”。
- DOCKER_USER: 第三方镜像仓库的账号。
- DOCKER_PASSWORD: 第三方镜像仓库的密码。
- DOCKER_EMAIL: 第三方镜像仓库的邮箱。

步骤3 创建工作负载时使用第三方镜像，具体步骤请参见如下。

kubernetes.io/dockerconfigjson类型的密钥作为私有镜像获取的认证方式，以Pod为例，创建的myregistrykey作为镜像的认证方式。

```
apiVersion: v1
kind: Pod
metadata:
  name: foo
  namespace: default
spec:
  containers:
  - name: foo
    image: www.3rdregistry.com/janedoe/awesomeapp:v1
  imagePullSecrets:
  - name: myregistrykey          #使用上面创建的密钥
```

----结束

8.3.5 设置容器规格

操作场景

CCE支持在创建工作负载时为添加的容器设置资源的需求量和限制，最常见的可设定资源是 CPU 和内存（RAM）大小。此外Kubernetes还支持其他类型的资源，可通过YAML设置。

申请与限制

在CPU配额和内存配额设置中，**申请与限制**的含义如下：

- **申请（Request）**：根据申请值调度该实例到满足条件的节点去部署工作负载。
- **限制（Limit）**：根据限制值限制工作负载使用的资源。

如果实例运行所在的节点具有足够的可用资源，实例可以使用超出申请的资源量，但不能超过限制的资源量。

例如，如果您将实例的内存申请值为1GiB、限制值为2GiB，而该实例被调度到一个具有8GiB CPU的节点上，且该节点上没有其他实例运行，那么该实例在负载压力较大的情况下可使用超过1GiB的内存，但内存使用量不得超过2GiB。若容器中的进程尝试使用超过2GiB的资源时，系统内核将会尝试将进程终止，出现内存不足（OOM）错误。

说明

创建工作负载时，建议设置CPU和内存的资源上下限。同一个节点上部署的工作负载，对于未设置资源上下限的工作负载，如果其异常资源泄露会导致其它工作负载分配不到资源而异常。未设置资源上下限的工作负载，工作负载监控信息也会不准确。

配置说明

在实际生产业务中，建议申请和限制比例为1:1.5左右，对于一些敏感业务建议设置成1:1。如果申请值过小而限制值过大，容易导致节点超分严重。如果遇到业务高峰或流量高峰，容易把节点内存或者CPU耗尽，导致节点不可用的情况发生。

- **CPU配额**：CPU资源单位为核，可以通过数量或带单位后缀（m）的整数表达，例如数量表达式0.1核等价于表达式100m，但Kubernetes不允许设置精度小于1m的CPU资源。

表 8-6 CPU 配额说明

参数	说明
CPU申请	容器使用的最小CPU需求，作为容器调度时资源分配的判断依据。只有当节点上可分配CPU总量 \geq 容器CPU申请数时，才允许将容器调度到该节点。
CPU限制	容器能使用的CPU最大值。

建议配置方法：

节点的实际可用分配CPU量 \geq 当前实例所有容器CPU限制值之和 \geq 当前实例所有容器CPU申请值之和，节点的实际可用分配CPU量请在“资源管理 > 节点管理”中对应节点的“可分配资源”列下查看“CPU: ** Core”。

- 内存配额：内存资源默认单位为字节，或者也可以使用带单位后缀的整数来表达，例如100Mi。但需要注意单位大小写。

表 8-7 内存配额说明

参数	说明
内存申请	容器使用的最小内存需求，作为容器调度时资源分配的判断依据。只有当节点上可分配内存总量 \geq 容器内存申请数时，才允许将容器调度到该节点。
内存限制	容器能使用的内存最大值。当内存使用率超出设置的内存限制值时，该实例可能会被重启进而影响工作负载的正常使用。

建议配置方法：

节点的实际可用分配内存量 \geq 当前节点所有容器内存限制值之和 \geq 当前节点所有容器内存申请值之和，节点的实际可用分配内存量请在“资源管理 > 节点管理”中对应节点的“可分配资源”列下查看“内存: ** GiB”。

说明

可分配资源：可分配量按照实例申请值(Request)计算，表示实例在该节点上可请求的资源上限，不代表节点实际可用资源（请参见[CPU和内存配额使用示例](#)）。计算公式为：

- 可分配CPU = CPU总量 - 所有实例的CPU申请值 - 其他资源CPU预留值
- 可分配内存 = 内存总量 - 所有实例的内存申请值 - 其他资源内存预留值

CPU 和内存配额使用示例

假设集群中可调度的节点资源总量为4Core 8GiB，且已经在集群中部署了两个实例，其中实例1存在CPU和内存资源超分（即限制值>申请值），而实例2不存在资源超分。两个实例的规格设置如下：

实例	CPU申请	CPU限制	内存申请	内存限制
实例1	1Core	2Core	1GiB	4GiB
实例2	2Core	2Core	2GiB	2GiB

那么节点上CPU和内存的资源使用情况如下：

- CPU可分配资源=4Core-（实例1申请的1Core+实例2申请的2Core）=1Core
- 内存可分配资源=8GiB-（实例1申请的1GiB+实例2申请的2GiB）=5GiB

此时节点还剩余1Core 5GiB的资源可供下一个新增的实例调度。

如果实例1处于业务高峰、负载压力较大时，会尝试在限制值范围内使用更多的CPU和内存，因此实际可用的资源将会小于1Core 5GiB。

其他资源配额

节点通常还可以具有本地的临时性存储（Ephemeral Storage），由本地挂载的可写入设备或者有时也用RAM来提供支持。临时性存储所存储的数据不提供长期可用性的保

证，Pod通常可以使用本地临时性存储来实现缓冲区、保存日志等功能，也可以使用emptyDir类型的存储卷挂载到容器中。更多详情请参见[本地临时存储](#)。

Kubernetes支持在容器的定义中指定ephemeral-storage的申请值和限制值来管理本地临时性存储。Pod中的每个容器可以设置以下属性：

- spec.containers[].resources.limits.ephemeral-storage
- spec.containers[].resources.requests.ephemeral-storage

以下示例中，Pod包含两个容器，每个容器的本地临时性存储申请值为2GiB，限制值为4GiB。因此，整个Pod的本地临时性存储申请值是4GiB，限制值为8GiB，且emptyDir卷使用了500Mi的本地临时性存储。

```
apiVersion: v1
kind: Pod
metadata:
  name: frontend
spec:
  containers:
    - name: container-1
      image: <example_app_image>
      resources:
        requests:
          ephemeral-storage: "2Gi"
        limits:
          ephemeral-storage: "4Gi"
      volumeMounts:
        - name: ephemeral
          mountPath: "/tmp"
    - name: container-2
      image: <example_log_aggregator_image>
      resources:
        requests:
          ephemeral-storage: "2Gi"
        limits:
          ephemeral-storage: "4Gi"
      volumeMounts:
        - name: ephemeral
          mountPath: "/tmp"
  volumes:
    - name: ephemeral
      emptyDir:
        sizeLimit: 500Mi
```

8.3.6 设置容器生命周期

操作场景

CCE提供了回调函数，在容器的生命周期的特定阶段执行调用，比如容器在停止前希望执行某项操作，就可以注册相应的钩子函数。

目前提供的生命周期回调函数如下所示：

- **启动命令**：容器将会以该启动命令启动，请参见[启动命令](#)。
- **启动后处理**：容器启动后触发，请参见[启动后处理](#)。
- **停止前处理**：容器停止前触发。设置停止前处理，确保升级或实例删除时可提前将实例中运行的业务排水。详细请参见[停止前处理](#)。

启动命令

在默认情况下，镜像启动时会运行默认命令，如果想运行特定命令或重写镜像默认值，需要进行相应设置。

Docker的镜像拥有存储镜像信息的相关元数据，如果不设置生命周期命令和参数，容器运行时将运行镜像制作时提供的默认的命令和参数，Docker将这两个字段定义为ENTRYPOINT和CMD。

如果在创建工作负载时填写了容器的运行命令和参数，将会覆盖镜像构建时的默认命令ENTRYPOINT、CMD，规则如下：

表 8-8 容器如何执行命令和参数

镜像 ENTRYPOINT	镜像CMD	容器运行命令	容器运行参数	最终执行
[touch]	[/root/test]	未设置	未设置	[touch /root/test]
[touch]	[/root/test]	[mkdir]	未设置	[mkdir]
[touch]	[/root/test]	未设置	[/opt/test]	[touch /opt/test]
[touch]	[/root/test]	[mkdir]	[/opt/test]	[mkdir /opt/test]

步骤1 登录CCE控制台，在创建工作负载时，配置容器信息，选择“生命周期”。

步骤2 在“启动命令”页签，输入运行命令和运行参数。

表 8-9 容器启动命令

命令方式	操作步骤
运行命令	输入可执行的命令，例如“/run/server”。 若运行命令有多个，需分行书写。 说明 多命令时，运行命令建议用/bin/sh或其他的shell，其他全部命令作为参数来传入。
运行参数	输入控制容器运行命令参数，例如--port=8080。 若参数有多个，多个参数以换行分隔。

----结束

启动后处理

步骤1 登录CCE控制台，在创建工作负载时，配置容器信息，选择“生命周期”。

步骤2 在“启动后处理”页签，设置启动后处理的参数。

表 8-10 启动后处理-参数说明

参数	说明
命令行脚本方式	<p>在容器中执行指定的命令，配置为需要执行的命令。命令的格式为Command Args[1] Args[2]…（Command为系统命令或者用户自定义可执行程序，如果未指定路径则在默认路径下寻找可执行程序），如果需要执行多条命令，建议采用将命令写入脚本执行的方式。不支持后台执行和异步执行的命令。</p> <p>如需要执行的命令如下：</p> <pre>exec: command: - /install.sh - install_agent</pre> <p>请在执行脚本中填写: /install install_agent。这条命令表示容器创建成功后将执行install.sh。</p>
HTTP请求方式	<p>发起一个HTTP调用请求。配置参数如下：</p> <ul style="list-style-type: none"> ● 路径：请求的URL路径，可选项。 ● 端口：请求的端口，必选项。 ● 主机地址：请求的IP地址，可选项，默认为实例IP。

----结束

停止前处理

步骤1 登录CCE控制台，在创建工作负载时，配置容器信息，选择“生命周期”。

步骤2 在“停止前处理”页签，设置停止前处理的命令。

表 8-11 停止前处理

参数	说明
命令行脚本方式	<p>在容器中执行指定的命令，配置为需要执行的命令。命令的格式为Command Args[1] Args[2]…（Command为系统命令或者用户自定义可执行程序，如果未指定路径则在默认路径下寻找可执行程序），如果需要执行多条命令，建议采用将命令写入脚本执行的方式。</p> <p>如需要执行的命令如下：</p> <pre>exec: command: - /uninstall.sh - uninstall_agent</pre> <p>请在执行脚本中填写: /uninstall uninstall_agent。这条命令表示容器结束前将执行uninstall.sh。</p>
HTTP请求方式	<p>发起一个HTTP调用请求。配置参数如下：</p> <ul style="list-style-type: none"> ● 路径：请求的URL路径，可选项。 ● 端口：请求的端口，必选项。 ● 主机地址：请求的IP地址，可选项，默认为实例IP。

----结束

YAML 样例

本节以nginx为例，说明kubectl命令设置容器生命周期的方法。

在以下配置文件中，您可以看到postStart命令在容器目录/bin/bash下写了个install.sh命令。preStop执行uninstall.sh命令。

```
apiVersion: apps/v1
kind: Deployment
metadata:
  name: nginx
spec:
  replicas: 1
  selector:
    matchLabels:
      app: nginx
  template:
    metadata:
      labels:
        app: nginx
    spec:
      containers:
      - image: nginx
        command:
          - sleep 3600          #启动命令
        imagePullPolicy: Always
        lifecycle:
          postStart:
            exec:
              command:
                - /bin/bash
                - install.sh    #启动后命令
          preStop:
            exec:
              command:
                - /bin/bash
                - uninstall.sh  #停止前命令
        name: nginx
      imagePullSecrets:
      - name: default-secret
```

8.3.7 设置容器健康检查

操作场景

健康检查是指容器运行过程中，根据用户需要，定时检查容器健康状况。若不配置健康检查，如果容器内应用程序异常，Pod将无法感知，也不会自动重启去恢复。最终导致虽然Pod状态显示正常，但Pod中的应用程序异常的情况。

Kubernetes提供了三种健康检查的探针：

- **存活探针：**livenessProbe，用于检测容器是否正常，类似于执行ps命令检查进程是否存在。如果容器的存活检查失败，集群会对该容器执行重启操作；若容器的存活检查成功则不执行任何操作。
- **就绪探针：**readinessProbe，用于检查用户业务是否就绪，如果未就绪，则不转发流量到当前实例。一些程序的启动时间可能很长，比如要加载磁盘数据或者要依赖外部的某个模块启动完成才能提供服务。这时候程序进程已启动，但是并不能对外提供服务。这种场景下该检查方式就非常有用。如果容器的就绪检查失败，集群会屏蔽请求访问该容器；若检查成功，则会开放对该容器的访问。

- **启动探针**: startupProbe, 用于探测应用程序容器什么时候启动了。如果配置了这类探测器, 就可以控制容器在启动成功后再进行存活性和就绪检查, 确保这些存活、就绪探针不会影响应用程序的启动。这可以用于对启动慢的容器进行存活性检测, 避免它们在启动运行之前就被终止。

检查方式

- **HTTP 请求检查**

HTTP 请求方式针对的是提供HTTP/HTTPS服务的容器, 集群周期性地对该容器发起HTTP/HTTPS GET请求, 如果HTTP/HTTPS response返回码属于200~399范围, 则证明探测成功, 否则探测失败。使用HTTP请求探测必须指定容器监听的端口和HTTP/HTTPS的请求路径。

例如: 提供HTTP服务的容器, HTTP检查路径为: /health-check; 端口为: 80; 主机地址可不填, 默认为容器实例IP, 此处以172.16.0.186为例。那么集群会周期性地对容器发起如下请求: GET http://172.16.0.186:80/health-check。您也可以为HTTP请求添加一个或多个请求头部, 例如设置请求头名称为Custom-Header, 对应的值为example。

- **TCP 端口检查**

对于提供TCP通信服务的容器, 集群周期性地对该容器建立TCP连接, 如果连接成功, 则证明探测成功, 否则探测失败。选择TCP端口探测方式, 必须指定容器监听的端口。

例如: 有一个nginx容器, 它的服务端口是80, 对该容器配置了TCP端口探测, 指定探测端口为80, 那么集群会周期性地对该容器的80端口发起TCP连接, 如果连接成功则证明检查成功, 否则检查失败。

- **执行命令检查**

命令检查是一种强大的检查方式, 该方式要求用户指定一个容器内的可执行命令, 集群会周期性地对容器内执行该命令, 如果命令的返回结果是0则检查成功, 否则检查失败。

对于上面提到的TCP端口检查和HTTP请求检查, 都可以通过执行命令检查的方式来替代:

- 对于TCP端口探测, 可以使用程序对容器的端口尝试connect, 如果connect成功, 脚本返回0, 否则返回-1。
- 对于HTTP请求探测, 可以使用脚本命令来对容器尝试使用wget命令进行探测。

wget http://127.0.0.1:80/health-check

并检查response 的返回码, 如果返回码在200~399 的范围, 脚本返回0, 否则返回-1。如下图:

须知

- 必须把要执行的程序放在容器的镜像里面, 否则会因找不到程序而执行失败。
- 如果执行的命令是一个shell脚本, 由于集群在执行容器里的程序时, 不在终端环境下, 因此不能直接指定脚本为执行命令, 需要加上脚本解析器。比如脚本是/data/scripts/health_check.sh, 那么使用执行命令检查时, 指定的程序应该是sh /data/scripts/health_check.sh。

- **GRPC检查**

GRPC检查可以为GRPC应用程序配置启动、活动和就绪探针，而无需暴露任何HTTP端点，也不需要可执行文件。Kubernetes可以通过GRPC 连接到工作负载并查询其状态。

须知

- GRPC检查仅在CCE v1.25及以上版本集群中支持。
 - 使用GRPC检查时，您的应用需支持**GRPC健康检查协议**。
 - 与HTTP和TCP探针类似，如果配置错误，都会被认作是探测失败，例如错误的端口、应用未实现健康检查协议等。
-

公共参数说明

表 8-12 公共参数说明

参数	参数说明
检测周期 (periodSeconds)	探针检测周期，单位为秒。 例如，设置为30，表示每30秒检测一次。
延迟时间 (initialDelaySeconds)	延迟检查时间，单位为秒，此设置与业务程序正常启动时间相关。 例如，设置为30，表明容器启动后30秒才开始健康检查，该时间是预留给业务程序启动的时间。
超时时间 (timeoutSeconds)	超时时间，单位为秒。 例如，设置为10，表明执行健康检查的超时等待时间为10秒，如果超过这个时间，本次健康检查就被视为失败。若设置为0或不设置，默认超时等待时间为1秒。
成功阈值 (successThreshold)	探测失败后，将状态转变为成功所需要的最小连续成功次数。例如，设置为1时，表明健康检查失败后，健康检查需要连续成功1次，才认为工作负载状态正常。 默认值是 1，最小值是 1。 存活和启动探测的这个值必须是 1。
最大失败次数 (failureThreshold)	当探测失败时重试的次数。 存活探测情况下的放弃就意味着重新启动容器。就绪探测情况下的放弃 Pod 会被打上未就绪的标签。 默认值是 3，最小值是 1。

YAML 示例

```
apiVersion: v1
kind: Pod
metadata:
  labels:
    test: liveness
```

```
name: liveness-http
spec:
  containers:
  - name: liveness
    image: <image_address>
    args:
    - /server
    livenessProbe:
      # 存活探针
      httpGet:
        # 以HTTP请求检查为例
        path: /healthz
        # HTTP检查路径为/healthz
        port: 80
        # 检查端口为80
        httpHeaders:
          # 可选，请求头名称为Custom-Header，对应的值为Awesome
          - name: Custom-Header
            value: Awesome
      initialDelaySeconds: 3
      periodSeconds: 3
    readinessProbe:
      # 就绪探针
      exec:
        # 以执行命令检查为例
        # 需要执行的命令
        - cat
        - /tmp/healthy
      initialDelaySeconds: 5
      periodSeconds: 5
    startupProbe:
      # 启动探针
      httpGet:
        # 以HTTP请求检查为例
        path: /healthz
        # HTTP检查路径为/healthz
        port: 80
        # 检查端口为80
      failureThreshold: 30
      periodSeconds: 10
```

8.3.8 设置环境变量

操作场景

环境变量是指容器运行环境中设定的一个变量，环境变量可以在工作负载部署后修改，为工作负载提供极大的灵活性。

CCE中设置的环境变量与Dockerfile中的“ENV”效果相同。

须知

容器启动后，容器中的内容不应修改。如果修改配置项（例如将容器应用的密码、证书、环境变量配置到容器中），当容器重启（例如节点异常重新调度Pod）后，会导致配置丢失，业务异常。

配置信息应通过入参等方式导入容器中，以免重启后配置丢失。

环境变量支持如下几种方式设置。

- **自定义**：手动填写环境变量名称及对应的参数值。
- **配置项导入**：将配置项中所有键值都导入为环境变量。
- **配置项键值导入**：将配置项中某个键的值导入作为某个环境变量的值。
- **密钥导入**：将密钥中所有键值都导入为环境变量。
- **密钥键值导入**：将密钥中某个键的值导入作为某个环境变量的值。
- **变量/变量引用**：用Pod定义的字段的值作为环境变量的值。
- **资源引用**：用容器定义的资源申请值或限制值作为环境变量的值。

添加环境变量

- 步骤1** 登录CCE控制台。
- 步骤2** 单击集群名称进入集群，在左侧选择“工作负载”，在右上角单击“创建工作负载”。
- 步骤3** 在创建工作负载时，在“容器配置”中修改容器信息，选择“环境变量”页签。
- 步骤4** 设置环境变量。
----结束

YAML 样例

```
apiVersion: apps/v1
kind: Deployment
metadata:
  name: env-example
  namespace: default
spec:
  replicas: 1
  selector:
    matchLabels:
      app: env-example
  template:
    metadata:
      labels:
        app: env-example
    spec:
      containers:
        - name: container-1
          image: nginx:alpine
          imagePullPolicy: Always
          resources:
            requests:
              cpu: 250m
              memory: 512Mi
            limits:
              cpu: 250m
              memory: 512Mi
          env:
            - name: key          # 自定义
              value: value
            - name: key1        # 配置项键值导入
              valueFrom:
                configMapKeyRef:
                  name: configmap-example
                  key: configmap_key
            - name: key2        # 密钥键值导入
              valueFrom:
                secretKeyRef:
                  name: secret-example
                  key: secret_key
            - name: key3        # 变量引用，用Pod定义的字段作为环境变量的值
              valueFrom:
                fieldRef:
                  apiVersion: v1
                  fieldPath: metadata.name
            - name: key4        # 资源引用，用Container定义的字段作为环境变量的值
              valueFrom:
                resourceFieldRef:
                  containerName: container1
                  resource: limits.cpu
                  divisor: 1
          envFrom:
            - configMapRef:      # 配置项导入
              name: configmap-example
```

```
- secretRef:          # 密钥导入
  name: secret-example
imagePullSecrets:
- name: default-secret
```

环境变量查看

如果configmap-example和secret-example的内容如下。

```
$ kubectl get configmap configmap-example -oyaml
apiVersion: v1
data:
  configmap_key: configmap_value
kind: ConfigMap
...

$ kubectl get secret secret-example -oyaml
apiVersion: v1
data:
  secret_key: c2VjcmV0X3ZhbHVI          # c2VjcmV0X3ZhbHVI为secret_value的base64编码
kind: Secret
...
```

则进入Pod中查看的环境变量结果如下。

```
$ kubectl get pod
NAME                                READY STATUS  RESTARTS  AGE
env-example-695b759569-lx9jp        1/1    Running  0         17m

$ kubectl exec env-example-695b759569-lx9jp -- printenv
/ # env
key=value                            # 自定义环境变量
key1=configmap_value                 # 配置项键值导入
key2=secret_value                    # 密钥键值导入
key3=env-example-695b759569-lx9jp   # Pod的metadata.name
key4=1                               # container1这个容器的limits.cpu, 单位为Core, 向上取整
configmap_key=configmap_value        # 配置项导入, 原配置项中的键值直接会导入结果
secret_key=secret_value              # 密钥导入, 原密钥中的键值直接会导入结果
```

8.3.9 设置性能管理配置

操作场景

应用性能管理服务（APM）当前支持给JAVA类工作负载提供调用链、拓扑等监控能力。您可为JAVA类工作负载安装APM探针，以提供更精准的问题分析与定位，协助您高效解决应用难题。

工作负载创建时和创建后，均可以对JAVA类工作负载监控进行设置。

📖 说明

- 如果您已经使用CCE部署了容器应用，您需要应用性能管理时，需要将容器服务上的JAVA应用通过Pinpoint探针接入到APM。

前提条件

若您还未开通APM服务，请前往APM控制台，并参照界面提示进行开通。

操作步骤

步骤1 登录CCE控制台。

步骤2 单击集群名称进入集群，在左侧选择“工作负载”，在右上角单击“创建工作负载”。

步骤3 在创建工作负载时，在“高级设置”中找到“性能管理配置”。探针默认状态为“不启用”，您可根据需求选择“APM1.0探针”。开启后将会通过应用性能管理服务针对JAVA程序提供更精准的问题分析与定位。

说明

1. 启用APM探针后会自动新增一个名为init-pinpoint（APM1.0 探针）的初始化容器用来初始化探针，并分配 0.25 Core CPU 和 250 MiB 内存供初始化容器使用。
2. 启用APM探针后会给所有业务容器自动添加环境变量：PAAS_MONITORING_GROUP、JAVA_TOOL_OPTIONS、PAAS_CLUSTER_ID。
3. 启用APM探针后会给所有业务容器自动挂载一个名为paas-apm（APM1.0 探针）的本地存储卷。

步骤4 填写探针相关参数。

APM1.0探针

- 监控组：输入监控组名称，如testapp。
- 探针版本：选择探针的版本。
- “探针升级策略”，默认为“重启自动升级”。
 - 重启自动升级：每次都尝试重新下载镜像。
 - 重启手动升级：如果本地有该镜像，则使用本地镜像，本地不存在时下载镜像。

步骤5 应用启动后，等待约3分钟，应用数据就会呈现在APM界面中，此时登录APM，您可以在APM上通过拓扑、调用链等进行应用性能优化。

----结束

修改性能管理配置

步骤1 登录CCE控制台。

步骤2 单击集群名称进入集群，在左侧选择“工作负载”，单击工作负载名称。

步骤3 在“性能管理配置”页签中，单击右下角“编辑”修改性能管理配置参数。

参数说明详情请参见[步骤4](#)。

----结束

8.3.10 设置工作负载升级策略

在实际应用中，升级是一个常见的场景，Deployment、StatefulSet和DaemonSet都能够很方便地支撑应用升级。

设置不同的升级策略，有如下两种。

- RollingUpdate：滚动升级，即逐步创建新Pod再删除旧Pod，为默认策略。
- Recreate：替换升级，即先把当前Pod删掉再重新创建Pod。

升级参数说明

参数	说明	限制
最大浪涌 (maxSurge)	与spec.replicas相比，可以有多少个Pod存在，默认值是25%。 比如spec.replicas为 4，那升级过程中就不能超过5个Pod存在，即按1个的步长升级，实际升级过程中会换算成数字，且换算会向上取整。这个值也可以直接设置成数字。	仅 Deployment、DaemonSet支持配置。
最大无效实例数 (maxUnavailable)	与spec.replicas相比，可以有多少个Pod失效，也就是删除的比例，默认值是25%。 比如spec.replicas为4，那升级过程中就至少有3个Pod存在，即删除Pod的步长是1。同样这个值也可以设置成数字。	仅 Deployment、DaemonSet支持配置。
实例可用最短时间 (minReadySeconds)	指定新创建的 Pod 在没有任何容器崩溃情况下的最小就绪时间，只有超出这个时间 Pod 才被视为可用。默认值为 0 (Pod 在准备就绪后立即将被视为可用)。	-
最大保留版本数 (revisionHistoryLimit)	用来设定出于回滚目的所要保留的旧 ReplicaSet 数量。这些旧 ReplicaSet 会消耗 etcd 中的资源，并占用 kubectl get rs 的输出。每个 Deployment 修订版本的配置都存储在其 ReplicaSets 中；因此，一旦删除了旧的 ReplicaSet，将失去回滚到 Deployment 的对应修订版本的能力。默认情况下，系统保留 10 个旧 ReplicaSet，但其理想值取决于新 Deployment 的频率和稳定性。	-
升级最大时长 (progressDeadlineSeconds)	指定系统在报告 Deployment 进展失败 之前等待 Deployment 取得进展的秒数。这类报告会在资源状态中体现为 Type=Progressing、Status=False、Reason=ProgressDeadlineExceeded。 Deployment 控制器将持续重试 Deployment。将来，一旦实现了自动回滚，Deployment 控制器将在探测到这样的条件时立即回滚 Deployment。 如果指定，则此字段值需要大于 .spec.minReadySeconds 取值。	-
缩容时间窗 (terminationGracePeriodSeconds)	优雅删除时间，默认为30秒，删除Pod时发送 SIGTERM终止信号，然后等待容器中的应用程序终止执行，如果在 terminationGracePeriodSeconds时间内未能终止，则发送SIGKILL的系统信号强行终止。	-

升级示例

Deployment的升级可以是声明式的，也就是说只需要修改Deployment的YAML定义即可，比如使用`kubectl edit`命令将上面Deployment中的镜像修改为`nginx:alpine`。修改完成后再查询`ReplicaSet`和`Pod`，发现创建了一个新的`ReplicaSet`，`Pod`也重新创建了。

```
$ kubectl edit deploy nginx

$ kubectl get rs
NAME                DESIRED  CURRENT  READY  AGE
nginx-6f9f58dff-d  2        2        2      1m
nginx-7f98958cdf    0        0        0      48m

$ kubectl get pods
NAME                READY  STATUS   RESTARTS  AGE
nginx-6f9f58dff-d  1/1    Running  0         1m
nginx-6f9f58dff-t  1/1    Running  0         1m
```

Deployment可以通过`maxSurge`和`maxUnavailable`两个参数控制升级过程中同时重新创建Pod的比例，这在很多时候是非常有用，配置如下所示。

```
spec:
  strategy:
    rollingUpdate:
      maxSurge: 1
      maxUnavailable: 0
    type: RollingUpdate
```

在前面的例子中，由于`spec.replicas`是2，如果`maxSurge`和`maxUnavailable`都为默认值25%，那实际升级过程中，`maxSurge`允许最多3个Pod存在（向上取整， $2 * 1.25 = 2.5$ ，取整为3），而`maxUnavailable`则不允许有Pod Unavailable（向上取整， $2 * 0.75 = 1.5$ ，取整为2），也就是说在升级过程中，一直会有2个Pod处于运行状态，每次新建一个Pod，等这个Pod创建成功后再删掉一个旧Pod，直至Pod全部为新Pod。

回滚

回滚也称为回退，即当发现升级出现问题时，让应用回到老版本。Deployment可以非常方便的回滚到老版本。

例如上面升级的新版镜像有问题，可以执行`kubectl rollout undo`命令进行回滚。

```
$ kubectl rollout undo deployment nginx
deployment.apps/nginx rolled back
```

Deployment之所以能如此容易的做到回滚，是因为Deployment是通过`ReplicaSet`控制Pod的，升级后之前`ReplicaSet`都一直存在，Deployment回滚做的就是使用之前的`ReplicaSet`再次把Pod创建出来。Deployment中保存`ReplicaSet`的数量可以使用`revisionHistoryLimit`参数限制，默认值为10。

8.3.11 调度策略（亲和与反亲和）

Kubernetes支持节点亲和与Pod亲和/反亲和。通过配置亲和与反亲和规则，可以允许您指定硬性限制或者偏好，例如将前台Pod和后台Pod部署在一起、某类应用部署到某些特定的节点、不同应用部署到不同的节点等等。

Kubernetes的亲和功能由节点和工作负载两种类型组成：

- **节点亲和（nodeAffinity）**：类似于Pod中的`nodeSelector`字段，使用`nodeSelector`字段只会将Pod调度到指定标签的节点上，这与节点亲和类似，但节点亲和性的表达能力更强，并且允许指定优先选择的软约束。两种类型的节点亲和如下：

- `requiredDuringSchedulingIgnoredDuringExecution`: **必须满足**的硬约束，即调度器只有在规则被满足的时候才能执行调度。此功能类似于 `nodeSelector`，但其语法表达能力更强，详情请参见[节点亲和 \(nodeAffinity\)](#)。
- `preferredDuringSchedulingIgnoredDuringExecution`: **尽量满足**的软约束，即调度器会尝试寻找满足对应规则的节点。如果找不到匹配的节点，调度器仍然会调度该Pod，详情请参见[节点优先选择规则](#)。
- **工作负载亲和 (podAffinity) / 工作负载反亲和 (podAntiAffinity)**: 基于已经在节点上运行的Pod标签来约束Pod可以调度到的节点，而不是基于节点上的标签。与节点亲和类似，工作负载亲和与反亲和也有 `requiredDuringSchedulingIgnoredDuringExecution` 和 `preferredDuringSchedulingIgnoredDuringExecution` 两种类型。

📖 说明

工作负载亲和性和反亲和性需要一定的计算时间，因此在大规模集群中会显著降低调度的速度。在包含数百个节点的集群中，不建议使用这类设置。

您可以通过控制台创建上述亲和策略，详情请参见[通过控制台配置负载亲和调度策略](#)及[通过控制台配置节点亲和调度策略](#)。

通过控制台配置负载亲和调度策略

步骤1 在创建工作负载时，在“高级设置”中找到“调度策略”。创建工作负载的步骤详情请参见[创建工作负载](#)。

步骤2 选择负载亲和调度的策略类型。

- 不配置：不设置负载亲和策略。
- 优先多可用区部署：该策略通过Pod自身反亲和实现，**优先**将工作负载的Pod调度到不同可用区的节点上。
- 强制多可用区部署：该策略通过Pod自身反亲和实现，**强制**将工作负载的Pod调度到不同可用区，并且**强制**调度到不同节点上。使用该调度策略时，如果节点数小于实例数或节点资源不足，Pod将无法全部运行。
- 自定义亲和策略：根据Pod标签实现灵活的调度策略，支持的调度策略类型请参见[表8-13](#)。选择合适的策略类型后，单击⁺添加调度策略，参数详情请参见[表8-14](#)。

表 8-13 负载亲和策略类型

策略	规则类型	说明
工作负载亲和性	必须满足	<p>即硬约束，设置必须满足的条件，对应YAML定义中的 <code>requiredDuringSchedulingIgnoredDuringExecution</code> 字段。</p> <p>通过标签筛选需要亲和的Pod，如果满足筛选条件的Pod已经运行在拓扑域中的某个节点上，调度器会将本次创建的Pod强制调度到该拓扑域。</p> <p>说明 添加多条亲和性规则时，即设置多个标签筛选需要亲和的Pod，则本次创建的Pod必须要同时亲和所有满足标签筛选的Pod，即所有满足标签筛选的Pod要处于同一拓扑域中才可以调度。</p>

策略	规则类型	说明
	尽量满足	<p>即软约束，设置尽量满足的条件，对应YAML定义中的preferredDuringSchedulingIgnoredDuringExecution字段。</p> <p>通过标签筛选需要亲和的Pod，如果满足筛选条件的Pod已经运行在拓扑域中的某个节点上，调度器会将本次创建的Pod优先调度到该拓扑域。</p> <p>说明 添加多条亲和性规则时，即设置多个标签筛选需要亲和的Pod，则本次创建的Pod会尽量同时亲和多个满足标签筛选的Pod。但即使所有Pod都不满足标签筛选条件，也会选择一个拓扑域进行调度。</p>
工作负载反亲和性	必须满足	<p>即硬约束，设置必须满足的条件，对应YAML定义中的requiredDuringSchedulingIgnoredDuringExecution字段。</p> <p>通过标签筛选需要反亲和的一个或多个Pod，如果满足筛选条件的Pod已经运行在拓扑域中的某个节点上，调度器不会将本次创建的Pod调度到该拓扑域。</p> <p>说明 添加多条反亲和性规则时，即设置多个标签筛选需要反亲和的Pod，则本次创建的Pod必须要同时反亲和所有满足标签筛选的Pod，即所有满足标签筛选的Pod所处的拓扑域都不会被调度。</p>
	尽量满足	<p>即软约束，设置尽量满足的条件，对应YAML定义中的preferredDuringSchedulingIgnoredDuringExecution字段。</p> <p>通过标签筛选需要反亲和的一个或多个Pod，如果满足筛选条件的Pod已经运行在拓扑域中的某个节点上，调度器会将本次创建的Pod优先调度到其他拓扑域。</p> <p>说明 添加多条反亲和性规则时，即设置多个标签筛选需要反亲和的Pod，则本次创建的Pod会尽量同时反亲和多个满足标签筛选的Pod。但即使每个拓扑域都存在需要反亲和的Pod，也会选择一个拓扑域进行调度。</p>

表 8-14 负载亲和/反亲和调度策略设置参数说明

参数名	参数描述
权重	仅支持在“尽量满足”策略中添加。权重的取值范围为1-100，调度器在进行调度时会将该权重加到其他优先级函数的评分上，最终将Pod调度到总分最大的节点上。
命名空间	指定调度策略生效的命名空间。

参数名	参数描述
拓扑域	<p>拓扑域（ topologyKey ）通过节点的标签先圈定调度的节点范围，例如标签指定为kubernetes.io/hostname，则根据标签值不同（标签值为节点名称）区分范围，不同名称的节点为不同的拓扑域，此时一个拓扑域中仅包含一个节点；如果指定标签为kubernetes.io/os，则根据标签值不同（标签值为节点的操作系统类型）来区分，不同操作系统的节点为不同的拓扑域，此时一个拓扑域中可能包含多个节点。</p> <p>根据拓扑域确定节点范围后，然后再选择策略定义的内容（通过标签名、操作符、标签值确定）进行调度，调度时最小单位为拓扑域。例如，某个拓扑域中的一个节点满足负载亲和性规则，则该拓扑域中的节点均可以被调度。</p>
标签名	<p>设置工作负载亲和/反亲和性时，填写需要匹配的工作负载标签。</p> <p>该标签可以使用系统默认的标签，也可以使用自定义标签。</p>
操作符	<p>可以设置四种匹配关系（ In、NotIn、Exists、DoesNotExist ）。</p> <ul style="list-style-type: none"> - In：亲和/反亲和对象的标签在标签值列表（ values 字段）中。 - NotIn：亲和/反亲和对象的标签不在标签值列表（ values 字段）中。 - Exists：亲和/反亲和对象存在指定标签名。 - DoesNotExist：亲和/反亲和对象不存在指定标签名。
标签值	<p>设置工作负载亲和/反亲和性时，填写工作负载标签对应的标签值。</p>

步骤3 调度策略添加完成后，单击“创建工作负载”。

----结束

通过控制台配置节点亲和调度策略

步骤1 在创建工作负载时，在“高级设置”中找到“调度策略”。创建工作负载的步骤详情请参见[创建工作负载](#)。

步骤2 选择节点亲和调度的策略类型。

- 不配置：不设置节点亲和策略。
- 指定节点调度：指定工作负载Pod部署的节点。若不指定，将根据集群默认调度策略随机调度。
- 指定节点池调度：指定工作负载Pod部署的节点池。若不指定，将根据集群默认调度策略随机调度。
- 自定义亲和策略：根据节点标签实现灵活的调度策略，支持的调度策略类型请参见[表8-15](#)。选择合适的策略类型后，单击+添加调度策略，参数详情请参见[表8-16](#)。您也可以单击“指定节点”或“指定可用区”通过控制台快速选择需要调度的节点或可用区。

“指定节点”和“指定可用区”本质也是通过标签实现，只是通过控制台提供了更为便捷的操作，无需手动填写节点标签和标签值。指定节点使用的是 `kubernetes.io/hostname` 标签，指定可用区使用的是 `failure-domain.beta.kubernetes.io/zone` 标签。

表 8-15 节点亲和性设置

参数名	参数描述
必须满足	即硬约束，设置必须要满足的条件，对应 <code>requiredDuringSchedulingIgnoredDuringExecution</code> 。 添加多条“必须满足”规则时，只需要满足一条规则就会进行调度。
尽量满足	即软约束，设置尽量满足的条件，对应 <code>preferredDuringSchedulingIgnoredDuringExecution</code> 。 添加多条“尽量满足”规则时，满足其中一条或者都不满足也会进行调度。

表 8-16 节点亲和性调度策略设置参数说明

参数名	参数描述
标签名	设置节点亲和性时，填写需要匹配的节点标签。 该标签可以使用系统默认的标签，也可以使用自定义标签。
操作符	可以设置六种匹配关系（In、NotIn、Exists、DoesNotExist、Gt、Lt）。 <ul style="list-style-type: none"> - In: 亲和/反亲和对象的标签在标签值列表（values 字段）中。 - NotIn: 亲和/反亲和对象的标签不在标签值列表（values 字段）中。 - Exists: 亲和/反亲和对象存在指定标签名。 - DoesNotExist: 亲和/反亲和对象不存在指定标签名。 - Gt: 仅在节点亲和性中设置，调度节点的标签值大于列表值（字符串比较）。 - Lt: 仅在节点亲和性中设置，调度节点的标签值小于列表值（字符串比较）。
标签值	设置节点亲和性时，填写节点标签对应的标签值。

步骤3 调度策略添加完成后，单击“创建工作负载”。

---结束

节点亲和（nodeAffinity）

工作负载节点亲和性规则通过节点标签实现。CCE集群中节点在创建时会自动添加一些标签，您可通过 `kubectl describe node` 命令查看，示例如下：

```
$ kubectl describe node 192.168.0.212
Name:          192.168.0.212
Roles:        <none>
Labels:       beta.kubernetes.io/arch=amd64
              beta.kubernetes.io/os=linux
              failure-domain.beta.kubernetes.io/is-baremetal=false
              failure-domain.beta.kubernetes.io/region=*****
              failure-domain.beta.kubernetes.io/zone=*****
              kubernetes.io/arch=amd64
              kubernetes.io/availablezone=*****
              kubernetes.io/eniquotea=12
              kubernetes.io/hostname=192.168.0.212
              kubernetes.io/os=linux
              node.kubernetes.io/subnetid=fd43acad-33e7-48b2-a85a-24833f362e0e
              os.architecture=amd64
              os.name=EulerOS_2.0_SP5
              os.version=3.10.0-862.14.1.5.h328.eulerov2r7.x86_64
```

在工作负载调度中，常用的节点标签如下：

- `failure-domain.beta.kubernetes.io/region`：表示节点所在的区域。
- `failure-domain.beta.kubernetes.io/zone`：表示节点所在的可用区（availability zone）。
- `kubernetes.io/hostname`：节点的hostname。

在创建工作负载时，Kubernetes提供了`nodeSelector`字段，设置该字段后可以让Pod只部署在具有特定标签的节点上。如下所示，Pod只会部署在拥有`gpu=true`这个标签的节点上。

```
apiVersion: v1
kind: Pod
metadata:
  name: nginx
spec:
  nodeSelector:      # 节点选择，当节点拥有gpu=true标签时才在节点上创建Pod
    gpu: true
...
```

通过节点亲和性规则配置，也可以做到同样的事情。相比`nodeSelector`的方式，节点亲和性规则看起来要复杂很多，但这种方式可以得到更强的表达能力，您可以使用`spec.affinity.nodeAffinity`字段设置节点亲和性。节点亲和性以下有两种规则：

- `requiredDuringSchedulingIgnoredDuringExecution`：表示必须满足指定的规则才能将Pod调度到节点。
- `preferredDuringSchedulingIgnoredDuringExecution`：表示将Pod调度到尽量满足对应规则的节点。如果找不到匹配的节点，调度器仍然会调度该Pod。

说明

在上述节点亲和规则中，前半段`requiredDuringScheduling`或`preferredDuringScheduling`表示下面定义的规则必须强制满足（require）才会调度Pod到节点上。而后半段`IgnoredDuringExecution`表示如果节点标签在Kubernetes调度Pod后发生了变更，Pod仍将继续运行不会重新调度。但是如果该节点上的kubelet重启，kubelet会重新对节点亲和性规则进行校验，Pod仍会被调度至其他节点。

设置节点亲和性示例如下：

```
apiVersion: apps/v1
kind: Deployment
metadata:
  name: gpu
  labels:
    app: gpu
spec:
```

```
selector:
  matchLabels:
    app: gpu
replicas: 3
template:
  metadata:
    labels:
      app: gpu
  spec:
    containers:
      - image: nginx:alpine
        name: gpu
    resources:
      requests:
        cpu: 100m
        memory: 200Mi
    limits:
      cpu: 100m
      memory: 200Mi
    imagePullSecrets:
      - name: default-secret
    affinity:
      nodeAffinity:
        requiredDuringSchedulingIgnoredDuringExecution:
          nodeSelectorTerms:
            - matchExpressions:
                - key: gpu
                  operator: In
                  values:
                    - "true"
```

本示例中，调度的节点**必须**包含一个键名为gpu的标签，且操作符operator的值为In，表示标签值需要在values的列表中，即节点gpu标签的键值为true。其他operator取值请参见[操作符取值说明](#)。需要说明的是并没有nodeAntiAffinity（节点反亲和），因为NotIn和DoesNotExist操作符可以提供相同的功能。

下面来验证这段规则是否生效，假设某集群有如下三个节点。

```
$ kubectl get node
NAME          STATUS    ROLES    AGE   VERSION
192.168.0.212 Ready    <none>   13m   v1.15.6-r1-20.3.0.2.B001-15.30.2
192.168.0.94  Ready    <none>   13m   v1.15.6-r1-20.3.0.2.B001-15.30.2
192.168.0.97  Ready    <none>   13m   v1.15.6-r1-20.3.0.2.B001-15.30.2
```

首先给192.168.0.212这个节点打上gpu=true的标签。

```
$ kubectl label node 192.168.0.212 gpu=true
node/192.168.0.212 labeled

$ kubectl get node -L gpu
NAME          STATUS    ROLES    AGE   VERSION          GPU
192.168.0.212 Ready    <none>   13m   v1.15.6-r1-20.3.0.2.B001-15.30.2   true
192.168.0.94  Ready    <none>   13m   v1.15.6-r1-20.3.0.2.B001-15.30.2
192.168.0.97  Ready    <none>   13m   v1.15.6-r1-20.3.0.2.B001-15.30.2
```

创建这个Deployment，可以发现所有的Pod都部署在了192.168.0.212这个节点上。

```
$ kubectl create -f affinity.yaml
deployment.apps/gpu created

$ kubectl get pod -o wide
NAME          READY    STATUS    RESTARTS  AGE   IP          NODE
gpu-6df65c44cf-42xw4  1/1    Running    0          15s   172.16.0.37 192.168.0.212
gpu-6df65c44cf-jzjvs  1/1    Running    0          15s   172.16.0.36 192.168.0.212
gpu-6df65c44cf-zv5cl  1/1    Running    0          15s   172.16.0.38 192.168.0.212
```

节点优先选择规则

上面讲的requiredDuringSchedulingIgnoredDuringExecution是一种强制选择的规则，节点亲和还有一种优先选择规则，即preferredDuringSchedulingIgnoredDuringExecution，表示会根据规则优先选择哪些节点。

为演示这个效果，先为上面的集群添加一个SAS磁盘的节点，并打上DISK=SAS的标签，为另外三个节点打上DISK=SSD的标签。

```
$ kubectl get node -L DISK,gpu
NAME          STATUS  ROLES  AGE   VERSION          DISK  GPU
192.168.0.100 Ready  <none> 7h23m v1.15.6-r1-20.3.0.2.B001-15.30.2 SAS
192.168.0.212 Ready  <none> 8h    v1.15.6-r1-20.3.0.2.B001-15.30.2 SSD   true
192.168.0.94  Ready  <none> 8h    v1.15.6-r1-20.3.0.2.B001-15.30.2 SSD
192.168.0.97  Ready  <none> 8h    v1.15.6-r1-20.3.0.2.B001-15.30.2 SSD
```

下面定义一个Deployment，要求Pod优先部署在SSD磁盘的节点上，可以像下面这样定义，使用preferredDuringSchedulingIgnoredDuringExecution规则，给SSD设置权重（weight）为80，而gpu=true权重为20，这样Pod就优先部署在SSD的节点上。

```
apiVersion: apps/v1
kind: Deployment
metadata:
  name: gpu
  labels:
    app: gpu
spec:
  selector:
    matchLabels:
      app: gpu
  replicas: 10
  template:
    metadata:
      labels:
        app: gpu
    spec:
      containers:
        - image: nginx:alpine
          name: gpu
          resources:
            requests:
              cpu: 100m
              memory: 200Mi
            limits:
              cpu: 100m
              memory: 200Mi
      imagePullSecrets:
        - name: default-secret
      affinity:
        nodeAffinity:
          preferredDuringSchedulingIgnoredDuringExecution:
            - weight: 80
              preference:
                matchExpressions:
                  - key: DISK
                    operator: In
                    values:
                      - SSD
            - weight: 20
              preference:
                matchExpressions:
                  - key: gpu
                    operator: In
                    values:
                      - "true"
```

来看实际部署后的情况，可以看到部署到192.168.0.212（标签为DISK=SSD、gpu=true）这个节点上的Pod有5个，192.168.0.97（标签为DISK=SSD）上有3个，而192.168.0.100（标签为DISK=SAS）上只有2个。

这里您看到Pod并没有调度到192.168.0.94（标签为DISK=SSD）这个节点上，这是因为这个节点上部署了很多其他Pod，资源使用较多，所以并没有往这个节点上调度，这也侧面说明preferredDuringSchedulingIgnoredDuringExecution是优先规则，而不是强制规则。

```
$ kubectl create -f affinity2.yaml
deployment.apps/gpu created

$ kubectl get po -o wide
NAME                READY  STATUS   RESTARTS  AGE  IP           NODE
gpu-585455d466-5bmcz 1/1    Running  0         2m29s 172.16.0.44 192.168.0.212
gpu-585455d466-cg2l6 1/1    Running  0         2m29s 172.16.0.63 192.168.0.97
gpu-585455d466-f2bt2 1/1    Running  0         2m29s 172.16.0.79 192.168.0.100
gpu-585455d466-hdb5n 1/1    Running  0         2m29s 172.16.0.42 192.168.0.212
gpu-585455d466-hkgvz 1/1    Running  0         2m29s 172.16.0.43 192.168.0.212
gpu-585455d466-mngvn 1/1    Running  0         2m29s 172.16.0.48 192.168.0.97
gpu-585455d466-s26qs 1/1    Running  0         2m29s 172.16.0.62 192.168.0.97
gpu-585455d466-sxtzm 1/1    Running  0         2m29s 172.16.0.45 192.168.0.212
gpu-585455d466-t56cm 1/1    Running  0         2m29s 172.16.0.64 192.168.0.100
gpu-585455d466-t5w5x 1/1    Running  0         2m29s 172.16.0.41 192.168.0.212
```

上面这个例子中，对于节点排序优先级如下所示，有个两个标签的节点排序最高，只有SSD标签的节点排序第二（权重为80），只有gpu=true的节点排序第三，没有的节点排序最低。

图 8-5 优先级排序顺序

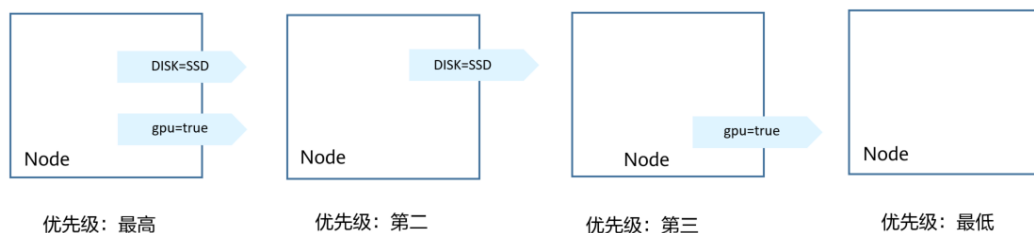

工作负载亲和（podAffinity）

节点亲和的规则只能影响Pod和节点之间的亲和，Kubernetes还支持Pod和Pod之间的亲和，例如将应用的前端和后端部署在一起，从而减少访问延迟。Pod亲和同样有requiredDuringSchedulingIgnoredDuringExecution和preferredDuringSchedulingIgnoredDuringExecution两种规则。

说明

对于工作负载亲和来说，使用requiredDuringSchedulingIgnoredDuringExecution和preferredDuringSchedulingIgnoredDuringExecution规则时，topologyKey字段不允许为空。

来看下面这个例子，假设有个应用的后端已经创建，且带有app=backend的标签。

```
$ kubectl get po -o wide
NAME                READY  STATUS   RESTARTS  AGE  IP           NODE
backend-658f6cb858-dlrz8 1/1    Running  0         2m36s 172.16.0.67 192.168.0.100
```

将前端frontends的pod部署在backend一起时，可以做如下Pod亲和规则配置。

```
apiVersion: apps/v1
kind: Deployment
```

```
metadata:
  name: frontend
  labels:
    app: frontend
spec:
  selector:
    matchLabels:
      app: frontend
  replicas: 3
  template:
    metadata:
      labels:
        app: frontend
    spec:
      containers:
      - image: nginx:alpine
        name: frontend
      resources:
        requests:
          cpu: 100m
          memory: 200Mi
        limits:
          cpu: 100m
          memory: 200Mi
      imagePullSecrets:
      - name: default-secret
      affinity:
        podAffinity:
          requiredDuringSchedulingIgnoredDuringExecution:
          - topologyKey: kubernetes.io/hostname
            labelSelector:
              matchExpressions:
              - key: app
                operator: In
                values:
                - backend
```

创建frontend然后查看，可以看到frontend都创建到跟backend一样的节点上了。

```
$ kubectl create -f affinity3.yaml
deployment.apps/frontend created
```

```
$ kubectl get po -o wide
NAME                                READY STATUS RESTARTS AGE IP NODE
backend-658f6cb858-dlrz8             1/1 Running 0 5m38s 172.16.0.67 192.168.0.100
frontend-67ff9b7b97-dsqzn           1/1 Running 0 6s 172.16.0.70 192.168.0.100
frontend-67ff9b7b97-hxm5t           1/1 Running 0 6s 172.16.0.71 192.168.0.100
frontend-67ff9b7b97-z8pdb           1/1 Running 0 6s 172.16.0.72 192.168.0.100
```

这里有个**topologyKey**字段（用于划分拓扑域），意思是先圈定topologyKey指定的范围，当节点上的标签键、值均相同时会被认为同一拓扑域，然后再选择下面规则定义的内容。这里每个节点上都有kubernetes.io/hostname，所以看不出topologyKey起到的作用。

如果backend有两个Pod，分别在不同的节点上。

```
$ kubectl get po -o wide
NAME                                READY STATUS RESTARTS AGE IP NODE
backend-658f6cb858-5bpd6             1/1 Running 0 23m 172.16.0.40 192.168.0.97
backend-658f6cb858-dlrz8             1/1 Running 0 2m36s 172.16.0.67 192.168.0.100
```

给192.168.0.97和192.168.0.94打上prefer=true的标签。

```
$ kubectl label node 192.168.0.97 prefer=true
node/192.168.0.97 labeled
$ kubectl label node 192.168.0.94 prefer=true
node/192.168.0.94 labeled
$ kubectl get node -L prefer
```

NAME	STATUS	ROLES	AGE	VERSION	PREFER
192.168.0.100	Ready	<none>	44m	v1.15.6-r1-20.3.0.2.B001-15.30.2	
192.168.0.212	Ready	<none>	91m	v1.15.6-r1-20.3.0.2.B001-15.30.2	
192.168.0.94	Ready	<none>	91m	v1.15.6-r1-20.3.0.2.B001-15.30.2	true
192.168.0.97	Ready	<none>	91m	v1.15.6-r1-20.3.0.2.B001-15.30.2	true

将podAffinity的topologyKey定义为prefer，则节点拓扑域的划分如图8-6所示。

```
affinity:
  podAffinity:
    requiredDuringSchedulingIgnoredDuringExecution:
      - topologyKey: prefer
        labelSelector:
          matchExpressions:
            - key: app
              operator: In
              values:
                - backend
```

图 8-6 拓扑域示意图

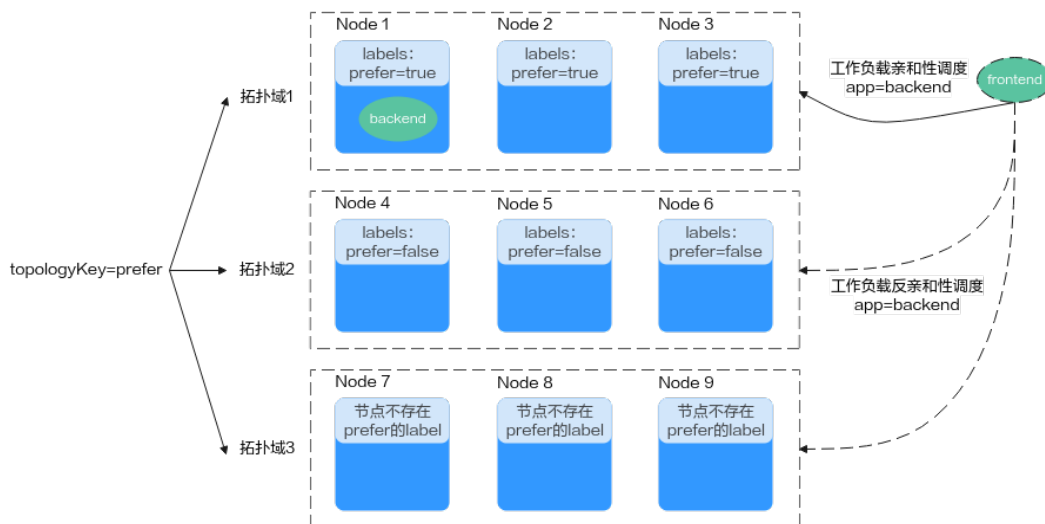

调度时，会根据prefer标签划分节点拓扑域，本示例中192.168.0.97和192.168.0.94被划作同一拓扑域。如果当拓扑域中运行着app=backend的Pod，即使该拓扑域中并非所有节点均运行了app=backend的Pod（本例该拓扑域中仅192.168.0.97节点上存在app=backend的Pod），frontend同样会部署在此拓扑域中（这里的192.168.0.97或192.168.0.94）。

```
$ kubectl create -f affinity3.yaml
deployment.apps/frontend created
```

```
$ kubectl get po -o wide
NAME                                READY STATUS RESTARTS AGE IP NODE
backend-658f6cb858-5bpd6            1/1 Running 0 26m 172.16.0.40 192.168.0.97
backend-658f6cb858-dlrz8            1/1 Running 0 5m38s 172.16.0.67 192.168.0.100
frontend-67ff9b7b97-dsqzn          1/1 Running 0 6s 172.16.0.70 192.168.0.97
frontend-67ff9b7b97-hxm5t          1/1 Running 0 6s 172.16.0.71 192.168.0.97
frontend-67ff9b7b97-z8pdb          1/1 Running 0 6s 172.16.0.72 192.168.0.97
```

工作负载反亲和 (podAntiAffinity)

前面讲了Pod的亲，通过亲和将Pod部署在一起，有时候需求却恰恰相反，需要将Pod分开部署，例如Pod之间部署在一起会影响性能的情况。

📖 说明

对于工作负载反亲和来说，使用`requiredDuringSchedulingIgnoredDuringExecution`规则时，Kubernetes默认的准入控制器`LimitPodHardAntiAffinityTopology`要求`topologyKey`字段只能是`kubernetes.io/hostname`。如果您希望使用其他定制拓扑逻辑，可以更改或者禁用该准入控制器。

下面例子中定义了反亲和规则，这个规则表示根据`kubernetes.io/hostname`标签划分节点拓扑域，且如果该拓扑域中的某个节点上已经存在带有`app=frontend`标签的Pod，那么拥有相同标签的Pod将不能被调度到该拓扑域内的其他节点上。

```
apiVersion: apps/v1
kind: Deployment
metadata:
  name: frontend
  labels:
    app: frontend
spec:
  selector:
    matchLabels:
      app: frontend
  replicas: 5
  template:
    metadata:
      labels:
        app: frontend
    spec:
      containers:
      - image: nginx:alpine
        name: frontend
        resources:
          requests:
            cpu: 100m
            memory: 200Mi
          limits:
            cpu: 100m
            memory: 200Mi
      imagePullSecrets:
      - name: default-secret
      affinity:
        podAntiAffinity:
          requiredDuringSchedulingIgnoredDuringExecution:
            - topologyKey: kubernetes.io/hostname #节点拓扑域
              labelSelector: #Pod标签匹配规则
                matchExpressions:
                  - key: app
                    operator: In
                  values:
                    - frontend
```

创建并查看部署效果，示例中根据`kubernetes.io/hostname`标签划分节点拓扑域，在拥有`kubernetes.io/hostname`标签的节点中，每个节点的标签值均不同，因此一个拓扑域中只有一个节点。当一个拓扑域中（此处为一个节点）已经存在`frontend`标签的Pod时，该拓扑域不会被继续调度具有相同标签的Pod。本例中只有4个节点，因此还有一个Pod处于Pending状态无法调度。

```
$ kubectl create -f affinity4.yaml
deployment.apps/frontend created

$ kubectl get po -o wide
NAME                                READY  STATUS   RESTARTS  AGE  IP              NODE
frontend-6f686d8d87-8dlsc           1/1    Running  0          18s  172.16.0.76    192.168.0.100
frontend-6f686d8d87-d6l8p           0/1    Pending  0          18s  <none>         <none>
frontend-6f686d8d87-hgcq2           1/1    Running  0          18s  172.16.0.54    192.168.0.97
frontend-6f686d8d87-q7cfq           1/1    Running  0          18s  172.16.0.47    192.168.0.212
frontend-6f686d8d87-xl8hx           1/1    Running  0          18s  172.16.0.23    192.168.0.94
```

操作符取值说明

您可以使用操作符（operator字段）来设置使用规则的逻辑关系，operator取值如下：

- In: 亲和/反亲和对象的标签在标签值列表（values字段）中。
- NotIn: 亲和/反亲和对象的标签不在标签值列表（values字段）中。
- Exists: 亲和/反亲和对象存在指定标签名。
- DoesNotExist: 亲和/反亲和对象不存在指定标签名。
- Gt: 仅在节点亲和性中设置，调度节点的标签值大于列表值（字符串比较）。
- Lt: 仅在节点亲和性中设置，调度节点的标签值小于列表值（字符串比较）。

8.3.12 设置容忍策略

容忍度（Toleration）允许调度器将Pod调度至带有对应污点的节点上。容忍度需要和节点污点相互配合，每个节点上都可以拥有一个或多个污点，对于未设置容忍度的Pod，调度器会根据节点上的污点效果进行选择性的调度，可以用来避免Pod被分配到不合适的节点上。

污点可以指定多种效果，对应的容忍策略对Pod运行影响如下：

污点效果	Pod未设置对污点的容忍策略	Pod已设置对污点的容忍策略
NoExecute	<ul style="list-style-type: none"> • 已运行在该节点的Pod会立刻被驱逐。 • 未运行的Pod不会被调度到该节点。 	<ul style="list-style-type: none"> • 未指定容忍时间窗（tolerationSeconds）：Pod可以在这个节点上一直运行。 • 已指定容忍时间窗（tolerationSeconds）：在容忍时间窗内，Pod还会在拥有污点的节点上运行，超出时间后会被驱逐。
PreferNoSchedule	<ul style="list-style-type: none"> • 已运行在该节点的Pod不会被驱逐。 • 未运行的Pod尽量不调度到该节点。 	Pod可以在这个节点上一直运行。
NoSchedule	<ul style="list-style-type: none"> • 已运行在该节点的Pod不会被驱逐。 • 未运行的Pod不会被调度到该节点。 	Pod可以在这个节点上一直运行。

通过控制台配置容忍策略

步骤1 登录CCE控制台。

步骤2 在创建工作负载时，在“高级设置”中找到“容忍策略”。

步骤3 添加污点容忍策略。

表 8-17 容忍策略设置参数说明

参数名	参数描述
污点键	节点的污点键。
操作符	<ul style="list-style-type: none">Equal: 设置此操作符表示准确匹配指定污点键（必填）和污点值的节点。如果不填写污点值，则表示可以与所有污点键相同的污点匹配。Exists: 设置此操作符表示匹配存在指定污点键的节点，此时容忍度不能指定污点值。若不填写污点键则可以容忍全部污点。
污点值	操作符为Equal时需要填写污点值。
污点策略	<ul style="list-style-type: none">全部: 表示匹配所有污点效果。NoSchedule: 表示匹配污点效果为NoSchedule的污点。PreferNoSchedule: 表示匹配污点效果为PreferNoSchedule的污点。NoExecute: 表示匹配污点效果为NoExecute的污点。
容忍时间窗	即tolerationSeconds参数，当污点策略为NoExecute时支持配置。 在容忍时间窗内，Pod还会在拥有污点的节点上运行，超出时间后会被驱逐。

----结束

默认容忍策略说明

Kubernetes会自动给Pod添加针对**node.kubernetes.io/not-ready**和**node.kubernetes.io/unreachable**污点的容忍度，且配置容忍时间窗（tolerationSeconds）为300s。这些默认容忍度策略表示当Pod运行的节点被打上这两个污点之一时，可以在5分钟内依旧保持运行在该节点上。

📖 说明

DaemonSet中的Pod被创建时，针对以上污点自动添加的容忍度将不会指定容忍时间窗，即表示节点存在上述污点时，DaemonSet中的Pod一直不会被驱逐。

```
tolerations:  
- key: node.kubernetes.io/not-ready  
  operator: Exists  
  effect: NoExecute  
  tolerationSeconds: 300  
- key: node.kubernetes.io/unreachable  
  operator: Exists  
  effect: NoExecute  
  tolerationSeconds: 300
```

8.3.13 设置标签与注解

Pod 注解

CCE提供一些小使用Pod的高级功能，这些功能使用时可以通过给YAML添加注解Annotation实现。具体的Annotation如下表所示。

表 8-18 Pod Annotation

注解	说明	默认值
kubernetes.AOM.log.stdout	容器标准输出采集参数，不配置默认将全部容器的标准输出上报至AOM，可配置采集指定容器或全部不采集。 示例： <ul style="list-style-type: none"> 全部不采集： kubernetes.AOM.log.stdout: '[]' 采集container-1和container-2容器： kubernetes.AOM.log.stdout: '["container-1","container-2"]' 	-
metrics.alpha.kubernetes.io/custom-endpoints	AOM监控指标上报参数，可将指定指标上报至AOM服务。 具体使用请参见 使用AOM监控自定义指标 。	-
prometheus.io/scrape	Prometheus指标上报参数，值为true表示当前负载开启上报。	-
prometheus.io/path	Prometheus采集的url路径。	/metrics
prometheus.io/port	Prometheus采集的endpoint端口号。	-
prometheus.io/scheme	Prometheus采集协议，值可以填写http或https	-
kubernetes.io/ingress-bandwidth	Pod的入口带宽 具体使用请参见 为Pod配置QoS 。	-
kubernetes.io/egress-bandwidth	Pod的出口带宽 具体使用请参见 为Pod配置QoS 。	-

Pod 标签

在控制台创建工作负载时，会默认为Pod添加如下标签，其中app的值为工作负载名称。

YAML示例如下：

```
...
spec:
  selector:
    matchLabels:
      app: nginx
      version: v1
  template:
    metadata:
      labels:
        app: nginx
        version: v1
    spec:
      ...
  ...
```

您也可以根据需要在Pod中添加其他标签，可用于设置工作负载亲和性与反亲和性调度。如下图，假设为工作负载（例如名称为APP1、APP2、APP3）定义了3个Pod标签：release、env、role。不同工作负载定义了不同的取值，分别为：

- APP 1: [release:alpha;env:development;role:frontend]
- APP 2: [release:beta;env:testing;role:frontend]
- APP 3: [release:alpha;env:production;role:backend]

图 8-7 标签案例

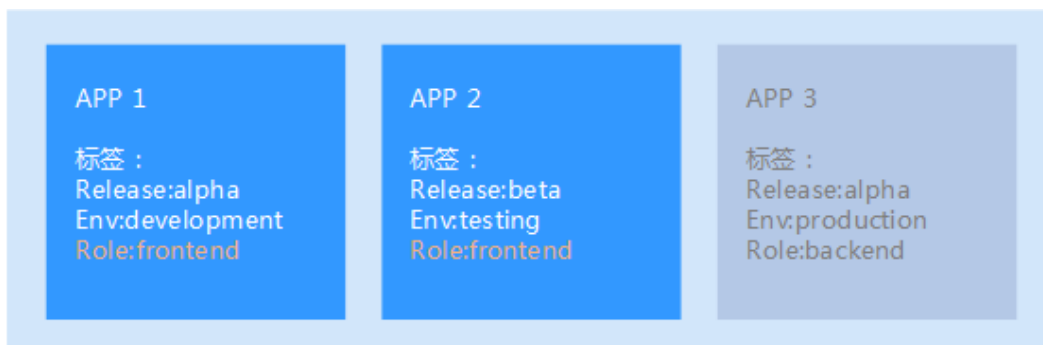

例如，设置工作负载亲和性的“key/value”值为“role/backend”，则会选择APP3进行亲和性调度，详情请参见[工作负载亲和（podAffinity）](#)。

8.4 登录容器实例

操作场景

如果在使用容器的过程中遇到非预期的问题，您可登录容器进行调试。

使用 kubectl 命令登录容器

步骤1 使用kubectl连接集群，详情请参见[通过kubectl连接集群](#)。

步骤2 执行以下命令，查看已创建的Pod。

```
kubectl get pod
```

示例输出如下：

NAME	READY	STATUS	RESTARTS	AGE
nginx-59d89cb66f-mhljr	1/1	Running	0	11m

步骤3 查询该Pod中的容器名称。

```
kubectl get po nginx-59d89cb66f-mhljr -o jsonpath='{range .spec.containers[*]}{.name}{end}{"\n"}
```

示例输出如下：

```
container-1
```

步骤4 执行以下命令，登录到nginx-59d89cb66f-mhljr这个Pod中名为container-1的容器。

```
kubectl exec -it nginx-59d89cb66f-mhljr -c container-1 -- /bin/sh
```

步骤5 如需退出容器，可执行exit命令。

----结束

8.5 管理工作负载

操作场景

工作负载创建后，您可以对其执行升级、编辑YAML、日志、监控、回退、删除等操作。

表 8-19 工作负载/任务管理

操作	描述
监控	可以通过CCE控制台查看工作负载和容器组的CPU和内存占用情况，以确定需要的资源规格。
日志	可查看工作负载的日志信息。
升级	可以通过更换镜像或镜像版本实现无状态工作负载、有状态工作负载、守护进程集的快速升级，业务无中断。
编辑YAML	可通过在线YAML编辑窗对无状态工作负载、有状态工作负载、守护进程集、定时任务和容器组的YAML文件进行修改和下载。普通任务的YAML文件仅支持查看、复制和下载。 说明 如果对已有的定时任务（CronJob）进行修改，修改之后运行的新Pod将使用新的配置，而已经运行的Pod将继续运行不会发生任何变化。
回退	无状态工作负载可以进行回退操作，仅无状态工作负载可用。
重新部署	工作负载可以进行重新部署操作，重新部署后将重启负载下的全部容器组Pod。
关闭/开启升级	无状态工作负载可以进行关闭/开启升级操作，仅无状态工作负载可用。
标签管理	标签是以key/value键值对的形式附加在工作负载上的。添加标签后，可通过标签对工作负载进行管理和选择。任务或定时任务无法使用标签管理功能。
删除	若工作负载无需再使用，您可以将工作负载或任务删除。工作负载或任务删除后，将无法恢复，请谨慎操作。
事件	查看具体实例的事件名称、事件类型、发生次数、Kubernetes事件、首次和最近发生的时间。
停止/启动	停止/启动一个定时任务，该功能仅定时任务可用。

监控

您可以通过CCE控制台查看工作负载和容器组的CPU和内存占用情况，以确定需要的资源规格。本文以无状态工作负载为例说明如何使用监控功能。

- 步骤1** 登录CCE控制台，进入一个已有的集群，在左侧导航栏中选择“工作负载”。
- 步骤2** 选择“无状态负载”页签，单击已创建工作负载后的“监控”。在监控页面，可查看工作负载的CPU利用率和物理内存使用率。
- 步骤3** 单击工作负载名称，可在“实例列表”中单击某个实例的“监控”按钮，查看相应实例的CPU使用率、内存使用率。

----结束

日志

您可以通过“日志”功能查看无状态工作负载、有状态工作负载、守护进程集、普通任务的日志信息。本文以无状态工作负载为例说明如何查看日志。

须知

查看日志前请将浏览器与后端服务器时间调成一致。

- 步骤1** 登录CCE控制台，进入一个已有的集群，在左侧导航栏中选择“工作负载”。
- 步骤2** 选择“无状态负载”页签，单击工作负载后的“日志”。

在弹出的“日志”窗口中可以查看容器日志信息。

📖 说明

当前显示的日志内容为容器标准输出日志，不具备持久化和高阶运维能力，如需使用更完善的日志能力，可使用[日志管理](#)功能。如工作负载开启了AOM采集标准输出的功能（默认开启），可前往AOM查阅更多的负载日志，详情请参见[通过ICAgent采集容器日志](#)。

----结束

升级

您可以通过CCE控制台实现无状态工作负载、有状态工作负载、守护进程集的快速升级。

本文以无状态工作负载为例说明如何进行升级。

若需要更换镜像或镜像版本，您需要提前将镜像上传到容器镜像服务。

- 步骤1** 登录CCE控制台，进入一个已有的集群，在左侧导航栏中选择“工作负载”。
- 步骤2** 选择“无状态负载”页签，单击待升级工作负载后的“升级”。

📖 说明

- 暂不支持批量升级多个工作负载。
- 有状态工作负载升级时，若升级类型为替换升级，需要用户手动删除实例后才能升级成功，否则界面会始终显示“处理中”。

步骤3 请根据业务需求进行工作负载的升级，参数设置方法与创建工作负载时一致。

步骤4 更新完成后，单击“升级工作负载”，并手动确认YAML文件差异后提交升级。

----结束

编辑 YAML

可通过在线YAML编辑窗对无状态工作负载、有状态工作负载、守护进程集、定时任务和容器组的YAML文件进行修改和下载。普通任务的YAML文件仅支持查看、复制和下载。本文以无状态工作负载为例说明如何在线编辑YAML。

步骤1 登录CCE控制台，进入一个已有的集群，在左侧导航栏中选择“工作负载”。

步骤2 选择“无状态负载”页签，单击工作负载后的“更多 > 编辑YAML”，在弹出的“编辑YAML”窗中可对当前工作负载的YAML文件进行修改。

步骤3 单击“确定”，完成修改。

步骤4 （可选）在“编辑YAML”窗中，单击“下载”，可下载该YAML文件。

----结束

回退（仅无状态工作负载可用）

所有无状态工作负载的发布历史记录都保留在系统中，您可以回退到指定的版本。

步骤1 登录CCE控制台，进入一个已有的集群，在左侧导航栏中选择“工作负载”。

步骤2 选择“无状态负载”页签，单击待回退工作负载后的“更多 > 回退”。

步骤3 切换至“版本记录”页签，并选择回退版本，单击“回退到此版本”，并手动确认YAML文件差异后单击“确定”。

----结束

重新部署

重新部署将重启负载下的全部容器组Pod。本文以无状态工作负载为例说明如何重新部署工作负载。

步骤1 登录CCE控制台，进入一个已有的集群，在左侧导航栏中选择“工作负载”。

步骤2 选择“无状态负载”页签，单击工作负载后的“更多 > 重新部署”。

步骤3 在弹出的提示框中单击“是”，即可完成工作负载的重新部署。

----结束

关闭/开启升级（仅无状态工作负载可用）

无状态工作负载可以进行“关闭/开启升级”操作。

- 关闭升级后，对负载进行的升级操作可以正常下发，但不会被应用到实例。如果您正在滚动升级的过程中，滚动升级会在关闭升级命令下发后停止，出现新旧实例共存的状态。
- 开启升级后，负载可以正常升级和回退，负载下的实例会与负载当前的最新信息进行一次同步，如果有不一致的，则会自动按照负载的最新信息进行升级。

须知

工作负载状态在关闭升级时无法执行回退操作。

- 步骤1** 登录CCE控制台，进入一个已有的集群，在左侧导航栏中选择“工作负载”。
- 步骤2** 选择“无状态负载”页签，单击工作负载后方操作栏中的“更多 > 关闭/开启升级”。
- 步骤3** 在弹出的信息提示框中，单击“是”。

----结束

标签管理

标签是以key/value键值对的形式附加在工作负载上的。添加标签后，可通过标签对工作负载进行管理和选择。您可以给多个工作负载打标签，也可以给指定的某个工作负载打标签。

- 步骤1** 登录CCE控制台，进入一个已有的集群，在左侧导航栏中选择“工作负载”。
- 步骤2** 选择“无状态负载”页签，单击工作负载后方操作栏中的“更多 > 标签管理”。
- 步骤3** 单击“添加”，输入键和值后单击“确定”。

📖 说明

标签格式要求如下：以字母和数字开头或结尾，由字母、数字、连接符(-)、下划线(_)、点号(.)组成且63字符以内。

----结束

删除工作负载/任务

若工作负载无需再使用，您可以将工作负载或任务删除。工作负载或任务删除后，将无法恢复，请谨慎操作。本文以无状态工作负载为例说明如何使用删除功能。

- 步骤1** 登录CCE控制台，进入一个已有的集群，在左侧导航栏中选择“工作负载”。
- 步骤2** 单击待删除工作负载后的“更多 > 删除”，删除工作负载。

请仔细阅读系统提示，删除操作无法恢复，请谨慎操作。

- 步骤3** 单击“是”。

📖 说明

- 若Pod所在节点不可用或者关机，负载无法删除时可以在详情页面实例列表选择强制删除。
- 请确保要删除的存储没有被其他负载使用，导入和存在快照的存储只做解关联操作。

----结束

事件

本文以无状态工作负载为例说明如何使用事件功能。任务或定时任务中的事件功能可直接单击工作负载操作栏中的“事件”按钮查看。

步骤1 登录CCE控制台，进入一个已有的集群，在左侧导航栏中选择“工作负载”。

步骤2 选择“无状态负载”页签，单击工作负载名称，可在“实例列表”中单击某个实例的“事件”按钮，查看该工作负载或具体实例的事件名称、事件类型、发生次数、Kubernetes事件、首次和最近发生的时间。

说明

事件保存时间为1小时，1小时后自动清除数据。

----结束

8.6 管理自定义资源

自定义资源定义（Custom Resource Definition，CRD）是对Kubernetes API的扩展，当默认的Kubernetes资源无法满足业务需求时，您可以通过CRD对象来定义新的资源类别。根据CRD的定义，您可以在集群中创建自定义资源（Custom Resource，CR）来满足业务需求。CRD允许用户创建新的资源类别的同时又不必添加新的Kubernetes API服务器，从而有效提高集群管理的灵活性。

创建 CRD

步骤1 登录CCE控制台。

步骤2 单击集群名称进入集群，在左侧选择“自定义资源”，在右上角单击“YAML创建”。

步骤3 输入YAML来新建CRD。CRD的YAML定义需要根据业务需求进行定制，详情请参见[使用CustomResourceDefinition扩展Kubernetes API](#)。

步骤4 单击“确定”。

----结束

查看 CRD 及其对应的资源

步骤1 登录CCE控制台。

步骤2 单击集群名称进入集群，在左侧选择“自定义资源”。

步骤3 在自定义资源页面，查看CRD或CRD对应的资源对象。

- 查看CRD及其YAML

列表中列出了集群中所有CRD，以及对应的API组、API版本、资源作用范围，单击操作列中的“查看YAML”按钮即可查看CRD的YAML。

您可以通过上方的搜索框，使用关键词搜索全部资源类型。

- 查看CRD对应的资源对象

在列表中选择自定义资源类型，单击操作列中的“查看资源”按钮即可浏览对应的资源对象。

----结束

8.7 Pod 安全配置

8.7.1 PodSecurityPolicy 配置

Pod安全策略（Pod Security Policy）是集群级别的资源，它能够控制Pod规约中与安全性相关的各个方面。[PodSecurityPolicy](#)对象定义了一组Pod运行时必须遵循的条件及相关字段的默认值，只有Pod满足这些条件才会被系统接受。

v1.17.17版本的集群默认启用Pod安全策略准入控制组件，并创建名为`psp-global`的全局默认安全策略，您可根据自身业务需要修改全局策略（请勿直接删除默认策略），也可新建自己的Pod安全策略并绑定RBAC配置。

📖 说明

- 除全局默认安全策略外，系统为kube-system命名空间下的系统组件配置了独立的Pod安全策略，修改`psp-global`配置不影响kube-system下Pod创建。
- PodSecurityPolicy在Kubernetes v1.21版本中被弃用，并在Kubernetes v1.25中被移除。您可以Pod安全性准入控制器（Pod Security Admission）作为PodSecurityPolicy的替代，详情请参见[Pod Security Admission配置](#)。

修改全局默认 Pod 安全策略

修改全局默认Pod安全策略前，请确保已创建CCE集群，并且通过kubectll连接集群成功。

步骤1 执行如下命令：

```
kubectl edit psp psp-global
```

步骤2 修改所需的参数，如[表8-20](#)。

表 8-20 Pod 安全策略配置

配置项	描述
privileged	启动特权容器。
hostPID hostIPC	使用主机命名空间。
hostNetwork hostPorts	使用主机网络和端口。
volumes	允许使用的挂载卷类型。
allowedHostPaths	允许hostPath类型挂载卷在主机上挂载的路径，通过pathPrefix字段声明允许挂载的主机路径前缀组。
allowedFlexVolumes	允许使用的指定FlexVolume驱动。
fsGroup	配置Pod中挂载卷使用的辅组ID。
readOnlyRootFilesystem	约束启动Pod使用只读的root文件系统。

配置项	描述
runAsUser runAsGroup supplementalGroups	指定Pod中容器启动的用户ID以及主组和辅组ID。
allowPrivilegeEscalation defaultAllowPrivilegeEscalation	约束Pod中是否允许配置allowPrivilegeEscalation=true，该配置会控制Setuid的使用，同时控制程序是否可以使用额外的特权系统调用。
defaultAddCapabilities requiredDropCapabilities allowedCapabilities	控制Pod中使用的Linux Capabilities。
seLinux	控制Pod使用seLinux配置。
allowedProcMountTypes	控制Pod允许使用的ProcMountTypes。
annotations	配置Pod中容器使用的AppArmor或Seccomp。
forbiddenSysctls allowedUnsafeSysctls	控制Pod中容器使用的Sysctl配置。

---结束

Pod 安全策略开放非安全系统配置示例

节点池管理中可以为相应的节点池配置allowed-unsafe-sysctls，CCE从1.17.17集群版本开始，需要在Pod安全策略的allowedUnsafeSysctls字段中增加相应的配置才能生效，配置详情请参考[表8-20](#)。

除修改全局Pod安全策略外，也可增加新的Pod安全策略，如开放net.core.somaxconn非安全系统配置，新增Pod安全策略示例参考如下：

```
apiVersion: policy/v1beta1
kind: PodSecurityPolicy
metadata:
  annotations:
    seccomp.security.alpha.kubernetes.io/allowedProfileNames: '*'
  name: sysctl-psp
spec:
  allowedUnsafeSysctls:
  - net.core.somaxconn
  allowPrivilegeEscalation: true
  allowedCapabilities:
  - '*'
  fsGroup:
    rule: RunAsAny
  hostIPC: true
  hostNetwork: true
  hostPID: true
  hostPorts:
  - max: 65535
    min: 0
  privileged: true
  runAsGroup:
    rule: RunAsAny
```

```
runAsUser:
  rule: RunAsAny
seLinux:
  rule: RunAsAny
supplementalGroups:
  rule: RunAsAny
volumes:
  - '*'
---
kind: ClusterRole
apiVersion: rbac.authorization.k8s.io/v1
metadata:
  name: sysctl-psp
rules:
- apiGroups:
  - ""
  resources:
  - podsecuritypolicies
  resourceNameNames:
  - sysctl-psp
  verbs:
  - use
---
apiVersion: rbac.authorization.k8s.io/v1
kind: ClusterRoleBinding
metadata:
  name: sysctl-psp
roleRef:
  kind: ClusterRole
  name: sysctl-psp
  apiGroup: rbac.authorization.k8s.io
subjects:
- kind: Group
  name: system:authenticated
  apiGroup: rbac.authorization.k8s.io
```

恢复原始 Pod 安全策略

如果您已经修改默认Pod安全策略后，想恢复原始Pod安全策略，请执行以下操作。

- 步骤1** 创建一个名为policy.yaml的描述文件。其中，policy.yaml为自定义名称，您可以随意命名。

vi policy.yaml

描述文件内容如下。

```
apiVersion: policy/v1beta1
kind: PodSecurityPolicy
metadata:
  name: psp-global
  annotations:
    seccomp.security.alpha.kubernetes.io/allowedProfileNames: '*'
spec:
  privileged: true
  allowPrivilegeEscalation: true
  allowedCapabilities:
  - '*'
  volumes:
  - '*'
  hostNetwork: true
  hostPorts:
  - min: 0
    max: 65535
  hostIPC: true
  hostPID: true
  runAsUser:
```

```
rule: 'RunAsAny'
seLinux:
  rule: 'RunAsAny'
supplementalGroups:
  rule: 'RunAsAny'
fsGroup:
  rule: 'RunAsAny'
---
kind: ClusterRole
apiVersion: rbac.authorization.k8s.io/v1
metadata:
  name: psp-global
rules:
- apiGroups:
  - "*"
  resources:
  - podsecuritypolicies
  resourceNames:
  - psp-global
  verbs:
  - use
---
apiVersion: rbac.authorization.k8s.io/v1
kind: ClusterRoleBinding
metadata:
  name: psp-global
roleRef:
  kind: ClusterRole
  name: psp-global
  apiGroup: rbac.authorization.k8s.io
subjects:
- kind: Group
  name: system:authenticated
  apiGroup: rbac.authorization.k8s.io
```

步骤2 执行如下命令：

```
kubectl apply -f policy.yaml
```

----结束

8.7.2 Pod Security Admission 配置

在使用[Pod Security Admission](#)前，需要先了解Kubernetes的[Pod安全性标准（Security Standards）](#)。Pod安全性标准（Security Standards）为 Pod 定义了不同的安全性策略级别。这些标准能够让你以一种清晰、一致的方式定义如何限制Pod行为。而Pod Security Admission则是这些安全性标准的控制器，用于在创建Pod时执行定义好的安全限制。

Pod安全性标准定义了三种安全性策略级别：

表 8-21 Pod 安全性策略级别

策略级别 (level)	描述
privileged	不受限制，通常适用于特权较高、受信任的用户所管理的系统级或基础设施级负载，例如CNI、存储驱动等。

策略级别 (level)	描述
baseline	限制较弱但防止已知的特权提升 (Privilege Escalation)，通常适用于部署常用的非关键性应用负载，该策略将禁止使用 hostNetwork、hostPID 等能力。
restricted	严格限制，遵循Pod防护的最佳实践。

Pod Security Admission配置是命名空间级别的，控制器将会对该命名空间下Pod或容器中的安全上下文 (Security Context) 以及其他参数进行限制。其中，privileged策略将不会对Pod和Container配置中的securityContext字段有任何校验，而Baseline和Restricted则会对securityContext字段有不同的取值要求，具体规范请参见**Pod安全性标准 (Security Standards)**。

关于如何在Pod或容器中设置Security Context，请参见**为Pod或容器配置Security Context**。

Pod Security Admission 标签

Kubernetes为Pod Security Admission定义了三种标签，如**表8-22**，您可以在某个命名空间中设置这些标签来定义需要使用的Pod安全性标准级别，但请勿在kube-system等系统命名空间修改Pod安全性标准级别，否则可能导致系统命名空间下Pod故障。

表 8-22 Pod Security Admission 标签

隔离模式 (mode)	生效对象	描述
enforce	Pod	违反指定策略会导致Pod无法创建。
audit	工作负载 (例如 Deployment、Job 等)	违反指定策略会在审计日志 (audit log) 中添加新的审计事件，Pod可以被创建。
warn	工作负载 (例如 Deployment、Job 等)	违反指定策略会返回用户可见的告警信息，Pod可以被创建。

📖 说明

Pod通常是通过创建Deployment或Job这类工作负载对象来间接创建的。在使用Pod Security Admission时，audit或warn模式的隔离都将在工作负载级别生效，而enforce模式并不会应用到工作负载，仅在Pod上生效。

使用命名空间标签进行 Pod Security Admission 配置

您可以在不同的隔离模式中应用不同的策略，由于Pod安全性准入能力是在命名空间 (Namespace) 级别实现的，因此假设某个Namespace配置如下：

```
apiVersion: v1
kind: Namespace
```



```
metadata:
  name: my-baseline-namespace
  labels:
    pod-security.kubernetes.io/enforce: privileged
    pod-security.kubernetes.io/enforce-version: v1.25
    pod-security.kubernetes.io/audit: baseline
    pod-security.kubernetes.io/audit-version: v1.25
    pod-security.kubernetes.io/warn: restricted
    pod-security.kubernetes.io/warn-version: v1.25

# 标签有以下两种格式:
# pod-security.kubernetes.io/<MODE>: <LEVEL>
# pod-security.kubernetes.io/<MODE>-version: <VERSION>
# audit和warn模式的作用主要在于提供相应信息供用户排查负载违反了哪些安全行为
```

命名空间的标签用来表示不同的模式所应用的安全策略级别，存在以下两种格式：

- pod-security.kubernetes.io/<MODE>: <LEVEL>
 - <MODE>：必须是enforce、audit或warn之一，关于标签详情请参见[表 8-22](#)。
 - <LEVEL>：必须是privileged、baseline或restricted之一，关于安全性策略级别详情请参见[表8-21](#)。
- pod-security.kubernetes.io/<MODE>-version: <VERSION>

该标签为可选，可以将安全性策略锁定到Kubernetes版本号。

 - <MODE>：必须是enforce、audit或warn之一，关于标签详情请参见[表 8-22](#)。
 - <VERSION>：Kubernetes版本号。例如 v1.25，也可以使用latest。

若在上述Namespace中部署Pod，则会有以下安全性限制：

1. 设置了enforce隔离模式对应的策略为privileged，将会跳过enforce阶段的校验。
2. 设置了audit隔离模式对应的策略为baseline，将会校验baseline策略相关限制，即如果Pod或Container违反了该策略，审计日志中将添加相应事件。
3. 设置了warn隔离模式对应的策略为restricted，将会校验restricted策略相关限制，即如果Pod或Container违反了该策略，用户将会在创建Pod时收到告警信息。

从 PodSecurityPolicy 迁移到 Pod Security Admission

如您在1.25之前版本的集群中使用了PodSecurityPolicy，且需要在1.25及以后版本集群中继续使用Pod Security Admission来替代PodSecurityPolicy的用户，请参见[从 PodSecurityPolicy迁移到内置的Pod Security Admission](#)。

须知

1. 由于Pod Security Admission仅支持三种隔离模式，因此灵活性相比于PodSecurityPolicy较差，部分场景下需要用户自行定义验证准入Webhook来实施更精准的策略。
2. 由于PodSecurityPolicy具有变更能力，而Pod Security Admission并不具备该能力，因此之前依赖该能力的用户需要自行定义变更准入Webhook或修改Pod中的securityContext字段。
3. PodSecurityPolicy允许为不同的服务账号（Service Account）绑定不同策略（Kubernetes社区不建议使用该能力）。如果您有使用该能力的诉求，在迁移至Pod Security Admission后，需要自行定义第三方Webhook。
4. 请勿将Pod Security Admission能力应用于kube-system、kube-public和kube-node-lease等一些CCE组件部署的Namespace中，否则会导致CCE组件、插件功能异常。

参考文档

- [Pod安全性准入](#)
- [从PodSecurityPolicy映射到Pod安全性标准](#)
- [使用命名空间标签来实施Pod安全性标准](#)
- [通过配置内置准入控制器实施Pod安全标准](#)

9 调度

9.1 调度概述

CCE支持不同类型的资源调度及任务调度等，可提升应用的性能和集群整体资源的利用率。本文介绍CPU资源调度、GPU异构资源调度、Volcano调度的主要功能。

CPU 调度

CCE提供CPU管理策略为应用分配完整的CPU物理核，提升应用性能，减少应用的调度延迟。

功能	描述	参考文档
CPU管理策略	当节点上运行了很多 CPU 密集的 Pod 时，工作负载可能会迁移到不同的 CPU 核。许多应用对这种迁移不敏感，因此无需任何干预即可正常工作。有些应用对CPU敏感，对于CPU敏感型应用，您可以利用Kubernetes中提供的CPU管理策略为应用分配独占核，提升应用性能，减少应用的调度延迟。	CPU管理策略
增强型CPU管理策略	增强型CPU管理策略（enhanced-static），是在兼容静态绑核CPU管理策略的基础上，新增一种符合某些资源特征的Burstable Pod（CPU的Request和Limit值都是正整数）优先使用某些CPU的能力，以减少应用在不同CPU间频繁切换带来的影响。	增强型CPU管理策略

GPU 调度

CCE为集群中的GPU异构资源提供调度能力，支持在容器中使用GPU显卡。

功能	描述	参考文档
Kubernetes默认GPU调度	Kubernetes默认GPU调度可以指定Pod申请GPU的数量，支持申请设置为小于1的数量，实现多个Pod共享使用GPU。	使用Kubernetes默认GPU调度

Volcano 调度

Volcano是一个基于Kubernetes的批处理平台，提供了机器学习、深度学习、生物信息学、基因组学及其他大数据应用所需要而Kubernetes当前缺失的一系列特性，提供了高性能任务调度引擎、高性能异构芯片管理、高性能任务运行管理等通用计算能力。

功能	描述	参考文档
使用Volcano调度工作负载	一般情况下，Kubernetes在调度工作负载时会使用自带的默认调度器，若需要使用Volcano调度器的能力，您可以为工作负载指定调度器。	使用Volcano调度工作负载
资源利用率优化调度	针对计算资源进行优化的调度策略，可以有效减少各节点资源碎片，最大化地提高计算资源的利用率。	资源利用率优化调度
业务优先级保障调度	根据业务的重要性和优先级，设置自定义的策略对业务占用的资源进行调度，确保关键业务的资源优先级得到保障。	业务优先级保障调度
AI任务性能增强调度	根据AI任务的工作性质、资源的使用情况，设置对应的调度策略，可以增强集群业务的吞吐量，提高业务运行性能。	AI任务性能增强调度
NUMA亲和性调度	Volcano可解决调度程序NUMA拓扑感知的限制，实现以下目标： <ul style="list-style-type: none">● 避免将Pod调度到NUMA拓扑不匹配的节点。● 将Pod调度到NUMA拓扑的最佳节点。	NUMA亲和性调度

云原生混部

云原生混部解决方案围绕Volcano和Kubernetes生态，帮助用户提升资源利用率，实现降本增效。

功能	描述	参考文档
动态资源超卖	根据在线作业和离线作业类型，通过Volcano调度将集群中申请而未使用的资源（即申请量与使用量的差值）利用起来，实现资源超卖和混合部署，提升集群资源利用率。	动态资源超卖

9.2 CPU 调度

9.2.1 CPU 管理策略

使用场景

默认情况下，kubelet使用 **CFS 配额** 来执行Pod的CPU约束。当节点上运行了很多CPU密集的Pod时，工作负载可能会迁移到不同的CPU核，这取决于调度时Pod是否被扼制，以及哪些CPU核是可用的。许多应用对这种迁移不敏感，因此无需任何干预即可正常工作。有些应用对CPU敏感，CPU敏感型应用有如下特点。

- 对CPU throttling 敏感
- 对上下文切换敏感
- 对处理器缓存未命中敏感
- 对跨Socket内存访问敏感
- 期望运行在同一物理CPU的超线程

如果您的应用有以上其中一个特点，可以利用Kubernetes中提供的CPU管理策略为应用分配独占的CPU核（即CPU绑核），提升应用性能，减少应用的调度延迟。CPU manager会优先在一个Socket上分配资源，也会优先分配完整的物理核，避免一些干扰。

约束与限制

弹性云服务器-物理机节点不支持使用CPU管理策略。

开启 CPU 管理策略

CPU 管理策略通过kubelet参数`--cpu-manager-policy`来指定。Kubernetes默认支持两种策略：

- 关闭（none）：默认策略，显式地启用现有的默认CPU亲和方案，不提供操作系统调度器默认行为之外的亲和性策略。
- 开启（static）：针对CPU申请值设置为整数的**Guaranteed Pods**，它允许该类Pod中的容器访问节点上的独占CPU资源（绑核）。

在创建集群时的高级配置中可以配置CPU管理策略。

另外在节点池中也可以配置CPU管理策略，配置后会自动修改节点的上kubelet参数`--cpu-manager-policy`。登录CCE控制台，单击集群名称进入集群，在左侧选择“节点管理”，在右侧选择“节点池”页签，单击节点池名称后的“更多 > 配置管理”，将`cpu-manager-policy`的值修改为static即可。

为 Pod 设置独占 CPU

Pod设置独占CPU（即CPU绑核）有如下几点要求：

- 节点上开启静态（static）CPU管理策略，具体方法请参见[开启CPU管理策略](#)。

- Pod的定义里都要设置requests和limits参数，requests和limits必须为整数，且数值一致。
- 如果有init container需要设置独占CPU，init container的requests参数建议与业务容器设置的requests参数一致（避免业务容器未继承init container的CPU分配结果，导致CPU manager多预留一部分CPU）。更多信息请参见[App Containers can't inherit Init Containers CPUs - CPU Manager Static Policy](#)。

在使用时您可以利用**调度策略（亲和与反亲和）**将如上配置的Pod调度到开启静态（static）CPU管理策略的节点上，这样就能够达到独占CPU的效果。

设置独占CPU的YAML示例如下：

```
kind: Deployment
apiVersion: apps/v1
metadata:
  name: test
spec:
  replicas: 1
  selector:
    matchLabels:
      app: test
  template:
    metadata:
      labels:
        app: test
    spec:
      containers:
        - name: container-1
          image: nginx:alpine
          resources:
            requests:
              cpu: 2          # 必须为整数，且需要与limits中一致
              memory: 2048Mi
            limits:
              cpu: 2          # 必须为整数，且需要与requests中一致
              memory: 2048Mi
          imagePullSecrets:
            - name: default-secret
```

9.2.2 增强型 CPU 管理策略

在Kubernetes默认提供的**CPU管理策略**中有none和static两种：

- none：默认不开启CPU管理策略，表示现有的调度行为。
- static：开启静态绑核的CPU管理策略，允许为节点上具有某些资源特征的 Pod（Guaranteed pod）赋予增强的 CPU 亲和性和独占性。

增强型CPU管理策略（enhanced-static），是在兼容静态绑核CPU管理策略的基础上，新增一种符合某些资源特征的Burstable Pod（要求CPU的requests和limits参数值都是正整数）优先使用某些CPU的能力，以减少应用在多个CPU间频繁切换带来的影响。能够使用优先使用CPU的Burstable Pod举例如下：

```
...
spec:
  containers:
    - name: nginx
      image: nginx
      resources:
        limits:
          memory: "300Mi"
          cpu: "2"
        requests:
          memory: "200Mi"
          cpu: "1"
```

该特性是基于HCE OS 2.0内核中优化了CPU调度能力实现的。在Pod容器优先使用的CPU利用率超过85%时，会自动分配到其他利用率较低的CPU上，进而保障了应用的响应能力。

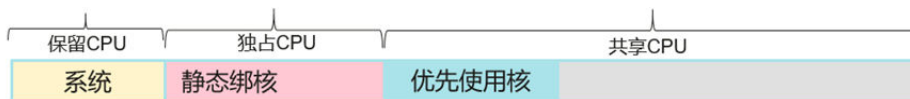

说明

- 开启增强型CPU管理策略时，应用性能优于不开启CPU管理策略（none），但弱于静态CPU管理策略（static）。
- 应用分配的优先使用的CPU并不会被独占，仍处于共享的CPU池中。因此在该Pod处于业务波谷时，节点上其他Pod可使用该部分CPU资源。

约束与限制

使用该特性，需同时满足以下条件：

- 集群版本为v1.23及以上。
- 节点操作系统为HCE OS 2.0。
- 弹性云服务器-物理机节点不支持使用CPU管理策略。

操作步骤

步骤1 登录CCE控制台。

步骤2 单击集群名称进入集群，在左侧选择“节点管理”，在右侧选择“节点池”页签。

步骤3 选择一个操作系统为HCE OS 2.0的节点池，单击节点池名称后的“配置管理”。

步骤4 在侧边栏滑出的“配置管理”窗口中，修改kubelet组件的CPU管理策略配置（cpu-manager-policy）参数值，选择**enhanced-static**。

步骤5 单击“确定”，完成配置操作。

----结束

验证

以8U32G节点为例，并提前在集群中部署一个CPU request为1，limit为2的工作负载。

步骤1 登录到节点池中的一个节点，查看/var/lib/kubelet/cpu_manager_state输出内容。

```
cat /var/lib/kubelet/cpu_manager_state
```

回显如下：

```
{"policyName":"enhanced-static","defaultCpuSet":"0,2-7","entries":{"6739f6f2-  
ebe5-48ae-945a-986d5d8919b9":{"container-1":"0-7,10001"}}, "checksum":1638128523}
```

- policyName字段值为enhanced-static代表策略设置成功。
- 优先使用CPU号将10000作为基数，本例中10001即代表容器使用的亲和CPU号为1，0-7代表该Pod中容器可以使用的CPU集合。

步骤2 查看容器的cpuset.preferred_cpus的cgroup设置，输出内容即为优先使用的CPU号。

```
cat /sys/fs/cgroup/cpuset/kubepods/burstable/pod{pod uid}/{容器id}/cpuset.preferred_cpus
```

- `{pod uid}`为Pod UID，可在已通过kubectl连接集群的机器上使用以下命令获取：
`kubectl get po {pod name} -n {namespace} -ojsonpath='{.metadata.uid}'`
命令中的`{pod name}`和`{namespace}`是Pod名称及其所在的命名空间。
- `{容器id}`需要是完整的容器ID，可在容器运行的节点上通过以下命令获取：
docker节点池：命令中的`{pod name}`是Pod名称。
`docker ps --no-trunc | grep {pod name} | grep -v cce-pause | awk '{print $1}'`
containerd节点池：命令中的`{pod name}`是Pod名称，`{pod id}`是Pod的ID，`{container name}`是容器名称。
获取Pod ID
`crictl pods | grep {pod name} | awk '{print $1}'`
获取完整容器ID
`crictl ps --no-trunc | grep {pod id} | grep {container name} | awk '{print $1}'`

完整示例如下：

```
cat /sys/fs/cgroup/cpuset/kubepods/burstable/pod6739f6f2-  
ebe5-48ae-945a-986d5d8919b9/5ba5603434b95fd22d36fba6a5f1c44eba83c18c2e1de9b52ac9b52e93547a1  
3/cpuset.preferred_cpus
```

回显如下，表示优先使用1号CPU。

```
1
```

---结束

9.3 GPU 调度

9.3.1 使用 Kubernetes 默认 GPU 调度

CCE支持在容器中使用GPU资源。

前提条件

- 创建GPU类型节点，具体请参见[创建节点](#)。
- 集群中需要安装GPU插件，且安装时注意要选择节点上GPU型号对应的驱动，具体请参见[CCE AI套件（NVIDIA GPU）](#)。
- 在v1.27及以下的集群中使用默认GPU调度能力时，GPU插件会把驱动的目录挂载到`/usr/local/nvidia/lib64`，在容器中使用GPU资源需要将`/usr/local/nvidia/lib64`追加到`LD_LIBRARY_PATH`环境变量中。v1.28及以上的集群中则无需执行此步骤。

通常可以通过如下三种方式追加环境变量。

- 制作镜像的Dockerfile中配置`LD_LIBRARY_PATH`。（推荐）
`ENV LD_LIBRARY_PATH /usr/local/nvidia/lib64:$LD_LIBRARY_PATH`
- 镜像的启动命令中配置`LD_LIBRARY_PATH`。
`/bin/bash -c "export LD_LIBRARY_PATH=/usr/local/nvidia/lib64:$LD_LIBRARY_PATH && ..."`
- 创建工作负载时定义`LD_LIBRARY_PATH`环境变量（需确保容器内未配置该变量，不然会被覆盖）。

```
...  
env:  
- name: LD_LIBRARY_PATH  
  value: /usr/local/nvidia/lib64  
...
```

使用 GPU

创建工作负载申请GPU资源，可按如下方法配置，指定显卡的数量。

```
apiVersion: apps/v1
kind: Deployment
metadata:
  name: gpu-test
  namespace: default
spec:
  replicas: 1
  selector:
    matchLabels:
      app: gpu-test
  template:
    metadata:
      labels:
        app: gpu-test
    spec:
      containers:
      - image: nginx:perl
        name: container-0
        resources:
          requests:
            cpu: 250m
            memory: 512Mi
            nvidia.com/gpu: 1 # 申请GPU的数量
          limits:
            cpu: 250m
            memory: 512Mi
            nvidia.com/gpu: 1 # GPU数量的使用上限
      imagePullSecrets:
      - name: default-secret
```

通过**nvidia.com/gpu**指定申请GPU的数量，支持申请设置为小于1的数量，比如**nvidia.com/gpu: 0.5**，这样可以多个Pod共享使用GPU。GPU数量小于1时，不支持跨GPU分配，如0.5 GPU只会分配到一张卡上。

📖 说明

使用**nvidia.com/gpu**参数指定GPU数量时，**requests**和**limits**值需要保持一致。

指定**nvidia.com/gpu**后，在调度时不会将负载调度到没有GPU的节点。如果缺乏GPU资源，会报类似如下的Kubernetes事件。

- 0/2 nodes are available: 2 Insufficient nvidia.com/gpu.
- 0/4 nodes are available: 1 InsufficientResourceOnSingleGPU, 3 Insufficient nvidia.com/gpu.

在CCE控制台使用GPU资源，只需在创建工作负载时，选择使用的GPU配额即可。

GPU 节点标签

创建GPU节点后，CCE会给节点打上对应标签，如下所示，不同类型的GPU节点有不同标签。

```
$ kubectl get node -L accelerator
NAME          STATUS  ROLES  AGE   VERSION          ACCELERATOR
10.100.2.179  Ready  <none> 8m43s v1.19.10-r0-CCE21.11.1.B006-21.11.1.B006  nvidia-t4
```

在使用GPU时，可以根据标签让Pod与节点亲和，从而让Pod选择正确的节点，如下所示。

```
apiVersion: apps/v1
kind: Deployment
```

```

metadata:
  name: gpu-test
  namespace: default
spec:
  replicas: 1
  selector:
    matchLabels:
      app: gpu-test
  template:
    metadata:
      labels:
        app: gpu-test
    spec:
      nodeSelector:
        accelerator: nvidia-t4
      containers:
      - image: nginx:perl
        name: container-0
      resources:
        requests:
          cpu: 250m
          memory: 512Mi
          nvidia.com/gpu: 1 # 申请GPU的数量
        limits:
          cpu: 250m
          memory: 512Mi
          nvidia.com/gpu: 1 # GPU数量的使用上限
      imagePullSecrets:
      - name: default-secret
  
```

9.4 Volcano 调度

9.4.1 Volcano 调度概述

Volcano是一个基于Kubernetes的批处理平台，提供了机器学习、深度学习、生物信息学、基因组学及其他大数据应用所需要而Kubernetes当前缺失的一系列特性，提供了高性能任务调度引擎、高性能异构芯片管理、高性能任务运行管理等通用计算能力。

Volcano Scheduler

Volcano Scheduler是负责Pod调度的组件，它由一系列action和plugin组成。action定义了调度各环节中需要执行的动作；plugin根据不同场景提供了action中算法的具体实现细节。Volcano Scheduler具有高度的可扩展性，您可以根据需要实现自己的action和plugin。

图 9-1 Volcano Scheduler workflow

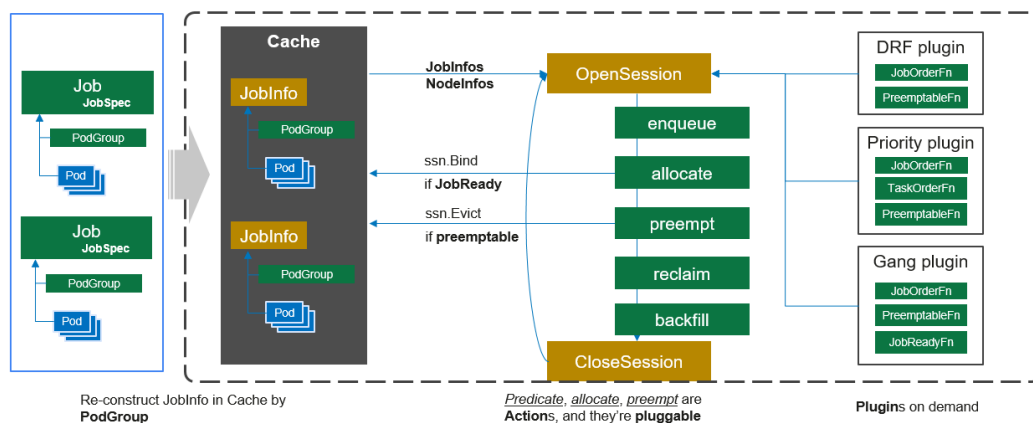

Volcano Scheduler的工作流程如下:

1. 客户端提交的Job被调度器识别到并缓存起来。
2. 周期性开启会话，一个调度周期开始。
3. 将没有被调度的Job发送到会话的待调度队列中。
4. 遍历所有的待调度Job，按照定义的次序依次执行enqueue、allocate、preempt、reclaim、backfill等动作，为每个Job找到一个最合适的节点。将该Job绑定到这个节点。action中执行的具体算法逻辑取决于注册的plugin中各函数的实现。
5. 关闭本次会话。

Volcano 自定义资源

- Pod组 (PodGroup)：Pod组是Volcano自定义资源类型，代表一组强关联Pod的集合，主要用于批处理工作负载场景，比如Tensorflow中的一组ps和worker。
- 队列 (Queue)：容纳一组PodGroup的队列，也是该组PodGroup获取集群资源的划分依据。
- 作业 (Volcano Job，简称vcjob)：Volcano自定义的Job资源类型。区别于Kubernetes Job，vcjob提供了更多高级功能，如可指定调度器、支持最小运行Pod数、支持task、支持生命周期管理、支持指定队列、支持优先级调度等。Volcano Job更加适用于机器学习、大数据、科学计算等高性能计算场景。

9.4.2 使用 Volcano 调度工作负载

Volcano是一个基于Kubernetes的批处理平台，提供了高性能任务调度引擎、高性能异构芯片管理、高性能任务运行管理等通用计算能力，通过接入AI、大数据、基因、渲染等诸多行业计算框架服务终端用户，并针对计算型应用提供了作业调度、作业管理、队列管理等多项功能。

一般情况下，Kubernetes在调度工作负载时会使用自带的默认调度器，若需要使用Volcano调度器的能力，您可以为工作负载指定调度器。关于Kubernetes调度器的详情请参见[为Pod指定调度器](#)。

约束与限制

调度大量工作负载的场景下，Volcano会打印较多的日志，建议搭配日志服务使用，否则可能导致日志过多占满所在节点磁盘，详情请参见[收集容器日志](#)。

使用 Volcano 调度工作负载

使用Volcano调度工作负载时，只需要在Pod的spec字段中设置schedulerName参数并指定参数值为volcano，示例如下：

```
apiVersion: apps/v1
kind: Deployment
metadata:
  name: nginx
  labels:
    app: nginx
spec:
  replicas: 4
  selector:
    matchLabels:
      app: nginx
  template:
    metadata:
```

```

annotations:
  # 指定作业到q1队列
  scheduling.volcano.sh/queue-name: "q1"
  volcano.sh/preemptable: "true"
labels:
  app: nginx
spec:
  # 指定调度器为Volcano
  schedulerName: volcano
containers:
- name: nginx
  image: nginx
  imagePullPolicy: IfNotPresent
resources:
  limits:
    cpu: 1
    memory: 100Mi
  requests:
    cpu: 1
    memory: 100Mi
ports:
- containerPort: 80

```

同时，Volcano还支持设置负载所属队列和抢占属性等，可通过Pod的注解实现。目前Volcano支持的Pod注解配置如下：

表 9-1 Volcano 支持的 Pod 注解

Pod注解	说明
scheduling.volcano.sh/queue-name: "<queue-name>"	指定负载所在队列，其中<queue-name>为队列名称。
volcano.sh/preemptable: "true"	表示作业是否可抢占。开启后，认为该作业可以被抢占。 取值范围： <ul style="list-style-type: none"> • true：开启抢占。（默认为开启状态） • false：关闭抢占。

可通过查询Pod详情查看Pod是否由Volcano调度，以及被分配的队列：

```
kubectl describe pod <pod_name>
```

回显如下：

```

Spec:
  Min Member: 1
  Min Resources:
    Cpu: 100m
    Memory: 100Mi
  Queue: q1
Status:
  Conditions:
    Last Transition Time: 2023-05-30T01:54:43Z
    Reason: tasks in gang are ready to be scheduled
    Status: True
    Transition ID: 70be1d7d-3532-41e0-8324-c7644026b38f
    Type: Scheduled
    Phase: Running
Events:
  Type Reason Age From Message

```

```
-----  
Normal Scheduled 0s (x3 over 2s) volcano pod group is ready
```

9.4.3 资源利用率优化调度

9.4.3.1 装箱调度 (Binpack)

装箱调度 (Binpack) 是一种优化算法，以最小化资源使用量为目标，将资源合理地分配给每个任务，使所有资源都可以实现最大化的利用价值。在集群工作负载的调度过程中使用Binpack调度策略，调度器会优先将Pod调度到资源消耗较多的节点，减少各节点空闲资源碎片，提高集群资源利用率。

前提条件

- 已创建v1.19及以上版本的集群，详情请参见[购买Standard/Turbo集群](#)。
- 已安装Volcano插件，详情请参见[Volcano调度器](#)。

Binpack 功能介绍

Binpack调度算法的目标是尽量把已有的节点填满（即尽量不往空白节点分配）。具体实现上，Binpack调度算法为满足调度条件的节点打分，节点的资源利用率越高得分越高。Binpack算法能够尽可能填满节点，将应用负载靠拢在部分节点，这非常有利于集群节点的自动扩缩容功能。

Binpack为调度器的多个调度插件之一，与其他插件共同为节点打分，用户可以自定义该插件整体权重和各资源维度打分权重，用以提高或降低Binpack在整体调度中的影响力。调度器在计算Binpack策略得分时，会考虑Pod请求的各种资源，如：CPU、Memory和GPU等扩展资源，并根据各种资源所配置的权重做平均。

Binpack 算法原理

Binpack在对一个节点打分时，会根据Binpack插件自身权重和各资源设置的权重值综合打分。首先，对Pod请求资源中的每类资源依次打分，以CPU为例，CPU资源在待调度节点的得分信息如下：

$CPU.weight * (request + used) / allocatable$

即CPU权重值越高，得分越高，节点资源使用量越满，得分越高。Memory、GPU等资源原理类似。其中：

- CPU.weight为用户设置的CPU权重
- request为当前pod请求的CPU资源量
- used为当前节点已经分配使用的CPU量
- allocatable为当前节点CPU可用总量

通过Binpack策略的节点总得分如下：

$binpack.weight * (CPU.score + Memory.score + GPU.score) / (CPU.weight + Memory.weight + GPU.weight) * 100$

即binpack插件的权重值越大，得分越高，某类资源的权重越大，该资源在打分时的占比越大。其中：

- binpack.weight为用户设置的装箱调度策略权重

- CPU.score为CPU资源得分，CPU.weight为CPU权重
- Memory.score为Memory资源得分，Memory.weight为Memory权重
- GPU.score为GPU资源得分，GPU.weight为GPU权重

图 9-2 Binpack 策略示例

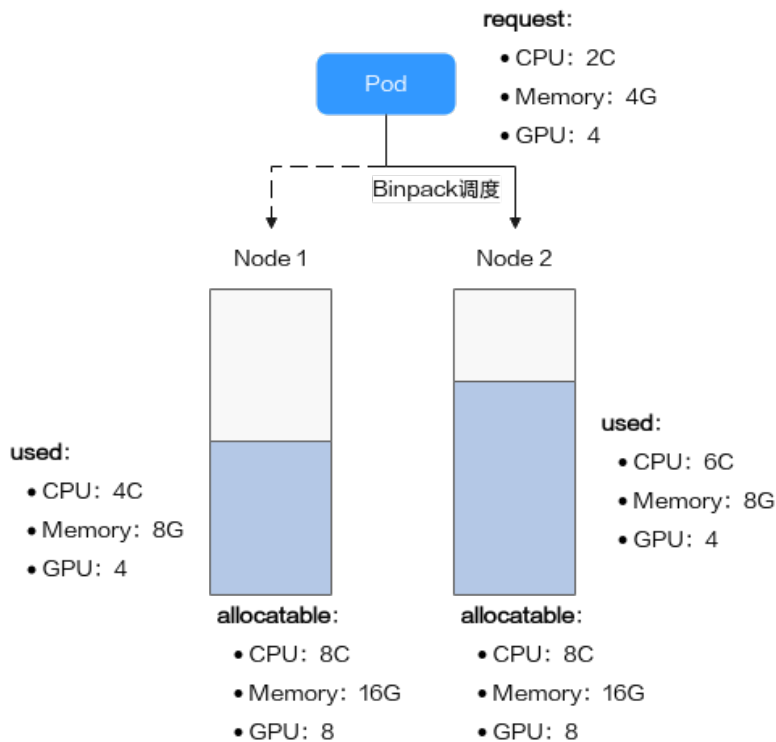

如图所示，集群中存在两个节点，分别为Node 1和Node 2，在调度Pod时，Binpack策略对两个节点分别打分。

1. Binpack对Node 1的打分信息如下：

各资源按照公式 **$\text{CPU.weight} * (\text{request} + \text{used}) / \text{allocatable}$** 计算得分，具体信息如下：

- CPU Score: $1 * (2 + 4) / 8 = 0.75$
- Memory Score: $1 * (4 + 8) / 16 = 0.75$
- GPU Score: $2 * (4 + 4) / 8 = 1$

节点总得分按照 **$\text{binpack.weight} * (\text{CPU.score} + \text{Memory.score} + \text{GPU.score}) / (\text{CPU.weight} + \text{Memory.weight} + \text{GPU.weight}) * 100$** 公式进行计算，具体如下：

Node 1在Binpack策略下的得分： $5 * (0.75 + 0.75 + 1) / (1 + 1 + 2) * 100 = 312.5$

2. Binpack对Node 2的打分信息如下：

- CPU Score: $1 * (2 + 6) / 8 = 1$
- Memory Score: $1 * (4 + 8) / 16 = 0.75$
- GPU Score: $2 * (4 + 4) / 8 = 1$

Node 2在Binpack策略下的得分： $5 * (1 + 0.75 + 1) / (1 + 1 + 2) * 100 = 343.75$

综上，Node 2得分大于Node 1，按照Binpack策略，Pod将会优先调度至Node 2。

配置装箱调度策略

安装Volcano后，Binpack策略默认生效。如果默认配置无法达到您降低资源碎片的目标，可以通过“配置中心 > 调度配置”页面自定义Binpack策略权重和各资源维度权重值，增加或降低Binpack策略在整体调度中的影响力。

步骤1 登录CCE控制台。

步骤2 单击集群名称进入集群，在左侧选择“配置中心”，在右侧选择“调度配置”页签。

步骤3 在“资源利用率优化调度”配置中，修改Binpack调度配置。

表 9-2 装箱策略权重配置

名称	说明	默认值
装箱调度策略权重	增大该权重值，可提高装箱策略在整体调度中的影响力。	10
CPU权重	增大该权重值，优先提高集群CPU利用率。	1
内存权重	增大该权重值，优先提高集群Memory利用率。	1
自定义资源类型	指定Pod请求的其他自定义资源类型，例如nvidia.com/gpu。增大该权重值，优先提高指定资源的利用率。	-

步骤4 修改完成后，单击“确认配置”。

----结束

9.4.3.2 重调度 (Descheduler)

集群中的调度是将pending状态的Pod分配到节点运行的过程，在CCE集群之中，Pod的调度依赖于集群中的调度器（kube-scheduler或者Volcano调度器）。调度器是通过一系列算法计算出Pod运行的最佳节点，但是Kubernetes集群环境是存在动态变化的，例如某一个节点需要维护，这个节点上的所有Pod会被驱逐到其他节点，但是当维护完成后，之前被驱逐的Pod并不会自动回到该节点上来，因为Pod一旦被绑定了节点是不会触发重新调度的。由于这些变化，集群在一段时间之后就可能会出现不均衡的状态。

为了解决上述问题，Volcano调度器可以根据设置的策略，驱逐不符合配置策略的Pod，让其重新进行调度，达到均衡集群负载、减少资源碎片化的目的。

重调度功能介绍

负载感知重调度 (LoadAware)

在K8s集群治理过程中，常常会因CPU、内存等高使用率状况而形成热点，既影响了当前节点上Pod的稳定运行，也会导致节点发生故障的几率的激增。为了应对集群节点负载不均衡等问题，动态平衡各个节点之间的资源使用率，需要基于节点的相关监控指

标，构建集群资源视图，在集群治理阶段，通过实时监控，在观测到节点资源率较高、节点故障、Pod 数量较多等情况时，可以自动干预，迁移资源使用率高的节点上的一些Pod到利用率低的节点上。

图 9-3 LoadAware 策略示意图

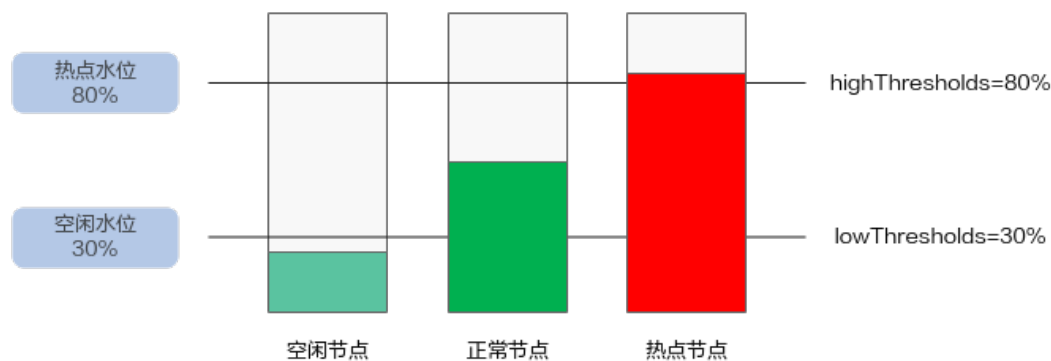

使用该插件时，highThresholds需要大于lowThresholds，否则重调度器无法启用。

- 正常节点：资源利用率大于等于30%且小于等于80%的节点。此节点的负载水位区间是期望达到的合理区间范围。
- 热点节点：资源利用率高于80%的节点。热点节点将驱逐一部分Pod，降低负载水位，使其不超过80%。重调度器会将热点节点上面的Pod调度到空闲节点上面。
- 空闲节点：资源利用率低于30%的节点。

CPU和内存资源碎片率整理策略（HighNodeUtilization）

从分配率低的节点上驱逐Pod。这个策略必须与Volcano调度器的binpack策略或者kube-scheduler调度器的MostAllocated策略一起使用。阈值可以分为CPU和内存两种资源角度进行配置。

前提条件

- 已创建v1.19.16及以上版本的集群，具体操作请参见[购买Standard/Turbo集群](#)。
- 集群中已安装1.11.5及以上版本的Volcano插件，具体操作请参见[Volcano调度器](#)。

约束与限制

- 重调度之后的Pod，需要调度器进行调度，重调度器并未进行任何对于Pod和节点的标记行为，所以被驱逐的Pod调度到节点的行为完全被调度器控制，存在驱逐之后，被驱逐的Pod调度到原来节点的可能性。
- 重调度功能暂不支持Pod间存在反亲和性的场景。如果使用重调度功能驱逐某个Pod后，由于该Pod与其他已运行的Pod存在反亲和性，调度器仍可能将其调度回驱逐前的节点上。
- 配置负载感知重调度（LoadAware）时，Volcano调度器需要同时开启负载感知调度；配置CPU和内存资源碎片率整理策略（HighNodeUtilization）时，Volcano调度器需要同时开启binpack调度策略。

配置负载感知重调度策略

配置负载感知重调度（LoadAware）时，Volcano调度器需要同时开启负载感知调度，示例步骤如下。

- 步骤1** 登录CCE控制台，单击集群名称进入集群，单击左侧导航栏的“配置中心”，通过“调度配置”页面启用负载感知调度。
- 步骤2** 单击左侧导航栏的“插件中心”，在右侧找到**Volcano调度器**，单击“安装”或“编辑”。
- 步骤3** 在“参数配置”中修改高级配置，配置负载感知重调度策略。使用Volcano 1.11.21及更新版本，配置示例如下：

```
{
  "colocation_enable": "",
  "default_scheduler_conf": {
    "actions": "allocate, backfill, preempt",
    "tiers": [
      {
        "plugins": [
          {
            "name": "priority"
          },
          {
            "enablePreemptable": false,
            "name": "gang"
          },
          {
            "name": "conformance"
          }
        ]
      },
      {
        "plugins": [
          {
            "enablePreemptable": false,
            "name": "drf"
          },
          {
            "name": "predicates"
          },
          {
            "name": "nodeorder"
          },
          {
            "name": "usage",
            "enablePredicate": true,
            "arguments": {
              "usage.weight": 5,
              "cpu.weight": 1,
              "memory.weight": 1,
              "thresholds": {
                "cpu": 80,
                "mem": 80
              }
            }
          }
        ]
      }
    ],
    {
      "plugins": [
        {
          "name": "cce-gpu-topology-predicate"
        },
        {
          "name": "cce-gpu-topology-priority"
        }
      ],
    }
  }
}
```

```
{
  "name": "cce-gpu"
}
],
{
  "plugins": [
    {
      "name": "nodelocalvolume"
    },
    {
      "name": "nodeemptydirvolume"
    },
    {
      "name": "nodeCSIScheduling"
    },
    {
      "name": "networkresource"
    }
  ]
}
},
"deschedulerPolicy": {
  "profiles": [
    {
      "name": "ProfileName",
      "pluginConfig": [
        {
          "args": {
            "ignorePvcPods": true,
            "nodeFit": true,
            "priorityThreshold": {
              "value": 100
            }
          }
        },
        {
          "name": "DefaultEvictor"
        }
      ],
      {
        "args": {
          "evictableNamespaces": {
            "exclude": ["kube-system"]
          },
          "metrics": {
            "type": "prometheus_adaptor"
          },
          "targetThresholds": {
            "cpu": 80,
            "memory": 85
          },
          "thresholds": {
            "cpu": 30,
            "memory": 30
          }
        },
        {
          "name": "LoadAware"
        }
      ]
    },
    {
      "plugins": {
        "balance": {
          "enabled": ["LoadAware"]
        }
      }
    }
  ]
},
"descheduler_enable": "true",
"deschedulingInterval": "10m"
}
```

表 9-3 集群重调度策略关键参数

参数	说明
descheduler_enable	集群重调度策略开关。 <ul style="list-style-type: none">• true: 启用集群重调度策略。• false: 不启用集群重调度策略。
deschedulingInterval	重调度的周期。
deschedulerPolicy	集群重调度策略, 详情请参见 表9-4 。

表 9-4 deschedulerPolicy 配置参数

参数	说明
profiles. [].plugins.balance.enable.[]	指定集群重调度策略类型。 LoadAware: 表示使用负载感知重调度策略。
profiles. [].pluginConfig. [].name	使用负载感知重调度策略时, 会使用以下配置: <ul style="list-style-type: none">• DefaultEvictor: 默认驱逐策略。• LoadAware: 负载感知重调度策略。

参数	说明
<p>profiles. [].pluginConfig[].args</p>	<p>集群重调度策略的具体配置。</p> <ul style="list-style-type: none"> ● 对于DefaultEvictor配置，配置参数如下： <ul style="list-style-type: none"> - ignorePvcPods：是否忽略挂载PVC的Pod，true表示忽略，false表示不忽略。该忽略动作未根据PVC类型（LocalPV/SFS/EVS等）进行区分。 - nodeFit：是否重调度时是否考虑节点上存在的调度配置，例如节点亲和性、污点等。true表示考虑，false表示不考虑。 - priorityThreshold：优先级设置。当Pod的优先级大于或者等于该值时，不会被驱逐。示例如下： <pre data-bbox="790 674 1428 752" style="background-color: #f0f0f0;">{ "value": 100 }</pre> ● 对于LoadAware配置，配置参数如下： <ul style="list-style-type: none"> - evictableNamespaces：驱逐策略的适用命名空间，默认范围设置为除kube-system命名空间。示例如下： <pre data-bbox="790 909 1428 987" style="background-color: #f0f0f0;">{ "exclude": ["kube-system"] }</pre> - metrics：监控数据采集方式，当前支持通过Custom Metrics API（prometheus_adaptor聚合数据）和Prometheus直接查询。Volcano 1.11.17及之后的版本推荐使用Custom Metrics API的方式获取监控数据，示例如下： <pre data-bbox="790 1167 1428 1245" style="background-color: #f0f0f0;">{ "type": "prometheus_adaptor" }</pre> <p>Volcano 1.11.5至1.11.16版本推荐使用Prometheus直接查询的方式获取监控数据，需填写prometheus server的地址信息，示例如下：</p> <pre data-bbox="790 1357 1428 1435" style="background-color: #f0f0f0;">{ "address": "http://10.247.119.103:9090", "type": "prometheus" }</pre> - targetThresholds：节点驱逐Pod的阈值，当节点的真实利用率高于此阈值时，上面的Pod会被驱逐。示例如下： <pre data-bbox="790 1570 1428 1671" style="background-color: #f0f0f0;">{ "cpu": 60, "memory": 65 }</pre> - thresholds：节点承载Pod的阈值，当节点低于此阈值时，表示该节点可以承载被驱逐的Pod。示例如下： <pre data-bbox="790 1783 1428 1883" style="background-color: #f0f0f0;">{ "cpu": 30, "memory": 30 }</pre>

步骤4 完成以上配置后，单击“确定”。

----结束

配置资源碎片整理策略

配置CPU和内存资源碎片率整理策略（HighNodeUtilization）时，Volcano调度器需要同时开启binpack调度策略，示例步骤如下。

步骤1 登录CCE控制台，单击集群名称进入集群，单击左侧导航栏的“配置中心”，通过“调度配置”页面启用装箱策略(binpack)。详情请参见[装箱调度（Binpack）](#)。

步骤2 单击左侧导航栏的“插件中心”，在右侧找到**Volcano调度器**，单击“安装”或“编辑”。

步骤3 在“参数配置”中修改高级配置，配置资源碎片整理策略。

```
{
  "colocation_enable": "",
  "default_scheduler_conf": {
    "actions": "allocate, backfill, preempt",
    "tiers": [
      {
        "plugins": [
          {
            "name": "priority"
          },
          {
            "enablePreemptable": false,
            "name": "gang"
          },
          {
            "name": "conformance"
          },
          {
            "arguments": {
              "binpack.weight": 5
            },
            "name": "binpack"
          }
        ]
      },
      {
        "plugins": [
          {
            "enablePreemptable": false,
            "name": "drf"
          },
          {
            "name": "predicates"
          },
          {
            "name": "nodeorder"
          }
        ]
      }
    ],
    {
      "plugins": [
        {
          "name": "cce-gpu-topology-predicate"
        },
        {
          "name": "cce-gpu-topology-priority"
        },
        {
          "name": "cce-gpu"
        }
      ]
    }
  }
}
```

```
]
},
{
  "plugins": [
    {
      "name": "nodelocalvolume"
    },
    {
      "name": "nodeemptydirvolume"
    },
    {
      "name": "nodeCSIscheduling"
    },
    {
      "name": "networkresource"
    }
  ]
}
],
},
"deschedulerPolicy": {
  "profiles": [
    {
      "name": "ProfileName",
      "pluginConfig": [
        {
          "args": {
            "ignorePvcPods": true,
            "nodeFit": true,
            "priorityThreshold": {
              "value": 100
            }
          }
        },
        {
          "name": "DefaultEvictor"
        },
        {
          "args": {
            "evictableNamespaces": {
              "exclude": ["kube-system"]
            },
            "thresholds": {
              "cpu": 25,
              "memory": 25
            }
          }
        },
        {
          "name": "HighNodeUtilization"
        }
      ]
    },
    {
      "name": "HighNodeUtilization"
    }
  ],
  "plugins": {
    "balance": {
      "enabled": ["HighNodeUtilization"]
    }
  }
}
],
},
"descheduler_enable": "true",
"deschedulingInterval": "10m"
}
```

表 9-5 集群重调度策略关键参数

参数	说明
descheduler_enable	集群重调度策略开关。 <ul style="list-style-type: none">• true: 启用集群重调度策略。• false: 不启用集群重调度策略。
deschedulingInterval	重调度的周期。
deschedulerPolicy	集群重调度策略, 详情请参见 表9-6 。

表 9-6 deschedulerPolicy 配置参数

参数	说明
profiles. [].plugins.balance.enable.[]	指定集群重调度策略类型。 HighNodeUtilization: 表示使用资源碎片整理策略。
profiles. [].pluginConfig. [].name	使用负载感知重调度策略时, 会使用以下配置: <ul style="list-style-type: none">• DefaultEvictor: 默认驱逐策略。• HighNodeUtilization: 资源碎片整理策略。

参数	说明
profiles. [].pluginConfig[].args	<p>集群重调度策略的具体配置。</p> <ul style="list-style-type: none">对于DefaultEvictor配置，配置参数如下：<ul style="list-style-type: none">ignorePvcPods：是否忽略挂载PVC的Pod，true表示忽略，false表示不忽略。该忽略动作未根据PVC类型（LocalPV/SFS/EVS等）进行区分。nodeFit：是否重调度时是否考虑节点上存在的调度配置，例如节点亲和性、污点等。true表示考虑，false表示不考虑。priorityThreshold：优先级设置。当Pod的优先级大于或者等于该值时，不会被驱逐。示例如下：<pre>{ "value": 100 }</pre>对于HighNodeUtilization配置，配置参数如下：<ul style="list-style-type: none">evictableNamespaces：驱逐策略的适用命名空间，默认范围设置为除kube-system命名空间。示例如下：<pre>{ "exclude": ["kube-system"] }</pre>thresholds：节点驱逐Pod的阈值，当节点低于此阈值时，该节点上的Pod会被驱逐。示例如下：<pre>{ "cpu": 25, "memory": 25 }</pre>

步骤4 完成以上配置后，单击“确定”。

----结束

使用案例

资源碎片整理策略（HighNodeUtilization）使用案例

- 查看集群之中的节点，发现存在部分分配率过低的节点。
- 编辑Volcano参数，开启重调度器，并设置CPU和内存的阈值为25。即表示节点的分配率小于25%时，该节点上的Pod会被驱逐。
- 设置该策略后，将192.168.44.152节点上的Pod迁移到节点192.168.54.65，达到碎片整理的目的。

常见问题

当输入参数错误时，会有报警事件，例如：输入的配置不符合阈值范围、输入的配置格式不正确。

9.4.3.3 节点池亲和性调度

在替换节点池、节点滚动升级等场景中，需要使用新节点池替换旧节点池。在这些场景下，为做到业务不感知，可以在业务触发变更时，将业务的Pod软亲和调度到新的节

点池上。这种软亲和调度会尽量将新创建的Pod或者重调度的Pod调度到新的节点池，如果新节点池资源不足，或者新节点池无法调度，也要能将Pod调度到旧节点池上。节点池替换、节点滚动升级等场景中，业务不需要也不应该感知，所以不会在业务负载中声明节点亲和配置，而需要在集群调度层面，使用软亲和方式，在业务变更时将Pod尽量调度到新的节点池上。

Volcano的目标是在业务负载未配置节点软亲和时，在调度层将业务的Pod软调度到指定节点上。

调度优先级介绍

节点池软亲和调度，是通过节点池上的标签（Label）进行软亲和，具体是通过给每一个节点进行打分的机制来排序筛选最优节点。

原则：尽可能把Pod调度到带有相关标签的节点上。

打分公式如下：

$$\text{score} = \text{weight} * \text{MaxNodeScore} * \text{haveLabel}$$

参数说明：

- weight：节点池软亲和plugin的权重。
- MaxNodeScore：节点最大得分，值为100。
- haveLabel：节点上是否存在插件中配置的label，如果有，值为1，如果节点上没有，值为0。

前提条件

- 已创建v1.19.16及以上版本的集群，具体操作请参见[购买Standard/Turbo集群](#)。
- 集群中已安装1.11.5及以上版本的Volcano插件，具体操作请参见[Volcano调度器](#)。

配置 Volcano 节点池软亲和调度策略

步骤1 在节点池上配置用于亲和调度的标签。

1. 登录CCE控制台。
2. 单击集群名称进入集群，在左侧选择“节点管理”，在右侧选择“节点池”页签。
3. 单击节点池名称后的“更新”，在弹出的“更新节点池”页面中配置参数，在“K8s标签”中配置对应的标签。

步骤2 单击左侧导航栏的“插件中心”，在右侧找到**Volcano调度器**，单击“安装”或“编辑”，并在“参数配置”中设置Volcano调度器配置参数。

```
...
"default_scheduler_conf": {
  "actions": "allocate, backfill, preempt",
  "tiers": [
    {
      "plugins": [
        {
          "name": "priority"
        },
        {
          "name": "gang"
        }
      ]
    }
  ]
}
```

```
    {
      "name": "conformance"
    }
  ]
},
{
  "plugins": [
    {
      "name": "drf"
    },
    {
      "name": "predicates"
    },
    {
      "name": "nodeorder"
    }
  ]
},
{
  "plugins": [
    {
      "name": "cce-gpu-topology-predicate"
    },
    {
      "name": "cce-gpu-topology-priority"
    },
    {
      "name": "cce-gpu"
    },
    {
      // 开启节点池亲和性调度
      "name": "nodepoolaffinity",
      // 节点池亲和性调度权重及标签设置
      "arguments": {
        "nodepoolaffinity.weight": 10000,
        "nodepoolaffinity.label": "nodepool1=nodepool1"
      }
    }
  ]
},
{
  "plugins": [
    {
      "name": "nodelocalvolume"
    },
    {
      "name": "nodeemptydirvolume"
    },
    {
      "name": "nodeCSIscheduling"
    },
    {
      "name": "networkresource"
    }
  ]
}
]
},
...

```

步骤3 完成以上配置后，单击“确定”。

----结束

9.4.4 业务优先级保障调度

9.4.4.1 优先级调度

优先级表示一个作业相对于其他作业的重要性，Volcano兼容Kubernetes中的Pod优先级定义（[PriorityClass](#)）。启用该能力后，调度器将优先保障高优先级业务调度。

前提条件

- 已创建v1.19及以上版本的集群，详情请参见[购买Standard/Turbo集群](#)。
- 已安装Volcano插件，详情请参见[Volcano调度器](#)。

优先级调度介绍

用户在集群中运行的业务丰富多样，包括核心业务、非核心业务，在线业务、离线业务等，根据业务的重要程度和SLA要求，可以对不同业务类型设置相应的高优先级。比如对核心业务和在线业务设置高优先级，可以保证该类业务优先获取集群资源。

CCE集群支持的优先级调度如[表9-7](#)所示。

表 9-7 业务优先级保障调度

调度类型	说明	支持的调度器
基于优先级调度	调度器优先保障高优先级业务运行，但不会主动驱逐已运行的低优先级业务。基于优先级调度配置默认开启，不支持关闭。	kube-scheduler调度器/ Volcano调度器

配置优先级调度策略

步骤1 登录CCE控制台。

步骤2 单击集群名称进入集群，在左侧选择“配置中心”，在右侧选择“调度配置”页签。

步骤3 在“业务优先级保障调度”配置中，进行优先级调度配置。

- 基于优先级调度：调度器优先保障高优先级业务运行，但不会主动驱逐已运行的低优先级业务。基于优先级调度配置默认开启，不支持关闭。

步骤4 配置完成后，可以在工作负载或Volcano Job中使用优先级定义（[PriorityClass](#)）进行优先级调度。

1. 创建一个或多个优先级定义（[PriorityClass](#)）。

```
apiVersion: scheduling.k8s.io/v1
kind: PriorityClass
metadata:
  name: high-priority
  value: 1000000
  globalDefault: false
  description: ""
```

2. 创建工作负载或Volcano Job，并指定priorityClassName。

- 工作负载

```
apiVersion: apps/v1
kind: Deployment
metadata:
  name: high-test
  labels:
```

```
  app: high-test
spec:
  replicas: 5
  selector:
    matchLabels:
      app: test
  template:
    metadata:
      labels:
        app: test
    spec:
      priorityClassName: high-priority
      schedulerName: volcano
      containers:
      - name: test
        image: busybox
        imagePullPolicy: IfNotPresent
        command: ['sh', '-c', 'echo "Hello, Kubernetes!" && sleep 3600']
      resources:
        requests:
          cpu: 500m
        limits:
          cpu: 500m
```

- Volcano Job

```
apiVersion: batch.volcano.sh/v1alpha1
kind: Job
metadata:
  name: vcjob
spec:
  schedulerName: volcano
  minAvailable: 4
  priorityClassName: high-priority
  tasks:
  - replicas: 4
    name: "test"
    template:
      spec:
        containers:
        - image: alpine
          command: ["/bin/sh", "-c", "sleep 1000"]
          imagePullPolicy: IfNotPresent
          name: running
        resources:
          requests:
            cpu: "1"
          restartPolicy: OnFailure
```

----结束

基于优先级调度示例

如果集群中存在两个空闲节点，存在3个优先级的工作负载，分别为high-priority，med-priority，low-priority，首先运行high-priority占满集群资源，然后提交med-priority，low-priority的工作负载，由于集群资源全部被更高优先级工作负载占用，med-priority，low-priority的工作负载为pending状态，当high-priority工作负载结束，按照优先级调度原则，med-priority工作负载将优先调度。

步骤1 通过priority.yaml创建3个优先级定义（**PriorityClass**），分别为：high-priority，med-priority，low-priority。

priority.yaml文件内容如下：

```
apiVersion: scheduling.k8s.io/v1
kind: PriorityClass
metadata:
  name: high-priority
value: 100
```

```
globalDefault: false
description: "This priority class should be used for volcano job only."
---
apiVersion: scheduling.k8s.io/v1
kind: PriorityClass
metadata:
  name: med-priority
value: 50
globalDefault: false
description: "This priority class should be used for volcano job only."
---
apiVersion: scheduling.k8s.io/v1
kind: PriorityClass
metadata:
  name: low-priority
value: 10
globalDefault: false
description: "This priority class should be used for volcano job only."
```

创建PriorityClass:

```
kubectl apply -f priority.yaml
```

步骤2 查看优先级定义信息。

```
kubectl get PriorityClass
```

回显如下:

NAME	VALUE	GLOBAL-DEFAULT	AGE
high-priority	100	false	97s
low-priority	10	false	97s
med-priority	50	false	97s
system-cluster-critical	2000000000	false	6d6h
system-node-critical	2000001000	false	6d6h

步骤3 创建高优先级工作负载high-priority-job，占用集群的全部资源。**high-priority-job.yaml**

```
apiVersion: batch.volcano.sh/v1alpha1
kind: Job
metadata:
  name: priority-high
spec:
  schedulerName: volcano
  minAvailable: 4
  priorityClassName: high-priority
  tasks:
  - replicas: 4
    name: "test"
    template:
      spec:
        containers:
        - image: alpine
          command: ["/bin/sh", "-c", "sleep 1000"]
          imagePullPolicy: IfNotPresent
          name: running
          resources:
            requests:
              cpu: "1"
          restartPolicy: OnFailure
```

执行以下命令下发作业:

```
kubectl apply -f high_priority_job.yaml
```

通过 **kubectl get pod** 查看Pod运行信息，如下:

NAME	READY	STATUS	RESTARTS	AGE
priority-high-test-0	1/1	Running	0	3s
priority-high-test-1	1/1	Running	0	3s

```
priority-high-test-2 1/1 Running 0 3s
priority-high-test-3 1/1 Running 0 3s
```

此时，集群节点资源已全部被占用。

步骤4 创建中优先级工作负载med-priority-job和低优先级工作负载low-priority-job。

med-priority-job.yaml

```
apiVersion: batch.volcano.sh/v1alpha1
kind: Job
metadata:
  name: priority-medium
spec:
  schedulerName: volcano
  minAvailable: 4
  priorityClassName: med-priority
  tasks:
  - replicas: 4
    name: "test"
    template:
      spec:
        containers:
        - image: alpine
          command: ["/bin/sh", "-c", "sleep 1000"]
          imagePullPolicy: IfNotPresent
          name: running
          resources:
            requests:
              cpu: "1"
          restartPolicy: OnFailure
```

low-priority-job.yaml

```
apiVersion: batch.volcano.sh/v1alpha1
kind: Job
metadata:
  name: priority-low
spec:
  schedulerName: volcano
  minAvailable: 4
  priorityClassName: low-priority
  tasks:
  - replicas: 4
    name: "test"
    template:
      spec:
        containers:
        - image: alpine
          command: ["/bin/sh", "-c", "sleep 1000"]
          imagePullPolicy: IfNotPresent
          name: running
          resources:
            requests:
              cpu: "1"
          restartPolicy: OnFailure
```

执行以下命令下发作业：

```
kubectl apply -f med_priority_job.yaml
kubectl apply -f low_priority_job.yaml
```

通过 **kubectl get pod** 查看Pod运行信息，集群资源不足，Pod处于Pending状态，如下：

NAME	READY	STATUS	RESTARTS	AGE
priority-high-test-0	1/1	Running	0	3m29s
priority-high-test-1	1/1	Running	0	3m29s
priority-high-test-2	1/1	Running	0	3m29s

```
priority-high-test-3 1/1 Running 0 3m29s
priority-low-test-0 0/1 Pending 0 2m26s
priority-low-test-1 0/1 Pending 0 2m26s
priority-low-test-2 0/1 Pending 0 2m26s
priority-low-test-3 0/1 Pending 0 2m26s
priority-medium-test-0 0/1 Pending 0 2m36s
priority-medium-test-1 0/1 Pending 0 2m36s
priority-medium-test-2 0/1 Pending 0 2m36s
priority-medium-test-3 0/1 Pending 0 2m36s
```

步骤5 删除high_priority_job工作负载，释放集群资源，med_priority_job会被优先调度。

执行 `kubectl delete -f high_priority_job.yaml` 释放集群资源，查看Pod的调度信息，如下：

```
NAME                READY STATUS RESTARTS AGE
priority-low-test-0 0/1 Pending 0 5m18s
priority-low-test-1 0/1 Pending 0 5m18s
priority-low-test-2 0/1 Pending 0 5m18s
priority-low-test-3 0/1 Pending 0 5m18s
priority-medium-test-0 1/1 Running 0 5m28s
priority-medium-test-1 1/1 Running 0 5m28s
priority-medium-test-2 1/1 Running 0 5m28s
priority-medium-test-3 1/1 Running 0 5m28s
```

---结束

9.4.5 AI 任务性能增强调度

9.4.5.1 公平调度 (DRF)

DRF (Dominant Resource Fairness) 是主资源公平调度策略，应用于大批量提交AI训练和大数据作业的场景，可增强集群业务的吞吐量，整体缩短业务执行时间，提高训练性能。

前提条件

- 已创建v1.19及以上版本的集群，详情请参见[购买Standard/Turbo集群](#)。
- 已安装Volcano插件，详情请参见[Volcano调度器](#)。

公平调度介绍

在实际业务中，经常会遇到将集群稀缺资源分配给多个用户的情况，每个用户获得资源的权利都相同，但是需求数却可能不同，如何公平的将资源分配给每个用户是一项非常有意义的事情。调度层面有一种常用的方法为最大最小化公平分配算法 (max-min fairness share)，尽量满足用户中的最小的需求，然后将剩余的资源公平分配给剩下的用户。形式化定义如下：

1. 资源分配以需求递增的方式进行分配
2. 每个用户获得的资源不超过其需求
3. 未得到满足的用户等价平分剩下的资源

max-min fairness算法的最大问题是认为资源是单一的，但是现实情况中资源却不是单一的，例如CPU、Memory、GPU等资源在分配时都需要考虑。这个时候DRF应运而生，简单来说DRF就是 max-min fairness 算法的泛化版本，可以支持多种类型资源的公平分配，即每个用户的主资源满足 max-min fairness 要求。

每个Job资源的Share值计算如下：

Share = Total Request / Cluster Resources

当Job具有多个资源时，将Share值最大的资源作为主资源，在进行优先级调度时，仅根据主资源的Share值进行优先级调度。

例如，Job 1和Job 2分别为两个工作负载，其请求的资源量如图所示，通过DRF计算之后，Job 1的主资源为Memory，对应的Share值为0.4，Job 2的主资源为CPU，对应的Share值为0.5，根据Share值对比，Job 1的资源请求量小于Job 2，按照最大最小公平算法分配策略，Job 1的优先级高于Job 2。

图 9-4 DRF 调度示意图

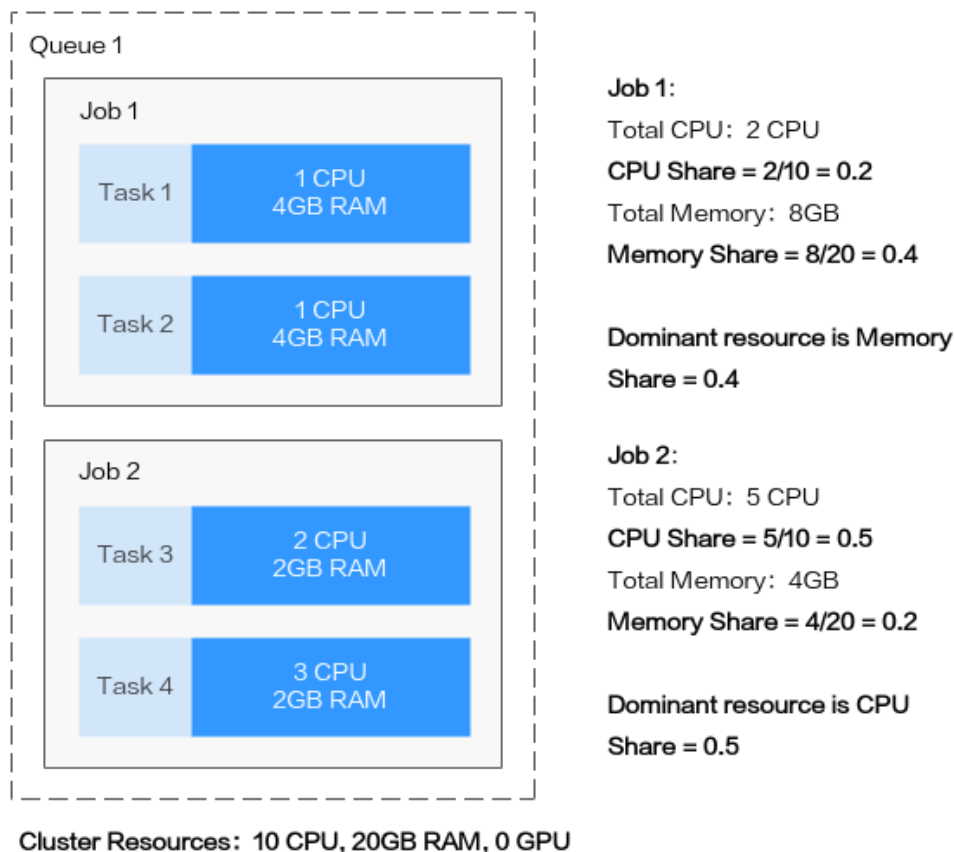

配置公平调度策略

安装Volcano后，您可通过“配置中心 > 调度配置”选择开启或关闭DRF调度能力，默认开启。

步骤1 登录CCE控制台。

步骤2 单击集群名称进入集群，在左侧选择“配置中心”，在右侧选择“调度配置”页签。

步骤3 在“AI任务性能增强调度”配置中，选择是否开启“公平调度 (drf)”。

启用该能力后，可增强集群业务的吞吐量，提高业务运行性能。

步骤4 修改完成后，单击“确认配置”。

----结束

9.4.5.2 组调度 (Gang)

组调度 (Gang) 满足了调度过程中 “All or nothing” 的调度需求，避免Pod的任意调度导致集群资源的浪费，主要应用于AI、大数据等多任务协作场景。启用该能力后，可以解决分布式训练任务之间的资源忙等待和死锁等痛点问题，大幅度提升整体训练性能。

前提条件

- 已创建v1.19及以上版本的集群，详情请参见[购买Standard/Turbo集群](#)。
- 已安装Volcano插件，详情请参见[Volcano调度器](#)。

组调度介绍

Gang调度策略是volcano-scheduler的核心调度算法之一，它满足了调度过程中的 “All or nothing” 的调度需求，避免Pod的任意调度导致集群资源的浪费。具体算法是，观察Job下的Pod已调度数量是否满足了最小运行数量，当Job的最小运行数量得到满足时，为Job下的所有Pod执行调度动作，否则，不执行。

基于容器组概念的Gang调度算法十分适合需要多进程协作的场景。AI场景往往包含复杂的流程，Data Ingestion、Data Analysts、Data Splitting、Trainer、Serving、Logging等，需要一组容器进行协同工作，就很适合基于容器组的Gang调度策略。MPI计算框架下的多线程并行计算通信场景，由于需要主从进程协同工作，也非常适合使用Gang调度策略。容器组下的容器高度相关也可能存在资源争抢，整体调度分配，能够有效解决死锁。在集群资源不足的场景下，Gang的调度策略对于集群资源的利用率的提升是非常明显的。

配置组调度策略

安装Volcano后，您可通过“配置中心 > 调度配置”选择开启或关闭Gang调度能力，默认开启。

步骤1 登录CCE控制台。

步骤2 单击集群名称进入集群，在左侧选择“配置中心”，在右侧选择“调度配置”页签。

步骤3 在“AI任务性能增强调度”配置中，选择是否开启“组调度 (Gang)”。

启用该能力后，可增强集群业务的吞吐量，提高业务运行性能。

步骤4 修改完成后，单击“确认配置”。

步骤5 配置完成后，可以在工作负载或Volcano Job中使用Gang调度能力。

- 创建工作负载使用Gang调度能力
 - a. 首先创建PodGroup，需指定minMember和minResources信息如下：

```
apiVersion: scheduling.volcano.sh/v1beta1
kind: PodGroup
metadata:
  name: pg-test1
spec:
  minMember: 3
  minResources:
    cpu: 3
    memory: 3Gi
```

 - minMember：归属于当前PodGroup的一组Pod满足minMember数量时，才会被统一调度。

- **minResources**: 集群空闲资源满足minResources要求时, 该组Pod才会被统一调度。
- b. 创建工作负载时, 通过schedulerName指定Volcano调度器, 并通过annotation指定其归属的PodGroup, 如下:

```
apiVersion: apps/v1
kind: Deployment
metadata:
  name: podgroup-test
  labels:
    app: podgroup-test
spec:
  replicas: 6
  selector:
    matchLabels:
      app: podgroup-test
  template:
    metadata:
      annotations:
        scheduling.k8s.io/group-name: pg-test1
      labels:
        app: podgroup-test
    spec:
      schedulerName: volcano
      containers:
      - name: test
        image: busybox
        imagePullPolicy: IfNotPresent
        command: ['sh', '-c', 'echo "Hello, Kubernetes!" && sleep 3600']
      resources:
        requests:
          cpu: 500m
        limits:
          cpu: 500m
```

- **schedulerName**: 设置为volcano, 表示使用Volcano调度该工作负载。
 - **scheduling.k8s.io/group-name**: 指定上一步中创建的PodGroup, 示例为pg-test1。
- 创建Volcano Job使用Gang调度能力

创建Volcano Job时, 仅需要指定minAvailable数量和schedulerName为volcano即可, Volcano调度器会自动创建并管理PodGroup, 示例如下:

```
apiVersion: batch.volcano.sh/v1alpha1
kind: Job
metadata:
  name: vcjob
spec:
  schedulerName: volcano
  minAvailable: 2
  tasks:
  - replicas: 4
    name: "test"
    template:
      spec:
        containers:
        - image: alpine
          command: ["/bin/sh", "-c", "sleep 1000"]
          imagePullPolicy: IfNotPresent
          name: running
        resources:
          requests:
            cpu: "1"
        restartPolicy: OnFailure
```

----结束

9.4.6 NUMA 亲和性调度

背景信息

当节点运行许多CPU绑定的Pod时，工作负载可以迁移到不同的CPU核心，这取决于Pod是否被限制以及调度时哪些CPU核心可用。许多工作负载对此迁移不敏感，因此在没有任何干预的情况下工作正常。但是，在CPU缓存亲和性和调度延迟显著影响工作负载性能的工作负载中，如果CPU是从不同的NUMA节点分配的，会导致额外的延迟。因此kubelet允许使用拓扑管理器（Topology Manager）替代CPU管理策略来确定节点的分配。

CPU Manager和拓扑管理器都是kubelet组件，但有以下限制：

- K8s默认调度器不感知NUMA拓扑。因此，可能会调度到不满足NUMA拓扑要求的节点上，然后工作负载实例启动失败。这对于Tensorflow作业来说是不可接受的。如果节点上有任何工作进程或ps失败，则作业将失败。
- 管理器是节点级的，导致无法匹配整个集群中NUMA拓扑的最佳节点。

Volcano的目标是解决调度程序NUMA拓扑感知的限制，以便实现以下目标：

- 避免将Pod调度到NUMA拓扑不匹配的节点。
- 将Pod调度到NUMA拓扑的最佳节点。

更多资料请查看社区NUMA亲和性插件指导链接：<https://github.com/volcano-sh/volcano/blob/master/docs/design/numa-aware.md>

支持范围

- 支持CPU资源拓扑调度
- 支持Pod级拓扑策略

Pod 调度预测

当Pod设置了拓扑策略时，Volcano会根据Pod设置的拓扑策略预测匹配的节点列表。调度过程如下：

1. 根据Pod设置的Volcano拓扑策略，筛选具有相同策略的节点。Volcano提供的拓扑策略与**拓扑管理器**相同。
2. 在设置了相同策略的节点中，筛选CPU拓扑满足该策略要求的节点进行调度。

Volcano拓扑策略	节点调度行为	
	1.筛选具有相同策略的节点	2.节点的CPU拓扑满足该策略的要求
none	无筛选行为： <ul style="list-style-type: none">• none：可调度• best-effort：可调度• restricted：可调度• single-numa-node：可调度	-

Volcano拓扑策略	节点调度行为	
	1.筛选具有相同策略的节点	2.节点的CPU拓扑满足该策略的要求
best-effort	筛选拓扑策略同样为“best-effort”的节点： <ul style="list-style-type: none"> • none：不可调度 • best-effort：可调度 • restricted：不可调度 • single-numa-node：不可调度 	尽可能满足策略要求进行调度：优先调度至单NUMA节点，如果单NUMA节点无法满足CPU申请值，允许调度至多个NUMA节点。
restricted	筛选拓扑策略同样为“restricted”的节点： <ul style="list-style-type: none"> • none：不可调度 • best-effort：不可调度 • restricted：可调度 • single-numa-node：不可调度 	严格限制的调度策略： <ul style="list-style-type: none"> • 单NUMA节点的CPU容量上限大于等于CPU的申请值时，仅允许调度至单NUMA节点。此时如果单NUMA节点剩余的CPU可使用量不足，则Pod无法调度。 • 单NUMA节点的CPU容量上限小于CPU的申请值时，可允许调度至多个NUMA节点。
single-numa-node	筛选拓扑策略同样为“single-numa-node”的节点： <ul style="list-style-type: none"> • none：不可调度 • best-effort：不可调度 • restricted：不可调度 • single-numa-node：可调度 	仅允许调度至单NUMA节点。

假设单个节点CPU总量为32U，由2个NUMA节点提供资源，分配如下：

工作节点	节点拓扑策略	NUMA节点1上的CPU总量	NUMA节点2上的CPU总量
节点-1	best-effort	16	16
节点-2	restricted	16	16
节点-3	restricted	16	16
节点-4	single-numa-node	16	16

Pod设置拓扑策略后，调度情况如图9-5所示。

- 当Pod的CPU申请值为9U时，设置拓扑策略为“best-effort”，Volcano会匹配拓扑策略同样为“best-effort”的节点-1，且该策略允许调度至多个NUMA节点，因此9U的申请值会被分配到2个NUMA节点，该Pod可成功调度至节点-1。
- 当Pod的CPU申请值为9U时，设置拓扑策略为“restricted”，Volcano会匹配拓扑策略同样为“restricted”的节点-2/节点-3，且单NUMA节点CPU总量满足9U的申请值，但单NUMA节点剩余可用的CPU量无法满足，因此该Pod无法调度。
- 当Pod的CPU申请值为17U时，设置拓扑策略为“restricted”，Volcano会匹配拓扑策略同样为“restricted”的节点-2/节点-3，且单NUMA节点CPU总量无法满足17U的申请值，可允许分配到2个NUMA节点，该Pod可成功调度至节点-3。
- 当Pod的CPU申请值为17U时，设置拓扑策略为“single-numa-node”，Volcano会匹配拓扑策略同样为“single-numa-node”的节点，但由于单NUMA节点CPU总量均无法满足17U的申请值，因此该Pod无法调度。

图 9-5 NUMA 调度策略对比

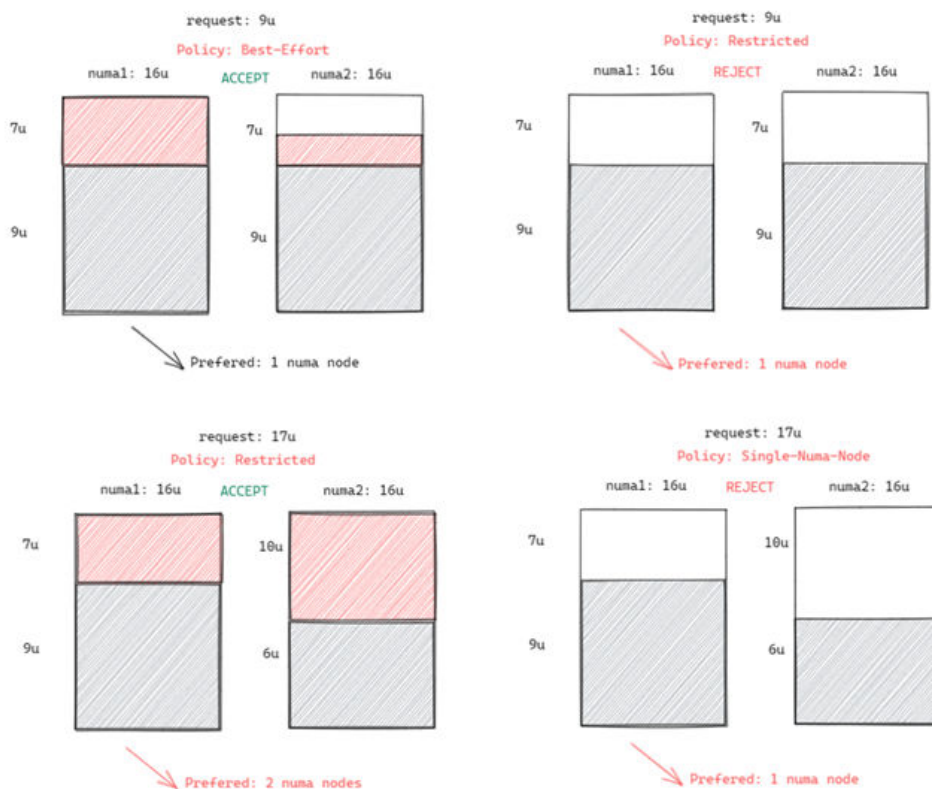

调度优先级

不管是什么拓扑策略，都是希望把Pod调度到当时最优的节点上，这里通过给每一个节点进行打分的机制来排序筛选最优节点。

原则：尽可能把Pod调度到需要跨NUMA节点最少的工作节点上。

打分公式如下：

$$\text{score} = \text{weight} * (100 - 100 * \text{numaNodeNum} / \text{maxNumaNodeNum})$$

参数说明：

- **weight**: NUMA Aware Plugin的权重。
- **numaNodeNum**: 表示工作节点上运行该Pod需要NUMA节点的个数。
- **maxNumaNodeNum**: 表示所有工作节点中该Pod的最大NUMA节点个数。

例如，假设有三个节点满足Pod的CPU拓扑策略，且NUMA Aware Plugin的权重设为10:

- Node A: 由1个NUMA节点提供Pod所需的CPU资源，即numaNodeNum=1
- Node B: 由2个NUMA节点提供Pod所需的CPU资源，即numaNodeNum=2
- Node C: 由4个NUMA节点提供Pod所需的CPU资源，即numaNodeNum=4

则根据以上公式，maxNumaNodeNum=4

- $\text{score}(\text{Node A}) = 10 * (100 - 100 * 1 / 4) = 750$
- $\text{score}(\text{Node B}) = 10 * (100 - 100 * 2 / 4) = 500$
- $\text{score}(\text{Node C}) = 10 * (100 - 100 * 4 / 4) = 0$

因此最优节点为Node A。

Volcano 开启 NUMA 亲和性调度

步骤1 开启静态 (static) CPU管理策略，具体请参考 [开启CPU管理策略](#)。

步骤2 配置CPU拓扑策略。

1. 登录CCE控制台，单击集群名称进入集群，在左侧选择“节点管理”，在右侧选择“节点池”页签，单击节点池名称后的“配置管理”。
2. 将kubelet的**拓扑管理策略 (topology-manager-policy)** 的值修改为需要的CPU拓扑策略即可。
有效拓扑策略为“none”、“best-effort”、“restricted”、“single-numa-node”，具体策略对应的调度行为请参见[Pod调度预测](#)。

步骤3 开启numa-aware插件功能和resource_exporter功能。

Volcano 1.7.1及以上版本

1. 登录CCE控制台，单击集群名称进入集群，单击左侧导航栏的“插件中心”，在右侧找到Volcano，单击“编辑”，并在“参数配置”中设置Volcano调度器配置参数。

```
...
  "default_scheduler_conf": {
    "actions": "allocate, backfill, preempt",
    "tiers": [
      {
        "plugins": [
          {
            "name": "priority"
          },
          {
            "name": "gang"
          },
          {
            "name": "conformance"
          }
        ]
      },
      {
        "plugins": [
          {
```

```
        "name": "drf"
      },
      {
        "name": "predicates"
      },
      {
        "name": "nodeorder"
      }
    ]
  },
  {
    "plugins": [
      {
        "name": "cce-gpu-topology-predicate"
      },
      {
        "name": "cce-gpu-topology-priority"
      },
      {
        "name": "cce-gpu"
      },
      {
        // add this also enable resource_exporter
        "name": "numa-aware",
        // the weight of the NUMA Aware Plugin
        "arguments": {
          "weight": "10"
        }
      }
    ]
  },
  {
    "plugins": [
      {
        "name": "nodelocalvolume"
      },
      {
        "name": "nodeemptydirvolume"
      },
      {
        "name": "nodeCSIScheduling"
      },
      {
        "name": "networkresource"
      }
    ]
  }
]
},
...

```

Volcano 1.7.1以下版本

1. Volcano插件开启resource_exporter_enable参数，用于收集节点numa拓扑信息。

```
{
  "plugins": {
    "eas_service": {
      "availability_zone_id": "",
      "driver_id": "",
      "enable": "false",
      "endpoint": "",
      "flavor_id": "",
      "network_type": "",
      "network_virtual_subnet_id": "",
      "pool_id": "",
      "project_id": "",
      "secret_name": "eas-service-secret"
    }
  }
},

```

```
"resource_exporter_enable": "true"
}
```

开启后可以查看当前节点的numa拓扑信息。

```
kubectl get numatopo
NAME      AGE
node-1    4h8m
node-2    4h8m
node-3    4h8m
```

2. 启用Volcano numa-aware算法插件。

kubectl edit cm -n kube-system volcano-scheduler-configmap

```
kind: ConfigMap
apiVersion: v1
metadata:
  name: volcano-scheduler-configmap
  namespace: kube-system
data:
  default-scheduler.conf: |-
    actions: "allocate, backfill, preempt"
    tiers:
    - plugins:
      - name: priority
      - name: gang
      - name: conformance
    - plugins:
      - name: overcommit
      - name: drf
      - name: predicates
      - name: nodeorder
    - plugins:
      - name: cce-gpu-topology-predicate
      - name: cce-gpu-topology-priority
      - name: cce-gpu
    - plugins:
      - name: nodelocalvolume
      - name: nodeemptydirvolume
      - name: nodeCSIscheduling
      - name: networkresource
      arguments:
        NetworkType: vpc-router
    - name: numa-aware # add it to enable numa-aware plugin
      arguments:
        weight: 10 # the weight of the NUMA Aware Plugin
```

----结束

使用 Volcano 设置 NUMA 亲和性调度

步骤1 以下为使用Volcano设置NUMA亲和性调度的示例。

1. 示例一：在无状态工作负载中配置NUMA亲和性。

```
kind: Deployment
apiVersion: apps/v1
metadata:
  name: numa-tset
spec:
  replicas: 1
  selector:
    matchLabels:
      app: numa-tset
  template:
    metadata:
      labels:
        app: numa-tset
      annotations:
        volcano.sh/numa-topology-policy: single-numa-node # set the topology policy
    spec:
```



```
containers:
- name: container-1
  image: nginx:alpine
  resources:
    requests:
      cpu: 2      # 必须为整数，且需要与limits中一致
      memory: 2048Mi
    limits:
      cpu: 2      # 必须为整数，且需要与requests中一致
      memory: 2048Mi
  imagePullSecrets:
- name: default-secret
```

2. 示例二：创建一个Volcano Job，并使用NUMA亲和性。

```
apiVersion: batch.volcano.sh/v1alpha1
kind: Job
metadata:
  name: vj-test
spec:
  schedulerName: volcano
  minAvailable: 1
  tasks:
  - replicas: 1
    name: "test"
    topologyPolicy: best-effort # set the topology policy for task
    template:
      spec:
        containers:
        - image: alpine
          command: ["/bin/sh", "-c", "sleep 1000"]
          imagePullPolicy: IfNotPresent
          name: running
          resources:
            limits:
              cpu: 20
              memory: "100Mi"
            restartPolicy: OnFailure
```

步骤2 NUMA调度分析。

假设NUMA节点情况如下：

工作节点	节点策略拓扑管理器策略	NUMA 节点 0 上的可分配 CPU	NUMA 节点 1 上的可分配 CPU
node-1	single-numa-node	16U	16U
node-2	best-effort	16U	16U
node-3	best-effort	20U	20U

则根据以上示例，

- 示例一中，Pod的CPU申请值为2U，设置拓扑策略为“single-numa-node”，因此会被调度到相同策略的node-1。
- 示例二中，Pod的CPU申请值为20U，设置拓扑策略为“best-effort”，它将被调度到node-3，因为node-3可以在单个NUMA节点上分配Pod的CPU请求，而node-2需要在两个NUMA节点上执行此操作。

----结束

确认 NUMA 使用情况

您可以通过 `lscpu` 命令查看当前节点的 CPU 概况：

```
# 查看当前节点的CPU概况
lscpu
...
CPU(s):          32
NUMA node(s):    2
NUMA node0 CPU(s): 0-15
NUMA node1 CPU(s): 16-31
```

然后查看 NUMA 节点使用情况。

```
# 查看当前节点的CPU分配
cat /var/lib/kubelet/cpu_manager_state
{"policyName":"static","defaultCpuSet":"0,10-15,25-31","entries":{"777870b5-
c64f-42f5-9296-688b9dc212ba":{"container-1":"16-24"},"fb15e10a-b6a5-4aaa-8fcd-76c1aa64e6fd":
{"container-1":"1-9"}}, "checksum":318470969}
```

以上示例中表示，节点上运行了两个容器，一个占用了 NUMA node0 的 1-9 核，另一个占用了 NUMA node1 的 16-24 核。

9.5 云原生混部

9.5.1 动态资源超卖

当前很多业务有波峰和波谷，部署服务时，为了保证服务的性能和稳定性，通常会按照波峰时需要的资源申请，但是波峰的时间可能很短，这样在非波峰时段就有资源浪费。另外，由于在线作业 SLA 要求较高，为了保证服务的性能和可靠性，通常会申请大量的冗余资源，因此，会导致资源利用率很低、浪费比较严重。

将这些申请而未使用的资源（即申请量与使用量的差值）利用起来，就是资源超卖。超卖资源适合部署离线作业，离线作业通常关注吞吐量，SLA 要求不高，容忍一定的失败。

在线作业和离线作业混合部署在 Kubernetes 集群中将有效的提升集群整体资源利用率。

图 9-6 资源超卖示意图

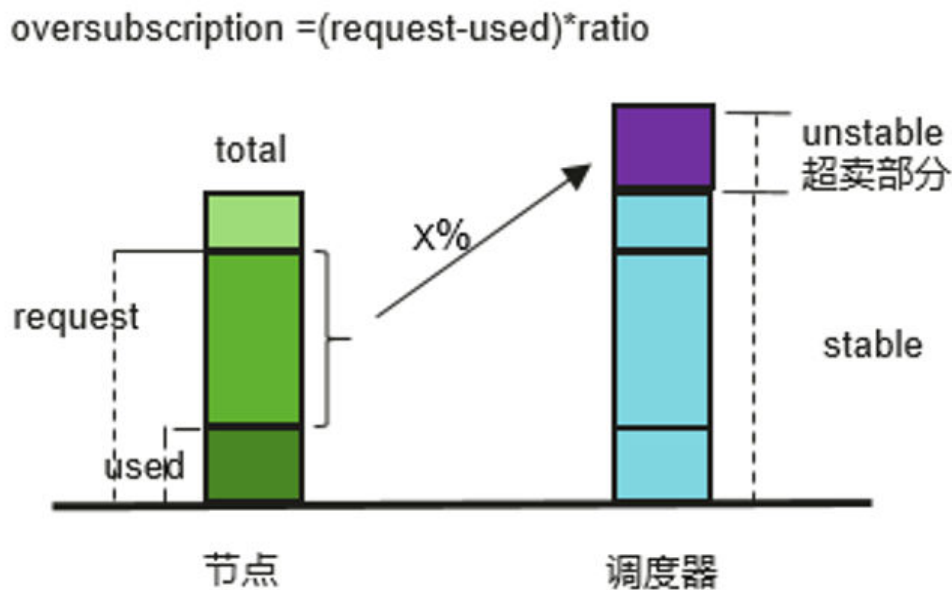

资源超卖功能特性

说明

当节点池启用动态资源超卖和弹性伸缩时，由于高优先级应用业务资源使用量实时变化，导致超卖资源变化较快，为了避免节点频繁缩容和扩容，在节点缩容评估时暂不考虑超卖资源。

当前特性支持集群内在离线作业混部以及节点CPU和内存资源超卖，关键特性如下：

- 离线作业优先使用超卖节点
若同时存在超卖与非超卖节点，在离线作业调度过程中，超卖节点得分高于非超卖节点，离线作业优先调度到超卖节点。
- 在线作业预选超卖节点时只能使用其非超卖资源
在线作业只能使用超卖节点的非超卖资源，离线作业可以使用超卖节点的超卖及非超卖资源。
- 同一调度周期在线作业先于离线作业调度
在线作业和离线作业同时存在时，优先调度在线作业。当节点资源使用率超过设定的驱逐上限且节点request值超过100%时，将会驱逐离线作业。
- 内核提供CPU/内存隔离特性
CPU隔离：在线作业能够快速抢占离线作业的CPU资源，并压制离线作业的CPU使用。
内存隔离：系统内存资源用尽触发OOM Kill时，内核优先驱逐离线作业。
- Kubelet离线作业准入规则
在调度器将Pod调度到某个节点上之后，Kubelet在启动该Pod之前，会对该Pod进行准入判断，如果此时节点资源无法满足该Pod的Request值，kubernetes则拒绝启动该Pod（predicateAdmitHandler.Admit）。满足以下两个条件时，Kubelet准入该Pod：
 - 待启动Pod Request与运行的在线作业Request之和 < 节点Allocatable
 - 待启动Pod Request与运行的在/离线作业Request之和 < 节点Allocatable + 节点超卖资源

- 支持超卖和混部分离

开启节点池的混部开关后，默认的混部配置同时打开了混部和超卖功能，节点会被同时打上volcano.sh/colocation="true"和volcano.sh/oversubscription="true"的标签。若只进行在离线作业混部，而不使用超卖资源，需在混部配置中关闭资源超卖特性，关闭超卖特性后volcano.sh/oversubscription="true"标签会被移除。

开启混部或超卖后可使用的特性组合如下：

开启混部	开启超卖	可以使用超卖资源	驱逐离线Pod场景
否	否	否	无
是	否	否	当节点实际资源使用率超过高水位线时，触发离线Pod驱逐
否	是	是	当节点实际资源使用率超过高水位线并且节点Pod的Request和大于100%，触发离线Pod驱逐
是	是	是	当节点实际资源使用率超过高水位线，触发离线Pod驱逐

kubelet 超卖兼容模式

须知

规格约束

- 集群版本：
 - v1.19集群：v1.19.16-r4及以上版本
 - v1.21集群：v1.21.7-r0及以上版本
 - v1.23集群：v1.23.5-r0及以上版本
 - v1.25及以上版本
- 集群类型：CCE Standard集群或CCE Turbo集群。
- 节点OS：EulerOS 2.9 (内核kernel-4.18.0-147.5.1.6.h729.6.eulerosv2r9.x86_64) 或者HCE OS 2.0
- 节点类型：弹性虚拟机。
- Volcano插件版本：1.7.0及以上版本。

使用限制

- 使用超卖特性时，需保证Volcano未启用overcommit插件。
- 修改超卖节点标签不会影响已经运行的pod。
- 运行中的pod无法进行在线和离线业务转换，如需转换需要重建pod。
- 集群中有节点配置超卖标签volcano.sh/oversubscription=true时，Volcano插件必须要增加oversubscription配置，否则会导致超卖节点调度异常。标签配置需要由用户保证，调度器不会对插件和节点配置进行检查。详细标签说明请参见[表9-8](#)。
- 超卖特性开关目前不支持统一配置，若要关闭超卖特性，需要同时进行以下操作：
 - 去掉超卖节点的volcano.sh/oversubscription标签。
 - 设置节点池的超卖开关over-subscription-resource为false。
 - 修改Volcano调度器的名字为volcano-scheduler-configmap的configmap，并去掉oversubscription插件。
- 当节点设置cpu-manager-policy为静态绑核时，不允许将离线Pod设置为Guaranteed的Pod，若需要绑核则需要调整Pod为在线Pod，否则可能会发生离线Pod占用在线Pod的CPU导致在线Pod启动失败，以及离线Pod虽然调度成功但仍然启动失败的情况。
- 当节点设置cpu-manager-policy为静态绑核时，不应对所有在线Pod进行绑核，否则会出现在线Pod占用了所有的CPU或者memory资源导致上报的超卖资源很少的情况。

集群中有节点配置超卖标签volcano.sh/oversubscription=true时，Volcano插件必须要增加oversubscription配置，否则会导致超卖节点调度异常。相关配置情况如[表9-8](#)所示。

标签配置需要您自行保证，调度器不会对插件和节点配置进行检查。

表 9-8 超卖标签配置调度说明

插件超卖配置	节点超卖标签	调度行为
有	有	超卖调度
有	无	正常调度
无	无	正常调度
无	有	无法调度，或者调度失败，应避免这种配置

步骤1 使用kubectl连接集群。

步骤2 确认Volcano插件配置。

```
kubectl edit cm volcano-scheduler-configmap -n kube-system
```

在volcano- scheduler-configmap中查看超卖的相关配置如下。同时确保插件配置中不能包含overcommit插件，如果存在（- name: overcommit），则需要删除该配置。

```
...
data:
  volcano-scheduler.conf: |
    actions: "allocate, backfill, preempt" #设置preempt action
    tiers:
    - plugins:
      - name: gang
        enablePreemptable: false
        enableJobStarving: false
      - name: priority
      - name: conformance
      - name: oversubscription
    - plugins:
      - name: drf
      - name: predicates
      - name: nodeorder
      - name: binpack
    - plugins:
      - name: cce-gpu-topology-predicate
      - name: cce-gpu-topology-priority
      - name: cce-gpu
...

```

步骤3 开启节点超卖特性。

开启超卖特性的节点，才能配置标签使用超卖资源。相关节点只能在节点池中创建。当前超卖特性开关配置方式如下：

1. 创建节点池。
2. 节点池创建完成后，单击节点池名称后的“配置管理”。
3. 在侧边栏滑出的“配置管理”窗口中，将kubelet组件配置中的“节点超卖特性（over-subscription-resource）”参数设置为开启，并单击“确定”。

步骤4 设置节点超卖标签。

超卖节点需增加超卖标签volcano.sh/oversubscription。当节点设置该标签并且值为true时，该节点为超卖节点，否则为非超卖节点。

```
kubectl label node 192.168.0.0 volcano.sh/oversubscription=true
```

节点还支持如下超卖相关的阈值，如表9-9所示。示例如下：

```
kubectl annotate node 192.168.0.0 volcano.sh/evicting-cpu-high-watermark=70
```

查询该节点信息：

```
# kubectl describe node 192.168.0.0
Name:          192.168.0.0
Roles:         <none>
Labels:        ...
               volcano.sh/oversubscription=true
Annotations:   ...
               volcano.sh/evicting-cpu-high-watermark: 70
```

表 9-9 节点超卖 Annotations

名称	说明
volcano.sh/evicting-cpu-high-watermark	CPU使用率高水位线。当节点CPU使用率超过设置值时，触发离线作业驱逐，节点不可调度。 默认值80，即当节点CPU使用率超过80%时，触发离线作业驱逐。
volcano.sh/evicting-cpu-low-watermark	CPU使用率低水位线。CPU使用率高于高水位线时，触发离线作业驱逐，等到节点CPU使用率低于低水位线后，该节点才会重新接纳离线作业。 默认值为30，即当节点CPU使用率低于30%后，重新接纳离线作业。
volcano.sh/evicting-memory-high-watermark	内存使用率高水位线。当节点内存使用率超过设置值时，触发离线作业驱逐，节点不可调度。 默认值60，即当节点内存使用率超过60%时，触发离线作业驱逐。
volcano.sh/evicting-memory-low-watermark	内存使用率低水位线。节点内存使用率高于高水位线时，触发离线作业驱逐，等到节点内存利用率低于低水位线后，该节点才会重新接纳离线作业。 默认值为30，即当节点内存使用率低于30%后，重新接纳离线作业。
volcano.sh/oversubscription-types	超卖资源类型，支持如下三种配置： <ul style="list-style-type: none"> cpu (超卖CPU) memory (超卖内存) cpu,memory (超卖CPU和内存) 默认值为“cpu,memory”

步骤5 创建高优、低优priorityClass资源。

```
cat <<EOF | kubectl apply -f -

apiVersion: scheduling.k8s.io/v1
description: Used for high priority pods
kind: PriorityClass
metadata:
  name: volcano-production
```

```
preemptionPolicy: PreemptLowerPriority
value: 999999
---
apiVersion: scheduling.k8s.io/v1
description: Used for low priority pods
kind: PriorityClass
metadata:
  name: volcano-free
preemptionPolicy: PreemptLowerPriority
value: -90000
EOF
```

步骤6 部署在离线作业，并分别为在离线作业设置priorityClass。

离线作业需在annotation中增加volcano.sh/qos-level标签以区分其为离线作业，值的范围为-7~7之间的整数，小于0代表低优先级任务，即离线作业，大于等于0代表高优先级任务，即在线作业。在线作业不需要设置该标签。在线、离线作业均需设置schedulerName字段的值为“volcano”，启用Volcano调度器。

说明

在线/在线、离线/离线作业间的优先级暂时未做区分，且未对值的合法性做校验，若设置的离线作业的volcano.sh/qos-level标签值不是-7~0之间的负整数，则统一按在线作业处理。

离线作业：

```
kind: Deployment
apiVersion: apps/v1
spec:
  replicas: 4
  template:
    metadata:
      annotations:
        metrics.alpha.kubernetes.io/custom-endpoints: '[{"api":"","path":"","port":"","names":""}]'
        volcano.sh/qos-level: "-1" # 离线作业注解
    spec:
      schedulerName: volcano # 调度器使用Volcano
      priorityClassName: volcano-free # 设置volcano-free priorityClass
  ...
```

在线作业：

```
kind: Deployment
apiVersion: apps/v1
spec:
  replicas: 4
  template:
    metadata:
      annotations:
        metrics.alpha.kubernetes.io/custom-endpoints: '[{"api":"","path":"","port":"","names":""}]'
    spec:
      schedulerName: volcano # 调度器使用Volcano
      priorityClassName: volcano-production # 设置volcano-production priorityClass
  ...
```

步骤7 通过如下命令可查看当前超卖资源量以及资源使用情况。

```
kubectl describe node <nodeIP>
```

```
# kubectl describe node 192.168.0.0
Name:          192.168.0.0
Roles:        <none>
Labels:       ...
              volcano.sh/oversubscription=true
Annotations:  ...
              volcano.sh/oversubscription-cpu: 2335
              volcano.sh/oversubscription-memory: 341753856
```



```
Allocatable:
cpu:          3920m
memory:       6263988Ki
Allocated resources:
(Total limits may be over 100 percent, i.e., overcommitted.)
Resource      Requests   Limits
-----
cpu           4950m (126%) 4950m (126%)
memory       1712Mi (27%) 1712Mi (27%)
```

其中，CPU单位为m，内存单位为字节。

----结束

资源超卖部署示例

下面将通过示例演示混合部署离线作业和在线作业。

步骤1 假设一个集群存在两个节点，1个超卖节点和1个非超卖节点，如下所示。

```
# kubectl get node
NAME          STATUS    ROLES    AGE   VERSION
192.168.0.173 Ready    <none>   4h58m v1.19.16-r2-CCE22.5.1
192.168.0.3   Ready    <none>   148m  v1.19.16-r2-CCE22.5.1
```

- 192.168.0.173为超卖节点（包含标签volcano.sh/oversubscription=true）
- 192.168.0.3为非超卖节点（不包含标签volcano.sh/oversubscription=true）

```
# kubectl describe node 192.168.0.173
Name:          192.168.0.173
Roles:         <none>
Labels:        beta.kubernetes.io/arch=amd64
...
               volcano.sh/oversubscription=true
```

步骤2 提交离线作业，资源充足的情况下，离线作业都调度到了超卖节点上。

离线作业模板如下。

```
apiVersion: apps/v1
kind: Deployment
metadata:
  name: offline
  namespace: default
spec:
  replicas: 2
  selector:
    matchLabels:
      app: offline
  template:
    metadata:
      labels:
        app: offline
    annotations:
      volcano.sh/qos-level: "-1"    #离线作业标签
    spec:
      schedulerName: volcano        #调度器使用Volcano
      priorityClassName: volcano-free # 设置volcano-free priorityClass
      containers:
        - name: container-1
          image: nginx:latest
          imagePullPolicy: IfNotPresent
          resources:
            requests:
              cpu: 500m
              memory: 512Mi
            limits:
              cpu: "1"
              memory: 512Mi
```

```
imagePullSecrets:
- name: default-secret
```

离线作业调度到超卖节点上运行。

```
# kubectl get pod -o wide
NAME                READY STATUS RESTARTS AGE IP          NODE
offline-69cdd49bf4-pmjp8 1/1 Running 0      5s 192.168.10.178 192.168.0.173
offline-69cdd49bf4-z8kxh 1/1 Running 0      5s 192.168.10.131 192.168.0.173
```

步骤3 提交在线作业，资源充足时，在线作业调度到了非超卖节点。

在线作业模板如下。

```
apiVersion: apps/v1
kind: Deployment
metadata:
  name: online
  namespace: default
spec:
  replicas: 2
  selector:
    matchLabels:
      app: online
  template:
    metadata:
      labels:
        app: online
    spec:
      schedulerName: volcano          # 调度器使用Volcano
      priorityClassName: volcano-production # 设置volcano-production priorityClass
      containers:
      - name: container-1
        image: resource_consumer:latest
        imagePullPolicy: IfNotPresent
        resources:
          requests:
            cpu: 1400m
            memory: 512Mi
          limits:
            cpu: "2"
            memory: 512Mi
        imagePullSecrets:
          - name: default-secret
```

在线作业调度到非超卖节点上运行。

```
# kubectl get pod -o wide
NAME                READY STATUS RESTARTS AGE IP          NODE
online-ffb46f656-4mwr6 1/1 Running 0      5s 192.168.10.146 192.168.0.3
online-ffb46f656-dqdv2 1/1 Running 0      5s 192.168.10.67 192.168.0.3
```

步骤4 提升超卖节点资源使用率，观察触发离线作业驱逐。

部署在线任务到超卖节点（192.168.0.173）上：

```
apiVersion: apps/v1
kind: Deployment
metadata:
  name: online
  namespace: default
spec:
  replicas: 2
  selector:
    matchLabels:
      app: online
  template:
    metadata:
      labels:
        app: online
    spec:
      affinity:
        nodeAffinity:
          # 提交在线任务至超卖节点
```

```
requiredDuringSchedulingIgnoredDuringExecution:
  nodeSelectorTerms:
  - matchExpressions:
    - key: kubernetes.io/hostname
      operator: In
      values:
      - 192.168.0.173
  schedulerName: volcano # 调度器使用Volcano
  priorityClassName: volcano-production # 设置volcano-production priorityClass
containers:
- name: container-1
  image: resource_consumer:latest
  imagePullPolicy: IfNotPresent
  resources:
    requests:
      cpu: 700m
      memory: 512Mi
    limits:
      cpu: 700m
      memory: 512Mi
  imagePullSecrets:
  - name: default-secret
```

同时提交在/离线作业到超卖节点（192.168.0.173）上。

```
# kubectl get pod -o wide
NAME                READY  STATUS   RESTARTS  AGE  IP           NODE
offline-69cdd49bf4-pmjp8  1/1   Running  0         13m  192.168.10.178  192.168.0.173
offline-69cdd49bf4-z8kxh  1/1   Running  0         13m  192.168.10.131  192.168.0.173
online-6f44bb68bd-b8z9p  1/1   Running  0         3m4s  192.168.10.18  192.168.0.173
online-6f44bb68bd-g6xk8  1/1   Running  0         3m12s  192.168.10.69  192.168.0.173
```

观察超卖节点（192.168.0.173），可以看出存在超卖资源，其中CPU为2343m，内存为3073653200字节。同时CPU分配率已超过100%。

```
# kubectl describe node 192.168.0.173
Name: 192.168.0.173
Roles: <none>
Labels: ...
  volcano.sh/oversubscription=true
Annotations: ...
  volcano.sh/oversubscription-cpu: 2343
  volcano.sh/oversubscription-memory: 3073653200
  ...
Allocated resources:
(Total limits may be over 100 percent, i.e., overcommitted.)
Resource      Requests      Limits
-----
cpu           4750m (121%)  7350m (187%)
memory       3760Mi (61%)  4660Mi (76%)
...
```

增大节点上在线作业的CPU使用率，可以观察到触发离线作业驱逐。

```
# kubectl get pod -o wide
NAME                READY  STATUS   RESTARTS  AGE  IP           NODE
offline-69cdd49bf4-bwdm7  1/1   Running  0         11m  192.168.10.208  192.168.0.3
offline-69cdd49bf4-pmjp8  0/1   Evicted  0         26m  <none>         192.168.0.173
offline-69cdd49bf4-qpdss  1/1   Running  0         11m  192.168.10.174  192.168.0.3
offline-69cdd49bf4-z8kxh  0/1   Evicted  0         26m  <none>         192.168.0.173
online-6f44bb68bd-b8z9p  1/1   Running  0         24m  192.168.10.18  192.168.0.173
online-6f44bb68bd-g6xk8  1/1   Running  0         24m  192.168.10.69  192.168.0.173
```

----结束

错误处理建议

- 超卖节点kubelet重启后，由于Volcano调度器和kubelet的资源视图不同步，部分新调度的作业会出现OutOfCPU的情况，属于正常现象，一段时间后会恢复正常，Volcano调度器能够正常调度在/离线作业。

- 在/离线作业提交后，因当前内核不支持离线作业修改为在线作业，因此不建议动态修改作业类型（添加或者删除Pod的annotation `volcano.sh/qos-level: "-1"`）。
- CCE通过cgroups系统中的状态信息收集节点上所有运行的Pod占用的资源量（CPU/内存），可能与用户监控到的资源使用率有所不同，例如使用top命令看到的资源统计。
- 对于增加超卖资源类型，如超卖资源由cpu变为cpu、memory，此时可以随时添加。
对于减少超卖资源类型，如由cpu、memory变为仅超卖cpu，此时需要在合适的时间进行更改，即分配率不超过100%时才可进行安全更改。
- 当离线作业先部署到节点，并占用了在线作业的资源，导致资源不足在线作业无法调度时，需要为在线作业设置比离线作业更高的priorityClass。
- 若节点上只有在线作业，且达到了驱逐水位线，则离线作业调度到当前节点后会很快被驱逐，此为正常现象。

10 网络

10.1 网络概述

关于集群的网络，可以从如下两个角度进行了解：

- 集群网络是什么样的：集群由多个节点构成，集群中又运行着Pod（容器），每个Pod都需要访问，节点与节点、节点与Pod、Pod与Pod都需要访问。那集群中包含有哪些网络，各自的用处是什么，具体请参见[集群网络构成](#)。
- 集群中的Pod是如何访问的：访问Pod就是访问容器，也就是访问用户的业务，Kubernetes提供[Service](#)和[Ingress](#)来解决Pod的访问问题。本章节根据用户使用场景总结了常见的[网络访问场景](#)，让您能够在不同使用场景下选择合适的使用方法。

集群网络构成

集群中节点都位于VPC中，节点使用VPC的网络，容器的网络是使用专门的网络插件来管理。

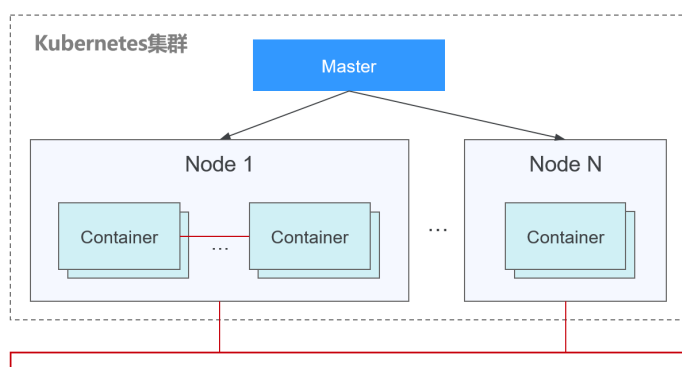

- **节点网络**
节点网络为集群内主机（节点，图中的Node）分配IP地址，您需要选择VPC中的子网用于CCE集群的节点网络。子网的可用IP数量决定了集群中可以创建节点数量的上限（包括Master节点和Node节点），集群中可创建节点数量还受容器网络的影响，在容器网络模型中会进一步说明。
- **容器网络**

为集群内Pod分配IP地址。CCE继承Kubernetes的IP-Per-Pod-Per-Network的容器网络模型，即每个Pod在每个网络平面下都拥有一个独立的IP地址，Pod内所有容器共享同一个网络命名空间，集群内所有Pod都在一个直接连通的扁平网络中，无需NAT可直接通过Pod的IP地址访问。Kubernetes只提供了如何为Pod提供网络的机制，并不直接负责配置Pod网络；Pod网络的具体配置操作交由具体的容器网络插件实现。容器网络插件负责为Pod配置网络并管理容器IP地址。

当前CCE支持如下容器网络模型。

- 容器隧道网络：容器隧道网络在节点网络基础上通过隧道封装构建的独立于节点网络平面的容器网络平面，CCE集群容器隧道网络使用的封装协议为VXLAN，后端虚拟交换机采用的是openvswitch，VXLAN是将以太网报文封装成UDP报文进行隧道传输。
- VPC网络：VPC网络采用VPC路由方式与底层网络深度整合，适用于高性能场景，节点数量受限于虚拟私有云VPC的路由配额。每个节点将会被分配固定大小的IP地址段。VPC网络由于没有隧道封装的消耗，容器网络性能相对于容器隧道网络有一定优势。VPC网络集群由于VPC路由中配置有容器网段与节点IP的路由，可以支持集群外直接访问容器实例等特殊场景。
- 云原生2.0网络：云原生网络2.0是自研的新一代容器网络模型，深度整合了虚拟私有云VPC的弹性网卡（Elastic Network Interface，简称ENI）和辅助弹性网卡（Sub Network Interface，简称Sub-ENI）的能力，直接从VPC网段内分配容器IP地址，支持ELB直通容器，绑定安全组，绑定弹性公网IP，享有高性能。

不同容器网络模型，容器网络的性能、组网规模、适用场景各不相同，在[容器网络模型对比](#)章节，将会详细介绍不同容器网络模型的功能特性，了解这些有助于您选择容器网络模型。

- **服务网络**

服务（Service）是Kubernetes内的概念，每个Service都有一个固定的IP地址，在CCE上创建集群时，可以指定Service的地址段（即服务网段）。服务网段不能和节点网段、容器网段重叠。服务网段只在集群内使用，不能在集群外使用。

Service

Service是用来解决Pod访问问题的。每个Service有一个固定IP地址，Service将访问流量转发给Pod，而且Service可以给这些Pod做负载均衡。

图 10-1 通过 Service 访问 Pod

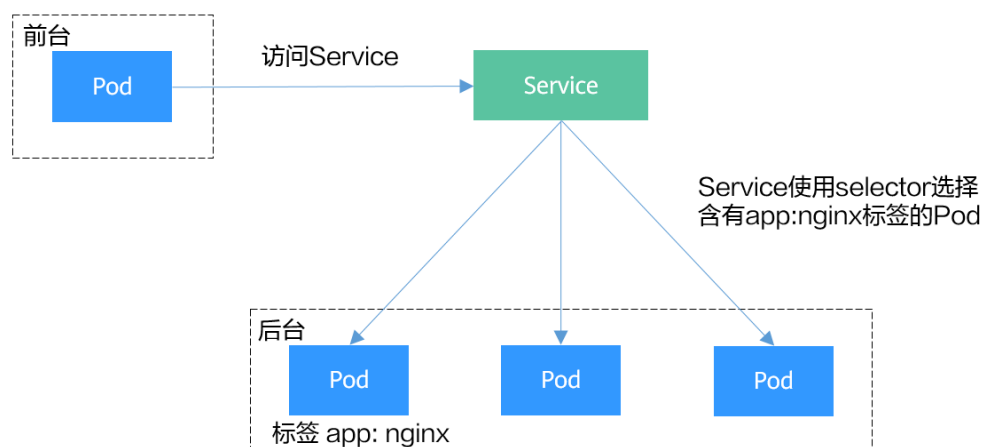

根据创建Service的类型不同，可分成如下模式：

- ClusterIP: 用于在集群内部互相访问的场景, 通过ClusterIP访问Service。
- NodePort: 用于从集群外部访问的场景, 通过节点上的端口访问Service。
- LoadBalancer: 用于从集群外部访问的场景, 其实是NodePort的扩展, 通过一个特定的LoadBalancer访问Service, 这个LoadBalancer将请求转发到节点的NodePort, 而外部只需要访问LoadBalancer。
- DNAT: 用于从集群外部访问的场景, 为集群节点提供网络地址转换服务, 使多个节点可以共享使用弹性IP。

Service的详细介绍请参见[服务概述](#)。

Ingress

Service是基于四层TCP和UDP协议转发的, 而Ingress可以基于七层的HTTP和HTTPS协议转发, 可以通过域名和路径做到更细粒度的划分, 如下图所示。

图 10-2 Ingress-Service

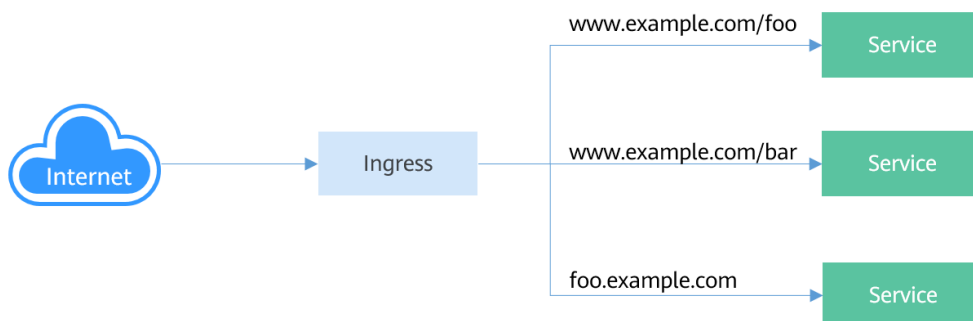

Ingress的详细介绍请参见[路由概述](#)。

网络访问场景

工作负载网络访问可以分为如下几种场景。

- 从集群内部访问工作负载: 创建ClusterIP类型的Service, 通过Service访问工作负载。
- 从集群外部访问工作负载: 从集群外部访问工作负载推荐使用Service (NodePort类型或LoadBalancer类型) 或Ingress访问。
 - 通过公网访问工作负载: 需要节点或LoadBalancer绑定公网IP。
 - 通过内网访问工作负载: 通过节点或LoadBalancer的内网IP即可访问工作负载。如果跨VPC需要通过对等连接等手段打通不同VPC网络。
- 工作负载访问外部网络:
 - 工作负载访问内网: 负载访问内网地址, 在不同容器网络模型下有不同的表现, 需要注意在对端安全组放通容器网段。
 - 工作负载访问公网: 访问公网有几种方法可以实现, 一是让容器所在节点绑定公网IP, 另一个是通过NAT网关配置SNAT规则, 具体请参见[从容器访问公网](#)。

图 10-3 网络访问示意图

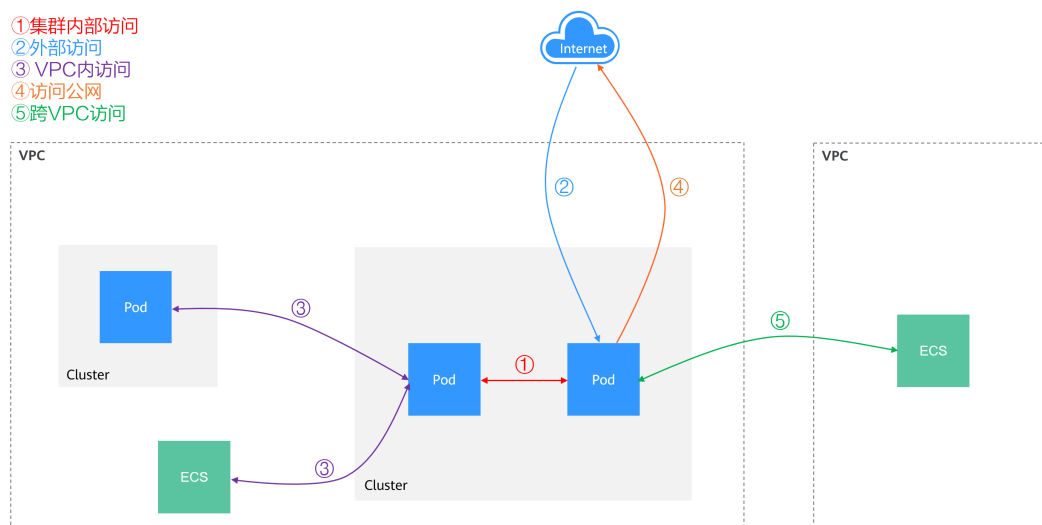

10.2 容器网络

10.2.1 容器网络模型对比

容器网络为集群内Pod分配IP地址并提供网络服务，CCE支持如下几种网络模型，您可在创建集群时进行选择。

- [云原生网络2.0](#)
- [VPC网络](#)
- [容器隧道网络](#)

网络模型对比

表10-1主要介绍CCE所支持的网络模型，您可根据实际业务需求进行选择。

注意

集群创建成功后，网络模型不可更改，请谨慎选择。

表 10-1 网络模型对比

对比维度	容器隧道网络	VPC网络	云原生网络2.0
适用场景	<ul style="list-style-type: none"> 对性能要求不高：由于需要额外的VXLAN隧道封装，相对于另外两种容器网络模式，性能存在一定的损耗（约5%-15%）。所以容器隧道网络适用于对性能要求不是特别高的业务场景，比如：Web应用、访问量不大的数据中台、后台服务等。 大规模组网：相比VPC路由网络受限于VPC路由条目配额的限制，容器隧道网络没有网络基础设施的任何限制；同时容器隧道网络把广播域控制到了节点级别，容器隧道网络最大可支持2000节点规模。 	<ul style="list-style-type: none"> 性能要求较高：由于没有额外的隧道封装，相比于容器隧道网络模式，VPC网络模型集群的容器网络性能接近于VPC网络性能，所以适用于对性能要求较高的业务场景，比如：AI计算、大数据计算等。 中小规模组网：由于VPC路由网络受限于VPC路由条目配额的限制，建议集群规模为1000节点及以下。 	<ul style="list-style-type: none"> 性能要求高：由于云原生网络2.0直接使用VPC网络构建容器网络，容器通信不需要进行隧道封装和NAT转换，所以适用于对带宽、时延要求极高的业务场景。 大规模组网：云原生网络2.0当前最大可支持2000个ECS节点，10万个Pod。
核心技术	OVS	IPVlan, VPC路由	VPC弹性网卡/弹性辅助网卡
适用集群	CCE Standard集群	CCE Standard集群	CCE Turbo集群
容器网络隔离	Pod支持Kubernetes原生NetworkPolicy	否	Pod支持使用安全组隔离
ELB对接Pod	ELB对接Pod需要通过节点NodePort转发	ELB对接Pod需要通过节点NodePort转发	使用独享型ELB时可直接对接Pod 使用共享型ELB对接Pod需要通过节点NodePort转发

对比维度	容器隧道网络	VPC网络	云原生网络2.0
容器IP地址管理	<ul style="list-style-type: none"> 需设置单独的容器网段 按节点划分容器地址段，动态分配（地址段分配后可动态增加） 	<ul style="list-style-type: none"> 需设置单独的容器网段 按节点划分容器地址段，静态分配（节点创建完成后，地址段分配即固定，不可更改） 	容器网段从VPC子网划分，无需设置单独的容器网段
网络性能	基于VxLAN隧道封装，有一定性能损耗。	无隧道封装，跨节点通过VPC路由器转发，性能较好，可媲美主机网络，但存在NAT转换损耗。	容器网络与VPC网络融合，性能无损耗。
组网规模	最大可支持2000节点	<p>受限于VPC路由表能力，适合中小规模组网，建议规模为1000节点及以下。</p> <p>VPC网络模式下，集群每添加一个节点，会在VPC的路由表中添加一条路由，因此集群本身规模受VPC路由表上限限制，创建前请提前评估集群规模。</p>	<p>最大可支持2000节点</p> <p>由于云原生网络2.0集群中的容器从VPC网段内分配IP地址，消耗VPC的地址空间，实际支持规模受限于VPC子网网段大小，因此创建前请提前评估集群规模。</p>

10.2.2 云原生网络 2.0 模型

10.2.2.1 云原生网络 2.0 模型说明

云原生网络 2.0 模型

云原生网络2.0是自研的新一代容器网络模型，深度整合了虚拟私有云VPC的弹性网卡（Elastic Network Interface，简称ENI）和辅助弹性网卡（Sub Network Interface，简称Sub-ENI）的能力，将Pod直接绑定弹性网卡或辅助弹性网卡，使每个Pod在VPC内均拥有独立的IP地址，且支持ELB直通容器、Pod绑定安全组、Pod绑定弹性公网IP等特性。由于不需要使用容器隧道封装和NAT地址转换，云原生网络2.0模型与容器隧道网络模型和VPC网络模型相比具有比较高的网络性能。

图 10-4 云原生网络 2.0

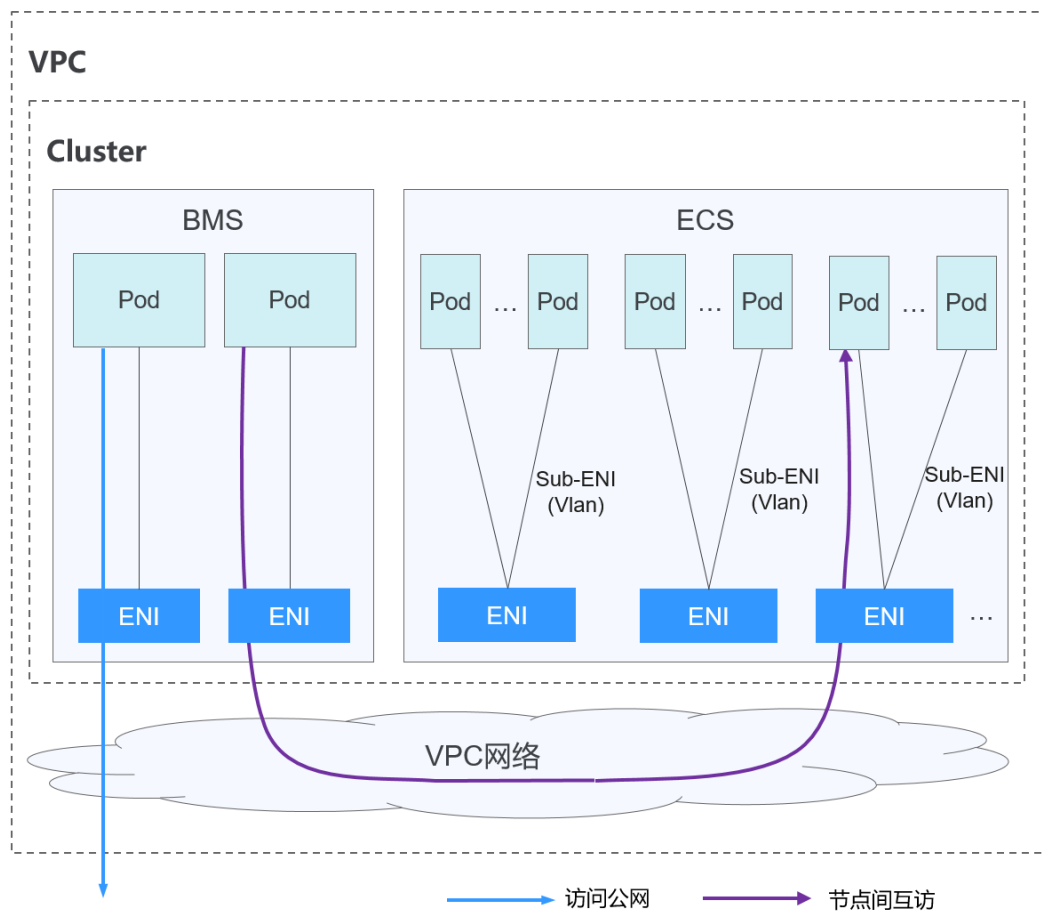

在云原生网络2.0模型的集群中，Pod依赖弹性网卡/辅助弹性网卡对外进行网络通信：

- ECS节点上运行的Pod使用Sub-ENI网卡，Sub-ENI网卡通过VLAN子接口挂载在ECS的ENI网卡上。
- 由于需要为每个Pod绑定网卡，因此节点上可运行的Pod数量上限由该节点的能绑定的网卡个数和网卡端口数决定。
- 节点内Pod间通信、跨节点Pod间通信、Pod访问集群外网络的情况均直接通过VPC的弹性网卡/弹性辅助网卡进行流量转发。

约束与限制

仅CCE Turbo集群支持使用云原生网络2.0模型。

优缺点

优点

- 基于VPC构建容器网络，每个Pod具有独立的网卡及IP地址，易于排查网络问题，且具有最高的性能表现。
- 在同一个VPC内，由于Pod直接绑定VPC网卡，集群外部的资源可以与集群内部的容器直接进行网络通信。

📖 说明

同理，如果该VPC和其他VPC或数据中心网络环境连通，在网段不冲突的情况下，其他VPC或数据中心所属的资源也可以与集群内部的容器直接进行网络通信。

- Pod可直接使用VPC提供的负载均衡、安全组、弹性公网IP等能力。

缺点

由于容器网络基于VPC构建，每个Pod都会从VPC网段内分配IP地址，消耗VPC的地址空间，创建集群前需要合理规划好容器网段。

适用场景

- 性能要求高：由于云原生网络2.0直接使用VPC网络构建容器网络，容器通信不需要进行隧道封装和NAT转换，所以适用于对带宽、时延要求极高的业务场景。
- 大规模组网：云原生网络2.0当前最大可支持2000个ECS节点，10万个Pod。

容器 IP 地址管理

云原生网络2.0下的ECS节点使用的是辅助弹性网卡：

- Pod的IP地址从配置给容器网络的VPC子网上直接分配，无需为节点分配一个单独的小网段。
- ECS节点添加到集群中，先绑定用于承载辅助弹性网卡的弹性网卡，待弹性网卡绑定完成后，即可绑定辅助弹性网卡。
- ECS节点上绑定的弹性网卡数：**v1.19.16-r40、v1.21.11-r0、v1.23.9-r0、v1.25.4-r0、v1.27.1-r0及以上版本的集群中该值为1；上述版本以下的集群中该值为节点最多可绑定的辅助弹性网卡数/64，向上取整。**
- ECS节点上绑定的总网卡数：**用于承载辅助弹性网卡的弹性网卡数+当前Pod使用的辅助弹性网卡数+预热的辅助弹性网卡数。**
- Pod创建时，优先从节点的预热网卡池中随机分配一个可用的网卡。
- Pod删除时，网卡释放回节点的预热网卡池。
- 节点删除时，将释放节点上所有已绑定的网卡（弹性网卡释放回集群预申请的网卡池，辅助弹性网卡直接删除）。

云原生2.0网络目前支持以下网卡预热策略：**节点容器网卡动态预热策略**。使用场景如下表所示：

表 10-2 容器网卡预热策略对比表

容器网卡预热策略	节点容器网卡动态预热策略（默认策略）
管理策略	<p>节点最少绑定容器网卡数（nic-minimum-target）：保障节点最少有多少张容器网卡绑定在节点上（预热未被Pod使用+已被Pod使用）</p> <p>节点预热容器网卡上限检查值（nic-maximum-target）：当节点绑定的容器网卡数超过该值，不再主动预热容器网卡</p> <p>节点动态预热容器网卡数（nic-warm-target）：保障节点至少预热的容器网卡数</p> <p>节点预热容器网卡回收阈值(nic-max-above-warm-target)：只有当节点上空闲的容器网卡数 - 节点动态预热容器网卡数(nic-warm-target) 大于此阈值时，才会触发预热容器网卡的解绑回收</p>
适用场景	在尽可能提高IP资源利用率的前提下，尽可能加快Pod的启动速度，适用于容器网段IP地址数紧张的场景

针对节点容器网卡动态预热策略，CCE提供了四个参数配置，您可以根据业务规划，集群规模以及节点上可绑定的网卡数，合理设置这四个参数。

表 10-3 容器网卡动态预热参数

容器网卡动态预热参数	默认值	参数说明	配置建议
节点最少绑定容器网卡数(nic-minimum-target)	10	<p>保障节点最少有多少张容器网卡绑定在节点上，支持数值跟百分比两种配置方式。</p> <ul style="list-style-type: none"> 数值配置：参数值需为正整数。例如10，表示节点最少有10张容器网卡绑定在节点上。当超过节点的容器网卡配额时，后台取值为节点的容器网卡配额。 百分比配置：参数值范围为1%-100%。例如10%，如果节点容器网卡配额128，表示节点最少有12张（向下取整）容器网卡绑定在节点上。 <p>建议nic-minimum-target与nic-maximum-target为同类型的配置方式（同采用数值配置或同采用百分比配置）。</p>	建议配置为大部分节点平时日常运行的Pod数。

容器网卡动态预热参数	默认值	参数说明	配置建议
节点预热容器网卡上限检查值(nic-maximum-target)	0	<p>当节点绑定的容器网卡数超过节点预热容器网卡上限检查值(nic-maximum-target)，不再主动预热容器网卡。</p> <p>当该参数大于等于节点最少绑定容器网卡数(nic-minimum-target)时，则开启预热容器网卡上限值检查；反之，则关闭预热容器网卡上限值检查。支持数值跟百分比两种配置方式。</p> <ul style="list-style-type: none"> 数值配置：参数值需为正整数。例如0，表示关闭预热容器网卡上限值检查。当超过节点的容器网卡配额时，后台取值为节点的容器网卡配额。 百分比配置：参数值范围为1%-100%。例如50%，如果节点容器网卡配额128，表示节点预热容器网卡上限检查值64（向下取整）。 <p>建议nic-minimum-target与nic-maximum-target为同类型的配置方式（同采用数值配置或同采用百分比配置）。</p>	建议配置为大部分节点平时最多运行的Pod数。
节点动态预热容器网卡数(nic-warm-target)	2	<p>保障节点至少预热的容器网卡数，只支持数值配置。</p> <p>当节点动态预热容器网卡数(nic-warm-target) + 节点当前绑定的容器网卡数 > 节点预热容器网卡上限检查值(nic-maximum-target) 时，只会预热nic-maximum-target与节点当前绑定的容器网卡数的差值。</p>	建议配置为大部分节点日常10s内会瞬时弹性扩容的Pod数。
节点预热容器网卡回收阈值(nic-max-above-warm-target)	2	<p>只有当节点上空闲的容器网卡数 - 节点动态预热容器网卡数(nic-warm-target) > 此阈值时，才会触发预热容器网卡的解绑回收。只支持数值配置。</p> <ul style="list-style-type: none"> 调大此值会减慢空闲容器网卡的回收，加快Pod的启动速度，但会降低IP地址的利用率，特别是在IP地址紧张的场景，请谨慎调大。 调小此值会加快空闲容器网卡的回收，提高IP地址的利用率，但在瞬时大量Pod激增的场景，部分Pod启动会稍微变慢。 	建议配置为大部分节点日常在分钟级时间范围内会频繁弹性扩容缩容的Pod数 - 大部分节点日常10s内会瞬时弹性扩容的Pod数。

📖 说明

上述容器网卡动态预热参数支持集群级别的全局配置和节点池级别的差异化配置，其中节点池级别的容器网卡动态预热配置优先级高于集群级别的容器网卡动态预热配置。

容器网络组件会为每个节点维护一个可弹性伸缩的预热容器网卡池，定时（约10s一次）检测并计算需要绑定的预热容器网卡数或需要解绑的空闲容器网卡数：

- 需要绑定的预热容器网卡数 = $\min(\text{nic-maximum-target} - \text{当前绑定的容器网卡总数}, \text{max}(\text{nic-minimum-target} - \text{当前绑定的容器网卡总数}, \text{nic-warm-target} - \text{当前空闲的容器网卡数}))$
- 需要解绑的空闲容器网卡数 = $\min(\text{当前空闲的容器网卡数} - \text{nic-warm-target} - \text{nic-max-above-warm-target}, \text{当前绑定的容器网卡总数} - \text{nic-minimum-target})$

节点上当前预热的容器网卡数稳态后会维持在以下区间内：

- 当前预热的容器网卡数区间最小值 = $\min(\text{max}(\text{nic-minimum-target} - \text{当前绑定的容器网卡总数}, \text{nic-warm-target}), \text{nic-maximum-target} - \text{当前绑定的容器网卡总数})$
- 当前预热的容器网卡数区间最大值 = $\max(\text{nic-warm-target} + \text{nic-max-above-warm-target}, \text{当前绑定的容器网卡总数} - \text{nic-minimum-target})$

Pod创建时，优先从节点的预热容器网卡池中顺序分配（最早未被使用的）一张空闲的容器网卡，如没有可用的空闲网卡，会新创建一张网卡（辅助弹性网卡）或新绑定一张网卡（弹性网卡）以分配给该Pod。

Pod删除时，对应的容器网卡先释放回节点的预热容器网卡池，2分钟冷却时间内可供下一个Pod循环使用，超过2分钟冷却时间后且节点预热容器网卡池计算出需要释放该容器网卡，才会释放该容器网卡。

网段规划建议

在[集群网络构成](#)中介绍集群中网络地址可分为集群网络、容器网络、服务网络三块，在规划网络地址时需要从如下方面考虑：

- 集群所在VPC下所有子网（包括扩展网段子网）不能和服务网段冲突。
- 保证每个网段有足够的IP地址可用。
 - 集群网段的IP地址要与集群规模相匹配，否则会因为IP地址不足导致无法创建节点。
 - 容器网段的IP地址要与业务规模相匹配，否则会因为IP地址不足导致无法创建Pod。

云原生网络2.0模型下，由于容器网段与节点网段共同使用VPC下的网络地址，建议容器子网与节点子网不要使用同一个子网，否则容易出现IP资源不足导致容器或节点创建失败的情况。

另外云原生网络2.0模型下容器网段支持在创建集群后增加子网，扩展可用IP数量，此时需要注意增加的子网不要与容器网段其他子网存在网络冲突。

云原生网络 2.0 访问示例

本示例中，已创建一个CCE Turbo集群，且集群中包含3个ECS节点。

在ECS控制台中查看其中一个节点的基本信息，在网卡信息中可以看到节点上绑定了一个主网卡和扩展网卡，这两个网卡都属于弹性网卡，其中扩展网卡的IP地址属于容器网络网段，用于给Pod挂载辅助弹性网卡Sub-ENI。

在云原生网络2.0集群中创建工作负载的访问示例如下。

步骤1 使用kubectl命令行工具连接集群，详情请参见[通过kubectl连接集群](#)。

步骤2 在集群中创建一个Deployment。

创建deployment.yaml文件，文件内容示例如下：

```
kind: Deployment
apiVersion: apps/v1
metadata:
  name: example
  namespace: default
spec:
  replicas: 6
  selector:
    matchLabels:
      app: example
  template:
    metadata:
      labels:
        app: example
    spec:
      containers:
        - name: container-0
          image: 'nginx:perl'
          resources:
            limits:
              cpu: 250m
              memory: 512Mi
            requests:
              cpu: 250m
              memory: 512Mi
          imagePullSecrets:
            - name: default-secret
```

创建该工作负载：

```
kubectl apply -f deployment.yaml
```

步骤3 查看已运行的Pod。

```
kubectl get pod -owide
```

回显如下：

NAME	READY	STATUS	RESTARTS	AGE	IP	NODE	NOMINATED	NODE
READINESS GATES								
example-5bdc5699b7-54v7g	1/1	Running	0	7s	10.1.18.2	10.1.0.167	<none>	<none>
example-5bdc5699b7-6dzx5	1/1	Running	0	7s	10.1.18.216	10.1.0.186	<none>	<none>
example-5bdc5699b7-gq7xs	1/1	Running	0	7s	10.1.16.63	10.1.0.144	<none>	<none>
example-5bdc5699b7-h9rvb	1/1	Running	0	7s	10.1.16.125	10.1.0.167	<none>	<none>
example-5bdc5699b7-s9fts	1/1	Running	0	7s	10.1.16.89	10.1.0.144	<none>	<none>
example-5bdc5699b7-swq6q	1/1	Running	0	7s	10.1.17.111	10.1.0.167	<none>	<none>

这里Pod的IP都是Sub-ENI，挂载在节点的ENI上（扩展网卡）。

例如10.1.0.167节点对应的扩展网卡IP地址为10.1.17.172。在弹性网卡控制台上查看IP地址为10.1.17.172的扩展网卡上挂载了3个Sub-ENI，均为该节点上运行的Pod IP。

步骤4 登录同一VPC内的云服务器，从集群外直接访问Pod的IP，本示例中为 *10.1.18.2*。

```
curl 10.1.18.2
```

回显如下，说明可正常访问工作负载应用：

```
<!DOCTYPE html>
<html>
<head>
<title>Welcome to nginx!</title>
<style>
```



```
body {
  width: 35em;
  margin: 0 auto;
  font-family: Tahoma, Verdana, Arial, sans-serif;
}
</style>
</head>
<body>
<h1>Welcome to nginx!</h1>
<p>If you see this page, the nginx web server is successfully installed and
working. Further configuration is required.</p>

<p>For online documentation and support please refer to
<a href="http://nginx.org/">nginx.org</a>.<br/>
Commercial support is available at
<a href="http://nginx.com/">nginx.com</a>.</p>

<p><em>Thank you for using nginx.</em></p>
</body>
</html>
```

----结束

10.2.2.2 添加集群容器子网

操作场景

当创建CCE Turbo集群时设置的容器子网太小，无法满足业务扩容需求时，您通过扩展集群容器子网的方法来解决。本文介绍如何为CCE Turbo集群添加容器子网。

约束与限制

- 仅支持v1.19及以上版本的CCE Turbo集群。

为 CCE Turbo 集群添加容器子网

步骤1 登录CCE控制台，单击CCE Turbo集群名称，进入集群。

步骤2 在“总览”页面，找到“网络信息”版块，并单击“添加”。

步骤3 选择同一VPC下的容器子网，您可一次性添加多个容器子网。如没有其他可用的容器子网，可前往VPC控制台创建。

步骤4 单击“确定”。

----结束

10.2.2.3 使用注解为 Pod 绑定安全组

使用场景

云原生网络2.0网络模式下，Pod使用的是VPC的弹性网卡/辅助弹性网卡，可以通过配置Pod的annotation为Pod配置安全组。

支持两种方式的安全组配置：

- Pod的网卡使用annotation配置的安全组，对应annotation配置：yangtse.io/security-group-ids。
- Pod的网卡在使用已有安全组的基础上，额外再增加annotation配置的安全组，对应annotation配置：yangtse.io/additional-security-group-ids。

📖 说明

通过注解（yangtse.io/security-group-ids）为Pod绑定的安全组优先级高于[使用安全组策略](#)（SecurityGroup）和[集群容器网络配置](#)（NetworkAttachmentDefinition）中的安全组。

前提条件

您已创建一个CCE Turbo集群，且集群版本满足以下要求：

- v1.23集群：v1.23.16-r0及以上版本
- v1.25集群：v1.25.11-r0及以上版本
- v1.27集群：v1.27.8-r0及以上版本
- v1.28集群：v1.28.6-r0及以上版本
- v1.29集群：v1.29.2-r0及以上版本
- v1.29以上版本集群

通过 kubectl 命令行设置

- 创建一个配置安全组的工作负载，最终Pod关联安全组以annotation中的配置为准：

📖 说明

如果Pod已绑定安全组，则会被覆盖。

```
apiVersion: apps/v1
kind: Deployment
metadata:
  name: nginx
spec:
  replicas: 3
  selector:
    matchLabels:
      app: nginx
  template:
    metadata:
      labels:
        app: nginx
      annotations:
        yangtse.io/security-group-ids: ***** # 安全组ID，多个安全组以逗号分隔
    spec:
      containers:
        - name: container-0
          image: nginx:alpine
          resources:
            limits:
              cpu: 100m
              memory: 200Mi
            requests:
              cpu: 100m
              memory: 200Mi
          imagePullSecrets:
            - name: default-secret
```

- 为工作负载额外增加一个安全组：

```
apiVersion: apps/v1
kind: Deployment
metadata:
  name: nginx
spec:
  replicas: 3
  selector:
    matchLabels:
```

```

  app: nginx
template:
  metadata:
  labels:
    app: nginx
  annotations:
    yangtse.io/additional-security-group-ids: ***** # 安全组ID，多个安全组以逗号分隔
spec:
  containers:
  - name: container-0
    image: nginx:alpine
  resources:
    limits:
      cpu: 100m
      memory: 200Mi
    requests:
      cpu: 100m
      memory: 200Mi
  imagePullSecrets:
  - name: default-secret

```

表 10-4 为 Pod 配置安全组的 annotation 说明

annotation	参数说明	取值范围
yangtse.io/security-group-ids	为Pod配置安全组，最终Pod的安全组将以该annotation中的配置为准。即如果Pod已有安全组，原安全组将会被覆盖。	安全组ID，数量不多于5个，多个安全组之间以英文逗号分隔。
yangtse.io/additional-security-group-ids	为Pod添加安全组配置，即在已有的配置上增加指定的安全组。	安全组ID，安全组ID数量和已有的安全组数量相加不多于5个，多个安全组之间以英文逗号分隔。

10.2.2.4 使用安全组策略为工作负载绑定安全组

云原生网络2.0网络模式下，Pod使用的是VPC的弹性网卡/辅助弹性网卡，可直接绑定安全组，绑定弹性公网IP。为方便用户在CCE内直接为Pod关联安全组，CCE新增了一个名为SecurityGroup的自定义资源对象。通过SecurityGroup资源对象，用户可对工作负载实现自定义的安全隔离诉求。

📖 说明

使用安全组策略（SecurityGroup）为Pod绑定的安全组优先级高于[集群容器网络配置](#)（NetworkAttachmentDefinition）中的安全组。

约束与限制

- 1个工作负载最多可绑定5个安全组。

通过界面创建

步骤1 登录CCE控制台，单击集群名称，进入集群。

步骤2 在左侧选择“工作负载”，单击工作负载名称。

步骤3 在“安全组策略”页签下，单击“创建”。

步骤4 根据界面提示，配置参数，具体如表10-5所示。

表 10-5 配置参数

参数名称	描述	示例
安全组策略名称	输入安全组策略名称。 请输入1-63个字符，以小写字母开头，由小写字母、数字、连接符(-)组成，且不能以连接符(-)结尾。	security-group
关联安全组	选中的安全组将绑定到选中的工作负载的弹性网卡/辅助弹性网卡上，在下拉框中最多可以选择5条，安全组必选，不可缺省。 如将绑定的安全组未创建，可单击“创建安全组”，完成创建后单击刷新按钮。 须知 <ul style="list-style-type: none">最多可选择5个安全组。鼠标悬停在安全组名称上，可查看安全组的详细信息。	64566556-bd6f-48fb-b2c6-df8f44617953 5451f1b0-bd6f-48fb-b2c6-df8f44617953

步骤5 参数配置后，单击“确定”。

创建完成后页面将自动返回到安全组策略列表页，可以看到新添加的安全组策略已在列表中。

----结束

通过 kubectl 命令行创建

步骤1 请参见[通过kubectl连接集群](#)，使用kubectl连接集群。

步骤2 创建一个名为securitygroup-demo.yaml的描述文件。

vi securitygroup-demo.yaml

例如，用户创建如下的SecurityGroup资源对象，给所有的app: nginx工作负载绑定上提前已经创建的64566556-bd6f-48fb-b2c6-df8f44617953, 5451f1b0-bd6f-48fb-b2c6-df8f44617953的两个安全组。示例如下：

```
apiVersion: crd.yangtse.cni/v1
kind: SecurityGroup
metadata:
  name: demo
  namespace: default
spec:
  podSelector:
    matchLabels:
      app: nginx
  securityGroups:
```

```
- id: 64566556-bd6f-48fb-b2c6-df8f44617953
- id: 5451f1b0-bd6f-48fb-b2c6-df8f44617953
```

以上yaml参数说明如表10-6。

表 10-6 参数说明

字段名称	字段说明	必选/可选
apiVersion	表示API的版本号，版本号为crd.yangtse.cni/v1。	必选
kind	创建的对象类别。	必选
metadata	资源对象的元数据定义。	必选
name	SecurityGroup的名称。	必选
namespace	工作空间名称。	必选
spec	用户对SecurityGroup的详细描述的主体部分都在spec中给出。	必选
podSelector	定义SecurityGroup中需要关联安全组的工作负载。	必选
securityGroups	id为安全组的ID。	必选

步骤3 执行以下命令，创建SecurityGroup。

```
kubectl create -f securitygroup-demo.yaml
```

回显如下表示已开始创建SecurityGroup

```
securitygroup.crd.yangtse.cni/demo created
```

步骤4 执行以下命令，查看SecurityGroup。

```
kubectl get sg
```

回显信息中有创建的SecurityGroup名称为demo，表示SecurityGroup已创建成功。

```
NAME          POD-SELECTOR          AGE
all-no        map[matchLabels:map[app:nginx]] 4h1m
s001test     map[matchLabels:map[app:nginx]] 19m
demo         map[matchLabels:map[app:nginx]] 2m9s
```

----结束

10.2.2.5 使用容器网络配置为命名空间/工作负载绑定子网及安全组

操作场景

CCE Turbo集群支持以命名空间或工作负载粒度设置容器所在的容器子网及安全组，该功能通过名为NetworkAttachmentDefinition的CRD资源实现。如您想为指定的命名空间或工作负载配置指定的容器子网和安全组，可创建自定义容器网络配置(NetworkAttachmentDefinition)，并将该容器网络配置与相应的命名空间或工作负载关联，进而实现业务的子网划分或业务安全隔离的述求。

目前容器网络配置(NetworkAttachmentDefinition)支持关联的资源类型对比如下：

表 10-7 关联资源类型对比

维度	容器网络配置(NetworkAttachmentDefinition)关联的资源类型	
	命名空间	工作负载
容器网络划分维度说明	容器网络配置关联的命名空间下创建的所有工作负载使用相同的子网配置跟安全组配置	指定了相同容器网络配置的工作负载使用相同的子网配置跟安全组配置
支持的集群版本	仅在CCE Turbo集群中可用，且集群为1.23.8-r0、1.25.3-r0及以上版本	仅在CCE Turbo集群中可用，且集群为1.23.11-r0、1.25.6-r0、1.27.3-r0、1.28.1-r0及以上版本
约束限制	同一个命名空间最多只能被关联到一个容器网络配置	只能指定未关联命名空间的自定义容器网络配置

说明

- Pod使用的容器网络配置优先级如下：Pod直接关联的容器网络配置 > Pod的命名空间关联的容器网络配置 > 集群默认容器网络配置（default-network）。
- 集群中存在默认容器网络配置default-network，对所有未配置自定义容器网络配置的Pod生效，“概览”页面的网络信息中的“默认容器子网”即为default-network中的容器子网。default-network不支持删除。

约束与限制

- 仅默认容器网络配置支持开启容器网卡动态预热。当节点的网卡配额耗尽时，使用自定义容器网络配置的Pod会尝试解绑默认容器网络配置的预热网卡，绑定该自定义容器网络配置的网卡，此时Pod的启动速度会更慢；因此当您频繁使用自定义容器网络配置时，强烈建议您关闭集群级别的全局容器网卡动态预热。如您还有使用默认容器网络配置的Pod极速弹性诉求，请结合调度，合理规划节点池级别的容器网卡动态预热配置。
- 已开启固定IP的工作负载，如果需要关联新的容器网络配置，Pod重建时，固定IP功能会失效。请删除工作负载并释放已经固定的IP，然后重新创建工作负载。
- 如需删除创建的自定义容器网络配置(NetworkAttachmentDefinition)，请先删除对应的命名空间下使用该配置创建的Pod（带有名为“cni.yangtse.io/network-status”的annotation），详情请参见[删除网络配置](#)。

通过控制台创建命名空间类型的容器网络配置

步骤1 登录CCE控制台。

步骤2 单击集群名称进入集群，在左侧选择“配置中心”，选择“网络配置”页签。

步骤3 查看“自定义容器网络配置”，单击“添加自定义容器网络配置”，在弹窗中配置容器子网和安全组等信息。

- 名称：自定义容器网络配置名称，最长支持253个字符。default-network、default、mgnt0、mgnt1四个名称为系统预留，请勿使用。
- 关联资源类型：自定义容器网络配置关联的资源类型，详情请参见[表10-7](#)。创建命名空间类型的容器网络配置请选择“命名空间”类型。

- 命名空间：请选择您需要关联的命名空间。不同容器网络配置之间关联的命名空间不可重复。若无命名空间可选请单击后方的“创建命名空间”进行创建。
- 容器子网：请选择子网。若无子网可选请单击后方的“创建子网”进行创建，创建完成后单击刷新按钮。最多可选择 20 个子网。
- 关联安全组：默认为容器ENI安全组，您也可以选择单击后方的“创建安全组”进行创建，创建完成后单击刷新按钮。最多可选择5个安全组。

步骤4 完成基本配置后单击“创建”，创建完成后页面自动返回到自定义容器网络配置列表，可以看到新创建的容器网络配置已在列表中。

----结束

通过控制台创建工作负载类型的容器网络配置

步骤1 登录CCE控制台。

步骤2 单击集群名称进入集群，在左侧选择“配置中心”，选择“网络配置”页签。

步骤3 查看“自定义容器网络配置”，单击“添加自定义容器网络配置”，在弹窗中配置容器子网和安全组等信息。

- 名称：自定义容器网络配置名称，最长支持253个字符。default-network、default、mgnt0、mgnt1四个名称为系统预留，请勿使用。
- 关联资源类型：自定义容器网络配置关联的资源类型，详情请参见表10-7。创建工作负载类型的容器网络配置请选择“工作负载”类型。
- 容器子网：请选择子网。若无子网可选请单击后方的“创建子网”进行创建，创建完成后单击刷新按钮。最多可选择 20 个子网。
- 关联安全组：默认为容器ENI安全组，您也可以选择单击后方的“创建安全组”进行创建，创建完成后单击刷新按钮。最多可选择5个安全组。

步骤4 完成基本配置后单击“创建”，创建完成后页面自动返回到自定义容器网络配置列表，可以看到新创建的容器网络配置已在列表中。

步骤5 在创建工作负载时，可选择自定义的容器网络配置。

1. 在左侧导航栏中选择“工作负载”，在右侧选择“无状态负载”页签。
2. 单击页面右上角“创建工作负载”，在“高级配置”中选择“网络配置”页签，并选择是否开启指定容器网络配置。
3. 选择一个已有的容器网络配置。如果没有可用的网络配置，可单击“添加自定义容器网络配置”进行创建。
4. 工作负载其余信息都配置完成后，单击“创建工作负载”。
返回到“配置中心”，在容器网络配置列表里可以看到创建的容器网络配置关联的资源名称。

----结束

通过 kubectl 命令行创建命名空间类型的容器网络配置

本节说明通过kubectl命令创建命名空间类型的NetworkAttachmentDefinition的方法。

步骤1 请参见[通过kubectl连接集群](#)，使用kubectl连接集群。

步骤2 修改networkattachment-test.yaml。

vi networkattachment-test.yaml

```

apiVersion: k8s.cni.cncf.io/v1
kind: NetworkAttachmentDefinition
metadata:
  annotations:
    yangtse.io/project-id: 05e38**
  name: example
  namespace: kube-system
spec:
  config: |
    {
      "type": "eni-neutron",
      "args": {
        "securityGroups": "41891**",
        "subnets": [
          {
            "subnetID": "27d95**"
          }
        ]
      },
      "selector": {
        "namespaceSelector": {
          "matchLabels": {
            "kubernetes.io/metadata.name": "default"
          }
        }
      }
    }
  }
}

```

表 10-8 关键参数说明

参数	是否必填	参数类型	描述
apiVersion	是	String	表示API的版本号。固定为 k8s.cni.cncf.io/v1。
kind	是	String	创建的对象类别。固定为 NetworkAttachmentDefinition。
yangtse.io/ project-id	是	String	项目ID。
name	是	String	配置名称。
namespace	是	String	配置资源所在命名空间，固定为 kube-system。
config	是	表2 config 字段数据结构说明 Object	配置内容，为json格式的字符串。

表 10-9 config 字段数据结构说明

参数	是否必填	参数类型	描述
type	是	String	固定为eni-neutron。

参数	是否必填	参数类型	描述
args	否	表3 args字段数据结构说明 Object	配置参数。
selector	否	表10-11 Object	选择该配置所作用的命名空间。

表 10-10 args 字段数据结构说明

参数	是否必填	参数类型	描述
securityGroups	否	String	安全组ID。如果没有对安全组进行规划，请和default-network中的安全组保持一致。 获取方式： 登录虚拟私有云控制台，在左侧导航栏选择“访问控制 > 安全组”，单击安全组名称，在“基本信息”页签下找到“ID”字段复制即可。
subnets	是	Array of subnetID Objects	容器子网ID列表，至少需填写一个，不可以为空，格式如下： <pre>[{"subnetID":"27d95***"}, {"subnetID":"827bb***"}, {"subnetID":"bdd6b***"}]</pre> 同一VPC下非集群的子网ID。 获取方式： 登录虚拟私有云控制台，在左侧导航栏选择“虚拟私有云 > 子网”，单击子网名称，在“基本信息”页签下找到“子网ID”字段复制即可。

表 10-11 selector 字段数据结构说明

参数	是否必填	参数类型	描述
namespaceSelector	否	matchLabels Object	该选择器为Kubernetes标准的选择器，需填写命名空间标签，格式如下： <pre>"matchLabels":{ "kubernetes.io/metadata.name":"default" }</pre> 不同配置之间的命名空间不可重合。

步骤3 创建NetworkAttachmentDefinition。

```
kubectl create -f networkattachment-test.yaml
```

回显如下，表示NetworkAttachmentDefinition已创建。

```
networkattachmentdefinition.k8s.cni.cncf.io/example created
```

----结束

通过 kubectl 命令行创建工作负载类型的容器网络配置

本节说明通过kubectl命令创建工作负载类型的NetworkAttachmentDefinition的方法。

步骤1 请参见[通过kubectl连接集群](#)，使用kubectl连接集群。

步骤2 修改networkattachment-test.yaml。

vi networkattachment-test.yaml

```
apiVersion: k8s.cni.cncf.io/v1
kind: NetworkAttachmentDefinition
metadata:
  annotations:
    yangtse.io/project-id: 80d5a**
  name: example
  namespace: kube-system
spec:
  config: |
    {
      "type": "eni-neutron",
      "args": {
        "securityGroups": "f4983**",
        "subnets": [
          {
            "subnetID": "5594b**"
          }
        ]
      }
    }
  }
```

表 10-12 关键参数说明

参数	是否必填	参数类型	描述
apiVersion	是	String	表示API的版本号。固定为k8s.cni.cncf.io/v1。
kind	是	String	创建的对象类别。固定为NetworkAttachmentDefinition。
yangtse.io/ project-id	是	String	项目ID。
name	是	String	配置名称。
namespace	是	String	配置资源所在命名空间，固定为 kube-system。
config	是	表2 config 字段数据结 构说明 Object	配置内容，为json格式的字符串。

表 10-13 config 字段数据结构说明

参数	是否必填	参数类型	描述
type	是	String	固定为eni-neutron。
args	否	表3 args字段数据结构说明 Object	配置参数。

表 10-14 args 字段数据结构说明

参数	是否必填	参数类型	描述
securityGroups	否	String	安全组ID。如果没有对安全组进行规划，请和default-network中的安全组保持一致。 获取方式： 登录虚拟私有云控制台，在左侧导航栏选择“访问控制 > 安全组”，单击安全组名称，在“基本信息”页签下找到“ID”字段复制即可。
subnets	是	Array of subnetID Objects	容器子网ID列表，至少需填写一个，不可以为空，格式如下： [{"subnetID":"27d95***"}, {"subnetID":"827bb***"}, {"subnetID":"bdd6b***"}] 同一VPC下非集群的子网ID。 获取方式： 登录虚拟私有云控制台，在左侧导航栏选择“虚拟私有云 > 子网”，单击子网名称，在“基本信息”页签下找到“子网ID”字段复制即可。

步骤3 创建NetworkAttachmentDefinition。

```
kubectl create -f networkattachment-test.yaml
```

回显如下，表示NetworkAttachmentDefinition已创建。

```
networkattachmentdefinition.k8s.cni.cncf.io/example created
```

步骤4 创建工作负载（此处创建Deployment类型的工作负载），并关联刚创建的容器网络配置。

```
apiVersion: apps/v1
kind: Deployment
metadata:
  name: nginx
spec:
  replicas: 3
  selector:
    matchLabels:
      app: nginx
```

```
template:
  metadata:
    labels:
      app: nginx
      yangtse.io/network: "example" # 自定义容器网络配置名称，便于通过label查找所有关联此容器网络配置的Pod
    annotations:
      yangtse.io/network: "example" # 自定义容器网络配置名称
  spec:
    containers:
      - name: container-0
        image: nginx:alpine
        resources:
          limits:
            cpu: 100m
            memory: 200Mi
          requests:
            cpu: 100m
            memory: 200Mi
        imagePullSecrets:
          - name: default-secret
```

- yangtse.io/network：指定的自定义容器网络配置名称，只能指定未关联命名空间的容器网络配置。请在label上同时添加此参数，便于通过label查找所有关联此容器网络配置的Pod。

----结束

删除网络配置

您可以查看新添加网络配置的YAML，也可以对新添加的配置进行“删除”操作。

📖 说明

在删除网络配置时，需先删除该配置所对应的容器，否则将删除失败。

1. 执行以下命令筛选集群中使用该配置的Pod（其中example为示例配置名称，请自行替换）：

```
kubectl get pod -A -o=jsonpath='{.items[?(@.metadata.annotations.cnf\.yangtse\.io/network-status=="[{"name":\\"example\"}"])[\"metadata.namespace\", \"metadata.name\"]}'
```

返回结果中包含了该配置关联的Pod名字及命名空间。

2. 删除创建该Pod的Owner，其Owner可能为Deployment、StatefulSet、DaemonSet或Job类型的工作负载。

10.2.2.6 为 Pod 配置 EIP

使用场景

云原生网络2.0网络模式下，Pod使用的是VPC的弹性网卡/辅助弹性网卡，可直接绑定弹性公网IP。

为方便用户在CCE内直接为Pod关联弹性公网IP，用户只需在创建Pod时，配置annotation（yangtse.io/pod-with-eip: "true"），弹性公网IP就会随Pod自动创建并绑定至该Pod。

前提条件

您已创建一个CCE Turbo集群，且集群版本满足以下要求：

为Pod配置EIP场景	集群版本要求
EIP跟随Pod创建	<ul style="list-style-type: none">• v1.19集群: v1.19.16-r20及以上版本• v1.21集群: v1.21.10-r0及以上版本• v1.23集群: v1.23.8-r0及以上版本• v1.25集群: v1.25.3-r0及以上版本• v1.25以上版本集群
Pod使用已有EIP	v1.23集群: v1.23.16-r0及以上版本 v1.25集群: v1.25.11-r0及以上版本 v1.27集群: v1.27.8-r0及以上版本 v1.28集群: v1.28.6-r0及以上版本 v1.29集群: v1.29.2-r0及以上版本 v1.29以上版本集群

约束限制

- 绑定EIP的Pod，如果要被公网成功访问，需要添加放通相应请求流量的安全组规则。
- 单个Pod只能绑定单个EIP。
- 创建Pod时，可指定相关的annotation配置EIP的属性，创建完成后，更新EIP相关的annotation均无效。
- 与Pod关联的EIP不要通过弹性公网IP的console或API直接操作（修改名称/删除/解绑/绑定等操作），否则可能导致EIP功能异常。
- 自动创建的EIP被手动删除后，会导致网络异常，需要重建Pod。

EIP 跟随 Pod 创建

创建Pod时，填写pod-with-eip的annotation后，EIP会随Pod自动创建并绑定至该Pod。

📖 说明

- 自动创建EIP时，系统会自动为该EIP添加集群ID、命名空间、Pod名称的标签。
- 当自动创建EIP的Pod被删除时，自动创建的EIP会随Pod一起被删除。

以下示例创建一个名为nginx的无状态负载，EIP将随Pod自动创建并绑定至Pod。具体字段含义请参见[表10-16](#)。

- 创建Deployment时自动创建**独占带宽**类型的EIP，无需指定带宽ID，示例如下：

```
apiVersion: apps/v1
kind: Deployment
metadata:
  name: nginx
spec:
  replicas: 3
  selector:
    matchLabels:
      app: nginx
  template:
```

```

metadata:
  labels:
    app: nginx
  annotations:
    yangtse.io/pod-with-eip: "true" # EIP跟随Pod创建
    yangtse.io/eip-bandwidth-size: "5" # EIP带宽
    yangtse.io/eip-network-type: 5_bgp # EIP类型
    yangtse.io/eip-charge-mode: bandwidth # EIP计费模式
    yangtse.io/eip-bandwidth-name: <eip_bandwidth_name> # EIP带宽名称
spec:
  containers:
  - name: container-0
    image: nginx:alpine
  resources:
    limits:
      cpu: 100m
      memory: 200Mi
    requests:
      cpu: 100m
      memory: 200Mi
  imagePullSecrets:
  - name: default-secret
    
```

表 10-15 独占带宽 EIP 跟随 Pod 创建的 annotation 配置

annotation	是否可选	默认值	参数说明	取值范围
yangtse.io/pod-with-eip	必选	false	是否需要跟随Pod创建EIP并绑定到该Pod。	"false"或"true"
yangtse.io/eip-bandwidth-size	可选	5	带宽大小，单位为Mbit/s。	具体范围以各区域配置为准，根据带宽的计费类型不同可能存在差异，详情请参见弹性公网IP控制台的页面。
yangtse.io/eip-network-type	可选	5_bgp	公网IP类型。	具体类型以各区域配置为准，详情请参见弹性公网IP控制台的页面。
yangtse.io/eip-charge-mode	可选	空	按流量计费或按带宽计费。 建议填写该参数。 若该参数为空，表示不指定计费模式，则以该区域下弹性公网IP接口的默认值为准。	<ul style="list-style-type: none"> bandwidth：按带宽计费 traffic：按流量计费

annotation	是否可选	默认值	参数说明	取值范围
yangtse.io/eip-bandwidth-name	可选	Pod 名称	带宽名称。	<ul style="list-style-type: none"> 1-64个字符，支持数字、字母、中文、_(下划线)、-(中划线)、.(点) 最小长度：1 最大长度：64

- 创建Deployment时自动创建**共享带宽**类型的EIP，必须指定共享带宽ID，示例如下：

```

apiVersion: apps/v1
kind: Deployment
metadata:
  name: nginx
spec:
  replicas: 3
  selector:
    matchLabels:
      app: nginx
  template:
    metadata:
      labels:
        app: nginx
      annotations:
        yangtse.io/pod-with-eip: "true" # EIP跟随Pod创建
        yangtse.io/eip-network-type: 5_bgp # EIP类型
        yangtse.io/eip-bandwidth-id: <eip_bandwidth_id> # EIP共享带宽ID
    spec:
      containers:
        - name: container-0
          image: nginx:alpine
      resources:
        limits:
          cpu: 100m
          memory: 200Mi
        requests:
          cpu: 100m
          memory: 200Mi
      imagePullSecrets:
        - name: default-secret

```

表 10-16 共享带宽类型 EIP 跟随 Pod 创建的 annotation 配置

annotation	是否可选	默认值	参数说明	取值范围
yangtse.io/pod-with-eip	必选	false	是否需要跟随Pod创建EIP并绑定到该Pod。	"false"或"true"
yangtse.io/eip-network-type	可选	5_bgp	公网IP类型。	<ul style="list-style-type: none"> 5_bgp 具体类型以各区域配置为准，详情请参见弹性公网IP控制台。

annotation	是否可选	默认值	参数说明	取值范围
yangtse.io/eip-bandwidth-id	使用共享型带宽时必选	空	已有的带宽ID。 <ul style="list-style-type: none"> 不填写该字段时，则默认使用独占带宽的EIP。独占带宽EIP的参数设置请参见表 10-15。 填写该字段时，只允许同时指定 yangtse.io/eip-network-type 字段，且该字段为可选。 	-

Pod 使用已有 EIP

创建Pod时，填写yangtse.io/eip-id的annotation后，EIP会随Pod自动完成绑定。

说明

- 已有EIP绑定Pod后，系统会自动为该EIP添加集群ID、命名空间、Pod名称的标签。
- 当使用已有EIP的Pod被删除时，已有EIP会保留。系统会自动删除绑定EIP时添加的标签（集群ID、命名空间、Pod名称）。

以下示例创建一个名为nginx的实例数为1的无状态负载，EIP将随Pod自动绑定至Pod。

```
apiVersion: apps/v1
kind: Deployment
metadata:
  name: nginx
spec:
  replicas: 1
  selector:
    matchLabels:
      app: nginx
  template:
    metadata:
      labels:
        app: nginx
      annotations:
        yangtse.io/eip-id: <eip_id> # 已有EIP的ID
    spec:
      containers:
        - name: container-0
          image: nginx:alpine
          resources:
            limits:
              cpu: 100m
              memory: 200Mi
            requests:
              cpu: 100m
              memory: 200Mi
          imagePullSecrets:
            - name: default-secret
```

表 10-17 使用已有 EIP 的 annotation 配置

annotation	是否可选	参数说明
yangtse.io/eip-id	必选	弹性公网IP的ID。 获取方法： 登录弹性公网IP控制台，在弹性公网IP列表单击需要绑定的EIP名称，找到“ID”字段复制即可。

检查 Pod 的 EIP 就绪

容器网络控制器会在 Pod IP 分配后，为 Pod 绑定 EIP 并回写分配结果至 Pod 的 annotation（yangtse.io/allocated-ipv4-eip），Pod 业务容器的启动时间可能早于 EIP 分配结果回写成功时间。

您可以尝试为 Pod 配置 init container 并使用 downward API 类型的存储卷把 yangtse.io/allocated-ipv4-eip 的 annotation 通过 volume 挂载到 init container 里，并在 init container 中检查 EIP 是否已经分配成功。您可以参考以下示例配置 init container。

```
apiVersion: v1
kind: Pod
metadata:
  name: example
  annotations:
    yangtse.io/pod-with-eip: "true"
    yangtse.io/eip-bandwidth-size: "5"
    yangtse.io/eip-network-type: 5_bgp
    yangtse.io/eip-charge-mode: bandwidth
    yangtse.io/eip-bandwidth-name: "xxx"
spec:
  initContainers:
  - name: init
    image: busybox:latest
    command: ['timeout', '60', 'sh', '-c', "until grep -E '[0-9]+' /etc/eipinfo/allocated-ipv4-eip; do echo waiting for allocated-ipv4-eip; sleep 2; done"]
    volumeMounts:
    - name: eipinfo
      mountPath: /etc/eipinfo
  volumes:
  - name: eipinfo
    downwardAPI:
      items:
      - path: "allocated-ipv4-eip"
        fieldRef:
          fieldPath: metadata.annotations["yangtse.io/allocated-ipv4-eip"]
  ...
```

10.2.3 VPC 网络模型

10.2.3.1 VPC 网络模型说明

VPC 网络模型

VPC 网络模型将虚拟私有云 VPC 的路由方式与底层网络深度整合，适用于高性能场景，但节点数量受限于虚拟私有云 VPC 的路由配额。在 VPC 网络模型中，容器网段独立于节点网段进行单独设置。在容器 IP 地址分配时，集群中的每个节点会被分配固定大小的

容器IP地址段，用于给该节点上运行的容器分配容器IP。由于VPC网络模型没有隧道封装的消耗，容器网络性能相对于容器隧道网络有一定优势。此外，使用VPC网络模型的集群时，由于VPC路由表中自动配置了容器网段与VPC网段之间的路由，可以支持同一VPC内的云服务器从集群外直接访问容器实例等特殊场景。

图 10-5 VPC 网络

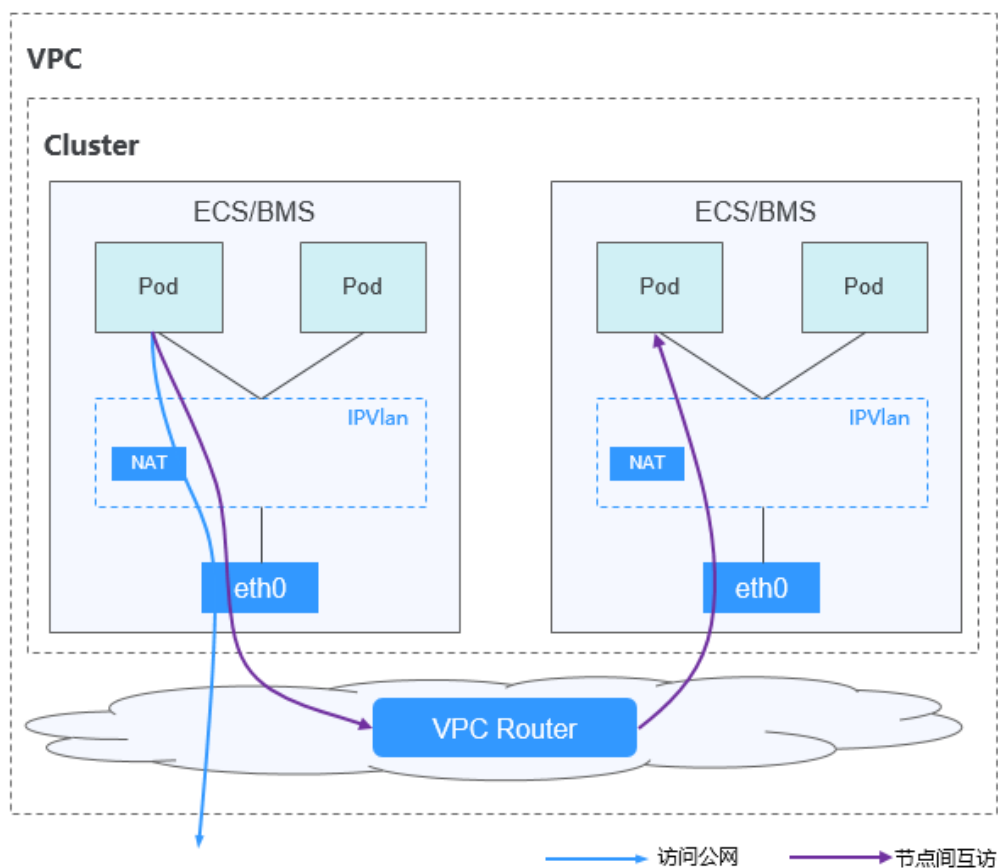

在VPC网络模型的集群中，不同形式的网络通信路径不同：

- 节点内Pod间通信：IPvlan子接口分配给节点上的Pod，因此同节点的Pod间通信可以直接通过IPvlan进行转发。
- 跨节点Pod间通信：所有跨节点Pod间的通信均根据VPC路由表中的路由先访问到默认网关，然后借助VPC的路由转发能力，将访问流量转发到另一个节点上的Pod。
- Pod访问集群外网络：集群内的容器在访问集群外网络时，系统会将容器IP通过NAT转换成节点IP，使Pod以节点IP的形式与外部进行通信。

优缺点

优点

- 由于没有隧道封装，网络问题易排查、性能较高。
- 在同一个VPC内，由于VPC路由表中自动配置了容器网段与VPC网段之间的路由，同VPC内的资源可以与集群内部的容器直接进行网络通信。

说明

同理，如果该VPC和其他VPC或数据中心网络环境连通，且在VPC路由表中添加容器网段的路由，在网段不冲突的情况下，其他VPC或数据中心所属的资源也可以与集群内部的容器直接进行网络通信。

缺点

- 节点数量受限于虚拟私有云VPC的路由配额。
- 每个节点将会被分配固定大小的IP地址段，存在一定的容器网段IP地址浪费。
- Pod无法直接利用EIP、安全组等能力。

应用场景

- 性能要求较高：由于没有额外的隧道封装，相比于容器隧道网络模式，VPC网络模型集群的容器网络性能接近于VPC网络性能，所以适用于对性能要求较高的业务场景，比如：AI计算、大数据计算等。
- 中小规模组网：由于VPC路由网络受限于VPC路由表条目配额的限制，建议集群规模为1000节点及以下。

容器 IP 地址管理

VPC网络模型根据如下规则分配容器IP：

- 容器网段独立于节点网段进行单独设置。
- 按节点维度划分地址段，集群的所有节点从容器网段中分配一个固定大小（用户自己配置）的IP网段。
- 容器网段依次循环分配IP网段给新增节点。
- 调度到节点上的Pod依次循环从分配给节点的IP网段内分配IP地址。

图 10-6 VPC 网络 IP 地址管理

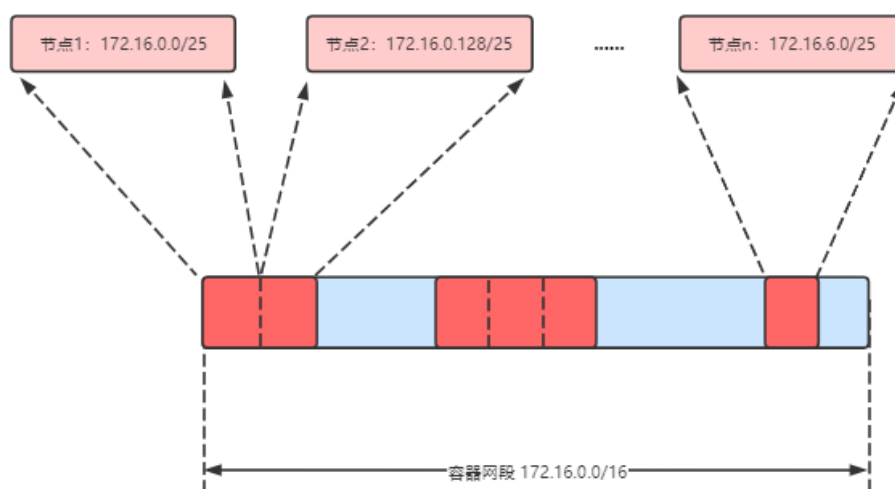

按如上IP分配，VPC网络的集群最多能创建节点数量 = 容器网段IP数量 ÷ 节点从容器网段中分配IP网段的IP数量

比如容器网段为172.16.0.0/16，则IP数量为65536，节点分配容器网段掩码为25，也就是每个节点容器IP数量为128，则最多可创建节点数量为65536/128=512。另外，集

群能创建多少节点，还受节点子网的可用IP数和集群规模的影响，详情请参见[网段规划建议](#)。

网段规划建议

在[集群网络构成](#)中介绍集群中网络地址可分为集群网络、容器网络、服务网络三块，在规划网络地址时需要从如下方面考虑：

- 三个网段不能重叠，否则会导致冲突。
- 保证每个网段有足够的IP地址可用。
 - 集群网段的IP地址要与集群规模相匹配，否则会因为IP地址不足导致无法创建节点。
 - 容器网段的IP地址要与业务规模相匹配，否则会因为IP地址不足导致无法创建Pod。每个节点上可以创建多少Pod还与其他参数设置相关。

例如集群规模为200节点，容器网络模型为VPC网络。

则此时选择子网的可用IP数量需要超过200，否则会因为IP地址不足导致无法创建节点。

容器网段为172.16.0.0/16，可用IP数量为65536，如[容器IP地址管理](#)中所述，VPC网络IP分配是分配固定大小的网段（使用掩码实现，确定每个节点最多分配多少容器IP），例如上限为128，则此时集群最多支撑 $65536/128=512$ 个节点。

VPC 网络访问示例

本示例中，创建一个VPC网络的集群，且集群中包含一个Node节点。

在VPC控制台中，找到集群所在VPC，查看该VPC的路由表。

在路由表中存在一条由CCE自动添加的自定义路由，该路由的目的地址为分配给该节点的容器网段，下一跳指向对应的节点。示例中集群容器网段为172.16.0.0/16，每个节点容器IP数量为128，则分配给该节点的容器网段为172.16.0.0/25，该网段包含128个容器IP。

当访问容器IP时，VPC路由就会将指向目的地址的流量转发到下一跳的节点，访问示例如下。

步骤1 使用kubectl命令行工具连接集群，详情请参见[通过kubectl连接集群](#)。

步骤2 在集群中创建一个Deployment。

创建deployment.yaml文件，文件内容示例如下：

```
kind: Deployment
apiVersion: apps/v1
metadata:
  name: example
  namespace: default
spec:
  replicas: 4
  selector:
    matchLabels:
      app: example
  template:
    metadata:
      labels:
        app: example
    spec:
      containers:
        - name: container-0
```

```
image: 'nginx:perl'
imagePullSecrets:
- name: default-secret
```

创建该工作负载：

```
kubectl apply -f deployment.yaml
```

步骤3 查看已运行的Pod。

```
kubectl get pod -owide
```

回显如下：

NAME	READY	STATUS	RESTARTS	AGE	IP	NODE	NOMINATED	NODE
example-86b9779494-l8qrw	1/1	Running	0	14s	172.16.0.6	192.168.0.99	<none>	<none>
example-86b9779494-svs8t	1/1	Running	0	14s	172.16.0.7	192.168.0.99	<none>	<none>
example-86b9779494-x8kl5	1/1	Running	0	14s	172.16.0.5	192.168.0.99	<none>	<none>
example-86b9779494-zt627	1/1	Running	0	14s	172.16.0.8	192.168.0.99	<none>	<none>

步骤4 您可以使用同一VPC内的云服务器从集群外直接访问Pod的IP。而在集群内部节点或Pod内，也可以使用Pod IP正常访问Pod。例如以下示例中，进入到容器中直接访问Pod IP，其中`example-86b9779494-l8qrw`为Pod名称，`172.16.0.7`为Pod IP。

```
kubectl exec -it example-86b9779494-l8qrw -- curl 172.16.0.7
```

回显如下，说明可正常访问工作负载应用：

```
<!DOCTYPE html>
<html>
<head>
<title>Welcome to nginx!</title>
<style>
  body {
    width: 35em;
    margin: 0 auto;
    font-family: Tahoma, Verdana, Arial, sans-serif;
  }
</style>
</head>
<body>
<h1>Welcome to nginx!</h1>
<p>If you see this page, the nginx web server is successfully installed and
working. Further configuration is required.</p>

<p>For online documentation and support please refer to
<a href="http://nginx.org/">nginx.org</a>.<br/>
Commercial support is available at
<a href="http://nginx.com/">nginx.com</a>.</p>

<p><em>Thank you for using nginx.</em></p>
</body>
</html>
```

----结束

10.2.3.2 扩展集群容器网段

操作场景

当创建CCE集群时设置的容器网段太小，无法满足业务扩容需求时，您通过扩展集群容器网段的方法来解决。本文介绍如何为集群添加容器网段。

约束与限制

- 仅支持v1.19及以上版本的“VPC网络”模型集群。
- 容器网段添加后无法删除，请谨慎操作。

为 CCE Standard 集群添加容器网段

步骤1 登录CCE控制台，单击CCE集群名称，进入集群。

步骤2 在“概览”页面，找到“网络信息”版块，并单击“添加容器网段”。

步骤3 设置需要添加的容器网段，您可单击  一次性添加多个容器网段。

说明

新增的容器网段不能与服务网段、VPC网段及已有的容器网段冲突。

步骤4 单击“确定”。

---结束

10.2.4 容器隧道网络模型

10.2.4.1 容器隧道网络模型说明

容器隧道网络模型

容器隧道网络是在主机网络平面的基础上，通过隧道封装技术来构建一个独立的容器网络平面。CCE集群容器隧道网络使用了VXLAN作为隧道封装协议，并使用了Open vSwitch作为后端虚拟交换机。VXLAN是一种将以太网报文封装成UDP报文进行隧道传输的协议，而Open vSwitch是一款开源的虚拟交换机软件，提供网络隔离和数据转发等功能。

容器隧道网络虽然会有少量隧道封装性能损耗，但具有通用性强、互通性强、高级特性支持全面（例如NetworkPolicy网络隔离）等优势，适用于大多数性能要求不高的场景。

图 10-7 容器隧道网络

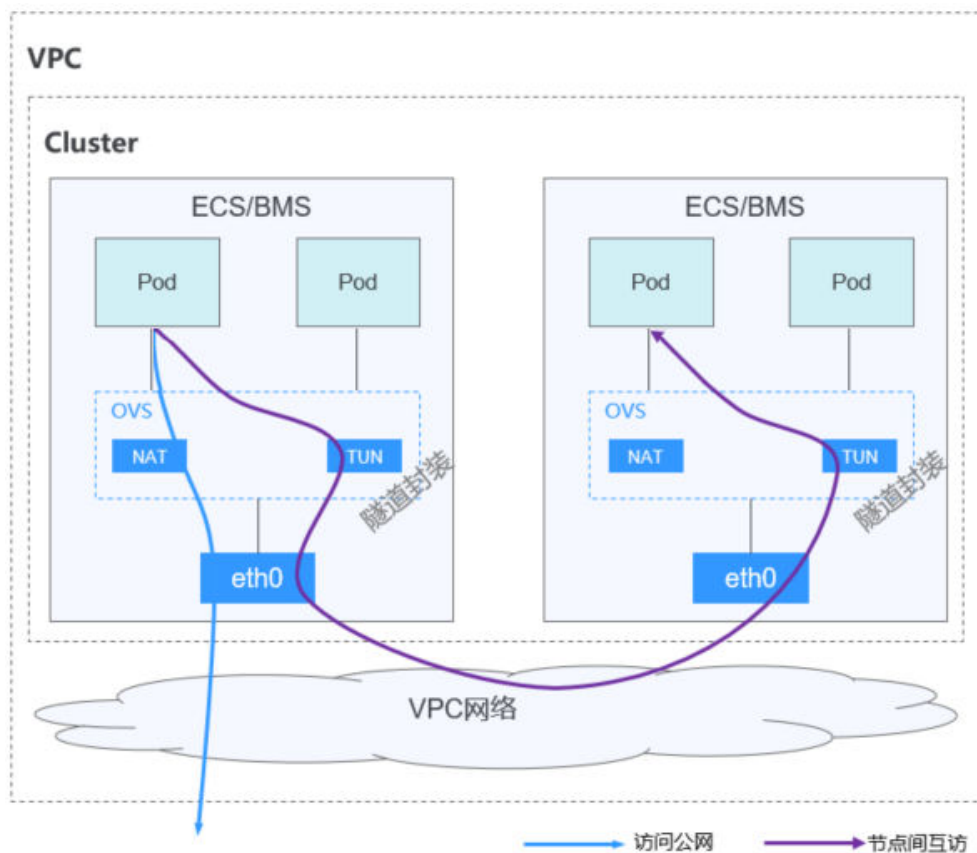

在容器隧道模型的集群中，节点内Pod间通信和跨节点Pod间通信路径不同：

- 节点内Pod间通信：同节点的Pod间通信通过本节点的OVS网桥直接转发。
- 跨节点Pod间通信：所有跨节点Pod间的通信通过OVS隧道网桥进行封装后，通过主机网卡转发到另一个节点上的Pod。

优缺点

优点

- 容器网络和节点网络解耦，不受VPC配额规格、响应速度的限制（如VPC路由条目数、弹性网卡数、创建速度限制）。
- 支持网络隔离，具体请参见[配置网络策略限制Pod访问的对象](#)。
- 支持带宽限制。
- 支持大规模组网，最大可支持2000节点规模。

缺点

- 由于隧道封装，网络问题排查难度较大，整体性能较低。
- Pod无法直接利用EIP、安全组等能力。
- 不支持外部网络与容器IP直接进行网络通信。

应用场景

- 对性能要求不高：由于需要额外的VXLAN隧道封装，相对于另外两种容器网络模式，性能存在一定的损耗（约5%-15%）。所以容器隧道网络适用于对性能要求不是特别高的业务场景，比如：Web应用、访问量不大的数据中台、后台服务等。
- 大规模组网：相比VPC路由网络受限于VPC路由条目配额的限制，容器隧道网络没有网络基础设施的任何限制；同时容器隧道网络把广播域控制到了节点级别，容器隧道网络最大可支持2000节点规模。

容器 IP 地址管理

容器隧道网络按如下规则分配容器IP：

- 容器网段独立于节点网段进行单独设置。
- 按节点维度划分地址段，集群的所有节点从容器网段中分配一个或多个固定大小（默认16）的IP网段。
- 当节点上的IP地址使用完后，可再次申请分配一个新的IP网段。
- 容器网段依次循环分配IP网段给新增节点或存量节点。
- 调度到节点上的Pod依次循环从分配给节点的一个或多个IP网段内分配IP地址。

图 10-8 容器隧道网络 IP 地址分配

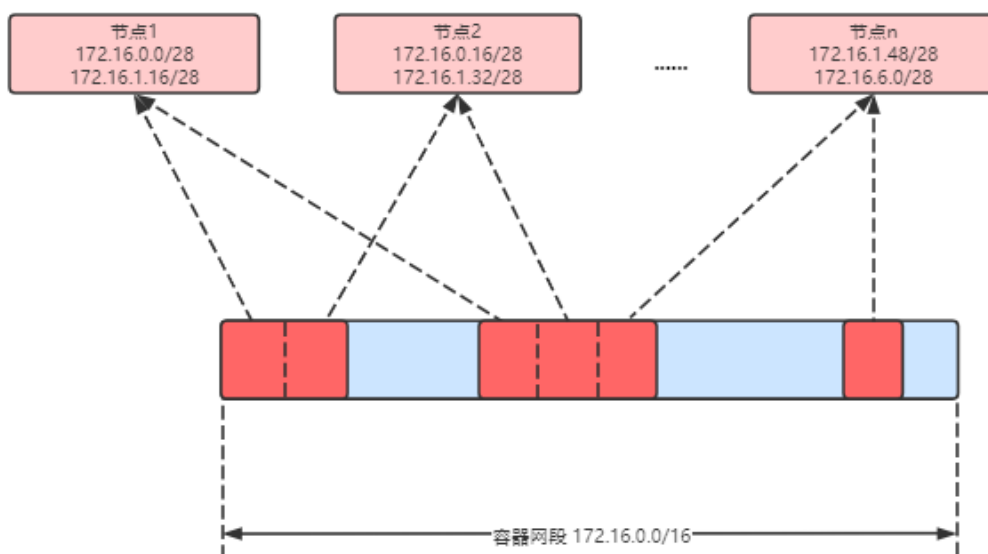

按如上IP分配，容器隧道网络的集群最多能创建节点数量 = 容器网段IP数量 ÷ 节点从容器网段中一次分配的IP网段大小（默认为16）

比如容器网段为172.16.0.0/16，则IP数量为65536，节点分配容器网段掩码为28，也就是每次分配16个容器IP，则最多可创建节点数量为65536/16=4096。这是一种极端情况，如果创建4096个节点，则每个节点最多只能创建16个Pod，因为给每个节点只分配了16个IP的网段。另外集群能创建多少节点，还受节点子网的可用IP数和集群规模的影响。

网段规划建议

在[集群网络构成](#)中介绍集群中网络地址可分为集群网络、容器网络、服务网络三块，在规划网络地址时需要从如下方面考虑：

- 三个网段不能重叠，否则会导致冲突。
- 保证每个网段有足够的IP地址可用。
 - 集群网段的IP地址要与集群规模相匹配，否则会因为IP地址不足导致无法创建节点。
 - 容器网段的IP地址要与业务规模相匹配，否则会因为IP地址不足导致无法创建Pod。每个节点上可以创建多少Pod还与其他参数设置相关。

容器隧道网络访问示例

在容器隧道网络集群中创建工作负载的访问示例如下。

步骤1 使用kubectl命令行工具连接集群，详情请参见[通过kubectl连接集群](#)。

步骤2 在集群中创建一个Deployment。

创建deployment.yaml文件，文件内容示例如下：

```
kind: Deployment
apiVersion: apps/v1
metadata:
  name: example
  namespace: default
spec:
  replicas: 4
  selector:
    matchLabels:
      app: example
  template:
    metadata:
      labels:
        app: example
    spec:
      containers:
        - name: container-0
          image: 'nginx:perl'
          resources:
            limits:
              cpu: 250m
              memory: 512Mi
            requests:
              cpu: 250m
              memory: 512Mi
          imagePullSecrets:
            - name: default-secret
```

创建该工作负载：

```
kubectl apply -f deployment.yaml
```

步骤3 查看已运行的Pod。

```
kubectl get pod -owide
```

回显如下：

NAME	READY	STATUS	RESTARTS	AGE	IP	NODE	NOMINATED NODE
example-5bdc5699b7-5rvq4	1/1	Running	0	3m28s	10.0.0.20	192.168.0.42	<none>
<none>							
example-5bdc5699b7-984j9	1/1	Running	0	3m28s	10.0.0.21	192.168.0.42	<none>

```
<none>
example-5bdc5699b7-lfxkm 1/1 Running 0 3m28s 10.0.0.22 192.168.0.42 <none>
<none>
example-5bdc5699b7-wjcmg 1/1 Running 0 3m28s 10.0.0.52 192.168.0.64 <none>
<none>
```

步骤4 如果使用同一VPC内的云服务器从集群外直接访问Pod的IP，会发现无法访问。

而在集群内部节点或Pod内，可以使用Pod IP正常访问Pod。例如以下示例中，进入到容器中直接访问Pod IP，其中`example-5bdc5699b7-5rvq4`为Pod名称，`10.0.0.21`为Pod IP。

```
kubectl exec -it example-5bdc5699b7-5rvq4 -- curl 10.0.0.21
```

回显如下，说明可正常访问工作负载应用：

```
<!DOCTYPE html>
<html>
<head>
<title>Welcome to nginx!</title>
<style>
  body {
    width: 35em;
    margin: 0 auto;
    font-family: Tahoma, Verdana, Arial, sans-serif;
  }
</style>
</head>
<body>
<h1>Welcome to nginx!</h1>
<p>If you see this page, the nginx web server is successfully installed and
working. Further configuration is required.</p>

<p>For online documentation and support please refer to
<a href="http://nginx.org/">nginx.org</a>.<br/>
Commercial support is available at
<a href="http://nginx.com/">nginx.com</a>.</p>

<p><em>Thank you for using nginx.</em></p>
</body>
</html>
```

----结束

10.2.4.2 配置网络策略限制 Pod 访问的对象

NetworkPolicy是Kubernetes设计用来限制Pod访问的对象，相当于从应用的层面构建了一道防火墙，进一步保证了网络安全。NetworkPolicy支持的能力取决于集群的网络插件的能力。

默认情况下，如果命名空间中不存在任何策略，则所有进出该命名空间中的Pod的流量都被允许。

NetworkPolicy的规则可以选择如下3种：

- namespaceSelector：根据命名空间的标签选择，具有该标签的命名空间都可以访问。
- podSelector：根据Pod的标签选择，具有该标签的Pod都可以访问。
- ipBlock：根据网络选择，网段内的IP地址都可以访问。

约束与限制

- 当前仅容器隧道网络模型的集群支持网络策略（NetworkPolicy）。网络策略可分为以下规则：

- 入规则 (Ingress) : 所有版本均支持。
- 出规则 (Egress) : 暂不支持设置。
- 不支持对IPv6地址网络隔离。

使用 Ingress 规则

- 使用podSelector设置访问范围

```
apiVersion: networking.k8s.io/v1
kind: NetworkPolicy
metadata:
  name: test-network-policy
  namespace: default
spec:
  podSelector:          # 规则对具有role=db标签的Pod生效
    matchLabels:
      role: db
  ingress:              # 表示入规则
  - from:
    - podSelector:      # 只允许具有role=frontend标签的Pod访问
      matchLabels:
        role: frontend
  ports:                # 只能使用TCP协议访问6379端口
  - protocol: TCP
    port: 6379
```

示意图如下所示。

图 10-9 podSelector

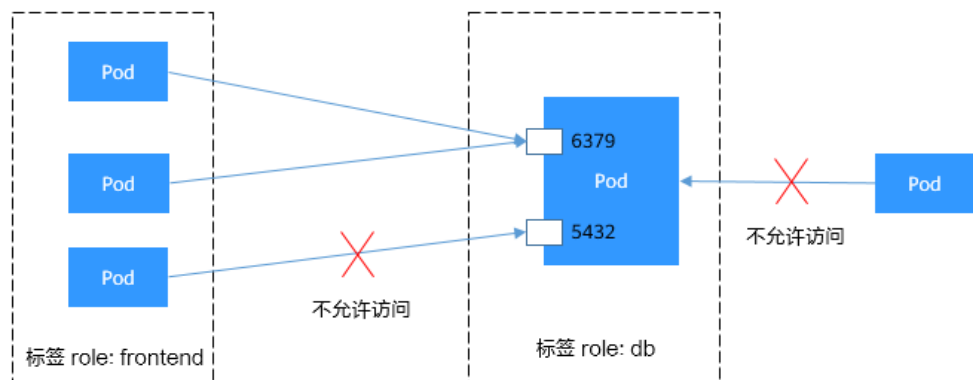

- 使用namespaceSelector设置访问范围

```
apiVersion: networking.k8s.io/v1
kind: NetworkPolicy
metadata:
  name: test-network-policy
spec:
  podSelector:          # 规则对具有role=db标签的Pod生效
    matchLabels:
      role: db
  ingress:              # 表示入规则
  - from:
    - namespaceSelector: # 只允许具有project=myproject标签的命名空间中的Pod访问
      matchLabels:
        project: myproject
  ports:                # 只能使用TCP协议访问6379端口
  - protocol: TCP
    port: 6379
```

示意图如下所示。

图 10-10 namespaceSelector

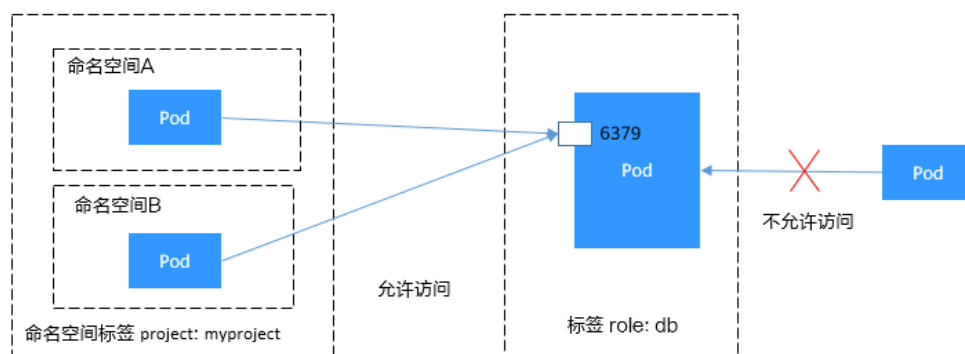

在控制台创建网络策略

步骤1 登录CCE控制台，单击集群名称进入集群。

步骤2 在左侧导航栏中选择“策略”，在右侧选择“网络策略”页签，单击右上角“创建网络策略”。

- 策略名称：自定义输入NetworkPolicy名称。
- 命名空间：选择网络策略所在命名空间。
- 选择器：输入标签选择要关联的Pod，然后单击添加。您也可以单击“引用负载标签”直接引用已有负载的标签。
- 入方向规则：单击⁺添加入方向规则，参数设置请参见[表10-18](#)。

表 10-18 添加入方向规则

参数	参数说明
协议端口	请选择对应的协议类型和端口，目前支持TCP和UDP协议。
源对象命名空间	选择允许哪个命名空间的对象访问。不填写表示和当前策略属于同一命名空间。
源对象Pod标签	允许带有这个标签的Pod访问，不填写表示命名空间下全部Pod。

步骤3 设置完成后，单击“确定”。

----结束

10.2.5 Pod 网络配置

10.2.5.1 在 Pod 中配置主机网络（hostNetwork）

背景信息

Kubernetes支持Pod直接使用主机（节点）的网络，当Pod配置为hostNetwork: true时，在此Pod中运行的应用程序可以直接看到Pod所在主机的网络接口。

配置说明

Pod使用主机网络只需要在配置中添加`hostNetwork: true`即可，如下所示。

```
apiVersion: apps/v1
kind: Deployment
metadata:
  name: nginx
spec:
  replicas: 1
  selector:
    matchLabels:
      app: nginx
  template:
    metadata:
      labels:
        app: nginx
    spec:
      hostNetwork: true
      containers:
        - image: nginx:alpine
          name: nginx
          imagePullSecrets:
            - name: default-secret
```

部署后可以看到Pod的IP与节点的IP相同，说明Pod直接使用了主机网络。

```
$ kubectl get pod -owide
NAME                READY  STATUS   RESTARTS  AGE  IP           NODE           NOMINATED NODE
READINESS GATES
nginx-6fdf99c8b-6wwft 1/1    Running  0         3m41s 10.1.0.55   10.1.0.55    <none>         <none>
```

hostNetwork 使用注意事项

Pod直接使用主机的网络会占用宿主机的端口，Pod的IP就是宿主机的IP，使用时需要考虑是否与主机上的端口冲突，因此一般情况下除非某个特定应用必须占用主机上的特定端口，否则不建议使用主机网络。

由于Pod使用主机网络，访问Pod需要直接通过节点端口，因此要注意放通节点安全组端口，否则会出现访问不通的情况。

另外由于占用主机端口，使用Deployment部署hostNetwork类型Pod时，要注意Pod的副本数不要超过节点数量，否则会导致一个节点上调度了多个Pod，Pod启动时端口冲突无法创建。例如上面例子中的nginx，如果服务数为2，并部署在只有1个节点的集群上，就会有一个Pod无法创建，查询Pod日志会发现是由于端口占用导致nginx无法启动。

注意

请避免在同一个节点上调度多个使用主机网络的Pod，否则在创建ClusterIP类型的Service访问Pod时，会出现访问ClusterIP不通的情况。

```
$ kubectl get deploy
NAME  READY  UP-TO-DATE  AVAILABLE  AGE
nginx 1/2    2           1           67m
$ kubectl get pod
NAME                READY  STATUS           RESTARTS  AGE
nginx-6fdf99c8b-6wwft 1/1    Running          0         67m
nginx-6fdf99c8b-rglm7 0/1    CrashLoopBackOff 13        44m
$ kubectl logs nginx-6fdf99c8b-rglm7
/docker-entrypoint.sh: /docker-entrypoint.d/ is not empty, will attempt to perform configuration
/docker-entrypoint.sh: Looking for shell scripts in /docker-entrypoint.d/
```

```

/docker-entrypoint.sh: Launching /docker-entrypoint.d/10-listen-on-ipv6-by-default.sh
10-listen-on-ipv6-by-default.sh: info: Getting the checksum of /etc/nginx/conf.d/default.conf
10-listen-on-ipv6-by-default.sh: info: Enabled listen on IPv6 in /etc/nginx/conf.d/default.conf
/docker-entrypoint.sh: Launching /docker-entrypoint.d/20-envsubst-on-templates.sh
/docker-entrypoint.sh: Launching /docker-entrypoint.d/30-tune-worker-processes.sh
/docker-entrypoint.sh: Configuration complete; ready for start up
2022/05/11 07:18:11 [emerg] 1#1: bind() to 0.0.0.0:80 failed (98: Address in use)
nginx: [emerg] bind() to 0.0.0.0:80 failed (98: Address in use)
2022/05/11 07:18:11 [emerg] 1#1: bind() to [::]:80 failed (98: Address in use)
nginx: [emerg] bind() to [::]:80 failed (98: Address in use)
2022/05/11 07:18:11 [emerg] 1#1: bind() to 0.0.0.0:80 failed (98: Address in use)
nginx: [emerg] bind() to 0.0.0.0:80 failed (98: Address in use)
2022/05/11 07:18:11 [emerg] 1#1: bind() to [::]:80 failed (98: Address in use)
nginx: [emerg] bind() to [::]:80 failed (98: Address in use)
2022/05/11 07:18:11 [emerg] 1#1: bind() to 0.0.0.0:80 failed (98: Address in use)
nginx: [emerg] bind() to 0.0.0.0:80 failed (98: Address in use)
2022/05/11 07:18:11 [emerg] 1#1: bind() to [::]:80 failed (98: Address in use)
nginx: [emerg] bind() to [::]:80 failed (98: Address in use)
2022/05/11 07:18:11 [emerg] 1#1: bind() to 0.0.0.0:80 failed (98: Address in use)
nginx: [emerg] bind() to 0.0.0.0:80 failed (98: Address in use)
2022/05/11 07:18:11 [emerg] 1#1: bind() to [::]:80 failed (98: Address in use)
nginx: [emerg] bind() to [::]:80 failed (98: Address in use)
2022/05/11 07:18:11 [emerg] 1#1: still could not bind()
nginx: [emerg] still could not bind()

```

10.2.5.2 为 Pod 配置 QoS

操作场景

部署在同一节点上的不同业务容器之间存在带宽抢占，容易造成业务抖动。您可以通过对Pod间互访进行QoS限速来解决这个问题。

约束与限制

Pod互访限速设置需遵循以下约束：

约束类别	容器隧道网络模式	VPC网络模式	云原生2.0网络模式
支持的版本	所有版本都支持	v1.19.10以上集群版本	v1.19.10以上集群版本
支持的运行时类型	仅支持普通容器		
支持的Pod类型	仅支持非HostNetwork类型Pod		
支持的场景	支持Pod间互访、Pod访问Node、Pod访问Service的场景限速		

约束类别	容器隧道网络模式	VPC网络模式	云原生2.0网络模式
限制的场景	无	无	<ul style="list-style-type: none">不支持Pod访问100.64.0.0/10和214.0.0.0/8外部云服务网段的限速场景不支持健康检查的流量限速场景
限速值取值范围	只支持单位M或G的限速配置，如100M，1G；最小取值1M，最大取值4.29G。		

通过控制台设置

通过控制台创建工作负载时，您可在创建工作负载页面的“高级配置 > 网络配置”中设置Pod入/出口带宽限速。

通过 kubectl 命令行设置

您可以通过对工作负载添加annotations指定出口带宽和入口带宽，如下所示。

```
apiVersion: apps/v1
kind: Deployment
metadata:
  name: test
  namespace: default
  labels:
    app: test
spec:
  replicas: 2
  selector:
    matchLabels:
      app: test
  template:
    metadata:
      labels:
        app: test
      annotations:
        kubernetes.io/ingress-bandwidth: 100M
        kubernetes.io/egress-bandwidth: 100M
    spec:
      containers:
        - name: container-1
          image: nginx:alpine
          imagePullPolicy: IfNotPresent
      imagePullSecrets:
        - name: default-secret
```

- kubernetes.io/ingress-bandwidth：Pod的入口带宽
- kubernetes.io/egress-bandwidth：Pod的出口带宽

如果不设置这两个参数，则表示不限制带宽。

📖 说明

修改Pod出/入口带宽限速后，需要重启容器才可生效。由于独立创建的Pod（不通过工作负载管理）修改annotations后不会触发容器重启，因此带宽限制不会生效，您可以重新创建Pod或手动触发容器重启。

10.3 服务 (Service)

10.3.1 服务概述

直接访问 Pod 的问题

Pod创建完成后，如何访问Pod呢？直接访问Pod会有如下几个问题：

- Pod会随时被Deployment这样的控制器删除重建，那访问Pod的结果就会变得不可预知。
- Pod的IP地址是在Pod启动后才被分配，在启动前并不知道Pod的IP地址。
- 应用往往都是由多个运行相同镜像的一组Pod组成，逐个访问Pod也变得不现实。

举个例子，假设有这样一个应用程序，使用Deployment创建了前台和后台，前台会调用后台做一些计算处理，如图10-11所示。后台运行了3个Pod，这些Pod是相互独立且可被替换的，当Pod出现状况被重建时，新建的Pod的IP地址是新IP，前台的Pod无法直接感知。

图 10-11 Pod 间访问

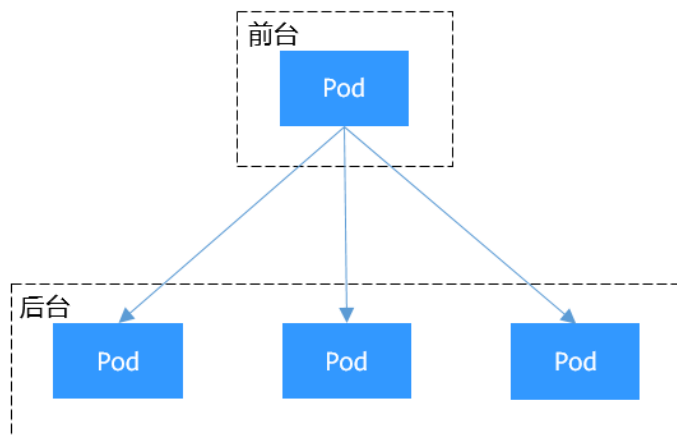

使用 Service 解决 Pod 的访问问题

Kubernetes中的Service对象就是用来解决上述Pod访问问题的。Service有一个固定IP地址（在创建CCE集群时有一个服务网段的设置，这个网段专门用于给Service分配IP地址），Service将访问它的流量转发给Pod，具体转发给哪些Pod通过Label来选择，而且Service可以给这些Pod做负载均衡。

那么对于上面的例子，为后台添加一个Service，通过Service来访问Pod，这样前台Pod就无需感知后台Pod的变化，如图10-12所示。

图 10-12 通过 Service 访问 Pod

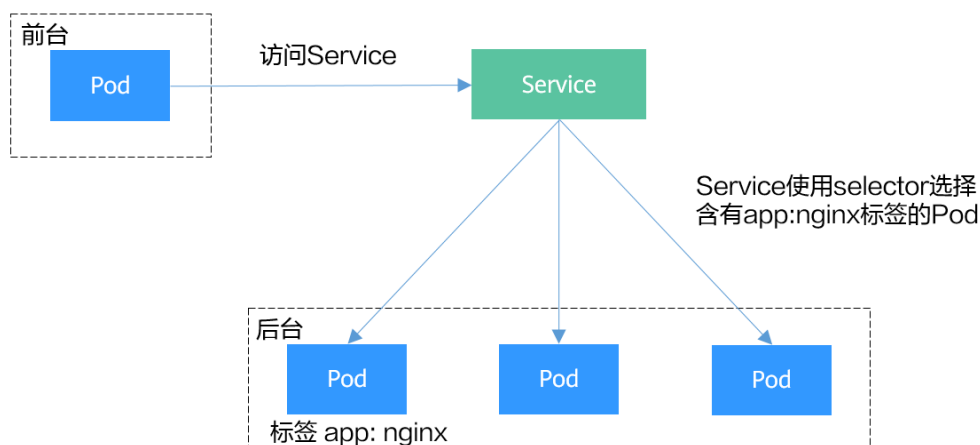

Service 的类型

Kubernetes允许指定一个需要的类型的Service，类型的取值以及行为如下：

- **集群内访问(ClusterIP)**
集群内访问表示工作负载暴露给同一集群内其他工作负载访问的方式，可以通过“集群内部域名”访问。
- **节点访问(NodePort)**
节点访问 (NodePort)是指在每个节点的IP上开放一个静态端口，通过静态端口对外暴露服务。节点访问 (NodePort)会路由到ClusterIP服务，这个ClusterIP服务会自动创建。通过请求<NodeIP>:<NodePort>，可以从集群的外部访问一个NodePort服务。
- **负载均衡(LoadBalancer)**
负载均衡(LoadBalancer)可以通过弹性负载均衡从公网访问到工作负载，与弹性IP方式相比提供了高可靠的保障。集群外访问推荐使用负载均衡类型。
- **DNAT网关(DNAT)**
可以为集群节点提供网络地址转换服务，使多个节点可以共享使用弹性IP。与弹性IP方式相比增强了可靠性，弹性IP无需与单个节点绑定，任何节点状态的异常不影响其访问。

服务亲和 (externalTrafficPolicy)

NodePort类型及LoadBalancer类型的Service接收请求时，会先访问到节点，然后转到Service，再由Service选择一个Pod转发到该Pod，但Service选择的Pod不一定在接收请求的节点上。默认情况下，从任意节点IP+服务端口都能访问到后端工作负载，当Pod不在接收请求的节点上时，请求会再跳转到Pod所在的节点，带来一定性能损失。

Service有一个配置参数 (externalTrafficPolicy)，用于设置Service是否希望将外部流量路由到节点本地或集群范围的端点，示例如下：

```
apiVersion: v1
kind: Service
metadata:
  name: nginx-nodeport
spec:
  externalTrafficPolicy: Local
ports:
```

```
- name: service
  nodePort: 30000
  port: 80
  protocol: TCP
  targetPort: 80
  selector:
    app: nginx
  type: NodePort
```

当externalTrafficPolicy取值为**Local**时，通过节点IP:服务端口的请求只会转发给本节点上的Pod，如果节点没有Pod的话请求会挂起。

当externalTrafficPolicy取值为**Cluster**时，请求会在集群内转发，从任意节点IP+服务端口都能访问到后端工作负载。

如不设置externalTrafficPolicy，默认取值为**Cluster**。

在CCE 控制台创建NodePort类型Service时，也可以通过“服务亲和”选项配置该参数。

总结服务亲和（externalTrafficPolicy）的两个选项对比如下：

表 10-19 服务亲和特性对比

对比维度	服务亲和（externalTrafficPolicy）	
	集群级别（Cluster）	节点级别（Local）
使用场景	适用于对性能要求不高，无需保留客户端源IP场景，此方式能为集群各节点带来更均衡的负载。	适用于客户端源IP需要保留且对性能要求较高的业务，但是流量仅会转发至容器所在的节点，不会做源地址转换。
访问方式	集群下所有节点的IP+访问端口均可以访问到此服务关联的负载。	只有通过负载所在节点的IP+访问端口才可以访问此服务关联的负载。
获取客户端源IP	无法获取到客户端源IP。	可以获取到客户端源IP。
访问性能	服务访问会因路由跳转导致一定性能损失，可能导致第二跳到另一个节点。	服务访问没有因路由跳转导致的性能损失。
负载均衡性	流量传播具有良好的整体负载均衡性。	存在潜在的不均衡流量传播风险。
其他特殊情况	-	在不同容器网络模型和服务转发模式下，可能出现集群内无法访问Service的情况，详情请参见 集群内无法访问Service的说明 。

集群内无法访问 Service 的说明

当Service设置了服务亲和为节点级别，即externalTrafficPolicy取值为Local时，在使用中可能会碰到从集群内部（节点上或容器中）访问不通的情况，回显类似如下内容：

```
upstream connect error or disconnect/reset before headers. reset reason: connection failure
或:
curl: (7) Failed to connect to 192.168.10.36 port 900: Connection refused
```

在集群中访问ELB地址时出现无法访问的场景较为常见，这是由于Kubernetes在创建Service时，kube-proxy会把ELB的访问地址作为外部IP（即External-IP，如下方回显所示）添加到iptables或IPVS中。如果客户端从集群内部发起访问ELB地址的请求，该地址会被认为是服务的外部IP，被kube-proxy直接转发，而不再经过集群外部的ELB。

```
# kubectl get svc nginx
NAME      TYPE          CLUSTER-IP      EXTERNAL-IP      PORT(S)          AGE
nginx    LoadBalancer 10.247.76.156   123.**.**.**,192.168.0.133 80:32146/TCP    37s
```

当externalTrafficPolicy的取值为Local时，在不同容器网络模型和服务转发模式下访问不通的场景如下：

📖 说明

- 多实例的工作负载需要保证所有实例均可正常访问，否则可能出现概率性访问不通的情况。
- CCE Turbo集群（云原生2.0网络模型）中，仅当Service的后端对接使用主机网络（HostNetwork）的Pod时，亲和级别支持配置为节点级别。
- 表格中仅列举了可能存在访问不通的场景，其他不在表格中的场景即表示可以正常访问。

服务端发布服务类型	访问类型	客户端请求发起位置	容器隧道集群 (IPVS)	VPC集群 (IPVS)	容器隧道集群 (IPTABLES)	VPC集群 (IPTABLES)
节点访问类型 Service	公网/私网	与服务Pod同节点	访问服务端所在节点IP +NodePort — 正常访问 访问非服务端所在节点IP +NodePort — 无法访问	访问服务端所在节点IP +NodePort — 正常访问 访问非服务端所在节点IP +NodePort — 无法访问	访问服务端所在节点IP +NodePort — 正常访问 访问非服务端所在节点IP +NodePort — 无法访问	访问服务端所在节点IP +NodePort — 正常访问 访问非服务端所在节点IP +NodePort — 无法访问
		与服务Pod不同节点	访问服务端所在节点IP +NodePort — 正常访问 访问非服务端所在节点IP +NodePort — 无法访问	访问服务端所在节点IP +NodePort — 正常访问 访问非服务端所在节点IP +NodePort — 无法访问	正常访问	正常访问
	私网	与服务Pod同节点	访问服务端所在节点IP +NodePort — 正常访问 访问非服务端所在节点IP +NodePort — 无法访问	访问服务端所在节点IP +NodePort — 正常访问 访问非服务端所在节点IP +NodePort — 无法访问	访问服务端所在节点IP +NodePort — 正常访问 访问非服务端所在节点IP +NodePort — 无法访问	访问服务端所在节点IP +NodePort — 正常访问 访问非服务端所在节点IP +NodePort — 无法访问
		与服务Pod不同节点	访问服务端所在节点IP +NodePort — 正常访问 访问非服务端所在节点IP +NodePort — 无法访问	访问服务端所在节点IP +NodePort — 正常访问 访问非服务端所在节点IP +NodePort — 无法访问	正常访问	正常访问

服务端发布服务类型	访问类型	客户端请求发起位置	容器隧道集群 (IPVS)	VPC集群 (IPVS)	容器隧道集群 (IPTABLES)	VPC集群 (IPTABLES)
		与服务Pod同节点的其他容器	访问服务端所在节点IP +NodePort — 正常访问 访问非服务端所在节点IP +NodePort — 无法访问	无法访问	访问服务端所在节点IP +NodePort — 正常访问 访问非服务端所在节点IP +NodePort — 无法访问	无法访问
		与服务Pod不同节点的其他容器	访问服务端所在节点IP +NodePort — 正常访问 访问非服务端所在节点IP +NodePort — 无法访问	访问服务端所在节点IP +NodePort — 正常访问 访问非服务端所在节点IP +NodePort — 无法访问	访问服务端所在节点IP +NodePort — 正常访问 访问非服务端所在节点IP +NodePort — 无法访问	访问服务端所在节点IP +NodePort — 正常访问 访问非服务端所在节点IP +NodePort — 无法访问
独享型负载均衡类型Service	私网	与服务Pod同节点	无法访问	无法访问	无法访问	无法访问
		与服务Pod同节点的其他容器	无法访问	无法访问	无法访问	无法访问
DNAT网关类型Service	公网	与服务Pod同节点	无法访问	无法访问	无法访问	无法访问
		与服务Pod不同节点	无法访问	无法访问	无法访问	无法访问
		与服务Pod同节点的其他容器	无法访问	无法访问	无法访问	无法访问

服务端发布服务类型	访问类型	客户端请求发起位置	容器隧道集群 (IPVS)	VPC集群 (IPVS)	容器隧道集群 (IPTABLES)	VPC集群 (IPTABLES)
		与服务 Pod 不同节点的其他容器	无法访问	无法访问	无法访问	无法访问
nginx-ingress 插件对接独占型 ELB (Local)	私网	与 cceaddon-nginx-ingress-controller Pod 同节点	无法访问	无法访问	无法访问	无法访问
		与 cceaddon-nginx-ingress-controller Pod 同节点的其他容器	无法访问	无法访问	无法访问	无法访问

解决这个问题通常有如下办法：

- **（推荐）** 在集群内部访问使用 Service 的 ClusterIP 或服务域名访问。
- 将 Service 的 externalTrafficPolicy 设置为 Cluster，即集群级别服务亲和。不过需要注意这会影响到源地址保持。

```

apiVersion: v1
kind: Service
metadata:
  annotations:
    kubernetes.io/elb.class: union
    kubernetes.io/elb.autocreate: '{"type":"public","bandwidth_name":"cce-
bandwidth","bandwidth_chargemode":"bandwidth","bandwidth_size":5,"bandwidth_sharetype":"PER",
eip_type":"5_bgp","name":"james"}'
  labels:
    app: nginx
    name: nginx
spec:
  externalTrafficPolicy: Cluster
  ports:
  - name: service0
    port: 80
    protocol: TCP
    targetPort: 80
  selector:
    app: nginx
  type: LoadBalancer
    
```

- 使用 Service 的 pass-through 特性，使用 ELB 地址访问时绕过 kube-proxy，先访问 ELB，经过 ELB 再访问到负载。具体请参见 [LoadBalancer 类型 Service 使用 pass-through 能力](#)。

📖 说明

- 在CCE Standard集群中，当使用独享型负载均衡配置pass-through后，从工作负载Pod所在节点或同节点的其他容器中访问ELB的私网IP地址，会出现无法访问的问题。
- 1.15及以下老版本集群暂不支持该能力。
- IPVS网络模式下，对接同一个ELB的Service需保持pass-through设置情况一致。
- 使用节点级别（Local）的服务亲和的场景下，会自动设置kubernetes.io/elb.pass-through为onlyLocal，开启pass-through能力。

```
apiVersion: v1
kind: Service
metadata:
  annotations:
    kubernetes.io/elb.pass-through: "true"
    kubernetes.io/elb.class: union
    kubernetes.io/elb.autocreate: '{"type":"public","bandwidth_name":"cce-
bandwidth","bandwidth_chargemode":"bandwidth","bandwidth_size":5,"bandwidth_sharetype":"PER","
eip_type":"5_bgp","name":"james"}'
  labels:
    app: nginx
    name: nginx
spec:
  externalTrafficPolicy: Local
  ports:
  - name: service0
    port: 80
    protocol: TCP
    targetPort: 80
  selector:
    app: nginx
    type: LoadBalancer
```

10.3.2 集群内访问（ClusterIP）

操作场景

集群内访问表示工作负载暴露给同一集群内其他工作负载访问的方式，可以通过“集群内部域名”访问。

集群内部域名格式为“<服务名称>.<工作负载所在命名空间>.svc.cluster.local:<端口号>”，例如“nginx.default.svc.cluster.local:80”。

访问通道、容器端口与访问端口映射如[图10-13](#)所示。

图 10-13 集群内访问

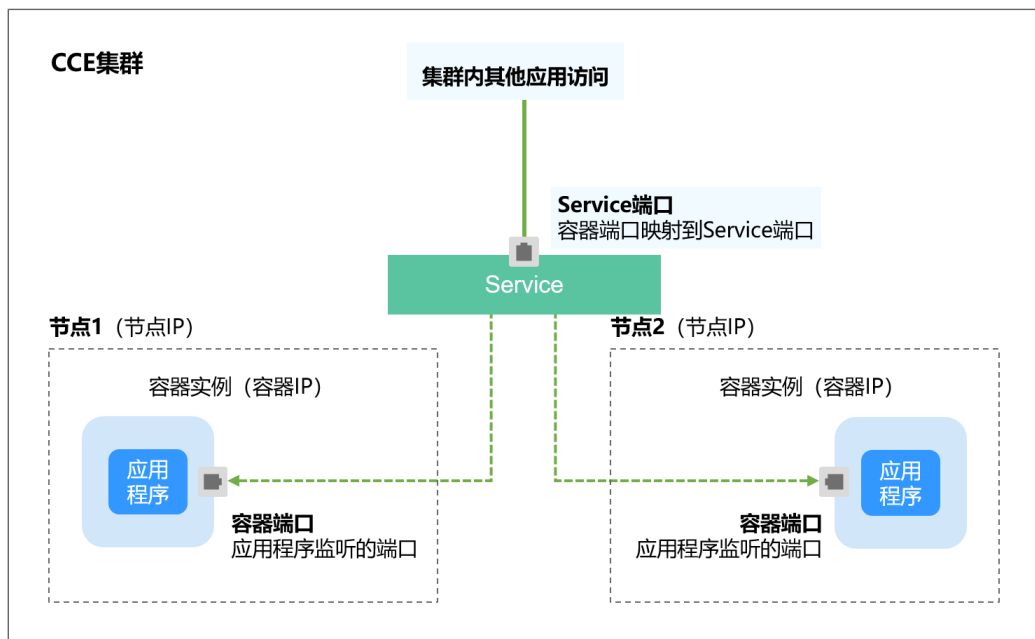

创建 ClusterIP 类型 Service

步骤1 登录CCE控制台，单击集群名称进入集群。

步骤2 在左侧导航栏中选择“服务”，在右上角单击“创建服务”。

步骤3 设置集群内访问参数。

- **Service名称：**自定义服务名称，可与工作负载名称保持一致。
- **访问类型：**选择“集群内访问”。
- **命名空间：**工作负载所在命名空间。
- **选择器：**添加标签，Service根据标签选择Pod，填写后单击“确认添加”。也可以引用已有工作负载的标签，单击“引用负载标签”，在弹出的窗口中选择负载，然后单击“确定”。
- **端口配置：**
 - 协议：请根据业务的协议类型选择。
 - 服务端口：Service使用的端口，端口范围为1-65535。
 - 容器端口：工作负载程序实际监听的端口，需用户确定。例如Nginx默认使用80端口。

步骤4 单击“确定”，创建Service。

----结束

通过 kubectl 命令行创建

您可以通过kubectl命令行设置Service访问方式。本节以nginx为例，说明kubectl命令实现集群内访问的方法。

步骤1 请参见[通过kubectl连接集群](#)，使用kubectl连接集群。

步骤2 创建并编辑nginx-deployment.yaml和nginx-clusterip-svc.yaml文件。

其中，nginx-deployment.yaml和nginx-clusterip-svc.yaml为自定义名称，您可以随意命名。

vi nginx-deployment.yaml

```
apiVersion: apps/v1
kind: Deployment
metadata:
  name: nginx
spec:
  replicas: 1
  selector:
    matchLabels:
      app: nginx
  template:
    metadata:
      labels:
        app: nginx
    spec:
      containers:
        - image: nginx:latest
          name: nginx
          imagePullSecrets:
            - name: default-secret
```

vi nginx-clusterip-svc.yaml

```
apiVersion: v1
kind: Service
metadata:
  labels:
    app: nginx
  name: nginx-clusterip
spec:
  ports:
    - name: service0
      port: 8080          # 访问Service的端口
      protocol: TCP      # 访问Service的协议，支持TCP和UDP
      targetPort: 80     # Service访问目标容器的端口，此端口与容器中运行的应用强相关，如本例中nginx镜像默认使用80端口
  selector:             # 标签选择器，Service通过标签选择Pod，将访问Service的流量转发给Pod，此处选择带有 app:nginx 标签的Pod
    app: nginx
  type: ClusterIP      # Service的类型，ClusterIP表示在集群内访问
```

步骤3 创建工作负载。

kubectl create -f nginx-deployment.yaml

回显如下，表示工作负载已经创建。

```
deployment "nginx" created
```

kubectl get po

回显如下，工作负载状态为Running，表示工作负载已处于运行中状态。

NAME	READY	STATUS	RESTARTS	AGE
nginx-2601814895-znhbr	1/1	Running	0	15s

步骤4 创建服务。

kubectl create -f nginx-clusterip-svc.yaml

回显如下，表示服务已开始创建。

```
service "nginx-clusterip" created
```

kubectl get svc

回显如下，表示服务已创建成功，CLUSTER-IP已生成。

```
# kubectl get svc
NAME          TYPE          CLUSTER-IP    EXTERNAL-IP  PORT(S)    AGE
kubernetes   ClusterIP    10.247.0.1    <none>       443/TCP    4d6h
nginx-clusterip ClusterIP    10.247.74.52 <none>       8080/TCP   14m
```

步骤5 访问Service。

在集群内的容器或节点上都能够访问Service。

创建一个Pod并进入到容器内，使用curl命令访问Service的IP:Port或域名，如下所示。

其中域名后缀可以省略，在同个命名空间内可以直接使用nginx-clusterip:8080访问，跨命名空间可以使用nginx-clusterip.default:8080访问。

```
# kubectl run -i --tty --image nginx:alpine test --rm /bin/sh
If you don't see a command prompt, try pressing enter.
/ # curl 10.247.74.52:8080
<!DOCTYPE html>
<html>
<head>
<title>Welcome to nginx!</title>
<style>
  body {
    width: 35em;
    margin: 0 auto;
    font-family: Tahoma, Verdana, Arial, sans-serif;
  }
</style>
</head>
<body>
<h1>Welcome to nginx!</h1>
<p>If you see this page, the nginx web server is successfully installed and
working. Further configuration is required.</p>

<p>For online documentation and support please refer to
<a href="http://nginx.org/">nginx.org</a>.<br/>
Commercial support is available at
<a href="http://nginx.com/">nginx.com</a>.</p>

<p><em>Thank you for using nginx.</em></p>
</body>
</html>
/ # curl nginx-clusterip.default.svc.cluster.local:8080
...
<h1>Welcome to nginx!</h1>
...
/ # curl nginx-clusterip.default:8080
...
<h1>Welcome to nginx!</h1>
...
/ # curl nginx-clusterip:8080
...
<h1>Welcome to nginx!</h1>
...

```

----结束

10.3.3 节点访问 (NodePort)

操作场景

节点访问 (NodePort)是指在每个节点的IP上开放一个静态端口，通过静态端口对外暴露服务。创建NodePort服务时，Kubernetes会自动创建一个集群内部IP地址

(ClusterIP)，集群外部的客户端通过访问 <NodeIP>:<NodePort>，流量会通过 NodePort 服务对应的 ClusterIP 转发到对应的 Pod。

图 10-14 NodePort 访问

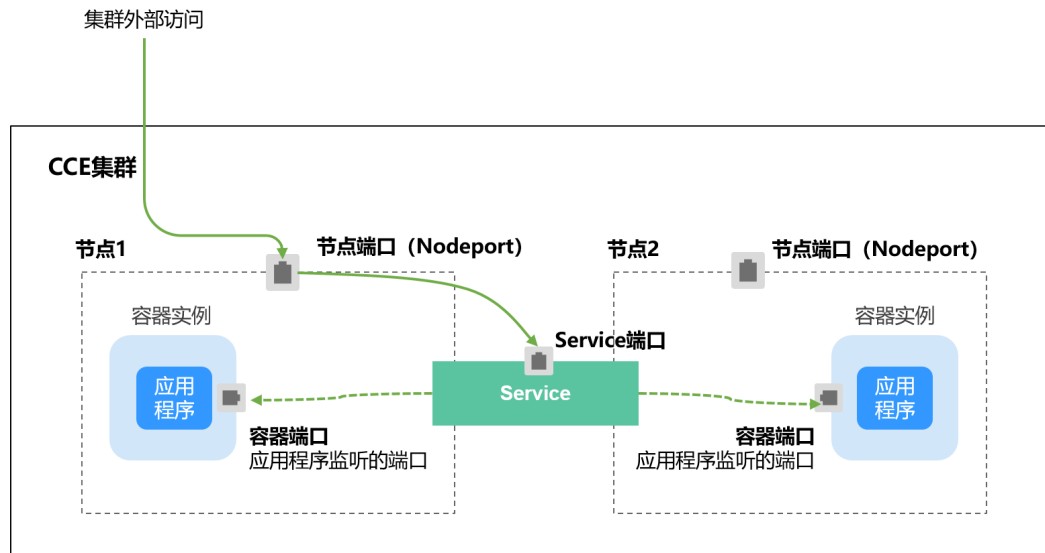

约束与限制

- “节点访问 (NodePort)” 默认为VPC内网访问，如果需要使用弹性IP通过公网访问该服务，请提前在集群的节点上绑定弹性IP。
- 创建Service后，如果服务亲和从集群级别切换为节点级别，连接跟踪表将不会被清理，建议用户创建Service后不要修改服务亲和属性，如需修改请重新创建Service。
- CCE Turbo集群中，仅当Service的后端对接使用主机网络 (HostNetwork) 的Pod时，亲和级别支持配置为节点级别。
- VPC网络模式下，当某容器A通过NodePort类型服务发布时，且服务亲和设置为节点级别 (即externalTrafficPolicy为local)，部署在同节点的容器B将无法通过节点IP+NodePort访问容器A。
- v1.21.7及以上的集群创建的NodePort类型服务时，节点上的NodePort端口默认不会用netstat显示：如果集群转发模式为iptables，可使用iptables -t nat -L查看端口；如果集群转发模式为IPVS，可使用ipvsadm -Ln查看端口。

创建 NodePort 类型 Service

步骤1 登录CCE控制台，单击集群名称进入集群。

步骤2 在左侧导航栏中选择“服务”，在右上角单击“创建服务”。

步骤3 设置集群内访问参数。

- **Service名称**：自定义服务名称，可与工作负载名称保持一致。
- **访问类型**：选择“节点访问”。
- **命名空间**：工作负载所在命名空间。
- **服务亲和**：详情请参见**服务亲和 (externalTrafficPolicy)**。
 - 集群级别：集群下所有节点的IP+节点端口均可以访问到此服务关联的负载，服务访问会因路由跳转导致一定性能损失，且无法获取到客户端源IP。

- 节点级别：只有通过负载所在节点的IP+节点端口才可以访问此服务关联的负载，服务访问没有因路由跳转导致的性能损失，且可以获取到客户端源IP。
- **选择器**：添加标签，Service根据标签选择Pod，填写后单击“确认添加”。也可以引用已有工作负载的标签，单击“引用负载标签”，在弹出的窗口中选择负载，然后单击“确定”。
- **端口配置**：
 - 协议：请根据业务的协议类型选择。
 - 服务端口：Service使用的端口，端口范围为1-65535。
 - 容器端口：工作负载程序实际监听的端口，需用户确定。例如nginx默认使用80端口。
 - 节点端口：即NodePort，建议选择“自动生成”；也可以指定端口，默认范围为30000-32767。

步骤4 单击“确定”，创建Service。

----结束

kubectl 命令行创建

您可以通过kubectl命令行设置Service访问方式。本节以nginx为例，说明kubectl命令实现节点访问的方法。

步骤1 请参见[通过kubectl连接集群](#)，使用kubectl连接集群。

步骤2 创建并编辑nginx-deployment.yaml以及nginx-nodeport-svc.yaml文件。

其中，nginx-deployment.yaml和nginx-nodeport-svc.yaml为自定义名称，您可以随意命名。

vi nginx-deployment.yaml

```
apiVersion: apps/v1
kind: Deployment
metadata:
  name: nginx
spec:
  replicas: 1
  selector:
    matchLabels:
      app: nginx
  template:
    metadata:
      labels:
        app: nginx
    spec:
      containers:
        - image: nginx:latest
          name: nginx
          imagePullSecrets:
            - name: default-secret
```

vi nginx-nodeport-svc.yaml

```
apiVersion: v1
kind: Service
metadata:
  labels:
    app: nginx
  name: nginx-nodeport
spec:
  ports:
```

```
- name: service
  nodePort: 30000 # 节点端口，取值范围为30000-32767
  port: 8080 # 访问Service的端口
  protocol: TCP # 访问Service的协议，支持TCP和UDP
  targetPort: 80 # Service访问目标容器的端口，此端口与容器中运行的应用强相关，如本例中nginx镜像默认使用80端口
  selector: # 标签选择器，Service通过标签选择Pod，将访问Service的流量转发给Pod，此处选择带有app:nginx 标签的Pod
    app: nginx
  type: NodePort # Service的类型，NodePort表示在通过节点端口访问
```

步骤3 创建工作负载。

```
kubectl create -f nginx-deployment.yaml
```

回显如下，表示工作负载已创建完成。

```
deployment "nginx" created
```

```
kubectl get po
```

回显如下，工作负载状态为Running，表示工作负载已处于运行状态。

```
NAME                READY   STATUS    RESTARTS   AGE
nginx-2601814895-qhxqv 1/1     Running   0           9s
```

步骤4 创建服务。

```
kubectl create -f nginx-nodeport-svc.yaml
```

回显如下，表示服务开始创建。

```
service "nginx-nodeport" created
```

```
kubectl get svc
```

回显如下，表示服务已创建完成。

```
# kubectl get svc
NAME                TYPE        CLUSTER-IP   EXTERNAL-IP   PORT(S)          AGE
kubernetes          ClusterIP   10.247.0.1   <none>         443/TCP          4d8h
nginx-nodeport      NodePort    10.247.30.40 <none>         8080:30000/TCP  18s
```

步骤5 访问Service。

默认情况下，NodePort类型Service可以通过任意节点IP:节点端口访问。

在集群同VPC下或集群容器内都可以访问，如果给节点绑定公网IP，也可以使用公网IP访问。如下所示，在集群上创建一个容器，从容器中使用节点IP:节点端口访问。

```
# kubectl get node -owide
NAME                STATUS   ROLES    AGE   INTERNAL-IP   EXTERNAL-IP   OS-IMAGE           KERNEL-VERSION   CONTAINER-RUNTIME
10.100.0.136        Ready    <none>   152m  10.100.0.136  <none>        CentOS Linux 7 (Core)
3.10.0-1160.25.1.el7.x86_64 docker://18.9.0
10.100.0.5          Ready    <none>   152m  10.100.0.5    <none>        CentOS Linux 7 (Core)
3.10.0-1160.25.1.el7.x86_64 docker://18.9.0
# kubectl run -i --tty --image nginx:alpine test --rm /bin/sh
If you don't see a command prompt, try pressing enter.
/ # curl 10.100.0.136:30000
<!DOCTYPE html>
<html>
<head>
<title>Welcome to nginx!</title>
<style>
  body {
    width: 35em;
    margin: 0 auto;
    font-family: Tahoma, Verdana, Arial, sans-serif;
```

```
}  
</style>  
</head>  
<body>  
<h1>Welcome to nginx!</h1>  
<p>If you see this page, the nginx web server is successfully installed and  
working. Further configuration is required.</p>  
  
<p>For online documentation and support please refer to  
<a href="http://nginx.org/">nginx.org</a>.<br/>  
Commercial support is available at  
<a href="http://nginx.com/">nginx.com</a>.</p>  
  
<p><em>Thank you for using nginx.</em></p>  
</body>  
</html>  
/ #
```

----结束

10.3.4 负载均衡（LoadBalancer）

10.3.4.1 创建负载均衡类型的服务

操作场景

负载均衡（LoadBalancer）类型的服务可以通过弹性负载均衡（ELB）从公网访问到工作负载，与弹性IP方式相比提供了高可靠的保障。负载均衡访问方式由公网弹性负载均衡服务地址以及设置的访问端口组成，例如“10.117.117.117:80”。

在访问负载均衡类型的服务时，从ELB过来的流量会先访问到节点，然后通过Service转发到Pod。

图 10-15 负载均衡 (LoadBalancer)

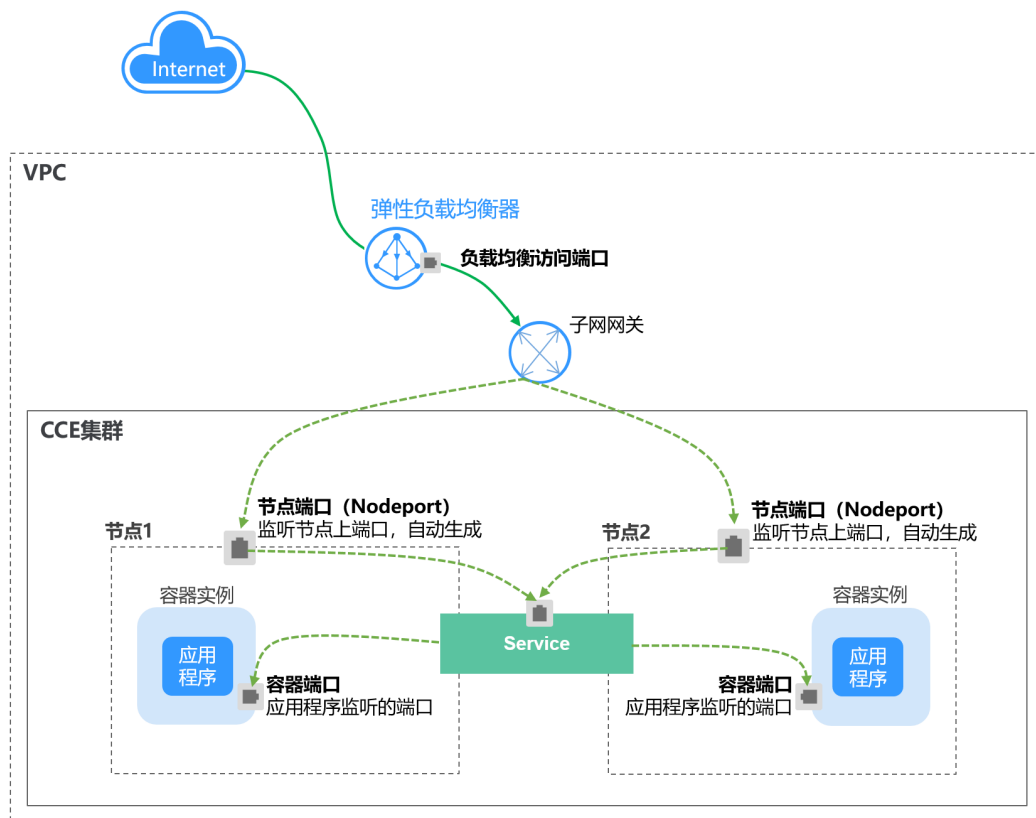

在使用**CCE Turbo集群 + 独享型ELB实例**时，支持ELB直通Pod，使部署在容器中的业务时延降低、性能无损耗。

从集群外部访问时，从ELB直接转发到Pod；集群内部访问可通过Service转发到Pod。

图 10-16 ELB 直通容器

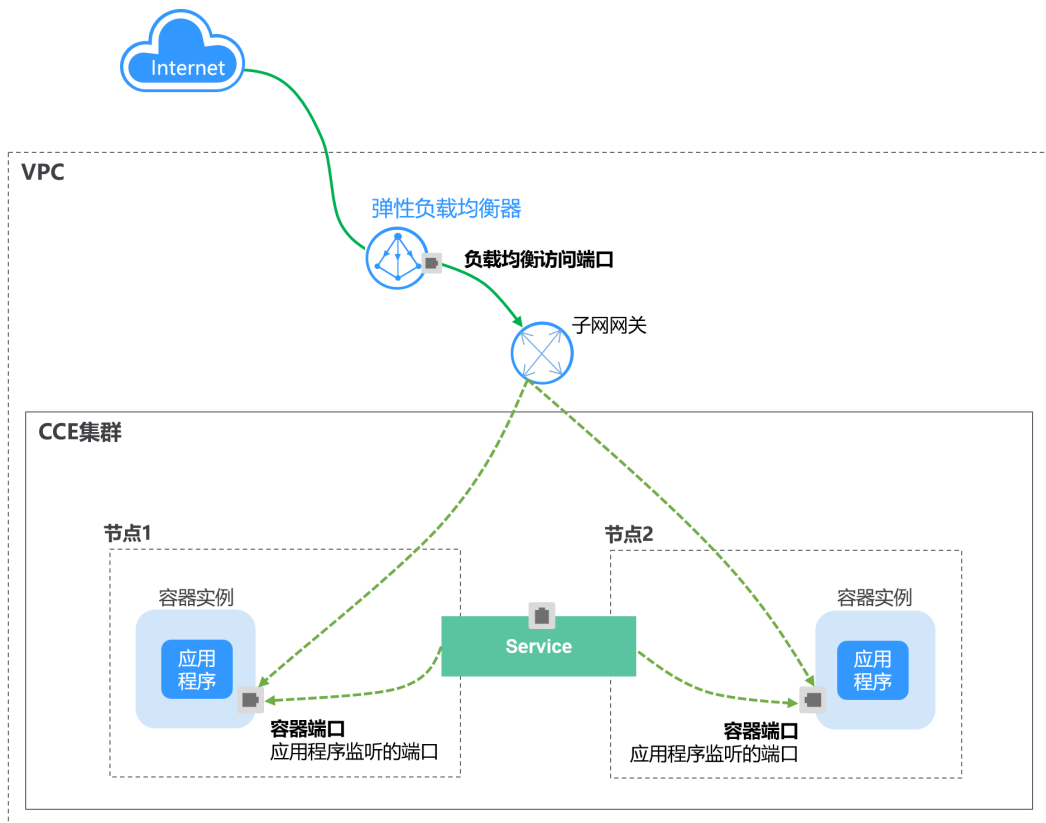

约束与限制

- CCE中的负载均衡（LoadBalancer）访问类型使用弹性负载均衡 ELB提供网络访问，存在如下产品约束：
 - 自动创建的ELB实例建议不要被其他资源使用，否则会在删除时被占用，导致资源残留。
 - v1.15及之前版本集群使用的ELB实例请不要修改监听器名称，否则可能导致无法正常访问。
- 创建Service后，如果服务亲和从集群级别切换为节点级别，连接跟踪表将不会被清理，建议用户创建Service后不要修改服务亲和属性，如需修改请重新创建Service。
- 当服务亲和设置为节点级别（即`externalTrafficPolicy`为Local）时，集群内部可能使用ELB地址访问不通，具体情况请参见[集群内无法访问Service的说明](#)。
- CCE Turbo集群（云原生2.0网络模型）中，仅当Service的后端对接使用主机网络（HostNetwork）的Pod时，亲和级别支持配置为节点级别。
- 独享型ELB仅支持1.17及以上集群。
- 独享型ELB规格必须支持网络型（TCP/UDP），且网络类型必须支持私网（有私有IP地址）。如果需要Service支持HTTP，则独享型ELB规格需要为网络型（TCP/UDP）和应用型（HTTP/HTTPS）。
- 集群服务转发模式为IPVS时，不支持配置节点的IP作为Service的externalIP，会导致节点不可用。
- IPVS模式集群下，Ingress和Service使用相同ELB实例时，无法在集群内的节点和容器中访问Ingress，因为kube-proxy会在ipvs-0的网桥上挂载LB类型的Service地

址，Ingress对接的ELB的流量会被ipvs-0网桥劫持。建议Ingress和Service使用不同ELB实例。

创建 LoadBalancer 类型 Service

步骤1 登录CCE控制台，单击集群名称进入集群。

步骤2 在左侧导航栏中选择“服务”，在右上角单击“创建服务”。

步骤3 设置参数。

- **Service名称**：自定义服务名称，可与工作负载名称保持一致。
- **访问类型**：选择“负载均衡”。
- **命名空间**：工作负载所在命名空间。
- **服务亲和**：详情请参见[服务亲和（externalTrafficPolicy）](#)。
 - 集群级别：集群下所有节点的IP+访问端口均可以访问到此服务关联的负载，服务访问会因路由跳转导致一定性能损失，且无法获取到客户端源IP。
 - 节点级别：只有通过负载所在节点的IP+访问端口才可以访问此服务关联的负载，服务访问没有因路由跳转导致的性能损失，且可以获取到客户端源IP。
- **选择器**：添加标签，Service根据标签选择Pod，填写后单击“确认添加”。也可以引用已有工作负载的标签，单击“引用负载标签”，在弹出的窗口中选择负载，然后单击“确定”。
- **负载均衡器**：选择弹性负载均衡的类型、创建方式。

ELB类型可选择“独享型”或“共享型”，独享型ELB还可以根据支持的协议类型选择“网络型（TCP/UDP）”、“应用型（HTTP/HTTPS）”或“网络型（TCP/UDP）&应用型（HTTP/HTTPS）”。

创建方式可选择“选择已有”或“自动创建”。不同创建方式的配置详情请参见[表10-20](#)。

表 10-20 ELB 配置

创建方式	配置
选择已有	仅支持选择与集群在同一个VPC下的ELB实例。如果没有可选的ELB实例，请单击“创建负载均衡器”跳转到ELB控制台创建。

创建方式	配置
自动创建	<ul style="list-style-type: none"> - 实例名称：请填写ELB名称。 - 企业项目：该参数仅对开通企业项目的企业客户账号显示。企业项目是一种云资源管理方式，企业项目管理服务提供统一的云资源按项目管理，以及项目内的资源管理、成员管理。 - 可用区（仅独享型ELB支持）：可以选择在多个可用区创建负载均衡实例，提高服务的可用性。如果业务需要考虑容灾能力，建议选择多个可用区。 - 前端子网（仅独享型ELB支持）：用于分配ELB实例对外服务的IP地址。 - 后端子网（仅独享型ELB支持）：用于与后端服务建立连接的IP地址。 - 网络型规格/应用型规格/规格（仅独享型ELB支持）： <ul style="list-style-type: none"> ▪ 弹性规格：适用于业务用量波动较大的场景，按实际使用量收取每小时使用的容量费用。v1.21.10-r10、v1.23.8-r10、v1.25.3-r10及以上版本集群支持使用弹性规格。 ▪ 固定规格：适用于业务用量较为稳定的场景，按固定规格折算收取每小时使用的容量费用。 - 弹性公网IP：选择“自动创建”时，可配置公网带宽的计费方式及带宽大小。 - 资源标签：通过为资源添加标签，可以对资源进行自定义标记，实现资源的分类。您可以在TMS中创建“预定义标签”，预定义标签对所有支持标签功能的服务资源可见，通过使用预定义标签可以提升标签创建和迁移效率。

负载均衡配置：您可以单击负载均衡配置的  图标配置ELB实例的参数，在弹出窗口中配置ELB实例的参数。

- 分配策略：可选择加权轮询算法、加权最少连接或源IP算法。

说明

- 加权轮询算法：根据后端服务器的权重，按顺序依次将请求分发给不同的服务器。它用相应的权重表示服务器的处理性能，按照权重的高低以及轮询方式将请求分配给各服务器，相同权重的服务器处理相同数目的连接数。常用于短连接服务，例如HTTP等服务。
- 加权最少连接：最少连接是通过当前活跃的连接数来估计服务器负载情况的一种动态调度算法。加权最少连接就是在最少连接数的基础上，根据服务器的不同处理能力，给每个服务器分配不同的权重，使其能够接受相应权值数的服务请求。常用于长连接服务，例如数据库连接等服务。
- 源IP算法：将请求的源IP地址进行Hash运算，得到一个具体的数值，同时对后端服务器进行编号，按照运算结果将请求分发到对应编号的服务器上。这可以使对同源IP的访问进行负载分发，同时使得同一个客户端IP的请求始终被派发至某特定的服务器。该方式适合负载均衡无cookie功能的TCP协议。
- 会话保持类型：默认不启用，可选择“源IP地址”。基于源IP地址的简单会话保持，即来自同一IP地址的访问请求转发到同一台后端服务器上。

 说明

当[分配策略](#)使用源IP算法时，不支持设置会话保持。

- **健康检查：**设置负载均衡的健康检查配置。
 - 全局检查：全局检查仅支持使用相同协议的端口，无法对多个使用不同协议的端口生效，建议使用“自定义检查”。
 - 自定义检查：在[端口配置](#)中对多种不同协议的端口设置健康检查。关于自定义检查的YAML定义，请参见[为负载均衡类型的Service指定多个端口配置健康检查](#)。

表 10-21 健康检查参数

参数	说明
协议	当 端口配置 协议为TCP时，支持TCP和HTTP协议；当 端口配置 协议为UDP时，支持UDP协议。 <ul style="list-style-type: none"> - 检查路径（仅HTTP健康检查协议支持）：指定健康检查的URL地址。检查路径只能以/开头，长度范围为1-80。
端口	健康检查默认使用业务端口（Service的NodePort和容器端口）作为健康检查的端口；您也可以重新指定端口用于健康检查，重新指定端口会为服务增加一个名为cce-healthz的服务端口配置。 <ul style="list-style-type: none"> - 节点端口：使用共享型负载均衡或不关联ENI实例时，节点端口作为健康检查的检查端口；如不指定将随机一个端口。取值范围为30000-32767。 - 容器端口：使用独享型负载均衡关联ENI实例时，容器端口作为健康检查的检查端口。取值范围为1-65535。
检查周期（秒）	每次健康检查响应的最大间隔时间，取值范围为1-50。
超时时间（秒）	每次健康检查响应的最大超时时间，取值范围为1-50。
最大重试次数	健康检查最大的重试次数，取值范围为1-10。

- **端口配置：**
 - 协议：请根据业务的协议类型选择。
 - 服务端口：Service使用的端口，端口范围为1-65535。
 - 容器端口：工作负载程序实际监听的端口，需用户确定。例如Nginx默认使用80端口。
 - 监听器前端协议：ELB监听器的前端协议，是客户端与负载均衡监听器建立流量分发连接所使用的协议。当选择独享型负载均衡器类型时，包含“应用型（HTTP/HTTPS）”方可支持配置HTTP/HTTPS。
 - 健康检查：[健康检查](#)选项设置为“自定义检查”时，可以为不同协议的端口配置健康检查，参数说明请参见[表10-21](#)。

 说明

在创建LoadBalancer类型Service时，会自动生成一个随机节点端口号（NodePort）。

- **监听器配置：**

- SSL解析方式：当监听器端口**启用HTTPS/TLS**时可选择SSL解析方式。v1.23.14-r0、v1.25.9-r0、v1.27.6-r0、v1.28.4-r0及以上版本的集群支持。
 - 单向认证：仅进行服务器端认证。如需认证客户端身份，请选择双向认证。
 - 双向认证：双向认证需要负载均衡实例与访问用户互相提供身份认证，从而允许通过认证的用户访问负载均衡实例，后端服务器无需额外配置双向认证。
- CA证书：SSL解析方式选择“双向认证”时需要添加CA证书，用于认证客户端身份。CA证书又称客户端CA公钥证书，用于验证客户端证书的签发者；在开启HTTPS双向认证功能时，只有当客户端能够出具指定CA签发的证书时，HTTPS连接才能成功。
- 服务器证书：当监听器端口**启用HTTPS/TLS**时，必须选择一个服务器证书。
- SNI：当监听器端口**启用HTTPS/TLS**时，可以选择是否添加SNI证书。如果需要添加SNI证书，则证书中必须包含域名。

如果无法根据客户端请求的域名查找到域名对应的SNI证书，则默认返回服务器证书。

- 安全策略：当监听器端口**启用HTTPS/TLS**时，支持选择可用的安全策略。v1.23.14-r0、v1.25.9-r0、v1.27.6-r0、v1.28.4-r0及以上版本的集群支持。
- 后端协议：当监听器端口**启用HTTPS**时，支持使用HTTP或HTTPS协议对接后端服务，默认为HTTP。当监听器端口**启用TLS**时，支持使用TCP或TLS协议对接后端服务，默认为TCP。v1.23.14-r0、v1.25.9-r0、v1.27.6-r0、v1.28.4-r0及以上版本的集群支持。
- 高级配置：

配置	说明	使用限制
空闲超时时间 (秒)	客户端连接空闲超时时间。在超过空闲超时时间一直没有请求，负载均衡会暂时中断当前连接，直到下一次请求时重新建立新的连接。	共享型ELB实例的端口使用UDP协议时不支持此配置。
请求超时时间 (秒)	等待客户端请求超时时间。包括两种情况： <ul style="list-style-type: none"> ▪ 读取整个客户端请求头的超时时长，如果客户端未在超时时长内发送完整请求头，则请求将被中断。 ▪ 两个连续body体的数据包到达LB的时间间隔，超出请求超时时间将会断开连接。 	仅端口 启用HTTP/HTTPS 时支持配置。
响应超时时间 (秒)	等待后端服务器响应超时时间。请求转发后端服务器后，在等待超过响应超时时间没有响应，负载均衡将终止等待，并返回HTTP504错误码。	仅端口 启用HTTP/HTTPS 时支持配置。

配置	说明	使用限制
开启HTTP2	客户端与ELB之间的HTTPS请求的HTTP2功能的开启状态。开启后，可提升客户端与ELB间的访问性能，但ELB与后端服务器间仍采用HTTP1.X协议。	仅端口 启用HTTPS 时支持配置。

- **注解：** LoadBalancer类型Service有一些CCE定制的高级功能，通过注解annotations实现，具体注解的内容请参见[使用Annotation配置负载均衡](#)。

步骤4 单击“确定”，创建Service。

----结束

通过 kubectl 命令行创建-使用已有 ELB

您可以在创建工作负载时通过kubectl命令行设置Service访问方式。本节以nginx为例，说明kubectl命令实现负载均衡（LoadBalancer）访问的方法。

步骤1 请参见[通过kubectl连接集群](#)，使用kubectl连接集群。

步骤2 创建并编辑nginx-deployment.yaml以及nginx-elb-svc.yaml文件。

其中，nginx-deployment.yaml和nginx-elb-svc.yaml为自定义名称，您可以随意命名。

vi nginx-deployment.yaml

```
apiVersion: apps/v1
kind: Deployment
metadata:
  name: nginx
spec:
  replicas: 1
  selector:
    matchLabels:
      app: nginx
  template:
    metadata:
      labels:
        app: nginx
    spec:
      containers:
        - image: nginx
          name: nginx
          imagePullSecrets:
            - name: default-secret
```

vi nginx-elb-svc.yaml

说明

若需要开启会话保持，工作负载的各实例需设置反亲和部署，即所有的实例都部署在不同节点上。具体请参见[调度策略（亲和与反亲和）](#)。

```
apiVersion: v1
kind: Service
metadata:
  name: nginx
annotations:
```

```

kubernetes.io/elb.id: <your_elb_id> # ELB ID, 替换为实际值
kubernetes.io/elb.class: # 负载均衡器类型
kubernetes.io/elb.lb-algorithm: ROUND_ROBIN # 负载均衡器算法
kubernetes.io/elb.session-affinity-mode: SOURCE_IP # 会话保持类型为源IP
kubernetes.io/elb.session-affinity-option: '{"persistence_timeout": "30"}' # 会话保持时间（分钟）
kubernetes.io/elb.health-check-flag: 'on' # 开启ELB健康检查功能
kubernetes.io/elb.health-check-option: '{
  "protocol": "TCP",
  "delay": "5",
  "timeout": "10",
  "max_retries": "3"
}'
spec:
  selector:
    app: nginx
  ports:
  - name: service0
    port: 80 #访问Service的端口，也是负载均衡上的监听器端口。
    protocol: TCP
    targetPort: 80 #Service访问目标容器的端口，此端口与容器中运行的应用强相关
    nodePort: 31128 #节点的端口号，如不指定，将在30000-32767范围内随机生成一个端口号
  type: LoadBalancer

```

上述示例通过Annotation（注解）实现负载均衡的一些高级功能，例如会话保持、健康检查等，对应的说明请参见[表10-22](#)。

除本示例中的功能外，如需了解更多高级功能相关注解及示例，请参见[使用Annotation配置负载均衡](#)。

表 10-22 annotations 参数

参数	是否必填	参数类型	描述
kubernetes.io/elb.id	是	String	<p>为负载均衡实例的ID。</p> <p>在关联已有ELB时：必填。</p> <p>获取方法：</p> <p>在控制台的“服务列表”中，单击“网络 > 弹性负载均衡 ELB”，单击ELB的名称，在ELB详情页的“基本信息”页签下找到“ID”字段复制即可。</p> <p>说明</p> <p>系统优先根据kubernetes.io/elb.id注解对接ELB，若此字段未指定，则会根据spec.loadBalancerIP字段（非必填，且仅1.23及以前版本可用）对接ELB。</p> <p>请尽量不要使用spec.loadBalancerIP字段对接ELB，该字段在将来的集群版本中会被Kubernetes官方废弃，详情请参见Deprecation。</p>

参数	是否必填	参数类型	描述
kubernetes.io/elb.class	是	String	<p>请根据不同的应用场景和功能需求选择合适的负载均衡器类型。</p> <p>取值如下：</p> <ul style="list-style-type: none"> performance：独享型负载均衡，仅支持1.17及以上集群。 <p>说明 负载均衡类型的服务对接已有的独享型ELB时，该独享型ELB必须支持网络型（TCP/UDP）规格。</p>
kubernetes.io/elb.lb-algorithm	否	String	<p>后端云服务器组的负载均衡算法，默认值为“ROUND_ROBIN”。</p> <p>取值范围：</p> <ul style="list-style-type: none"> ROUND_ROBIN：加权轮询算法。 LEAST_CONNECTIONS：加权最少连接算法。 SOURCE_IP：源IP算法。 <p>说明 当该字段的取值为SOURCE_IP时，后端云服务器组绑定的后端云服务器的权重设置（weight字段）无效，且不支持开启会话保持。</p>
kubernetes.io/elb.session-affinity-mode	否	String	<p>支持基于源IP地址的简单会话保持，即来自同一IP地址的访问请求转发到同一台后端服务器上。</p> <ul style="list-style-type: none"> 不启用：不填写该参数。 开启会话保持：需增加该参数，取值“SOURCE_IP”，表示基于源IP地址。 <p>说明 当kubernetes.io/elb.lb-algorithm设置为“SOURCE_IP”（源IP算法）时，不支持开启会话保持。</p>
kubernetes.io/elb.session-affinity-option	否	表10-23 Object	ELB会话保持配置选项，可设置会话保持的超时时间。
kubernetes.io/elb.health-check-flag	否	String	<p>是否开启ELB健康检查功能。</p> <ul style="list-style-type: none"> 开启：空值或"on" 关闭："off" <p>开启时需同时填写kubernetes.io/elb.health-check-option字段。</p>
kubernetes.io/elb.health-check-option	否	表10-24 Object	ELB健康检查配置选项。

表 10-23 elb.session-affinity-option 字段数据结构说明

参数	是否必填	参数类型	描述
persistence_timeout	是	String	当elb.session-affinity-mode是“SOURCE_IP”时生效，设置会话保持的超时时间（分钟）。 默认值为：“60”，取值范围：1-60。

表 10-24 elb.health-check-option 字段数据结构说明

参数	是否必填	参数类型	描述
delay	否	String	健康检查间隔（秒）。 默认值：5，取值范围：1-50
timeout	否	String	健康检查的超时时间（秒）。 默认值：10，取值范围1-50
max_retries	否	String	健康检查的最大重试次数。 默认值：3，取值范围1-10
protocol	否	String	健康检查的协议。 取值范围：“TCP”或者“HTTP”
path	否	String	健康检查的URL，协议是“HTTP”时配置。 默认值：“/” 取值范围：1-80字符

步骤3 创建工作负载。

```
kubectl create -f nginx-deployment.yaml
```

回显如下，表示工作负载已创建完成。

```
deployment/nginx created
```

```
kubectl get pod
```

回显如下，工作负载状态为Running状态，表示工作负载已运行中。

```
NAME                READY   STATUS    RESTARTS   AGE
nginx-2601814895-c1xhw 1/1     Running   0          6s
```

步骤4 创建服务。

```
kubectl create -f nginx-elb-svc.yaml
```

回显如下，表示服务已创建。

```
service/nginx created
```

kubectl get svc

回显如下，表示工作负载访问方式已设置成功，工作负载可访问。

```
NAME         TYPE          CLUSTER-IP    EXTERNAL-IP  PORT(S)    AGE
kubernetes   ClusterIP     10.247.0.1    <none>       443/TCP    3d
nginx        LoadBalancer 10.247.130.196 10.78.42.242 80:31540/TCP 51s
```

步骤5 在浏览器中输入访问地址，例如输入10.78.42.242:80。10.78.42.242为负载均衡实例IP地址，80为对应界面上的访问端口。

可成功访问nginx。

图 10-17 通过负载均衡访问 nginx

Welcome to nginx!

If you see this page, the nginx web server is successfully installed and working. Further configuration is required.

For online documentation and support please refer to nginx.org.
Commercial support is available at nginx.com.

Thank you for using nginx.

----结束

通过 kubectl 命令行创建-自动创建 ELB

您可以在创建工作负载时通过kubectl命令行设置Service访问方式。本节以nginx为例，说明kubectl命令实现负载均衡 (LoadBalancer)访问的方法。

步骤1 请参见[通过kubectl连接集群](#)，使用kubectl连接集群。

步骤2 创建并编辑nginx-deployment.yaml以及nginx-elb-svc.yaml文件。

其中，nginx-deployment.yaml和nginx-elb-svc.yaml为自定义名称，您可以随意命名。

vi nginx-deployment.yaml

```
apiVersion: apps/v1
kind: Deployment
metadata:
  name: nginx
spec:
  replicas: 1
  selector:
    matchLabels:
      app: nginx
  template:
    metadata:
      labels:
        app: nginx
    spec:
      containers:
      - image: nginx
        name: nginx
      imagePullSecrets:
      - name: default-secret
```

vi nginx-elb-svc.yaml

📖 说明

若需要开启会话保持，工作负载的各实例需设置反亲和部署，即所有的实例都部署在不同节点上。具体请参见[调度策略（亲和与反亲和）](#)。

独享型负载均衡（公网访问）Service示例 - 仅支持1.17及以上集群：

```
apiVersion: v1
kind: Service
metadata:
  name: nginx
  labels:
    app: nginx
  namespace: default
  annotations:
    kubernetes.io/elb.class: performance
    kubernetes.io/elb.autocreate: '{
      "type": "public",
      "bandwidth_name": "cce-bandwidth-1626694478577",
      "bandwidth_chargemode": "bandwidth",
      "bandwidth_size": 5,
      "bandwidth_sharetype": "PER",
      "eip_type": "5_bgp",
      "vip_subnet_cidr_id": "*****",
      "vip_address": "***.***.***.***",
      "elb_virsubnet_ids": [ "*****" ],
      "available_zone": [
        ""
      ],
      "l4_flavor_name": "L4_flavor.elb.s1.small"
    }'
    kubernetes.io/elb.enterpriseID: '0' # 负载均衡所属企业项目ID
    kubernetes.io/elb.lb-algorithm: ROUND_ROBIN # 负载均衡器算法
    kubernetes.io/elb.session-affinity-mode: SOURCE_IP # 会话保持类型为源IP
    kubernetes.io/elb.session-affinity-option: '{"persistence_timeout": "30"}' # 会话保持时间（分钟）
    kubernetes.io/elb.health-check-flag: 'on' # 开启ELB健康检查功能
    kubernetes.io/elb.health-check-option: '{
      "protocol": "TCP",
      "delay": "5",
      "timeout": "10",
      "max_retries": "3"
    }'
spec:
  selector:
    app: nginx
  ports:
    - name: cce-service-0
      targetPort: 80
      nodePort: 0
      port: 80
      protocol: TCP
      type: LoadBalancer
```

上述示例通过Annotation（注解）实现负载均衡的一些高级功能，例如会话保持、健康检查等，对应的说明请参见[表10-25](#)。

除本示例中的功能外，如需了解更多高级功能相关注解及示例，请参见[使用Annotation配置负载均衡](#)。

表 10-25 annotations 参数

参数	是否必填	参数类型	描述
kubernetes.io/elb.class	是	String	请根据不同的应用场景和功能需求选择合适的负载均衡器类型。 取值如下： <ul style="list-style-type: none"> performance：独享型负载均衡，仅支持1.17及以上集群。
kubernetes.io/elb.autocreate	是	elb.auto create object	自动创建service关联的ELB 示例： <ul style="list-style-type: none"> 公网自动创建： 值为 <code>'{"type":"public","bandwidth_name":"cce-bandwidth-1551163379627","bandwidth_chargemode":"bandwidth","bandwidth_size":5,"bandwidth_sharingtype":"PER","eip_type":"5_bgp","name":"james"}</code> 私网自动创建： 值为 <code>'{"type":"inner", "name": "A-location-d-test"}</code>
kubernetes.io/elb.subnet-id	-	String	为集群所在子网的ID，取值范围：1-100字符。 <ul style="list-style-type: none"> Kubernetes v1.11.7-r0及以下版本的集群自动创建时为必填参数。 Kubernetes v1.11.7-r0以上版本的集群：可不填。
kubernetes.io/elb.enterpriseID	否	String	v1.15及以上版本的集群支持此字段，v1.15以下版本默认创建到default项目下。 为ELB企业项目ID，选择后可以直接创建在具体的ELB企业项目下。 该字段不传（或传为字符串'0'），则将资源绑定给默认企业项目。 获取方法： 登录控制台后，单击顶部菜单右侧的“企业 > 项目管理”，在打开的企业项目列表中单击要加入的企业项目名称，进入企业项目详情页，找到“ID”字段复制即可。

参数	是否必填	参数类型	描述
kubernetes.io/elb.lb-algorithm	否	String	<p>后端云服务器组的负载均衡算法，默认值为“ROUND_ROBIN”。</p> <p>取值范围：</p> <ul style="list-style-type: none"> ROUND_ROBIN：加权轮询算法。 LEAST_CONNECTIONS：加权最少连接算法。 SOURCE_IP：源IP算法。 <p>说明 当该字段的取值为SOURCE_IP时，后端云服务器组绑定的后端云服务器的权重设置（weight字段）无效，且不支持开启会话保持。</p>
kubernetes.io/elb.session-affinity-mode	否	String	<p>支持基于源IP地址的简单会话保持，即来自同一IP地址的访问请求转发到同一台后端服务器上。</p> <ul style="list-style-type: none"> 不启用：不填写该参数。 开启会话保持：需增加该参数，取值“SOURCE_IP”，表示基于源IP地址。 <p>说明 当kubernetes.io/elb.lb-algorithm设置为“SOURCE_IP”（源IP算法）时，不支持开启会话保持。</p>
kubernetes.io/elb.session-affinity-option	否	表10-23 Object	ELB会话保持配置选项，可设置会话保持的超时时间。
kubernetes.io/elb.health-check-flag	否	String	<p>是否开启ELB健康检查功能。</p> <ul style="list-style-type: none"> 开启：“（空值）”或“on” 关闭：“off” <p>开启时需同时填写kubernetes.io/elb.health-check-option字段。</p>
kubernetes.io/elb.health-check-option	否	表10-24 Object	ELB健康检查配置选项。

表 10-26 elb.autocreate 字段数据结构说明

参数	是否必填	参数类型	描述
name	否	String	自动创建的负载均衡的名称。 取值范围：只能由中文、英文字母、数字、下划线、中划线、点组成，且长度范围为1-64个字符。 默认名称：cce-lb+service.UID
type	否	String	负载均衡实例网络类型，公网或者私网。 <ul style="list-style-type: none"> public：公网型负载均衡 inner：私网型负载均衡 默认类型：inner
bandwidth_name	公网型负载均衡必填	String	带宽的名称，默认值为：cce-bandwidth-*****。 取值范围：只能由中文、英文字母、数字、下划线、中划线、点组成，且长度范围为1-64个字符。
bandwidth_charge_mode	否	String	带宽模式。 <ul style="list-style-type: none"> bandwidth：按带宽 traffic：按流量 默认类型：bandwidth
bandwidth_size	公网型负载均衡必填	Integer	带宽大小，默认1Mbit/s~2000Mbit/s，请根据Region带宽支持范围设置。 调整带宽时的最小单位会根据带宽范围不同存在差异。 <ul style="list-style-type: none"> 小于等于300Mbit/s：默认最小单位为1Mbit/s。 300Mbit/s~1000Mbit/s：默认最小单位为50Mbit/s。 大于1000Mbit/s：默认最小单位为500Mbit/s。
bandwidth_share_type	公网型负载均衡必填	String	带宽共享方式。 <ul style="list-style-type: none"> PER：独享带宽
eip_type	公网型负载均衡必填	String	弹性公网IP类型。 <ul style="list-style-type: none"> 5_bgp：全动态BGP 具体类型以各区域配置为准，详情请参见弹性公网IP控制台。

参数	是否必填	参数类型	描述
vip_subnet_cidr_id	否	String	指定ELB所在的子网，该子网必须属于集群所在的VPC。 如不指定，则ELB与集群在同一个子网。 仅v1.21及以上版本的集群支持指定该字段。
vip_address	否	String	负载均衡器的内网IP。仅支持指定IPv4地址，不支持指定IPv6地址。 该IP必须为ELB所在子网网段中的IP。若不指定，自动从ELB所在子网网段中生成一个IP地址。 仅v1.23.11-r0、v1.25.6-r0、v1.27.3-r0及以上版本集群支持指定该字段。
available_zone	是	Array of strings	负载均衡所在可用区。 独享型负载均衡器独有字段。
l4_flavor_name	是	String	四层负载均衡实例规格名称。 <ul style="list-style-type: none"> 弹性规格：适用于业务用量波动较大的场景，按实际使用量收取每小时使用的容量费用。v1.21.10-r10、v1.23.8-r10、v1.25.3-r10及以上版本集群支持使用弹性规格。 固定规格：适用于业务用量较为稳定的场景，按固定规格折算收取每小时使用的容量费用。 独享型负载均衡器独有字段。
l7_flavor_name	否	String	七层负载均衡实例规格名称。 <ul style="list-style-type: none"> 弹性规格：适用于业务用量波动较大的场景，按实际使用量收取每小时使用的容量费用。v1.21.10-r10、v1.23.8-r10、v1.25.3-r10及以上版本集群支持使用弹性规格。 固定规格：适用于业务用量较为稳定的场景，按固定规格折算收取每小时使用的容量费用。 独享型负载均衡器独有字段，必须与l4_flavor_name对应规格的类型一致，即都为弹性规格或都为固定规格。

参数	是否必填	参数类型	描述
elb_virsubnet_ids	否	Array of strings	负载均衡后端所在子网，不填默认为集群子网。不同实例规格将占用不同数量子网IP，不建议使用其他资源（如集群，节点等）的子网网段。 独享型负载均衡器独有字段。 示例： "elb_virsubnet_ids": ["14567f27-8ae4-42b8-ae47-9f847a4690dd"]

步骤3 创建工作负载。

```
kubectl create -f nginx-deployment.yaml
```

回显如下，表示工作负载已开始创建。

```
deployment/nginx created
```

```
kubectl get pod
```

回显如下，工作负载状态为Running状态，表示工作负载已运行中。

```
NAME                READY   STATUS    RESTARTS   AGE
nginx-2601814895-c1xhw 1/1     Running   0           6s
```

步骤4 创建服务。

```
kubectl create -f nginx-elb-svc.yaml
```

回显如下，表示服务已创建。

```
service/nginx created
```

```
kubectl get svc
```

回显如下，表示工作负载访问方式已设置成功，工作负载可访问。

```
NAME      TYPE          CLUSTER-IP   EXTERNAL-IP  PORT(S)    AGE
kubernetes ClusterIP    10.247.0.1   <none>       443/TCP    3d
nginx     LoadBalancer 10.247.130.196 10.78.42.242 80:31540/TCP 51s
```

步骤5 在浏览器中输入访问地址，例如输入10.78.42.242:80。10.78.42.242为负载均衡实例IP地址，80为对应界面上的访问端口。

可成功访问nginx。

图 10-18 通过负载均衡访问 nginx

Welcome to nginx!

If you see this page, the nginx web server is successfully installed and working. Further configuration is required.

For online documentation and support please refer to nginx.org.
Commercial support is available at nginx.com.

Thank you for using nginx.

----结束

10.3.4.2 使用 Annotation 配置负载均衡

通过在YAML中添加注解Annotation（注解），您可以实现CCE提供的一些高级功能。本文介绍在创建LoadBalancer类型的Service时可供使用的Annotation。

- [对接ELB](#)
- [会话保持](#)
- [健康检查](#)
- [使用HTTP/HTTPS协议](#)
- [配置服务器名称指示（SNI）](#)
- [动态调整后端云服务器权重](#)
- [pass-through能力](#)
- [主机网络](#)
- [设置超时时间](#)
- [添加资源标签](#)
- [使用HTTP/2](#)

对接 ELB

表 10-27 对接 ELB 注解

参数	类型	描述	支持的集群版本
kubernetes.io/elb.class	String	请根据不同的应用场景和功能需求选择合适的负载均衡器类型。 取值如下： <ul style="list-style-type: none">• performance：独享型负载均衡，仅支持1.17及以上集群。	v1.9及以上

参数	类型	描述	支持的集群版本
kubernetes.io/elb.id	String	<p>仅关联已有ELB的场景：必填。 为负载均衡实例的ID。</p> <p>获取方法： 在控制台的“服务列表”中，单击“网络 > 弹性负载均衡 ELB”，单击ELB的名称，在ELB详情页的“基本信息”页签下找到“ID”字段复制即可。</p> <p>说明 系统优先根据kubernetes.io/elb.id注解对接ELB，若此字段未指定，则会根据spec.loadBalancerIP字段（非必填，且仅1.23及以上版本可用）对接ELB。 请尽量不要使用spec.loadBalancerIP字段对接ELB，该字段在将来的集群版本中会被Kubernetes官方废弃，详情请参见Deprecation。</p>	v1.9及以上
kubernetes.io/elb.autocreate	表 10-38	<p>仅自动创建ELB的场景：必填。</p> <p>示例：</p> <ul style="list-style-type: none"> 公网自动创建： 值为 '{"type":"public","bandwidth_name":"cce-bandwidth-1551163379627","bandwidth_chargemode":"bandwidth","bandwidth_size":5,"bandwidth_sharettype":"PER","eip_type":"5_bgp","name":"james"}' 私网自动创建： 值为 '{"type":"inner", "name": "A-location-d-test"}' 	v1.9及以上
kubernetes.io/elb.enterpriseID	String	<p>仅自动创建ELB的场景：选填。</p> <p>v1.15及以上版本的集群支持此字段，v1.15以下版本默认创建到default项目下。</p> <p>为ELB企业项目ID，选择后可以直接创建在具体的ELB企业项目下。</p> <p>该字段不传（或传为字符串'0'），则将资源绑定给默认企业项目。</p> <p>获取方法： 登录控制台后，单击顶部菜单右侧的“企业 > 项目管理”，在打开的企业项目列表中单击要加入的企业项目名称，进入企业项目详情页，找到“ID”字段复制即可。</p>	v1.15及以上

参数	类型	描述	支持的集群版本
kubernetes.io/elb.subnet-id	String	<p>仅自动创建ELB的场景：选填。 为集群所在子网的ID，取值范围：1-100字符。</p> <ul style="list-style-type: none"> Kubernetes v1.11.7-r0及以下版本的集群自动创建时：必填 Kubernetes v1.11.7-r0以上版本的集群：可不填。 	v1.11.7-r0以下必填 v1.11.7-r0以上该字段废弃
kubernetes.io/elb.lb-algorithm	String	<p>后端云服务器组的负载均衡算法，默认值为“ROUND_ROBIN”。</p> <p>取值范围：</p> <ul style="list-style-type: none"> ROUND_ROBIN：加权轮询算法。 LEAST_CONNECTIONS：加权最少连接算法。 SOURCE_IP：源IP算法。 <p>说明 当该字段的取值为SOURCE_IP时，后端云服务器组绑定的后端云服务器的权重设置（weight字段）无效，且不支持开启会话保持。</p>	v1.9及以上

上述注解的使用方法如下：

- 关联已有ELB场景：详情请参见[通过kubectl命令行创建-使用已有ELB](#)

```

apiVersion: v1
kind: Service
metadata:
  name: nginx
  annotations:
    kubernetes.io/elb.id: <your_elb_id>           # ELB ID, 替换为实际值
    kubernetes.io/elb.class: performance         # 负载均衡器类型
    kubernetes.io/elb.lb-algorithm: ROUND_ROBIN # 负载均衡器算法
spec:
  selector:
    app: nginx
  ports:
  - name: service0
    port: 80
    protocol: TCP
    targetPort: 80
  type: LoadBalancer

```

- 自动创建ELB场景：详情请参见[通过kubectl命令行创建-自动创建ELB](#)

独享型负载均衡：

```

apiVersion: v1
kind: Service
metadata:
  name: nginx
  labels:
    app: nginx
  namespace: default
  annotations:

```

```

kubernetes.io/elb.class: performance
kubernetes.io/elb.autocreate: '{
  "type": "public",
  "bandwidth_name": "cce-bandwidth-1626694478577",
  "bandwidth_chargemode": "bandwidth",
  "bandwidth_size": 5,
  "bandwidth_sharetype": "PER",
  "eip_type": "5_bgp",
  "available_zone": [
    ""
  ],
  "l4_flavor_name": "L4_flavor.elb.s1.small"
}'
kubernetes.io/elb.enterpriseID: '0' # 负载均衡所属企业项目ID
kubernetes.io/elb.lb-algorithm: ROUND_ROBIN # 负载均衡器算法
spec:
  selector:
    app: nginx
  ports:
  - name: cce-service-0
    targetPort: 80
    nodePort: 0
    port: 80
    protocol: TCP
  type: LoadBalancer

```

会话保持

表 10-28 会话保持注解

参数	类型	描述	支持的集群版本
kubernetes.io/elb.session-affinity-mode	String	支持基于源IP地址的简单会话保持，即来自同一IP地址的访问请求转发到同一台后端服务器上。 <ul style="list-style-type: none"> 不启用：不填写该参数。 开启会话保持：需增加该参数，取值“SOURCE_IP”，表示基于源IP地址。 说明 当kubernetes.io/elb.lb-algorithm设置为“SOURCE_IP”（源IP算法）时，不支持开启会话保持。	v1.9及以上
kubernetes.io/elb.session-affinity-option	表 10-41	ELB会话保持配置选项，可设置会话保持的超时时间。	v1.9及以上

上述注解的使用方法如下：

```

apiVersion: v1
kind: Service
metadata:
  name: nginx
annotations:
  kubernetes.io/elb.id: <your_elb_id> # ELB ID, 替换为实际值
  kubernetes.io/elb.class: # 负载均衡器类型
  kubernetes.io/elb.session-affinity-mode: SOURCE_IP # 会话保持类型为源IP

```

```
kubernetes.io/elb.session-affinity-option: '{"persistence_timeout": "30"}' # 会话保持时间（分钟）
spec:
  selector:
    app: nginx
  ports:
  - name: service0
    port: 80
    protocol: TCP
    targetPort: 80
  type: LoadBalancer
```

健康检查

表 10-29 健康检查注解

参数	类型	描述	支持的集群版本
kubernetes.io/elb.health-check-flag	String	是否开启ELB健康检查功能。 <ul style="list-style-type: none"> 开启：“（空值）”或“on” 关闭：“off” 开启时需同时填写 kubernetes.io/elb.health-check-option 字段。	v1.9及以上
kubernetes.io/elb.health-check-option	表 10-39	ELB健康检查配置选项。	v1.9及以上
kubernetes.io/elb.health-check-options	表 10-40	ELB健康检查配置选项。支持Service每个端口单独配置，且可以只配置部分端口。 说明 不允许同时配置 "kubernetes.io/elb.health-check-option" 和 "kubernetes.io/elb.health-check-options"。	v1.19.16-r5及以上 v1.21.8-r0及以上 v1.23.6-r0及以上 v1.25.2-r0及以上

- kubernetes.io/elb.health-check-option的使用方法如下：

```
apiVersion: v1
kind: Service
metadata:
  name: nginx
annotations:
  kubernetes.io/elb.id: <your_elb_id> # ELB ID, 替换为实际值
  kubernetes.io/elb.class: # 负载均衡器类型
  kubernetes.io/elb.health-check-flag: 'on' # 开启ELB健康检查功能
  kubernetes.io/elb.health-check-option: '{
    "protocol": "TCP",
    "delay": "5",
    "timeout": "10",
```

```
    "max_retries": "3"
  }
spec:
  selector:
    app: nginx
  ports:
  - name: service0
    port: 80
    protocol: TCP
    targetPort: 80
  type: LoadBalancer
```

- [kubernetes.io/elb.health-check-options](#)的使用方法请参见[为负载均衡类型的Service指定多个端口配置健康检查](#)。

使用 HTTP/HTTPS 协议

表 10-30 使用 HTTP/HTTPS 协议注解

参数	类型	描述	支持的集群版本
<code>kubernetes.io/elb.protocol-port</code>	String	Service使用HTTP/HTTPS时，需设置协议及端口号，格式为protocol:port。其中， <ul style="list-style-type: none">• protocol：为监听器端口对应的协议，取值为http或https。• ports：为Service的服务端口，即spec.ports[].port指定的端口。	v1.19.16及以上
<code>kubernetes.io/elb.cert-id</code>	String	ELB服务中的证书ID，作为HTTPS服务器证书。 获取方法：在CCE控制台，单击顶部的“服务列表 > 网络 > 弹性负载均衡”，并选择“证书管理”。在列表中复制对应证书名称下的ID即可。	v1.19.16及以上

具体使用场景和说明请参见[为负载均衡类型的Service配置HTTP/HTTPS协议](#)。

配置服务器名称指示 (SNI)

表 10-31 配置服务器名称指示 (SNI) 注解

参数	类型	描述	支持的集群版本
kubernetes.io/elb.tls-certificate-ids	String	ELB服务中的SNI证书ID列表（SNI证书中必须带有域名），不同ID间使用英文逗号隔开。 获取方法：在CCE控制台，单击顶部的“服务列表 > 网络 > 弹性负载均衡”，并选择“证书管理”。在列表中复制对应证书名称下的ID即可。	v1.23.13-r0、v1.25.8-r0、v1.27.5-r0、v1.28.3-r0及以上版本

需要开启HTTPS协议配合使用，具体使用场景和说明请参见[为负载均衡类型的Service配置服务器名称指示 \(SNI\)](#)。

动态调整后端云服务器权重

表 10-32 动态调整后端云服务器权重注解

参数	类型	描述	支持的集群版本
kubernetes.io/elb.adaptive-weight	String	根据节点上的Pod数量动态调整ELB后端云服务器的权重。每个Pod收到的负载请求更加均衡。 <ul style="list-style-type: none"> 开启：true 关闭：false 	v1.21及以上

📖 说明

该参数在ELB直通Pod场景（即CCE Turbo集群中使用独享型ELB实例的场景）中无效。

上述注解的使用方法如下：

```
apiVersion: v1
kind: Service
metadata:
  name: nginx
annotations:
  kubernetes.io/elb.id: <your_elb_id> # ELB ID, 替换为实际值
  kubernetes.io/elb.class: # 负载均衡器类型
  kubernetes.io/elb.adaptive-weight: 'true' # 开启动态调整后端云服务器权重功能
spec:
```

```
selector:
  app: nginx
ports:
- name: service0
  port: 80
  protocol: TCP
  targetPort: 80
type: LoadBalancer
```

pass-through 能力

表 10-33 pass-through 注解

参数	类型	描述	支持的集群版本
kubernetes.io/elb.pass-through	String	集群内访问Service是否经过ELB。	v1.19及以上

具体使用场景和说明请参见[为负载均衡类型的Service配置pass-through能力](#)。

主机网络

表 10-34 主机网络注解

参数	类型	描述	支持的集群版本
kubernetes.io/hws-hostNetwork	String	如果Pod使用hostNetwork主机网络，使用该注解后ELB会将请求转发至主机网络。 取值范围： <ul style="list-style-type: none"> 开启：true 关闭：false，默认为false 	v1.9及以上

上述注解的使用方法如下：

```
apiVersion: v1
kind: Service
metadata:
  name: nginx
  annotations:
    kubernetes.io/elb.id: <your_elb_id> # ELB ID, 替换为实际值
    kubernetes.io/elb.class: # 负载均衡器类型
    kubernetes.io/hws-hostNetwork: 'true' # ELB会将请求转发至主机网络
spec:
  selector:
    app: nginx
  ports:
  - name: service0
    port: 80
    protocol: TCP
```

```
targetPort: 80
type: LoadBalancer
```

设置超时时间

表 10-35 设置超时时间注解

参数	类型	描述	支持的集群版本
kubernetes.io/elb.keepalive_timeout	String	<p>客户端连接空闲超时时间，在超过 keepalive_timeout 时长一直没有请求，负载均衡会暂时中断当前连接，直到下一次请求时重新建立新的连接。</p> <p>取值：</p> <ul style="list-style-type: none"> 若为TCP协议，取值范围为（10-4000s）默认值为300s。 若为HTTP/HTTPS/TERMINATED_HTTPS监听器，取值范围为（0-4000s）默认值为60s。 UDP监听器不支持此字段。 	<p>独享型 ELB： v1.19.16-r30、v1.21.10-r10、v1.23.8-r10、v1.25.3-r10及以上</p> <p>共享型 ELB： v1.23.13-r0、v1.25.8-r0、v1.27.5-r0、v1.28.3-r0及以上版本</p>
kubernetes.io/elb.client_timeout	String	<p>等待客户端请求超时时间，包括两种情况：</p> <ul style="list-style-type: none"> 读取整个客户端请求头的超时时长：如果客户端未在超时时长内发送完整请求头，则请求将被中断。 两个连续body体的数据包到达LB的时间间隔，超出client_timeout将会断开连接。 <p>取值范围为1-300s，默认值为60s。</p>	<p>v1.23.13-r0、v1.25.8-r0、v1.27.5-r0、v1.28.3-r0及以上版本</p>

参数	类型	描述	支持的集群版本
kubernetes.io/elb.member_timeout	String	等待后端服务器响应超时时间。请求转发后端服务器后，等待超过member_timeout时长没有响应，负载均衡将终止等待，并返回 HTTP504错误码。 取值范围为1-300s，默认值为60s。	v1.23.13-r0、v1.25.8-r0、v1.27.5-r0、v1.28.3-r0及以上版本

具体使用场景和说明请参见[为负载均衡类型的Service配置超时时间](#)。

添加资源标签

表 10-36 添加资源标签注解

参数	类型	描述	支持的集群版本
kubernetes.io/elb.tags	String	为ELB添加资源标签，仅自动创建ELB时支持设置。 格式为key=value，同时添加多个标签时以英文逗号(,) 隔开。	v1.23.11-r0、v1.25.6-r0、v1.27.3-r0及以上

具体使用场景和说明请参见[通过kubectl命令行创建-自动创建ELB](#)。

使用 HTTP/2

表 10-37 使用 HTTP/2 注解

参数	类型	描述	支持的集群版本
kubernetes.io/ elb.http2-enable	String	<p>表示HTTP/2功能的开启状态。开启后，可提升客户端与ELB间的访问性能，但ELB与后端服务器间仍采用HTTP1.X协议。</p> <p>取值范围：</p> <ul style="list-style-type: none"> • true：开启HTTP/2功能； • false：关闭HTTP/2功能（默认为关闭状态）。 <p>注意：只有当监听器的协议为HTTPS时，才支持开启或关闭HTTP/2功能。当监听器的协议为HTTP时，该字段无效，默认将其设置为false。</p>	v1.23.13-r0、v1.25.8-r0、v1.27.5-r0、v1.28.3-r0及以上版本

具体使用场景和说明请参见[为负载均衡类型的Service配置HTTP/2](#)。

自动创建 ELB 的参数说明

表 10-38 elb.autocreate 字段数据结构说明

参数	是否必填	参数类型	描述
name	否	String	<p>自动创建的负载均衡的名称。</p> <p>取值范围：只能由中文、英文字母、数字、下划线、中划线、点组成，且长度范围为1-64个字符。</p> <p>默认名称：cce-lb+service.UID</p>
type	否	String	<p>负载均衡实例网络类型，公网或者私网。</p> <ul style="list-style-type: none"> • public：公网型负载均衡 • inner：私网型负载均衡 <p>默认类型：inner</p>
bandwidth_name	公网型负载均衡必填	String	<p>带宽的名称，默认值为：cce-bandwidth-*****。</p> <p>取值范围：只能由中文、英文字母、数字、下划线、中划线、点组成，且长度范围为1-64个字符。</p>

参数	是否必填	参数类型	描述
bandwidth_charge_mode	否	String	带宽模式。 <ul style="list-style-type: none"> bandwidth: 按带宽 traffic: 按流量 默认类型: bandwidth
bandwidth_size	公网型负载均衡必填	Integer	带宽大小, 默认1Mbit/s~2000Mbit/s, 请根据Region带宽支持范围设置。 调整带宽时的最小单位会根据带宽范围不同存在差异。 <ul style="list-style-type: none"> 小于等于300Mbit/s: 默认最小单位为1Mbit/s。 300Mbit/s~1000Mbit/s: 默认最小单位为50Mbit/s。 大于1000Mbit/s: 默认最小单位为500Mbit/s。
bandwidth_share_type	公网型负载均衡必填	String	带宽共享方式。 <ul style="list-style-type: none"> PER: 独享带宽
eip_type	公网型负载均衡必填	String	弹性公网IP类型。 <ul style="list-style-type: none"> 5_bgp: 全动态BGP 具体类型以各区域配置为准, 详情请参见弹性公网IP控制台。
vip_subnet_cidr_id	否	String	指定ELB所在的子网, 该子网必须属于集群所在的VPC。 如不指定, 则ELB与集群在同一个子网。 仅v1.21及以上版本的集群支持指定该字段。
vip_address	否	String	负载均衡器的内网IP。仅支持指定IPv4地址, 不支持指定IPv6地址。 该IP必须为ELB所在子网网段中的IP。若不指定, 自动从ELB所在子网网段中生成一个IP地址。 仅v1.23.11-r0、v1.25.6-r0、v1.27.3-r0及以上版本集群支持指定该字段。
available_zone	是	Array of strings	负载均衡所在可用区。 独享型负载均衡器独有字段。

参数	是否必填	参数类型	描述
l4_flavor_name	是	String	<p>四层负载均衡实例规格名称。</p> <ul style="list-style-type: none"> 弹性规格：适用于业务用量波动较大的场景，按实际使用量收取每小时使用的容量费用。v1.21.10-r10、v1.23.8-r10、v1.25.3-r10及以上版本集群支持使用弹性规格。 固定规格：适用于业务用量较为稳定的场景，按固定规格折算收取每小时使用的容量费用。 <p>独享型负载均衡器独有字段。</p>
l7_flavor_name	否	String	<p>七层负载均衡实例规格名称。</p> <ul style="list-style-type: none"> 弹性规格：适用于业务用量波动较大的场景，按实际使用量收取每小时使用的容量费用。v1.21.10-r10、v1.23.8-r10、v1.25.3-r10及以上版本集群支持使用弹性规格。 固定规格：适用于业务用量较为稳定的场景，按固定规格折算收取每小时使用的容量费用。 <p>独享型负载均衡器独有字段，必须与l4_flavor_name对应规格的类型一致，即都为弹性规格或都为固定规格。</p>
elb_virsubnet_ids	否	Array of strings	<p>负载均衡后端所在子网，不填默认为集群子网。不同实例规格将占用不同数量子网IP，不建议使用其他资源（如集群，节点等）的子网网段。</p> <p>独享型负载均衡器独有字段。</p> <p>示例：</p> <pre>"elb_virsubnet_ids": ["14567f27-8ae4-42b8-ae47-9f847a4690dd"]</pre>

表 10-39 elb.health-check-option 字段数据结构说明

参数	是否必填	参数类型	描述
delay	否	String	<p>健康检查间隔（秒）。</p> <p>默认值：5，取值范围：1-50</p>
timeout	否	String	<p>健康检查的超时时间（秒）。</p> <p>默认值：10，取值范围1-50</p>

参数	是否必填	参数类型	描述
max_retries	否	String	健康检查的最大重试次数。 默认值：3，取值范围1-10
protocol	否	String	健康检查的协议。 取值范围：“TCP”或者“HTTP”
path	否	String	健康检查的URL，协议是“HTTP”时配置。 默认值：“/” 取值范围：1-80字符

表 10-40 elb.health-check-options 字段数据结构说明

参数	是否必填	参数类型	描述
target_service_port	是	String	spec.ports添加健康检查的目标端口，由协议、端口号组成，如：TCP:80
monitor_port	否	String	重新指定的健康检查端口，不指定时默认使用业务端口。 说明 请确保该端口在Pod所在节点已被监听，否则会影响健康检查结果。
delay	否	String	健康检查间隔（秒） 默认值：5，取值范围：1-50
timeout	否	String	健康检查的超时时间（秒） 默认值：10，取值范围1-50
max_retries	否	String	健康检查的最大重试次数 默认值：3，取值范围1-10
protocol	否	String	健康检查的协议 默认值：取关联服务的协议 取值范围：“TCP”、“UDP”或者“HTTP”
path	否	String	健康检查的URL，协议是“HTTP”时需要配置 默认值：“/” 取值范围：1-80字符

表 10-41 elb.session-affinity-option 字段数据结构说明

参数	是否必填	参数类型	描述
persistence_timeout	是	String	当elb.session-affinity-mode是“SOURCE_IP”时生效，设置会话保持的超时时间（分钟）。 默认值为：“60”，取值范围：1-60。

10.3.4.3 为负载均衡类型的 Service 配置 HTTP/HTTPS 协议

约束与限制

- Service使用HTTP/HTTPS协议仅v1.19.16及以上版本集群支持。

表 10-42 ELB 支持 HTTP/HTTPS 协议的场景

ELB类型	使用场景	是否支持 HTTP/HTTPS 协议	说明
独享型 ELB	对接已有 ELB	支持（需使用YAML创建）	<ul style="list-style-type: none"> v1.19.16-r50、v1.21.11-r10、v1.23.9-r10、v1.25.4-r10、v1.27.1-r10以下版本：需要同时支持4层和7层的flavor v1.19.16-r50、v1.21.11-r10、v1.23.9-r10、v1.25.4-r10、v1.27.1-r10及以上版本：需要支持7层的flavor
	自动创建 ELB	支持（需使用YAML创建）	<ul style="list-style-type: none"> v1.19.16-r50、v1.21.11-r10、v1.23.9-r10、v1.25.4-r10、v1.27.1-r10以下版本：需要同时支持4层和7层的flavor v1.19.16-r50、v1.21.11-r10、v1.23.9-r10、v1.25.4-r10、v1.27.1-r10及以上版本：需要支持7层的flavor

- 请勿将Ingress与使用HTTP/HTTPS的Service对接同一个ELB下的同一个监听器，否则将产生端口冲突。

通过控制台创建

- 步骤1** 登录CCE控制台，单击集群名称进入集群。
- 步骤2** 在左侧导航栏中选择“服务”，在右上角单击“创建服务”。
- 步骤3** 设置Service参数。本示例中仅列举使用HTTP/HTTPS协议必选参数，其余参数可根据需求参考[创建LoadBalancer类型Service](#)进行设置。

- **Service名称**: 自定义服务名称, 可与工作负载名称保持一致。
- **访问类型**: 选择“负载均衡”。
- **选择器**: 添加标签, Service根据标签选择Pod, 填写后单击“确认添加”。也可以引用已有工作负载的标签, 单击“引用负载标签”, 在弹出的窗口中选择负载, 然后单击“确定”。
- **负载均衡器**: 选择弹性负载均衡的类型、创建方式。
 - 类型: “独享型”或“共享型”, 其中独享型ELB需选择“应用型 (HTTP/HTTPS)”或“网络型 (TCP/UDP) & 应用型 (HTTP/HTTPS)”, 否则监听器端口将无法启用HTTP/HTTPS。
 - 创建方式: 本文中以选择已有ELB为例进行说明, 关于自动创建的配置参数请参见[表10-20](#)。
- **端口配置**:
 - 协议: 请选择TCP协议, 选择UDP协议将无法使用HTTP/HTTPS。
 - 服务端口: Service使用的端口, 端口范围为1-65535。
 - 容器端口: 工作负载程序实际监听的端口, 需用户确定。例如Nginx默认使用80端口。
 - 监听器前端协议: 设置监听器端口是否开启HTTP/HTTPS。当选择**独享型负载均衡器类型**时, 需包含“应用型 (HTTP/HTTPS)”方可支持配置HTTP/HTTPS。
- **监听器配置**:
 - SSL解析方式: 当监听器端口**启用HTTPS**时可选择SSL解析方式。v1.23.14-r0、v1.25.9-r0、v1.27.6-r0、v1.28.4-r0及以上版本的集群支持。
 - 单向认证: 仅进行服务器端认证。如需认证客户端身份, 请选择双向认证。
 - 双向认证: 双向认证需要负载均衡实例与访问用户互相提供身份认证, 从而允许通过认证的用户访问负载均衡实例, 后端服务器无需额外配置双向认证。
 - CA证书: SSL解析方式选择“双向认证”时需要添加CA证书, 用于认证客户端身份。CA证书又称客户端CA公钥证书, 用于验证客户端证书的签发者; 在开启HTTPS双向认证功能时, 只有当客户端能够出具指定CA签发的证书时, HTTPS连接才能成功。
 - 服务器证书: 当监听器端口**启用HTTPS**时, 必须选择一个服务器证书。
 - SNI: 当监听器端口**启用HTTPS**时, 可以选择是否添加SNI证书。如果需要添加SNI证书, 证书中必须包含域名。
 - 安全策略: 当监听器端口**启用HTTPS**时, 支持选择可用的安全策略。v1.23.14-r0、v1.25.9-r0、v1.27.6-r0、v1.28.4-r0及以上版本的集群支持。
 - 后端协议: 当监听器端口**启用HTTPS**时, 支持使用HTTP或HTTPS协议对接后端服务, 默认为HTTP。v1.23.14-r0、v1.25.9-r0、v1.27.6-r0、v1.28.4-r0及以上版本的集群支持。

说明

当发布多个HTTPS的服务, 所有监听器会使用相同的证书配置。

步骤4 单击“确定”, 创建Service。

----结束

通过 kubectl 命令行创建

Service使用HTTP/HTTPS协议时，需要添加如下annotation：

- **kubernetes.io/elb.protocol-port**: "https:443,http:80"
protocol-port的取值需要和service的spec.ports字段中的端口对应，格式为protocol:port，port中的端口会匹配service.spec.ports中端口，并将该端口发布成对应的protocol协议。
- **kubernetes.io/elb.cert-id**: "17e3b4f4bc40471c86741dc3aa211379"
cert-id内容为ELB证书管理的证书ID，当protocol-port指定了https协议，ELB监听器的证书会设置为服务器证书，当发布多个HTTPS的服务，会使用同一份证书。

以自动创建独享型ELB为例，配置示例如下，其中关键配置通过红色字体标出：

- 不同的ELB类型以及集群版本对flavor存在不同的要求，详情请参见[表10-42](#)。
- spec.ports中两个端口需要与kubernetes.io/elb.protocol-port中对应，本例中将443端口、80端口分别发布成HTTPS、HTTP协议。

```
apiVersion: v1
kind: Service
metadata:
  annotations:
    # 在自动创建ELB参数中指定4层和7层的flavor
    kubernetes.io/elb.autocreate: '
    {
      "type": "public",
      "bandwidth_name": "cce-bandwidth-1634816602057",
      "bandwidth_chargemode": "bandwidth",
      "bandwidth_size": 5,
      "bandwidth_sharetype": "PER",
      "eip_type": "5_bgp",
      "available_zone": [
        ""
      ],
      "l7_flavor_name": "L7_flavor.elb.s2.small",
      "l4_flavor_name": "L4_flavor.elb.s1.medium"
    }
    kubernetes.io/elb.class: performance # 独享型ELB
    kubernetes.io/elb.protocol-port: "https:443,http:80" # HTTP/HTTPS协议及端口号，需要与spec.ports中的端口号对应
    kubernetes.io/elb.cert-id: "17e3b4f4bc40471c86741dc3aa211379" # ELB服务中的证书ID
  labels:
    app: nginx
    name: test
    namespace: default
spec:
  ports:
    - name: cce-service-0
      port: 443
      protocol: TCP
      targetPort: 80
    - name: cce-service-1
      port: 80
      protocol: TCP
      targetPort: 80
  selector:
    app: nginx
    version: v1
  sessionAffinity: None
  type: LoadBalancer
```

使用上面的示例创建Service，在新建的ELB实例中可以看到创建了443端口和80端口的监听器。

10.3.4.4 为负载均衡类型的 Service 配置服务器名称指示 (SNI)

SNI证书是一种扩展服务器证书，允许同一个IP地址和端口号下对外提供多个访问域名，可以根据客户端请求的不同域名来使用不同的安全证书，确保HTTPS通信的安全性。

在配置SNI时，用户需要添加绑定域名的证书，客户端会在发起SSL握手请求时就提交请求的域名信息，负载均衡收到SSL请求后，会根据域名去查找证书。如果找到域名对应的证书，则返回该证书；如果没有找到域名对应的证书，则返回服务器默认证书。

说明

配置SNI后，如果您在CCE控制台删除SNI配置或在YAML中删除对应的annotation，ELB侧的配置将会保留。

前提条件

- 已创建Kubernetes集群，且集群版本满足以下要求：
 - v1.23集群：v1.23.13-r0及以上版本
 - v1.25集群：v1.25.8-r0及以上版本
 - v1.27集群：v1.27.5-r0及以上版本
 - v1.28集群：v1.28.3-r0及以上版本
 - 其他更高版本的集群
- 您已经在弹性负载均衡服务中创建好一个或多个SNI证书，且证书中指定了域名。
- 如果您需要通过命令行创建，需要使用kubectl连接到集群，详情请参见[通过kubectl连接集群](#)。

通过控制台创建

步骤1 登录CCE控制台，单击集群名称进入集群。

步骤2 在左侧导航栏中选择“服务”，在右上角单击“创建服务”。

步骤3 设置Service参数。本示例中仅列举使用SNI的必选参数，其余参数可根据需求参考[创建LoadBalancer类型Service](#)进行设置。

- **Service名称**：自定义服务名称，可与工作负载名称保持一致。
- **访问类型**：选择“负载均衡”。
- **选择器**：添加标签，Service根据标签选择Pod，填写后单击“确认添加”。也可以引用已有工作负载的标签，单击“引用负载标签”，在弹出的窗口中选择负载，然后单击“确定”。
- **负载均衡器**：选择弹性负载均衡的类型、创建方式。
 - 类型：“独享型”或“共享型”，其中独享型ELB需选择“应用型（HTTP/HTTPS）”或“网络型（TCP/UDP）&应用型（HTTP/HTTPS）”，否则监听器端口将无法启用HTTP/HTTPS。
 - 创建方式：本文中以选择已有ELB为例进行说明，关于自动创建的配置参数请参见[表10-20](#)。
- **端口配置**：
 - 协议：请选择TCP协议，选择UDP协议将无法使用HTTP/HTTPS。
 - 服务端口：Service使用的端口，端口范围为1-65535。

- 容器端口：工作负载程序实际监听的端口，需用户确定。例如Nginx默认使用80端口。
- 监听器前端协议：本例中Service使用SNI需选择开启HTTPS。当选择**独享型负载均衡器类型**时，需包含“应用型（HTTP/HTTPS）”方可支持配置HTTP/HTTPS。
- **监听器配置：**
 - SSL解析方式：当监听器端口**启用HTTPS**时可选择SSL解析方式。v1.23.14-r0、v1.25.9-r0、v1.27.6-r0、v1.28.4-r0及以上版本的集群支持。
 - 单向认证：仅进行服务器端认证。如需认证客户端身份，请选择双向认证。
 - 双向认证：双向认证需要负载均衡实例与访问用户互相提供身份认证，从而允许通过认证的用户访问负载均衡实例，后端服务器无需额外配置双向认证。
 - CA证书：SSL解析方式选择“双向认证”时需要添加CA证书，用于认证客户端身份。CA证书又称客户端CA公钥证书，用于验证客户端证书的签发者；在开启HTTPS双向认证功能时，只有当客户端能够出具指定CA签发的证书时，HTTPS连接才能成功。
 - 服务器证书：选择一个服务器证书作为默认证书。
 - SNI：选择添加SNI证书，证书中必须包含域名。
如果无法根据客户端请求的域名查找到对应的SNI证书，则默认返回服务器证书。
 - 安全策略：当监听器端口**启用HTTPS**时，支持选择可用的安全策略。v1.23.14-r0、v1.25.9-r0、v1.27.6-r0、v1.28.4-r0及以上版本的集群支持。
 - 后端协议：当监听器端口**启用HTTPS**时，支持使用HTTP或HTTPS协议对接后端服务，默认为HTTP。v1.23.14-r0、v1.25.9-r0、v1.27.6-r0、v1.28.4-r0及以上版本的集群支持。

步骤4 单击“确定”，创建Service。

----结束

通过 kubectl 命令行创建

以关联已有ELB为例，Service使用SNI的YAML文件配置如下：

```
apiVersion: v1
kind: Service
metadata:
  name: test
  labels:
    app: test
  namespace: default
  annotations:
    kubernetes.io/elb.class: performance # ELB类型
    kubernetes.io/elb.id: 65318265-4f01-4541-a654-fa74e439dfd3 # 已有ELB的ID
    kubernetes.io/elb.protocol-port: https:80 # 需要开启的SNI的端口
    kubernetes.io/elb.cert-id: b64ab636f1614e1a960b5249c497a880 # HTTPS的服务器证书
    kubernetes.io/elb.tls-certificate-ids:
      5196aa70b0f143189e4cb54991ba2286,8125d71fcc124aabbbe007610cba42d60 # SNI证书ID列表
    kubernetes.io/elb.lb-algorithm: ROUND_ROBIN
spec:
  selector:
    app: test
  externalTrafficPolicy: Cluster
  ports:
```

```
- name: cce-service-0
  targetPort: 80
  nodePort: 0
  port: 80
  protocol: TCP
  type: LoadBalancer
  loadBalancerIP: **.**.**.** # ELB的私有IP
```

表 10-43 关键参数说明

参数	参数类型	描述
kubernetes.io/elb.protocol-port	String	Service使用HTTP/HTTPS时，需设置协议及端口号，格式为protocol:port。 其中， <ul style="list-style-type: none"> protocol：为监听器端口对应的协议，取值为http或https。 ports：为Service的服务端口，即spec.ports[].port指定的端口。 例如，本示例中使用SNI时，Service协议必须设置为https，Service服务端口为80，因此参数值为https:80。
kubernetes.io/elb.cert-id	String	ELB服务中的证书ID，作为HTTPS服务器证书。 获取方法：在CCE控制台，单击顶部的“服务列表 > 网络 > 弹性负载均衡”，并选择“证书管理”。在列表中复制对应证书名称下的ID即可。
kubernetes.io/elb.tls-certificate-ids	String	ELB服务中的SNI证书ID列表（SNI证书中必须带有域名），不同ID间使用英文逗号隔开。 如果无法根据客户端请求的域名查找到对应的SNI证书，则默认返回服务器证书。 获取方法：在CCE控制台，单击顶部的“服务列表 > 网络 > 弹性负载均衡”，并选择“证书管理”。在列表中复制对应证书名称下的ID即可。

10.3.4.5 为负载均衡类型的 Service 配置 HTTP/2

Service支持HTTP/2的方式暴露服务。在默认情况下，客户端与负载均衡之间采用HTTP1.X协议，使用HTTP/2可提升客户端与ELB间的访问性能，但ELB与后端服务器间仍采用HTTP1.X协议。

📖 说明

- 当负载均衡端口使用HTTPS协议时，支持使用HTTP/2功能。
- 配置HTTP/2后，如果您在CCE控制台删除开启HTTP/2的高级配置或在YAML中删除对应的annotation，ELB侧的配置将会保留。

前提条件

- 已创建Kubernetes集群，且集群版本满足以下要求：
 - v1.23集群：v1.23.13-r0及以上版本
 - v1.25集群：v1.25.8-r0及以上版本
 - v1.27集群：v1.27.5-r0及以上版本
 - v1.28集群：v1.28.3-r0及以上版本
 - 其他更高版本的集群
- 如果您需要通过命令行创建，需要使用kubectI连接到集群，详情请参见[通过kubectI连接集群](#)。

通过控制台创建

步骤1 登录CCE控制台，单击集群名称进入集群。

步骤2 在左侧导航栏中选择“服务”，在右上角单击“创建服务”。

步骤3 设置Service参数。本示例中仅列举必选参数，其余参数可根据需求参考[创建LoadBalancer类型Service](#)进行设置。

- **Service名称**：自定义服务名称，可与工作负载名称保持一致。
- **访问类型**：选择“负载均衡”。
- **选择器**：添加标签，Service根据标签选择Pod，填写后单击“确认添加”。也可以引用已有工作负载的标签，单击“引用负载标签”，在弹出的窗口中选择负载，然后单击“确定”。
- **负载均衡器**：选择弹性负载均衡的类型、创建方式。
 - 类型：“独享型”或“共享型”，其中独享型ELB需选择“应用型（HTTP/HTTPS）”或“网络型（TCP/UDP）&应用型（HTTP/HTTPS）”，否则监听器端口将无法启用HTTP/HTTPS。
 - 创建方式：本文中以选择已有ELB为例进行说明，关于自动创建的配置参数请参见[表10-20](#)。
- **端口配置**：
 - 协议：请选择TCP协议，选择UDP协议将无法使用HTTP/HTTPS。
 - 服务端口：Service使用的端口，端口范围为1-65535。
 - 容器端口：工作负载程序实际监听的端口，需用户确定。例如Nginx默认使用80端口。
 - 监听器前端协议：本例中Service使用HTTP/2需选择开启HTTPS。当选择[独享型负载均衡器类型](#)时，需包含“应用型（HTTP/HTTPS）”方可支持配置HTTP/HTTPS。
- **监听器配置**：
 - SSL解析方式：v1.23.14-r0、v1.25.9-r0、v1.27.6-r0、v1.28.4-r0及以上版本的集群支持。
 - 单向认证：仅进行服务器端认证。如需认证客户端身份，请选择双向认证。
 - 双向认证：双向认证需要负载均衡实例与访问用户互相提供身份认证，从而允许通过认证的用户访问负载均衡实例，后端服务器无需额外配置双向认证。

- CA证书：SSL解析方式选择“双向认证”时需要添加CA证书，用于认证客户端身份。CA证书又称客户端CA公钥证书，用于验证客户端证书的签发者；在开启HTTPS双向认证功能时，只有当客户端能够出具指定CA签发的证书时，HTTPS连接才能成功。
- 服务器证书：使用HTTPS协议时需要选择一个服务器证书。
- SNI：选择添加SNI证书，证书中必须包含域名。
- 高级配置：单击“添加自定义容器网络配置”，选择“开启HTTP/2”，并将状态设置为“开启”。

步骤4 单击“确定”，创建Service。

----结束

通过 kubectl 命令行创建

若需开启HTTP2功能，可在annotation字段中加入如下配置：

```
kubernetes.io/elb.http2-enable: 'true'
```

以关联已有ELB为例，yaml配置文件如下。

```
apiVersion: v1
kind: Service
metadata:
  name: test
  labels:
    app: test
    version: v1
  namespace: default
  annotations:
    kubernetes.io/elb.class: performance
    kubernetes.io/elb.id: 35cb350b-23e6-4551-ac77-10d5298f5204
    kubernetes.io/elb.protocol-port: https:443
    kubernetes.io/elb.cert-id: b64ab636f1614e1a960b5249c497a880
    kubernetes.io/elb.http2-enable: 'true'
    kubernetes.io/elb.lb.algorithm: ROUND_ROBIN
spec:
  selector:
    app: test
    version: v1
  externalTrafficPolicy: Cluster
  ports:
    - name: cce-service-0
      targetPort: 80
      nodePort: 0
      port: 443
      protocol: TCP
  type: LoadBalancer
  loadBalancerIP: *.*.*.*
```

表 10-44 HTTP/2 参数说明

参数	参数类型	描述
kubernetes.io/elb.protocol-port	String	Service使用HTTP/HTTPS时，需设置协议及端口号，格式为protocol:port。 其中， <ul style="list-style-type: none">protocol：为监听器端口对应的协议，取值为http或https。ports：为Service的服务端口，即spec.ports[].port指定的端口。 例如，本示例中使用HTTPS协议，Service服务端口为443，因此参数值为https:443。
kubernetes.io/elb.cert-id	String	ELB服务中的证书ID，作为HTTPS服务器证书。 获取方法：在CCE控制台，单击顶部的“服务列表 > 网络 > 弹性负载均衡”，并选择“证书管理”。在列表中复制对应证书名称下的ID即可。
kubernetes.io/elb.http2-enable	String	表示HTTP/2功能的开启状态。开启后，可提升客户端与ELB间的访问性能，但ELB与后端服务器间仍采用HTTP1.X协议。 取值范围： <ul style="list-style-type: none">true：开启HTTP/2功能；false：关闭HTTP/2功能（默认为关闭状态）。 注意：只有当监听器的协议为HTTPS时，才支持开启或关闭HTTP/2功能。当监听器的协议为HTTP时，该字段无效，默认将其设置为false。

10.3.4.6 为负载均衡类型的 Service 配置超时时间

LoadBalancer Service支持设置连接空闲超时时间，即没有收到客户端请求的情况下保持连接的最长时间。如果在这个时间内没有新的请求，负载均衡会暂时中断当前连接，直到下一次请求时重新建立新的连接。

约束与限制

- 支持设置超时时间的场景如下：

超时时间类型	支持的ELB类型	使用限制	支持的集群版本
空闲超时时间	独享型	-	<ul style="list-style-type: none"> v1.19集群: v1.19.16-r30及以上版本 v1.21集群: v1.21.10-r10及以上版本 v1.23集群: v1.23.8-r10及以上版本 v1.25集群: v1.25.3-r10及以上版本 其他更高版本集群
空闲超时时间	共享型	不支持UDP协议。	<ul style="list-style-type: none"> v1.23集群: v1.23.13-r0及以上版本
请求超时时间	独享型、共享型	仅支持HTTP、HTTPS协议。	<ul style="list-style-type: none"> v1.25集群: v1.25.8-r0及以上版本
响应超时时间	独享型、共享型	仅支持HTTP、HTTPS协议。	<ul style="list-style-type: none"> v1.27集群: v1.27.5-r0及以上版本 v1.28集群: v1.28.3-r0及以上版本 其他更高版本的集群

- 配置超时时间后，如果您在CCE控制台删除超时时间配置或在YAML中删除对应的annotation，ELB侧的配置将会保留。

通过控制台创建

步骤1 登录CCE控制台，单击集群名称进入集群。

步骤2 在左侧导航栏中选择“服务”，在右上角单击“创建服务”。

步骤3 设置Service参数。本示例中仅列举设置超时时间的必选参数，其余参数可根据需求参考[创建LoadBalancer类型Service](#)进行设置。

- Service名称：**自定义服务名称，可与工作负载名称保持一致。
- 访问类型：**选择“负载均衡”。
- 选择器：**添加标签，Service根据标签选择Pod，填写后单击“确认添加”。也可以引用已有工作负载的标签，单击“引用负载标签”，在弹出的窗口中选择负载，然后单击“确定”。
- 负载均衡器：**选择弹性负载均衡的类型、创建方式。
 - 类型：“独享型”或“共享型”。
 - 创建方式：本文中以选择已有ELB为例进行说明，关于自动创建的配置参数请参见[表10-20](#)。
- 端口配置：**
 - 协议：请选择协议，其中共享型ELB使用UDP协议时不支持设置超时时间。
 - 服务端口：Service使用的端口，端口范围为1-65535。

- 容器端口：工作负载程序实际监听的端口，需用户确定。例如Nginx默认使用80端口。
- 监听器前端协议：请选择监听器的协议。不启用HTTP/HTTPS协议时，仅支持设置空闲超时时间。
- **监听器配置：**
 - 高级配置：选择合适的超时时间进行设置。

配置	说明	使用限制
空闲超时时间	客户端连接空闲超时时间。在超过空闲超时时间一直没有请求，负载均衡会暂时中断当前连接，直到下一次请求时重新建立新的连接。	共享型ELB实例的端口使用UDP协议时不支持此配置。
请求超时时间	等待客户端请求超时时间。包括两种情况： <ul style="list-style-type: none"> ▪ 读取整个客户端请求头的超时时长，如果客户端未在超时时长内发送完整请求头，则请求将被中断。 ▪ 两个连续body体的数据包到达LB的时间间隔，超出请求超时时间将会断开连接。 	仅端口启用HTTP/HTTPS时支持配置。
响应超时时间	等待后端服务器响应超时时间。请求转发后端服务器后，在等待超过响应超时时间没有响应，负载均衡将终止等待，并返回HTTP504错误码。	仅端口启用HTTP/HTTPS时支持配置。

步骤4 单击“确定”，创建Service。

----结束

通过 kubectl 命令行创建

当前支持通过注解的方式设置客户端连接空闲超时时间，示例如下：

```
apiVersion: v1
kind: Service
metadata:
  annotations:
    kubernetes.io/elb.id: <your_elb_id> #本示例中使用已有的独享型ELB，请替换为您的独享型ELB ID
    kubernetes.io/elb.class: performance # ELB类型
    kubernetes.io/elb.keepalive_timeout: '300' # 客户端连接空闲超时时间
    kubernetes.io/elb.client_timeout: '60' # 等待客户端请求超时时间
    kubernetes.io/elb.member_timeout: '60' # 等待后端服务器响应超时时间
name: nginx
spec:
  ports:
  - name: service0
    port: 80
    protocol: TCP
    targetPort: 80
  selector:
```

```
app: nginx
type: LoadBalancer
```

表 10-45 annotation 关键参数说明

参数	是否必填	参数类型	描述
kubernetes.io/elb.keepalive_timeout	否	String	客户端连接空闲超时时间，在超过 keepalive_timeout 时长一直没有请求，负载均衡会暂时中断当前连接，直到下一次请求时重新建立新的连接。 取值： <ul style="list-style-type: none"> 若为TCP协议，取值范围为 10-4000s，默认值为300s。 若为HTTP/HTTPS/TERMINATED_HTTPS监听器，取值范围为（0-4000s）默认值为60s。 若为UDP协议，取值范围为 10-4000s，默认值为300s。
kubernetes.io/elb.client_timeout	否	String	等待客户端请求超时时间，包括两种情况： <ul style="list-style-type: none"> 读取整个客户端请求头的超时时长：如果客户端未在超时时长内发送完整个请求头，则请求将被中断。 两个连续body体的数据包到达LB的时间间隔，超出client_timeout将会断开连接。 取值范围为1-300s，默认值为60s。
kubernetes.io/elb.member_timeout	否	String	等待后端服务器响应超时时间。请求转发后端服务器后，等待超过 member_timeout 时长没有响应，负载均衡将终止等待，并返回 HTTP504 错误码。 取值范围为1-300s，默认值为60s。

10.3.4.7 为负载均衡类型的 Service 指定多个端口配置健康检查

LoadBalancer Service的健康检查相关注解字段由"kubernetes.io/elb.health-check-option"升级为"kubernetes.io/elb.health-check-options"，支持Service每个端口单独配置，且可以只配置部分端口。如无需单独配置端口协议，原有注解字段依旧可用无需修改。

约束与限制

- 该特性从以下版本开始支持：
 - v1.19集群：v1.19.16-r5及以上版本

- v1.21集群：v1.21.8-r0及以上版本
- v1.23集群：v1.23.6-r0及以上版本
- v1.25集群：v1.25.2-r0及以上版本
- v1.25以上版本集群
- 不允许同时配置 "kubernetes.io/elb.health-check-option" 和 "kubernetes.io/elb.health-check-options"。
- target_service_port字段必须配置，且不能重复。
- TCP端口只能配置健康检查协议为TCP、HTTP，UDP端口必须配置健康检查协议为UDP。

操作步骤

使用"kubernetes.io/elb.health-check-options"注解的示例如下：

```
apiVersion: v1
kind: Service
metadata:
  name: nginx
  namespace: default
  labels:
    app: nginx
    version: v1
  annotations:
    kubernetes.io/elb.class: union # 负载均衡类型
    kubernetes.io/elb.id: <your_elb_id> # ELB ID, 替换为实际值
    kubernetes.io/elb.lb-algorithm: ROUND_ROBIN # 负载均衡器算法
    kubernetes.io/elb.health-check-flag: 'on' # 开启ELB健康检查功能
    kubernetes.io/elb.health-check-options: '[
  {
    "protocol": "TCP",
    "delay": "5",
    "timeout": "10",
    "max_retries": "3",
    "target_service_port": "TCP:1",
    "monitor_port": "22"
  },
  {
    "protocol": "HTTP",
    "delay": "5",
    "timeout": "10",
    "max_retries": "3",
    "path": "/",
    "target_service_port": "TCP:2",
    "monitor_port": "22",
    "expected_codes": "200-399,401,404"
  }
]'
spec:
  selector:
    app: nginx
    version: v1
  externalTrafficPolicy: Cluster
  ports:
    - name: cce-service-0
      targetPort: 1
      nodePort: 0
      port: 1
      protocol: TCP
    - name: cce-service-1
      targetPort: 2
      nodePort: 0
      port: 2
      protocol: TCP
  type: LoadBalancer
  loadBalancerIP: *.*.*.*
```

表 10-46 elb.health-check-options 字段数据结构说明

参数	是否必填	参数类型	描述
target_service_port	是	String	spec.ports添加健康检查的目标端口，由协议、端口号组成，如：TCP:80
monitor_port	否	String	重新指定的健康检查端口，不指定时默认使用业务端口。 说明 请确保该端口在Pod所在节点已被监听，否则会影响健康检查结果。
delay	否	String	健康检查间隔（秒） 默认值：5，取值范围：1-50
timeout	否	String	健康检查的超时时间（秒） 默认值：10，取值范围1-50
max_retries	否	String	健康检查的最大重试次数 默认值：3，取值范围1-10
protocol	否	String	健康检查的协议 默认值：取关联服务的协议 取值范围：“TCP”、“UDP”或者“HTTP”
path	否	String	健康检查的URL，协议是“HTTP”时需要配置 默认值：“/” 取值范围：1-80字符

10.3.4.8 为负载均衡类型的 Service 配置 pass-through 能力

应用现状

Kubernetes集群可以将运行在一组Pod上的应用程序发布为服务，提供统一的四层访问入口。对于Loadbalancer类型的service，kube-proxy默认会将Service的status中LoadbalancerIP地址配置到节点本地的转发规则中，集群内部访问ELB的地址，流量就会在集群内部转发，而不会经过ELB转发。

集群内部转发功能是kube-proxy组件负责，kube-proxy有iptables和IPVS两种转发模式，iptables是一种简单的轮询转发，IPVS虽有多种转发模式，但也需要修改kube-proxy的启动参数，不能像ELB那样灵活配置转发策略，且无法利用ELB的健康检查能力。

解决方案

CCE服务支持pass-through能力，通过Loadbalance类型Service配置kubernetes.io/elb.pass-through的annotation实现集群内部访问Service的ELB地址时绕出集群，并通过ELB的转发最终转发到后端的Pod。

图 10-19 pass-through 访问示例

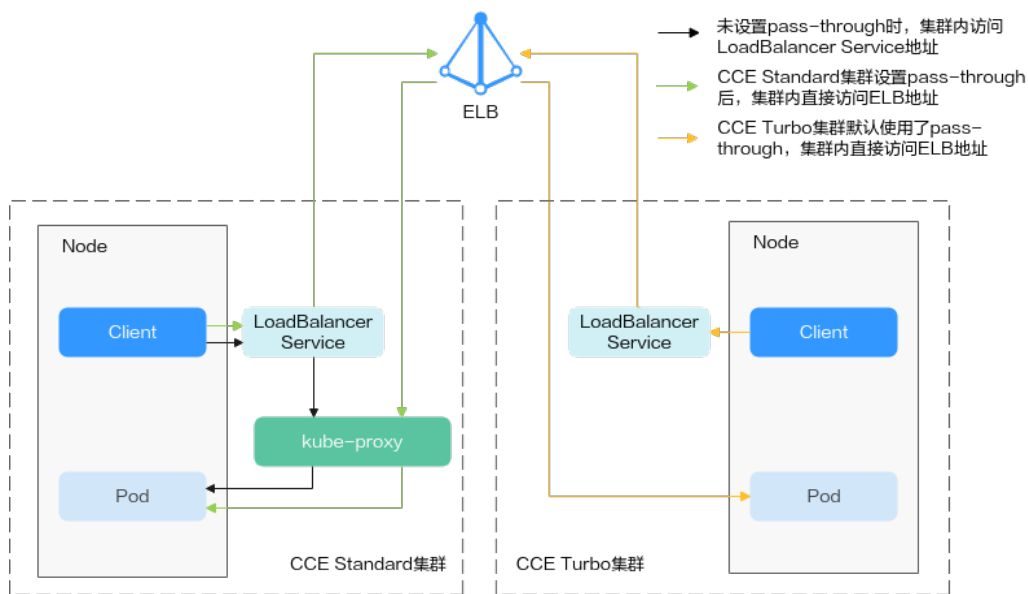

- 对于CCE集群：
集群内部客户端访问LB类型Service时，访问请求默认是通过集群服务转发规则（iptables或IPVS）转发到后端的容器实例。
当LB类型Service配置elb.pass-through后，集群内部客户端访问Service地址时会先访问到ELB，再通过ELB的负载均衡能力先访问到节点，然后通过集群服务转发规则（iptables或IPVS）转发到后端的容器实例。
- 对于CCE Turbo集群：
集群内部客户端访问LB类型Service时，默认使用pass-through方式，此时客户端会直接访问ELB私网地址，然后通过ELB直接连接容器实例。

约束限制

- 在CCE Standard集群中，当使用独享型负载均衡配置pass-through后，从工作负载Pod所在节点或同节点的其他容器中访问ELB的私网IP地址，会出现无法访问的问题。
- 1.15及以下老版本集群暂不支持该能力。
- IPVS网络模式下，对接同一个ELB的Service需保持pass-through设置情况一致。
- 使用节点级别（Local）的服务亲和的场景下，会自动设置kubernetes.io/elb.pass-through为onlyLocal，开启pass-through能力。

操作步骤

下文以nginx镜像创建无状态工作负载，并创建一个具有pass-through的Service。

步骤1 使用nginx镜像创建无状态负载。

```
apiVersion: apps/v1
kind: Deployment
metadata:
  name: nginx
spec:
  replicas: 2
  selector:
```

```
matchLabels:
  app: nginx
template:
  metadata:
    labels:
      app: nginx
  spec:
    containers:
      - image: nginx:latest
        name: container-0
        resources:
          limits:
            cpu: 100m
            memory: 200Mi
          requests:
            cpu: 100m
            memory: 200Mi
        imagePullSecrets:
          - name: default-secret
```

步骤2 Loadbalance类型的Service，并设置kubernetes.io/elb.pass-through为true。本示例中自动创建了一个名为james的共享型ELB实例。

```
apiVersion: v1
kind: Service
metadata:
  annotations:
    kubernetes.io/elb.pass-through: "true"
    kubernetes.io/elb.class: union
    kubernetes.io/elb.autocreate: '{"type": "public", "bandwidth_name": "cce-
bandwidth", "bandwidth_chargemode": "bandwidth", "bandwidth_size": 5, "bandwidth_sharetype": "PER", "eip_ty
pe": "5_bgp", "name": "james"}'
  labels:
    app: nginx
    name: nginx
spec:
  externalTrafficPolicy: Local
  ports:
    - name: service0
      port: 80
      protocol: TCP
      targetPort: 80
  selector:
    app: nginx
  type: LoadBalancer
```

----结束

配置验证

查看上面创建的Service对应的ELB，名称为james，可以看到ELB的连接数为0。

使用kubectl连接集群，进入到某一个nginx容器中，然后访问ELB的地址。可以看到能够正常访问。

```
# kubectl get pod
NAME                READY STATUS RESTARTS AGE
nginx-7c4c5cc6b5-vpncx 1/1   Running 0      9m47s
nginx-7c4c5cc6b5-xj5wl 1/1   Running 0      9m47s
# kubectl exec -it nginx-7c4c5cc6b5-vpncx -- /bin/sh
# curl 120.46.141.192
<!DOCTYPE html>
<html>
<head>
<title>Welcome to nginx!</title>
<style>
  body {
    width: 35em;
```

```
margin: 0 auto;
font-family: Tahoma, Verdana, Arial, sans-serif;
}
</style>
</head>
<body>
<h1>Welcome to nginx!</h1>
<p>If you see this page, the nginx web server is successfully installed and
working. Further configuration is required.</p>

<p>For online documentation and support please refer to
<a href="http://nginx.org/">nginx.org</a>.<br/>
Commercial support is available at
<a href="http://nginx.com/">nginx.com</a>.</p>

<p><em>Thank you for using nginx.</em></p>
</body>
</html>
```

稍微等待一段时间看ELB的监控数据，可以看到ELB有一个新建访问连接，这就证明了这次访问经过ELB，与预期一致。

10.3.4.9 通过 ELB 健康检查设置 Pod 就绪状态

Pod的就绪状态可与挂载到ELB后端的健康检查联动，在健康检查成功后，将Pod置为就绪。与Pod的strategy.rollingUpdate.maxSurge和strategy.rollingUpdate.maxUnavailable参数配合，可实现负载的优雅滚动升级。

约束与限制

- 该特性从以下版本开始支持：
 - v1.19集群：v1.19.16-r5及以上版本
 - v1.21集群：v1.21.8-r0及以上版本
 - v1.23集群：v1.23.6-r0及以上版本
 - v1.25集群：v1.25.2-r0及以上版本
 - v1.25以上版本集群
- 该功能只支持直通场景，即CCE Turbo集群中使用独享型ELB的场景。
- 该功能需在Pod中配置特定的readinessGates字段，指定标签target-health.elb.k8s.cce/{serviceName}，其中{serviceName}为服务名称。
- Pod就绪状态只在最初对接ELB后端时生效，后续健康检查状态不再影响Pod就绪状态。

通过 ELB 健康检查设置 Pod 就绪状态

使用Pod readiness Gates方式如下：

步骤1 登录CCE控制台，单击集群名称进入集群。

步骤2 在左侧导航栏中选择“工作负载”，在右上角单击“YAML创建”。

YAML内容如下：

```
kind: Deployment
apiVersion: apps/v1
metadata:
  name: nginx
  namespace: default
  labels:
    version: v1
```

```
spec:
  replicas: 1
  selector:
    matchLabels:
      app: nginx
      version: v1
  template:
    metadata:
      labels:
        app: nginx
        version: v1
    spec:
      containers:
        - name: container-1
          image: nginx:latest
      imagePullSecrets:
        - name: default-secret
      readinessGates:
        - conditionType: target-health.elb.k8s.cce/specific-service-name # 指定ServiceName。
  strategy:
    type: RollingUpdate
    rollingUpdate:
      maxUnavailable: 25% # 配合以下两个参数，可以控制ELB后端个数，实现优雅滚动升级。
      maxSurge: 25%
```

步骤3 单击“确定”创建工作负载后，查看工作负载状态，Pod处于未就绪状态。

事件提示如下：

```
实例未就绪: corresponding condition of pod readinessgate "target-health.elb.k8s.cce/specific-service-name" does not exist.
```

步骤4 在左侧导航栏中选择“服务”，在右上角单击“创建服务”，并进行以下配置。

- Service名称：需要与Pod中readinessGates字段设置的名称一致。
- 访问类型：选择负载均衡型Service。
- 选择器：单击“引用负载标签”，选择上一步中创建的工作负载并单击“确定”。
- 负载均衡器：必须使用独享型ELB，您可以选择已有的ELB或自动创建新的ELB。
- 健康检查：开启健康检查（不开启则默认为健康检查成功）。

步骤5 前往ELB控制台，查看对应的后端服务器组，健康检查状态正常。

步骤6 在CCE控制台中查看工作负载状态处于“运行中”。

----结束

10.3.4.10 健康检查使用 UDP 协议的安全组规则说明

操作场景

当负载均衡协议为UDP时，健康检查也采用的UDP协议，您需要打开其后端服务器的ICMP协议安全组规则。

操作步骤

步骤1 登录CCE控制台，单击服务列表中的“网络 > 虚拟私有云 VPC”，在网络控制台单击“访问控制 > 安全组”。

步骤2 在界面右侧的安全组列表中找到集群的安全组。单击“入方向规则”页签，单击“添加规则”，添加入方向规则如下。

集群类型	ELB类型	放通安全组	协议端口	放通源地址网段
CCE Standard	共享型 ELB	节点安全组，名称规则默认是 {集群名}-cce-node-{随机ID} 如果集群中绑定了自定义的节点安全组，请根据实际进行选择。	ICMP的全部端口	共享型ELB网段 100.125.0.0/16
	独享型 ELB	节点安全组，名称规则默认是 {集群名}-cce-node-{随机ID} 如果集群中绑定了自定义的节点安全组，请根据实际进行选择。	ICMP的全部端口	ELB后端子网网段
CCE Turbo	共享型 ELB	节点安全组，名称规则默认是 {集群名}-cce-node-{随机ID} 如果集群中绑定了自定义的节点安全组，请根据实际进行选择。	ICMP的全部端口	共享型ELB网段 100.125.0.0/16
	独享型 ELB	ENI安全组，名称规则默认是 {集群名}-cce-eni-{随机ID} 如果集群中绑定了自定义的容器安全组，请根据实际进行选择。	ICMP的全部端口	ELB后端子网网段

步骤3 单击“确定”。

----结束

10.3.5 DNAT 网关 (DNAT)

操作场景

“DNAT网关”可以为集群节点提供网络地址转换服务，使多个节点可以共享使用弹性IP。

NAT网关与弹性IP方式相比增强了可靠性，弹性IP无需与单个节点绑定，任何节点状态的异常不影响其访问。访问方式由公网弹性IP地址以及设置的访问端口组成，例如“10.117.117.117:80”。

图 10-20 DNAT 网关 (DNAT)

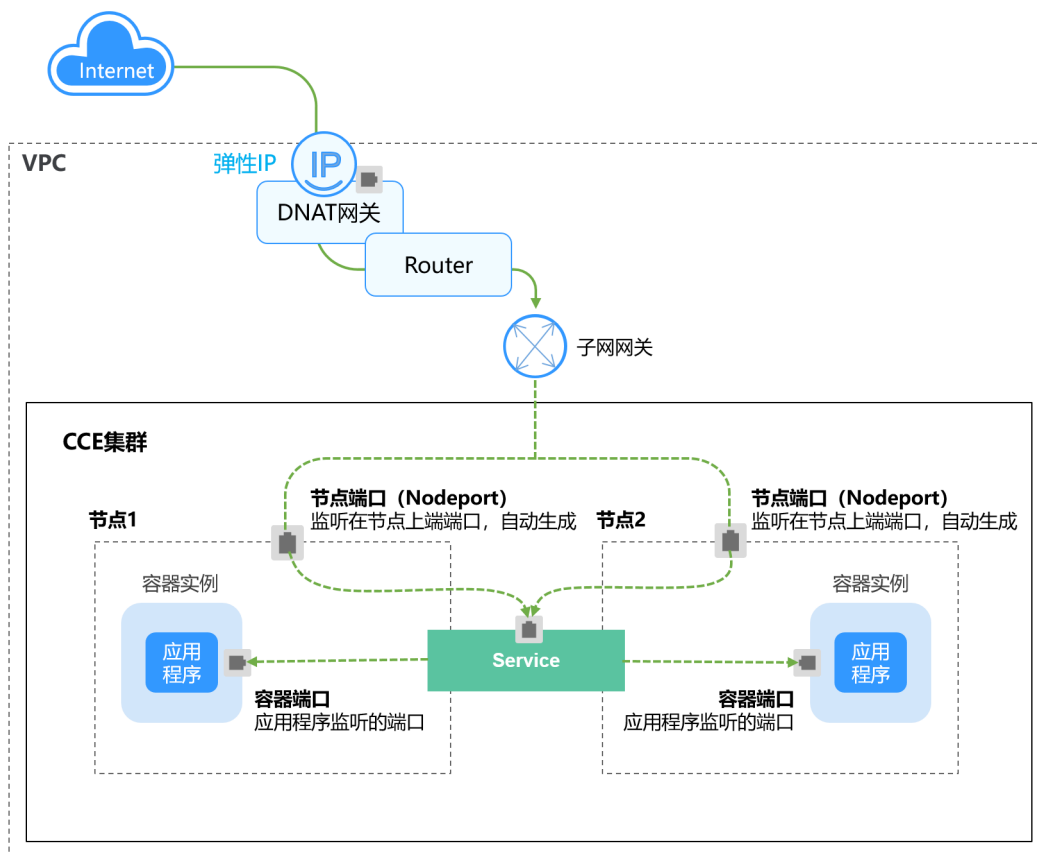

约束与限制

关于NAT网关的使用，您需要注意以下几点：

- DNAT规则不支持企业项目授权。
- 集群内容器不支持访问externalTrafficPolicy为Local模式的DNAT Service。
- 同一个NAT网关下的多条规则可以复用同一个弹性公网IP，不同网关下的规则必须使用不同的弹性公网IP。
- 每个VPC支持的NAT网关数为1。
- 用户不能在VPC下手动添加默认路由。
- VPC内的每个子网只能添加一条SNAT规则。
- SNAT规则和DNAT规则一般面向不同的业务，如果使用相同的EIP，会面临业务相互抢占问题，请尽量避免。SNAT规则不能和全端口的DNAT规则共用EIP。
- DNAT规则不支持将弹性公网IP绑定到虚拟IP。
- 当云主机同时配置弹性公网IP服务和NAT网关服务时，数据均通过弹性公网IP转发。
- SNAT规则中添加的自定义网段，对于虚拟私有云的配置，必须是虚拟私有云子网网段的子集，不能相等。
- SNAT规则中添加的自定义网段，对于云专线的配置，必须是云专线侧网段，且不能与虚拟私有云侧的网段冲突。
- 当执行云服务器底层资源操作（如变更规格）时，会导致已配置的NAT规则失效，需要删除后重新配置。

- 创建service后，如果服务亲和从集群级别切换为节点级别，连接跟踪表将不会被清理，建议用户创建service后不要修改服务亲和属性，如需修改请重新创建service。
- 当集群的节点子网关联了自定义路由表时，使用DNAT类型service同时需要将NAT的路由加入到自定义路由表中。

创建 NAT 网关和弹性公网 IP

您需要提前创建NAT网关实例和弹性公网IP，具体操作步骤如下：

步骤1 登录管理控制台，在服务列表中选择“网络 > NAT网关”，单击页面右上角的“购买公网NAT网关”。

📖 说明

购买NAT网关，选择VPC和子网时，请确保与CCE中运行业务的集群VPC和子网一致。

步骤2 在管理控制台，在服务列表中选择“网络 > 弹性公网IP”，单击右上角的“购买弹性公网IP”。

----结束

创建 DNAT 网关类型 Service

步骤1 登录CCE控制台，单击集群名称进入集群。

步骤2 在左侧导航栏中选择“服务”，在右上角单击“创建服务”。

步骤3 设置集群内访问参数。

- **Service名称**：自定义服务名称，可与工作负载名称保持一致。
- **访问类型**：选择“DNAT网关”。
- **命名空间**：工作负载所在命名空间。
- **服务亲和**：详情请参见[服务亲和 \(externalTrafficPolicy\)](#)。
 - 集群级别：集群下所有节点的IP+访问端口均可以访问到此服务关联的负载，服务访问会因路由跳转导致一定性能损失，且无法获取到客户端源IP。
 - 节点级别：只有通过负载所在节点的IP+访问端口才可以访问此服务关联的负载，服务访问没有因路由跳转导致的性能损失，且可以获取到客户端源IP。
- **选择器**：添加标签，Service根据标签选择Pod，填写后单击“添加”。也可以引用已有工作负载的标签，单击“引用负载标签”，在弹出的窗口中选择负载，然后单击“确定”。
- **DNAT网关**：选择[创建NAT网关和弹性公网IP](#)中创建的DNAT网关实例和弹性公网IP。
- **端口配置**：
 - 协议：请根据业务的协议类型选择。
 - 容器端口：工作负载程序实际监听的端口，需用户确定。nginx程序实际监听的端口为80。
 - 服务端口：容器端口映射到集群虚拟IP上的端口，用虚拟IP访问工作负载时使用，端口范围为1-65535，可任意指定。

步骤4 单击“确定”，创建Service。

----结束

通过 kubectl 命令行创建

您可以在创建工作负载时通过kubectl命令行设置Service访问方式。本节以nginx为例，说明kubectl命令实现集群内访问的方法。

步骤1 请参见[通过kubectl连接集群](#)，使用kubectl连接集群。

步骤2 创建并编辑nginx-deployment.yaml以及nginx-nat-svc.yaml文件。

其中，nginx-deployment.yaml和nginx-nat-svc.yaml为自定义名称，您可以随意命名。

vi nginx-deployment.yaml

```
apiVersion: apps/v1
kind: Deployment
metadata:
  name: nginx
spec:
  replicas: 1
  selector:
    matchLabels:
      app: nginx
  template:
    metadata:
      labels:
        app: nginx
    spec:
      containers:
        - image: nginx:latest
          name: nginx
      imagePullSecrets:
        - name: default-secret
```

以上字段的解释请参见[表8-2](#)。

vi nginx-nat-svc.yaml

```
apiVersion: v1
kind: Service
metadata:
  name: nginx
  annotations:
    kubernetes.io/elb.class: dnat
    kubernetes.io/natgateway.id: e4a1cfcf-29df-4ab8-a4ea-c05dc860f554
spec:
  loadBalancerIP: 10.78.42.242
  ports:
    - name: service0
      port: 80
      protocol: TCP
      targetPort: 80
  selector:
    app: nginx
  type: LoadBalancer
```

表 10-47 关键参数说明

参数	是否必填	参数类型	描述
kubernetes.io/elb.class	是	String	该参数配置为DNAT用于对接NAT网关服务添加DNAT规则。
kubernetes.io/natgateway.id	是	String	用于指定NAT网关ID。

参数	是否必填	参数类型	描述
loadBalancerIP	是	String	公网弹性IP。
port	是	Integer	对应界面上的访问端口，取值范围为1 ~ 65535。
targetPort	是	String	对应界面上的容器端口，取值范围为1 ~ 65535。
type	是	String	NAT网关服务需要配置为LoadBalancer类型。

步骤3 创建工作负载。

kubectl create -f nginx-deployment.yaml

回显如下表示工作负载开始创建。

```
deployment "nginx" created
```

kubectl get po

回显如下，工作负载状态为Running，表示工作负载已运行中。

```
NAME                READY   STATUS    RESTARTS   AGE
nginx-2601814895-sf71t  1/1    Running   0          8s
```

步骤4 创建服务。

kubectl create -f nginx-nat-svc.yaml

回显如下表示服务已创建成功。

```
service "nginx-eip" created
```

kubectl get svc

回显如下表示服务访问方式已设置成功。

```
NAME      TYPE          CLUSTER-IP   EXTERNAL-IP   PORT(S)          AGE
kubernetes  ClusterIP   10.247.0.1   <none>        443/TCP          3d
nginx-nat  LoadBalancer 10.247.226.2 10.154.74.98 80:30589/TCP    5s
```

步骤5 在浏览器中输入访问地址，例如为**10.154.74.98:80**访问地址。

其中**10.154.74.98**为弹性IP地址，80为上一步中获取的节点端口号。

----结束

10.3.6 Headless Service

Service解决了Pod的内外部访问问题，但还有下面这些问题没解决。

- 同时访问所有Pod
- 一个Service内部的Pod互相访问

Headless Service正是解决这个问题的，Headless Service不会创建ClusterIP，并且查询会返回所有Pod的DNS记录，这样就可查询到所有Pod的IP地址。[有状态负载 StatefulSet](#)正是使用Headless Service解决Pod间互相访问的问题。

```
apiVersion: v1
kind: Service # 对象类型为Service
metadata:
  name: nginx-headless
  labels:
    app: nginx
spec:
  ports:
    - name: nginx # Pod间通信的端口名称
      port: 80 # Pod间通信的端口号
  selector:
    app: nginx # 选择标签为app:nginx的Pod
  clusterIP: None # 必须设置为None, 表示Headless Service
```

执行如下命令创建Headless Service。

```
# kubectl create -f headless.yaml
service/nginx-headless created
```

创建完成后可以查询Service。

```
# kubectl get svc
NAME         TYPE        CLUSTER-IP   EXTERNAL-IP  PORT(S)  AGE
nginx-headless ClusterIP   None         <none>       80/TCP   5s
```

创建一个Pod来查询DNS，可以看到能返回所有Pod的记录，这就解决了访问所有Pod的问题了。

```
$ kubectl run -i --tty --image tutum/dnsutils dnsutils --restart=Never --rm /bin/sh
If you don't see a command prompt, try pressing enter.
/ # nslookup nginx-0.nginx
Server:      10.247.3.10
Address:    10.247.3.10#53
Name:      nginx-0.nginx.default.svc.cluster.local
Address: 172.16.0.31

/ # nslookup nginx-1.nginx
Server:      10.247.3.10
Address:    10.247.3.10#53
Name:      nginx-1.nginx.default.svc.cluster.local
Address: 172.16.0.18

/ # nslookup nginx-2.nginx
Server:      10.247.3.10
Address:    10.247.3.10#53
Name:      nginx-2.nginx.default.svc.cluster.local
Address: 172.16.0.19
```

10.4 路由 (Ingress)

10.4.1 路由概述

为什么需要 Ingress

Service基于TCP和UDP协议进行访问转发，为集群提供了四层负载均衡的能力。但是在实际场景中，Service无法满足应用层中存在着大量的HTTP/HTTPS访问需求。因此，Kubernetes集群提供了另一种基于HTTP协议的访问方式——Ingress。

Ingress是Kubernetes集群中一种独立的资源，制定了集群外部访问流量的转发规则。如图10-21所示，用户可根据域名和路径对转发规则进行自定义，完成对访问流量的细粒度划分。

图 10-21 Ingress 示意图

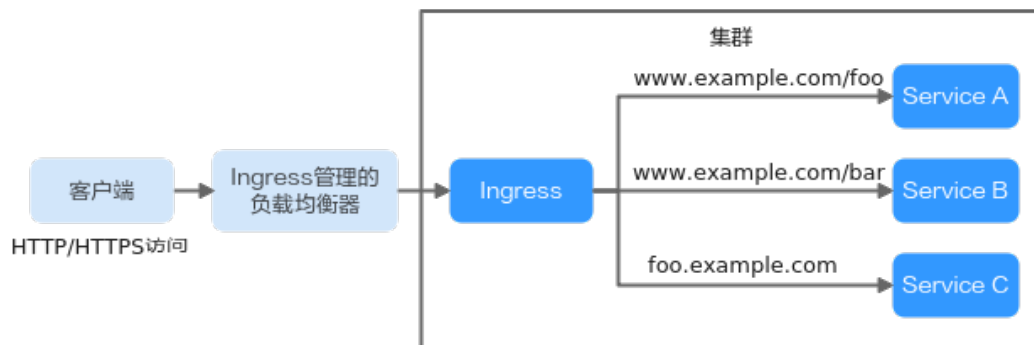

下面对Ingress的相关定义进行介绍：

- Ingress资源：一组基于域名或URL把请求转发到指定Service实例的访问规则，是Kubernetes的一种资源对象，通过接口服务实现增、删、改、查的操作。
- Ingress Controller：请求转发的执行器，用以实时监控资源对象Ingress、Service、Endpoint、Secret（主要是TLS证书和Key）、Node、ConfigMap的变化，解析Ingress定义的规则并负责将请求转发到相应的后端Service。

Ingress Controller在不同厂商之间的实现方式不同，根据负载均衡器种类的不同，可以将其分成ELB型和Nginx型。CCE支持上述两种Ingress Controller类型，其中ELB Ingress Controller基于弹性负载均衡服务（ELB）实现流量转发；而Nginx Ingress Controller使用Kubernetes社区维护的模板与镜像，通过Nginx组件完成流量转发。

Ingress 特性对比

表 10-48 Ingress 特性对比

特性	ELB Ingress Controller	Nginx Ingress Controller
运维	免运维	自行安装、升级、维护
性能	一个Ingress支持一个ELB实例	多个Ingress只支持一个ELB实例
	使用企业级LB，高性能高可用，升级、故障等场景不影响业务转发	性能依赖pod的资源配置
	支持配置动态加载	<ul style="list-style-type: none"> • 非后端端点变更需要Reload进程，对长连接有损。 • 端点变更使用Lua实现热更新。 • Lua插件变更需要Reload进程。
组件部署	Master节点，不占用工作节点	Worker节点，需要Nginx组件运行成本

特性	ELB Ingress Controller	Nginx Ingress Controller
路由重定向	支持	支持
SSL配置	支持	支持
代理HTTPS协议的后端服务	支持	支持，可通过backend-protocol: "HTTPS"注解实现

由于ELB Ingress和社区开源的Nginx Ingress在原理上存在本质区别，因此支持的Service类型不同，详情请参见[Ingress支持的Service类型](#)。

ELB Ingress Controller部署在master节点，所有策略配置和转发行为均在ELB侧完成。非ELB直通Pod场景下，集群外部的ELB只能通过VPC的IP对接集群内部节点，因此ELB Ingress只支持NodePort类型的Service。但是ELB直通Pod场景（CCE Turbo集群 + 独享型ELB实例）下，ELB可直接将流量转发到集群内Pod，此时Ingress仅支持对接ClusterIP类型的Service。

Nginx Ingress Controller运行在集群中，作为服务通过NodePort对外暴露，流量经过Nginx-ingress转发到集群内其他业务，流量转发行为及转发对象均在集群内部，因此支持ClusterIP和NodePort类型的Service。

综上，ELB Ingress使用企业级LB进行流量转发，拥有高性能和高稳定性的优点，而Nginx Ingress Controller部署在集群节点上，牺牲了一定的集群资源但可配置性相对更好。

ELB Ingress Controller 工作原理

CCE自研的ELB Ingress Controller基于弹性负载均衡服务ELB实现公网和内网（同一VPC内）的七层网络访问，通过不同的URL将访问流量分发到对应的服务。

ELB Ingress Controller部署于Master节点上，与集群所在VPC下的弹性负载均衡器绑定，支持在同一个ELB实例（同一IP）下进行不同域名、端口和转发策略的设置。ELB Ingress Controller的工作原理如[图10-22](#)，实现步骤如下：

1. 用户创建Ingress资源，在Ingress中配置流量访问规则，包括负载均衡器、URL、SSL以及访问的后端Service端口等。
2. Ingress Controller监听到Ingress资源发生变化时，就会根据其中定义的流量访问规则，在ELB侧重新配置监听器以及后端服务器路由。
3. 当用户进行访问时，流量根据ELB中配置的转发策略转发到对应的后端Service端口，然后再经过Service二次转发访问到关联的各个工作负载。

图 10-22 ELB Ingress 工作原理（CCE Standard 集群以及 CCE Turbo 集群使用共享型 ELB 场景）

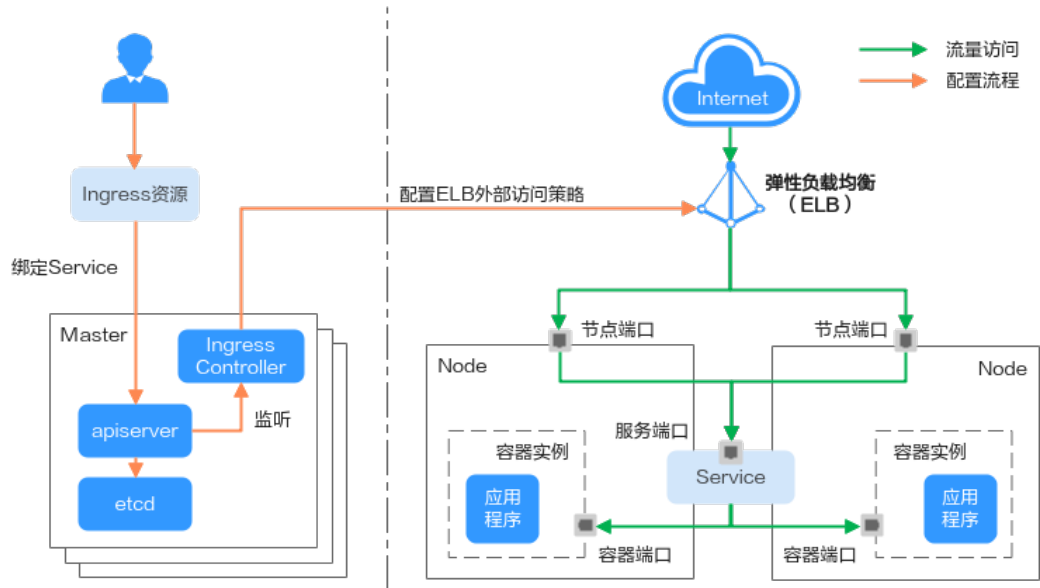

在使用**CCE Turbo集群 + 独享型ELB实例**时，Pod IP直接从VPC中分配，支持ELB直通Pod。创建集群外部访问的Ingress时，可使用ELB对接ClusterIP服务，直接将Pod作为ELB监听器的后端服务器，外部流量可以不经过节点端口转发直接访问集群中的Pod。

图 10-23 ELB Ingress 直通容器原理（CCE Turbo 集群使用独享型 ELB 场景）

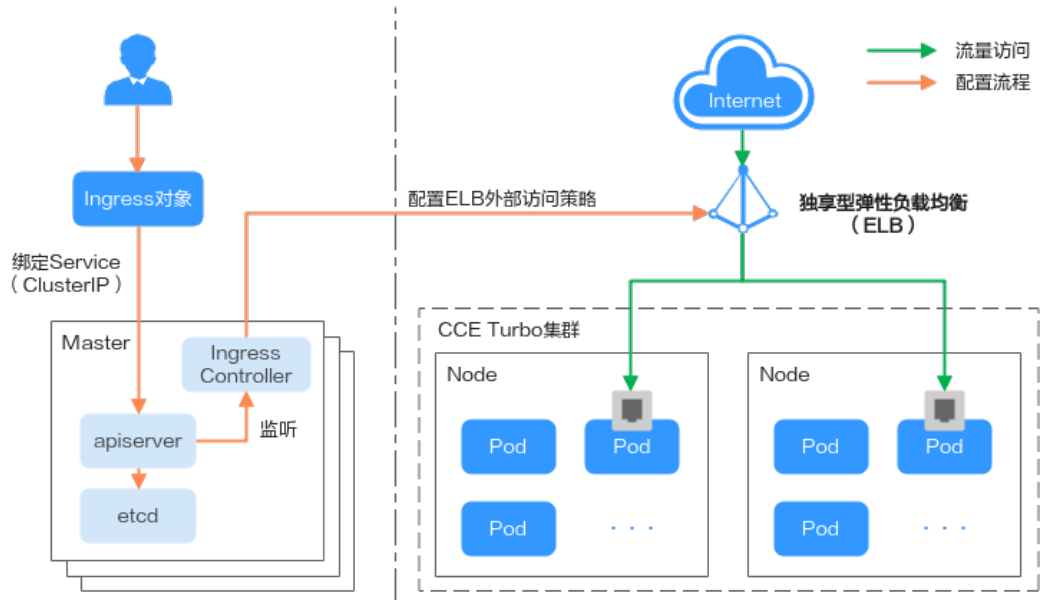

Ngix Ingress Controller 工作原理

Ngix型的Ingress使用弹性负载均衡（ELB）作为流量入口，并在集群中部署**ngix-ingress插件**来对流量进行负载均衡及访问控制。

说明

nginx-ingress插件使用开源社区的模板与镜像，使用过程中可能存在缺陷，CCE会定期同步社区版本来修复已知漏洞。请评估是否满足您的业务场景要求。

开源社区地址：<https://github.com/kubernetes/ingress-nginx>

Nginx型的Ingress Controller通过pod部署在工作节点上，因此引入了相应的运维成本和Nginx组件运行成本，其工作原理如图10-24，实现步骤如下：

1. 当用户更新Ingress资源后，Ingress Controller就会将其中定义的转发规则写入到Nginx的配置文件（nginx.conf）中。
2. 内置的Nginx组件进行reload，加载更新后的配置文件，完成Nginx转发规则的修改和更新。
3. 在流量访问集群时，首先被已创建的负载均衡实例转发到集群内部的Nginx组件，然后Nginx组件再根据转发规则将其转发至对应的工作负载。

图 10-24 Nginx Ingress Controller 工作原理

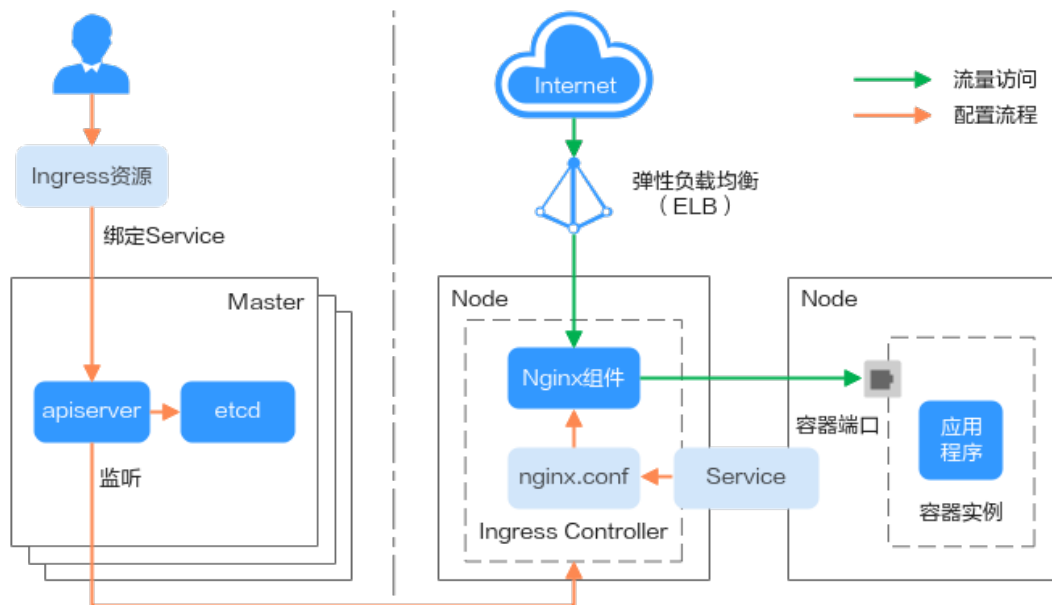

Ingress 支持的 Service 类型

ELB Ingress支持的Service类型如表10-49所示。

表 10-49 ELB Ingress 支持的 Service 类型

集群类型	ELB类型	集群内访问 (ClusterIP)	节点访问 (NodePort)
CCE Standard集群	共享型负载均衡	不支持	支持
	独享型负载均衡	不支持（集群内访问服务关联实例未绑定eni网卡，独享型负载均衡无法对接）	支持

集群类型	ELB类型	集群内访问 (ClusterIP)	节点访问 (NodePort)
CCE Turbo集群	共享型负载均衡	不支持	支持
	独享型负载均衡	支持	不支持（节点访问服务关联实例已绑定eni网卡，独享型负载均衡无法对接）

Nginx Ingress支持的Service类型如表10-50所示。

表 10-50 Nginx Ingress 支持的 Service 类型

集群类型	ELB类型	集群内访问 (ClusterIP)	节点访问 (NodePort)
CCE Standard集群	共享型负载均衡	支持	支持
	独享型负载均衡	支持	支持
CCE Turbo集群	共享型负载均衡	支持	支持
	独享型负载均衡	支持	支持

10.4.2 ELB Ingress 管理

10.4.2.1 通过控制台创建 ELB Ingress

前提条件

- Ingress为后端工作负载提供网络访问，因此集群中需提前部署可用的工作负载。若您无可用工作负载，可参考[创建无状态负载（Deployment）](#)、[创建有状态负载（StatefulSet）](#)或[创建守护进程集（DaemonSet）](#)部署工作负载。
- 为上述工作负载配置Service，ELB Ingress支持的Service类型请参见[Ingress支持的Service类型](#)。

约束与限制

- 建议其他资源不要使用Ingress自动创建的ELB实例，否则在删除Ingress时，ELB实例会被占用，导致资源残留。
- 添加Ingress后请在CCE页面对所选ELB实例进行配置升级和维护，不可在ELB页面对配置进行更改，否则可能导致Ingress服务异常。
- Ingress转发策略中注册的URL需与后端应用提供访问的URL一致，否则将返回404错误。
- IPVS模式集群下，Ingress和Service使用相同ELB实例时，无法在集群内的节点和容器中访问Ingress，因为kube-proxy会在ipvs-0的网桥上挂载LB类型的Service地

址，Ingress对接的ELB的流量会被ipvs-0网桥劫持。建议Ingress和Service使用不同ELB实例。

- 独享型ELB规格必须支持应用型（HTTP/HTTPS），且网络类型必须支持私网（有私有IP地址）。
- 同集群使用多个Ingress对接同一个ELB端口时，监听器的配置项（例如监听器关联的证书、监听器HTTP2属性等）均以首次创建监听器的Ingress配置为准。

添加 ELB Ingress

本节以nginx作为工作负载并添加ELB Ingress为例进行说明。

步骤1 登录CCE控制台，单击集群名称进入集群。

步骤2 选择左侧导航栏的“服务”，在右侧选择“路由”页签，单击右上角“创建路由”。

步骤3 设置Ingress参数。

- **名称：**自定义Ingress名称，例如ingress-demo。
- **对接Nginx：**此选项只有在安装了**NGINX Ingress控制器**插件后才会显示。如显示了“对接Nginx”，则说明您安装了NGINX Ingress控制器插件，创建ELB Ingress时不能打开该项开关，如果打开则是使用Nginx Ingress Controller，具体请参见[通过控制台创建Nginx Ingress](#)。
- **负载均衡器：**选择弹性负载均衡的类型、创建方式。

ELB类型可选择“独享型”或“共享型”。独享型ELB规格需要支持应用型（HTTP/HTTPS），且网络类型必须支持私网。

创建方式可选择“选择已有”或“自动创建”。不同创建方式的配置详情请参见[表10-51](#)。

表 10-51 ELB 配置

创建方式	配置
选择已有	仅支持选择与集群在同一个VPC下的ELB实例。如果没有可选的ELB实例，请单击“创建负载均衡器”跳转到ELB控制台创建。

创建方式	配置
自动创建	<ul style="list-style-type: none"> - 实例名称：请填写ELB名称。 - 企业项目：该参数仅对开通企业项目的企业客户账号显示。企业项目是一种云资源管理方式，企业项目管理服务提供统一的云资源按项目管理，以及项目内的资源管理、成员管理。 - 可用区（仅独享型ELB支持）：可以选择在多个可用区创建负载均衡实例，提高服务的可用性。如果业务需要考虑容灾能力，建议选择多个可用区。 - 前端子网（仅独享型ELB支持）：用于分配ELB实例对外服务的IP地址。 - 后端子网（仅独享型ELB支持）：用于与后端服务建立连接的IP地址。 - 网络型规格/应用型规格/规格（仅独享型ELB支持）： <ul style="list-style-type: none"> ▪ 弹性规格：适用于业务用量波动较大的场景，按实际使用量收取每小时使用的容量费用。v1.21.10-r10、v1.23.8-r10、v1.25.3-r10及以上版本集群支持使用弹性规格。 ▪ 固定规格：适用于业务用量较为稳定的场景，按固定规格折算收取每小时使用的容量费用。 - 弹性公网IP：选择“自动创建”时，可配置公网带宽的计费方式及带宽大小。 - 资源标签：通过为资源添加标签，可以对资源进行自定义标记，实现资源的分类。您可以在TMS中创建“预定义标签”，预定义标签对所有支持标签功能的服务资源可见，通过使用预定义标签可以提升标签创建和迁移效率。

- **监听器配置：**Ingress为负载均衡器配置监听器，监听器对负载均衡器上的请求进行监听，并分发流量。配置完成后ELB实例侧将会创建对应的监听器，名称默认为k8s_<协议类型>_<端口号>，例如“k8s_HTTP_80”。
 - 前端协议：支持HTTP和HTTPS。
 - 对外端口：开放在负载均衡服务地址的端口，可任意指定。
 - 证书来源：支持TLS密钥和ELB服务器证书。
 - 服务器证书：负载均衡器创建HTTPS协议监听时需要绑定证书，以支持HTTPS数据传输加密认证。
 - TLS密钥：创建密钥证书的方法请参见[创建密钥](#)。
 - ELB服务器证书：使用在ELB服务中创建的证书。

 **说明**

同一个ELB实例的同一个端口配置HTTPS时，一个监听器只支持配置一个密钥证书。若使用两个不同的密钥证书将两个Ingress添加到同一个ELB下的同一个监听器，ELB侧实际只生效最先添加的证书。

- SNI：SNI（Server Name Indication）是TLS的扩展协议，在该协议下允许同一个IP地址和端口号下对外提供多个基于TLS的访问域名，且不同的域名可以使用不同的安全证书。开启SNI后，允许客户端在发起TLS握手请求时就提交请求的域名信息。负载均衡收到TLS请求后，会根据请求的域名去查找证书：

若找到域名对应的证书，则返回该证书认证鉴权；否则，返回缺省证书（服务器证书）认证鉴权。

📖 说明

- 当选择HTTPS协议时，才支持配置“SNI”选项。
 - 该功能仅支持1.15.11及以上版本的集群。
 - 用于SNI的证书需要指定域名，每个证书只能指定一个域名。支持泛域名证书。
 - 对接到同一个ELB端口的ingress，请勿配置域名相同但证书不同的SNI，否则将会被覆盖。
- 安全策略：安全策略包含HTTPS可选的TLS协议版本和配套的加密算法套件。关于安全策略的详细说明，请参见ELB用户指南。

📖 说明

- 选择HTTPS协议时，才支持配置“安全策略”选项。
 - 该功能仅支持1.17.9及以上版本的集群。
- 后端协议：
当[监听器配置](#)为HTTP协议时，仅可选择“HTTP”。
当[监听器配置](#)为HTTPS协议时，可选择“HTTP”、“HTTPS”。
- 高级配置：

配置	说明	使用限制
空闲超时时间	客户端连接空闲超时时间。在超过空闲超时时间一直没有请求，负载均衡会暂时中断当前连接，直到下一次请求时重新建立新的连接。	-
请求超时时间	等待客户端请求超时时间。包括两种情况： <ul style="list-style-type: none"> ▪ 读取整个客户端请求头的超时时长，如果客户端未在超时时长内发送完整请求头，则请求将被中断。 ▪ 两个连续body体的数据包到达LB的时间间隔，超出请求超时时间将会断开连接。 	-
响应超时时间	等待后端服务器响应超时时间。请求转发后端服务器后，在等待超过响应超时时间没有响应，负载均衡将终止等待，并返回HTTP504错误码。	-

配置	说明	使用限制
开启HTTP2	客户端与ELB之间的HTTPS请求的HTTP2功能的开启状态。开启后，可提升客户端与ELB间的访问性能，但ELB与后端服务器间仍采用HTTP1.X协议。	当 监听器配置 为HTTPS协议时支持配置。

- **转发策略配置：**请求的访问地址与转发规则匹配时（转发规则由域名、URL组成，例如：10.117.117.117:80/helloworld），此请求将被转发到对应的目标Service处理。单击  按钮可添加多条转发策略。
 - 域名：实际访问的域名地址。请确保所填写的域名已注册并备案，一旦配置了域名规则后，必须使用域名访问。
 - URL匹配规则：
 - 前缀匹配：例如映射URL为/healthz，只要符合此前缀的URL均可访问。例如/healthz/v1，/healthz/v2。
 - 精确匹配：表示只有URL完全匹配时，访问才能生效。例如映射URL为/healthz，则必须为此URL才能访问。
 - 正则匹配：按正则表达式方式匹配URL。例如正则表达式为/[A-Za-z0-9_-]+/test。只要符合此规则的URL均可访问，例如/abcA9/test，/v1-Ab/test。正则匹配规则支持POSIX与Perl两种标准。
 - URL：需要注册的访问路径，例如：/healthz。

说明

此处添加的访问路径要求后端应用内存在相同的路径，否则转发无法生效。

例如，Nginx应用默认的Web访问路径为“/usr/share/nginx/html”，在为Ingress转发策略添加“/test”路径时，需要应用的Web访问路径下也包含相同路径，即“/usr/share/nginx/html/test”，否则将返回404。

- 目标服务名称：请选择已有Service或新建Service。页面列表中的查询结果已自动过滤不符合要求的Service。
- 目标服务访问端口：可选择目标Service的访问端口。
- 负载均衡配置：
 - 分配策略：可选择加权轮询算法、加权最少连接或源IP算法。

说明

- 加权轮询算法：根据后端服务器的权重，按顺序依次将请求分发给不同的服务器。它用相应的权重表示服务器的处理性能，按照权重的高低以及轮询方式将请求分配给各服务器，相同权重的服务器处理相同数目的连接数。常用于短连接服务，例如HTTP等服务。
 - 加权最少连接：最少连接是通过当前活跃的连接数来估计服务器负载情况的一种动态调度算法。加权最少连接就是在最少连接数的基础上，根据服务器的不同处理能力，给每个服务器分配不同的权重，使其能够接受相应权值数的服务请求。常用于长连接服务，例如数据库连接等服务。
 - 源IP算法：将请求的源IP地址进行Hash运算，得到一个具体的数值，同时对后端服务器进行编号，按照运算结果将请求分发到对应编号的服务器上。这可以使得对不同源IP的访问进行负载分发，同时使得同一个客户端IP的请求始终被派发至某特定的服务器。该方式适合负载均衡无cookie功能的TCP协议。
- 会话保持类型：默认不启用。支持以下类型：
 - 负载均衡器cookie：同时需填写“会话保持时间”，范围为1-1440分钟。

说明

- 当**分配策略**使用源IP算法时，不支持设置会话保持。
 - 1.21 以下集群的独享型负载均衡无法使用会话保持能力，如果需要使用会话保持能力，推荐使用共享型负载均衡。
- 健康检查：设置负载均衡的健康检查配置，启用时支持以下配置。

参数	说明
协议	当目标服务端口配置协议为TCP时，支持TCP/HTTP协议。 <ul style="list-style-type: none"> ○ 检查路径（仅HTTP健康检查协议支持）：指定健康检查的URL地址。检查路径只能以/开头，长度范围为1-80。
端口	健康检查默认使用业务端口（Service的NodePort或容器端口）作为健康检查的端口；您也可以重新指定端口用于健康检查，重新指定端口会为服务增加一个名为cce-healthz的服务端口配置。 <ul style="list-style-type: none"> ○ 节点端口：使用共享型负载均衡或不关联ENI实例时，节点端口作为健康检查的检查端口；如不指定将随机一个端口。取值范围为30000-32767。 ○ 容器端口：使用独享型负载均衡关联ENI实例时，容器端口作为健康检查的检查端口。取值范围为1-65535。
检查周期（秒）	每次健康检查响应的最大间隔时间，取值范围为1-50。
超时时间（秒）	每次健康检查响应的最大超时时间，取值范围为1-50。
最大重试次数	健康检查最大的重试次数，取值范围为1-10。

- 操作：可单击“删除”按钮删除该配置。
- **注解：**Ingress有一些CCE定制的高级功能，通过注解annotations实现。在使用kubectl创建时，会用到注解，具体请参见[添加Ingress-自动创建ELB](#)和[添加Ingress-对接已有ELB](#)。

步骤4 配置完成后，单击“确定”。创建完成后，在Ingress列表可查看到已添加的Ingress。在ELB控制台可查看通过CCE自动创建的ELB，名称默认为“cce-lb-<ingress.UID>”。单击ELB名称进入详情页，在“监听器”页签下即可查看Ingress对应的监听器及转发策略。

须知

Ingress创建后请在CCE页面对所选ELB实例进行配置升级和维护，不要在ELB控制台对ELB实例进行维护，否则可能导致Ingress服务异常。

- 步骤5** 访问工作负载（例如名称为defaultbackend）的“/healthz”接口。
1. 获取工作负载“/healthz”接口的访问地址。访问地址由负载均衡实例IP、对外端口、映射URL组成，例如：10.**.**.80/healthz。
 2. 在浏览器中输入“/healthz”接口的访问地址，如：http://10.**.**.80/healthz，即可成功访问工作负载，如[图10-25](#)。

图 10-25 访问 defaultbackend “/healthz” 接口



----结束

10.4.2.2 通过 Kubectl 命令行创建 ELB Ingress

操作场景

本节以[Nginx工作负载](#)为例，说明通过kubectl命令添加ELB Ingress的方法。

- 如您在同一VPC下没有可用的ELB，CCE支持在添加Ingress时自动创建ELB，请参考[添加Ingress-自动创建ELB](#)。
- 如您已在同一VPC下提前创建了一个可用的ELB，则可参考[添加Ingress-对接已有ELB](#)。

前提条件

- Ingress为后端工作负载提供网络访问，因此集群中需提前部署可用的工作负载。若您无可用工作负载，可参考[创建无状态负载（Deployment）](#)、[创建有状态负载（StatefulSet）](#)或[创建守护进程集（DaemonSet）](#)部署示例Nginx工作负载。
- 为上述工作负载配置Service，ELB Ingress支持的Service类型请参见[Ingress支持的Service类型](#)。

- 独享型ELB规格必须支持应用型（HTTP/HTTPS），且网络类型必须支持私网（有私有IP地址）。

networking.k8s.io/v1 版本 Ingress 说明

CCE在v1.23版本集群开始Ingress切换到networking.k8s.io/v1版本。

v1版本参数相较v1beta1参数有如下区别。

- ingress类型由annotations中kubernetes.io/ingress.class变为使用spec.ingressClassName字段。
- backend的写法变化。
- 每个路径下必须指定路径类型pathType，支持如下类型。
 - ImplementationSpecific: 对于这种路径类型，匹配方法取决于具体Ingress Controller的实现。在CCE中会使用ingress.beta.kubernetes.io/url-match-mode指定的匹配方式，这与v1beta1方式相同。
 - Exact: 精确匹配 URL 路径，且区分大小写。
 - Prefix: 基于以 / 分隔的 URL 路径前缀匹配。匹配区分大小写，并且对路径中的元素逐个匹配。路径元素指的是由 / 分隔符分隔的路径中的标签列表。

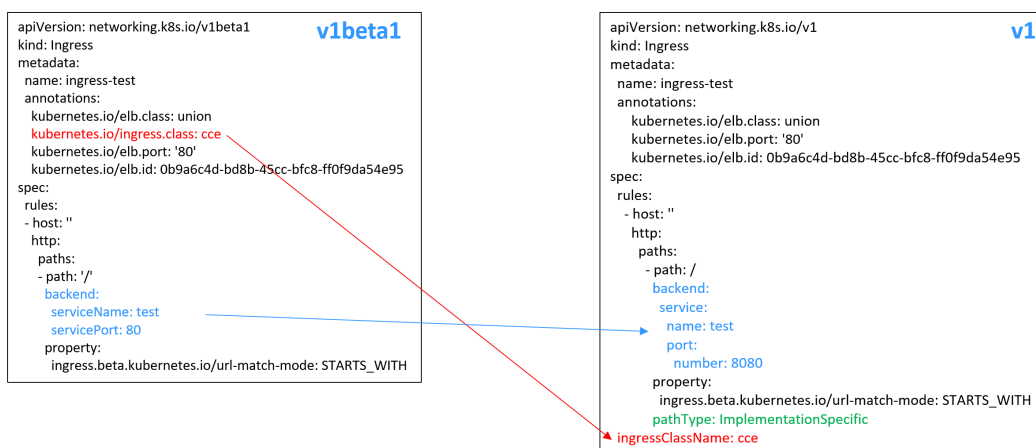

添加 Ingress-自动创建 ELB

下面介绍如何通过kubectl命令在添加Ingress时自动创建ELB。

步骤1 请参见[通过kubectl连接集群](#)，使用kubectl连接集群。

步骤2 创建名为“**ingress-test.yaml**”的YAML文件，此处文件名可自定义。

vi ingress-test.yaml

📖 说明

CCE在1.23版本集群开始Ingress切换到networking.k8s.io/v1版本，之前版本集群使用networking.k8s.io/v1beta1。v1版本与v1beta1版本的区别请参见[networking.k8s.io/v1版本Ingress说明](#)。

独享型负载均衡（公网访问）示例 - 1.23及以上版本集群：

```
apiVersion: networking.k8s.io/v1
kind: Ingress
metadata:
  name: ingress-test
```



```
namespace: default
annotations:
  kubernetes.io/elb.class: performance
  kubernetes.io/elb.port: '80'
  kubernetes.io/elb.autocreate:
    '{
      "type": "public",
      "bandwidth_name": "cce-bandwidth-*****",
      "bandwidth_chargemode": "bandwidth",
      "bandwidth_size": 5,
      "bandwidth_sharetype": "PER",
      "eip_type": "5_bgp",
      "vip_subnet_cidr_id": "*****",
      "vip_address": "** ** ** **",
      "elb_virsubnet_ids": [*****],
      "available_zone": [
        "ae-ad-1a"
      ],
      "l7_flavor_name": "L7_flavor.elb.s1.small"
    }'
spec:
  rules:
  - host: ""
    http:
      paths:
      - path: '/'
        backend:
          service:
            name: <your_service_name> #替换为您的目标服务名称
            port:
              number: <your_service_port> #替换为您的目标服务端口
          property:
            ingress.beta.kubernetes.io/url-match-mode: STARTS_WITH
            pathType: ImplementationSpecific
          ingressClassName: cce
```

独享型负载均衡（公网访问）示例 - 1.21及以下版本集群：

```
apiVersion: networking.k8s.io/v1beta1
kind: Ingress
metadata:
  name: ingress-test
  namespace: default
  annotations:
    kubernetes.io/elb.class: performance
    kubernetes.io/ingress.class: cce
    kubernetes.io/elb.port: '80'
    kubernetes.io/elb.autocreate:
      '{
        "type": "public",
        "bandwidth_name": "cce-bandwidth-*****",
        "bandwidth_chargemode": "bandwidth",
        "bandwidth_size": 5,
        "bandwidth_sharetype": "PER",
        "eip_type": "5_bgp",
        "elb_virsubnet_ids": [*****],
        "available_zone": [
          "ae-ad-1a"
        ],
        "l7_flavor_name": "L7_flavor.elb.s1.small"
      }'
spec:
  rules:
  - host: ""
    http:
      paths:
      - path: '/'
        backend:
          serviceName: <your_service_name> #替换为您的目标服务名称
          servicePort: <your_service_port> #替换为您的目标服务端口
```

```
property:
  ingress.beta.kubernetes.io/url-match-mode: STARTS_WITH
```

表 10-52 关键参数说明

参数	是否必填	参数类型	描述
kubernetes.io/elb.class	是	String	请根据不同的应用场景和功能需求选择合适的负载均衡器类型。 <ul style="list-style-type: none"> performance: 独享型负载均衡。
kubernetes.io/ingress.class	是 (仅1.21及以下集群)	String	cce: 表示使用自研ELBIngress。通过API接口创建Ingress时必须增加该参数。
ingressClassName	是 (仅1.23及以上集群)	String	cce: 表示使用自研ELBIngress。通过API接口创建Ingress时必须增加该参数。
kubernetes.io/elb.port	是	String	界面上的对外端口, 为注册到负载均衡服务地址上的端口。 取值范围: 1~65535。 说明 部分端口为高危端口, 默认被屏蔽, 如21端口。
kubernetes.io/elb.subnet-id	-	String	为集群所在子网的ID, 取值范围: 1~100字符。 <ul style="list-style-type: none"> Kubernetes v1.11.7-r0及以下版本的集群自动创建时: 必填。 Kubernetes v1.11.7-r0以上版本的集群: 可不填, 默认为""。
kubernetes.io/elb.enterpriseID	否	String	Kubernetes v1.15及以上版本的集群支持此字段; Kubernetes v1.15以下版本默认创建到default项目下。 企业项目ID, 选择后可以直接创建在具体的企业项目下。 取值范围: 1~100字符。 获取方法: 登录控制台后, 单击顶部菜单右侧的“企业 > 项目管理”, 在打开的企业项目列表中单击要加入的企业项目名称, 进入企业项目详情页, 找到“ID”字段复制即可。

参数	是否必填	参数类型	描述
kubernetes.io/ elb.autocreate	是	elb.autocreate object	<p>自动创建Ingress关联的ELB，详细字段说明参见表10-53。</p> <p>示例：</p> <ul style="list-style-type: none"> 公网自动创建： 值为 '{"type":"public","bandwidth_name":"cce-bandwidth-*****","bandwidth_chargemode":"bandwidth","bandwidth_size":5,"bandwidth_sharetype":"P ER","eip_type":"5_bgp","name":"james"}' 私网自动创建： 值为 '{"type":"inner", "name": "A-location-d-test"}'
kubernetes.io/ elb.tags	否	String	<p>为ELB添加资源标签，仅自动创建ELB时支持设置，且集群版本需满足v1.23.11-r0、v1.25.6-r0、v1.27.3-r0及以上。</p> <p>格式为key=value，同时添加多个标签时以英文逗号(,) 隔开。</p>
host	否	String	<p>为服务访问域名配置，默认为""，表示域名全匹配。请确保所填写的域名已注册并备案，一旦配置了域名规则后，必须使用域名访问。</p>
path	是	String	<p>为路由路径，用户自定义设置。所有外部访问请求需要匹配host和path。</p> <p>说明 此处添加的访问路径要求后端应用内存在相同的路径，否则转发无法生效。</p> <p>例如，Nginx应用默认的Web访问路径为"/usr/share/nginx/html"，在为Ingress转发策略添加"/test"路径时，需要应用的Web访问路径下也包含相同路径，即"/usr/share/nginx/html/test"，否则将返回404。</p>
ingress.beta.kubernetes.io/url-match-mode	否	String	<p>路由匹配策略。</p> <p>默认值为“STARTS_WITH”（前缀匹配）。</p> <p>取值范围：</p> <ul style="list-style-type: none"> EQUAL_TO：精确匹配 STARTS_WITH：前缀匹配 REGEX：正则匹配

参数	是否必填	参数类型	描述
pathType	是	String	<p>路径类型，该字段仅v1.23及以上集群支持。</p> <ul style="list-style-type: none"> ImplementationSpecific: 匹配方法取决于具体Ingress Controller的实现。在CCE中会使用ingress.beta.kubernetes.io/url-match-mode指定的匹配方式。 Exact: 精确匹配 URL 路径，且区分大小写。 Prefix: 前缀匹配，且区分大小写。该方式是将URL路径通过“/”分隔成多个元素，并且对元素进行逐个匹配。如果URL中的每个元素均和路径匹配，则说明该URL的子路径均可以正常路由。 <p>说明</p> <ul style="list-style-type: none"> Prefix匹配时每个元素均需精确匹配，如果URL的最后一个元素是请求路径中最后一个元素的子字符串，则不会匹配。例如：/foo/bar匹配/foo/bar/baz，但不匹配/foo/barbaz。 通过“/”分隔元素时，若URL或请求路径以“/”结尾，将会忽略结尾的“/”。例如：/foo/bar会匹配/foo/bar/。 <p>关于Ingress路径匹配示例，请参见示例。</p>

表 10-53 elb.autocreate 字段数据结构说明

参数	是否必填	参数类型	描述
name	否	String	<p>自动创建的负载均衡的名称。</p> <p>取值范围：只能由中文、英文字母、数字、下划线、中划线、点组成，且长度范围为1-64个字符。</p> <p>默认名称：cce-lb+service.UID</p>
type	否	String	<p>负载均衡实例网络类型，公网或者私网。</p> <ul style="list-style-type: none"> public: 公网型负载均衡 inner: 私网型负载均衡 <p>默认类型：inner</p>

参数	是否必填	参数类型	描述
bandwidth_name	公网型负载均衡必填	String	带宽的名称，默认值为：cce-bandwidth-*****。 取值范围：只能由中文、英文字母、数字、下划线、中划线、点组成，且长度范围为1-64个字符。
bandwidth_charge_mode	否	String	带宽模式。 <ul style="list-style-type: none"> bandwidth：按带宽 traffic：按流量 默认类型：bandwidth
bandwidth_size	公网型负载均衡必填	Integer	带宽大小，默认1Mbit/s~2000Mbit/s，请根据Region带宽支持范围设置。 调整带宽时的最小单位会根据带宽范围不同存在差异。 <ul style="list-style-type: none"> 小于等于300Mbit/s：默认最小单位为1Mbit/s。 300Mbit/s~1000Mbit/s：默认最小单位为50Mbit/s。 大于1000Mbit/s：默认最小单位为500Mbit/s。
bandwidth_share_type	公网型负载均衡必填	String	带宽共享方式。 <ul style="list-style-type: none"> PER：独享带宽
eip_type	公网型负载均衡必填	String	弹性公网IP类型。 <ul style="list-style-type: none"> 5_bgp：全动态BGP 具体类型以各区域配置为准，详情请参见弹性公网IP控制台。
vip_subnet_cidr_id	否	String	指定ELB所在的子网，该子网必须属于集群所在的VPC。 如不指定，则ELB与集群在同一个子网。 仅v1.21及以上版本的集群支持指定该字段。
vip_address	否	String	负载均衡器的内网IP。仅支持指定IPv4地址，不支持指定IPv6地址。 该IP必须为ELB所在子网网段中的IP。若不指定，自动从ELB所在子网网段中生成一个IP地址。 仅v1.23.11-r0、v1.25.6-r0、v1.27.3-r0及以上版本集群支持指定该字段。

参数	是否必填	参数类型	描述
available_zone	是	Array of strings	负载均衡所在可用区。 独享型负载均衡器独有字段。
l4_flavor_name	是	String	四层负载均衡实例规格名称。 <ul style="list-style-type: none"> 弹性规格：适用于业务用量波动较大的场景，按实际使用量收取每小时使用的容量费用。v1.21.10-r10、v1.23.8-r10、v1.25.3-r10及以上版本集群支持使用弹性规格。 固定规格：适用于业务用量较为稳定的场景，按固定规格折算收取每小时使用的容量费用。 独享型负载均衡器独有字段。
l7_flavor_name	否	String	七层负载均衡实例规格名称。 <ul style="list-style-type: none"> 弹性规格：适用于业务用量波动较大的场景，按实际使用量收取每小时使用的容量费用。v1.21.10-r10、v1.23.8-r10、v1.25.3-r10及以上版本集群支持使用弹性规格。 固定规格：适用于业务用量较为稳定的场景，按固定规格折算收取每小时使用的容量费用。 独享型负载均衡器独有字段，必须与l4_flavor_name对应规格的类型一致，即都为弹性规格或都为固定规格。
elb_virsubnet_ids	否	Array of strings	负载均衡后端所在子网，不填默认为集群子网。不同实例规格将占用不同数量子网IP，不建议使用其他资源（如集群，节点等）的子网网段。 独享型负载均衡器独有字段。 示例： "elb_virsubnet_ids": ["14567f27-8ae4-42b8-ae47-9f847a4690dd"]

步骤3 创建Ingress。

```
kubectl create -f ingress-test.yaml
```

回显如下，表示Ingress服务已创建。

```
ingress/ingress-test created
```

```
kubectl get ingress
```

回显如下，表示Ingress服务创建成功，工作负载可访问。

```
NAME          HOSTS          ADDRESS          PORTS          AGE
ingress-test  *             121.**.**.**      80            10s
```

步骤4 访问工作负载（例如**Nginx工作负载**），在浏览器中输入访问地址`http://121.**.**.**:80`进行验证。

其中，`121.**.**.**`为统一负载均衡实例的IP地址。

----结束

添加 Ingress-对接已有 ELB

CCE支持在添加Ingress时选择对接已有的ELB。

📖 说明

- 对接已有独享型ELB规格必须支持应用型（HTTP/HTTPS），且网络类型必须支持私网（有私有IP）。

以1.23及以上版本集群为例，YAML文件配置如下：

```
apiVersion: networking.k8s.io/v1
kind: Ingress
metadata:
  name: ingress-test
  annotations:
    kubernetes.io/elb.id: <your_elb_id> #替换为您已有的ELB ID
    kubernetes.io/elb.ip: <your_elb_ip> #替换为您已有的ELB IP
    kubernetes.io/elb.class: performance #ELB类型
    kubernetes.io/elb.port: '80'
spec:
  rules:
  - host: ""
    http:
      paths:
      - path: '/'
        backend:
          service:
            name: <your_service_name> #替换为您的目标服务名称
            port:
              number: 8080 #替换为您的目标服务端口
          property:
            ingress.beta.kubernetes.io/url-match-mode: STARTS_WITH
            pathType: ImplementationSpecific
  ingressClassName: cce
```

以1.21及以下版本集群为例，YAML文件配置如下：

```
apiVersion: networking.k8s.io/v1beta1
kind: Ingress
metadata:
  name: ingress-test
  annotations:
    kubernetes.io/elb.id: <your_elb_id> #替换为您已有的ELB ID
    kubernetes.io/elb.ip: <your_elb_ip> #替换为您已有的ELB IP
    kubernetes.io/elb.class: performance #ELB类型
    kubernetes.io/elb.port: '80'
    kubernetes.io/ingress.class: cce
spec:
  rules:
  - host: ""
    http:
      paths:
      - path: '/'
        backend:
          serviceName: <your_service_name> #替换为您的目标服务名称
          servicePort: 80
          property:
            ingress.beta.kubernetes.io/url-match-mode: STARTS_WITH
```

表 10-54 关键参数说明

参数	是否必填	参数类型	描述
kubernetes.io/elb.id	是	String	为负载均衡实例的ID，取值范围：1-100字符。 获取方法： 在控制台的“服务列表”中，单击“网络 > 弹性负载均衡 ELB”，单击ELB的名称，在ELB详情页的“基本信息”页签下找到“ID”字段复制即可。
kubernetes.io/elb.ip	否	String	为负载均衡实例的服务地址，公网ELB配置为公网IP，私网ELB配置为私网IP。
kubernetes.io/elb.class	是	String	负载均衡器类型。 <ul style="list-style-type: none">performance：独享型负载均衡，仅支持1.17及以上集群。 说明 ELB Ingress对接已有的独享型ELB时，该独享型ELB必须支持应用型（HTTP/HTTPS）规格。

10.4.2.3 使用 Annotation 配置 ELB Ingress

通过在YAML中添加注解Annotation（注解），您可以实现更多的Ingress高级功能。本文介绍在创建ELB类型的Ingress时可供使用的Annotation。

- [对接ELB](#)
- [使用HTTP/2](#)
- [配置ELB证书](#)
- [对接HTTPS协议的后端服务](#)
- [配置Ingress超时时间](#)
- [添加资源标签](#)
- [配置自定义监听端口](#)
- [配置自定义Header转发策略](#)

对接 ELB

表 10-55 对接 ELB 注解

参数	类型	描述	支持的集群版本
kubernetes.io/elb.class	String	请根据不同的应用场景和功能需求选择合适的负载均衡器类型。 <ul style="list-style-type: none"> performance: 独享型负载均衡, 仅支持1.17及以上集群。 	v1.9及以上
kubernetes.io/ingress.class	String	<ul style="list-style-type: none"> cce: 表示使用自研ELB Ingress。 nginx: 表示使用Nginx Ingress。 通过API接口创建Ingress时必须增加该参数。 v1.23及以上集群使用ingressClassName参数代替, 详情请参见 通过KubectI命令行创建ELB Ingress 。	仅v1.21及以下集群
kubernetes.io/elb.port	String	界面上的对外端口, 为注册到负载均衡服务地址上的端口。 取值范围: 1~65535。 说明 部分端口为高危端口, 默认被屏蔽, 如21端口。	v1.9及以上
kubernetes.io/elb.id	String	仅关联已有ELB的场景: 必填。 为负载均衡实例的ID。 获取方法: 在控制台的“服务列表”中, 单击“网络 > 弹性负载均衡 ELB”, 单击ELB的名称, 在ELB详情页的“基本信息”页签下找到“ID”字段复制即可。	v1.9及以上
kubernetes.io/elb.ip	String	仅关联已有ELB的场景: 必填。 为负载均衡实例的服务地址, 公网ELB配置为公网IP, 私网ELB配置为私网IP。	v1.9及以上

参数	类型	描述	支持的集群版本
kubernetes.io/elb.autocreate	表 10-63 Object	<p>仅自动创建ELB的场景：必填。</p> <p>示例：</p> <ul style="list-style-type: none"> 公网自动创建： 值为 '{"type":"public","bandwidth_name":"cce-bandwidth-1551163379627","bandwidth_chargemode":"bandwidth","bandwidth_size":5,"bandwidth_sharettype":"PER","eip_type":"5_bgp","name":"james"}' 私网自动创建： 值为 '{"type":"inner", "name": "A-location-d-test"}' 	v1.9及以上
kubernetes.io/elb.enterpriseID	String	<p>仅自动创建ELB的场景：选填。</p> <p>v1.15及以上版本的集群支持此字段，v1.15以下版本默认创建到default项目下。</p> <p>为ELB企业项目ID，选择后可以直接创建在具体的ELB企业项目下。</p> <p>该字段不传（或传为字符串'0'），则将资源绑定给默认企业项目。</p> <p>获取方法：</p> <p>登录控制台后，单击顶部菜单右侧的“企业 > 项目管理”，在打开的企业项目列表中单击要加入的企业项目名称，进入企业项目详情页，找到“ID”字段复制即可。</p>	v1.15及以上
kubernetes.io/elb.subnet-id	String	<p>仅自动创建ELB的场景：选填。</p> <p>为集群所在子网的ID，取值范围：1-100字符。</p> <ul style="list-style-type: none"> Kubernetes v1.11.7-r0及以下版本的集群自动创建时：必填 Kubernetes v1.11.7-r0以上版本的集群：可不填。 	v1.11.7-r0以下必填 v1.11.7-r0以上该字段废弃

上述注解的使用方法如下：

- 关联已有ELB场景：详情请参见[添加Ingress-对接已有ELB](#)
- 自动创建ELB场景：详情请参见[添加Ingress-自动创建ELB](#)

使用 HTTP/2

表 10-56 使用 HTTP/2 注解

参数	类型	描述	支持的集群版本
kubernetes.io/elb.http2-enable	String	<p>表示HTTP/2功能的开启状态。开启后，可提升客户端与ELB间的访问性能，但ELB与后端服务器间仍采用HTTP1.X协议。</p> <p>取值范围：</p> <ul style="list-style-type: none">• true：开启HTTP/2功能；• false：关闭HTTP/2功能（默认为关闭状态）。 <p>注意：只有当监听器的协议为HTTPS时，才支持开启或关闭HTTP/2功能。当监听器的协议为HTTP时，该字段无效，默认将其设置为false。</p>	v1.23.13-r0、v1.25.8-r0、v1.27.5-r0、v1.28.3-r0及以上版本

具体使用场景和说明请参见[为ELB Ingress配置HTTP/2](#)。

配置 ELB 证书

表 10-57 配置 ELB 证书注解

参数	类型	描述	支持的集群版本
kubernetes.io/elb.tls-certificate-ids	String	<p>ELB服务中的证书ID列表，不同ID间使用英文逗号隔开，列表长度大于等于1。列表中的首个ID为服务器证书，其余ID为SNI证书（SNI证书中必须带有域名）。</p> <p>获取方法：在CCE控制台，单击顶部的“服务列表 > 网络 > 弹性负载均衡”，并选择“证书管理”。在列表中复制对应证书名称下的ID即可。</p>	v1.19.16-r2、v1.21.5-r0、v1.23.3-r0及以上版本

具体使用场景和说明请参见[使用ELB服务中的证书](#)。

对接 HTTPS 协议的后端服务

表 10-58 对接 HTTPS 协议的后端服务注解

参数	类型	描述	支持的集群版本
kubernetes.io/elb.pool-protocol	String	对接HTTPS协议的后端服务，取值为'https'。	v1.23.8、v1.25.3及以上

具体使用场景和说明请参见[为ELB Ingress配置HTTPS协议的后端服务](#)。

配置 Ingress 超时时间

表 10-59 配置 Ingress 重定向规则注解

参数	类型	描述	支持的集群版本
kubernetes.io/elb.keepalive_timeout	String	<p>客户端连接空闲超时时间，在超过 keepalive_timeout 时长一直没有请求，负载均衡会暂时中断当前连接，直到下一次请求时重新建立新的连接。</p> <p>取值：</p> <ul style="list-style-type: none">若为TCP协议，取值范围为（10-4000s）默认值为300s。若为HTTP/HTTPS协议，取值范围为（0-4000s）默认值为60s。 <p>UDP监听器不支持此字段。</p>	<p>独享型 ELB： v1.19.16-r30、v1.21.10-r10、v1.23.8-r10、v1.25.3-r10及以上</p> <p>共享型 ELB： v1.23.13-r0、v1.25.8-r0、v1.27.5-r0、v1.28.3-r0及以上版本</p>

参数	类型	描述	支持的集群版本
kubernetes.io/elb.client_timeout	String	<p>等待客户端请求超时时间，包括两种情况：</p> <ul style="list-style-type: none"> • 读取整个客户端请求头的超时时长：如果客户端未在超时时长内发送完整请求头，则请求将被中断 • 两个连续body体的数据包到达LB的时间间隔，超出client_timeout将会断开连接。 <p>取值范围为1-300s，默认值为60s。 使用说明：仅协议为HTTP/HTTPS的监听器支持该字段。 最小值：1 最大值：300 缺省值：60</p>	<p>独享型ELB： v1.19.16-r30、v1.21.10-r10、v1.23.8-r10、v1.25.3-r10及以上</p> <p>共享型ELB： v1.23.13-r0、v1.25.8-r0、v1.27.5-r0、v1.28.3-r0及以上版本</p>

参数	类型	描述	支持的集群版本
kubernetes.io/elb.member_timeout	String	<p>等待后端服务器响应超时时间。请求转发后端服务器后，在等待超时member_timeout时长没有响应，负载均衡将终止等待，并返回 HTTP504错误码。</p> <p>取值：1-300s，默认为60s。</p> <p>使用说明：仅支持协议为HTTP/HTTPS的监听器。</p> <p>最小值：1</p> <p>最大值：300</p> <p>缺省值：60</p>	<p>独享型ELB： v1.19.16-r30、 v1.21.10-r10、 v1.23.8-r10、 v1.25.3-r10及以上</p> <p>共享型ELB： v1.23.13-r0、 v1.25.8-r0、 v1.27.5-r0、 v1.28.3-r0及以上版本</p>

具体使用场景和说明请参见[为ELB Ingress配置超时时间](#)。

添加资源标签

表 10-60 添加资源标签注解

参数	类型	描述	支持的集群版本
kubernetes.io/elb.tags	String	<p>为ELB添加资源标签，仅自动创建ELB时支持设置。</p> <p>格式为key=value，同时添加多个标签时以英文逗号(,) 隔开。</p>	<p>v1.23.11-r0、 v1.25.6-r0、 v1.27.3-r0及以上</p>

具体使用场景和说明请参见[添加Ingress-自动创建ELB](#)。

配置自定义监听端口

当前支持Ingress配置自定义监听端口。通过该方式，可以将服务同时暴露80端口和443端口。

表 10-61 自定义监听端口注解

参数	类型	描述	支持的集群版本
kubernetes.io/elb.listen-ports	String	<p>为同一个Ingress创建多个监听端口，端口号范围为1~65535。</p> <p>参数值为JSON格式的字符串，示例如下：</p> <pre>kubernetes.io/elb.listen-ports: '[{"HTTP":80}, {"HTTPS":443}]'</pre> <ul style="list-style-type: none"> 仅支持同时配置HTTP和HTTPS协议的监听端口。 仅支持新建Ingress场景，且配置多个监听端口后annotation不支持修改和删除。 同时指定多监听器（kubernetes.io/elb.listen-ports）和单监听器（kubernetes.io/elb.port）配置时，多监听器优先级更高。 Ingress内配置项对多个监听器同时生效，如黑白名单配置、超时时间配置。 不支持高级转发策略。 	v1.23.14-r0、v1.25.9-r0、v1.27.6-r0、v1.28.4-r0及以上版本

以使用已有ELB为例，配置示例如下：

```
apiVersion: networking.k8s.io/v1
kind: Ingress
metadata:
  annotations:
    kubernetes.io/elb.id: 2c623150-17bf-45f1-ae6f-384b036f547e # 已有ELB的ID
    kubernetes.io/elb.class: performance # ELB的类型
    kubernetes.io/elb.listen-ports: '[{"HTTP": 80}, {"HTTPS": 443}]' # 多监听器配置
    kubernetes.io/elb.tls-certificate-ids:
      6cfb43c9de1a41a18478b868e34b0a82,6cfb43c9de1a41a18478b868e34b0a82 # HTTPS证书配置
  name: test-https
  namespace: default
spec:
  ingressClassName: cce
  rules:
  - host: example.com
    http:
      paths:
```



```
- backend:
  service:
    name: test
    port:
      number: 8888
  path: /
  pathType: ImplementationSpecific
  property:
    ingress.beta.kubernetes.io/url-match-mode: STARTS_WITH
```

配置自定义 Header 转发策略

表 10-62 自定义 Header 转发策略注解

参数	类型	描述	支持的集群版本
kubernetes.io/elb.headers.\$ {svc_name}	String	<p>Ingress关联的Service配置自定义的Header，\${svc_name}即对应的Service名称。</p> <p>格式说明：Json字符串，如 {"key": "test", "values": ["value1", "value2"]}</p> <ul style="list-style-type: none"> key/value表示自定义Header的键值对，value最多可以配置8个。key的取值范围：长度限制1-40字符，只允许包含字母、数字、中划线(-)和下划线(_) value的取值范围：长度限制1-128字符，不支持空格，双引号，支持以下通配符：*（匹配0个或更多字符）和?（正好匹配1个字符） 不能和灰度发布同时配置 svc_name最大长度51个字符 	v1.23.16-r0、v1.25.11-r0、v1.27.8-r0、v1.28.6-r0、v1.29.2-r0及以上版本

具体使用场景和说明请参见[为ELB Ingress配置自定义Header转发策略](#)。

自动创建 ELB 的参数说明

表 10-63 elb.autocreate 字段数据结构说明

参数	是否必填	参数类型	描述
name	否	String	<p>自动创建的负载均衡的名称。</p> <p>取值范围：只能由中文、英文字母、数字、下划线、中划线、点组成，且长度范围为1-64个字符。</p> <p>默认名称：cce-lb+service.UID</p>

参数	是否必填	参数类型	描述
type	否	String	负载均衡实例网络类型，公网或者私网。 <ul style="list-style-type: none"> public: 公网型负载均衡 inner: 私网型负载均衡 默认类型: inner
bandwidth_name	公网型负载均衡必填	String	带宽的名称，默认值为: cce-bandwidth-*****。 取值范围: 只能由中文、英文字母、数字、下划线、中划线、点组成，且长度范围为1-64个字符。
bandwidth_charge_mode	否	String	带宽模式。 <ul style="list-style-type: none"> bandwidth: 按带宽 traffic: 按流量 默认类型: bandwidth
bandwidth_size	公网型负载均衡必填	Integer	带宽大小，默认1Mbit/s~2000Mbit/s，请根据Region带宽支持范围设置。 调整带宽时的最小单位会根据带宽范围不同存在差异。 <ul style="list-style-type: none"> 小于等于300Mbit/s: 默认最小单位为1Mbit/s。 300Mbit/s~1000Mbit/s: 默认最小单位为50Mbit/s。 大于1000Mbit/s: 默认最小单位为500Mbit/s。
bandwidth_share_type	公网型负载均衡必填	String	带宽共享方式。 <ul style="list-style-type: none"> PER: 独享带宽
eip_type	公网型负载均衡必填	String	弹性公网IP类型。 <ul style="list-style-type: none"> 5_bgp: 全动态BGP 具体类型以各区域配置为准，详情请参见弹性公网IP控制台。
vip_subnet_cidr_id	否	String	指定ELB所在的子网，该子网必须属于集群所在的VPC。 如不指定，则ELB与集群在同一个子网。 仅v1.21及以上版本的集群支持指定该字段。

参数	是否必填	参数类型	描述
vip_address	否	String	<p>负载均衡器的内网IP。仅支持指定IPv4地址，不支持指定IPv6地址。</p> <p>该IP必须为ELB所在子网网段中的IP。若不指定，自动从ELB所在子网网段中生成一个IP地址。</p> <p>仅v1.23.11-r0、v1.25.6-r0、v1.27.3-r0及以上版本集群支持指定该字段。</p>
available_zone	是	Array of strings	<p>负载均衡所在可用区。</p> <p>独享型负载均衡器独有字段。</p>
l4_flavor_name	是	String	<p>四层负载均衡实例规格名称。</p> <ul style="list-style-type: none"> 弹性规格：适用于业务用量波动较大的场景，按实际使用量收取每小时使用的容量费用。v1.21.10-r10、v1.23.8-r10、v1.25.3-r10及以上版本集群支持使用弹性规格。 固定规格：适用于业务用量较为稳定的场景，按固定规格折算收取每小时使用的容量费用。 <p>独享型负载均衡器独有字段。</p>
l7_flavor_name	否	String	<p>七层负载均衡实例规格名称。</p> <ul style="list-style-type: none"> 弹性规格：适用于业务用量波动较大的场景，按实际使用量收取每小时使用的容量费用。v1.21.10-r10、v1.23.8-r10、v1.25.3-r10及以上版本集群支持使用弹性规格。 固定规格：适用于业务用量较为稳定的场景，按固定规格折算收取每小时使用的容量费用。 <p>独享型负载均衡器独有字段，必须与l4_flavor_name对应规格的类型一致，即都为弹性规格或都为固定规格。</p>
elb_virsubnet_ids	否	Array of strings	<p>负载均衡后端所在子网，不填默认为集群子网。不同实例规格将占用不同数量子网IP，不建议使用其他资源（如集群，节点等）的子网网段。</p> <p>独享型负载均衡器独有字段。</p> <p>示例：</p> <pre>"elb_virsubnet_ids": ["14567f27-8ae4-42b8-ae47-9f847a4690dd"]</pre>

10.4.2.4 为 ELB Ingress 配置 HTTPS 证书

Ingress支持配置TLS证书，以HTTPS协议的方式对外提供安全服务。

当前支持使用配置在集群中的TLS类型的密钥证书，以及ELB服务中的证书。

📖 说明

同一个ELB实例的同一个端口配置HTTPS时，需要选择一样的证书。

使用 TLS 类型的密钥证书

步骤1 请参见[通过kubectl连接集群](#)，使用kubectl连接集群。

步骤2 Ingress支持使用kubernetes.io/tls和IngressTLS两种TLS密钥类型，此处以IngressTLS类型为例，详情请参见[创建密钥](#)。kubernetes.io/tls类型的密钥示例及说明请参见[TLS Secret](#)。

执行如下命令，创建名为“**ingress-test-secret.yaml**”的YAML文件，此处文件名可自定义。

```
vi ingress-test-secret.yaml
```

YAML文件配置如下：

```
apiVersion: v1
data:
  tls.crt: LS0*****tLS0tCg==
  tls.key: LS0tL*****0tLS0K
kind: Secret
metadata:
  annotations:
    description: test for ingressTLS secrets
  name: ingress-test-secret
  namespace: default
type: IngressTLS
```

📖 说明

此处tls.crt和tls.key为示例，请获取真实的证书和密钥进行替换。tls.crt和tls.key的值为Base64编码后的内容。

步骤3 创建密钥。

```
kubectl create -f ingress-test-secret.yaml
```

回显如下，表明密钥已创建。

```
secret/ingress-test-secret created
```

查看已创建的密钥。

```
kubectl get secrets
```

回显如下，表明密钥创建成功。

NAME	TYPE	DATA	AGE
ingress-test-secret	IngressTLS	2	13s

步骤4 创建名为“**ingress-test.yaml**”的YAML文件，此处文件名可自定义。

```
vi ingress-test.yaml
```

📖 说明

默认安全策略选择（`kubernetes.io/elb.tls-ciphers-policy`）仅在1.17.17及以上版本的集群中支持。

以自动创建关联ELB为例，YAML文件配置如下：

1.21及以下版本集群：

```
apiVersion: networking.k8s.io/v1beta1
kind: Ingress
metadata:
  name: ingress-test
  annotations:
    kubernetes.io/elb.class: performance
    kubernetes.io/ingress.class: cce
    kubernetes.io/elb.port: '443'
    kubernetes.io/elb.autocreate:
      {
        "type": "public",
        "bandwidth_name": "cce-bandwidth-*****",
        "bandwidth_chargemode": "bandwidth",
        "bandwidth_size": 5,
        "bandwidth_sharetype": "PER",
        "eip_type": "5_bgp",
        "available_zone": [
          "ae-ad-1a"
        ],
        "elb_virsubnet_ids": ["b4bf8152-6c36-4c3b-9f74-2229f8e640c9"],
        "l7_flavor_name": "L7_flavor.elb.s1.small"
      }
    kubernetes.io/elb.tls-ciphers-policy: tls-1-2
spec:
  tls:
    - secretName: ingress-test-secret
  rules:
    - host: foo.bar.com
      http:
        paths:
          - path: /
            backend:
              serviceName: <your_service_name> #替换为您的目标服务名称
              servicePort: 80
        property:
          ingress.beta.kubernetes.io/url-match-mode: STARTS_WITH
```

1.23及以上版本集群：

```
apiVersion: networking.k8s.io/v1
kind: Ingress
metadata:
  name: ingress-test
  annotations:
    kubernetes.io/elb.class: performance
    kubernetes.io/elb.port: '443'
    kubernetes.io/elb.autocreate:
      {
        "type": "public",
        "bandwidth_name": "cce-bandwidth-*****",
        "bandwidth_chargemode": "bandwidth",
        "bandwidth_size": 5,
        "bandwidth_sharetype": "PER",
        "eip_type": "5_bgp",
        "available_zone": [
          "ae-ad-1a"
        ],
        "elb_virsubnet_ids": ["b4bf8152-6c36-4c3b-9f74-2229f8e640c9"],
        "l7_flavor_name": "L7_flavor.elb.s1.small"
      }
    kubernetes.io/elb.tls-ciphers-policy: tls-1-2
```

```
spec:
  tls:
  - secretName: ingress-test-secret
  rules:
  - host: foo.bar.com
    http:
      paths:
      - path: /
        backend:
          service:
            name: <your_service_name> #替换为您的目标服务名称
            port:
              number: 8080 #替换为您的目标服务端口
          property:
            ingress.beta.kubernetes.io/url-match-mode: STARTS_WITH
            pathType: ImplementationSpecific
          ingressClassName: cce
```

表 10-64 关键参数说明

参数	是否必填	参数类型	描述
kubernetes.io/elb.tls-ciphers-policy	否	String	默认值为“tls-1-2”，为监听器使用的默认安全策略，仅在HTTPS协议下生效。 取值范围： <ul style="list-style-type: none"> • tls-1-0 • tls-1-1 • tls-1-2 • tls-1-2-strict 各安全策略使用的加密套件列表详细参见表10-65。
tls	否	Array of strings	HTTPS协议时，需添加此字段用于指定密钥证书。 该字段支持添加多项独立的域名和证书，详见为ELB Ingress配置服务器名称指示（SNI）。
secretName	否	String	HTTPS协议时添加，配置为创建的密钥证书名称。

表 10-65 tls_ciphers_policy 取值说明

安全策略	支持的TLS版本类型	使用的加密套件列表
tls-1-0	TLS 1.2 TLS 1.1 TLS 1.0	ECDHE-RSA-AES256-GCM-SHA384:ECDHE-RSA-AES128-GCM-SHA256:ECDHE-ECDSA-AES256-GCM-SHA384:ECDHE-ECDSA-AES128-GCM-SHA256:AES128-GCM-SHA256:AES256-GCM-SHA384:ECDHE-ECDSA-AES128-SHA256:ECDHE-RSA-AES128-SHA256:AES128-SHA256:AES256-SHA256:ECDHE-ECDSA-AES256-SHA384:ECDHE-RSA-AES256-SHA384:ECDHE-ECDSA-AES128-SHA:ECDHE-RSA-AES128-SHA:ECDHE-RSA-AES256-SHA:ECDHE-ECDSA-AES256-SHA:AES128-SHA:AES256-SHA
tls-1-1	TLS 1.2 TLS 1.1	ECDHE-RSA-AES256-GCM-SHA384:ECDHE-ECDSA-AES128-SHA256:ECDHE-RSA-AES128-SHA256:AES128-SHA256:AES256-SHA256:ECDHE-ECDSA-AES256-SHA384:ECDHE-RSA-AES256-SHA384:ECDHE-ECDSA-AES128-SHA:ECDHE-RSA-AES128-SHA:ECDHE-RSA-AES256-SHA:ECDHE-ECDSA-AES256-SHA:AES128-SHA:AES256-SHA
tls-1-2	TLS 1.2	ECDHE-RSA-AES256-GCM-SHA384:ECDHE-RSA-AES128-GCM-SHA256:ECDHE-ECDSA-AES256-GCM-SHA384:ECDHE-ECDSA-AES128-GCM-SHA256:AES128-GCM-SHA256:AES256-GCM-SHA384:ECDHE-ECDSA-AES128-SHA256:ECDHE-RSA-AES128-SHA256:AES128-SHA256:AES256-SHA256:ECDHE-ECDSA-AES256-SHA384:ECDHE-RSA-AES256-SHA384
tls-1-2-strict	TLS 1.2	ECDHE-RSA-AES256-GCM-SHA384:ECDHE-RSA-AES128-GCM-SHA256:ECDHE-ECDSA-AES256-GCM-SHA384:ECDHE-ECDSA-AES128-GCM-SHA256:AES128-GCM-SHA256:AES256-GCM-SHA384:ECDHE-ECDSA-AES128-SHA256:ECDHE-RSA-AES128-SHA256:AES128-SHA256:AES256-SHA256:ECDHE-ECDSA-AES256-SHA384:ECDHE-RSA-AES256-SHA384

步骤5 创建Ingress。

kubectl create -f ingress-test.yaml

回显如下，表示Ingress服务已创建。

```
ingress/ingress-test created
```

查看已创建的Ingress。

kubectl get ingress

回显如下，表示Ingress服务创建成功，工作负载可访问。

```
NAME          HOSTS          ADDRESS          PORTS          AGE
ingress-test  *             121.**.**.*      80            10s
```

步骤6 访问工作负载（例如[Nginx工作负载](#)），在浏览器中输入安全访问地址https://121.**.**.*:443进行验证。

其中，121.**.**.*为统一负载均衡实例的IP地址。

----结束

使用 ELB 服务中的证书

使用ELB服务中的证书，可以通过指定kubernetes.io/elb.tls-certificate-ids这个annotations实现。

📖 说明

1. 当同时指定annotation中已有证书和IngressTLS时，使用ELB服务中的证书。
2. CCE不校验ELB服务中的证书是否有效，只校证书是否存在。
3. 仅v1.19.16-r2、v1.21.5-r0、v1.23.3-r0及以上版本的集群支持使用ELB服务中的证书。

1.21及以下版本集群:

```
apiVersion: networking.k8s.io/v1beta1
kind: Ingress
metadata:
  name: ingress-test
  annotations:
    kubernetes.io/ingress.class: cce
    kubernetes.io/elb.port: '443'
    kubernetes.io/elb.id: 0b9a6c4d-bd8b-45cc-bfc8-ff0f9da54e95
    kubernetes.io/elb.class: union
kubernetes.io/elb.tls-certificate-ids:
058cc023690d48a3867ad69dbe9cd6e5,b98382b1f01c473286653afd1ed9ab63
spec:
  rules:
  - host: ""
    http:
      paths:
      - path: '/'
        backend:
          serviceName: <your_service_name> #替换为您的目标服务名称
          servicePort: 80
    property:
      ingress.beta.kubernetes.io/url-match-mode: STARTS_WITH
```

1.23及以上版本集群:

```
apiVersion: networking.k8s.io/v1
kind: Ingress
metadata:
  name: ingress-test
  namespace: default
  annotations:
    kubernetes.io/elb.port: '443'
    kubernetes.io/elb.id: 0b9a6c4d-bd8b-45cc-bfc8-ff0f9da54e95
    kubernetes.io/elb.class: union
kubernetes.io/elb.tls-certificate-ids:
058cc023690d48a3867ad69dbe9cd6e5,b98382b1f01c473286653afd1ed9ab63
spec:
  rules:
  - host: ""
    http:
      paths:
      - path: '/'
        backend:
          service:
            name: <your_service_name> #替换为您的目标服务名称
            port:
              number: 8080 #替换为您的目标服务端口
          property:
            ingress.beta.kubernetes.io/url-match-mode: STARTS_WITH
            pathType: ImplementationSpecific
    ingressClassName: cce
```

表 10-66 关键参数说明

参数	参数类型	描述
kubernetes.io/elb.tls-certificate-ids	String	ELB服务中的证书ID列表，不同ID间使用英文逗号隔开，列表长度大于等于1。列表中的首个ID为服务器证书，其余ID为SNI证书（SNI证书中必须带有域名）。 如果无法根据客户端请求的域名查找到对应的SNI证书，则默认返回服务器证书。 获取方法：在CCE控制台，单击顶部的“服务列表 > 网络 > 弹性负载均衡”，并选择“证书管理”。在列表中复制对应证书名称下的ID即可。

10.4.2.5 更新 ELB Ingress 的 HTTPS 证书

当您面临ELB Ingress的HTTPS证书即将到期或已经过期的情况时，您可以参考本文指导更新HTTPS证书，以免对您的服务造成不必要的中断。

更新 ELB Ingress 证书场景

更新证书场景	说明
使用ELB服务中的证书	更新HTTPS证书时，需要在ELB服务中创建新的证书，然后在修改Ingress时选择新的证书。 或者您可以在ELB的证书管理页面，直接修改对应的证书内容。
使用TLS类型的密钥证书	更新HTTPS证书时，需要更新集群中对应的密钥，CCE会将该证书自动配置到ELB侧（证书名以k8s_plb_default开头），由CCE自动创建的证书在ELB侧不可修改或删除。

使用 TLS 类型的密钥证书场景

- 步骤1** 登录CCE控制台，单击集群名称进入集群。
 - 步骤2** 选择左侧导航栏的“配置与密钥”，在右侧选择“密钥”页签，找到Ingress使用的密钥，单击“更新”。
 - 步骤3** 修改密钥中的证书文件，单击“确定”更新密钥配置。CCE会将该证书自动同步到ELB侧。
- 结束

使用 ELB 服务中的证书场景

- 步骤1** 登录CCE控制台，单击集群名称进入集群。
- 步骤2** 选择左侧导航栏的“服务”，在右侧选择“路由”页签，单击路由对应的“更多 > 更新”。

步骤3 选择证书来源为ELB服务器证书，并选择新的服务器证书，单击“确定”更新Ingress配置。

----结束

10.4.2.6 为 ELB Ingress 配置服务器名称指示 (SNI)

SNI证书是一种扩展服务器证书，允许同一个IP地址和端口号下对外提供多个访问域名，可以根据客户端请求的不同域名来使用不同的安全证书，确保HTTPS通信的安全性。

在配置SNI时，用户需要添加绑定域名的证书，客户端会在发起SSL握手请求时就提交请求的域名信息，负载均衡收到SSL请求后，会根据域名去查找证书。如果找到域名对应的证书，则返回该证书；如果没有找到域名对应的证书，则返回服务器默认证书。

📖 说明

- 该功能仅支持1.15.11及以上版本的集群。
- 当使用HTTPS协议时，才支持配置SNI。
- 用于SNI的证书需要指定域名，每个证书只能指定一个域名。支持泛域名证书。
- 安全策略选择（kubernetes.io/elb.tls-ciphers-policy）仅在1.17.11及以上版本的集群中支持。

满足以上条件时可进行SNI配置，以自动创建关联ELB为例，yaml文件配置如下，本例中sni-test-secret-1、sni-test-secret-2为SNI证书，该证书指定的域名必须与证书中的域名一致。

1.21及以下版本集群:

```
apiVersion: networking.k8s.io/v1beta1
kind: Ingress
metadata:
  name: ingress-test
  annotations:
    kubernetes.io/elb.class: performance
    kubernetes.io/ingress.class: cce
    kubernetes.io/elb.port: '443'
    kubernetes.io/elb.autocreate:
      '{
        "type": "public",
        "bandwidth_name": "cce-bandwidth-*****",
        "bandwidth_chargemode": "bandwidth",
        "bandwidth_size": 5,
        "bandwidth_sharetype": "PER",
        "eip_type": "5_bgp",
        "available_zone": [
          "ae-ad-1a"
        ],
        "elb_virsubnet_ids": ["b4bf8152-6c36-4c3b-9f74-2229f8e640c9"],
        "l7_flavor_name": "L7_flavor.elb.s1.small"
      }'
    kubernetes.io/elb.tls-ciphers-policy: tls-1-2
spec:
  tls:
    - secretName: ingress-test-secret
    - hosts:
      - example.top #签发证书时指定域名为example.top
      secretName: sni-test-secret-1
    - hosts:
      - example.com #签发证书时指定域名为example.com
      secretName: sni-test-secret-2
  rules:
    - host: example.com
```

```
http:
  paths:
  - path: '/'
    backend:
      serviceName: <your_service_name> #替换为您的目标服务名称
      servicePort: 80
  property:
    ingress.beta.kubernetes.io/url-match-mode: STARTS_WITH
```

1.23及以上版本集群:

```
apiVersion: networking.k8s.io/v1
kind: Ingress
metadata:
  name: ingress-test
  annotations:
    kubernetes.io/elb.class: performance
    kubernetes.io/elb.port: '443'
    kubernetes.io/elb.autocreate:
      '{
        "type": "public",
        "bandwidth_name": "cce-bandwidth-*****",
        "bandwidth_chargemode": "bandwidth",
        "bandwidth_size": 5,
        "bandwidth_sharetype": "PER",
        "eip_type": "5_bgp",
        "available_zone": [
          "ae-ad-1a"
        ],
        "elb_virsubnet_ids": ["b4bf8152-6c36-4c3b-9f74-2229f8e640c9"],
        "l7_flavor_name": "L7_flavor.elb.s1.small"
      }'
    kubernetes.io/elb.tls-ciphers-policy: tls-1-2
spec:
  tls:
  - secretName: ingress-test-secret
  - hosts:
    - example.top #签发证书时指定域名为example.top
    secretName: sni-test-secret-1
  - hosts:
    - example.com #签发证书时指定域名为example.com
    secretName: sni-test-secret-2
  rules:
  - host: example.com
    http:
      paths:
      - path: '/'
        backend:
          service:
            name: <your_service_name> #替换为您的目标服务名称
            port:
              number: 8080 #替换为您的目标服务端口
          property:
            ingress.beta.kubernetes.io/url-match-mode: STARTS_WITH
          pathType: ImplementationSpecific
      ingressClassName: cce
```

10.4.2.7 为 ELB Ingress 路由到多个服务

Ingress可通过不同的匹配策略同时路由到多个后端服务，YAML文件中的**spec**字段设置如下。通过访问“www.example.com/foo”、“www.example.com/bar”、“foo.example.com/”即可分别路由到三个不同的后端Service。

须知

Ingress转发策略中注册的URL需与后端应用提供访问的URL一致，否则将返回404错误。

例如，Nginx应用默认的Web访问路径为“/usr/share/nginx/html”，在为Ingress转发策略添加“/test”路径时，需要应用的Web访问路径下也包含相同路径，即“/usr/share/nginx/html/test”，否则将返回404。

```
...
spec:
  rules:
  - host: 'www.example.com'
    http:
      paths:
      - path: '/foo'
        backend:
          serviceName: <your_service_name> #替换为您的目标服务名称
          servicePort: 80
        property:
          ingress.beta.kubernetes.io/url-match-mode: STARTS_WITH
      - path: '/bar'
        backend:
          serviceName: <your_service_name> #替换为您的目标服务名称
          servicePort: 80
        property:
          ingress.beta.kubernetes.io/url-match-mode: STARTS_WITH
  - host: 'foo.example.com'
    http:
      paths:
      - path: '/'
        backend:
          serviceName: <your_service_name> #替换为您的目标服务名称
          servicePort: 80
        property:
          ingress.beta.kubernetes.io/url-match-mode: STARTS_WITH
```

10.4.2.8 为 ELB Ingress 配置 HTTP/2

Ingress支持HTTP/2的方式暴露服务，在默认情况下，客户端与负载均衡之间采用HTTP1.X协议，若需开启HTTP2功能，可在annotation字段中加入如下配置：

```
kubernetes.io/elb.http2-enable: 'true'
```

说明

- 当负载均衡端口使用HTTPS协议时，支持使用HTTP/2功能。
- 该特性从v1.23.13-r0、v1.25.8-r0、v1.27.5-r0、v1.28.3-r0集群版本开始支持。
- 配置HTTP/2后，如果您在CCE控制台删除开启HTTP/2的高级配置或在YAML中删除对应的annotation，ELB侧的配置将会保留。

以关联已有ELB为例，yaml配置文件如下。

```
apiVersion: networking.k8s.io/v1
kind: Ingress
metadata:
  name: ingress-test
  annotations:
    kubernetes.io/elb.id: <your_elb_id> #替换为您已有的ELB ID
    kubernetes.io/elb.ip: <your_elb_ip> #替换为您已有的ELB IP
    kubernetes.io/elb.port: '443'
    kubernetes.io/elb.http2-enable: 'true' # 开启HTTP/2功能
spec:
  tls:
  - secretName: ingress-test-secret
```

```

rules:
- host: "
  http:
    paths:
    - path: '/'
      backend:
        service:
          name: <your_service_name> #替换为您的目标服务名称
        port:
          number: 8080 #替换为您的目标服务端口
    property:
      ingress.beta.kubernetes.io/url-match-mode: STARTS_WITH
    pathType: ImplementationSpecific
  ingressClassName: cce

```

表 10-67 HTTP/2 参数说明

参数	是否必填	参数类型	描述
kubernetes.io/elb.http2-enable	否	String	<p>表示HTTP/2功能的开启状态。开启后，可提升客户端与ELB间的访问性能，但ELB与后端服务器间仍采用HTTP1.X协议。</p> <p>取值范围：</p> <ul style="list-style-type: none"> • true：开启HTTP/2功能； • false：关闭HTTP/2功能（默认为关闭状态）。 <p>注意：只有当监听器的协议为HTTPS时，才支持开启或关闭HTTP/2功能。当监听器的协议为HTTP时，该字段无效，默认将其设置为false。</p>

10.4.2.9 为 ELB Ingress 配置 HTTPS 协议的后端服务

Ingress可以对接不同协议的后端服务，在默认情况下Ingress的后端代理通道是HTTP协议的，若需要建立HTTPS协议的通道，可在annotation字段中加入如下配置：

```
kubernetes.io/elb.pool-protocol: https
```

约束与限制

- 仅支持v1.23.8和v1.25.3及以上集群版本使用该能力。
- 仅使用独享型ELB时，Ingress支持对接HTTPS协议的后端服务。
- 对接HTTPS协议的后端服务时，Ingress的对外协议也需要选择HTTPS。

对接 HTTPS 协议的后端服务

Ingress配置示例如下：

```

apiVersion: networking.k8s.io/v1
kind: Ingress
metadata:
  name: ingress-test
  namespace: default
annotations:

```

```

kubernetes.io/elb.port: '443'
kubernetes.io/elb.id: <your_elb_id> #本示例中使用已有的独享型ELB，请替换为您的独享型ELB ID
kubernetes.io/elb.class: performance
kubernetes.io/elb.pool-protocol: https # 对接HTTPS协议的后端服务
kubernetes.io/elb.tls-ciphers-policy: tls-1-2
spec:
  tls:
  - secretName: ingress-test-secret
  rules:
  - host: ""
    http:
      paths:
      - path: '/'
        backend:
          service:
            name: <your_service_name> #替换为您的目标服务名称
            port:
              number: 80
          property:
            ingress.beta.kubernetes.io/url-match-mode: STARTS_WITH
            pathType: ImplementationSpecific
          ingressClassName: cce

```

10.4.2.10 为 ELB Ingress 配置超时时间

ELB Ingress支持设置以下超时时间：

- 客户端连接空闲超时时间：没有收到客户端请求的情况下保持连接的最长时间。如果在这个时间内没有新的请求，负载均衡会暂时中断当前连接，直到下一次请求时重新建立新的连接。
- 等待客户端请求超时时间：如果在规定的时间内客户端没有发送完请求头，或body数据发送间隔超过一定时间，负载均衡会自动关闭连接。
- 等待后端服务器响应超时时间：向后端服务器发送请求后，如果在一定时间内没有收到响应，负载均衡将返回504错误码。

约束与限制

- 支持设置超时时间的场景如下：

超时时间类型	支持的ELB类型	支持的集群版本
空闲超时时间	独享型	<ul style="list-style-type: none"> • v1.19集群：v1.19.16-r30及以上版本 • v1.21集群：v1.21.10-r10及以上版本 • v1.23集群：v1.23.8-r10及以上版本 • v1.25集群：v1.25.3-r10及以上版本 • 其他更高版本集群
请求超时时间	独享型	
响应超时时间	独享型	

- 更新Ingress时，如果删除超时时间配置，不会修改已有监听器的超时时间配置。

通过控制台创建

步骤1 登录CCE控制台，单击集群名称进入集群。

步骤2 在左侧导航栏中选择“服务”，切换至“路由”页签，在右上角单击“创建路由”。

步骤3 设置Ingress参数。本示例中仅列举必选参数，其余参数可根据需求参考[通过控制台创建ELB Ingress](#)进行设置。

- **名称:** 自定义服务名称, 可与工作负载名称保持一致。
- **负载均衡器:** 选择弹性负载均衡的类型、创建方式。
 - 类型: 可选择“共享型”或“独享型”。
 - 创建方式: 本文中以选择已有ELB为例进行说明, 关于自动创建的配置参数请参见[负载均衡器](#)。
- **监听器配置:**
 - 前端协议: 支持HTTP和HTTPS。本文以HTTP协议为例。
 - 对外端口: 开放在负载均衡服务地址的端口, 可任意指定。
 - 高级配置:

配置	说明
空闲超时时间	客户端连接空闲超时时间。在超过空闲超时时间一直没有请求, 负载均衡会暂时中断当前连接, 直到下一次请求时重新建立新的连接。
请求超时时间	等待客户端请求超时时间。包括两种情况: <ul style="list-style-type: none"> ▪ 读取整个客户端请求头的超时时长, 如果客户端未在超时时长内发送完整请求头, 则请求将被中断。 ▪ 两个连续body体的数据包到达LB的时间间隔, 超出请求超时时间将会断开连接。
响应超时时间	等待后端服务器响应超时时间。请求转发后端服务器后, 在等待超过响应超时时间没有响应, 负载均衡将终止等待, 并返回 HTTP504错误码。

- **转发策略配置:** 填写域名匹配规则及需要访问的目标Service。请求的访问地址与转发规则匹配时 (转发规则由域名、URL组成, 例如: 10.117.117.117:80/helloworld), 此请求将被转发到对应的目标Service处理。

步骤4 单击“确定”, 创建Ingress。

---结束

通过 kubectl 命令行创建

Ingress配置示例如下:

```
apiVersion: networking.k8s.io/v1
kind: Ingress
metadata:
  name: test
  namespace: default
annotations:
  kubernetes.io/elb.port: '80'
  kubernetes.io/elb.id: <your_elb_id> #本示例中使用已有的独享型ELB, 请替换为您的独享型ELB ID
  kubernetes.io/elb.class: performance
  kubernetes.io/elb.keepalive_timeout: '300' # 客户端连接空闲超时时间
  kubernetes.io/elb.client_timeout: '60' # 等待客户端请求超时时间
  kubernetes.io/elb.member_timeout: '60' # 等待后端服务器响应超时时间
spec:
  rules:
  - host: "
```

```

http:
  paths:
  - path: /
    backend:
      service:
        name: test
        port:
          number: 80
    property:
      ingress.beta.kubernetes.io/url-match-mode: STARTS_WITH
      pathType: ImplementationSpecific
    ingressClassName: cce

```

表 10-68 annotation 关键参数说明

参数	是否必填	参数类型	描述
kubernetes.io/elb.keepalive_timeout	否	String	客户端连接空闲超时时间，在超过 keepalive_timeout 时长一直没有请求，负载均衡会暂时中断当前连接，直到下一次请求时重新建立新的连接。 取值范围为0-4000s，默认值为60s。
kubernetes.io/elb.client_timeout	否	String	等待客户端请求超时时间，包括两种情况： <ul style="list-style-type: none"> 读取整个客户端请求头的超时时长：如果客户端未在超时时长内发送完整请求头，则请求将被中断。 两个连续body体的数据包到达LB的时间间隔，超出client_timeout将会断开连接。 取值范围为1-300s，默认值为60s。
kubernetes.io/elb.member_timeout	否	String	等待后端服务器响应超时时间。请求转发后端服务器后，等待超过 member_timeout 时长没有响应，负载均衡将终止等待，并返回 HTTP504 错误码。 取值范围为1-300s，默认值为60s。

10.4.2.11 为 ELB Ingress 配置自定义 Header 转发策略

独享型ELB的Ingress支持自定义Header的转发策略，可通过不同的Header键值来确定转发的后端Service。

前提条件

已创建满足条件的集群：

- v1.23集群：v1.23.16-r0及以上
- v1.25集群：v1.25.11-r0及以上
- v1.27集群：v1.27.8-r0及以上

- v1.28集群: v1.28.6-r0及以上
- v1.29集群: v1.29.2-r0及以上

通过 kubectl 命令行设置

以使用已有ELB创建Ingress的场景为例，YAML配置示例如下：

```
apiVersion: networking.k8s.io/v1
kind: Ingress
metadata:
  name: test-header
  namespace: default
  annotations:
    kubernetes.io/elb.port: '80'
    kubernetes.io/elb.id: 08eab934-1636-4d90-a4cd-cb3fa4330411
    kubernetes.io/elb.class: performance #需使用独享型ELB
    # 表示只能通过Header key1=value1或者key1=value2访问/a路径，最终访问到的服务是 svc-a:80
    kubernetes.io/elb.headers.svc-a: |
      {
        "key": "key1",
        "values": [
          "value1",
          "value2"
        ]
      }
    # 表示只能通过Header key2=value1或者key2=value2访问/b路径，最终访问到的服务是 svc-b:81
    kubernetes.io/elb.headers.svc-b: |
      {
        "key": "key2",
        "values": [
          "value1",
          "value2"
        ]
      }
spec:
  rules:
    - host: ""
      http:
        paths:
          - path: /a
            backend:
              service:
                name: svc-a
                port:
                  number: 80
            property:
              ingress.beta.kubernetes.io/url-match-mode: STARTS_WITH
            pathType: ImplementationSpecific
          - path: /b
            backend:
              service:
                name: svc-b
                port:
                  number: 81
            property:
              ingress.beta.kubernetes.io/url-match-mode: STARTS_WITH
            pathType: ImplementationSpecific
    ingressClassName: cce
```

表 10-69 自定义 Header 转发策略注解

参数	类型	描述
kubernetes.io/elb.headers.\$ {svc_name}	String	<p>Ingress关联的Service配置自定义的Header，\${svc_name}即对应的Service名称。</p> <p>格式说明：Json字符串，如 {"key": "test", "values": ["value1", "value2"]}</p> <ul style="list-style-type: none"> key/value表示自定义Header的键值对，value最多可以配置8个。 key的取值范围：长度限制1-40字符，只允许包含字母、数字、中划线 (-) 和下划线 (_) value的取值范围：长度限制1-128字符，不支持空格，双引号，支持以下通配符：*（匹配0个或多个字符）和?（正好匹配1个字符） 不能和灰度发布同时配置 svc_name最大长度51个字符

10.4.3 Nginx Ingress 管理

10.4.3.1 通过控制台创建 Nginx Ingress

前提条件

- Ingress为后端工作负载提供网络访问，因此集群中需提前部署可用的工作负载。若您无可用工作负载，可参考[创建无状态负载（Deployment）](#)、[创建有状态负载（StatefulSet）](#)或[创建守护进程集（DaemonSet）](#)部署工作负载。
- 为上述工作负载配置ClusterIP类型或NodePort类型的Service，可参考[集群内访问（ClusterIP）](#)或[节点访问（NodePort）](#)配置示例Service。
- 添加Nginx Ingress时，需在集群中提前安装NGINX Ingress 控制器，具体操作可参考[安装插件](#)。

约束与限制

- 不建议在ELB服务页面修改ELB实例的任何配置，否则将导致服务异常。如果您已经误操作，请卸载Nginx Ingress插件后重装。
- Ingress转发策略中注册的URL需与后端应用提供访问的URL一致，否则将返回404错误。
- 负载均衡实例需与当前集群处于相同VPC 且为相同公网或私网类型。
- 负载均衡实例需要拥有至少两个监听器配额，且端口80和443没有被监听器占用。

添加 Nginx Ingress

本节以Nginx作为工作负载并添加Nginx Ingress为例进行说明。

步骤1 登录CCE控制台，单击集群名称进入集群。

步骤2 选择左侧导航栏的“服务”，在右侧选择“路由”页签，单击右上角“创建路由”。

步骤3 设置Ingress参数。

- **名称：**自定义Ingress名称，例如nginx-ingress-demo。
- **命名空间：**选择需要添加Ingress的命名空间。
- **对接Nginx：**集群中已安装**NGINX Ingress控制器**插件后显示此选项，未安装该插件时本选项不显示。
 - **控制器名称：**选择集群中安装的NGINX Ingress控制器名称。您可以根据需求选择**安装多个NGINX Ingress控制器**，自定义不同的控制器名称。
 - **前端协议：**支持HTTP和HTTPS，安装NGINX Ingress控制器插件时预留的监听端口，默认HTTP为80，HTTPS为443。使用HTTPS需要配置相关证书。
 - **证书来源：**使用证书以支持HTTPS数据传输加密认证。
 - 如果您选择“TLS密钥”，需要提前创建IngressTLS或kubernetes.io/tls类型的密钥证书，创建密钥的方法请参见**创建密钥**。
 - 如果您选择“默认证书”，NGINX Ingress控制器会使用插件默认证书进行加密认证。默认证书可在安装**NGINX Ingress控制器**插件时进行自定义配置，未配置自定义证书时将使用NGINX Ingress控制器自带证书。
 - **SNI：**SNI（Server Name Indication）是TLS的扩展协议，在该协议下允许同一个IP地址和端口号下对外提供多个基于TLS的访问域名，且不同的域名可以使用不同的安全证书。开启SNI后，允许客户端在发起TLS握手请求时就提交请求的域名信息。负载均衡收到TLS请求后，会根据请求的域名去查找证书：若找到域名对应的证书，则返回该证书认证鉴权；否则，返回缺省证书（服务器证书）认证鉴权。
- **转发策略配置：**请求的访问地址与转发规则匹配时（转发规则由域名、URL组成），此请求将被转发到对应的目标Service处理。单击“添加转发策略”按钮可添加多条转发策略。
 - **域名：**实际访问的域名地址。请确保所填写的域名已注册并备案，在Ingress创建完成后，将域名与自动创建的负载均衡实例的IP（即Ingress访问地址的IP部分）绑定。一旦配置了域名规则，则必须使用域名访问。
 - **路径匹配规则：**
 - **默认：**默认为前缀匹配。
 - **前缀匹配：**例如映射URL为/healthz，只要符合此前缀的URL均可访问。例如/healthz/v1，/healthz/v2。
 - **精确匹配：**表示只有URL完全匹配时，访问才能生效。例如映射URL为/healthz，则必须为此URL才能访问。
 - **路径：**需要注册的访问路径，例如：/healthz。

说明

- Nginx Ingress的访问路径匹配规则是基于“/”符号分隔的路径前缀匹配，并区分大小写。只要访问路径以“/”符号分隔后的子路径匹配此前缀，均可正常访问，但如果该前缀仅是子路径中的部分字符串，则不会匹配。例如URL设置为/healthz，则匹配/healthz/v1，但不匹配/healthzv1。
- 此处添加的访问路径要求后端应用内存在相同的路径，否则转发无法生效。
例如，Nginx应用默认的Web访问路径为“/usr/share/nginx/html”，在为Ingress转发策略添加“/test”路径时，需要应用的Web访问路径下也包含相同路径，即“/usr/share/nginx/html/test”，否则将返回404。
- 目标服务名称：请选择已有Service或新建Service。页面列表中的查询结果已自动过滤不符合要求的Service。
- 目标服务访问端口：可选择目标Service的访问端口。
- 操作：可单击“删除”按钮删除该配置。
- **注解：**以“key: value”形式设置，可通过[Annotations](#)查询nginx-ingress支持的配置。

步骤4 配置完成后，单击“确定”。

创建完成后，在Ingress列表可查看到已添加的Ingress。

----结束

10.4.3.2 通过 Kubectl 命令行创建 Nginx Ingress

操作场景

本节以[Nginx工作负载](#)为例，说明kubectl命令添加Nginx Ingress的方法。

前提条件

- 集群必须已安装NGINX Ingress 控制器，具体操作可参考[安装插件](#)。
- Ingress为后端工作负载提供网络访问，因此集群中需提前部署可用的工作负载。若您无可工作负载，可参考[创建无状态负载（Deployment）](#)、[创建有状态负载（StatefulSet）](#)或[创建守护进程集（DaemonSet）](#)部署工作负载。
- 为上述工作负载配置ClusterIP类型或NodePort类型的Service，可参考[集群内访问（ClusterIP）](#)或[节点访问（NodePort）](#)配置示例Service。

networking.k8s.io/v1 版本 Ingress 说明

CCE在v1.23版本集群开始Ingress切换到networking.k8s.io/v1版本。

v1版本参数相较v1beta1参数有如下区别。

- ingress类型由annotations中kubernetes.io/ingress.class变为使用spec.ingressClassName字段。
- backend的写法变化。
- 每个路径下必须指定路径类型pathType，支持如下类型。
 - ImplementationSpecific: 对于这种路径类型，匹配方法取决于具体Ingress Controller的实现。在CCE中会使用ingress.beta.kubernetes.io/url-match-mode指定的匹配方式，这与v1beta1方式相同。

- Exact: 精确匹配 URL 路径, 且区分大小写。
- Prefix: 基于以 / 分隔的 URL 路径前缀匹配。匹配区分大小写, 并且对路径中的元素逐个匹配。路径元素指的是由 / 分隔符分隔的路径中的标签列表。

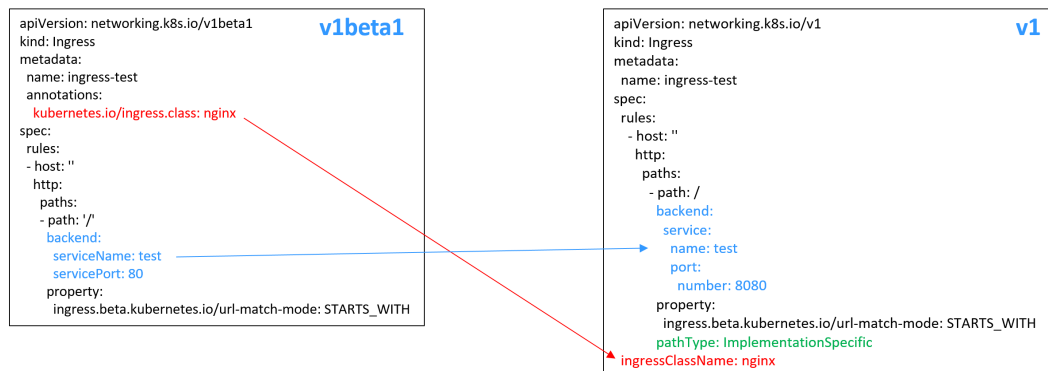

添加 Nginx Ingress

步骤1 请参见[通过kubectl连接集群](#), 使用kubectl连接集群。

步骤2 创建名为“`ingress-test.yaml`”的YAML文件, 此处文件名可自定义。

vi ingress-test.yaml

📖 说明

CCE在1.23版本集群开始Ingress切换到networking.k8s.io/v1版本, 之前版本集群使用networking.k8s.io/v1beta1。v1版本与v1beta1版本的区别请参见[networking.k8s.io/v1版本Ingress说明](#)。

以HTTP协议访问为例, YAML文件配置如下。

1.23及以上版本集群:

```
apiVersion: networking.k8s.io/v1
kind: Ingress
metadata:
  name: ingress-test
spec:
  rules:
  - host: ""
    http:
      paths:
      - path: /
        backend:
          service:
            name: <your_service_name> #替换为您的目标服务名称
            port:
              number: <your_service_port> #替换为您的目标服务端口
          pathType: ImplementationSpecific
  property:
    ingress.beta.kubernetes.io/url-match-mode: STARTS_WITH
  ingressClassName: nginx # 表示使用Nginx Ingress。
```

1.21及以下版本集群:

```
apiVersion: networking.k8s.io/v1beta1
kind: Ingress
metadata:
  name: ingress-test
  namespace: default
  annotations:
    kubernetes.io/ingress.class: nginx # 表示使用Nginx Ingress
spec:
```

```
rules:
- host: "
  http:
    paths:
    - path: '/'
      backend:
        serviceName: <your_service_name> #替换为您的目标服务名称
        servicePort: <your_service_port> #替换为您的目标服务端口
```

表 10-70 关键参数说明

参数	是否必填	参数类型	描述
kubernetes.io/ ingress.class	是（仅 1.21及以 下集群）	String	nginx：表示使用Nginx Ingress，未安 装NGINX Ingress控制器插件时无法使 用。 通过API接口创建Ingress时必须增加该 参数。
ingressClassName	是 （仅1.23 及以上集 群）	String	nginx：表示使用Nginx Ingress，未安 装NGINX Ingress控制器插件时无法使 用。如果集群中安装了多套NGINX Ingress控制器，需将 <code>nginx</code> 替换为自定义的 控制器名称 ，用于识别Ingress对 接的控制器实例。 当NGINX Ingress控制器插件为2.5.4及 以上时，集群中支持同时安装多套 NGINX Ingress控制器，该参数值需设 置为安装控制器时指定的自定义 控制器 名称 ，表示该Ingress由此控制器进行 管理。 通过API接口创建Ingress时必须增加该 参数。
host	否	String	为服务访问域名配置，默认为""，表示 域名全匹配。请确保所填写的域名已注 册并备案，一旦配置了域名规则后，必 须使用域名访问。

参数	是否必填	参数类型	描述
path	是	String	<p>为路由路径，用户自定义设置。所有外部访问请求需要匹配host和path。</p> <p>说明</p> <ul style="list-style-type: none"> • Nginx Ingress的访问路径匹配规则是基于“/”符号分隔的路径前缀匹配，并区分大小写。只要访问路径以“/”符号分隔后的子路径匹配此前缀，均可正常访问，但如果该前缀仅是子路径中的部分字符串，则不会匹配。例如URL设置为/healthz，则匹配/healthz/v1，但不匹配/healthzv1。 • 此处添加的访问路径要求后端应用内存在相同的路径，否则转发无法生效。例如，Nginx应用默认的Web访问路径为“/usr/share/nginx/html”，在为Ingress转发策略添加“/test”路径时，需要应用的Web访问路径下也包含相同路径，即“/usr/share/nginx/html/test”，否则将返回404。
ingress.beta.kubernetes.io/url-match-mode	否	String	<p>路由匹配策略。</p> <p>默认值为“STARTS_WITH”（前缀匹配）。</p> <p>取值范围：</p> <ul style="list-style-type: none"> • EQUAL_TO：精确匹配 • STARTS_WITH：前缀匹配

参数	是否必填	参数类型	描述
pathType	是	String	<p>路径类型，该字段仅v1.23及以上集群支持。</p> <ul style="list-style-type: none"> ImplementationSpecific: 匹配方法取决于具体Ingress Controller的实现。在CCE中会使用 ingress.beta.kubernetes.io/url-match-mode指定的匹配方式。 Exact: 精确匹配 URL 路径，且区分大小写。 Prefix: 前缀匹配，且区分大小写。该方式是将URL路径通过“/”分隔成多个元素，并且对元素进行逐个匹配。如果URL中的每个元素均和路径匹配，则说明该URL的子路径均可以正常路由。 <p>说明</p> <ul style="list-style-type: none"> Prefix匹配时每个元素均需精确匹配，如果URL的最后一个元素是请求路径中最后一个元素的子字符串，则不会匹配。例如：/foo/bar 匹配/foo/bar/baz，但不匹配/foo/barbaz。 通过“/”分隔元素时，若URL或请求路径以“/”结尾，将会忽略结尾的“/”。例如：/foo/bar会匹配/foo/bar/。 <p>关于Ingress路径匹配示例，请参见示例。</p>

步骤3 创建Ingress。

```
kubectl create -f ingress-test.yaml
```

回显如下，表示Ingress服务已创建。

```
ingress/ingress-test created
```

查看已创建的Ingress。

```
kubectl get ingress
```

回显如下，表示Ingress服务创建成功，工作负载可访问。

```
NAME          HOSTS    ADDRESS          PORTS    AGE
ingress-test  *       121.**.**.**      80       10s
```

步骤4 访问工作负载（例如[Nginx工作负载](#)），在浏览器中输入访问地址“http://121.**.**.**:80”进行验证。

其中，“121.**.**.”为统一负载均衡实例的IP地址。

----结束

10.4.3.3 使用 Annotation 配置 Nginx Ingress

CCE的Nginx Ingress插件使用社区模板与镜像，Nginx Ingress默认的其他参数无法满足业务需求时，也可通过添加注解Annotation（注解）的方式自定义参数，例如默认后端、超时时间、请求body体大小等。

本文介绍在创建Nginx类型的Ingress时常用的Annotation。

📖 说明

- 注解的键值只能是字符串，其他类型（如布尔值或数值）必须使用引号，例如"true"、"false"、"100"。
- Nginx Ingress支持社区的原生注解，详情请参考[Annotations](#)。
- [Ingress类型](#)
- [对接HTTPS协议的后端服务](#)
- [创建一致性哈希负载均衡规则](#)
- [自定义超时时长](#)
- [自定义Body体大小](#)
- [HTTPS双向认证](#)
- [域名正则化](#)
- [相关文档](#)

Ingress 类型

表 10-71 Ingress 类型注解

参数	类型	描述	支持的集群版本
kubernetes.io/ingress.class	String	<ul style="list-style-type: none">• nginx：表示使用Nginx Ingress。• cce：表示使用自研ELB Ingress。 通过API接口创建Ingress时必须增加该参数。 v1.23及以上集群使用ingressClassName参数代替，详情请参见 通过Kubectl命令行创建Nginx Ingress 。	仅v1.21及以下集群

上述注解的使用方法详情请参见[通过Kubectl命令行创建Nginx Ingress](#)。

对接 HTTPS 协议的后端服务

表 10-72 对接 HTTPS 协议的后端服务注解

参数	类型	描述
<code>nginx.ingress.kubernetes.io/backend-protocol</code>	String	参数值为'HTTPS', 表示使用HTTPS协议转发请求到后端业务容器。

具体使用场景和说明请参见[为Nginx Ingress配置HTTPS协议的后端服务](#)。

创建一致性哈希负载均衡规则

表 10-73 一致性哈希负载均衡注解

参数	类型	描述
<code>nginx.ingress.kubernetes.io/upstream-hash-by</code>	String	为后端启用一致性哈希进行负载均衡, 参数值支持nginx参数、文本值或任意组合, 例如: <ul style="list-style-type: none"><code>nginx.ingress.kubernetes.io/upstream-hash-by: "\$request_uri"</code>代表按照请求uri进行hash。<code>nginx.ingress.kubernetes.io/upstream-hash-by: "\$request_uri\$host"</code>代表按照请求uri和域名进行hash。<code>nginx.ingress.kubernetes.io/upstream-hash-by: "\${request_uri}-text-value"</code>代表按照请求uri和文本值进行hash。

具体使用场景和说明请参见[为Nginx Ingress配置一致性哈希负载均衡](#)。

自定义超时时长

表 10-74 自定义超时时长注解

参数	类型	描述
<code>nginx.ingress.kubernetes.io/proxy-connect-timeout</code>	String	自定义连接超时时长, 设置超时值时无需填写单位, 默认单位为秒。 例如: <code>nginx.ingress.kubernetes.io/proxy-connect-timeout: '120'</code>

自定义 Body 体大小

表 10-75 自定义 Body 体大小注解

参数	类型	描述
nginx.ingress.kubernetes.io/proxy-body-size	String	当请求中的Body体大小超过允许的最大值时，将向客户端返回413错误，您可通过该参数调整Body体的限制大小。该参数值的基本单位为字节，您可以使用k、m、g等参数单位，换算关系如下： 1g=1024m；1m=1024k；1k=1024字节 例如： nginx.ingress.kubernetes.io/proxy-body-size: 8m

HTTPS 双向认证

Nginx Ingress支持配置服务器与客户端之间的双向HTTPS认证来保证连接的安全性。

步骤1 请参见[通过kubectl连接集群](#)，使用kubectl连接集群。

步骤2 执行以下命令，创建自签名的CA证书。

```
openssl req -x509 -sha256 -newkey rsa:4096 -keyout ca.key -out ca.crt -days 356 -nodes -subj '/CN=Ingress Cert Authority'
```

预期输出：

```
Generating a RSA private key
.....++++
.....++++
writing new private key to 'ca.key'
-----
```

步骤3 执行以下命令，创建Server端证书。

1. 执行以下命令，生成Server端证书的请求文件。

```
openssl req -new -newkey rsa:4096 -keyout server.key -out server.csr -nodes -subj '/CN=foo.bar.com'
```

预期输出：

```
Generating a RSA private key
.....++++
.....++++
writing new private key to 'server.key'
-----
```

2. 执行以下命令，使用根证书签发Server端请求文件，生成Server端证书。

```
openssl x509 -req -sha256 -days 365 -in server.csr -CA ca.crt -CAkey ca.key -set_serial 01 -out server.crt
```

预期输出：

```
Signature ok
subject=CN = foo.bar.com
Getting CA Private Key
```

步骤4 执行以下命令，生成Client端证书。

1. 执行以下命令，生成Client端证书的请求文件。

```
openssl req -new -newkey rsa:4096 -keyout client.key -out client.csr -nodes -subj '/CN=Ingress'
```

预期输出：

```
Generating a RSA private key
.....++++
```

```
.....++++
writing new private key to 'client.key'
-----
```

2. 执行以下命令，使用根证书签发Client端请求文件，生成Client端证书。
openssl x509 -req -sha256 -days 365 -in client.csr -CA ca.crt -CAkey ca.key -set_serial 02 -out client.crt

预期输出：

```
Signature ok
subject=CN = Ingress
Getting CA Private Key
```

步骤5 执行ls命令，查看创建的证书。

预期输出：

```
ca.crt ca.key client.crt client.csr client.key server.crt server.csr server.key
```

步骤6 执行以下命令，生成CA证书的Secret。

```
kubectl create secret generic ca-secret --from-file=ca.crt=ca.crt
```

预期输出：

```
secret/ca-secret created
```

步骤7 执行以下命令，生成Server端证书的Secret。

```
kubectl create secret generic tls-secret --from-file=tls.crt=server.crt --from-file=tls.key=server.key
```

预期输出：

```
secret/tls-secret created
```

步骤8 创建名为“**ingress-test.yaml**”的YAML文件，此处文件名可自定义。

```
vi ingress-test.yaml
```

- **1.23及以上版本集群**

```
apiVersion: networking.k8s.io/v1
kind: Ingress
metadata:
  annotations:
    nginx.ingress.kubernetes.io/auth-tls-verify-client: "on"
    nginx.ingress.kubernetes.io/auth-tls-secret: "default/ca-secret" #替换您的CA证书密钥
    nginx.ingress.kubernetes.io/auth-tls-verify-depth: "1"
    nginx.ingress.kubernetes.io/auth-tls-pass-certificate-to-upstream: "true"
  name: ingress-test
  namespace: default
spec:
  rules:
  - host: foo.bar.com
    http:
      paths:
      - backend:
          service:
            name: nginx-test #替换为您的目标服务名称
            port:
              number: 80 #替换为您的目标服务端口
          path: /
          pathType: ImplementationSpecific
      tls:
      - hosts:
        - foo.bar.com
        secretName: tls-secret #替换您的TLS证书密钥
        ingressClassName: nginx
```

- **1.21及以下版本集群**

```
apiVersion: networking.k8s.io/v1beta1
kind: Ingress
metadata:
```

```
annotations:
  kubernetes.io/ingress.class: nginx
  nginx.ingress.kubernetes.io/auth-tls-verify-client: "on"
  nginx.ingress.kubernetes.io/auth-tls-secret: "default/ca-secret" #替换您的CA证书密钥
  nginx.ingress.kubernetes.io/auth-tls-verify-depth: "1"
  nginx.ingress.kubernetes.io/auth-tls-pass-certificate-to-upstream: "true"
name: ingress-test
namespace: default
spec:
  rules:
  - host: foo.bar.com
    http:
      paths:
      - path: '/'
        backend:
          serviceName: nginx-test #替换为您的目标服务名称
          servicePort: 80 #替换为您的目标服务端口
  tls:
  - hosts:
    - foo.bar.com
    secretName: tls-secret #替换为您的TLS密钥证书
```

步骤9 执行以下命令，创建Ingress。

```
kubectl create -f ingress-test.yaml
```

预期输出：

```
ingress.networking.k8s.io/ingress-test created
```

步骤10 执行以下命令，查看Ingress的IP地址。

```
kubectl get ingress
```

预期输出：

```
NAME      CLASS  HOSTS      ADDRESS  PORTS  AGE
nginx-test  nginx  foo.bar.com  10.3.xx.xx  80, 443  27m
```

步骤11 执行以下命令，将Ingress的IP地址更新到Hosts文件中，替换下面的IP地址为真实获取的Ingress的IP地址

```
echo "10.3.xx.xx foo.bar.com" | sudo tee -a /etc/hosts
```

预期输出：

```
10.3.xx.xx foo.bar.com
```

步骤12 结果验证。

- 客户端不传证书访问

```
curl --cacert ./ca.crt https://foo.bar.com
```

预期输出：

```
<html>
<head><title>400 No required SSL certificate was sent</title></head>
<body>
<center><h1>400 Bad Request</h1></center>
<center>No required SSL certificate was sent</center>
<hr><center>nginx</center>
</body>
</html>
```

- 客户端传证书访问

```
curl --cacert ./ca.crt --cert ./client.crt --key ./client.key https://foo.bar.com
```

预期输出：

```
<!DOCTYPE html>
<html>
<head>
<title>Welcome to nginx!</title>
```

```
<style>
body {
  width: 35em;
  margin: 0 auto;
  font-family: Tahoma, Verdana, Arial, sans-serif;
}
</style>
</head>
<body>
<h1>Welcome to nginx!</h1>
<p>If you see this page, the nginx web server is successfully installed and
working. Further configuration is required.</p>

<p>For online documentation and support please refer to
<a href="http://nginx.org/">nginx.org</a>.<br/>
Commercial support is available at
<a href="http://nginx.com/">nginx.com</a>.</p>

<p><em>Thank you for using nginx.</em></p>
</body>
</html>
```

----结束

域名正则化

Nginx Ingress支持配置“`nginx.ingress.kubernetes.io/server-alias`”注解实现域名配置正则表达式。

步骤1 请参见[通过kubect连接集群](#)，使用kubect连接集群。

步骤2 创建名为“`ingress-test.yaml`”的YAML文件，此处文件名可自定义。

```
vi ingress-test.yaml
```

以正则表达式`~^www\.\d+\.example\.com$,abc.example.com`为例，表示使用`www.{一个或多个数字}.example.com`和`abc.example.com`域名也可正常访问Ingress。

- **1.23及以上版本集群**

```
apiVersion: networking.k8s.io/v1
kind: Ingress
metadata:
  annotations:
    nginx.ingress.kubernetes.io/server-alias: '~^www\.\d+\.example\.com$,abc.example.com'
  name: ingress-test
  namespace: default
spec:
  rules:
  - host: foo.bar.com
    http:
      paths:
      - backend:
          service:
            name: nginx-93244 #替换为您的目标服务名称
            port:
              number: 80 #替换为您的目标服务端口
        path: /
        pathType: ImplementationSpecific
    ingressClassName: nginx
```

- **1.21及以下版本集群**

```
apiVersion: networking.k8s.io/v1beta1
kind: Ingress
metadata:
  annotations:
    kubernetes.io/ingress.class: nginx
    nginx.ingress.kubernetes.io/server-alias: '~^www\.\d+\.example\.com$,abc.example.com'
  name: ingress-test
```

```
namespace: default
spec:
  rules:
  - host: foo.bar.com
    http:
      paths:
      - path: '/'
        backend:
          serviceName: nginx-test #替换为您的目标服务名称
          servicePort: 80 #替换为您的目标服务端口
```

步骤3 执行以下命令，创建Ingress。

```
kubectl create -f ingress-test.yaml
```

预期输出：

```
ingress.networking.k8s.io/ingress-test created
```

步骤4 查看Nginx Ingress Controller的配置。

1. 执行以下命令，查看Nginx Ingress Controller服务的Pod

```
kubectl get pods -n kube-system | grep nginx-ingress-controller
```

预期输出：

```
cceaddon-nginx-ingress-controller-68d7bcc67-dxxxx 1/1 Running 0 18h
cceaddon-nginx-ingress-controller-68d7bcc67-cxxxx 1/1 Running 0 18h
```

2. 执行以下命令，查看Nginx Ingress Controller的配置

```
kubectl exec -n kube-system cceaddon-nginx-ingress-controller-68d7bcc67-dxxxx cat /etc/nginx/nginx.conf | grep -C3 "foo.bar.com"
```

预期输出：

```
## start server foo.bar.com
server {
    server_name foo.bar.com abc.example.com ~^www\.\d+\.example\.com$ ;

    listen 80 ;
    listen [::]:80 ;

    --
}

}
## end server foo.bar.com
```

步骤5 执行以下命令，获取Ingress对应的IP。

```
kubectl get ingress
```

预期输出：

```
NAME      CLASS  HOSTS      ADDRESS  PORTS  AGE
nginx-test  nginx  foo.bar.com  10.3.xx.xx  80     14m
```

步骤6 执行以下命令，测试不同规则下的服务访问。

- 执行以下命令，通过Host: foo.bar.com访问服务。

```
curl -H "Host: foo.bar.com" 10.3.xx.xx/
```

预期可正常访问网页。

- 执行以下命令，通过Host: www.123.example.com访问服务

```
curl -H "Host: www.123.example.com" 10.3.xx.xx/
```

预期可正常访问网页。

- 执行以下命令，通过Host: www.321.example.com访问服务

```
curl -H "Host: www.321.example.com" 10.3.xx.xx/
```

预期可正常访问网页。

----结束

相关文档

更多关于Nginx Ingress支持的注解参数，请参见[Annotations](#)。

10.4.3.4 为 Nginx Ingress 配置 HTTPS 证书

Ingress支持配置HTTPS证书以提供安全服务。

步骤1 请参见[通过kubectl连接集群](#)，使用kubectl连接集群。

步骤2 Ingress支持使用kubernetes.io/tls和IngressTLS两种TLS密钥类型，此处以IngressTLS类型为例，详情请参见[创建密钥](#)。kubernetes.io/tls类型的密钥示例及说明请参见[TLS Secret](#)。

执行如下命令，创建名为“**ingress-test-secret.yaml**”的YAML文件，此处文件名可自定义。

vi ingress-test-secret.yaml

YAML文件配置如下：

```
apiVersion: v1
data:
  tls.crt: LS0*****tLS0tCg==
  tls.key: LS0tL*****0tLS0K
kind: Secret
metadata:
  annotations:
    description: test for ingressTLS secrets
    name: ingress-test-secret
    namespace: default
type: IngressTLS
```

说明

此处tls.crt和tls.key为示例，请获取真实的证书和密钥进行替换。tls.crt和tls.key的值为Base64编码后的内容。

步骤3 创建密钥。

kubectl create -f ingress-test-secret.yaml

回显如下，表明密钥已创建。

```
secret/ingress-test-secret created
```

查看已创建的密钥。

kubectl get secrets

回显如下，表明密钥创建成功。

NAME	TYPE	DATA	AGE
ingress-test-secret	IngressTLS	2	13s

步骤4 创建名为“**ingress-test.yaml**”的YAML文件，此处文件名可自定义。

vi ingress-test.yaml

1.23及以上版本集群：

```
apiVersion: networking.k8s.io/v1
kind: Ingress
metadata:
  name: ingress-test
  namespace: default
```



```
spec:
  tls:
  - hosts:
    - foo.bar.com
    secretName: ingress-test-secret #替换为您的TLS密钥证书
  rules:
  - host: foo.bar.com
    http:
      paths:
      - path: /
        backend:
          service:
            name: <your_service_name> #替换为您的目标服务名称
            port:
              number: <your_service_port> #替换为您的目标服务端口
          property:
            ingress.beta.kubernetes.io/url-match-mode: STARTS_WITH
            pathType: ImplementationSpecific
    ingressClassName: nginx
```

1.21及以下版本集群:

```
apiVersion: networking.k8s.io/v1 beta1
kind: Ingress
metadata:
  name: ingress-test
  annotations:
    kubernetes.io/ingress.class: nginx
spec:
  tls:
  - hosts:
    - foo.bar.com
    secretName: ingress-test-secret #替换为您的TLS密钥证书
  rules:
  - host: foo.bar.com
    http:
      paths:
      - path: '/'
        backend:
          serviceName: <your_service_name> #替换为您的目标服务名称
          servicePort: <your_service_port> #替换为您的目标服务端口
    ingressClassName: nginx
```

步骤5 创建Ingress。

```
kubectl create -f ingress-test.yaml
```

回显如下，表示Ingress服务已创建。

```
ingress/ingress-test created
```

查看已创建的Ingress。

```
kubectl get ingress
```

回显如下，表示Ingress服务创建成功，工作负载可访问。

```
NAME          HOSTS      ADDRESS      PORTS      AGE
ingress-test  *         121.**.**.**  80         10s
```

步骤6 访问工作负载（例如[Nginx工作负载](#)），在浏览器中输入安全访问地址https://121.**.**.**:443进行验证。

其中，121.**.**.**为统一负载均衡实例的IP地址。

----**结束**

10.4.3.5 为 Nginx Ingress 配置重定向规则

配置永久重定向规则

如果您想将访问请求永久重定向至某个目标网址（状态码为301），您可以通过 **nginx.ingress.kubernetes.io/permanent-redirect** 注解进行配置。例如将所有内容永久重定向到 `www.example.com`：

```
nginx.ingress.kubernetes.io/permanent-redirect: https://www.example.com
```

在Nginx Ingress中的配置如下：

1.23及以上版本集群：

```
apiVersion: networking.k8s.io/v1
kind: Ingress
metadata:
  name: ingress-test
  namespace: default
  annotations:
    nginx.ingress.kubernetes.io/permanent-redirect: https://www.example.com
spec:
  rules:
  - host: ""
    http:
      paths:
      - path: /
        backend:
          service:
            name: <your_service_name> #替换为您的目标服务名称
            port:
              number: <your_service_port> #替换为您的目标服务端口
          property:
            ingress.beta.kubernetes.io/url-match-mode: STARTS_WITH
            pathType: ImplementationSpecific
        ingressClassName: nginx
```

1.21及以下版本集群：

```
apiVersion: networking.k8s.io/v1beta1
kind: Ingress
metadata:
  name: ingress-test
  namespace: default
  annotations:
    kubernetes.io/ingress.class: nginx
    nginx.ingress.kubernetes.io/permanent-redirect: https://www.example.com
spec:
  rules:
  - host: ""
    http:
      paths:
      - path: /
        backend:
          serviceName: <your_service_name> #替换为您的目标服务名称
          servicePort: <your_service_port> #替换为您的目标服务端口
```

配置永久重定向的返回状态码

配置永久重定向时，您可以通过 **nginx.ingress.kubernetes.io/permanent-redirect-code** 注解修改永久重定向的返回状态码。例如将永久重定向的状态码设置为308：

```
nginx.ingress.kubernetes.io/permanent-redirect-code: '308'
```

在Nginx Ingress中的配置如下：

1.23及以上版本集群：

```
apiVersion: networking.k8s.io/v1
kind: Ingress
metadata:
  name: ingress-test
  namespace: default
  annotations:
    nginx.ingress.kubernetes.io/permanent-redirect: https://www.example.com
    nginx.ingress.kubernetes.io/permanent-redirect-code: '308'
spec:
  rules:
    - host: ""
      http:
        paths:
          - path: /
            backend:
              service:
                name: <your_service_name> #替换为您的目标服务名称
                port:
                  number: <your_service_port> #替换为您的目标服务端口
            property:
              ingress.beta.kubernetes.io/url-match-mode: STARTS_WITH
              pathType: ImplementationSpecific
            ingressClassName: nginx
```

1.21及以下版本集群:

```
apiVersion: networking.k8s.io/v1beta1
kind: Ingress
metadata:
  name: ingress-test
  namespace: default
  annotations:
    kubernetes.io/ingress.class: nginx
    nginx.ingress.kubernetes.io/permanent-redirect: https://www.example.com
    nginx.ingress.kubernetes.io/permanent-redirect-code: '308'
spec:
  rules:
    - host: ""
      http:
        paths:
          - path: /
            backend:
              serviceName: <your_service_name> #替换为您的目标服务名称
              servicePort: <your_service_port> #替换为您的目标服务端口
```

配置临时重定向规则

如果您想将访问请求临时重定向至某个目标网址（状态码为302），您可以通过 **nginx.ingress.kubernetes.io/temporal-redirect**注解进行配置。例如将所有内容临时重定向到www.example.com：

```
nginx.ingress.kubernetes.io/temporal-redirect: https://www.example.com
```

在Nginx Ingress中的配置如下：

1.23及以上版本集群:

```
apiVersion: networking.k8s.io/v1
kind: Ingress
metadata:
  name: ingress-test
  namespace: default
  annotations:
    nginx.ingress.kubernetes.io/temporal-redirect: https://www.example.com
spec:
  rules:
    - host: ""
      http:
        paths:
          - path: /
```

```
backend:
  service:
    name: <your_service_name> #替换为您的目标服务名称
    port:
      number: <your_service_port> #替换为您的目标服务端口
  property:
    ingress.beta.kubernetes.io/url-match-mode: STARTS_WITH
  pathType: ImplementationSpecific
ingressClassName: nginx
```

1.21及以下版本集群:

```
apiVersion: networking.k8s.io/v1beta1
kind: Ingress
metadata:
  name: ingress-test
  namespace: default
  annotations:
    kubernetes.io/ingress.class: nginx
    nginx.ingress.kubernetes.io/temporal-redirect: https://www.example.com
spec:
  rules:
    - host: ""
      http:
        paths:
          - path: /
            backend:
              serviceName: <your_service_name> #替换为您的目标服务名称
              servicePort: <your_service_port> #替换为您的目标服务端口
```

配置 HTTP 重定向到 HTTPS

默认情况下，若Ingress使用了TLS，通过HTTP访问时，请求将会被重定向（状态码为308）到HTTPS。您可以通过**nginx.ingress.kubernetes.io/ssl-redirect**注解进行配置，对应的参数值可设置为“true”或“false”：

- true：使用TLS证书时，将HTTP访问重定向至HTTPS（状态码为308）。
- false：使用TLS证书时，禁止将HTTP访问重定向至HTTPS。

如果您在没有使用TLS证书的情况下需要强制重定向到HTTPS，您可以使用**nginx.ingress.kubernetes.io/force-ssl-redirect: "true"**注释实现。

1.23及以上版本集群:

```
apiVersion: networking.k8s.io/v1
kind: Ingress
metadata:
  name: ingress-test
  namespace: default
  annotations:
    nginx.ingress.kubernetes.io/ssl-redirect: 'true'
spec:
  rules:
    - host: ""
      http:
        paths:
          - path: /
            backend:
              service:
                name: <your_service_name> #替换为您的目标服务名称
                port:
                  number: <your_service_port> #替换为您的目标服务端口
              property:
                ingress.beta.kubernetes.io/url-match-mode: STARTS_WITH
              pathType: ImplementationSpecific
    ingressClassName: nginx
```

1.21及以下版本集群:

```
apiVersion: networking.k8s.io/v1beta1
kind: Ingress
metadata:
  name: ingress-test
  namespace: default
  annotations:
    kubernetes.io/ingress.class: nginx
    nginx.ingress.kubernetes.io/ssl-redirect: 'true'
spec:
  rules:
    - host: ""
      http:
        paths:
          - path: /
            backend:
              serviceName: <your_service_name> #替换为您的目标服务名称
              servicePort: <your_service_port> #替换为您的目标服务端口
```

10.4.3.6 为 Nginx Ingress 配置 URL 重写规则

在一些使用场景中后端服务提供访问的URL与Ingress规则中指定的路径不同，而Ingress会将访问路径直接转发到后端相同路径，如果不进行URL重写配置，所有访问都将返回404。例如，Ingress规则中的访问路径设置为/app/demo，而后端服务提供的访问路径为/demo，在实际访问Ingress时会直接转发到后端服务的/app/demo路径，与后端实际提供的访问路径（/demo）不匹配，导致404的情况发生。

此时，您可以通过Rewrite方法实现URL重写，即使用“nginx.ingress.kubernetes.io/rewrite-target”注解可以实现不同路径的重写规则。

配置重写规则

1.23及以上版本集群：

```
apiVersion: networking.k8s.io/v1
kind: Ingress
metadata:
  name: ingress-test
  namespace: default
  annotations:
    nginx.ingress.kubernetes.io/rewrite-target: /$2
spec:
  rules:
    - host: 'rewrite.bar.com'
      http:
        paths:
          - path: '/something(/|$)(.*)'
            backend:
              service:
                name: <your_service_name> #替换为您的目标服务名称
                port:
                  number: <your_service_port> #替换为您的目标服务端口
              property:
                ingress.beta.kubernetes.io/url-match-mode: STARTS_WITH
                pathType: ImplementationSpecific
            ingressClassName: nginx
```

1.21及以下版本集群：

```
apiVersion: networking.k8s.io/v1beta1
kind: Ingress
metadata:
  name: ingress-test
  namespace: default
  annotations:
    kubernetes.io/ingress.class: nginx
    nginx.ingress.kubernetes.io/rewrite-target: /$2
spec:
```

```
rules:
- host: 'rewrite.bar.com'
  http:
    paths:
    - path: '/something(/|$)(.*)'
      backend:
        serviceName: <your_service_name> #替换为您的目标服务名称
        servicePort: <your_service_port> #替换为您的目标服务端口
```

📖 说明

只要有一个Ingress使用了rewrite-target，则所有Ingress定义下同一个host下所有path都会正则大小写敏感，包括没有使用rewrite-target的Ingress。

以上示例中，占位符\$2表示将第二个括号即(.*)中匹配到的所有字符填写到“nginx.ingress.kubernetes.io/rewrite-target”注解中。

例如，上面的Ingress定义将导致以下重写：

- rewrite.bar.com/something 重写为 rewrite.bar.com/
- rewrite.bar.com/something/ 重写为 rewrite.bar.com/
- rewrite.bar.com/something/new 重写为 rewrite.bar.com/new

nginx-ingress-controller容器中，“/etc/nginx”路径下的nginx.conf文件可查看所有Ingress配置。以上示例中的重写规则将生成一条Rewrite指令，并写入到nginx.conf的location字段中，如下所示：

```
## start server rewrite.bar.com
server {
    server_name rewrite.bar.com ;
    ...
    location ~* "^/something(/|$)(.*)" {
        set $namespace "default";
        set $ingress_name "ingress-test";
        set $service_name "<your_service_name>";
        set $service_port "80";
        ...
        rewrite "(?i)/something(/|$)(.*)" /$2 break;
        ...
    }
}
## end server rewrite.bar.com
```

上面的Rewrite指令基本语法结构为：

```
rewrite regex replacement [flag];
```

- **regex**：匹配URI的正则表达式。在上述例子中，“(?i)/something(/|\$)(.*)”即为匹配URI的正则表达式，其中“(?)”表示不区分大小写。
- **replacement**：重写内容。在上述例子中，“/\$2”即为重写内容，表示把路径重写为第二个括号“(.)”中匹配到的所有字符。
- **flag**：表示重写形式的标记，包括：
 - last：表示本条规则匹配完成后继续向下匹配。
 - break：表示本条规则匹配完成后停止匹配。
 - redirect：表示临时重定向，返回状态码302。
 - permanent：表示永久重定向，返回状态码301。

高级 Rewrite 配置

对于一些复杂高级的Rewrite需求，可以通过如下注解来实现，其本质也是修改Nginx的配置文件（nginx.conf），可以实现上面提到的“nginx.ingress.kubernetes.io/rewrite-target”注解的功能，但是自定义程度更高，适合更加复杂的Rewrite需求。

- nginx.ingress.kubernetes.io/server-snippet: 在nginx.conf的“server”字段中添加自定义配置。
- nginx.ingress.kubernetes.io/configuration-snippet: 在nginx.conf的“location”字段中添加自定义配置。

📖 说明

snippet配置在NGINX Ingress控制器版本为2.4.6版本及以上时（对应社区版本为v1.9.3）不再默认启用，详情请参见[Changelog](#)。如果您仍需要使用snippet配置，可以通过[allow-snippet-annotations](#)启用。

通过以上两个注解可以在nginx.conf中的“server”或“location”字段中插入Rewrite指令，完成URL的重写，示例如下：

```
annotations:
  kubernetes.io/ingress.class: "nginx"
  nginx.ingress.kubernetes.io/configuration-snippet: |
    rewrite ^/stylesheets/(.*)$ /something/stylesheets/$1 redirect; # 添加 /something 前缀
    rewrite ^/images/(.*)$ /something/images/$1 redirect; # 添加 /something 前缀
```

如上两条规则在访问URL中添加了“/something”路径，即：

- 当用户访问rewrite.bar.com/stylesheets/new.css时，重写为rewrite.bar.com/something/stylesheets/new.css
- 当用户访问rewrite.bar.com/images/new.jpg时，重写为rewrite.bar.com/something/images/new.jpg

10.4.3.7 为 Nginx Ingress 配置 HTTPS 协议的后端服务

Ingress可以代理不同协议的后端服务，在默认情况下Ingress的后端代理通道是HTTP协议的，若需要建立HTTPS协议的通道，可在annotation字段中加入如下配置：

```
nginx.ingress.kubernetes.io/backend-protocol: "HTTPS"
```

Ingress配置示例如下：

1.23及以上版本集群：

```
apiVersion: networking.k8s.io/v1
kind: Ingress
metadata:
  name: ingress-test
  namespace: default
  annotations:
    nginx.ingress.kubernetes.io/backend-protocol: "HTTPS"
spec:
  tls:
    - secretName: ingress-test-secret #替换为您的TLS密钥证书
  rules:
    - host: ""
      http:
        paths:
          - path: '/'
            backend:
              service:
                name: <your_service_name> #替换为您的目标服务名称
                port:
                  number: <your_service_port> #替换为您的目标服务端口
```

```
property:
  ingress.beta.kubernetes.io/url-match-mode: STARTS_WITH
  pathType: ImplementationSpecific
ingressClassName: nginx
```

1.21及以下版本集群:

```
apiVersion: networking.k8s.io/v1beta1
kind: Ingress
metadata:
  name: ingress-test
  namespace: default
  annotations:
    kubernetes.io/ingress.class: nginx
    nginx.ingress.kubernetes.io/backend-protocol: "HTTPS"
spec:
  tls:
    - secretName: ingress-test-secret #替换为您的TLS密钥证书
  rules:
    - host: "
      http:
        paths:
          - path: '/'
            backend:
              serviceName: <your_service_name> #替换为您的目标服务名称
              servicePort: <your_service_port> #替换为您的目标服务端口
```

10.4.3.8 为 Nginx Ingress 配置一致性哈希负载均衡

原生的Nginx支持多种负载均衡规则，其中常用的有加权轮询、IP hash等。Nginx Ingress在原生的Nginx能力基础上，支持使用一致性哈希方法进行负载均衡。

Nginx默认支持的IP hash方法使用的是线性的hash空间，根据IP的hash运算值来选取后端的目標服务器。但是这种方法在添加删除节点时，所有IP值都需要重新进行hash运算，然后重新路由，这样的话就会导致大面积的会话丢失或缓存失效，因此Nginx Ingress引入了一致性哈希来解决这一问题。

一致性哈希是一种特殊的哈希算法，通过构建环状的hash空间来替代普通的线性hash空间，在增删节点时仅需要将路由的目标按顺时针原则向下迁移，而其他路由无需改变，可以尽可能地减少重新路由，有效解决动态增删节点带来的负载均衡问题。

通过配置一致性哈希规则，在增加一台服务器时，新的服务器会尽量分担其他所有服务器的压力；同样，在减少一台服务器时，其他所有服务器也可以尽量分担它的资源，可以有效减少集群局部节点的压力，防止由于某一节点宕机带来的集群雪崩效应。

配置一致性哈希规则

Nginx Ingress可以通过“nginx.ingress.kubernetes.io/upstream-hash-by”注解实现一致性哈希规则的配置，如下所示：

1.23及以上版本集群:

```
apiVersion: networking.k8s.io/v1
kind: Ingress
metadata:
  name: ingress-test
  namespace: default
  annotations:
    nginx.ingress.kubernetes.io/upstream-hash-by: "$request_uri" #按照请求uri进行hash
spec:
  rules:
    - host: "
      http:
        paths:
```



```
- path: '/'
  backend:
    service:
      name: <your_service_name> #替换为您的目标服务名称
      port:
        number: <your_service_port> #替换为您的目标服务端口
    property:
      ingress.beta.kubernetes.io/url-match-mode: STARTS_WITH
      pathType: ImplementationSpecific
  ingressClassName: nginx
```

1.21及以下版本集群:

```
apiVersion: networking.k8s.io/v1beta1
kind: Ingress
metadata:
  name: ingress-test
  namespace: default
  annotations:
    kubernetes.io/ingress.class: nginx
    nginx.ingress.kubernetes.io/upstream-hash-by: "$request_uri" #按照请求uri进行hash
spec:
  rules:
    - host: ""
      http:
        paths:
          - path: '/'
            backend:
              serviceName: <your_service_name> #替换为您的目标服务名称
              servicePort: <your_service_port> #替换为您的目标服务端口
```

注解“`nginx.ingress.kubernetes.io/upstream-hash-by`”的参数值支持nginx参数、文本值或任意组合，例如：

- `nginx.ingress.kubernetes.io/upstream-hash-by: "$request_uri"`代表按照请求uri进行hash。
- `nginx.ingress.kubernetes.io/upstream-hash-by: "$request_uri$host"`代表按照请求uri和域名进行hash。
- `nginx.ingress.kubernetes.io/upstream-hash-by: "${request_uri}-text-value"`代表按照请求uri和文本值进行hash。

相关文档

[Custom NGINX upstream hashing](#)

10.5 DNS

10.5.1 DNS 概述

CoreDNS 介绍

创建集群时会安装**CoreDNS插件**，CoreDNS是用来做集群内部域名解析。

在kubernetes命名空间下可以查看到CoreDNS的Pod。

```
$ kubectl get po --namespace=kubernetes
NAME                                READY STATUS RESTARTS AGE
coredns-7689f8bdf-295rk             1/1 Running 0      9m11s
coredns-7689f8bdf-h7n68             1/1 Running 0      11m
```

CoreDNS安装成功后会成为DNS服务器，当创建Service后，CoreDNS会将Service的名称与IP记录起来，这样Pod就可以通过向CoreDNS查询Service的名称获得Service的IP地址。

访问时通过`nginx.<namespace>.svc.cluster.local`访问，其中`nginx`为Service的名称，`<namespace>`为命名空间名称，`svc.cluster.local`为域名后缀，在实际使用中，在同一个命名空间下可以省略`<namespace>.svc.cluster.local`，直接使用ServiceName即可。

使用ServiceName的方式有个主要的优点就是可以在开发应用程序时可以将ServiceName写在程序中，这样无需感知具体Service的IP地址。

CoreDNS插件安装后也有一个Service，在`kube-system`命名空间下，如下所示。

```
$ kubectl get svc -n kube-system
NAME          TYPE          CLUSTER-IP    EXTERNAL-IP    PORT(S)          AGE
coredns       ClusterIP     10.247.3.10   <none>         53/UDP,53/TCP,8080/TCP    13d
```

默认情况下，其他Pod创建后，会将`coredns` Service的地址作为域名解析服务器的地址写在Pod的`/etc/resolv.conf`文件中，创建一个Pod，查看`/etc/resolv.conf`文件，如下所示。

```
$ kubectl exec test01-6cbbf97b78-krj6h -it -- /bin/sh
/# cat /etc/resolv.conf
nameserver 10.247.3.10
search default.svc.cluster.local svc.cluster.local cluster.local
options ndots:5 timeout single-request-reopen
```

在Pod中访问`nginx` Pod的ServiceName:Port，会先从CoreDNS中解析出`nginx` Service的IP地址，然后再访问`nginx` Service的IP地址，从而访问到`nginx` Pod。

图 10-26 集群内域名解析示例图

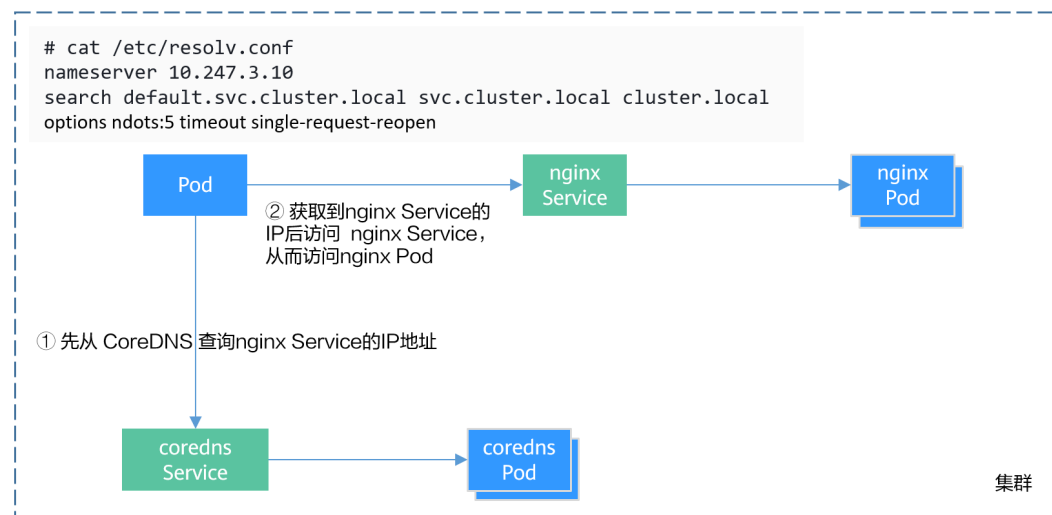

Kubernetes 中的域名解析逻辑

DNS策略可以在每个pod基础上进行设置，目前，Kubernetes支持**Default**、**ClusterFirst**、**ClusterFirstWithHostNet**和**None**四种DNS策略，具体请参见[Service与Pod的DNS](#)。这些策略在pod-specific的**dnsPolicy**字段中指定。

- **“Default”**：如果**dnsPolicy**被设置为“Default”，则名称解析配置将从pod运行的节点继承。自定义上游域名服务器和存根域不能够与这个策略一起使用。

- **“ClusterFirst”**：如果dnsPolicy被设置为“ClusterFirst”，任何与配置的集群域后缀不匹配的DNS查询（例如，www.kubernetes.io）将转发到从该节点继承的上游名称服务器。集群管理员可能配置了额外的存根域和上游DNS服务器。
- **“ClusterFirstWithHostNet”**：对于使用hostNetwork运行的Pod，您应该明确设置其DNS策略“ClusterFirstWithHostNet”。
- **“None”**：它允许Pod忽略Kubernetes环境中的DNS设置。应使用dnsConfigPod规范中的字段提供所有DNS设置。

📖 说明

- Kubernetes 1.10及以上版本，支持Default、ClusterFirst、ClusterFirstWithHostNet和None四种策略；低于Kubernetes 1.10版本，仅支持default、ClusterFirst和ClusterFirstWithHostNet三种。
- “Default”不是默认的DNS策略。如果dnsPolicy的Flag没有特别指明，则默认使用“ClusterFirst”。

路由请求流程：

未配置存根域：没有匹配上配置的集群域名后缀的任何请求，例如“www.kubernetes.io”，将会被转发到继承自节点的上游域名服务器。

已配置存根域：如果配置了存根域和上游DNS服务器，DNS查询将基于下面的流程对请求进行路由：

1. 查询首先被发送到coredns中的DNS缓存层。
2. 从缓存层，检查请求的后缀，并根据下面的情况转发到对应的DNS上：
 - 具有集群后缀的名字（例如“.cluster.local”）：请求被发送到coredns。
 - 具有存根域后缀的名字（例如“.acme.local”）：请求被发送到配置的自定义DNS解析器（例如：监听在 1.2.3.4）。
 - 未能匹配上后缀的名字（例如“widget.com”）：请求被转发到上游DNS。

图 10-27 路由请求流程

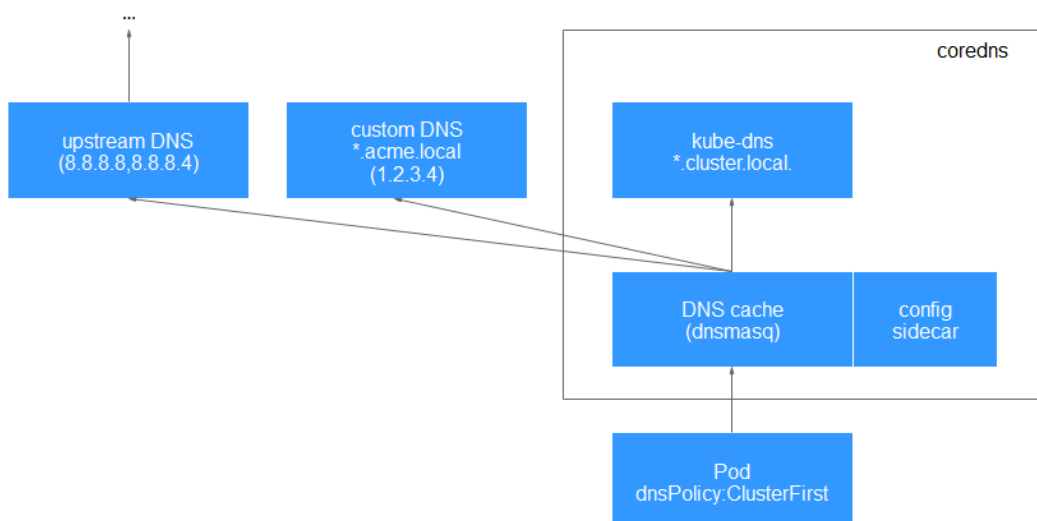

相关操作

您还可以在工作负载中进行DNS配置，具体请参见[工作负载DNS配置说明](#)。

您还可以使用CoreDNS实现自定义域名解析，具体请参见[使用CoreDNS实现自定义域名解析](#)。

您还可以使用DNSCache提升DNS解析的性能，具体请参见[使用NodeLocal DNSCache提升DNS性能](#)。

10.5.2 工作负载 DNS 配置说明

Kubernetes集群内置DNS插件Kube-DNS/CoreDNS，为集群内的工作负载提供域名解析服务。业务在高并发调用场景下，如果使用到域名解析服务，可能会触及到Kube-DNS/CoreDNS的性能瓶颈，导致DNS请求概率失败，影响用户业务正常运行。在Kubernetes使用的过程中，发现有些场景下工作负载的域名解析存在冗余的DNS查询，使得高并发场景更容易触及DNS的性能瓶颈。根据业务使用场景，对工作负载的DNS配置进行优化，能够在一定程度上减少DNS请求概率失败的问题。

更多DNS相关信息请参见[CoreDNS域名解析](#)。

DNS 配置项说明

在Linux系统的节点或者容器里执行`cat /etc/resolv.conf`命令，能够查看到DNS配置，以Kubernetes集群的容器DNS配置为例：

```
nameserver 10.247.x.x
search default.svc.cluster.local svc.cluster.local cluster.local
options ndots:5
```

配置项说明：

- `nameserver`：容器解析域名时查询的DNS服务器的IP地址列表。如果设置为10.247.x.x说明DNS对接到Kube-DNS/CoreDNS，如果是其他IP地址，则表示采用云上DNS或者用户自建的DNS。
- `search`：定义域名的搜索域列表，当访问的域名不能被DNS解析时，会把该域名与搜索域列表中的域依次进行组合，并重新向DNS发起请求，直到域名被正确解析或者尝试完搜索域列表为止。对于CCE集群来说，容器的搜索域列表配置3个域，当解析一个不存在的域名时，会产生8次DNS查询，因为对于每个域名需要查询两次，分别是IPv4和IPv6。
- `options`：定义域名解析配置文件的其他选项，常见的有`timeout`、`ndots`等等。

Kubernetes集群容器的域名解析文件设置为`options ndots:5`，该参数的含义是当域名的“.”个数小于`ndots`的值，会先把域名与`search`搜索域列表进行组合后进行DNS查询，如果均没有被正确解析，再以域名本身去进行DNS查询。当域名的“.”个数大于或者等于`ndots`的值，会先对域名本身进行DNS查询，如果没有被正确解析，再把域名与`search`搜索域列表依次进行组合后进行DNS查询。

如查询`www.***.com`域名时，由于该域名的“.”个数为2，小于`ndots`的值，所以DNS查询请求的顺序依次为：`www.***.com.default.svc.cluster.local`、`www.***.com.svc.cluster.local`、`www.***.com.cluster.local`和`www.***.com`，需要发起至少7次DNS查询请求才能解析出该域名的IP。可以看出，这种配置在访问外部域名时，存在大量冗余的DNS查询，存在优化点。

📖 说明

完整的Linux域名解析文件配置项说明可以参考文档：<http://man7.org/linux/man-pages/man5/resolv.conf.5.html>。

通过控制台进行工作负载 DNS 配置

Kubernetes为应用提供了与DNS相关的配置选项，通过对应用进行DNS配置，能够在某些场景下有效地减少冗余的DNS查询，提升业务并发量。以下步骤以nginx应用为例，介绍如何通过控制台为工作负载添加DNS配置。

步骤1 登录CCE控制台，单击集群名称进入集群，在左侧选择“工作负载”，在右上角单击“创建工作负载”。

步骤2 设置工作负载基本参数，详情请参见[创建工作负载](#)。

步骤3 在“高级配置”中，选择“DNS配置”页签，并按需填写以下参数。

- DNS策略：控制台中提供的DNS策略与YAML中的dnsPolicy字段对应，详情请参见[表10-76](#)。
 - 追加域名解析配置：即dnsPolicy字段设置为ClusterFirst，此时容器中既能够解析service注册的集群内部域名，也能够解析发布到互联网上的外部域名。
 - 替换域名解析配置：即dnsPolicy字段设置为None，此时必须填写“IP地址”和“搜索域”参数。容器将仅使用自定义的IP地址和搜索域配置进行域名解析。
 - 继承Pod所在节点域名解析配置：即dnsPolicy字段设置为Default，此时容器将使用Pod所在节点的域名解析配置，无法解析集群内部域名。
- 可选对象：即[dnsConfig](#)字段中的options参数。每个对象可以具有name属性（必需）和value属性（可选），填写完成后需单击“确认添加”。
 - timeout：超时时间 (s)。
 - ndots：域名中必须出现的"."的个数。如果域名中的"."的个数不小于ndots，则该域名为一个全限定域名，操作系统会直接查询；如果域名中的"."的个数小于ndots，操作系统会在搜索域中进行查询。
- 域名解析服务器地址：即[dnsConfig](#)字段中的nameservers参数，您可对自定义的域名配置域名服务器，值为一个或一组DNS IP地址。
- 搜索域：即[dnsConfig](#)字段中的searches参数，表示域名查询时的DNS搜索域列表，此属性是可选的。指定后，提供的搜索域列表将合并到基于dnsPolicy生成的域名解析文件的search字段中，并删除重复的域名。
- 启用hostAliases：配置Pod的本地配置文件“/etc/hosts”，可以将域名和IP地址映射加入到hosts文件中，在本地系统中实现简单的域名解析。更多使用详情请参见[使用HostAliases向Pod /etc/hosts文件添加条目](#)。

步骤4 单击“创建工作负载”。

----结束

通过工作负载 YAML 进行 DNS 配置

您也可以通过YAML的方式创建工作负载，以nginx应用为例，其YAML文件中的DNS配置示例如下：

```
apiVersion: apps/v1
kind: Deployment
metadata:
  name: nginx
  namespace: default
spec:
  replicas: 1
  selector:
    matchLabels:
      app: nginx
```

```

template:
  metadata:
    labels:
      app: nginx
  spec:
    containers:
      - name: container-1
        image: nginx:latest
        imagePullPolicy: IfNotPresent
    imagePullSecrets:
      - name: default-secret
    dnsPolicy: None
    dnsConfig:
      options:
        - name: ndots
          value: '5'
        - name: timeout
          value: '3'
      nameservers:
        - 10.2.3.4
      searches:
        - my.dns.search.suffix

```

- **dnsPolicy字段说明:**

dnsPolicy字段是应用设置的DNS策略，默认值为“ClusterFirst”。dnsPolicy当前支持四种参数值:

表 10-76 dnsPolicy 字段说明

参数	说明
ClusterFirst (默认值)	即在默认DNS配置中追加自定义的域名解析配置。应用会默认对接CoreDNS（CCE集群的CoreDNS默认级联云上DNS），自定义填写的dnsConfig会追加到默认DNS参数中。这种场景下，容器既能够解析service注册的集群内部域名，也能够解析发布到互联网上的外部域名。由于该配置下，域名解析文件设置了search搜索域列表和ndots: 5，因此当访问外部域名和集群内部长域名（如kubernetes.default.svc.cluster.local）时，大部分域名都会优先遍历search搜索域列表，导致至少有6次无效的DNS查询，只有访问集群内部短域名（如kubernetes）时，才不存在无效的DNS查询。
ClusterFirstWithHostNet	对于配置 主机网络（hostNetwork） 的应用，默认对接Pod所在节点域名解析配置，即kubelet的“--resolv-conf”参数指向的域名解析文件（CCE集群在该配置下对接云上DNS）。如需对接集群的Kube-DNS/CoreDNS，dnsPolicy字段需设置为ClusterFirstWithHostNet，此时容器的域名解析文件配置与“ClusterFirst”一致，也存在无效的DNS查询。 ... spec: containers: - image: nginx:latest imagePullPolicy: IfNotPresent name: container-1 restartPolicy: Always hostNetwork: true dnsPolicy: ClusterFirstWithHostNet

参数	说明
Default	即继承Pod所在节点域名解析配置，并在此基础上追加自定义的域名解析配置。容器的域名解析文件使用kubelet的“--resolv-conf”参数指向的域名解析文件（CCE集群在该配置下对接云上DNS），没有配置search搜索域列表和options。该配置只能解析注册到互联网上的外部域名，无法解析集群内部域名，且不存在无效的DNS查询。
None	即替换默认的域名解析配置，完全使用自定义的域名解析配置。设置为None之后，必须设置dnsConfig字段，此时容器的域名解析文件将完全通过dnsConfig的配置来生成。

📖 说明

此处如果dnsPolicy字段未被指定，其默认值为ClusterFirst，而不是Default。

- **dnsConfig字段说明：**

dnsConfig为应用设置DNS参数，设置的参数将合并到基于dnsPolicy策略生成的域名解析文件中。当dnsPolicy为“None”，应用的域名解析文件完全由dnsConfig指定；当dnsPolicy不为“None”时，会在基于dnsPolicy生成的域名解析文件的基础上，追加dnsConfig中配置的dns参数。

表 10-77 dnsConfig 字段说明

参数	说明
options	DNS的配置选项，其中每个对象可以具有name属性（必需）和value属性（可选）。该字段中的内容将合并到基于dnsPolicy生成的域名解析文件的options字段中，dnsConfig的options的某些选项如果与基于dnsPolicy生成的域名解析文件的选项冲突，则会被dnsConfig所覆盖。
nameservers	DNS的IP地址列表。当应用的dnsPolicy设置为“None”时，列表必须至少包含一个IP地址，否则此属性是可选的。列出的DNS的IP列表将合并到基于dnsPolicy生成的域名解析文件的nameserver字段中，并删除重复的地址。
searches	域名查询时的DNS搜索域列表，此属性是可选的。指定后，提供的搜索域列表将合并到基于dnsPolicy生成的域名解析文件的search字段中，并删除重复的域名。Kubernetes最多允许6个搜索域。

工作负载的 DNS 配置实践

前面介绍了Linux系统域名解析文件以及Kubernetes为应用提供的DNS相关配置项，下面将举例介绍应用如何进行DNS配置。

- **场景1 对接Kubernetes内置的Kube-DNS/CoreDNS**

场景说明：

这种方式适用于应用中的域名解析只涉及集群内部域名，或者集群内部域名+外部域名两种方式，应用默认采用这种配置。

示例：

```
apiVersion: v1
kind: Pod
metadata:
  namespace: default
  name: dns-example
spec:
  containers:
  - name: test
    image: nginx:alpine
  dnsPolicy: ClusterFirst
  imagePullSecrets:
  - name: default-secret
```

该配置下容器的域名解析文件将如下所示：

```
nameserver 10.247.3.10
search default.svc.cluster.local svc.cluster.local cluster.local
options ndots:5
```

- **场景2 直接对接云DNS**

场景说明：

这种方式适用于应用只访问注册到互联网的外部域名，该场景不能解析集群内部域名。

示例：

```
apiVersion: v1
kind: Pod
metadata:
  namespace: default
  name: dns-example
spec:
  containers:
  - name: test
    image: nginx:alpine
  dnsPolicy: Default #使用kubelet的 "--resolv-conf" 参数指向的域名解析文件（CCE集群在该配置下对接云DNS）
  imagePullSecrets:
  - name: default-secret
```

该配置下容器的域名解析文件将如下所示：

```
nameserver 100.125.x.x
```

- **场景3 主机网络模式的应用对接Kube-DNS/CoreDNS**

场景说明：

对于配置主机网络模式的应用，默认对接云DNS，如果应用需要对接Kube-DNS/CoreDNS，需将dnsPolicy设置为“ClusterFirstWithHostNet”。

示例：

```
apiVersion: v1
kind: Pod
metadata:
  name: nginx
spec:
  hostNetwork: true
  dnsPolicy: ClusterFirstWithHostNet
  containers:
  - name: nginx
    image: nginx:alpine
    ports:
    - containerPort: 80
  imagePullSecrets:
  - name: default-secret
```

该配置下容器的域名解析文件将如下所示：

```
nameserver 10.247.3.10
search default.svc.cluster.local svc.cluster.local cluster.local
options ndots:5
```

- **场景4 自定义应用的域名配置**

场景说明：

用户可以完全自定义配置应用的域名解析文件，这种方式非常灵活，dnsPolicy和dnsConfig配合使用，几乎能够满足所有使用场景，如对接用户自建DNS的场景、串联多个DNS的场景以及优化DNS配置选项的场景等等。

示例1：对接用户自建DNS

该配置下，dnsPolicy为“None”，应用的域名解析文件完全根据dnsConfig配置生成。

```
apiVersion: v1
kind: Pod
metadata:
  namespace: default
  name: dns-example
spec:
  containers:
  - name: test
    image: nginx:alpine
    dnsPolicy: "None"
    dnsConfig:
      nameservers:
      - 10.2.3.4 #用户自建DNS的IP地址
      searches:
      - ns1.svc.cluster.local
      - my.dns.search.suffix
      options:
      - name: ndots
        value: "2"
      - name: timeout
        value: "3"
  imagePullSecrets:
  - name: default-secret
```

该配置下容器的域名解析文件将如下所示：

```
nameserver 10.2.3.4
search ns1.svc.cluster.local my.dns.search.suffix
options timeout:3 ndots:2
```

示例2：修改域名解析文件的ndots选项，减少无效的DNS查询

该配置下，dnsPolicy不为“None”，会在基于dnsPolicy生成的域名解析文件的基础上，追加dnsConfig中配置的dns参数。

```
apiVersion: v1
kind: Pod
metadata:
  namespace: default
  name: dns-example
spec:
  containers:
  - name: test
    image: nginx:alpine
    dnsPolicy: "ClusterFirst"
    dnsConfig:
      options:
      - name: ndots
        value: "2" #该配置会将基于ClusterFirst策略生成的域名解析文件的ndots:5参数改写为ndots:2
  imagePullSecrets:
  - name: default-secret
```

该配置下容器的域名解析文件将如下所示：

```
nameserver 10.247.3.10
search default.svc.cluster.local svc.cluster.local cluster.local
options ndots:2
```

示例3：串联使用多个DNS

```
apiVersion: v1
kind: Pod
metadata:
  namespace: default
  name: dns-example
spec:
  containers:
  - name: test
    image: nginx:alpine
  dnsPolicy: ClusterFirst # 追加域名解析配置，集群中会默认对接CoreDNS
  dnsConfig:
    nameservers:
    - 10.2.3.4 # 用户自建DNS的IP地址
  imagePullSecrets:
  - name: default-secret
```

该配置下容器的域名解析文件将如下所示：

```
nameserver 10.247.3.10 10.2.3.4
search default.svc.cluster.local svc.cluster.local cluster.local
options ndots:5
```

10.5.3 使用 CoreDNS 实现自定义域名解析

应用现状

在使用CCE时，可能会有解析自定义内部域名的需求，例如：

- 存量代码配置了用固定域名调用内部其他服务，如果要切换到Kubernetes Service方式，修改配置工作量大。
- 在集群外自建了一个其他服务，需要将集群中的数据通过固定域名发送到这个服务。

解决方案

使用CoreDNS有以下几种自定义域名解析的方案。

- **为CoreDNS配置存根域**：可以直接在控制台添加，简单易操作。
- **使用 CoreDNS Hosts 插件配置任意域名解析**：简单直观，可以添加任意解析记录，类似在本地/etc/hosts中添加解析记录。
- **使用 CoreDNS Rewrite 插件指向域名到集群内服务**：相当于给Kubernetes中的Service名称取了个别名，无需提前知道解析记录的IP地址。
- **使用 CoreDNS Forward 插件将自建 DNS 设为上游 DNS**：自建DNS中，可以管理大量的解析记录，解析记录专门管理，增删记录无需修改CoreDNS配置。

注意事项

CoreDNS修改配置需额外谨慎，因为CoreDNS负责集群的域名解析任务，修改不当可能会导致集群解析出现异常。请做好修改前后的测试验证。

为 CoreDNS 配置存根域

集群管理员可以修改CoreDNS Corefile的ConfigMap以更改服务发现的工作方式。

若集群管理员有一个位于10.150.0.1的Consul域名解析服务器，并且所有Consul的域名都带有.consul.local的后缀。

- 步骤1** 登录CCE控制台，单击集群名称进入集群。
- 步骤2** 在左侧导航栏中选择“插件中心”，在CoreDNS下单击“编辑”，进入插件详情页。
- 步骤3** 在“参数配置”下添加存根域。格式为一个键值对，键为DNS后缀域名，值为一个或一组DNS IP地址，如 'consul.local --10.150.0.1'。
- 步骤4** 单击“确定”完成配置更新。
- 步骤5** 在左侧导航栏中选择“配置与密钥”，在“kube-system”命名空间下，查看名为coredns的配置项数据，确认是否更新成功。

对应Corefile内容如下：

```
.:5353 {
  bind {$POD_IP}
  cache 30 {
    servfail 5s
  }
  errors
  health {$POD_IP}:8080
  kubernetes cluster.local in-addr.arpa ip6.arpa {
    pods insecure
    fallthrough in-addr.arpa ip6.arpa
  }
  loadbalance round_robin
  prometheus {$POD_IP}:9153
  forward . /etc/resolv.conf {
    policy random
  }
  reload
  ready {$POD_IP}:8081
}
consul.local:5353 {
  bind {$POD_IP}
  errors
  cache 30
  forward . 10.150.0.1
}
```

----结束

修改 CoreDNS Hosts 配置

在CoreDNS中修改hosts后，可以不用单独在每个Pod中配置hosts添加解析记录。

- 步骤1** 登录CCE控制台，单击集群名称进入集群。
- 步骤2** 在左侧导航栏中选择“插件中心”，在CoreDNS下单击“编辑”，进入插件详情页。
- 步骤3** 在“参数配置”下编辑高级配置，在plugins字段添加以下内容。

```
{
  "configBlock": "192.168.1.1 www.example.com\nfallthrough",
  "name": "hosts"
}
```

须知

此处配置不能遗漏fallthrough字段，fallthrough表示当在hosts找不到要解析的域名时，会将解析任务传递给CoreDNS的下一个插件。如果不写fallthrough的话，任务就此结束，不会继续解析，会导致集群内部域名解析失败的情况。

hosts的详细配置请参见<https://coredns.io/plugins/hosts/>。

步骤4 单击“确定”完成配置更新。

步骤5 在左侧导航栏中选择“配置与密钥”，在“kube-system”命名空间下，查看名为coredns的配置项数据，确认是否更新成功。

对应Corefile内容如下：

```
.:5353 {
  bind {$POD_IP}
  hosts {
    192.168.1.1 www.example.com
    fallthrough
  }
  cache 30
  errors
  health {$POD_IP}:8080
  kubernetes cluster.local in-addr.arpa ip6.arpa {
    pods insecure
    fallthrough in-addr.arpa ip6.arpa
  }
  loadbalance round_robin
  prometheus {$POD_IP}:9153
  forward . /etc/resolv.conf {
    policy random
  }
  reload
  ready {$POD_IP}:8081
}
```

----结束

添加 CoreDNS Rewrite 配置指向域名到集群内服务

使用 CoreDNS 的 Rewrite 插件，将指定域名解析到某个 Service 的域名。例如，将访问example.com域名的请求重新指向到example.default.svc.cluster.local域名，即指向到default命名空间下的example服务。

步骤1 登录CCE控制台，单击集群名称进入集群。

步骤2 在左侧导航栏中选择“插件中心”，在CoreDNS下单击“编辑”，进入插件详情页。

步骤3 在“参数配置”下编辑高级配置，在plugins字段添加以下内容。

```
{
  "name": "rewrite",
  "parameters": "name example.com example.default.svc.cluster.local"
}
```

步骤4 单击“确定”完成配置更新。

步骤5 在左侧导航栏中选择“配置与密钥”，在“kube-system”命名空间下，查看名为coredns的配置项数据，确认是否更新成功。

对应Corefile内容如下：

```
.:5353 {
  bind {$POD_IP}
```

```
rewrite name example.com example.default.svc.cluster.local
cache 30
errors
health {$POD_IP}:8080
kubernetes cluster.local in-addr.arpa ip6.arpa {
  pods insecure
  fallthrough in-addr.arpa ip6.arpa
}
loadbalance round_robin
prometheus {$POD_IP}:9153
forward . /etc/resolv.conf {
  policy random
}
reload
ready {$POD_IP}:8081
}
```

----结束

使用 CoreDNS 级联自建 DNS

CoreDNS默认使用节点的/etc/resolv.conf文件进行解析，您也可以修改成外部DNS的解析地址。

步骤1 登录CCE控制台，单击集群名称进入集群。

步骤2 在左侧导航栏中选择“插件中心”，在CoreDNS下单击“编辑”，进入插件详情页。

步骤3 在“参数配置”下编辑高级配置，在plugins字段修改以下内容。

```
{
  "configBlock": "policy random",
  "name": "forward",
  "parameters": ". 192.168.1.1"
}
```

步骤4 单击“确定”完成配置更新。

步骤5 在左侧导航栏中选择“配置与密钥”，在“kube-system”命名空间下，查看名为coredns的配置项数据，确认是否更新成功。

对应Corefile内容如下：

```
::5353 {
  bind {$POD_IP}
  cache 30
  errors
  health {$POD_IP}:8080
  kubernetes cluster.local in-addr.arpa ip6.arpa {
    pods insecure
    fallthrough in-addr.arpa ip6.arpa
  }
  loadbalance round_robin
  prometheus {$POD_IP}:9153
  forward . 192.168.1.1 {
    policy random
  }
  reload
  ready {$POD_IP}:8081
}
```

----结束

10.5.4 使用 NodeLocal DNSCache 提升 DNS 性能

应用现状

当集群中的DNS请求量增加时，CoreDNS将会承受更大的压力，可能会导致如下影响：

- 延迟增加：CoreDNS需要处理更多的请求，可能会导致DNS查询变慢，从而影响业务性能。
- 资源占用率增加：为保证DNS性能，CoreDNS往往需要更高规格的配置。

解决方案

为了避免DNS延迟的影响，可以在集群中部署NodeLocal DNSCache来提升服务发现的稳定性和性能。NodeLocal DNSCache会在集群节点上运行DNS缓存代理，所有注入DNS配置的Pod都会使用节点上运行的DNS缓存代理进行域名解析，而不是使用CoreDNS服务，以此来减少CoreDNS服务的压力，提高集群DNS性能。

启用NodeLocal DNSCache之后，DNS查询所遵循的路径如下图所示。

图 10-28 NodeLocal DNSCache 查询路径

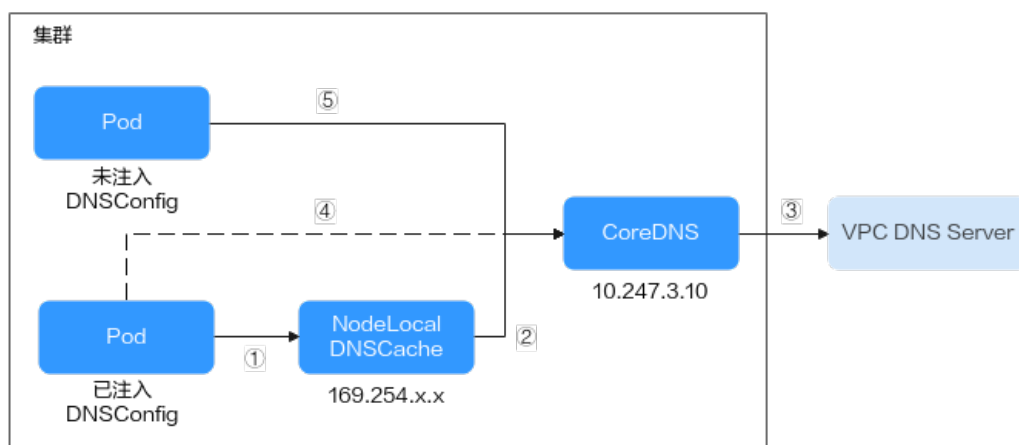

其中解析线路说明如下：

- ①：已注入DNS本地缓存的Pod，默认会通过NodeLocal DNSCache解析请求域名。
- ②：NodeLocal DNSCache本地缓存无法解析请求，则会请求集群CoreDNS进行解析。
- ③：对于非集群内的域名，CoreDNS会通过VPC的DNS服务器进行解析。
- ④：已注入DNS本地缓存的Pod，如果无法连通NodeLocal DNSCache，则会直接通过CoreDNS解析域名。
- ⑤：未注入DNS本地缓存的Pod，默认会通过CoreDNS解析域名。

约束与限制

- **节点本地域名解析加速**插件仅支持1.19及以上版本集群。
- **node-local-dns-injection**标签为NodeLocal DNSCache使用的系统标签，除**避免DNSConfig自动注入**的场景外，应避免使用该标签。

插件安装

CCE提供了**节点本地域名解析加速**插件，可以方便的安装NodeLocal DNSCache。

📖 说明

NodeLocal DNSCache不提供Hosts、Rewrite等插件能力，仅作为CoreDNS的透明缓存代理。如有需要，可在CoreDNS配置中修改。

步骤1 （可选）修改CoreDNS配置，让CoreDNS优先采用UDP协议与上游DNS服务器通信。

NodeLocal DNSCache采用TCP协议与CoreDNS进行通信，CoreDNS会根据请求来源使用的协议与上游DNS服务器进行通信。当使用了NodeLocal DNSCache时，访问上游DNS服务器时会使用TCP协议，而云上DNS服务器对TCP协议支持有限，如果您使用了NodeLocal DNSCache，您需要修改CoreDNS配置，让其总是优先采用UDP协议与上游DNS服务器进行通信，避免解析异常。

执行如下步骤，在forward插件中指定请求上游的协议为prefer_udp，修改之后CoreDNS会优先使用UDP协议与上游通信。

1. 登录CCE控制台，单击集群名称进入集群。
2. 在左侧导航栏中选择“插件中心”，在CoreDNS下单击“编辑”，进入插件详情页。
3. 在“参数配置”下编辑高级配置，在plugins字段修改以下内容。

```
{
  "configBlock": "prefer_udp",
  "name": "forward",
  "parameters": ". /etc/resolv.conf"
}
```

步骤2 登录CCE控制台，单击集群名称进入集群，在左侧导航栏中选择“插件中心”，在右侧找到**节点本地域名解析加速**插件，单击“安装”。

步骤3 在安装插件页面，选择插件规格，并配置相关参数。

- DNSConfig自动注入：启用后，会创建DNSConfig动态注入控制器，该控制器基于Admission Webhook机制拦截目标命名空间（即命名空间包含标签node-localdns-injection=enabled）下Pod的创建请求，自动为Pod配置DNSConfig。未开启DNSConfig自动注入或Pod属于非目标命名空间，则需要手动给Pod配置DNSConfig。

开启自动注入后，您可以为DNSConfig自定义以下配置项（插件版本为1.6.7及以上支持）：

📖 说明

如果开启自动注入时Pod中已经配置了DNSConfig，则优先使用Pod中的DNSConfig。

- 域名解析服务器地址nameserver（可选）：容器解析域名时查询的DNS服务器的IP地址列表。默认会添加NodeLocal DNSCache的地址，以及CoreDNS的地址，允许用户额外追加1个地址，重复的IP地址将被删除。
- 搜索域search（可选）：定义域名的搜索域列表，当访问的域名不能被DNS解析时，会把该域名与搜索域列表中的域依次进行组合，并重新向DNS发起请求，直到域名被正确解析或者尝试完搜索域列表为止。允许用户额外追加3个搜索域，重复的域名将被删除。
- ndots（可选）：该参数的含义是当域名的“.”个数小于ndots的值，会先把域名与search搜索域列表进行组合后进行DNS查询，如果均没有被正确解析，再以域名本身去进行DNS查询。当域名的“.”个数大于或者等于ndots

的值，会先对域名本身进行DNS查询，如果没有被正确解析，再把域名与search搜索域列表依次进行组合后进行DNS查询。

- 目标命名空间：启用DNSConfig自动注入时支持设置。仅1.3.0及以上版本的插件支持。
 - 全部开启：CCE会为已创建的命名空间添加标签（node-local-dns-injection=enabled），同时会识别命名空间的创建请求并自动添加标签，这些操作的目标不包含系统内置的命名空间（如kube-system）。
 - 手动配置：手动为需要注入DNSConfig的命名空间添加标签（node-local-dns-injection=enabled），操作步骤请参见[管理命名空间标签](#)。

步骤4 完成以上配置后，单击“安装”。

----结束

使用 NodeLocal DNSCache

默认情况下，应用的请求会通过CoreDNS代理，如果需要使用node-local-dns进行DNS缓存代理，您有以下几种方式可以选择：

- 自动注入：创建Pod时自动配置Pod的dnsConfig字段。（kube-system等系统命名空间下的Pod不支持自动注入）
- 手动配置：手动配置Pod的dnsConfig字段，从而使用NodeLocal DNSCache。

自动注入

自动注入需要满足如下条件：

- 在安装插件时，开启[DNSConfig自动注入](#)。
- 命名空间添加node-local-dns-injection=enabled标签。例如，为default命名空间添加该标签的命令如下：
kubectl label namespace default node-local-dns-injection=enabled
- 新建Pod不位于kube-system和kube-public等系统命名空间。
- 新建Pod没有被打上禁用DNS注入的标签node-local-dns-injection=disabled。
- 新建Pod的DNSPolicy为ClusterFirstWithHostNet，或Pod为非hostNetwork且DNSPolicy为ClusterFirst。

开启自动注入后，创建的Pod会自动添加如下dnsConfig字段，nameservers中除了NodeLocal DNSCache的地址（169.254.20.10）外，还添加了CoreDNS的地址（10.247.3.10），保障了业务DNS请求高可用。

```
...
dnsConfig:
  nameservers:
    - 169.254.20.10
    - 10.247.3.10
  searches:
    - default.svc.cluster.local
    - svc.cluster.local
    - cluster.local
  options:
    - name: timeout
      value: ""
    - name: ndots
      value: '5'
    - name: single-request-reopen
...

```

手动配置

手动配置即自行给Pod加上dnsConfig配置。

创建一个Pod，并在dnsConfig中的nameservers配置中添加NodeLocal DNSCache的地址（169.254.20.10）。

```
apiVersion: v1
kind: Pod
metadata:
  name: nginx
spec:
  containers:
    - image: nginx:alpine
      name: container-0
  dnsConfig:
    nameservers:
      - 169.254.20.10
      - 10.247.3.10
    searches:
      - default.svc.cluster.local
      - svc.cluster.local
      - cluster.local
    options:
      - name: ndots
        value: '2'
  imagePullSecrets:
    - name: default-secret
```

常见问题

- 如何避免DNSConfig自动注入？

解决方案：

如果某个工作负载需要避免DNSConfig自动注入，可在Pod模板的labels字段中添加**node-local-dns-injection: disabled**的标签。示例如下：

```
apiVersion: apps/v1
kind: Deployment
metadata:
  name: test
  namespace: default
spec:
  replicas: 2
  selector:
    matchLabels:
      app: test
  template:
    metadata:
      labels:
        app: test
        node-local-dns-injection: disabled # 避免DNSConfig自动注入
    spec:
      containers:
        - name: container-1
          image: nginx:latest
          imagePullPolicy: IfNotPresent
      imagePullSecrets:
        - name: default-secret
```

10.6 容器如何访问 VPC 内部网络

前面章节介绍了使用Service和Ingress访问容器，本节将介绍如何从容器访问内部网络（VPC内集群外），包括VPC内访问和跨VPC访问。

VPC 内访问

根据集群容器网络模型不同，从容器访问内部网络有不同表现。

- **容器隧道网络**

容器隧道网络在节点网络基础上通过隧道封装网络数据包，容器访问同VPC下其他资源时，只要节点能访问通，容器就能访问通。如果访问不通，需要确认对端资源的安全组配置是否能够允许容器所在节点访问。

- **云原生网络2.0**

云原生网络2.0模型下，容器直接从VPC网段内分配IP地址，容器网段是节点所在VPC的子网，容器与VPC内其他地址天然能够互通。如果访问不通，需要确认对端资源的安全组配置是否能够允许容器网段访问。

- **VPC网络**

VPC网络使用了VPC路由功能来转发容器的流量，容器网段与节点VPC不在同一个网段，容器访问同VPC下其他资源时，**需要对端资源的安全组能够允许容器网段访问。**

例如集群节点所在网段为192.168.10.0/24，容器网段为172.16.0.0/16。

VPC下（集群外）有一个地址为192.168.10.52的ECS，其安全组规则仅允许集群节点的IP网段访问。

此时如果从容器中ping 192.168.10.52，会发现无法ping通。

```
kubectl exec test01-6cbbf97b78-krj6h -it -- /bin/sh
/# ping 192.168.10.25
PING 192.168.10.25 (192.168.10.25): 56 data bytes
^C
--- 192.168.10.25 ping statistics ---
104 packets transmitted, 0 packets received, 100% packet loss
```

在安全组放通容器网段172.16.0.0/16访问。

此时再从容器中ping 192.168.10.52，会发现可以ping通。

```
$ kubectl exec test01-6cbbf97b78-krj6h -it -- /bin/sh
/# ping 192.168.10.25
PING 192.168.10.25 (192.168.10.25): 56 data bytes
64 bytes from 192.168.10.25: seq=0 ttl=64 time=1.412 ms
64 bytes from 192.168.10.25: seq=1 ttl=64 time=1.400 ms
64 bytes from 192.168.10.25: seq=2 ttl=64 time=1.299 ms
64 bytes from 192.168.10.25: seq=3 ttl=64 time=1.283 ms
^C
--- 192.168.10.25 ping statistics ---
4 packets transmitted, 4 packets received, 0% packet loss
```

跨 VPC 访问

跨VPC访问通常采用对等连接等方法打通VPC。

- 容器隧道网络只需将节点网络与对端VPC打通，容器自然就能访问对端VPC。
- 云原生网络2.0与容器隧道网络类似，将容器所在子网网段与对端VPC打通即可。
- VPC网络由于容器网段独立，除了要打通VPC网段，还要打通容器网段。

例如有如下两个VPC。

- vpc-demo：网段为192.168.0.0/16，集群在vpc-demo内，容器网段为10.0.0.0/16。
- vpc-demo2：网段为10.1.0.0/16。

创建一个名为peering-demo的对等连接（本端为vpc-demo，对端为vpc-demo2），注意对端VPC的路由添加容器网段。

这样配置后，在vpc-demo2中就能够访问容器网段10.0.0.0/16。具体访问时要关注安全组配置，打通端口配置。

访问其他云服务

与CCE进行内网通信的与服务常见服务有：RDS、DCS、Kafka、RabbitMQ、ModelArts等。

访问其他云服务除了上面所说的**VPC内访问**和**跨VPC访问**的网络配置外，还需要关注**所访问的云服务是否允许外部访问**，如DCS的Redis实例，需要添加白名单才允许访问。通常这些云服务会允许同VPC下IP访问，但是VPC网络模型下容器网段与VPC网段不同，需要特殊处理，将容器网段加入到白名单中。

容器访问内网不通的定位方法

如前所述，从容器中访问内部网络不通的情况可以按如下路径排查：

1. 查看要访问的对端服务器安全组规则，确认是否允许容器访问。
 - 容器隧道网络模型需要放通容器所在节点的IP地址
 - VPC网络模型需要放通容器网段
 - 云原生网络2.0需要放通容器所在子网网段
2. 查看要访问的对端服务器是否设置了白名单，如DCS的Redis实例，需要添加白名单才允许访问。添加容器和节点网段到白名单后可解决问题。
3. 查看要访问的对端服务器上是否安装了容器引擎，是否存在与CCE中容器网段冲突的情况。如果有网络冲突，会导致无法访问。

10.7 从容器访问公网

容器访问公网有如下方法可以实现。

- 给容器所在节点绑定弹性公网IP。
- 通过NAT网关配置SNAT规则，通过NAT网关访问公网。

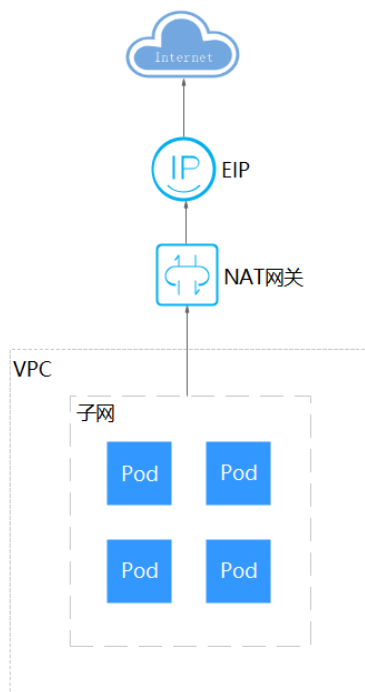

下面将详细讲解通过NAT网关访问公网的方法，NAT网关能够为VPC内的容器实例提供网络地址转换（Network Address Translation）服务，SNAT功能通过绑定弹性公网IP，实现私有IP向公有IP的转换，可实现VPC内的容器实例共享弹性公网IP访问Internet。其原理如[图10-29](#)所示。通过NAT网关的SNAT功能，即使VPC内的容器实例不配置弹性公网IP也可以直接访问Internet，提供超大并发数的连接服务，适用于请求量大、连接数多的服务。

图 10-29 SNAT



您可以通过如下步骤实现容器实例访问Internet。

步骤1 创建弹性公网IP。

1. 登录管理控制台。
2. 在管理控制台左上角单击 ，选择区域和项目。
3. 在控制台首页，单击左上角的 ，在展开的列表中单击“网络 > 弹性公网IP”。
4. 在“弹性公网IP”界面，单击“创建弹性公网IP”。
5. 根据界面提示配置参数。

说明

此处“区域”需选择容器实例所在区域。

步骤2 创建NAT网关。

1. 在控制台首页，单击左上角的 ，在展开的列表中单击“网络 > NAT网关”。
2. 在NAT网关页面，单击右上角的“创建公网NAT网关”。
3. 根据界面提示配置参数。

说明

此处需选择集群相同的VPC。

步骤3 配置SNAT规则，为子网绑定弹性公网IP。

1. 在NAT网关页面，单击需要添加SNAT规则的NAT网关名称。

2. 在SNAT规则页签中，单击“添加SNAT规则”。
3. 根据界面提示配置参数。

说明

SNAT规则是按网段生效，因为不同容器网络模型通信方式不同，此处子网需按如下规则选择。

- 容器隧道网络、VPC网络：需要选择节点所在子网，即创建节点时选择的子网。
- 云原生2.0网络：需要选择容器所在子网，即创建集群时选择的容器子网。

对于存在多个网段的情况，可以创建多个SNAT规则或选择自定义网段，只要网段能包含容器子网（云原生2.0网络）或节点子网即可。

SNAT规则配置完成后，您就可以从容器中访问公网了，从容器中能够ping通公网。

----结束

11 存储

11.1 存储概述

存储概览

CCE的容器存储功能基于Kubernetes容器存储接口（[CSI](#)）实现，深度融合多种类型的云存储并全面覆盖不同的应用场景，而且完全兼容Kubernetes原生的存储服务，例如EmptyDir、HostPath、Secret、ConfigMap等存储类型。

CCE支持工作负载Pod绑定多种类型的存储：

- 从实现方式上划分，可以分为容器存储接口和Kubernetes原生存储。

类别	说明
容器存储接口	Out-of-Tree 的形式，规定了标准的容器存储接口，可以允许存储供应商使用符合标准的自定义存储插件，通过PVC/PV的形式实现挂载，摒弃了以往需要将插件源码添加到Kubernetes代码仓库统一构建、编译、发布的方式。从Kubernetes 1.13开始，容器存储接口（CSI）是实现卷插件的推荐方法。
Kubernetes原生存储	In-Tree的形式，通过Kubernetes代码仓库统一构建、编译、发布。

- 从存储介质上划分，可以分为云存储、本地存储和Kubernetes资源对象。

类别	说明	应用场景
云存储	存储介质为存储供应商提供的云存储，该类别的存储卷挂载均通过PVC/PV形式。	一般用于存储可用性要求较高的数据，或部分数据需要共享的场景，例如日志保存、媒体资源存放等。 根据具体的使用场景，您可以选择合适的云存储类型，详情请参见 云存储对比 。

类别	说明	应用场景
本地存储	存储介质为节点本地数据盘或内存，其中本地持久卷为CCE提供的自定义存储类型，通过容器存储接口以PVC/PV形式挂载，其余类型均为Kubernetes原生存储。	用于存储非高可用数据，可在IO要求较高、延迟低的场景下使用。 根据具体的使用场景，您可以选择合适的本地存储类型，详情请参见 本地存储对比 。
Kubernetes资源对象	ConfigMap和Secret是集群中创建的资源，属于比较特殊的存储类型，由Kubernetes API服务器上的tmpfs（基于RAM的文件系统）提供存储。	ConfigMap一般用于给Pod注入配置数据。 Secret一般用于给Pod传递敏感信息，例如密码。

云存储对比

对比维度	云硬盘EVS	极速文件存储SFS Turbo	对象存储OBS	专属存储DSS
概念	云硬盘（Elastic Volume Service）可以为云服务器提供高可靠、高性能、规格丰富并且可弹性扩展的块存储服务，可满足不同场景的业务需求，适用于分布式文件系统、开发测试、数据仓库以及高性能计算等场景。	SFS Turbo为用户提供一个完全托管的共享文件存储，能够弹性伸缩至320TB规模，具备高可用性和持久性，为海量的小文件、低延迟高IOPS型应用提供有力支持。适用于多种应用场景，包括高性能网站、日志存储、压缩解压、DevOps、企业办公、容器应用等。	对象存储服务（Object Storage Service, OBS）提供海量、安全、高可靠、低成本的数据存储能力，可供用户存储任意类型和大小的数据。适合企业备份/归档、视频点播、视频监控等多种数据存储场景。	专属分布式存储服务（Dedicated Distributed Storage Service, DSS）可以为您提供独享的物理存储资源，通过数据冗余和缓存加速等多项技术，提供高可用性和持久性，以及稳定的低时延性能。
存储数据的逻辑	存放的是二进制数据，无法直接存放文件，如果需要存放文件，需要先格式化文件系统后使用。	存放的是文件，会以文件和文件夹的层次结构来整理和呈现数据。	存放的是对象，可以直接存放文件，文件会自动产生对应的系统元数据，用户也可以自定义文件的元数据。	存放的是二进制数据，无法直接存放文件，如果需要存放文件，需要先格式化文件系统后使用。

对比维度	云硬盘EVS	极速文件存储SFS Turbo	对象存储OBS	专属存储DSS
访问方式	只能在ECS中挂载使用，不能被操作系统应用直接访问，需要格式化文件系统访问。	提供标准的文件访问协议NFS（仅支持NFSv3），用户可以将现有应用和工具与SFS Turbo无缝集成。	可以通过互联网或专线访问。需要指定桶地址进行访问，使用的是HTTP和HTTPS等传输协议。	只能在ECS中挂载使用，不能被操作系统应用直接访问，需要格式化文件系统访问。
静态存储卷	支持，请参见 通过静态存储卷使用已有云硬盘 。	支持，请参见 通过静态存储卷使用已有极速文件存储 。	支持，请参见 通过静态存储卷使用已有对象存储 。	支持，请参见 通过静态存储卷使用专属存储 。
动态存储卷	支持，请参见 通过动态存储卷使用云硬盘 。	不支持	支持，请参见 通过动态存储卷使用对象存储 。	支持，请参见 通过动态存储卷使用专属存储 。
主要特点	非共享存储，每个云盘只能在单个节点挂载。	高性能、高带宽、共享存储。	共享存储，用户态文件系统。	非共享存储，每个云盘只能在单个节点挂载。
应用场景	HPC高性能计算、企业核心集群应用、企业应用系统和开发测试等。 说明 高性能计算：主要是高速率、高IOPS的需求，用于作为高性能存储，比如工业设计、能源勘探等。	高性能网站、日志存储、DevOps、企业办公等。	大数据分析、静态网站托管、在线视频点播、基因测序、智能视频监控、备份归档、企业云盘（网盘）等。	<ul style="list-style-type: none"> 混合负载，专属分布式存储可同时支持HPC、数据库、Email、OA办公、Web等多个应用混合部署 高性能计算 OLAP应用
容量	TB级别	通用型：TB级别	EB级别	TB级别
时延	1~2ms	通用型：1~5ms	10ms	1~3ms
最大IOPS	因规格而异，范围为2.2K~256K	通用型：最大达100K	千万级	因规格而异，范围为1.5K~8K
带宽	MB/s级别	通用型：最大为GB/s级别	TB/s级别	MB/s级别

本地存储对比

对比维度	本地持久卷 (Local PV)	本地临时卷 (Local Ephemeral Volume)	临时路径 (EmptyDir)	主机路径 (HostPath)
概念	将节点的本地数据盘通过LVM组成存储池 (VolumeGroup)，然后划分LV给容器挂载使用。	基于Kubernetes原生的EmptyDir类型，将节点的本地数据盘通过LVM组成存储池 (VolumeGroup)，然后划分LV作为EmptyDir的存储介质给容器挂载使用，相比原生EmptyDir默认的存储介质类型性能更好。	Kubernetes原生的EmptyDir类型，生命周期与容器实例相同，并支持指定内存作为存储介质。容器实例消亡时，EmptyDir会被删除，数据会永久丢失。	将容器所在宿主机的文件目录挂载到容器指定的挂载点中。
主要特点	低延迟、高IO，非高可用的持久卷。 存储卷通过Label绑定节点，且为非共享存储，只能在单个Pod中挂载。	本地临时卷，存储空间来自本地LV。	本地临时卷，存储空间来自本地的kubelet根目录或内存。	挂载主机节点文件系统上的文件或目录，支持自动创建主机目录，Pod可迁移（不绑定节点）。
存储卷挂载方式	不支持静态存储卷 支持 通过动态存储卷使用本地持久卷	详情请参见 使用本地临时卷 。	详情请参见 使用临时路径 。	详情请参见 主机路径 (HostPath) 。

对比维度	本地持久卷 (Local PV)	本地临时卷 (Local Ephemeral Volume)	临时路径 (EmptyDir)	主机路径 (HostPath)
应用场景	IO要求高、应用自带高可用方案的场景，例如：高可用部署MySQL。	<ul style="list-style-type: none"> 缓存空间，例如基于磁盘的归并排序。 为耗时较长的计算任务提供检查点，以便任务能方便地从崩溃前状态恢复执行。 在Web服务器容器服务数据时，保存内容管理器容器获取的文件。 	<ul style="list-style-type: none"> 缓存空间，例如基于磁盘的归并排序。 为耗时较长的计算任务提供检查点，以便任务能方便地从崩溃前状态恢复执行。 在Web服务器容器服务数据时，保存内容管理器容器获取的文件。 	运行一个需要使用节点文件。例如容器中需使用Docker，可使用HostPath挂载节点的/var/lib/docker路径。 须知 HostPath卷存在许多安全风险，最佳做法是尽可能避免使用HostPath。当必须使用HostPath卷时，它的范围应仅限于所需的文件或目录，并以只读方式挂载。

企业项目支持说明

📖 说明

该功能需要everest插件升级到1.2.33及以上版本。

- 自动创建存储：

CCE支持使用存储类创建云硬盘和对象存储类型PVC时指定企业项目，将创建的存储资源（云硬盘和对象存储）归属于指定的企业项目下，**企业项目可选为集群所属的企业项目或default企业项目**。

若不指定企业项目，则创建的存储资源默认使用存储类StorageClass中指定的企业项目。

- 对于自定义的StorageClass，可以在StorageClass中指定企业项目，详见[指定StorageClass的企业项目](#)。StorageClass中如不指定的企业项目，则默认为default企业项目。
- 对于CCE提供的csi-disk和csi-obs存储类，所创建的存储资源属于default企业项目。

- 使用已有存储：

使用PV创建PVC时，因为存储资源在创建时已经指定了企业项目，如果PVC中指定企业项目，则务必确保在PVC和PV中指定的everest.io/enterprise-project-id保持一致，否则两者无法正常绑定。

相关文档

- [存储基础知识](#)

- [云硬盘存储 \(EVS\)](#)
- [极速文件存储 \(SFS Turbo\)](#)
- [对象存储 \(OBS\)](#)

11.2 存储基础知识

Volume (卷)

容器中的文件在磁盘上是临时存放的，这给容器中运行的较重要的应用程序带来如下两个问题：

1. 当容器重建时，容器中的文件将会丢失。
2. 当在一个Pod中同时运行多个容器时，容器间需要共享文件。

Kubernetes抽象出了Volume (卷) 来解决以上两个问题。Kubernetes的Volume是Pod的一部分，Volume不是单独的对象，不能独立创建，只能在Pod中定义。Pod中的所有容器都可以使用Volume，但需要将Volume挂载到容器中的目录下。

实际中使用容器存储如下图所示，可将同一个Volume挂载到不同的容器中，实现不同容器间的存储共享。

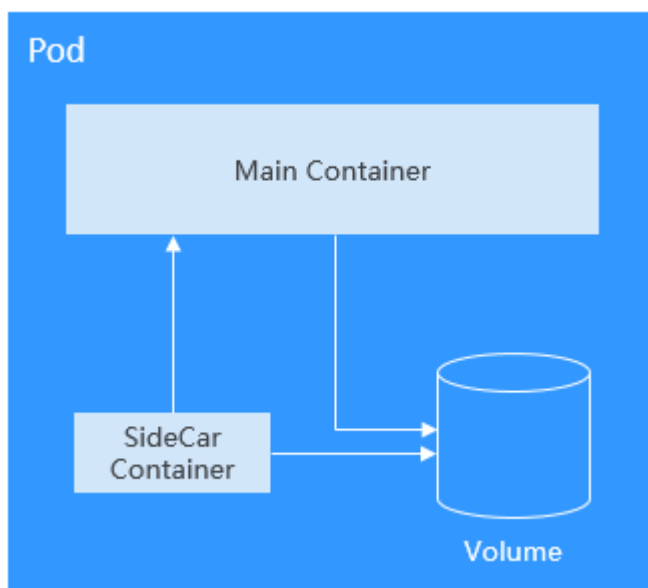

存储卷的基本使用原则如下：

- 一个Pod可以挂载多个Volume。虽然单Pod可以挂载多个Volume，但是并不建议给一个Pod挂载过多卷。
- 一个Pod可以挂载多种类型的Volume。
- 每个被Pod挂载的Volume卷，可以在不同的容器间共享。
- Kubernetes环境推荐使用PVC和PV方式挂载Volume。

📖 说明

卷 (Volume) 的生命周期与挂载它的Pod相同，即Pod被删除的时候，Volume也一起被删除。但是Volume里面的文件可能在Volume消失后仍然存在，这取决于Volume的类型。

Kubernetes提供了非常丰富的Volume类型，主要可分为In-Tree和Out-of-Tree两大类：

卷 (Volume) 分类	描述
In-Tree	<p>In-Tree卷是通过Kubernetes代码仓库维护的，与Kubernetes二进制文件一起构建、编译、发布，当前Kubernetes已不再接受这种模式的卷类型。</p> <p>例如HostPath、EmptyDir、Secret和ConfigMap等Kubernetes原生支持的卷都属于这个类型。</p> <p>而PVC (PersistentVolumeClaim) 可以说是一种特殊的In-Tree卷，Kubernetes使用这种类型的卷从In-Tree模式向Out-of-Tree模式进行转换，这种类型的卷允许使用者在不同的存储供应商环境中“申请”使用底层存储创建的PV (PersistentVolume) 。</p>
Out-of-Tree	<p>Out-of-Tree卷包括容器存储接口 (CSI) 和FlexVolume (已弃用) ，存储供应商只需遵循一定的规范即可创建自定义存储插件，创建可供Kubernetes使用的PV，而无需将插件源码添加到Kubernetes代码仓库。例如SFS、OBS等云存储都是通过集群中安装存储驱动的形式使用的，需要在集群中创建对应的PV，然后使用PVC挂载到Pod中。</p>

PV 与 PVC

Kubernetes抽象了PV (PersistentVolume) 和PVC (PersistentVolumeClaim) 来定义和使用存储，从而让使用者不用关心具体的基础设施，当需要存储资源的时候，只要像CPU和内存一样，声明要多少即可。

- PV: PV是PersistentVolume的缩写，译为持久化存储卷，描述的是一个集群里的持久化存储卷，它和节点一样，属于集群级别资源，其对象作用范围是整个Kubernetes集群。PV可以有自己独立的生命周期，不依附于Pod。
- PVC: PVC是PersistentVolumeClaim的缩写，译为持久化存储卷声明，描述的是负载对存储的申领。为应用配置存储时，需要声明一个存储需求 (即PVC) ，Kubernetes会通过最佳匹配的方式选择一个满足需求的PV，并与PVC绑定。PVC与PV是一一对应关系，在创建PVC时，需描述请求的持久化存储的属性，比如，存储的大小、可读写权限等等。

在Pod中可以使用Volume关联PVC，即可让Pod使用到存储资源，它们之间的关系如下图所示。

图 11-1 PVC 绑定 PV

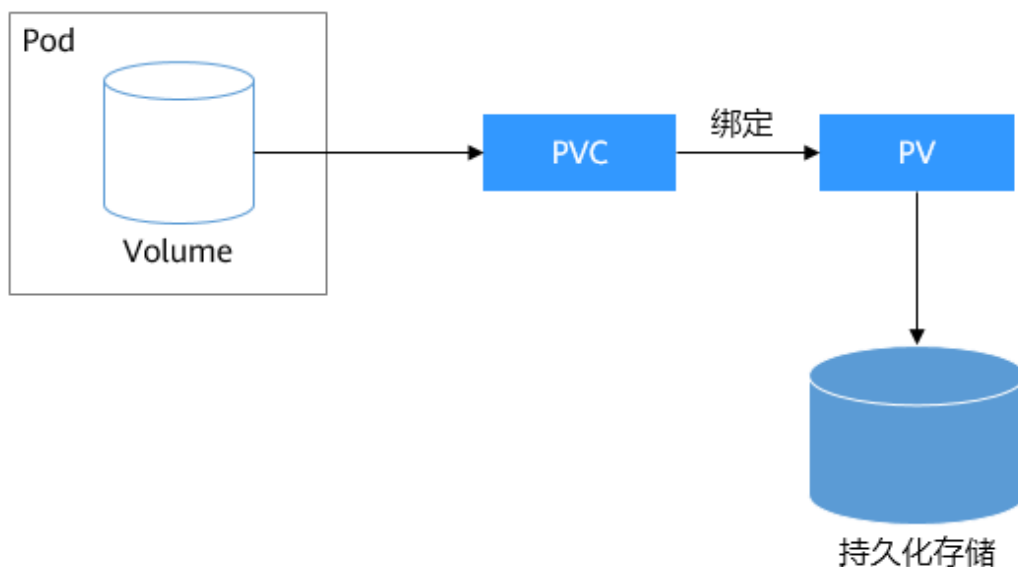

CSI

CSI (Container Storage Interface, 容器存储接口) 是容器标准存储接口规范, 也是 Kubernetes 社区推荐的存储插件实现方案。everest 是 CCE 基于 CSI 开发的存储插件, 能够为容器提供不同类型的持久化存储功能。

存储卷访问模式

存储卷只能以底层存储资源所支持的方式挂载到宿主系统上。例如, 文件存储可以支持多个节点读写, 云硬盘只能被一个节点读写。

- ReadWriteOnce: 存储卷可以被一个节点以读写方式挂载。
- ReadWriteMany: 存储卷可以被多个节点以读写方式挂载。

表 11-1 存储卷支持的访问模式

存储类型	ReadWriteOnce	ReadWriteMany
云硬盘EVS	√	×
对象存储OBS	×	√
极速文件存储SFS Turbo	×	√
本地持久卷 LocalPV	√	×
专属存储DSS	√	×

存储卷挂载方式

通常在使用存储卷时, 可以通过以下方式挂载:

可以使用PV描述已有的存储资源，然后通过创建PVC在Pod中使用存储资源。也可以使用动态创建的方式，在PVC中指定**存储类（StorageClass）**，利用StorageClass中的Provisioner自动创建PV来绑定PVC。

表 11-2 挂载存储卷的方式

挂载方式	说明	支持的存储卷类型	其他限制
静态创建存储卷（使用已有存储）	即使用已有的存储（例如云硬盘、文件存储等）创建好PV，并通过PVC在工作负载中挂载。Kubernetes会将PVC和匹配的PV进行绑定，这样就实现了工作负载访问存储服务的能力。	所有存储卷均支持	无
动态创建存储卷（自动创建存储）	即在PVC中指定 存储类（StorageClass） ，由存储Provisioner根据需求创建底层存储介质，实现PV的自动化创建并直接绑定至PVC。	云硬盘存储、对象存储、文件存储、本地持久卷、专属存储	无
动态挂载（VolumeClaimTemplate）	动态挂载能力通过卷申领模板（ volumeClaimTemplates 字段）实现，并依赖于StorageClass的动态创建PV能力。动态挂载可以为每一个Pod关联一个独有的PVC及PV，当Pod被重新调度后，仍然能够根据该PVC名称挂载原有的数据。	仅云硬盘存储、本地持久卷、专属存储支持	仅有状态工作负载支持

PV 回收策略

PV回收策略用于指定删除PVC时，底层卷的回收策略，支持设定Delete、Retain回收策略。

- Delete：删除PVC的动作会将PV对象从Kubernetes中移除，同时也会从外部基础设施中移除所关联的底层存储资产。
- Retain：当PVC对象被删除时，PV对象与底层存储资源均不会被删除，需要手动删除回收。PVC删除后PV资源状态为“已释放（Released）”，且不能直接被PVC绑定使用。

您可以通过以下步骤来手动删除回收：

- 手动删除PersistentVolume对象。
- 根据情况，手动清除所关联的底层存储资源上的数据。
- 手动删除所关联的底层存储资源。

如果您希望重用该底层存储资源，可以重新创建新的PersistentVolume对象。

CCE还支持一种删除PVC时不删除底层存储资源的使用方法，当前仅支持使用YAML创建：PV回收策略设置为Delete，并添加annotations“everest.io/reclaim-policy: retain-volume-only”。这样在删除PVC时，PV会被删除，但底层存储资源会保留。

以云硬盘为例，YAML示例如下：

```
apiVersion: v1
kind: PersistentVolumeClaim
metadata:
  name: test
  namespace: default
  annotations:
    volume.beta.kubernetes.io/storage-provisioner: everest-csi-provisioner
    everest.io/disk-volume-type: SAS
  labels:
    failure-domain.beta.kubernetes.io/region: <your_region> # 替换为您待部署应用的节点所在的区域
    failure-domain.beta.kubernetes.io/zone: <your_zone> # 替换为您待部署应用的节点所在的可用区
spec:
  accessModes:
    - ReadWriteOnce
  resources:
    requests:
      storage: 10Gi
  storageClassName: csi-disk
  volumeName: pv-evs-test
---
apiVersion: v1
kind: PersistentVolume
metadata:
  annotations:
    pv.kubernetes.io/provisioned-by: everest-csi-provisioner
    everest.io/reclaim-policy: retain-volume-only
  name: pv-evs-test
  labels:
    failure-domain.beta.kubernetes.io/region: <your_region> # 替换为您待部署应用的节点所在的区域
    failure-domain.beta.kubernetes.io/zone: <your_zone> # 替换为您待部署应用的节点所在的可用区
spec:
  accessModes:
    - ReadWriteOnce
  capacity:
    storage: 10Gi
  csi:
    driver: disk.csi.everest.io
    fsType: ext4
    volumeHandle: 2af98016-6082-4ad6-bedc-1a9c673aef20
    volumeAttributes:
      storage.kubernetes.io/csiProvisionerIdentity: everest-csi-provisioner
      everest.io/disk-mode: SCSI
      everest.io/disk-volume-type: SAS
    persistentVolumeReclaimPolicy: Delete
  storageClassName: csi-disk
```

相关文档

- 更多关于Kubernetes存储的信息，请参见[Storage](#)。
- 更多关于CCE容器存储的信息，请参见[存储概述](#)。

11.3 云硬盘存储（EVS）

11.3.1 云硬盘概述

为满足数据持久化的需求，CCE支持将云硬盘（EVS）创建的存储卷挂载到容器的某一路径下，当容器在同一可用区内迁移时，挂载的云硬盘将一同迁移。通过云硬盘，可以将存储系统的远端文件目录挂载到容器中，数据卷中的数据将被永久保存，即使删除了容器，数据卷中的数据依然保存在存储系统中。

云硬盘性能规格

云硬盘性能的主要指标包括：

- IOPS：云硬盘每秒进行读写的操作次数。
- 吞吐量：云硬盘每秒成功传送的数据量，即读取和写入的数据量。
- IO读写时延：云硬盘连续两次进行读写操作所需要的最小时间间隔。

表 11-3 云硬盘性能规格

参数	超高IO	高IO
云硬盘最大容量 (GiB)	<ul style="list-style-type: none">• 系统盘：1024• 数据盘：32768	<ul style="list-style-type: none">• 系统盘：1024• 数据盘：32768
最大IOPS	50000	5000
最大吞吐量 (MiB/s)	350	150
IOPS突发上限	16000	5000
云硬盘IOPS性能计算公式	$IOPS = \min(50000, 1800 + 50 \times \text{容量})$	$IOPS = \min(5000, 1800 + 8 \times \text{容量})$
云硬盘吞吐量性能计算公式 (MiB/s)	$\text{吞吐量} = \min(350, 120 + 0.5 \times \text{容量})$	$\text{吞吐量} = \min(150, 100 + 0.15 \times \text{容量})$
单队列访问时延 (ms)	1	1~3
API名称	SSD	SAS

使用场景

根据使用场景不同，云硬盘类型的存储支持以下挂载方式：

- **通过静态存储卷使用已有云硬盘**：即静态创建的方式，需要先使用已有的云硬盘创建PV，然后通过PVC在工作负载中挂载存储。适用于已有可用的底层存储的场景。
- **通过动态存储卷使用云硬盘**：即动态创建的方式，无需预先创建云硬盘，在创建PVC时通过指定存储类 (StorageClass)，即可自动创建云硬盘和对应的PV对象。适用于无可用的底层存储，需要新创建的场景。
- **在有状态负载中动态挂载云硬盘存储**：仅有状态工作负载支持，可以为每一个Pod关联一个独有的PVC及PV，当Pod被重新调度后，仍然能够根据该PVC名称挂载原有的数据。适用于多实例的有状态工作负载。

11.3.2 通过静态存储卷使用已有云硬盘

CCE支持使用已有的云硬盘创建存储卷 (PersistentVolume)。创建成功后，通过创建相应的PersistentVolumeClaim绑定当前PersistentVolume使用。适用于已有底层存储的场景。

前提条件

- 您已经创建好一个集群，并且在该集群中安装[CCE容器存储（Everest）](#)。
- 您已经创建好一块云硬盘，并且云硬盘满足以下条件：
 - 已有的云硬盘不可以是系统盘、专属盘或共享盘。
 - 云硬盘模式需选择SCSI（购买云硬盘时默认为VBD模式）。
 - 云硬盘的状态可用，且未被其他资源使用。
 - 云硬盘的可用区需要与集群节点的可用区相同，否则无法挂载将导致实例启动失败。
 - 若云硬盘加密，所使用的密钥状态需可用。
 - 仅支持选择集群所属企业项目和default企业项目下的云硬盘。
 - 不支持使用已进行分区的云硬盘。
 - 仅支持使用ext4类型的云硬盘。
- 如果您需要通过命令行创建，需要使用kubectl连接到集群，详情请参见[通过kubectl连接集群](#)。

约束与限制

- 云硬盘不支持跨可用区挂载，且不支持被多个工作负载、同一个工作负载的多个实例或多个任务使用。由于CCE集群各节点之间暂不支持共享盘的数据共享功能，多个节点挂载使用同一个云硬盘可能会出现读写冲突、数据缓存冲突等问题，所以创建无状态工作负载时，若使用了EVS云硬盘，建议工作负载只选择一个实例。
- 1.19.10以下版本的集群中，如果使用HPA策略对挂载了EVS卷的负载进行扩容，当新Pod被调度到另一个节点时，会导致之前Pod不能正常读写。
1.19.10及以上版本集群中，如果使用HPA策略对挂载了EVS卷的负载进行扩容，新Pod会因为无法挂载云硬盘导致无法成功启动。

通过控制台使用已有云硬盘

步骤1 登录CCE控制台，单击集群名称进入集群。

步骤2 静态创建存储卷声明和存储卷。

1. 在左侧导航栏选择“存储”，在右侧选择“存储卷声明”页签。单击右上角“创建存储卷声明 PVC”，在弹出的窗口中填写存储卷声明参数。

参数	描述
存储卷声明类型	本文中选择“云硬盘”。
PVC名称	输入PVC的名称，同一命名空间下的PVC名称需唯一。
创建方式	<ul style="list-style-type: none">- 已有底层存储的场景下，根据是否已经创建存储卷可选择“新建存储卷 PV”或“已有存储卷 PV”来静态创建PVC。- 无可用底层存储的场景下，可选择“动态创建”，具体操作请参见通过动态存储卷使用云硬盘。 本文示例中选择“新建存储卷”，可通过控制台同时创建PV及PVC。

参数	描述
关联存储卷 ^a	选择集群中已有的PV卷，需要提前创建PV，请参考 相关操作 中的“创建存储卷”操作。 本文示例中无需选择。
云硬盘 ^b	单击“选择云硬盘”，您可以在新页面中勾选满足要求的云硬盘，并单击“确定”。
PV名称 ^b	输入PV名称，同一集群内的PV名称需唯一。
访问模式 ^b	云硬盘类型的存储卷仅支持ReadWriteOnce，表示存储卷可以被一个节点以读写方式挂载，详情请参见 存储卷访问模式 。
回收策略 ^b	您可以选择Delete或Retain，用于指定删除PVC时底层存储的回收策略，详情请参见 PV回收策略 。

📖 说明

- a: 创建方式选择“已有存储卷 PV”时可设置。
 - b: 创建方式选择“新建存储卷 PV”时可设置。
2. 单击“创建”，将同时为您创建存储卷声明及存储卷。
您可以在左侧导航栏中选择“存储”，在“存储卷声明”和“存储卷”页签下查看已经创建的存储卷声明和存储卷。

步骤3 创建应用。

1. 在左侧导航栏中选择“工作负载”，在右侧选择“有状态负载”页签。
 2. 单击页面右上角“创建工作负载”，在“容器配置”中选择“数据存储”页签，并单击“添加存储卷 > 已有存储卷声明 (PVC)”。
- 本文主要为您介绍存储卷的挂载使用，如[表11-4](#)，其他参数详情请参见[工作负载](#)。

表 11-4 存储卷挂载

参数	参数说明
存储卷声明 (PVC)	选择已有的云硬盘存储卷。 云硬盘存储卷无法被多个工作负载重复挂载。
挂载路径	请输入挂载路径，如：/tmp。 数据存储挂载到容器上的路径。请不要挂载在系统目录下，如“/”、“/var/run”等，会导致容器异常。建议挂载在空目录下，若目录不为空，请确保目录下无影响容器启动的文件，否则文件会被替换，导致容器启动异常，工作负载创建失败。 须知 挂载高危目录的情况下，建议使用低权限账号启动，否则可能会造成宿主机高危文件被破坏。

参数	参数说明
子路径	请输入存储卷的子路径，将存储卷中的某个路径挂载至容器，可以实现在单一Pod中使用同一个存储卷的不同文件夹。如：tmp，表示容器中挂载路径下的数据会存储在存储卷的tmp文件夹中。不填写时默认为根路径。
权限	<ul style="list-style-type: none"> - 只读：只能读容器路径中的数据卷。 - 读写：可修改容器路径中的数据卷，容器迁移时新写入的数据不会随之迁移，会造成数据丢失。

本例中将该盘挂载到容器中/data路径下，在该路径下生成的容器数据会存储到云硬盘中。

📖 说明

由于云硬盘为非共享模式，工作负载下多个实例无法同时挂载，会导致实例启动异常。因此挂载云硬盘时，工作负载实例数需为1。

3. 其余信息都配置完成后，单击“创建工作负载”。

工作负载创建成功后，容器挂载目录下的数据将会持久化保持，您可以参考[验证数据持久化](#)中的步骤进行验证。

---结束

通过 kubectl 命令行使用已有云硬盘

步骤1 使用kubectl连接集群。

步骤2 创建PV。当您的集群中已存在创建完成的PV时，可跳过本步骤。

1. 创建pv-evs.yaml文件。

```
apiVersion: v1
kind: PersistentVolume
metadata:
  annotations:
    pv.kubernetes.io/provisioned-by: everest-csi-provisioner
    everest.io/reclaim-policy: retain-volume-only # 可选字段，删除PV时可保留底层存储卷
  name: pv-evs # PV的名称
  labels:
    failure-domain.beta.kubernetes.io/region: <your_region> # 替换为您待部署应用的节点所在的区域
    failure-domain.beta.kubernetes.io/zone: <your_zone> # 替换为您待部署应用的节点所在的可用区
spec:
  accessModes:
    - ReadWriteOnce # 访问模式，云硬盘必须为ReadWriteOnce
  capacity:
    storage: 10Gi # 云硬盘的容量，单位为Gi，取值范围 1-32768
  csi:
    driver: disk.csi.everest.io # 挂载依赖的存储驱动
    fsType: ext4 # 与磁盘原文件系统保持一致
    volumeHandle: <your_volume_id> # 云硬盘的volumeID
    volumeAttributes:
      everest.io/disk-mode: SCSI # 云硬盘的磁盘模式，仅支持SCSI
      everest.io/disk-volume-type: SAS # 云硬盘的类型
      storage.kubernetes.io/csiProvisionerIdentity: everest-csi-provisioner
      everest.io/crypt-key-id: <your_key_id> # 可选字段，加密密钥ID，使用加密盘的时候填写
      everest.io/enterprise-project-id: <your_project_id> # 可选字段，企业项目ID，如果指定企业项目，则创建PVC时也需要指定相同的企业项目，否则PVC无法绑定PV。
```

```
persistentVolumeReclaimPolicy: Delete # 回收策略
storageClassName: csi-disk # 存储类名称，云硬盘必须为csi-disk
```

表 11-5 关键参数说明

参数	是否必选	描述
everest.io/reclaim-policy: retain-volume-only	否	可选字段 目前仅支持配置“retain-volume-only” everest插件版本需 >= 1.2.9且回收策略为Delete时生效。如果回收策略是Delete且当前值设置为“retain-volume-only”删除PVC回收逻辑为：删除PV，保留底层存储卷。
failure-domain.beta.kubernetes.io/region	是	集群所在的region。 Region对应的值请参见 地区和终端节点 。
failure-domain.beta.kubernetes.io/zone	是	创建云硬盘所在的可用区，必须和工作负载规划的可用区保持一致。 zone对应的值请参见 地区和终端节点 。
fsType	是	设置文件系统类型，默认为ext4。
volumeHandle	是	云硬盘的volumeID。 获取方法： 在云服务器控制台，单击左侧栏目树中的“云硬盘 > 磁盘”，单击要对接的云硬盘名称进入详情页，在“概览信息”页签下单击“ID”后的复制图标即可获取云硬盘的volumeID。
everest.io/disk-volume-type	是	云硬盘类型，全大写。 - SAS：高I/O - SSD：超高I/O
everest.io/crypt-key-id	否	当云硬盘是加密卷时为必填，填写创建云硬盘时选择的加密密钥ID。 获取方法： 在云服务器控制台，单击左侧栏目树中的“云硬盘 > 磁盘”，单击要对接的云硬盘名称进入详情页，在“概览信息”页签下找到“配置信息”，复制密钥ID值即可。
everest.io/enterprise-project-id	否	可选字段 云硬盘的企业项目ID。如果指定企业项目，则创建PVC时也需要指定相同的企业项目，否则PVC无法绑定PV。 获取方法： 在云服务器控制台，单击左侧栏目树中的“云硬盘 > 磁盘”，单击要对接的云硬盘名称进入详情页，在“概览信息”页签下找到“管理信息”中的企业项目，单击并进入对应的企业项目控制台，复制对应的ID值即可获取云硬盘所属的企业项目的ID。

参数	是否必选	描述
persistentVolumeReclaimPolicy	是	<p>集群版本号$\geq 1.19.10$且everest插件版本$\geq 1.2.9$时正式开放回收策略支持。</p> <p>支持Delete、Retain回收策略，详情请参见PV回收策略。如果数据安全性要求较高，建议使用Retain以免误删数据。</p> <p>Delete:</p> <ul style="list-style-type: none"> Delete且不设置everest.io/reclaim-policy: 删除PVC，PV资源与云硬盘均被删除。 Delete且设置everest.io/reclaim-policy=retain-volume-only: 删除PVC，PV资源被删除，云硬盘资源会保留。 <p>Retain: 删除PVC，PV资源与底层存储资源均不会被删除，需要手动删除回收。PVC删除后PV资源状态为“已释放（Released）”，不能直接再次被PVC绑定使用。</p>
storageClassName	是	云硬盘存储对应的存储类名称为csi-disk。

2. 执行以下命令，创建PV。
kubect apply -f pv-evs.yaml

步骤3 创建PVC。

1. 创建pvc-evs.yaml文件。

```

apiVersion: v1
kind: PersistentVolumeClaim
metadata:
  name: pvc-evs
  namespace: default
annotations:
  everest.io/disk-volume-type: SAS # 云硬盘的类型
  everest.io/crypt-key-id: <your_key_id> # 可选字段，加密密钥ID，使用加密盘的时候填写
  everest.io/enterprise-project-id: <your_project_id> # 可选字段，企业项目ID，如果指定企业项目，则
  创建PVC时也需要指定相同的企业项目，否则PVC无法绑定PV。
labels:
  failure-domain.beta.kubernetes.io/region: <your_region> # 替换为您待部署应用的节点所在的区域
  failure-domain.beta.kubernetes.io/zone: <your_zone> # 替换为您待部署应用的节点所在的可用区
spec:
  accessModes:
  - ReadWriteOnce # 云硬盘必须为ReadWriteOnce
  resources:
    requests:
      storage: 10Gi # 云硬盘大小，取值范围 1-32768，必须和已有PV的storage大小保持一致。
  storageClassName: csi-disk # StorageClass类型为云硬盘
  volumeName: pv-evs # PV的名称

```

表 11-6 关键参数说明

参数	是否必选	描述
failure-domain.beta.kubernetes.io/region	是	集群所在的region。 Region对应的值请参见 地区和终端节点 。
failure-domain.beta.kubernetes.io/zone	是	创建云硬盘所在的可用区，必须和工作负载规划的可用区保持一致。 zone对应的值请参见 地区和终端节点 。
storage	是	PVC申请容量，单位为Gi。 必须和已有PV的storage大小保持一致。
volumeName	是	PV的名称，必须与1中PV的名称一致。
storageClassName	是	存储类名称，必须与1中PV的存储类一致。 云硬盘存储对应的存储类名称为csi-disk。

2. 执行以下命令，创建PVC。

```
kubectl apply -f pvc-evs.yaml
```

步骤4 创建应用。

1. 创建web-evs.yaml文件，本示例中将云硬盘挂载至/data路径。

```
apiVersion: apps/v1
kind: StatefulSet
metadata:
  name: web-evs
  namespace: default
spec:
  replicas: 1 # 使用云硬盘的工作负载副本数必须是1
  selector:
    matchLabels:
      app: web-evs
  serviceName: web-evs # Headless Service名称
  template:
    metadata:
      labels:
        app: web-evs
    spec:
      containers:
        - name: container-1
          image: nginx:latest
          volumeMounts:
            - name: pvc-disk # 卷名称，需与volumes字段中的卷名称对应
              mountPath: /data # 存储卷挂载的位置
      imagePullSecrets:
        - name: default-secret
      volumes:
        - name: pvc-disk # 卷名称，可自定义
          persistentVolumeClaim:
            claimName: pvc-evs # 已创建的PVC名称
---
apiVersion: v1
kind: Service
metadata:
  name: web-evs # Headless Service名称
  namespace: default
labels:
  app: web-evs
```

```
spec:
  selector:
    app: web-eva
    clusterIP: None
  ports:
    - name: web-eva
      targetPort: 80
      nodePort: 0
      port: 80
      protocol: TCP
      type: ClusterIP
```

2. 执行以下命令，创建一个挂载云硬盘存储的应用。

```
kubectl apply -f web-eva.yaml
```

工作负载创建成功后，容器挂载目录下的数据将会持久化保持，您可以参考[验证数据持久化](#)中的步骤进行验证。

----结束

验证数据持久化

步骤1 查看部署的应用及云硬盘文件。

1. 执行以下命令，查看已创建的Pod。

```
kubectl get pod | grep web-eva
```

预期输出如下：

```
web-eva-0          1/1    Running    0          38s
```

2. 执行以下命令，查看云硬盘是否挂载至/data路径。

```
kubectl exec web-eva-0 -- df | grep data
```

预期输出如下：

```
/dev/sdc          10255636  36888 10202364  0% /data
```

3. 执行以下命令，查看/data路径下的文件。

```
kubectl exec web-eva-0 -- ls /data
```

预期输出如下：

```
lost+found
```

步骤2 执行以下命令，在/data路径下创建static文件。

```
kubectl exec web-eva-0 -- touch /data/static
```

步骤3 执行以下命令，查看/data路径下的文件。

```
kubectl exec web-eva-0 -- ls /data
```

预期输出如下：

```
lost+found
static
```

步骤4 执行以下命令，删除名称为web-eva-0的Pod。

```
kubectl delete pod web-eva-0
```

预期输出如下：

```
pod "web-eva-0" deleted
```

步骤5 删除后，StatefulSet控制器会自动重新创建一个同名副本。执行以下命令，验证/data路径下的文件是否更改。

```
kubectl exec web-eva-0 -- ls /data
```

预期输出如下：

```
lost+found
static
```

static文件仍然存在，则说明云硬盘中的数据可持久化保存。

----结束

相关操作

您还可以执行[表11-7](#)中的操作。

表 11-7 其他操作

操作	说明	操作步骤
创建存储卷	通过CCE控制台单独创建PV。	<ol style="list-style-type: none">在左侧导航栏选择“存储”，在右侧选择“存储卷”页签。单击右上角“创建存储卷PV”，在弹出的窗口中填写存储卷声明参数。<ul style="list-style-type: none">存储卷类型：选择“云硬盘”。云硬盘：单击“选择云硬盘”，在新页面中勾选满足要求的云硬盘，并单击“确定”。PV名称：输入PV名称，同一集群内的PV名称需唯一。访问模式：仅支持ReadWriteOnce，表示存储卷可以被一个节点以读写方式挂载，详情请参见存储卷访问模式。回收策略：Delete或Retain，详情请参见PV回收策略。单击“创建”。
扩容云硬盘存储卷	通过CCE控制台快速扩容已挂载的云硬盘。	<ol style="list-style-type: none">在左侧导航栏选择“存储”，在右侧选择“存储卷声明”页签。单击PVC操作列的“更多 > 扩容”。输入新增容量，并单击“确定”。
事件	查看PVC或PV的事件名称、事件类型、发生次数、Kubernetes事件、首次和最近发生的时间，便于定位问题。	<ol style="list-style-type: none">在左侧导航栏选择“存储”，在右侧选择“存储卷声明”或“存储卷”页签。单击目标实例操作列的“事件”，即可查看1小时内的事件（事件保存时间为1小时）。
查看YAML	可对PVC或PV的YAML文件进行查看、复制和下载。	<ol style="list-style-type: none">在左侧导航栏选择“存储”，在右侧选择“存储卷声明”或“存储卷”页签。单击目标实例操作列的“查看YAML”，即可查看或下载YAML。

11.3.3 通过动态存储卷使用云硬盘

CCE支持指定存储类（StorageClass），自动创建云硬盘类型的底层存储和对应的存储卷，适用于无可用的底层存储，需要新创建的场景。

前提条件

- 您已经创建好一个集群，并且在该集群中安装[CCE容器存储（Everest）](#)。
- 如果您需要通过命令行创建，需要使用kubectl连接到集群，详情请参见[通过kubectl连接集群](#)。

约束与限制

- 云硬盘不支持跨可用区挂载，且不支持被多个工作负载、同一个工作负载的多个实例或多个任务使用。由于CCE集群各节点之间暂不支持共享盘的数据共享功能，多个节点挂载使用同一个云硬盘可能会出现读写冲突、数据缓存冲突等问题，所以创建无状态工作负载时，若使用了EVS云硬盘，建议工作负载只选择一个实例。
- 1.19.10以下版本的集群中，如果使用HPA策略对挂载了EVS卷的负载进行扩容，当新Pod被调度到另一个节点时，会导致之前Pod不能正常读写。
1.19.10及以上版本集群中，如果使用HPA策略对挂载了EVS卷的负载进行扩容，新Pod会因为无法挂载云硬盘导致无法成功启动。
- 动态创建云硬盘存储卷时支持添加资源标签，且云硬盘创建完成后无法在CCE侧更新资源标签，需要前往云硬盘控制台更新。如果使用已有的云硬盘创建存储卷，也需要在云硬盘控制台添加或更新资源标签。

通过控制台自动创建云硬盘存储

步骤1 登录CCE控制台，单击集群名称进入集群。

步骤2 动态创建存储卷声明和存储卷。

1. 在左侧导航栏选择“存储”，在右侧选择“存储卷声明”页签。单击右上角“创建存储卷声明 PVC”，在弹出的窗口中填写存储卷声明参数。

参数	描述
存储卷声明类型	本文中选择“云硬盘”。
PVC名称	输入PVC的名称，同一命名空间下的PVC名称需唯一。
创建方式	<ul style="list-style-type: none">- 无可底层存储的场景下，可选择“动态创建”，通过控制台级联创建存储卷声明PVC、存储卷PV和底层存储。- 已有底层存储的场景下，根据是否已经创建PV可选择“新建存储卷”或“已有存储卷”，静态创建PVC，具体操作请参见通过静态存储卷使用已有云硬盘。 本文中选择“动态创建”。
存储类	云硬盘对应的存储类为csi-disk。
存储卷名称前缀（可选）	集群版本为v1.23.14-r0、v1.25.9-r0、v1.27.6-r0、v1.28.4-r0及以上时支持，且集群中需安装2.4.15及以上版本的Everest插件。 定义自动创建的底层存储名称，实际创建的底层存储名称为“存储卷名称前缀”与“PVC UID”的拼接组合，如果不填写该参数，默认前缀为“pvc”。 例如，存储卷名称前缀设置为“test”，则实际创建的底层存储名称test-{uid}。

参数	描述
可用区	选择云硬盘的可用区，需要与集群节点的可用区相同。 说明 云硬盘只能挂载到同一可用区的节点上，创建后不支持更换可用区，请谨慎选择。
云硬盘类型	选择云硬盘类型。不同区域支持的云硬盘类型存在差异，请以控制台选项为准。
容量（GiB）	申请的存储卷容量大小。
访问模式	云硬盘类型的存储卷仅支持ReadWriteOnce，表示存储卷可以被一个节点以读写方式挂载，详情请参见 存储卷访问模式 。
加密	选择底层存储是否加密，使用加密时需要选择使用的加密密钥。使用前请确认云硬盘所在区域（Region）是否支持硬盘加密能力。
企业项目	仅支持default、集群所在企业项目或存储类指定的企业项目。
资源标签	通过为资源添加标签，可以对资源进行自定义标记，实现资源的分类。集群中everest版本为2.1.39及以上时支持。 您可以在TMS中创建“预定义标签”，预定义标签对所有支持标签功能的服务资源可见，通过使用预定义标签可以提升标签创建和迁移效率。 CCE服务会自动创建“CCE-Cluster-ID=<集群ID>”、“CCE-Cluster-Name=<集群名称>”、“CCE-Namespace=<命名空间名称>”的系统标签，您无法自定义修改。 说明 云硬盘类型的动态存储卷创建完成后，不支持在CCE侧更新资源标签。如需更新云硬盘的资源标签，请前往云硬盘控制台。

2. 单击“创建”。

您可以在左侧导航栏中选择“存储”，在“存储卷声明”和“存储卷”页签下查看已经创建的存储卷声明和存储卷。

步骤3 创建应用。

1. 在左侧导航栏中选择“工作负载”，在右侧选择“有状态负载”页签。
2. 单击页面右上角“创建工作负载”，在“容器配置”中选择“数据存储”页签，并单击“添加存储卷 > 已有存储卷声明 (PVC)”。

本文主要为您介绍存储卷的挂载使用，如[表11-8](#)，其他参数详情请参见[工作负载](#)。

表 11-8 存储卷挂载

参数	参数说明
存储卷声明（PVC）	选择已有的云硬盘存储卷。 云硬盘存储卷无法被多个工作负载重复挂载。

参数	参数说明
挂载路径	<p>请输入挂载路径，如：/tmp。</p> <p>数据存储挂载到容器上的路径。请不要挂载在系统目录下，如“/”、“/var/run”等，会导致容器异常。建议挂载在空目录下，若目录不为空，请确保目录下无影响容器启动的文件，否则文件会被替换，导致容器启动异常，工作负载创建失败。</p> <p>须知 挂载高危目录的情况下，建议使用低权限账号启动，否则可能会造成宿主机高危文件被破坏。</p>
子路径	<p>请输入存储卷的子路径，将存储卷中的某个路径挂载至容器，可以实现在单一Pod中使用同一个存储卷的不同文件夹。如：tmp，表示容器中挂载路径下的数据会存储在存储卷的tmp文件夹中。不填写时默认为根路径。</p>
权限	<ul style="list-style-type: none"> - 只读：只能读容器路径中的数据卷。 - 读写：可修改容器路径中的数据卷，容器迁移时新写入的数据不会随之迁移，会造成数据丢失。

本例中将该盘挂载到容器中/data路径下，在该路径下生成的容器数据会存储到云硬盘中。

📖 说明

由于云硬盘为非共享模式，工作负载下多个实例无法同时挂载，会导致实例启动异常。因此挂载云硬盘时，工作负载实例数需为1。

3. 其余信息都配置完成后，单击“创建工作负载”。

工作负载创建成功后，容器挂载目录下的数据将会持久化保持，您可以参考[验证数据持久化](#)中的步骤进行验证。

----结束

使用 kubectl 自动创建云硬盘存储

步骤1 使用kubectl连接集群。

步骤2 使用StorageClass动态创建PVC及PV。

1. 创建pvc-evs-auto.yaml文件。

```
apiVersion: v1
kind: PersistentVolumeClaim
metadata:
  name: pvc-evs-auto
  namespace: default
annotations:
  everest.io/disk-volume-type: SAS # 云硬盘的类型
  everest.io/crypt-key-id: <your_key_id> # 可选字段，加密密钥ID，使用加密盘的时候填写
  everest.io/enterprise-project-id: <your_project_id> # 可选字段，企业项目ID，如果指定企业项目，则
  创建PVC时也需要指定相同的企业项目，否则PVC无法绑定PV。
  everest.io/disk-volume-tags: '{"key1":"value1","key2":"value2"}' # 可选字段，用户自定义资源标签
  everest.io/csi.volume-name-prefix: test # 可选字段，定义自动创建的底层存储名称前缀
labels:
  failure-domain.beta.kubernetes.io/region: <your_region> # 替换为您待部署应用的节点所在的区域
```

```

failure-domain.beta.kubernetes.io/zone: <your_zone> # 替换为您待部署应用的节点所在的可用区
spec:
  accessModes:
  - ReadWriteOnce # 云硬盘必须为ReadWriteOnce
  resources:
    requests:
      storage: 10Gi # 云硬盘大小，取值范围 1-32768
      storageClassName: csi-disk # StorageClass类型为云硬盘

```

表 11-9 关键参数说明

参数	是否必选	描述
failure-domain.beta.kubernetes.io/region	是	集群所在的region。 Region对应的值请参见 地区和终端节点 。
failure-domain.beta.kubernetes.io/zone	是	创建云硬盘所在的可用区，必须和工作负载规划的可用区保持一致。 zone对应的值请参见 地区和终端节点 。
everest.io/disk-volume-type	是	云硬盘类型，全大写。 - SAS: 高I/O - SSD: 超高I/O
everest.io/crypt-key-id	否	当云硬盘是加密卷时为必填，填写创建云硬盘时选择的加密密钥ID，可使用自定义密钥或名为“evs/default”的云硬盘默认密钥。 获取方法： 在数据加密控制台，找到需要加密的密钥，复制密钥ID值即可。
everest.io/enterprise-project-id	否	可选字段 云硬盘的企业项目ID。如果指定企业项目，则创建PVC时也需要指定相同的企业项目，否则PVC无法绑定PV。 获取方法： 在企业项目管理控制台，单击要对接的企业项目名称，复制企业项目ID值即可。
everest.io/disk-volume-tags	否	可选字段，集群中everest版本为2.1.39及以上时支持。 通过为资源添加标签，可以对资源进行自定义标记，实现资源的分类。 您可以在TMS中创建“预定义标签”，预定义标签对所有支持标签功能的服务资源可见，通过使用预定义标签可以提升标签创建和迁移效率。 CCE服务会自动创建“CCE-Cluster-ID=<集群ID>”、“CCE-Cluster-Name=<集群名称>”、“CCE-Namespace=<命名空间名称>”的系统标签，您无法自定义修改。

参数	是否必选	描述
everest.io/ csi.volume-name- prefix	否	<p>可选字段，集群版本为v1.23.14-r0、v1.25.9-r0、v1.27.6-r0、v1.28.4-r0及以上时支持，且集群中需安装2.4.15及以上版本的Everest插件。</p> <p>定义自动创建的底层存储名称，实际创建的底层存储名称为“存储卷名称前缀”与“PVC UID”的拼接组合，如果不填写该参数，默认前缀为“pvc”。</p> <p>取值范围：参数值长度为1~26，且必须是小写字母、数字、中划线，不能以中划线开头或结尾。</p> <p>例如，存储卷名称前缀设置为“test”，则实际创建的底层存储名称test-{uid}。</p>
storage	是	PVC申请容量，单位为Gi，取值范围为1-32768。
storageClassName	是	云硬盘存储对应的存储类名称为csi-disk。

2. 执行以下命令，创建PVC。

```
kubectl apply -f pvc-eva-auto.yaml
```

步骤3 创建应用。

1. 创建web-eva-auto.yaml文件，本示例中将云硬盘挂载至/data路径。

```

apiVersion: apps/v1
kind: StatefulSet
metadata:
  name: web-eva-auto
  namespace: default
spec:
  replicas: 1
  selector:
    matchLabels:
      app: web-eva-auto
  serviceName: web-eva-auto # Headless Service名称
  template:
    metadata:
      labels:
        app: web-eva-auto
    spec:
      containers:
        - name: container-1
          image: nginx:latest
          volumeMounts:
            - name: pvc-disk #卷名称，需与volumes字段中的卷名称对应
              mountPath: /data #存储卷挂载的位置
      imagePullSecrets:
        - name: default-secret
      volumes:
        - name: pvc-disk #卷名称，可自定义
          persistentVolumeClaim:
            claimName: pvc-eva-auto #已创建的PVC名称
---
apiVersion: v1
kind: Service
metadata:
  name: web-eva-auto # Headless Service名称

```

```
namespace: default
labels:
  app: web-eps-auto
spec:
  selector:
    app: web-eps-auto
  clusterIP: None
  ports:
    - name: web-eps-auto
      targetPort: 80
      nodePort: 0
      port: 80
      protocol: TCP
      type: ClusterIP
```

2. 执行以下命令，创建一个挂载云硬盘存储的应用。

```
kubectrl apply -f web-eps-auto.yaml
```

工作负载创建成功后，容器挂载目录下的数据将会持久化保持，您可以参考[验证数据持久化](#)中的步骤进行验证。

----结束

验证数据持久化

步骤1 查看部署的应用及云硬盘文件。

1. 执行以下命令，查看已创建的Pod。

```
kubectrl get pod | grep web-eps-auto
```

预期输出如下：

```
web-eps-auto-0          1/1    Running    0          38s
```

2. 执行以下命令，查看云硬盘是否挂载至/data路径。

```
kubectrl exec web-eps-auto-0 -- df | grep data
```

预期输出如下：

```
/dev/sdc          10255636   36888 10202364   0% /data
```

3. 执行以下命令，查看/data路径下的文件。

```
kubectrl exec web-eps-auto-0 -- ls /data
```

预期输出如下：

```
lost+found
```

步骤2 执行以下命令，在/data路径下创建static文件。

```
kubectrl exec web-eps-auto-0 -- touch /data/static
```

步骤3 执行以下命令，查看/data路径下的文件。

```
kubectrl exec web-eps-auto-0 -- ls /data
```

预期输出如下：

```
lost+found
static
```

步骤4 执行以下命令，删除名称为web-eps-auto-0的Pod。

```
kubectrl delete pod web-eps-auto-0
```

预期输出如下：

```
pod "web-eps-auto-0" deleted
```

步骤5 删除后，StatefulSet控制器会自动重新创建一个同名副本。执行以下命令，验证/data路径下的文件是否更改。

```
kubectrl exec web-eps-auto-0 -- ls /data
```

预期输出如下：

```
lost+found
static
```

static文件仍然存在，则说明云硬盘中的数据可持久化保存。

----结束

相关操作

您还可以执行[表11-10](#)中的操作。

表 11-10 其他操作

操作	说明	操作步骤
扩容云硬盘存储卷	通过CCE控制台快速扩容已挂载的云硬盘。	<ol style="list-style-type: none"> 1. 在左侧导航栏选择“存储”，在右侧选择“存储卷声明”页签。单击PVC操作列的“更多 > 扩容”。 2. 输入新增容量，并单击“确定”。
事件	查看PVC或PV的事件名称、事件类型、发生次数、Kubernetes事件、首次和最近发生的时间，便于定位问题。	<ol style="list-style-type: none"> 1. 在左侧导航栏选择“存储”，在右侧选择“存储卷声明”或“存储卷”页签。 2. 单击目标实例操作列的“事件”，即可查看1小时内的事件（事件保存时间为1小时）。
查看YAML	可对PVC或PV的YAML文件进行检查、复制和下载。	<ol style="list-style-type: none"> 1. 在左侧导航栏选择“存储”，在右侧选择“存储卷声明”或“存储卷”页签。 2. 单击目标实例操作列的“查看YAML”，即可查看或下载YAML。

11.3.4 在有状态负载中动态挂载云硬盘存储

使用场景

动态挂载仅可在创建[有状态负载](#)时使用，通过卷声明模板（`volumeClaimTemplates`字段）实现，并依赖于StorageClass的动态创建PV能力。在多实例的有状态负载中，动态挂载可以为每一个Pod关联一个独有的PVC及PV，当Pod被重新调度后，仍然能够根据该PVC名称挂载原有的数据。而在无状态工作负载的普通挂载方式中，当存储支持多点挂载（`ReadWriteMany`）时，工作负载下的多个Pod会被挂载到同一个底层存储中。

前提条件

- 您已经创建好一个集群，并且在该集群中安装[CCE容器存储（Everest）](#)。
- 如果您需要通过命令行创建，需要使用kubectl连接到集群，详情请参见[通过kubectl连接集群](#)。

通过控制台动态挂载云硬盘存储

- 步骤1** 登录CCE控制台，单击集群名称进入集群。
- 步骤2** 在左侧导航栏中选择“工作负载”，在右侧选择“有状态负载”页签。
- 步骤3** 单击页面右上角“创建工作负载”，在“容器配置”中选择“数据存储”页签，并单击“添加存储卷 > 动态挂载 (VolumeClaimTemplate)”。
- 步骤4** 单击“创建存储卷声明 PVC”，在弹出窗口中填写存储卷声明参数。
参数填写完成后，单击“创建”。

参数	描述
存储卷声明类型	本文中选择“云硬盘”。
PVC名称	输入PVC的名称。创建后将根据实例数自动增加后缀，格式为<自定义PVC名称>-<序号>，例如example-0。
创建方式	可选择“动态创建”，通过控制台级联创建存储卷声明PVC、存储卷PV和底层存储。
存储类	云硬盘对应的存储类为csi-disk。
存储卷名称前缀（可选）	集群版本为v1.23.14-r0、v1.25.9-r0、v1.27.6-r0、v1.28.4-r0及以上时支持，且集群中需安装2.4.15及以上版本的Everest插件。定义自动创建的底层存储名称，实际创建的底层存储名称为“存储卷名称前缀”与“PVC UID”的拼接组合，如果不填写该参数，默认前缀为“pvc”。 例如，存储卷名称前缀设置为“test”，则实际创建的底层存储名称test-{uid}。
可用区	选择云硬盘的可用区，需要与集群节点的可用区相同。 说明 云硬盘只能挂载到同一可用区的节点上，创建后不支持更换可用区，请谨慎选择。
云硬盘类型	选择云硬盘类型。不同区域支持的云硬盘类型存在差异，请以控制台选项为准。
容量（GiB）	申请的存储卷容量大小。
访问模式	云硬盘类型的存储卷仅支持ReadWriteOnce，表示存储卷可以被一个节点以读写方式挂载，详情请参见 存储卷访问模式 。
加密	选择底层存储是否加密，使用加密时需要选择使用的加密密钥。使用前请确认云硬盘所在区域（Region）是否支持硬盘加密能力。
企业项目	仅支持default、集群所在企业项目或存储类指定的企业项目。

参数	描述
资源标签	<p>通过为资源添加标签，可以对资源进行自定义标记，实现资源的分类。集群中everest版本为2.1.39及以上时支持。</p> <p>您可以在资源标签管理服务中创建“预定义标签”，预定义标签对所有支持标签功能的服务资源可见，通过使用预定义标签可以提升标签创建和迁移效率。</p> <p>CCE服务会自动创建“CCE-Cluster-ID=<集群ID>”、“CCE-Cluster-Name=<集群名称>”、“CCE-Namespace=<命名空间名称>”的系统标签，您无法自定义修改。</p> <p>说明 云硬盘类型的动态存储卷创建完成后，不支持在CCE侧更新资源标签。如需更新云硬盘的资源标签，请前往云硬盘控制台。</p>

步骤5 填写挂载路径。

表 11-11 存储卷挂载

参数	参数说明
挂载路径	<p>请输入挂载路径，如：/tmp。</p> <p>数据存储挂载到容器上的路径。请不要挂载在系统目录下，如“/”、“/var/run”等，会导致容器异常。建议挂载在空目录下，若目录不为空，请确保目录下无影响容器启动的文件，否则文件会被替换，导致容器启动异常，工作负载创建失败。</p> <p>须知 挂载高危目录的情况下，建议使用低权限账号启动，否则可能会造成宿主主机高危文件被破坏。</p>
子路径	<p>请输入存储卷的子路径，将存储卷中的某个路径挂载至容器，可以实现在单一Pod中使用同一个存储卷的不同文件夹。如：tmp，表示容器中挂载路径下的数据会存储在存储卷的tmp文件夹中。不填写时默认为根路径。</p>
权限	<ul style="list-style-type: none"> 只读：只能读容器路径中的数据卷。 读写：可修改容器路径中的数据卷，容器迁移时新写入的数据不会随之迁移，会造成数据丢失。

本例中将该盘挂载到容器中/data路径下，在该路径下生成的容器数据会存储到云硬盘中。

步骤6 本文主要为您介绍存储卷的动态挂载使用，其他参数详情请参见[创建有状态负载（StatefulSet）](#)。其余信息都配置完成后，单击“创建工作负载”。

工作负载创建成功后，容器挂载目录下的数据将会持久化保持，您可以参考[验证数据持久化](#)中的步骤进行验证。

----结束

通过 kubectl 命令行动态挂载云硬盘存储

步骤1 使用kubectl连接集群。

步骤2 创建statefulset-evs.yaml文件，本示例中将云硬盘挂载至/data路径。

```
apiVersion: apps/v1
kind: StatefulSet
metadata:
  name: statefulset-evs
  namespace: default
spec:
  selector:
    matchLabels:
      app: statefulset-evs
  template:
    metadata:
      labels:
        app: statefulset-evs
    spec:
      containers:
        - name: container-1
          image: nginx:latest
          volumeMounts:
            - name: pvc-disk          # 需与volumeClaimTemplates字段中的名称对应
              mountPath: /data      # 存储卷挂载的位置
          imagePullSecrets:
            - name: default-secret
      serviceName: statefulset-evs   # Headless Service名称
      replicas: 2
      volumeClaimTemplates:
        - apiVersion: v1
          kind: PersistentVolumeClaim
          metadata:
            name: pvc-disk
            namespace: default
            annotations:
              everest.io/disk-volume-type: SAS # 云硬盘的类型
              everest.io/crypt-key-id: <your_key_id> # 可选字段，加密密钥ID，使用加密盘的时候填写
              everest.io/enterprise-project-id: <your_project_id> # 可选字段，企业项目ID，如果指定企业项目，则创建PVC时也需要指定相同的企业项目，否则PVC无法绑定PV。
              everest.io/disk-volume-tags: '{"key1":"value1","key2":"value2"}' # 可选字段，用户自定义资源标签
              everest.io/csi.volume-name-prefix: test # 可选字段，定义自动创建的底层存储名称前缀
          labels:
            failure-domain.beta.kubernetes.io/region: <your_region> # 替换为您待部署应用的节点所在的区域
            failure-domain.beta.kubernetes.io/zone: <your_zone> # 替换为您待部署应用的节点所在的可用区
      accessModes:
        - ReadWriteOnce          # 云硬盘必须为ReadWriteOnce
      resources:
        requests:
          storage: 10Gi          # 云硬盘大小，取值范围 1-32768
      storageClassName: csi-disk # StorageClass类型为云硬盘
---
apiVersion: v1
kind: Service
metadata:
  name: statefulset-evs # Headless Service名称
  namespace: default
  labels:
    app: statefulset-evs
spec:
  selector:
    app: statefulset-evs
  clusterIP: None
  ports:
    - name: statefulset-evs
      targetPort: 80
      nodePort: 0
```

```
port: 80
protocol: TCP
type: ClusterIP
```

表 11-12 关键参数说明

参数	是否必选	描述
failure-domain.beta.kubernetes.io/region	是	集群所在的region。 Region对应的值请参见 地区和终端节点 。
failure-domain.beta.kubernetes.io/zone	是	创建云硬盘所在的可用区，必须和工作负载规划的可用区保持一致。 zone对应的值请参见 地区和终端节点 。
everest.io/disk-volume-type	是	云硬盘类型，全大写。 <ul style="list-style-type: none"> • SAS: 高I/O • SSD: 超高I/O
everest.io/crypt-key-id	否	当云硬盘是加密卷时为必填，填写创建云硬盘时选择的加密密钥ID。 获取方法： 在云服务器控制台，单击左侧栏目树中的“云硬盘 > 磁盘”，单击要对接的云硬盘名称进入详情页，在“概览信息”页签下找到“配置信息”，复制密钥ID值即可。
everest.io/enterprise-project-id	否	可选字段 云硬盘的企业项目ID。如果指定企业项目，则创建PVC时也需要指定相同的企业项目，否则PVC无法绑定PV。 获取方法： 在云服务器控制台，单击左侧栏目树中的“云硬盘 > 磁盘”，单击要对接的云硬盘名称进入详情页，在“概览信息”页签下找到“管理信息”中的企业项目，单击并进入对应的企业项目控制台，复制对应的ID值即可获得云硬盘所属的企业项目的ID。
everest.io/disk-volume-tags	否	可选字段，集群中everest版本为2.1.39及以上时支持。 通过为资源添加标签，可以对资源进行自定义标记，实现资源的分类。 您可以在TMS中创建“预定义标签”，预定义标签对所有支持标签功能的服务资源可见，通过使用预定义标签可以提升标签创建和迁移效率。 CCE服务会自动创建“CCE-Cluster-ID=<集群ID>”、“CCE-Cluster-Name=<集群名称>”、“CCE-Namespace=<命名空间名称>”的系统标签，您无法自定义修改。

参数	是否必选	描述
everest.io/csi.volume-name-prefix	否	<p>可选字段，集群版本为v1.23.14-r0、v1.25.9-r0、v1.27.6-r0、v1.28.4-r0及以上时支持，且集群中需安装2.4.15及以上版本的Everest插件。</p> <p>定义自动创建的底层存储名称，实际创建的底层存储名称为“存储卷名称前缀”与“PVC UID”的拼接组合，如果不填写该参数，默认前缀为“pvc”。</p> <p>取值范围：参数值长度为1~26，且必须是小写字母、数字、中划线，不能以中划线开头或结尾。</p> <p>例如，存储卷名称前缀设置为“test”，则实际创建的底层存储名称test-{uid}。</p>
storage	是	PVC申请容量，单位为Gi，取值范围为1-32768。
storageClassName	是	云硬盘存储对应的存储类名称为csi-disk。

步骤3 执行以下命令，创建一个挂载云硬盘存储的应用。

```
kubectl apply -f statefulset-evs.yaml
```

工作负载创建成功后，容器挂载目录下的数据将会持久化保持，您可以参考[验证数据持久化](#)中的步骤进行验证。

----结束

验证数据持久化

步骤1 查看部署的应用及云硬盘文件。

1. 执行以下命令，查看已创建的Pod。

```
kubectl get pod | grep statefulset-evs
```

预期输出如下：

```
statefulset-evs-0      1/1    Running 0      45s
statefulset-evs-1      1/1    Running 0      28s
```

2. 执行以下命令，查看云硬盘是否挂载至/data路径。

```
kubectl exec statefulset-evs-0 -- df | grep data
```

预期输出如下：

```
/dev/sdd      10255636   36888 10202364   0% /data
```

3. 执行以下命令，查看/data路径下的文件。

```
kubectl exec statefulset-evs-0 -- ls /data
```

预期输出如下：

```
lost+found
```

步骤2 执行以下命令，在/data路径下创建static文件。

```
kubectl exec statefulset-evs-0 -- touch /data/static
```

步骤3 执行以下命令，查看/data路径下的文件。

```
kubectl exec statefulset-evs-0 -- ls /data
```

预期输出如下：

```
lost+found
static
```

步骤4 执行以下命令，删除名称为web-evs-auto-0的Pod。

```
kubectl delete pod statefulset-evs-0
```

预期输出如下：

```
pod "statefulset-evs-0" deleted
```

步骤5 删除后，StatefulSet控制器会自动重新创建一个同名副本。执行以下命令，验证/data路径下的文件是否更改。

```
kubectl exec statefulset-evs-0 -- ls /data
```

预期输出如下：

```
lost+found
static
```

static文件仍然存在，则说明云硬盘中的数据可持久化保存。

----结束

相关操作

您还可以执行[表11-13](#)中的操作。

表 11-13 其他操作

操作	说明	操作步骤
扩容云硬盘存储卷	通过CCE控制台快速扩容已挂载的云硬盘。	<ol style="list-style-type: none"> 1. 在左侧导航栏选择“存储”，在右侧选择“存储卷声明”页签。单击PVC操作列的“更多 > 扩容”。 2. 输入新增容量，并单击“确定”。
事件	查看PVC或PV的事件名称、事件类型、发生次数、Kubernetes事件、首次和最近发生的时间，便于定位问题。	<ol style="list-style-type: none"> 1. 在左侧导航栏选择“存储”，在右侧选择“存储卷声明”或“存储卷”页签。 2. 单击目标实例操作列的“事件”，即可查看1小时内的事件（事件保存时间为1小时）。
查看YAML	可对PVC或PV的YAML文件进行查看、复制和下载。	<ol style="list-style-type: none"> 1. 在左侧导航栏选择“存储”，在右侧选择“存储卷声明”或“存储卷”页签。 2. 单击目标实例操作列的“查看YAML”，即可查看或下载YAML。

11.3.5 加密云硬盘存储卷

云盘加密功能适用于需要高安全性或合规性要求的应用场景，可以保护数据的隐私性和自主性。本文将为您介绍如何使用数据加密服务（DEW）中管理的密钥对云盘存储卷数据进行加密。

前提条件

- 您已经创建好一个集群，并且在该集群中安装[CCE容器存储（Everest）](#)。
- 已在数据加密服务（DEW）中创建可用密钥。
- 如果您需要通过命令行创建，需要使用kubectl连接到集群，详情请参见[通过kubectl连接集群](#)。

通过控制台使用

步骤1 登录CCE控制台，单击集群名称进入集群。

步骤2 动态创建存储卷声明和存储卷。

1. 在左侧导航栏选择“存储”，在右侧选择“存储卷声明”页签。单击右上角“创建存储卷声明 PVC”，在弹出的窗口中填写存储卷声明参数。
2. “存储卷声明类型”选择“云硬盘”，并开启加密，并选择密钥。其余参数可根据情况按需填写，详情请参见[通过动态存储卷使用云硬盘](#)。
3. 单击“创建”。

步骤3 前往“存储卷声明”页面，查看加密云硬盘存储卷声明是否创建成功，并查看存储配置项是否显示已加密。

步骤4 在应用中使用加密PVC时，和使用普通PVC的方法一致。

----结束

通过 kubectl 自动创建加密云硬盘

步骤1 使用kubectl连接集群。

步骤2 创建 pvc-evs-auto.yaml 文件。其中参数说明可参见[使用kubectl自动创建云硬盘存储](#)。

```
apiVersion: v1
kind: PersistentVolumeClaim
metadata:
  name: pvc-evs-auto
  namespace: default
  annotations:
    everest.io/disk-volume-type: SAS # 云硬盘的类型
    everest.io/crypt-key-id: 37f202db-a970-4ac1-a506-e5c4f2d7ce69 # 加密密钥ID，可在数据加密服务获取
  labels:
    failure-domain.beta.kubernetes.io/region: <your_region> # 替换为您待部署应用的节点所在的区域
    failure-domain.beta.kubernetes.io/zone: <your_zone> # 替换为您待部署应用的节点所在的可用区
spec:
  accessModes:
    - ReadWriteOnce # 云硬盘必须为ReadWriteOnce
  resources:
    requests:
      storage: 10Gi # 云硬盘大小，取值范围 1-32768
      storageClassName: csi-disk # StorageClass类型为云硬盘
```

步骤3 执行命令创建 PVC。

```
kubectl apply -f pvc-evs-auto.yaml
```

步骤4 前往“存储卷声明”页面，查看加密云硬盘存储卷声明是否创建成功，并查看存储配置项是否显示已加密。

----结束

11.3.6 扩容云硬盘存储卷

当工作负载挂载的云硬盘存储卷空间不足时，您可以通过云硬盘存储卷扩容的方式解决。本文介绍如何通过控制台进行云硬盘存储卷扩容。

前提条件

您已经创建好一个集群，并且在该集群中安装**CCE容器存储（Everest）**。

按需计费的云硬盘存储卷

步骤1 登录CCE控制台，单击集群名称进入集群。

步骤2 在左侧导航栏选择“存储”，在右侧选择“存储卷声明”页签。单击PVC操作列的“更多 > 扩容”。

步骤3 输入新增容量，并单击“确定”。

📖 说明

磁盘不支持缩容，建议您合理选择扩容容量。

---结束

11.3.7 快照与备份

CCE通过云硬盘EVS服务为您提供快照功能，云硬盘快照简称快照，指云硬盘数据在某个时刻的完整复制或镜像，是一种重要的数据容灾手段，当数据丢失时，可通过快照将数据完整的恢复到快照时间点。

您可以创建快照，从而快速保存指定时刻云硬盘的数据。同时，您还可以通过快照创建新的云硬盘，这样云硬盘在初始状态就具有快照中的数据。

使用须知

- 快照功能**仅支持v1.15及以上版本**的集群，且需要安装基于CSI的everest插件才可以使用。
- 基于快照创建的云硬盘，其子类型（普通IO/高IO/超高IO）、是否加密、磁盘模式（VBD/SCSI）、共享性(非共享/共享)、容量等都要与快照关联母盘保持一致，这些属性查询和设置出来后不能够修改。
- 只有可用或正在使用状态的磁盘能创建快照，且单个磁盘最大支持创建7个快照。
- 创建快照功能仅支持使用everest插件提供的存储类（StorageClass名称以csi开头）创建的PVC。使用Flexvolume存储类（StorageClass名为ssd、sas、sata）创建的PVC，无法创建快照。
- 加密磁盘的快照数据以加密方式存放，非加密磁盘的快照数据以非加密方式存放。

使用场景

快照功能可以帮助您实现以下需求：

- **日常备份数据**
通过对云硬盘定期创建快照，实现数据的日常备份，可以应对由于误操作、病毒以及黑客攻击等导致数据丢失或不一致的情况。

- **快速恢复数据**

更换操作系统、应用软件升级或业务数据迁移等重大操作前，您可以创建一份或多份快照，一旦升级或迁移过程中出现问题，可以通过快照及时将业务恢复到快照创建点的数据状态。

例如，当由于云服务器 A 的系统盘 A 发生故障而无法正常开机时，由于系统盘 A 已经故障，因此也无法将快照数据回滚至系统盘 A。此时您可以使用系统盘 A 已有的快照新建一块云硬盘 B 并挂载至正常运行的云服务器 B 上，从而云服务器 B 能够通过云硬盘 B 读取原系统盘 A 的数据。

 **说明**

当前 CCE 提供的快照能力与 K8s 社区 CSI 快照功能一致：只支持基于快照创建新云硬盘，不支持将快照回滚到源云硬盘。

- **快速部署多个业务**

通过同一个快照可以快速创建出多个具有相同数据的云硬盘，从而可以同时为多种业务提供数据资源。例如数据挖掘、报表查询和开发测试等业务。这种方式既保护了原始数据，又能通过快照创建的新云硬盘快速部署其他业务，满足企业对业务数据的多元化需求。

创建快照

使用控制台创建

步骤1 登录 CCE 控制台。

步骤2 单击集群名称进入集群，在左侧选择“存储”，在右侧选择“快照与备份”页签。

步骤3 单击右上角“创建快照”，在弹出的窗口中设置相关参数。

- 快照名称：填写快照的名称。
- 选择存储：选择要创建快照的 PVC，仅能选择云硬盘类型 PVC。

步骤4 单击“创建”。

----**结束**

使用 YAML 创建

```
kind: VolumeSnapshot
apiVersion: snapshot.storage.k8s.io/v1beta1
metadata:
  finalizers:
    - snapshot.storage.kubernetes.io/volumesnapshot-as-source-protection
    - snapshot.storage.kubernetes.io/volumesnapshot-bound-protection
  name: cce-disksnap-test # 快照名称
  namespace: default
spec:
  source:
    persistentVolumeClaimName: pvc-evs-test # PVC 的名称，仅能选择云硬盘类型 PVC
    volumeSnapshotClassName: csi-disk-snapclass
```

使用快照创建 PVC

通过快照创建云硬盘 PVC 时，磁盘类型、磁盘模式、加密属性需和快照源云硬盘保持一致。

使用控制台创建

步骤1 登录CCE控制台。

步骤2 单击集群名称进入集群，在左侧选择“存储”，在右侧选择“快照与备份”页签。

步骤3 找到需要创建PVC的快照，单击“创建存储卷声明”，并在弹出窗口中设置PVC参数。

- PVC名称：请输入PVC名称。
- 资源标签：通过为资源添加标签，可以对资源进行自定义标记，实现资源的分类。集群中everest版本为2.1.39及以上时支持。

您可以在TMS中创建“预定义标签”，预定义标签对所有支持标签功能的服务资源可见，通过使用预定义标签可以提升标签创建和迁移效率。

CCE服务会自动创建“CCE-Cluster-ID=<集群ID>”、“CCE-Cluster-Name=<集群名称>”、“CCE-Namespace=<命名空间名称>”的系统标签，您无法自定义修改。

步骤4 单击“创建”。

----结束

使用YAML创建

```
apiVersion: v1
kind: PersistentVolumeClaim
metadata:
  name: pvc-test
  namespace: default
  annotations:
    everest.io/disk-volume-type: SSD # 云硬盘类型，需要与快照源云硬盘保持一致
    everest.io/disk-volume-tags: '{"key1":"value1","key2":"value2"}' # 可选字段，用户自定义资源标签
  labels:
    failure-domain.beta.kubernetes.io/region: <your_region> # 替换为云硬盘所在的区域
    failure-domain.beta.kubernetes.io/zone: <your_zone> # 替换为云硬盘所在的可用区
spec:
  accessModes:
    - ReadWriteOnce
  resources:
    requests:
      storage: 10Gi
  storageClassName: csi-disk
  dataSource:
    name: cce-disksnap-test # 快照的名称
    kind: VolumeSnapshot
    apiGroup: snapshot.storage.k8s.io
```

11.4 极速文件存储（SFS Turbo）

11.4.1 极速文件存储概述

极速文件存储介绍

CCE支持将极速文件存储（SFS Turbo）创建的存储卷挂载到容器的某一路径下，以满足数据持久化的需求。极速文件存储具有按需申请，快速供给，弹性扩展，方便灵活等特点，适用于海量小文件业务，例如DevOps、容器微服务、企业办公等应用场景。

SFS Turbo为用户提供一个完全托管的共享文件存储，能够弹性伸缩至320TB规模，具备高可用性和持久性，为海量的小文件、低延迟高IOPS型应用提供有力支持。

- **符合标准文件协议：**用户可以将文件系统挂载给服务器，像使用本地文件目录一样。

- **数据共享**：多台服务器可挂载相同的文件系统，数据可以共享操作和访问。
- **私有网络**：数据访问必须在数据中心内部网络中。
- **安全隔离**：直接使用云上现有IaaS服务构建独享的云文件存储，为租户提供数据隔离保护和IOPS性能保障。
- **应用场景**：适用于多读多写（ReadWriteMany）场景下的各种工作负载（Deployment/StatefulSet）、守护进程集（DaemonSet）和普通任务（Job）使用，主要面向高性能网站、日志存储、DevOps、企业办公等场景。

使用场景

极速文件存储支持以下挂载方式：

- **通过静态存储卷使用已有极速文件存储**：即静态创建的方式，需要先使用已有的文件存储创建PV，然后通过PVC在工作负载中挂载存储。
- **通过StorageClass动态创建SFS Turbo子目录**：SFS Turbo支持动态创建子目录并挂载到容器，实现共享使用SFS Turbo，从而更加经济合理的利用SFS Turbo存储容量。

11.4.2 通过静态存储卷使用已有极速文件存储

极速文件存储（SFS Turbo）是一种具备高可用性和持久性的共享文件系统，适合海量的小文件、低延迟高IOPS的应用。本文介绍如何使用已有的极速文件存储静态创建PV和PVC，并在工作负载中实现数据持久化与共享性。

前提条件

- 您已经创建好一个集群，并且在该集群中安装**CCE容器存储（Everest）**。
- 如果您需要通过命令行创建，需要使用kubectl连接到集群，详情请参见[通过kubectl连接集群](#)。
- 您已经创建好一个状态可用的SFS Turbo，并且SFS Turbo与集群在同一个VPC内。

约束与限制

- 支持多个PV挂载同一个SFS或SFS Turbo，但有如下限制：
 - 多个不同的PVC/PV使用同一个底层SFS或SFS Turbo卷时，如果挂载至同一Pod使用，会因为PV的volumeHandle参数值相同导致无法为Pod挂载所有PVC，出现Pod无法启动的问题，请避免该使用场景。
 - PV中persistentVolumeReclaimPolicy参数建议设置为Retain，否则可能存在一个PV删除时级联删除底层卷，其他关联这个底层卷的PV会由于底层存储被删除导致使用出现异常。
 - 重复用底层存储时，建议在应用层做好多读多写的隔离保护，防止产生的数据覆盖和丢失。

通过控制台使用已有极速文件存储

步骤1 登录CCE控制台，单击集群名称进入集群。

步骤2 静态创建存储卷声明和存储卷。

1. 在左侧导航栏选择“存储”，在右侧选择“存储卷声明”页签。单击右上角“创建存储卷声明”，在弹出的窗口中填写存储卷声明参数。

参数	描述
存储卷声明类型	本文中选择“极速文件存储”。
PVC名称	输入PVC的名称，同一命名空间下的PVC名称需唯一。
创建方式	根据是否已经创建PV可选择“新建存储卷”或“已有存储卷”来静态创建PVC。 本文示例中选择“新建存储卷”，可通过控制台同时创建PV及PVC。
关联存储卷 ^a	选择集群中已有的PV卷，需要提前创建PV，请参考 相关操作 中的“创建存储卷”操作。 本文示例中无需选择。
极速文件存储 ^b	单击“选择极速文件存储”，您可以在新页面中勾选满足要求的极速文件存储，并单击“确定”。
子目录 ^b	选择是否使用子目录创建PV。请填写子目录绝对路径，例如/a/b，并确保子目录已存在且可用。
PV名称 ^b	输入PV名称，同一集群内的PV名称需唯一。
访问模式 ^b	极速文件存储类型的存储卷仅支持ReadWriteMany，表示存储卷可以被多个节点以读写方式挂载，详情请参见 存储卷访问模式 。
回收策略 ^b	不使用子目录创建PV时，仅支持Retain，表示删除PVC时PV不会被同时删除，详情请参见 PV回收策略 。选择使用子目录创建PV时，支持选择Delete。
子目录回收策略 ^b	删除PVC时是否保留子目录，该参数需与 PV回收策略 配合使用，当PV回收策略为"Delete"时支持配置。 <ul style="list-style-type: none">保留：删除PVC，PV会被删除，但PV关联的子目录会被保留。删除：删除PVC，PV及其关联的子目录均会被删除。
挂载参数 ^b	输入挂载参数键值对，详情请参见 设置极速文件存储挂载参数 。

📖 说明

- a: 创建方式选择“已有存储卷”时可设置。
 - b: 创建方式选择“新建存储卷”时可设置。
2. 单击“创建”，将同时为您创建存储卷声明和存储卷。
您可以在左侧导航栏中选择“存储”，在“存储卷声明”和“存储卷”页签下查看已经创建的存储卷声明和存储卷。

步骤3 创建应用。

1. 在左侧导航栏中选择“工作负载”，在右侧选择“无状态负载”页签。
2. 单击页面右上角“创建工作负载”，在“容器配置”中选择“数据存储”页签，并单击“添加存储卷 > 已有存储卷声明 (PVC)”。

本文主要为您介绍存储卷的挂载使用，如[表11-14](#)，其他参数详情请参见[工作负载](#)。

表 11-14 存储卷挂载

参数	参数说明
存储卷声明 (PVC)	选择已有的极速文件存储卷。
挂载路径	<p>请输入挂载路径，如：/tmp。</p> <p>数据存储挂载到容器上的路径。请不要挂载在系统目录下，如“/”、“/var/run”等，会导致容器异常。建议挂载在空目录下，若目录不为空，请确保目录下无影响容器启动的文件，否则文件会被替换，导致容器启动异常，工作负载创建失败。</p> <p>须知 挂载高危目录的情况下，建议使用低权限账号启动，否则可能会造成宿主机高危文件被破坏。</p>
子路径	<p>请输入存储卷的子路径，将存储卷中的某个路径挂载至容器，可以实现在单一Pod中使用同一个存储卷的不同文件夹。如：tmp，表示容器中挂载路径下的数据会存储在存储卷的tmp文件夹中。不填写时默认为根路径。</p>
权限	<ul style="list-style-type: none"> - 只读：只能读容器路径中的数据卷。 - 读写：可修改容器路径中的数据卷，容器迁移时新写入的数据不会随之迁移，会造成数据丢失。

本例中将该存储卷挂载到容器中/data路径下，在该路径下生成的容器数据会存储到极速文件存储中。

3. 其余信息都配置完成后，单击“创建工作负载”。
工作负载创建成功后，容器挂载目录下的数据将会持久化保持，您可以参考[验证数据持久化及共享性](#)中的步骤进行验证。

----结束

通过 kubectl 命令行使用已有文件存储

步骤1 使用kubectl连接集群。

步骤2 创建PV。

1. 创建pv-sfsturbo.yaml文件。

```
apiVersion: v1
kind: PersistentVolume
metadata:
  annotations:
    pv.kubernetes.io/provisioned-by: everest-csi-provisioner
    everest.io/reclaim-policy: retain-volume-only # 可选，当使用子目录且回收策略为Delete时使用，表示删除PVC时，PV会被删除，但PV关联的子目录会被保留
  name: pv-sfsturbo # PV的名称
spec:
  accessModes:
    - ReadWriteMany # 访问模式，极速文件存储必须为ReadWriteMany
```

```

capacity:
  storage: 500Gi # 极速文件存储容量大小
csi:
  driver: sfsturbo.csi.everest.io # 挂载依赖的存储驱动
  fsType: nfs
  volumeHandle: <your_volume_id> # 极速文件存储的ID
volumeAttributes:
  everest.io/share-export-location: <your_location> # 极速文件存储的共享路径
  everest.io/enterprise-project-id: <your_project_id> # 极速文件存储的项目ID
  storage.kubernetes.io/csiProvisionerIdentity: everest-csi-provisioner
  everest.io/share-export-location: /a # 可选，表示自动创建的子目录，必须为绝对路径
  everest.io/volume-as: absolute-path # 可选，表示使用SFS Turbo子目录
  persistentVolumeReclaimPolicy: Retain # 回收策略，自动创建子目录时支持设置为Delete
  storageClassName: csi-sfsturbo # SFS Turbo存储类名称
  mountOptions: [] # 挂载参数

```

表 11-15 关键参数说明

参数	是否必选	描述
volumeHandle	是	填写极速文件存储的ID。 获取方法：在CCE控制台，单击顶部的“服务列表 > 存储 > 弹性文件服务”，并选择SFS Turbo。在列表中单击对应的SFS Turbo文件存储名称，在详情页中复制“ID”后的内容即可。
everest.io/share-export-location	是	极速文件存储的共享路径。 获取方法：在CCE控制台，单击顶部的“服务列表 > 存储 > 弹性文件服务”，选择SFS Turbo，在弹性文件服务列表中可以看到“挂载地址”列，即为文件存储的共享路径。
everest.io/enterprise-project-id	否	极速文件存储的项目ID。 获取方法：在弹性文件服务控制台，单击左侧栏目树中的“SFS Turbo”，单击要对接的SFS Turbo名称进入详情页，在“基本信息”页签下找到企业项目，单击并进入对应的企业项目控制台，复制对应的ID值即可。
mountOptions	否	挂载参数。 不设置时默认配置为如下配置，具体说明请参见 设置极速文件存储挂载参数 。 <pre> mountOptions: - vers=3 - timeo=600 - nolock - hard </pre>
persistentVolumeReclaimPolicy	是	集群版本号>=1.19.10且everest插件版本>=1.2.9时正式开放回收策略支持。详情请参见 PV回收策略 。 Retain ：删除PVC，PV资源与底层存储资源均不会被删除，需要手动删除回收。PVC删除后PV资源状态为“已释放（Released）”，不能直接再次被PVC绑定使用。

参数	是否必选	描述
everest.io/reclaim-policy	否	删除PVC时是否保留子目录，该参数需与 PV回收策略 配合使用。仅当PV回收策略为"Delete"时生效，取值如下： <ul style="list-style-type: none"> retain-volume-only：表示删除PVC时，PV会被删除，但PV关联的子目录会被保留。 delete：表示删除PVC，PV及其关联的子目录均会被删除。 说明 删除子目录时，仅删除PVC参数中设置的子目录绝对路径，不会级联删除上层目录。
everest.io/volume-as	否	固定取值为“absolute-path”，表示使用动态创建SFS Turbo子目录。 集群中需安装2.3.23及以上版本的Everest插件。
everest.io/path	否	自动创建的子目录，必须为绝对路径。
storage	是	PVC申请容量，单位为Gi。
storageClassName	是	极速文件存储对应的存储类名称为csi-sfsturbo。

2. 执行以下命令，创建PV。
kubect apply -f pv-sfsturbo.yaml

步骤3 创建PVC。

1. 创建pvc-sfsturbo.yaml文件。

```

apiVersion: v1
kind: PersistentVolumeClaim
metadata:
  name: pvc-sfsturbo
  namespace: default
  annotations:
    volume.beta.kubernetes.io/storage-provisioner: everest-csi-provisioner
    everest.io/enterprise-project-id: <your_project_id> # 极速文件存储的项目ID
spec:
  accessModes:
    - ReadWriteMany # 极速文件存储必须为ReadWriteMany
  resources:
    requests:
      storage: 500Gi # 极速文件存储大小
      storageClassName: csi-sfsturbo # SFS Turbo存储类名称，必须与PV的存储类一致
      volumeName: pv-sfsturbo # PV的名称

```

表 11-16 关键参数说明

参数	是否必选	描述
everest.io/enterprise-project-id	否	极速文件存储的项目ID。 获取方法：在弹性文件服务控制台，单击左侧栏目树中的“SFS Turbo”，单击要对接的SFS Turbo名称进入详情页，在“基本信息”页签下找到企业项目，单击并进入对应的企业项目控制台，复制对应的ID值即可。
storage	是	PVC申请容量，单位为Gi。 必须和已有PV的storage大小保持一致。
storageClassName	是	存储类名称，必须与1中PV的存储类一致。 极速文件存储对应的存储类名称为csi-sfsturbo。
volumeName	是	PV的名称，必须与1中PV名称一致。

2. 执行以下命令，创建PVC。

```
kubectl apply -f pvc-sfsturbo.yaml
```

步骤4 创建应用。

1. 创建web-demo.yaml文件，本示例中将极速文件存储挂载至/data路径。

```
apiVersion: apps/v1
kind: Deployment
metadata:
  name: web-demo
  namespace: default
spec:
  replicas: 2
  selector:
    matchLabels:
      app: web-demo
  template:
    metadata:
      labels:
        app: web-demo
    spec:
      containers:
        - name: container-1
          image: nginx:latest
          volumeMounts:
            - name: pvc-sfsturbo-volume #卷名称，需与volumes字段中的卷名称对应
              mountPath: /data #存储卷挂载的位置
      imagePullSecrets:
        - name: default-secret
      volumes:
        - name: pvc-sfsturbo-volume #卷名称，可自定义
          persistentVolumeClaim:
            claimName: pvc-sfsturbo #已创建的PVC名称
```

2. 执行以下命令，创建一个挂载极速文件存储的应用。

```
kubectl apply -f web-demo.yaml
```

工作负载创建成功后，您可以尝试[验证数据持久化及共享性](#)。

----结束

验证数据持久化及共享性

步骤1 查看部署的应用及文件。

1. 执行以下命令，查看已创建的Pod。

```
kubectl get pod | grep web-demo
```

预期输出如下：

```
web-demo-846b489584-mjhm9 1/1 Running 0 46s
web-demo-846b489584-wvv5s 1/1 Running 0 46s
```

2. 依次执行以下命令，查看Pod的/data路径下的文件。

```
kubectl exec web-demo-846b489584-mjhm9 -- ls /data
kubectl exec web-demo-846b489584-wvv5s -- ls /data
```

两个Pod均无返回结果，说明/data路径下无文件。

步骤2 执行以下命令，在/data路径下创建static文件。

```
kubectl exec web-demo-846b489584-mjhm9 -- touch /data/static
```

步骤3 执行以下命令，查看/data路径下的文件。

```
kubectl exec web-demo-846b489584-mjhm9 -- ls /data
```

预期输出如下：

```
static
```

步骤4 验证数据持久化

1. 执行以下命令，删除名称为web-demo-846b489584-mjhm9的Pod。

```
kubectl delete pod web-demo-846b489584-mjhm9
```

预期输出如下：

```
pod "web-demo-846b489584-mjhm9" deleted
```

删除后，Deployment控制器会自动重新创建一个副本。

2. 执行以下命令，查看已创建的Pod。

```
kubectl get pod | grep web-demo
```

预期输出如下，web-demo-846b489584-d4d4j为新建的Pod：

```
web-demo-846b489584-d4d4j 1/1 Running 0 110s
web-demo-846b489584-wvv5s 1/1 Running 0 7m50s
```

3. 执行以下命令，验证新建的Pod中/data路径下的文件是否更改。

```
kubectl exec web-demo-846b489584-d4d4j -- ls /data
```

预期输出如下：

```
static
```

static文件仍然存在，则说明数据可持久化保存。

步骤5 验证数据共享性

1. 执行以下命令，查看已创建的Pod。

```
kubectl get pod | grep web-demo
```

预期输出如下：

```
web-demo-846b489584-d4d4j 1/1 Running 0 7m
web-demo-846b489584-wvv5s 1/1 Running 0 13m
```

2. 执行以下命令，在任意一个Pod的/data路径下创建share文件。本例中选择名为web-demo-846b489584-d4d4j的Pod。

```
kubectl exec web-demo-846b489584-d4d4j -- touch /data/share
```

并查看该Pod中/data路径下的文件。

```
kubectl exec web-demo-846b489584-d4d4j -- ls /data
```

预期输出如下：

```
share
```

```
static
```

3. 由于写入share文件的操作未在名为web-demo-846b489584-wvv5s的Pod中执行，在该Pod中查看/data路径下是否存在文件以验证数据共享性。

```
kubectl exec web-demo-846b489584-wvv5s -- ls /data
```

预期输出如下：

```
share
static
```

如果在任意一个Pod中的/data路径下创建文件，其他Pod下的/data路径下均存在此文件，则说明两个Pod共享一个存储卷。

---结束

相关操作

您还可以执行[表11-17](#)中的基本操作。

表 11-17 其他操作

操作	说明	操作步骤
创建存储卷	通过CCE控制台单独创建PV。	<ol style="list-style-type: none"> 在左侧导航栏选择“存储”，在右侧选择“存储卷”页签。单击右上角“创建存储卷”，在弹出的窗口中填写存储卷声明参数。 <ul style="list-style-type: none"> 存储卷类型：选择“极速文件存储”。 极速文件存储：单击“选择极速文件存储”，在新页面中勾选满足要求的极速文件存储，并单击“确定”。 子目录：选择是否使用子目录创建PV。请填写子目录绝对路径，例如/a/b，并确保子目录已存在且可用。 PV名称：输入PV名称，同一集群内的PV名称需唯一。 访问模式：仅支持ReadWriteMany，表示存储卷可以被多个节点以读写方式挂载，详情请参见存储卷访问模式。 回收策略：不使用子目录创建PV时，仅支持Retain，详情请参见PV回收策略。 子目录回收策略：删除PVC时是否保留子目录，该参数需与PV回收策略配合使用，当PV回收策略为"Delete"时支持配置。保留：删除PVC，PV会被删除，但PV关联的子目录会被保留。删除：删除PVC，PV及其关联的子目录均会被删除。 挂载参数：输入挂载参数键值对，详情请参见设置极速文件存储挂载参数。 单击“创建”。

操作	说明	操作步骤
扩容极速文件存储存储卷	通过CCE控制台快速扩容已挂载的极速文件存储。	<ol style="list-style-type: none"> 1. 在左侧导航栏选择“存储”，在右侧选择“存储卷声明”页签。单击PVC操作列的“更多 > 扩容”。 2. 输入新增容量，并单击“确定”。
事件	查看PVC或PV的事件名称、事件类型、发生次数、Kubernetes事件、首次和最近发生的时间，便于定位问题。	<ol style="list-style-type: none"> 1. 在左侧导航栏选择“存储”，在右侧选择“存储卷声明”或“存储卷”页签。 2. 单击目标实例操作列的“事件”，即可查看1小时内的事件（事件保存时间为1小时）。
查看YAML	可对PVC或PV的YAML文件进行查看、复制和下载。	<ol style="list-style-type: none"> 1. 在左侧导航栏选择“存储”，在右侧选择“存储卷声明”或“存储卷”页签。 2. 单击目标实例操作列的“查看YAML”，即可查看或下载YAML。

11.4.3 设置极速文件存储挂载参数

本章节主要介绍如何设置极速文件存储的挂载参数。极速文件存储仅支持在PV中设置挂载参数，然后通过创建PVC绑定PV。

前提条件

CCE容器存储（Everest） 版本要求**1.2.8及以上**版本。插件主要负责将挂载参数识别并传递给底层存储，指定参数是否有效依赖于底层存储是否支持。

约束与限制

- 挂载参数暂不支持安全容器。
- 由于NFS协议限制，默认情况下，对于某个节点多次挂载同一文件存储的场景，涉及链路的挂载参数（如timeo）仅在第一次挂载时生效。例如，节点上运行的多个Pod同时挂载同一文件存储，后设置的挂载参数不会覆盖已有参数值。针对上述场景希望设置不同的挂载参数，可以同时设置nosharecache挂载参数。

极速文件存储挂载参数

CCE的存储插件everest在挂载极速文件存储时默认设置了如表11-18所示的参数。

表 11-18 极速文件存储挂载参数

参数	参数值	描述
vers	3	文件系统版本，目前只支持NFSv3。取值：3
nolock	无需填写	选择是否使用NLM协议在服务器上锁文件。当选择nolock选项时，锁对于同一主机的应用有效，对不同主机不受锁的影响。

参数	参数值	描述
timeo	600	NFS客户端重传请求前的等待时间(单位为0.1秒)。建议值：600。
hard/soft	无需填写	挂载方式类型。 <ul style="list-style-type: none"> 取值为hard，即使用硬连接方式，若NFS请求超时，则客户端一直重新请求直至成功。 取值为soft，即软挂载方式挂载系统，若NFS请求超时，则客户端向调用程序返回错误。 默认为hard。
sharecache/nosharecache	无需填写	设置客户端并发挂载同一文件系统时数据缓存和属性缓存的共享方式。设置为sharecache时，多个挂载共享同一缓存。设为nosharecache时，每个挂载各有一个缓存。默认为sharecache。 说明 设置nosharecache禁用共享缓存会对性能产生一定影响。每次挂载都会重新获取挂载信息，会增加与NFS服务器的通信开销和NFS客户端的内存消耗，同时同客户端设置nosharecache存在cache不一致的风险。因此，应该根据具体情况进行权衡，以确定是否需要使用nosharecache选项。

在 PV 中设置挂载参数

在PV中设置挂载参数可以通过mountOptions字段实现，如下所示，mountOptions支持挂载的字段请参见[极速文件存储挂载参数](#)。

步骤1 使用kubectl连接集群，详情请参见[通过kubectl连接集群](#)。

步骤2 在PV中设置挂载参数，示例如下：

```
apiVersion: v1
kind: PersistentVolume
metadata:
  annotations:
    pv.kubernetes.io/provisioned-by: everest-csi-provisioner
  name: pv-sfsturbo # PV的名称
spec:
  accessModes:
    - ReadWriteMany # 访问模式，极速文件存储必须为ReadWriteMany
  capacity:
    storage: 500Gi # 极速文件存储容量大小
  csi:
    driver: sfsturbo.csi.everest.io # 挂载依赖的存储驱动
    fsType: nfs
    volumeHandle: {your_volume_id} # 极速文件存储的ID
  volumeAttributes:
    everest.io/share-export-location: {your_location} # 极速文件存储的共享路径
    everest.io/enterprise-project-id: {your_project_id} # 极速文件存储的项目ID
    storage.kubernetes.io/csiProvisionerIdentity: everest-csi-provisioner
  persistentVolumeReclaimPolicy: Retain # 回收策略
  storageClassName: csi-sfsturbo # SFS Turbo存储类名称
  mountOptions: # 挂载参数
    - vers=3
    - nolock
    - timeo=600
    - hard
```

步骤3 PV创建后，可以创建PVC关联PV，然后在工作负载的容器中挂载，具体操作步骤请参见[通过静态存储卷使用已有极速文件存储](#)。

步骤4 验证挂载参数是否生效。

本例中将PVC挂载至使用nginx:latest镜像的工作负载，并通过**mount -l**命令查看挂载参数是否生效。

1. 查看已挂载文件存储的Pod，本文中的示例工作负载名称为web-sfsturbo。

```
kubectl get pod | grep web-sfsturbo
```

回显如下：

```
web-sfsturbo-*** 1/1 Running 0 23m
```

2. 执行以下命令查看挂载参数，其中web-sfsturbo-***为示例Pod。

```
kubectl exec -it web-sfsturbo-*** -- mount -l | grep nfs
```

若回显中的挂载信息与设置的挂载参数一致，说明挂载参数设置成功。

```
{您的挂载地址} on /data type nfs
```

```
(rw,relatime,vers=3,rsize=1048576,wsiz=1048576,namlen=255,hard,nolock,noresvport,proto=tcp,timeo=600,retrans=2,sec=sys,mountaddr=**.**.**,mountvers=3,mountport=20048,mountproto=tcp,local_lock=all,addr=**.**.**) 
```

----结束

11.4.4 通过动态存储卷创建 SFS Turbo 子目录（推荐）

通常情况下，在工作负载容器中挂载SFS Turbo类型的存储卷时，默认会将根目录挂载到容器中。而SFS Turbo的容量最小为500G，超出了大多数工作负载所需的容量，导致存储容量的浪费。为了更加经济合理地利用存储容量，CCE支持在创建PVC时动态创建SFS Turbo子目录，实现不同工作负载共享使用SFS Turbo。

前提条件

- 您已经创建好一个集群，并且在该集群中安装2.3.23及以上版本的[CCE容器存储（Everest）](#)。
- 如果您需要通过命令行创建，需要使用kubectl连接到集群，详情请参见[通过kubectl连接集群](#)。
- 您已经创建好一个状态可用的SFS Turbo，并且SFS Turbo与集群在同一个VPC内。

通过控制台动态创建 SFS Turbo 子目录

步骤1 登录CCE控制台，单击集群名称进入集群。

步骤2 在左侧导航栏选择“存储”，在右侧选择“存储卷声明”页签。单击右上角“创建存储卷声明”，在弹出的窗口中填写存储卷声明参数。

参数	描述
存储卷声明类型	本文中选择“极速文件存储”。
PVC名称	输入PVC的名称，同一命名空间下的PVC名称需唯一。
创建方式	选择“动态创建子目录”。
存储类	选择极速文件存储对应的存储类为csi-sfsturbo。

参数	描述
访问模式	极速文件存储类型的存储卷仅支持ReadWriteMany，表示存储卷可以被多个节点以读写方式挂载，详情请参见 存储卷访问模式 。
极速文件存储	单击“选择极速文件存储”，您可以在新页面中勾选满足要求的极速文件存储，并单击“确定”。
子目录	请填写子目录绝对路径，例如/a/b。
子目录回收策略	<p>删除PVC时是否保留子目录。</p> <ul style="list-style-type: none"> 保留：删除PVC，PV会被删除，但PV关联的子目录会被保留。 删除：删除PVC，PV及其关联的子目录均会被删除。 <p>说明 删除子目录时，仅删除PVC参数中设置的子目录绝对路径，不会级联删除上层目录。</p>

步骤3 单击“创建”，将同时为您创建存储卷声明和存储卷。

您可以在左侧导航栏中选择“存储”，在“存储卷声明”和“存储卷”页签下查看已经创建的存储卷声明和存储卷。

----结束

通过 kubectl 命令行动态创建 SFS Turbo 子目录

步骤1 使用kubectl连接集群。

步骤2 创建pvc-sfsturbo-subpath.yaml文件。

```
apiVersion: v1
kind: PersistentVolumeClaim
metadata:
  name: pvc-sfsturbo-subpath # PVC的名称
  namespace: default
  annotations:
    everest.io/volume-as: absolute-path # 表示使用SFS Turbo子目录
    everest.io/sfsturbo-share-id: <sfsturbo_id> # SFS Turbo的ID
    everest.io/path: /a # 自动创建的子目录，必须为绝对路径
    everest.io/reclaim-policy: retain-volume-only # 表示删除PVC时，PV会被删除，但PV关联的子目录会被保留
spec:
  accessModes:
    - ReadWriteMany # SFS Turbo必须为ReadWriteMany
  resources:
    requests:
      storage: 10Gi # 对于SFS Turbo子目录类型的PVC，此处无实际意义，仅作校验需要（不能为空和0）
      storageClassName: csi-sfsturbo # SFS Turbo存储类名称
```

表 11-19 关键参数说明

参数	是否必选	描述
everest.io/volume-as	否	固定取值为“absolute-path”，表示使用动态创建SFS Turbo子目录。

参数	是否必选	描述
everest.io/sfsturbo-share-id	否	SFS Turbo的ID。 获取方法：在CCE控制台，单击顶部的“服务列表 > 存储 > 弹性文件服务”，并选择SFS Turbo。在列表中单击对应的极速弹性文件存储名称，在详情页中复制“ID”后的内容即可。
everest.io/path	否	自动创建的子目录，必须为绝对路径。
everest.io/reclaim-policy	否	删除PVC时是否保留子目录，该参数需与 PV回收策略 配合使用。仅当PV回收策略为"Delete"时生效，取值如下： <ul style="list-style-type: none">retain-volume-only：表示删除PVC时，PV会被删除，但PV关联的子目录会被保留。delete：表示删除PVC，PV及其关联的子目录均会被删除。 说明 删除子目录时，仅删除PVC参数中设置的子目录绝对路径，不会级联删除上层目录。
storage	是	PVC申请容量，单位为Gi。 对SFS Turbo子目录类型的PVC来说，此处仅为校验需要（不能为空和0），设置的大小不起作用，此处可以设定为固定值10Gi。

步骤3 执行以下命令，创建PVC。

```
kubectl apply -f pvc-sfsturbo-subpath.yaml
```

----结束

11.4.5 通过 StorageClass 动态创建 SFS Turbo 子目录

背景信息

SFS Turbo容量最小500G。SFS Turbo挂载时默认将根目录挂载到容器，而通常情况下负载不需要这么大容量，造成浪费。

everest插件支持一种在SFS Turbo下动态创建子目录的方法，能够在SFS Turbo下动态创建子目录并挂载到容器，这种方法能够共享使用SFS Turbo，从而更加经济合理的利用SFS Turbo存储容量。

约束与限制

- 仅支持1.15+集群。
- 集群必须使用everest插件，插件版本要求1.1.13+。
- 不支持安全容器。
- 使用everest 1.2.69之前或2.1.11之前的版本时，使用子目录功能时不能同时并发创建超过10个PVC。推荐使用everest 1.2.69及以上或2.1.11及以上的版本。

- subpath类型的卷实际为SFS Turbo的子目录，对该类型的PVC进行扩容仅会调整PVC声明的资源范围，并不会调整SFS Turbo资源的总容量。若SFS Turbo资源总容量不足，subpath类型卷的实际可使用的容量大小也会受限，您需要前往SFS Turbo界面进行扩容。
同理，删除subpath类型的卷也不会实际删除后端的SFS Turbo资源。

创建 subpath 类型 SFS Turbo 存储卷

步骤1 创建SFS Turbo资源，选择网络时，请选择与集群相同的VPC与子网。

步骤2 新建一个StorageClass的YAML文件，例如sfsturbo-subpath-sc.yaml。

配置示例：

```
apiVersion: storage.k8s.io/v1
allowVolumeExpansion: true
kind: StorageClass
metadata:
  name: sfsturbo-subpath-sc
mountOptions:
- lock
parameters:
  csi.storage.k8s.io/csi-driver-name: sfsturbo.csi.everest.io
  csi.storage.k8s.io/fstype: nfs
  everest.io/archive-on-delete: "true"
  everest.io/share-access-to: 7ca2dba2-1234-1234-1234-626371a8fb3a
  everest.io/share-expand-type: bandwidth
  everest.io/share-export-location: 192.168.1.1/sfsturbo/
  everest.io/share-source: sfs-turbo
  everest.io/share-volume-type: STANDARD
  everest.io/volume-as: subpath
  everest.io/volume-id: 0d773f2e-1234-1234-1234-de6a35074696
provisioner: everest-csi-provisioner
reclaimPolicy: Delete
volumeBindingMode: Immediate
```

其中：

- name：storageclass的名称。
- mountOptions：选填字段；mount挂载参数。
 - everest 1.2.8以下，1.1.13以上版本仅开放对nolock参数配置，mount操作默认使用nolock参数，无需配置。nolock=false时，使用lock参数。
 - everest 1.2.8及以上版本支持更多参数，默认使用如下所示配置。**此处不能配置为nolock=true，会导致挂载失败。**

```
mountOptions:
- vers=3
- timeo=600
- nolock
- hard
```

- everest.io/volume-as：该参数需设置为“subpath”来使用subpath模式。
- everest.io/share-access-to：选填字段。subpath模式下，填写SFS Turbo资源的所在VPC的ID。
- everest.io/share-expand-type：选填字段。若SFS Turbo资源存储类型为增强版（标准型增强版、性能型增强版），设置为bandwidth。
- everest.io/share-export-location：挂载目录配置。由SFS Turbo共享路径和子目录组成，共享路径可至SFS Turbo服务页面查询，子路由用户自定义，后续指定该StorageClass创建的PVC均位于该子目录下。

- `everest.io/share-volume-type`: 选填字段。填写SFS Turbo的类型。标准型为STANDARD，性能型为PERFORMANCE。对于增强型需配合“`everest.io/share-expand-type`”字段使用，`everest.io/share-expand-type`设置为“`bandwidth`”。
- `everest.io/zone`: 选填字段。指定SFS Turbo资源所在的可用区。
- `everest.io/volume-id`: SFS Turbo资源的卷ID，可至SFS Turbo界面查询。
- `everest.io/archive-on-delete`: 若该参数设置为“`true`”，在回收策略为“Delete”时，删除PVC会将PV的原文档进行归档，归档目录的命名规则“`archived-$pv名称.时间戳`”。该参数设置为“`false`”时，会将PV对应的SFS Turbo子目录删除。默认设置为“`true`”，即删除PVC时进行归档。

步骤3 执行`kubectl create -f sfsturbo-subpath-sc.yaml`。

步骤4 新建一个PVC的YAML文件，`sfs-turbo-test.yaml`。

配置示例：

```
apiVersion: v1
kind: PersistentVolumeClaim
metadata:
  name: sfs-turbo-test
  namespace: default
spec:
  accessModes:
    - ReadWriteMany
  resources:
    requests:
      storage: 50Gi
  storageClassName: sfsturbo-subpath-sc
  volumeMode: Filesystem
```

其中：

- `name`: PVC的名称。
- `storageClassName`: SC的名称。
- `storage`: `subpath`模式下，调整该参数的大小不会对SFS Turbo容量进行调整。实际上，`subpath`类型的卷是SFS Turbo中的一个文件路径，因此在PVC中对`subpath`类型的卷扩容时，不会同时扩容SFS Turbo资源。

说明

`subpath`子目录的容量受限于SFS Turbo资源的总容量，若SFS Turbo资源总容量不足，请您及时到SFS Turbo界面调整。

步骤5 执行`kubectl create -f sfs-turbo-test.yaml`。

----结束

创建 Deployment 挂载已有数据卷

步骤1 新建一个Deployment的YAML文件，例如`deployment-test.yaml`。

配置示例：

```
apiVersion: apps/v1
kind: Deployment
metadata:
  name: test-turbo-subpath-example
  namespace: default
  generation: 1
  labels:
    appgroup: "
```



```
spec:
  replicas: 1
  selector:
    matchLabels:
      app: test-turbo-subpath-example
  template:
    metadata:
      labels:
        app: test-turbo-subpath-example
    spec:
      containers:
        - image: nginx:latest
          name: container-0
          volumeMounts:
            - mountPath: /tmp
              name: pvc-sfs-turbo-example
      restartPolicy: Always
      imagePullSecrets:
        - name: default-secret
      volumes:
        - name: pvc-sfs-turbo-example
          persistentVolumeClaim:
            claimName: sfs-turbo-test
```

其中：

- name：创建的工作负载名称。
- image：工作负载的镜像。
- mountPath：容器内挂载路径，示例中挂载到“/tmp”路径。
- claimName：已有的PVC名称。

步骤2 创建Deployment负载。

```
kubectl create -f deployment-test.yaml
```

----结束

StatefulSet 动态创建 subpath 模式的数据卷

步骤1 新建一个StatefulSet的YAML文件，例如statefulset-test.yaml。

配置示例：

```
apiVersion: apps/v1
kind: StatefulSet
metadata:
  name: test-turbo-subpath
  namespace: default
  generation: 1
  labels:
    appgroup: ""
spec:
  replicas: 2
  selector:
    matchLabels:
      app: test-turbo-subpath
  template:
    metadata:
      labels:
        app: test-turbo-subpath
      annotations:
        metrics.alpha.kubernetes.io/custom-endpoints: '[{"api":"","path":"","port":"","names":""}]'
        pod.alpha.kubernetes.io/initialized: 'true'
    spec:
      containers:
```

```
- name: container-0
  image: 'nginx:latest'
  resources: {}
  volumeMounts:
    - name: sfs-turbo-160024548582479676
      mountPath: /tmp
  terminationMessagePath: /dev/termination-log
  terminationMessagePolicy: File
  imagePullPolicy: IfNotPresent
  restartPolicy: Always
  terminationGracePeriodSeconds: 30
  dnsPolicy: ClusterFirst
  securityContext: {}
  imagePullSecrets:
    - name: default-secret
  affinity: {}
  schedulerName: default-scheduler
  volumeClaimTemplates:
    - metadata:
        name: sfs-turbo-160024548582479676
        namespace: default
        annotations: {}
      spec:
        accessModes:
          - ReadWriteOnce
        resources:
          requests:
            storage: 10Gi
        storageClassName: sfsturbo-subpath-sc
  serviceName: www
  podManagementPolicy: OrderedReady
  updateStrategy:
    type: RollingUpdate
  revisionHistoryLimit: 10
```

其中：

- name：创建的工作负载名称。
- image：工作负载的镜像。
- mountPath：容器内挂载路径，示例中挂载到“/tmp”路径。
- “spec.template.spec.containers.volumeMounts.name”和“spec.volumeClaimTemplates.metadata.name”有映射关系，必须保持一致。
- storageClassName：填写自建的SC名称。

步骤2 创建StatefulSet负载。

```
kubectl create -f statefulset-test.yaml
```

----结束

11.5 对象存储（OBS）

11.5.1 对象存储概述

对象存储介绍

对象存储服务（Object Storage Service，OBS）提供海量、安全、高可靠、低成本的数据存储能力，可供用户存储任意类型和大小数据。适合企业备份/归档、视频点播、视频监控等多种数据存储场景。

- **标准接口**：具备标准Http Restful API接口，用户必须通过编程或第三方工具访问对象存储。
- **数据共享**：服务器、嵌入式设备、IOT设备等所有调用相同路径，均可访问共享的对象存储数据。
- **公共/私有网络**：对象存储数据允许在公网访问，满足互联网应用需求。
- **容量与性能**：容量无限制，性能较高（IO读写时延10ms级）。
- **应用场景**：适用于（基于OBS界面、OBS工具、OBS SDK等）的一次上传共享多读（ReadOnlyMany）的各种工作负载（Deployment/StatefulSet）和普通任务（Job）使用，主要面向大数据分析、静态网站托管、在线视频点播、基因测序、智能视频监控、备份归档、企业云盘（网盘）等场景。

对象存储规格

对象存储提供了多种存储类别，从而满足客户业务对存储性能、成本的不同诉求。

- **并行文件系统**：并行文件系统（Parallel File System）是OBS提供的一种经过优化的高性能文件系统，提供毫秒级别访问时延，以及TB/s级别带宽和百万级别的IOPS，能够快速处理高性能计算（HPC）工作负载。相较于对象桶，并行文件系统在稳定性、性能上更具优势。
- **对象桶**：
 - **标准存储**：访问时延低和吞吐量高，因而适用于有大量热点文件（平均一个月多次）或小文件（小于1MB），且需要频繁访问数据的业务场景，例如：大数据、移动应用、热点视频、社交图片等场景。
 - **低频访问存储**：适用于不频繁访问（平均一年少于12次）但在需要时也要求快速访问数据的业务场景，例如：文件同步/共享、企业备份等场景。与标准存储相比，低频访问存储有相同的数据持久性、吞吐量以及访问时延，且成本较低，但是可用性略低于标准存储。

性能说明

容器负载挂载对象存储时，每挂载一个对象存储卷，后端会产生一个常驻进程。当负载使用对象存储数过多或大量读写对象存储文件时，常驻进程会占用大量内存，部分场景下内存消耗量参考表11-20，为保证负载稳定运行，建议负载使用的对象存储卷数量不超过其申请的内存GiB数量，如负载的申请的内存规格为4GiB，则建议其使用的对象存储数不超过4。

表 11-20 单个对象存储常驻进程内存消耗

测试项目	内存消耗
长稳运行	约50m
2并发写10M文件	约110m
4并发写10M文件	约220m
单写100G文件	约300m

使用场景

根据使用场景不同，对象存储支持以下挂载方式：

- **通过静态存储卷使用已有对象存储**：即静态创建的方式，需要先使用已有的对象存储创建PV，然后通过PVC在工作负载中挂载存储。适用于已有可用的底层存储的场景。
- **通过动态存储卷使用对象存储**：即动态创建的方式，无需预先创建对象存储，在创建PVC时通过指定存储类（StorageClass），即可自动创建对象存储和对应的PV对象。适用于无可用的底层存储，需要新创建的场景。

11.5.2 通过静态存储卷使用已有对象存储

本文介绍如何使用已有的对象存储静态创建PV和PVC，并在工作负载中实现数据持久化与共享性。

前提条件

- 您已经创建好一个集群，并且在该集群中安装**CCE容器存储（Everest）**。
- 如果您需要通过命令行创建，需要使用kubectl连接到集群，详情请参见[通过kubectl连接集群](#)。

约束与限制

- 使用对象存储时，挂载点不支持修改属组和权限。
- 使用PVC挂载对象存储时，负载每挂载一个对象存储卷，后端会产生一个常驻进程。当负载使用对象存储数过多或大量读写对象存储文件时，常驻进程会占用大量内存，为保证负载稳定运行，建议负载使用的对象存储卷数量不超过其申请的内存GiB数量，如负载的申请的内存规格为4GiB，则建议其使用的对象存储数不超过4。
- 安全容器不支持使用对象存储。
- 挂载普通桶时不支持硬链接（Hard Link）。
- 支持多个PV挂载同一个对象存储，但有如下限制：
 - 多个不同的PVC/PV使用同一个底层对象存储卷时，如果挂载至同一Pod使用，会因为PV的volumeHandle参数值相同导致无法挂载，请避免该使用场景。
 - PV中persistentVolumeReclaimPolicy参数建议设置为Retain，否则可能存在一个PV删除时，级联删除底层卷，其他关联这个底层卷的PV会由于底层存储被删除导致使用出现异常。
 - 重复用底层存储时，数据一致性由您自行维护。建议在应用层做好多读多写的隔离保护，合理规划文件使用时间，避免出现多个客户端写同一个文件的情况，防止产生数据覆盖和丢失。

通过控制台使用已有对象存储

步骤1 登录CCE控制台，单击集群名称进入集群。

步骤2 静态创建存储卷声明和存储卷。

1. 在左侧导航栏选择“存储”，在右侧选择“存储卷声明”页签。单击右上角“创建存储卷声明 PVC”，在弹出的窗口中填写存储卷声明参数。

参数	描述
存储卷声明类型	本文中“对象存储”。

参数	描述
PVC名称	输入PVC的名称，同一命名空间下的PVC名称需唯一。
创建方式	<ul style="list-style-type: none"> 已有底层存储的场景下，根据是否已经创建PV可选择“新建存储卷”或“已有存储卷”来静态创建PVC。 无可用底层存储的场景下，可选择“动态创建”，具体操作请参见通过动态存储卷使用对象存储。 本文示例中选择“新建存储卷”，可通过控制台同时创建PV及PVC。
关联存储卷 ^a	选择集群中已有的PV卷，需要提前创建PV，请参考 相关操作 中的“创建存储卷”操作。 本文示例中无需选择。
对象存储 ^b	单击“选择对象存储”，您可以在新页面中勾选满足要求的对象存储，并单击“确定”。
PV名称 ^b	输入PV名称，同一集群内的PV名称需唯一。
访问模式 ^b	对象存储类型的存储卷仅支持ReadWriteMany，表示存储卷可以被多个节点以读写方式挂载，详情请参见 存储卷访问模式 。
回收策略 ^b	您可以选择Delete或Retain，用于指定删除PVC时底层存储的回收策略，详情请参见 PV回收策略 。 说明 多个PV使用同一个对象存储时建议使用Retain，避免级联删除底层卷。
访问密钥 (AK/SK) ^b	自定义密钥：如果您需要为不同OBS存储分配不同的用户权限时，可通过选择不同的Secret实现更灵活的权限控制（推荐使用）。具体使用请参见 对象存储卷挂载设置自定义访问密钥 (AK/SK) 。 仅支持选择带有 secret.kubernetes.io/used-by = csi 标签的密钥，密钥类型为cfe/secure-opaque。如果无可用密钥，可单击“创建密钥”进行创建： <ul style="list-style-type: none"> 名称：请输入密钥名称。 命名空间：密钥所在的命名空间。 访问密钥 (AK/SK)：上传.csv格式的密钥文件，详情请参见获取访问密钥。
挂载参数 ^b	输入挂载参数键值对，详情请参见 设置对象存储挂载参数 。

📖 说明

- a: 创建方式选择“已有存储卷 PV”时可设置。
 - b: 创建方式选择“新建存储卷 PV”时可设置。
2. 单击“创建”，将同时为您创建存储卷声明和存储卷。

您可以在左侧导航栏中选择“存储”，在“存储卷声明”和“存储卷”页签下查看已经创建的存储卷声明和存储卷。

步骤3 创建应用。

1. 在左侧导航栏中选择“工作负载”，在右侧选择“无状态负载”页签。
2. 单击页面右上角“创建工作负载”，在“容器配置”中选择“数据存储”页签，并单击“添加存储卷 > 已有存储卷声明 (PVC)”。

本文主要为您介绍存储卷的挂载使用，如[表11-21](#)，其他参数详情请参见[工作负载](#)。

表 11-21 存储卷挂载

参数	参数说明
存储卷声明 (PVC)	选择已有的对象存储卷。
挂载路径	请输入挂载路径，如：/tmp。 数据存储挂载到容器上的路径。请不要挂载在系统目录下，如“/”、“/var/run”等，会导致容器异常。建议挂载在空目录下，若目录不为空，请确保目录下无影响容器启动的文件，否则文件会被替换，导致容器启动异常，工作负载创建失败。 须知 挂载高危目录的情况下，建议使用低权限账号启动，否则可能会造成宿主机高危文件被破坏。
子路径	请输入存储卷的子路径，将存储卷中的某个路径挂载至容器，可以实现在单一Pod中使用同一个存储卷的不同文件夹。如：tmp，表示容器中挂载路径下的数据会存储在存储卷的tmp文件夹中。不填写时默认为根路径。
权限	<ul style="list-style-type: none">- 只读：只能读容器路径中的数据卷。- 读写：可修改容器路径中的数据卷，容器迁移时新写入的数据不会随之迁移，会造成数据丢失。

本例中将该存储卷挂载到容器中/data路径下，在该路径下生成的容器数据会存储到对象存储中。

3. 其余信息都配置完成后，单击“创建工作负载”。
工作负载创建成功后，容器挂载目录下的数据将会持久化保持，您可以参考[验证数据持久化及共享性](#)中的步骤进行验证。

----结束

通过 kubectl 命令行使用已有对象存储

步骤1 使用kubectl连接集群。

步骤2 创建PV。

1. 创建pv-obs.yaml文件。

```
apiVersion: v1
kind: PersistentVolume
metadata:
  annotations:
```

```

pv.kubernetes.io/provisioned-by: everest-csi-provisioner
everest.io/reclaim-policy: retain-volume-only # 可选字段，删除PV，保留底层存储卷
name: pv-obs # PV的名称
spec:
  accessModes:
  - ReadWriteMany # 访问模式，对象存储必须为ReadWriteMany
  capacity:
    storage: 1Gi # 对象存储容量大小
  csi:
    driver: obs.csi.everest.io # 挂载依赖的存储驱动
    fsType: obsfs # 实例类型
    volumeHandle: <your_volume_id> # 对象存储的名称
    volumeAttributes:
      storage.kubernetes.io/csiProvisionerIdentity: everest-csi-provisioner
      everest.io/obs-volume-type: STANDARD
      everest.io/region: <your_region> # 对象存储的区域
      everest.io/enterprise-project-id: <your_project_id> # 可选字段，企业项目ID，如果指定企业项目，
      则创建PVC时也需要指定相同的企业项目，否则PVC无法绑定PV。
    nodePublishSecretRef: # 设置对象存储的自定义密钥
      name: <your_secret_name> # 自定义密钥的名称
      namespace: <your_namespace> # 自定义密钥的命名空间
    persistentVolumeReclaimPolicy: Retain # 回收策略
    storageClassName: csi-obs # 存储类名称
    mountOptions: [] # 挂载参数

```

表 11-22 关键参数说明

参数	是否必填	描述
everest.io/reclaim-policy: retain-volume-only	否	可选字段 目前仅支持配置“retain-volume-only” everest插件版本需 $\geq 1.2.9$ 且回收策略为Delete时生效。如果回收策略是Delete且当前值设置为“retain-volume-only”删除PVC回收逻辑为：删除PV，保留底层存储卷。
fsType	是	实例类型，支持“obsfs”与“s3fs”。 - obsfs：并行文件系统。 - s3fs：对象桶。
volumeHandle	是	对象存储的名称。
everest.io/obs-volume-type	是	对象存储类型。 - fsType设置为s3fs时，支持STANDARD（标准桶）、WARM（低频访问桶）。 - fsType设置为obsfs时，该字段不起作用。
everest.io/region	是	OBS存储区域。 Region对应的值请参见 地区和终端节点 。

参数	是否必填	描述
everest.io/enterprise-project-id	否	<p>可选字段</p> <p>对象存储的企业项目ID。如果指定企业项目，则创建PVC时也需要指定相同的企业项目，否则PVC无法绑定PV。</p> <p>获取方法：在对象存储服务控制台，单击左侧栏目树中的“桶列表”或“并行文件系统”，单击要对接的对象存储名称进入详情页，在“概览 > 基本信息”页签下找到企业项目，单击并进入对应的企业项目控制台，复制对应的ID值即可获取对象存储所属的企业项目的ID。</p>
nodePublishSecretRef	否	<p>对象存储卷挂载支持设置自定义访问密钥（AK/SK），您可以使用AK/SK创建一个Secret，然后挂载到PV。详细说明请参见对象存储卷挂载设置自定义访问密钥（AK/SK）。</p> <p>示例如下：</p> <pre>nodePublishSecretRef: name: secret-demo namespace: default</pre>
mountOptions	否	<p>挂载参数，具体请参见设置对象存储挂载参数。</p>
persistentVolumeReclaimPolicy	是	<p>集群版本号\geq1.19.10且everest插件版本\geq1.2.9时正式开放回收策略支持。</p> <p>支持Delete、Retain回收策略，详情请参见PV回收策略。多个PV使用同一个对象存储时建议使用Retain，避免级联删除底层卷。</p> <p>Delete:</p> <ul style="list-style-type: none"> Delete且不设置everest.io/reclaim-policy: 删除PVC，PV资源与存储均被删除。 Delete且设置everest.io/reclaim-policy=retain-volume-only: 删除PVC，PV资源被删除，存储资源会保留。 <p>Retain: 删除PVC，PV资源与底层存储资源均不会被删除，需要手动删除回收。PVC删除后PV资源状态为“已释放（Released）”，不能直接再次被PVC绑定使用。</p>
storage	是	<p>存储容量，单位为Gi。</p> <p>对对象存储来说，此处仅为校验需要（不能为空和0），设置的大小不起作用，此处设定为固定值1Gi。</p>
storageClassName	是	<p>对象存储对应的存储类名称为csi-obs。</p>

2. 执行以下命令，创建PV。

```
kubectl apply -f pv-obs.yaml
```

步骤3 创建PVC。

1. 创建pvc-obs.yaml文件。

```

apiVersion: v1
kind: PersistentVolumeClaim
metadata:
  name: pvc-obs
  namespace: default
  annotations:
    volume.beta.kubernetes.io/storage-provisioner: everest-csi-provisioner
    everest.io/obs-volume-type: STANDARD
    csi.storage.k8s.io/fstype: obsfs
    csi.storage.k8s.io/node-publish-secret-name: <your_secret_name> # 自定义密钥的名称
    csi.storage.k8s.io/node-publish-secret-namespace: <your_namespace> # 自定义密钥的命名空间
    everest.io/enterprise-project-id: <your_project_id> # 可选字段，企业项目ID，如果指定企业项目，
    则创建PVC时也需要指定相同的企业项目，否则PVC无法绑定PV。
spec:
  accessModes:
    - ReadWriteMany # 对象存储必须为ReadWriteMany
  resources:
    requests:
      storage: 1Gi
  storageClassName: csi-obs # 存储类名称，必须与PV的存储类一致。
  volumeName: pv-obs # PV的名称

```

表 11-23 关键参数说明

参数	是否必填	描述
csi.storage.k8s.io/node-publish-secret-name	否	PV中指定的自定义密钥的名称。
csi.storage.k8s.io/node-publish-secret-namespace	否	PV中指定的自定义密钥的命名空间。
everest.io/enterprise-project-id	否	对象存储的项目ID。 获取方法：在对象存储服务控制台，单击左侧栏目树中的“桶列表”或“并行文件系统”，单击要对接的对象存储名称进入详情页，在“概览 > 基本信息”页签下找到企业项目，单击并进入对应的企业项目控制台，复制对应的ID值即可获取对象存储所属的企业项目的ID。
storage	是	PVC申请容量，单位为Gi。 对于对象存储来说，此处仅为校验需要（不能为空和0），设置的大小不起作用，此处设定为固定值1Gi。
storageClassName	是	存储类名称，必须与1中PV的存储类一致。 对象存储对应的存储类名称为csi-obs。
volumeName	是	PV的名称，必须与1中PV名称一致。

2. 执行以下命令，创建PVC。

```
kubectl apply -f pvc-obs.yaml
```

步骤4 创建应用。

1. 创建web-demo.yaml文件，本示例中将对象存储挂载至/data路径。

```
apiVersion: apps/v1
kind: Deployment
metadata:
  name: web-demo
  namespace: default
spec:
  replicas: 2
  selector:
    matchLabels:
      app: web-demo
  template:
    metadata:
      labels:
        app: web-demo
    spec:
      containers:
        - name: container-1
          image: nginx:latest
          volumeMounts:
            - name: pvc-obs-volume #卷名称，需与volumes字段中的卷名称对应
              mountPath: /data #存储卷挂载的位置
      imagePullSecrets:
        - name: default-secret
      volumes:
        - name: pvc-obs-volume #卷名称，可自定义
          persistentVolumeClaim:
            claimName: pvc-obs #已创建的PVC名称
```

2. 执行以下命令，创建一个挂载对象存储的应用。

```
kubectl apply -f web-demo.yaml
```

工作负载创建成功后，您可以尝试[验证数据持久化及共享性](#)。

----结束

验证数据持久化及共享性

步骤1 查看部署的应用及文件。

1. 执行以下命令，查看已创建的Pod。

```
kubectl get pod | grep web-demo
```

预期输出如下：

```
web-demo-846b489584-mjhm9 1/1 Running 0 46s
web-demo-846b489584-wvw5s 1/1 Running 0 46s
```

2. 依次执行以下命令，查看Pod的/data路径下的文件。

```
kubectl exec web-demo-846b489584-mjhm9 -- ls /data
kubectl exec web-demo-846b489584-wvw5s -- ls /data
```

两个Pod均无返回结果，说明/data路径下无文件。

步骤2 执行以下命令，在/data路径下创建static文件。

```
kubectl exec web-demo-846b489584-mjhm9 -- touch /data/static
```

步骤3 执行以下命令，查看/data路径下的文件。

```
kubectl exec web-demo-846b489584-mjhm9 -- ls /data
```

预期输出如下：

```
static
```

步骤4 验证数据持久化

1. 执行以下命令，删除名称为web-demo-846b489584-mjhm9的Pod。

```
kubectl delete pod web-demo-846b489584-mjhm9
```

预期输出如下：

```
pod "web-demo-846b489584-mjhm9" deleted
```

删除后，Deployment控制器会自动重新创建一个副本。

2. 执行以下命令，查看已创建的Pod。

```
kubectl get pod | grep web-demo
```

预期输出如下，web-demo-846b489584-d4d4j为新建的Pod：

```
web-demo-846b489584-d4d4j 1/1 Running 0 110s
web-demo-846b489584-wv5s 1/1 Running 0 7m50s
```

3. 执行以下命令，验证新建的Pod中/data路径下的文件是否更改。

```
kubectl exec web-demo-846b489584-d4d4j -- ls /data
```

预期输出如下：

```
static
```

static文件仍然存在，则说明数据可持久化保存。

步骤5 验证数据共享性

1. 执行以下命令，查看已创建的Pod。

```
kubectl get pod | grep web-demo
```

预期输出如下：

```
web-demo-846b489584-d4d4j 1/1 Running 0 7m
web-demo-846b489584-wv5s 1/1 Running 0 13m
```

2. 执行以下命令，在任意一个Pod的/data路径下创建share文件。本例中选择名为web-demo-846b489584-d4d4j的Pod。

```
kubectl exec web-demo-846b489584-d4d4j -- touch /data/share
```

并查看该Pod中/data路径下的文件。

```
kubectl exec web-demo-846b489584-d4d4j -- ls /data
```

预期输出如下：

```
share
static
```

3. 由于写入share文件的操作未在名为web-demo-846b489584-wv5s的Pod中执行，在该Pod中查看/data路径下是否存在文件以验证数据共享性。

```
kubectl exec web-demo-846b489584-wv5s -- ls /data
```

预期输出如下：

```
share
static
```

如果在任意一个Pod中的/data路径下创建文件，其他Pod下的/data路径下均存在此文件，则说明两个Pod共享一个存储卷。

----结束

相关操作

您还可以执行[表11-24](#)中的操作。

表 11-24 其他操作

操作	说明	操作步骤
创建存储卷	通过CCE控制台单独创建PV。	<ol style="list-style-type: none"> 在左侧导航栏选择“存储”，在右侧选择“存储卷”页签。单击右上角“创建存储卷”，在弹出的窗口中填写存储卷声明参数。 <ul style="list-style-type: none"> 存储卷类型：选择“对象存储”。 对象存储：单击“选择对象存储”，在新页面中勾选满足要求的对象存储，并单击“确定”。 PV名称：输入PV名称，同一集群内的PV名称需唯一。 访问模式：仅支持ReadWriteMany，表示存储卷可以被多个节点以读写方式挂载，详情请参见存储卷访问模式。 回收策略：Delete或Retain，详情请参见PV回收策略。 说明 多个PV使用同一个底层存储时建议使用Retain，避免级联删除底层卷。 自定义密钥：如果您需要为不同OBS存储分配不同的用户权限时，可通过选择不同的Secret实现更灵活的权限控制（推荐使用）。具体使用请参见对象存储卷挂载设置自定义访问密钥（AK/SK）。 仅支持选择带有 secret.kubernetes.io/used-by = csi 标签的密钥，密钥类型为 cfe/secure-opaque。如果无可用密钥，可单击“创建密钥”进行创建。 挂载参数：输入挂载参数键值对，详情请参见设置对象存储挂载参数。 单击“创建”。
更新访问密钥	通过CCE控制台更新对象存储的访问密钥。	<ol style="list-style-type: none"> 在左侧导航栏选择“存储”，在右侧选择“存储卷声明”页签。单击PVC操作列的“更多 > 更新访问密钥”。 上传.csv格式的密钥文件，详情请参见获取访问密钥。单击“确定”。 <p>说明 更新全局访问密钥后，租户下所有挂载使用全局访问密钥的对象存储的负载实例需要重启后才能正常访问。</p>
事件	查看PVC或PV的事件名称、事件类型、发生次数、Kubernetes事件、首次和最近发生的时间，便于定位问题。	<ol style="list-style-type: none"> 在左侧导航栏选择“存储”，在右侧选择“存储卷声明”或“存储卷”页签。 单击目标实例操作列的“事件”，即可查看1小时内的事件（事件保存时间为1小时）。

操作	说明	操作步骤
查看YAML	可对PVC或PV的YAML文件进行查看、复制和下载。	1. 在左侧导航栏选择“存储”，在右侧选择“存储卷声明”或“存储卷”页签。 2. 单击目标实例操作列的“查看YAML”，即可查看或下载YAML。

11.5.3 通过动态存储卷使用对象存储

本文介绍如何自动创建对象存储，适用于无可用的底层存储卷，需要新创建的场景。

约束与限制

- 使用对象存储时，挂载点不支持修改属组和权限。
- 使用PVC挂载对象存储时，负载每挂载一个对象存储卷，后端会产生一个常驻进程。当负载使用对象存储数过多或大量读写对象存储文件时，常驻进程会占用大量内存，为保证负载稳定运行，建议负载使用的对象存储卷数量不超过其申请的内存GiB数量，如负载的申请的内存规格为4GiB，则建议其使用的对象存储数不超过4。
- 安全容器不支持使用对象存储。
- 挂载普通桶时不支持硬链接（Hard Link）。
- OBS限制单用户创建100个桶，当动态创建的PVC数量较多时，容易导致桶数量超过限制，OBS桶无法创建。此种场景下建议直接调用OBS的API或SDK使用OBS，不在工作负载中挂载OBS桶。

通过控制台自动创建对象存储

步骤1 登录CCE控制台，单击集群名称进入集群。

步骤2 动态创建存储卷声明和存储卷。

1. 在左侧导航栏选择“存储”，在右侧选择“存储卷声明”页签。单击右上角“创建存储卷声明 PVC”，在弹出的窗口中填写存储卷声明参数。

参数	描述
存储卷声明类型	本文中选择“对象存储”。
PVC名称	输入PVC的名称，同一命名空间下的PVC名称需唯一。
创建方式	<ul style="list-style-type: none">- 无可用的底层存储的场景下，可选择“动态创建”，通过控制台级联创建存储卷声明PVC、存储卷PV和底层存储。- 已有底层存储的场景下，根据是否已经创建PV可选择“新建存储卷”或“已有存储卷”，静态创建PVC，具体操作请参见通过静态存储卷使用已有对象存储。 本文中选择“动态创建”。
存储类	对象存储对应的存储类为csi-obs。

参数	描述
存储卷名称前缀 (可选)	<p>集群版本为v1.23.14-r0、v1.25.9-r0、v1.27.6-r0、v1.28.4-r0及以上时支持，且集群中需安装2.4.15及以上版本的Everest插件。</p> <p>定义自动创建的底层存储名称，实际创建的底层存储名称为“存储卷名称前缀”与“PVC UID”的拼接组合，如果不填写该参数，默认前缀为“pvc”。</p> <p>例如，存储卷名称前缀设置为“test”，则实际创建的底层存储名称test-{uid}。</p>
实例类型	<ul style="list-style-type: none"> - 并行文件系统：一种对象存储服务提供的高性能文件系统，提供毫秒级别访问时延，以及TB/s级别带宽和百万级别的IOPS。推荐您使用并行文件系统。 - 对象桶：桶（Bucket）是OBS中存储对象的容器，桶中的所有对象都处于同一逻辑层级。
对象存储类型	<p>选择“对象桶”时，支持选择以下类别：</p> <ul style="list-style-type: none"> - 标准存储：适用于有大量热点文件或小文件，且需要频繁访问（平均一个月多次）并快速获取数据的业务场景。 - 低频访问存储：适用于不频繁访问（平均一年少于12次），但需要快速获取数据的业务场景。
访问模式	对象存储类型的存储卷仅支持ReadWriteMany，表示存储卷可以被多个节点以读写方式挂载，详情请参见 存储卷访问模式 。
访问密钥 (AK/SK)	<p>自定义密钥：如果您需要为不同OBS存储分配不同的用户权限时，可通过选择不同的Secret实现更灵活的权限控制（推荐使用）。具体使用请参见对象存储卷挂载设置自定义访问密钥（AK/SK）。</p> <p>仅支持选择带有 secret.kubernetes.io/used-by = csi 标签的密钥，密钥类型为cfe/secure-opaque。如果无可用密钥，可单击“创建密钥”进行创建：</p> <ul style="list-style-type: none"> - 名称：请输入密钥名称。 - 命名空间：密钥所在的命名空间。 - 访问密钥（AK/SK）：上传.csv格式的密钥文件，详情请参见获取访问密钥。
企业项目	仅支持default、集群所在企业项目或存储类指定的企业项目。

2. 单击“创建”，将同时为您创建存储卷声明和存储卷。

您可以在左侧导航栏中选择“存储”，在“存储卷声明”和“存储卷”页签下查看已经创建的存储卷声明和存储卷。

步骤3 创建应用。

1. 在左侧导航栏中选择“工作负载”，在右侧选择“无状态负载”页签。
2. 单击页面右上角“创建工作负载”，在“容器配置”中选择“数据存储”页签，并单击“添加存储卷 > 已有存储卷声明 (PVC)”。

本文主要为您介绍存储卷的挂载使用，如[表11-25](#)，其他参数详情请参见[工作负载](#)。

表 11-25 存储卷挂载

参数	参数说明
存储卷声明 (PVC)	选择已有的对象存储卷。
挂载路径	<p>请输入挂载路径，如：/tmp。</p> <p>数据存储挂载到容器上的路径。请不要挂载在系统目录下，如“/”、“/var/run”等，会导致容器异常。建议挂载在空目录下，若目录不为空，请确保目录下无影响容器启动的文件，否则文件会被替换，导致容器启动异常，工作负载创建失败。</p> <p>须知 挂载高危目录的情况下，建议使用低权限账号启动，否则可能会造成宿主机高危文件被破坏。</p>
子路径	<p>请输入存储卷的子路径，将存储卷中的某个路径挂载至容器，可以实现在单一Pod中使用同一个存储卷的不同文件夹。如：tmp，表示容器中挂载路径下的数据会存储在存储卷的tmp文件夹中。不填写时默认为根路径。</p>
权限	<ul style="list-style-type: none"> - 只读：只能读容器路径中的数据卷。 - 读写：可修改容器路径中的数据卷，容器迁移时新写入的数据不会随之迁移，会造成数据丢失。

本例中将该存储卷挂载到容器中/data路径下，在该路径下生成的容器数据会存储到对象存储中。

3. 其余信息都配置完成后，单击“创建工作负载”。
工作负载创建成功后，容器挂载目录下的数据将会持久化保持，您可以参考[验证数据持久化及共享性](#)中的步骤进行验证。

----结束

使用 kubectl 自动创建对象存储

步骤1 使用kubectl连接集群。

步骤2 使用StorageClass动态创建PVC及PV。

1. 创建pvc-obs-auto.yaml文件。

```
apiVersion: v1
kind: PersistentVolumeClaim
metadata:
  name: pvc-obs-auto
  namespace: default
  annotations:
    everest.io/obs-volume-type: STANDARD # 对象存储类型
    csi.storage.k8s.io/fstype: obsfs # 实例类型
    csi.storage.k8s.io/node-publish-secret-name: <your_secret_name> # 自定义密钥的名称
    csi.storage.k8s.io/node-publish-secret-namespace: <your_namespace> # 自定义密钥的命名空间
    everest.io/enterprise-project-id: <your_project_id> # 可选字段，企业项目ID，如果指定企业项目，
```

则创建PVC时也需要指定相同的企业项目，否则PVC无法绑定PV。

```
everest.io/csi.volume-name-prefix: test # 可选字段，定义自动创建的底层存储名称前缀
spec:
  accessModes:
    - ReadWriteMany # 对象存储必须为ReadWriteMany
  resources:
    requests:
      storage: 1Gi # 对象存储大小
  storageClassName: csi-obs # StorageClass类型为对象存储
```

表 11-26 关键参数说明

参数	是否必选	描述
everest.io/obs-volume-type	是	对象存储类型。 - fsType设置为s3fs时，支持STANDARD（标准桶）、WARM（低频访问桶）。 - fsType设置为obsfs时，该字段不起作用。
csi.storage.k8s.io/fstype	是	实例类型，支持“obsfs”与“s3fs”。 - obsfs：并行文件系统。 - s3fs：对象桶。
csi.storage.k8s.io/node-publish-secret-name	否	自定义密钥的名称。 如果您需要为不同OBS存储分配不同的用户权限时，可通过选择不同的Secret实现更灵活的权限控制（推荐使用）。具体使用请参见 对象存储卷挂载设置自定义访问密钥（AK/SK） 。
csi.storage.k8s.io/node-publish-secret-namespace	否	自定义密钥的命名空间。
everest.io/enterprise-project-id	否	对象存储的项目ID。 获取方法： 在企业项目管理控制台，单击要对接的企业项目名称，复制企业项目ID值即可。
everest.io/csi.volume-name-prefix	否	可选字段，集群版本为v1.23.14-r0、v1.25.9-r0、v1.27.6-r0、v1.28.4-r0及以上时支持，且集群中需安装2.4.15及以上版本的Everest插件。 定义自动创建的底层存储名称，实际创建的底层存储名称为“存储卷名称前缀”与“PVC UID”的拼接组合，如果不填写该参数，默认前缀为“pvc”。 取值范围：参数值长度为1~26，且必须是小写字母、数字、中划线，不能以中划线开头或结尾。 例如，存储卷名称前缀设置为“test”，则实际创建的底层存储名称test-{uid}。

参数	是否必选	描述
storage	是	PVC申请容量，单位为Gi。 对对象存储来说，此处仅为校验需要（不能为空和0），设置的大小不起作用，此处设定为固定值1Gi。
storageClassName	是	存储类名称，对象存储对应的存储类名称为csi-obs。

2. 执行以下命令，创建PVC。
kubectl apply -f pvc-obs-auto.yaml

步骤3 创建应用。

1. 创建web-demo.yaml文件，本示例中将对象存储挂载至/data路径。

```
apiVersion: apps/v1
kind: Deployment
metadata:
  name: web-demo
  namespace: default
spec:
  replicas: 2
  selector:
    matchLabels:
      app: web-demo
  template:
    metadata:
      labels:
        app: web-demo
    spec:
      containers:
        - name: container-1
          image: nginx:latest
          volumeMounts:
            - name: pvc-obs-volume #卷名称，需与volumes字段中的卷名称对应
              mountPath: /data #存储卷挂载的位置
          imagePullSecrets:
            - name: default-secret
      volumes:
        - name: pvc-obs-volume #卷名称，可自定义
          persistentVolumeClaim:
            claimName: pvc-obs-auto #已创建的PVC名称
```

2. 执行以下命令，创建一个挂载对象存储的应用。
kubectl apply -f web-demo.yaml
工作负载创建成功后，您可以尝试[验证数据持久化及共享性](#)。

----结束

验证数据持久化及共享性

步骤1 查看部署的应用及文件。

1. 执行以下命令，查看已创建的Pod。

```
kubectl get pod | grep web-demo
```

预期输出如下：

```
web-demo-846b489584-mjhm9 1/1 Running 0 46s
web-demo-846b489584-wvv5s 1/1 Running 0 46s
```

2. 依次执行以下命令，查看Pod的/data路径下的文件。

```
kubectl exec web-demo-846b489584-mjhm9 -- ls /data
kubectl exec web-demo-846b489584-wvv5s -- ls /data
```

两个Pod均无返回结果，说明/data路径下无文件。

步骤2 执行以下命令，在/data路径下创建static文件。

```
kubectl exec web-demo-846b489584-mjhm9 -- touch /data/static
```

步骤3 执行以下命令，查看/data路径下的文件。

```
kubectl exec web-demo-846b489584-mjhm9 -- ls /data
```

预期输出如下：

```
static
```

步骤4 验证数据持久化

1. 执行以下命令，删除名称为web-demo-846b489584-mjhm9的Pod。

```
kubectl delete pod web-demo-846b489584-mjhm9
```

预期输出如下：

```
pod "web-demo-846b489584-mjhm9" deleted
```

删除后，Deployment控制器会自动重新创建一个副本。

2. 执行以下命令，查看已创建的Pod。

```
kubectl get pod | grep web-demo
```

预期输出如下，web-demo-846b489584-d4d4j为新建的Pod：

```
web-demo-846b489584-d4d4j 1/1 Running 0 110s
web-demo-846b489584-wvv5s 1/1 Running 0 7m50s
```

3. 执行以下命令，验证新建的Pod中/data路径下的文件是否更改。

```
kubectl exec web-demo-846b489584-d4d4j -- ls /data
```

预期输出如下：

```
static
```

static文件仍然存在，则说明数据可持久化保存。

步骤5 验证数据共享性

1. 执行以下命令，查看已创建的Pod。

```
kubectl get pod | grep web-demo
```

预期输出如下：

```
web-demo-846b489584-d4d4j 1/1 Running 0 7m
web-demo-846b489584-wvv5s 1/1 Running 0 13m
```

2. 执行以下命令，在任意一个Pod的/data路径下创建share文件。本例中选择名为web-demo-846b489584-d4d4j的Pod。

```
kubectl exec web-demo-846b489584-d4d4j -- touch /data/share
```

并查看该Pod中/data路径下的文件。

```
kubectl exec web-demo-846b489584-d4d4j -- ls /data
```

预期输出如下：

```
share
static
```

3. 由于写入share文件的操作未在名为web-demo-846b489584-wvv5s的Pod中执行，在该Pod中查看/data路径下是否存在文件以验证数据共享性。

```
kubectl exec web-demo-846b489584-wvv5s -- ls /data
```

预期输出如下：

```
share
static
```

如果在任意一个Pod中的/data路径下创建文件，其他Pod下的/data路径下均存在此文件，则说明两个Pod共享一个存储卷。

----结束

相关操作

您还可以执行[表11-27](#)中的操作。

表 11-27 其他操作

操作	说明	操作步骤
更新访问密钥	通过CCE控制台更新对象存储的访问密钥。	<ol style="list-style-type: none">1. 在左侧导航栏选择“存储”，在右侧选择“存储卷声明”页签。单击PVC操作列的“更多 > 更新访问密钥”。2. 上传.csv格式的密钥文件，详情请参见获取访问密钥。单击“确定”。 <p>说明 更新全局访问密钥后，租户下所有挂载使用全局访问密钥的对象存储的负载实例需要重启后才能正常访问。</p>
事件	查看PVC或PV的事件名称、事件类型、发生次数、Kubernetes事件、首次和最近发生的时间，便于定位问题。	<ol style="list-style-type: none">1. 在左侧导航栏选择“存储”，在右侧选择“存储卷声明”或“存储卷”页签。2. 单击目标实例操作列的“事件”，即可查看1小时内的事件（事件保存时间为1小时）。
查看YAML	可对PVC或PV的YAML文件进行检查、复制和下载。	<ol style="list-style-type: none">1. 在左侧导航栏选择“存储”，在右侧选择“存储卷声明”或“存储卷”页签。2. 单击目标实例操作列的“查看YAML”，即可查看或下载YAML。

11.5.4 设置对象存储挂载参数

本章节主要介绍如何设置对象存储的挂载参数。您可以在PV中设置挂载参数，然后通过PVC绑定PV，也可以在StorageClass中设置挂载参数，然后使用StorageClass创建PVC，动态创建出的PV会默认带有StorageClass中设置的挂载参数。

前提条件

CCE容器存储（Everest）版本要求**1.2.8及以上**版本。插件主要负责将挂载参数识别并传递给底层存储，指定参数是否有效依赖于底层存储是否支持。

约束与限制

挂载参数暂不支持安全容器。

对象存储挂载参数

CCE的存储插件everest在挂载对象存储时默认设置了表11-28和表11-29的参数，其中表11-28中的参数不可取消。

表 11-28 默认使用且不可取消的挂载参数

参数	参数值	描述
use_ino	无需填写	使用该选项，由obsfs分配inode编号。读写模式下自动开启。
big_writes	无需填写	配置后可更改写缓存最大值大小
nonempty	无需填写	允许挂载目录非空
allow_other	无需填写	允许其他用户访问并行文件系统
no_check_certificate	无需填写	不校验服务端证书
enable_noobj_cache	无需填写	为不存在的对象启用缓存条目，可提高性能。对象桶读写模式下自动使用。 从everest 1.2.40版本开始不再默认设置enable_noobj_cache参数。
sigv2	无需填写	签名版本。对象桶自动使用。
public_bucket	1	设置为1时匿名挂载公共桶。对象桶只读模式下自动使用。

表 11-29 默认使用且可修改的挂载参数

参数	参数值	描述
max_write	131072	仅配置big_writes的情况下才生效，推荐使用128KB。
ssl_verify_hostname	0	不根据主机名验证SSL证书。
max_background	100	可配置后台最大等待请求数。并行文件系统自动使用。
umask	0	配置文件权限的掩码。 例如，如果umask值为022，而目录最大权限为777，则设置umask后该目录权限为777 - 022 = 755，即rwxr-xr-x。

在 PV 中设置挂载参数

在PV中设置挂载参数可以通过mountOptions字段实现，如下所示，mountOptions支持挂载的字段请参见[对象存储挂载参数](#)。

步骤1 使用kubectl连接集群，详情请参见[通过kubectl连接集群](#)。

步骤2 在PV中设置挂载参数，示例如下：

```
apiVersion: v1
kind: PersistentVolume
metadata:
  annotations:
    pv.kubernetes.io/provisioned-by: everest-csi-provisioner
    everest.io/reclaim-policy: retain-volume-only # 可选字段，删除PV，保留底层存储卷
  name: pv-obs # PV的名称
spec:
  accessModes:
    - ReadWriteMany # 访问模式，对象存储必须为ReadWriteMany
  capacity:
    storage: 1Gi # 对象存储容量大小
  csi:
    driver: obs.csi.everest.io # 挂载依赖的存储驱动
    fsType: obsfs # 实例类型
    volumeHandle: <your_volume_id> # 对象存储的名称
    volumeAttributes:
      storage.kubernetes.io/csiProvisionerIdentity: everest-csi-provisioner
      everest.io/obs-volume-type: STANDARD
      everest.io/region: <your_region> # 对象存储的区域
      everest.io/enterprise-project-id: <your_project_id> # 可选字段，企业项目ID，如果指定企业项目，则创建PVC时也需要指定相同的企业项目，否则PVC无法绑定PV。
    nodePublishSecretRef: # 设置对象存储的自定义密钥
      name: <your_secret_name> # 自定义密钥的名称
      namespace: <your_namespace> # 自定义密钥的命名空间
    persistentVolumeReclaimPolicy: Retain # 回收策略
    storageClassName: csi-obs # 存储类名称
    mountOptions: # 挂载参数
      - umask=027
```

步骤3 PV创建后，可以创建PVC关联PV，然后在工作负载的容器中挂载，具体操作步骤请参见[通过静态存储卷使用已有对象存储](#)。

步骤4 验证挂载参数是否生效。

本例中将PVC挂载至使用nginx:latest镜像的工作负载，可以登录到运行挂载对象存储卷的Pod所在节点上通过进程详情观察。

执行以下命令：

- 对象桶：ps -ef | grep s3fs
root 22142 1 0 Jun03 ? 00:00:00 /usr/bin/s3fs {your_obs_name} /mnt/paas/kubernetes/kubelet/pods/{pod_uid}/volumes/kubernetes.io~csi/{your_pv_name}/mount -o url=https://{endpoint}:443 -o endpoint={region} -o passwd_file=/opt/everest-host-connector/***_obstmprcd/{your_obs_name} -o nonempty -o big_writes -o sigv2 -o allow_other -o no_check_certificate -o ssl_verify_hostname=0 -o umask=027 -o max_write=131072 -o multipart_size=20
- 并行文件系统：ps -ef | grep obsfs
root 1355 1 0 Jun03 ? 00:03:16 /usr/bin/obsfs {your_obs_name} /mnt/paas/kubernetes/kubelet/pods/{pod_uid}/volumes/kubernetes.io~csi/{your_pv_name}/mount -o url=https://{endpoint}:443 -o endpoint={region} -o passwd_file=/opt/everest-host-connector/***_obstmprcd/{your_obs_name} -o allow_other -o nonempty -o big_writes -o use_ino -o no_check_certificate -o ssl_verify_hostname=0 -o max_background=100 -o umask=027 -o max_write=131072

----结束

在 StorageClass 中设置挂载参数

在StorageClass中设置挂载参数同样可以通过mountOptions字段实现，如下所示，mountOptions支持挂载的字段请参见[对象存储挂载参数](#)。

步骤1 使用kubectl连接集群，详情请参见[通过kubectl连接集群](#)。

步骤2 创建自定义的StorageClass，示例如下：

```
kind: StorageClass
apiVersion: storage.k8s.io/v1
metadata:
  name: csi-obs-mount-option
provisioner: everest-csi-provisioner
parameters:
  csi.storage.k8s.io/csi-driver-name: obs.csi.everest.io
  csi.storage.k8s.io/fstype: s3fs
  everest.io/obs-volume-type: STANDARD
reclaimPolicy: Delete
volumeBindingMode: Immediate
mountOptions:           # 挂载参数
- umask=027
```

步骤3 StorageClass设置好后，就可以使用这个StorageClass创建PVC，动态创建出的PV会默认带有StorageClass中设置的挂载参数，具体操作步骤请参见[通过动态存储卷使用对象存储](#)。

步骤4 验证挂载参数是否生效。

本例中将PVC挂载至使用nginx:latest镜像的工作负载，可以登录到运行挂载对象存储卷的Pod所在节点上通过进程详情观察。

执行以下命令：

- **对象桶：** ps -ef | grep s3fs
root 22142 1 0 Jun03 ? 00:00:00 /usr/bin/s3fs {your_obs_name} /mnt/paas/kubernetes/kubelet/pods/{pod_uid}/volumes/kubernetes.io~csi/{your_pv_name}/mount -o url=https://{endpoint}:443 -o endpoint={region} -o passwd_file=/opt/everest-host-connector/obstmpcred/{your_obs_name} -o nonempty -o big_writes -o sigv2 -o allow_other -o no_check_certificate -o ssl_verify_hostname=0 -o **umask=027** -o max_write=131072 -o multipart_size=20
- **并行文件系统：** ps -ef | grep obsfs
root 1355 1 0 Jun03 ? 00:03:16 /usr/bin/obsfs {your_obs_name} /mnt/paas/kubernetes/kubelet/pods/{pod_uid}/volumes/kubernetes.io~csi/{your_pv_name}/mount -o url=https://{endpoint}:443 -o endpoint={region} -o passwd_file=/opt/everest-host-connector/obstmpcred/{your_obs_name} -o allow_other -o nonempty -o big_writes -o use_ino -o no_check_certificate -o ssl_verify_hostname=0 -o max_background=100 -o **umask=027** -o max_write=131072

----结束

11.5.5 对象存储卷挂载设置自定义访问密钥（AK/SK）

背景信息

CCE容器存储（Everest）在1.2.8及以上版本提供了设置自定义访问密钥的能力，这样可以让IAM用户使用自己的访问密钥挂载对象存储卷，从而可以对OBS进行访问权限控制。

前提条件

- **CCE容器存储（Everest）**要求1.2.8及以上版本。
- 集群要求1.15.11及以上版本。

约束与限制

- 对象存储卷使用自定义访问密钥（AK/SK）时，对应的AK/SK不允许删除或禁用，否则业务容器将无法访问已挂载的对象存储。
- 自定义访问密钥暂不支持安全容器。

关闭自动挂载访问密钥

老版本控制台会要求您上传AK/SK，对象存储卷挂载时默认使用您上传的访问密钥，相当于所有IAM用户（即子用户）都使用的是同一个访问密钥挂载的对象桶，对桶的权限都是一样的，导致无法对IAM用户使用对象存储桶进行权限控制。

如果您之前上传过AK/SK，为防止IAM用户越权，建议关闭自动挂载访问密钥，即需要在everest插件中将`disable_auto_mount_secret`参数打开，这样使用对象存储时就不会自动使用在控制台上传的访问密钥。

说明

- 设置`disable-auto-mount-secret`时要求当前集群中无对象存储卷，否则挂载了该对象卷的工作负载扩容或重启的时候会由于必须指定访问密钥而导致挂卷失败。
- `disable-auto-mount-secret`设置为`true`后，则创建PV和PVC时必须指定挂载访问密钥，否则会导致对象卷挂载失败。

kubectl edit ds everest-csi-driver -nkube-system

搜索`disable-auto-mount-secret`，并将值设置为`true`。

```
~/bin/sh
- -c
- /var/paas/everest-csi-driver/everest-csi-driver --call-mode=kubelet --drivers=*.local.csi.everest.io
--aks-secret-name=paas.aks --iam-endpoint=https://iam. ....:443 --evs-endpoint=https://evs. ....:443
--ecs-endpoint=https://ecs. ....:443 --sfs-endpoint=https://sfs. ....:443
--obs-endpoint=https://obs. ....:443 --sfsturbo-endpoint=https://sfs-turbo. ....:443
--bms-endpoint=https://bms. ....:443 --lms-endpoint=https://lms. ....:443
--feature-gates=supportHcs=false --project-id=b6315dd3d0ff4be5b31a963256794989
--cluster-id=827dced9-c2ad-11e6-bfce-0255ac1036e0 --default-vpc-id=0f090290-2b77-48ae-a601-0e746f350265
--disable-auto-mount-secret=true --cluster-version=v1.19.10-r0 --v=2 l>/var/paas/sys/log/everest-csi-driver/everest-csi-driver-standalone.log
2>&l
env:
```

执行`:wq` 保存退出，等待实例重启完毕即可。

获取访问密钥

- 步骤1 登录控制台。
- 步骤2 鼠标指向界面右上角的登录用户名，在下拉列表中单击“我的凭证”。
- 步骤3 在左侧导航栏单击“访问密钥”。
- 步骤4 单击“新增访问密钥”，进入“新增访问密钥”页面。
- 步骤5 单击“确定”，下载访问密钥。

----结束

使用访问密钥创建 Secret

- 步骤1 获取访问密钥。
- 步骤2 对访问密钥进行base64编码（假设上文获取到的ak为“xxx”，sk为“yyy”）。

```
echo -n xxx|base64
```

```
echo -n yyy|base64
```

记录编码后的AK和SK。

步骤3 新建一个secret的yaml，如test-user.yaml。

```
apiVersion: v1
data:
  access.key: WE5WWVhVNU*****
  secret.key: Nnk4emJyZ0*****
kind: Secret
metadata:
  name: test-user
  namespace: default
  labels:
    secret.kubernetes.io/used-by: csi
type: cfe/secure-opaque
```

其中：

参数	描述
access.key	base64编码后的ak。
secret.key	base64编码后的sk。
name	secret的名称
namespace	secret的命名空间
secret.kubernetes.io/used-by: csi	带上这个标签才能在控制台上创建OBS PV/PVC时可见。
type	密钥类型，该值必须为cfe/secure-opaque 使用该类型，用户输入的数据会自动加密。

步骤4 创建Secret。

```
kubectl create -f test-user.yaml
```

----结束

静态创建对象存储卷时指定挂载 Secret

使用访问密钥创建Secret后，在创建PV时只需要关联上Secret，就可以使用Secret中的访问密钥（AK/SK）挂载对象存储卷。

步骤1 登录OBS控制台，创建对象存储桶，记录桶名称和存储类型，以并行文件系统为例。

步骤2 新建一个pv的yaml文件，如pv-example.yaml。

```
apiVersion: v1
kind: PersistentVolume
metadata:
  name: pv-obs-example
  annotations:
    pv.kubernetes.io/provisioned-by: everest-csi-provisioner
spec:
  accessModes:
    - ReadWriteMany
  capacity:
    storage: 1Gi
  csi:
    nodePublishSecretRef:
```



```

name: test-user
namespace: default
driver: obs.csi.everest.io
fsType: obsfs
volumeAttributes:
  everest.io/obs-volume-type: STANDARD
  everest.io/region: ae-ad-1
  storage.kubernetes.io/csiProvisionerIdentity: everest-csi-provisioner
volumeHandle: obs-normal-static-pv
persistentVolumeReclaimPolicy: Delete
storageClassName: csi-obs
    
```

参数	描述
nodePublishSecretRef	挂载时指定的密钥，其中 <ul style="list-style-type: none"> name: 指定secret的名字 namespace: 指定secret的命令空间
fsType	文件类型，支持“obsfs”与“s3fs”，取值为s3fs时创建是obs对象桶；取值为obsfs时创建的是obs并行文件系统。
volumeHandle	对象存储的桶名称。

步骤3 创建PV。

kubectl create -f pv-example.yaml

PV创建完成后，就可以创建PVC关联PV。

步骤4 新建一个PVC的yaml文件，如pvc-example.yaml。

PVC yaml文件配置示例：

```

apiVersion: v1
kind: PersistentVolumeClaim
metadata:
  annotations:
    csi.storage.k8s.io/node-publish-secret-name: test-user
    csi.storage.k8s.io/node-publish-secret-namespace: default
    volume.beta.kubernetes.io/storage-provisioner: everest-csi-provisioner
    everest.io/obs-volume-type: STANDARD
    csi.storage.k8s.io/fstype: obsfs
  name: obs-secret
  namespace: default
spec:
  accessModes:
    - ReadWriteMany
  resources:
    requests:
      storage: 1Gi
  storageClassName: csi-obs
  volumeName: pv-obs-example
    
```

参数	描述
csi.storage.k8s.io/node-publish-secret-name	指定secret的名字
csi.storage.k8s.io/node-publish-secret-namespace	指定secret的命令空间

步骤5 创建PVC。

```
kubectl create -f pvc-example.yaml
```

PVC创建后，就可以创建工作负载挂载PVC使用存储。

----结束

动态创建对象存储卷时指定挂载密钥

动态创建对象存储卷时，可通过如下方法指定挂载密钥。

步骤1 新建一个pvc的yaml文件，如pvc-example.yaml。

```
apiVersion: v1
kind: PersistentVolumeClaim
metadata:
  annotations:
    csi.storage.k8s.io/node-publish-secret-name: test-user
    csi.storage.k8s.io/node-publish-secret-namespace: default
    everest.io/obs-volume-type: STANDARD
    csi.storage.k8s.io/fstype: obsfs
  name: obs-secret
  namespace: default
spec:
  accessModes:
  - ReadWriteMany
  resources:
    requests:
      storage: 1Gi
  storageClassName: csi-obs
```

参数	描述
csi.storage.k8s.io/node-publish-secret-name	指定secret的名字
csi.storage.k8s.io/node-publish-secret-namespace	指定secret的命令空间

步骤2 创建PVC。

```
kubectl create -f pvc-example.yaml
```

PVC创建后，就可以创建工作负载挂载PVC使用存储。

----结束

配置验证

根据上述步骤，使用IAM用户的密钥挂载对象存储卷。假设工作负载名称为obs-secret，容器内挂载目录是/temp，IAM用户权限为CCE ReadOnlyAccess和Tenant Guest。

1. 查询工作负载实例名称。

```
kubectl get po | grep obs-secret
```

期望输出：

```
obs-secret-5cd558f76f-vxslv 1/1 Running 0 3m22s
```

2. 查询挂载目录下对象，查询正常。

- ```
kubectl exec obs-secret-5cd558f76f-vxslv -- ls -l /temp/
```
3. 尝试在挂载目录内写入数据，写入失败。  

```
kubectl exec obs-secret-5cd558f76f-vxslv -- touch /temp/test
```

期望输出：  
touch: setting times of '/temp/test': No such file or directory  
command terminated with exit code 1
  4. 参考桶策略配置，给挂载桶的子用户设置读写权限。
  5. 再次尝试在挂载目录内写入数据，写入成功。  

```
kubectl exec obs-secret-5cd558f76f-vxslv -- touch /temp/test
```
  6. 查看容器内挂载目录，验证数据写入成功。  

```
kubectl exec obs-secret-5cd558f76f-vxslv -- ls -l /temp/
```

期望输出：  
-rwxrwxrwx 1 root root 0 Jun 7 01:52 test

## 11.6 专属存储（DSS）

### 11.6.1 专属存储概述

专属分布式存储服务（Dedicated Distributed Storage Service，DSS）可以为您提供独享的物理存储资源，通过数据冗余和缓存加速等多项技术，提供高可用性和持久性，以及稳定的低时延性能。CCE支持将使用DSS创建的存储卷挂载到容器。

#### 专属存储性能规格

存储池性能的主要指标有IO读写延时、IOPS和吞吐量。

- IOPS：每秒进行读写的操作次数。
- 吞吐量：每秒成功传送的数据量，即读取和写入的数据量。
- IO读写延时：连续两次进行读写操作所需的最小时间间隔。

表 11-30 专属存储性能规格

| 参数                    | 高IO          | 超高IO         |
|-----------------------|--------------|--------------|
| IOPS                  | 1500 IOPS/TB | 8000 IOPS/TB |
| IO读写时延（单队列，4KiB数据块大小） | 1 ms ~ 3 ms  | 1 ms         |

| 参数     | 高IO    | 超高IO                                                                                                                                                                                                                                                                             |
|--------|--------|----------------------------------------------------------------------------------------------------------------------------------------------------------------------------------------------------------------------------------------------------------------------------------|
| 典型应用场景 | 普通开发测试 | <ul style="list-style-type: none"><li>• 转码类业务。</li><li>• I/O密集型场景，例如：<ul style="list-style-type: none"><li>- NoSQL</li><li>- SQL Server</li><li>- PostgreSQL</li></ul></li><li>• 时延敏感型场景，例如：<ul style="list-style-type: none"><li>- Redis</li><li>- Memcache</li></ul></li></ul> |

## 使用场景

根据使用场景不同，专属存储支持以下挂载方式：

- **通过静态存储卷使用专属存储**：即静态创建的方式，需要先使用已有的磁盘创建PV，然后通过PVC在工作负载中挂载存储。适用于已有可用磁盘的场景。
- **通过动态存储卷使用专属存储**：即动态创建的方式，无需预先创建磁盘，在创建PVC时通过指定存储类（StorageClass），即可自动创建磁盘和对应的PV对象。适用于无可用的磁盘，需要新创建的场景。
- **在有状态负载中动态挂载专属存储**：仅有状态工作负载支持，可以为每一个Pod关联一个独有的PVC及PV，当Pod被重新调度后，仍然能够根据该PVC名称挂载原有的数据。适用于多实例的有状态工作负载。

### 11.6.2 通过静态存储卷使用专属存储

CCE支持使用已有的专属存储创建存储卷（PersistentVolume）。创建成功后，通过创建相应的PersistentVolumeClaim绑定当前PersistentVolume使用。适用于已有底层存储的场景。

#### 前提条件

- 您已经创建好一个集群，集群版本满足v1.21.15-r0、v1.23.14-r0、v1.25.9-r0、v1.27.6-r0、v1.28.4-r0及以上，并且在该集群中安装2.4.5及以上版本的**CCE容器存储（Everest）**。
- 如果您需要通过命令行创建，需要使用kubectl连接到集群，详情请参见[通过kubectl连接集群](#)。
- 您已经创建好一块专属盘，并且专属盘满足以下条件：
  - 已有的磁盘不可以是系统盘或共享盘。
  - 磁盘模式需选择SCSI（创建磁盘时默认为VBD模式）。
  - 磁盘的状态可用，且未被其他资源使用。
  - 若磁盘加密，所使用的密钥状态需可用。
  - 仅支持选择集群所属企业项目和default企业项目下的磁盘。

## 约束与限制

- 专属存储不支持跨可用区挂载，且不支持被多个工作负载、同一个工作负载的多个实例或多个任务使用。由于CCE集群各节点之间暂不支持共享盘的数据共享功能，多个节点挂载使用同一个磁盘可能会出现读写冲突、数据缓存冲突等问题，所以创建无状态工作负载时，若使用了专属存储，建议工作负载只选择一个实例。
- 如果使用HPA策略对挂载了专属存储的负载进行扩容，新Pod会因为无法挂载磁盘导致无法成功启动。

## 通过控制台使用已有专属存储

**步骤1** 登录CCE控制台，单击集群名称进入集群。

**步骤2** 静态创建存储卷声明和存储卷。

1. 在左侧导航栏选择“存储”，在右侧选择“存储卷声明”页签。单击右上角“创建存储卷声明 PVC”，在弹出的窗口中填写存储卷声明参数。

| 参数                 | 描述                                                                                                                                                                                                              |
|--------------------|-----------------------------------------------------------------------------------------------------------------------------------------------------------------------------------------------------------------|
| 存储卷声明类型            | 本文中选择“专属存储”。                                                                                                                                                                                                    |
| PVC名称              | 输入PVC的名称，同一命名空间下的PVC名称需唯一。                                                                                                                                                                                      |
| 创建方式               | <ul style="list-style-type: none"><li>- 已有底层存储的场景下，根据是否已经创建存储卷可选择“新建存储卷 PV”或“已有存储卷 PV”来静态创建PVC。</li><li>- 无可底层存储的场景下，可选择“动态创建”，具体操作请参见<a href="#">通过动态存储卷使用专属存储</a>。</li></ul> 本文示例中选择“新建存储卷”，可通过控制台同时创建PV及PVC。 |
| 关联存储卷 <sup>a</sup> | 选择集群中已有的PV卷，需要提前创建PV，请参考 <a href="#">相关操作</a> 中的“创建存储卷”操作。<br>本文示例中无需选择。                                                                                                                                        |
| 专属存储 <sup>b</sup>  | 单击“选择专属存储”，您可以在新页面中勾选满足要求的磁盘，并单击“确定”。                                                                                                                                                                           |
| PV名称 <sup>b</sup>  | 输入PV名称，同一集群内的PV名称需唯一。                                                                                                                                                                                           |
| 访问模式 <sup>b</sup>  | 专属存储类型的存储卷仅支持ReadWriteOnce，表示存储卷可以被一个节点以读写方式挂载。                                                                                                                                                                 |
| 回收策略 <sup>b</sup>  | 您可以选择Delete或Retain，用于指定删除PVC时底层存储的回收策略。                                                                                                                                                                         |

### 说明

- a: 创建方式选择“已有存储卷 PV”时可设置。
  - b: 创建方式选择“新建存储卷 PV”时可设置。
2. 单击“创建”，将同时为您创建存储卷声明及存储卷。

您可以在左侧导航栏中选择“存储”，在“存储卷声明”和“存储卷”页签下查看已经创建的存储卷声明和存储卷。

### 步骤3 创建应用。

1. 在左侧导航栏中选择“工作负载”，在右侧选择“有状态负载”页签。
2. 单击页面右上角“创建工作负载”，在“容器配置”中选择“数据存储”页签，并单击“添加存储卷 > 已有存储卷声明 (PVC)”。

本文主要为您介绍存储卷的挂载使用，如[表11-31](#)，其他参数详情请参见[工作负载](#)。

表 11-31 存储卷挂载

| 参数          | 参数说明                                                                                                                                                                                          |
|-------------|-----------------------------------------------------------------------------------------------------------------------------------------------------------------------------------------------|
| 存储卷声明 (PVC) | 选择已有的专属存储卷。<br>专属存储卷无法被多个工作负载重复挂载。                                                                                                                                                            |
| 挂载路径        | 请输入挂载路径，如：/tmp。<br>数据存储挂载到容器上的路径。请不要挂载在系统目录下，如“/”、“/var/run”等，会导致容器异常。建议挂载在空目录下，若目录不为空，请确保目录下无影响容器启动的文件，否则文件会被替换，导致容器启动异常，工作负载创建失败。<br><b>须知</b><br>挂载高危目录的情况下，建议使用低权限账号启动，否则可能会造成宿主机高危文件被破坏。 |
| 子路径         | 请输入存储卷的子路径，将存储卷中的某个路径挂载至容器，可以实现在单一Pod中使用同一个存储卷的不同文件夹。如：tmp，表示容器中挂载路径下的数据会存储在存储卷的tmp文件夹中。不填写时默认为根路径。                                                                                           |
| 权限          | <ul style="list-style-type: none"><li>- 只读：只能读容器路径中的数据卷。</li><li>- 读写：可修改容器路径中的数据卷，容器迁移时新写入的数据不会随之迁移，会造成数据丢失。</li></ul>                                                                       |

本例中将该盘挂载到容器中/data路径下，在该路径下生成的容器数据会存储到磁盘中。

#### 说明

由于专属存储为非共享模式，工作负载下多个实例无法同时挂载，会导致实例启动异常。因此挂载专属存储盘时，工作负载实例数需为1。

如果您需要使用多实例的工作负载，请选择创建有状态工作负载，并使用动态挂载能力为每个实例挂载一个PV，详情请参考[在有状态负载中动态挂载专属存储](#)。

3. 其余信息都配置完成后，单击“创建工作负载”。

工作负载创建成功后，容器挂载目录下的数据将会持久化保持，您可以参考[验证数据持久化](#)中的步骤进行验证。

----结束

## 通过 kubectl 命令行使用已有专属存储

**步骤1** 使用kubectl连接集群。

**步骤2** 创建PV。当您的集群中已存在创建完成的PV时，可跳过本步骤。

1. 创建pv-dss.yaml文件。

```

apiVersion: v1
kind: PersistentVolume
metadata:
 annotations:
 pv.kubernetes.io/provisioned-by: everest-csi-provisioner
 everest.io/reclaim-policy: retain-volume-only # 可选字段，删除PV时可保留底层存储卷
 name: pv-dss # PV的名称
 labels:
 failure-domain.beta.kubernetes.io/region: <your_region> # 替换为您待部署应用的节点所在的区域
 failure-domain.beta.kubernetes.io/zone: <your_zone> # 替换为您待部署应用的节点所在的可用区
spec:
 accessModes:
 - ReadWriteOnce # 访问模式，专属存储必须为ReadWriteOnce
 capacity:
 storage: 10Gi # 磁盘的容量，单位为Gi，取值范围 1-32768
 csi:
 driver: disk.csi.everest.io # 挂载依赖的存储驱动
 fsType: ext4 # 与磁盘原文件系统保持一致
 volumeAttributes:
 everest.io/disk-mode: SCSI # 磁盘模式，仅支持SCSI
 everest.io/disk-volume-type: SAS # 磁盘的类型
 everest.io/csi.dedicated-storage-id: <dss_id> # DSS存储池的ID
 storage.kubernetes.io/csiProvisionerIdentity: everest-csi-provisioner
 everest.io/crypt-key-id: <your_key_id> # 可选字段，加密密钥ID，使用加密盘的时候填写
 everest.io/enterprise-project-id: <your_project_id> # 可选字段，企业项目ID，如果指定企业项目，
 则创建PVC时也需要指定相同的企业项目，否则PVC无法绑定PV。
 persistentVolumeReclaimPolicy: Delete # 回收策略
 storageClassName: csi-disk-dss # 专属存储的存储类名称

```

表 11-32 关键参数说明

| 参数                                            | 是否必选 | 描述                                                                                                                                           |
|-----------------------------------------------|------|----------------------------------------------------------------------------------------------------------------------------------------------|
| everest.io/reclaim-policy: retain-volume-only | 否    | 可选字段<br>目前仅支持配置“retain-volume-only”<br>everest插件版本需 >= 1.2.9且回收策略为Delete时生效。如果回收策略是Delete且当前值设置为“retain-volume-only”删除PVC回收逻辑为：删除PV，保留底层存储卷。 |
| failure-domain.beta.kubernetes.io/region      | 是    | 集群所在的region。<br>Region对应的值请参见 <a href="#">地区和终端节点</a> 。                                                                                      |
| failure-domain.beta.kubernetes.io/zone        | 是    | 创建专属存储所在的可用区，必须和工作负载规划的可用区保持一致。<br>zone对应的值请参见 <a href="#">地区和终端节点</a> 。                                                                     |
| fsType                                        | 是    | 设置文件系统类型，默认为ext4。                                                                                                                            |

| 参数                                  | 是否必选 | 描述                                                                                                                                                                                                                                                                                                                                                                          |
|-------------------------------------|------|-----------------------------------------------------------------------------------------------------------------------------------------------------------------------------------------------------------------------------------------------------------------------------------------------------------------------------------------------------------------------------|
| everest.io/disk-volume-type         | 是    | 磁盘类型，全大写。 <ul style="list-style-type: none"><li>- SAS: 高I/O</li><li>- SSD: 超高I/O</li></ul>                                                                                                                                                                                                                                                                                  |
| everest.io/csi.dedicated-storage-id | 是    | 专属盘所在DSS存储池的ID。<br><b>获取方法：</b> 在云服务器控制台，单击左侧栏目树中的“专属分布式存储 > 存储池”，单击要对接的存储池名称展开详情，复制ID值即可。                                                                                                                                                                                                                                                                                  |
| everest.io/crypt-key-id             | 否    | 当磁盘是加密卷时为必填，填写创建磁盘时选择的加密密钥ID。<br><b>获取方法：</b> 在云服务器控制台，单击左侧栏目树中的“专属分布式存储 > 磁盘”，单击要对接的磁盘名称进入详情页，在“概览信息”页签下找到“配置信息”，复制密钥ID值即可。                                                                                                                                                                                                                                                |
| everest.io/enterprise-project-id    | 否    | 可选字段<br>专属分布式存储的企业项目ID。如果指定企业项目，则创建PVC时也需要指定相同的企业项目，否则PVC无法绑定PV。<br><b>获取方法：</b> 在云服务器控制台，单击左侧栏目树中的“专属分布式存储 > 磁盘”，单击要对接的磁盘名称进入详情页，在“概览信息”页签下找到“管理信息”中的企业项目，单击并进入对应的企业项目控制台，复制对应的ID值即可获得专属分布式存储所属的企业项目的ID。                                                                                                                                                                   |
| persistentVolumeReclaimPolicy       | 是    | 支持Delete、Retain回收策略。如果数据安全性要求较高，建议使用 <b>Retain</b> 以免误删数据。<br><b>Delete:</b> <ul style="list-style-type: none"><li>- Delete且不设置everest.io/reclaim-policy: 删除PVC，PV资源与磁盘均被删除。</li><li>- Delete且设置everest.io/reclaim-policy=retain-volume-only: 删除PVC，PV资源被删除，磁盘资源会保留。</li></ul> <b>Retain:</b> 删除PVC，PV资源与底层存储资源均不会被删除，需要手动删除回收。PVC删除后PV资源状态为“已释放（Released）”，不能直接再次被PVC绑定使用。 |
| storageClassName                    | 是    | 专属存储对应的存储类名称为csi-disk-dss。                                                                                                                                                                                                                                                                                                                                                  |

2. 执行以下命令，创建PV。  
kubectl apply -f pv-dss.yaml

### 步骤3 创建PVC。



## 1. 创建pvc-dss.yaml文件。

```

apiVersion: v1
kind: PersistentVolumeClaim
metadata:
 name: pvc-dss
 namespace: default
 annotations:
 everest.io/disk-volume-type: SAS # 磁盘的类型
 everest.io/csi.dedicated-storage-id: <dss_id> # DSS存储池的ID
 everest.io/crypt-key-id: <your_key_id> # 可选字段，加密密钥ID，使用加密盘的时候填写
 everest.io/enterprise-project-id: <your_project_id> # 可选字段，企业项目ID，如果指定企业项目，则
 创建PVC时也需要指定相同的企业项目，否则PVC无法绑定PV。
 labels:
 failure-domain.beta.kubernetes.io/region: <your_region> # 替换为您待部署应用的节点所在的区域
 failure-domain.beta.kubernetes.io/zone: <your_zone> # 替换为您待部署应用的节点所在的可用区
spec:
 accessModes:
 - ReadWriteOnce # 专属存储必须为ReadWriteOnce
 resources:
 requests:
 storage: 10Gi # 磁盘大小，取值范围 1-32768，必须和已有PV的storage大小保持一致。
 storageClassName: csi-disk-dss # StorageClass类型为专属存储
 volumeName: pv-dss # PV的名称

```

表 11-33 关键参数说明

| 参数                                       | 是否必选 | 描述                                                                                         |
|------------------------------------------|------|--------------------------------------------------------------------------------------------|
| failure-domain.beta.kubernetes.io/region | 是    | 集群所在的region。<br>Region对应的值请参见 <a href="#">地区和终端节点</a> 。                                    |
| failure-domain.beta.kubernetes.io/zone   | 是    | 创建磁盘所在的可用区，必须和工作负载规划的可用区保持一致。<br>zone对应的值请参见 <a href="#">地区和终端节点</a> 。                     |
| everest.io/csi.dedicated-storage-id      | 是    | 专属盘所在DSS存储池的ID。<br><b>获取方法：</b> 在云服务器控制台，单击左侧栏目树中的“专属分布式存储 > 存储池”，单击要对接的存储池名称展开详情，复制ID值即可。 |
| storage                                  | 是    | PVC申请容量，单位为Gi。<br>必须和已有PV的storage大小保持一致。                                                   |
| volumeName                               | 是    | PV的名称，必须与1中PV的名称一致。                                                                        |
| storageClassName                         | 是    | 存储类名称，必须与1中PV的存储类一致。<br>专属存储对应的存储类名称为csi-disk-dss。                                         |

## 2. 执行以下命令，创建PVC。

```
kubectl apply -f pvc-dss.yaml
```

**步骤4** 创建应用。

## 1. 创建web-dss.yaml文件，本示例中将磁盘挂载至/data路径。

```

apiVersion: apps/v1
kind: StatefulSet

```

```
metadata:
 name: web-dss
 namespace: default
spec:
 replicas: 1
 selector:
 matchLabels:
 app: web-dss
 serviceName: web-dss # Headless Service名称
 template:
 metadata:
 labels:
 app: web-dss
 spec:
 containers:
 - name: container-1
 image: nginx:latest
 volumeMounts:
 - name: pvc-disk-dss #卷名称, 需与volumes字段中的卷名称对应
 mountPath: /data #存储卷挂载的位置
 imagePullSecrets:
 - name: default-secret
 volumes:
 - name: pvc-disk-dss #卷名称, 可自定义
 persistentVolumeClaim:
 claimName: pvc-dss #已创建的PVC名称

apiVersion: v1
kind: Service
metadata:
 name: web-dss # Headless Service名称
 namespace: default
 labels:
 app: web-dss
spec:
 selector:
 app: web-dss
 clusterIP: None
 ports:
 - name: web-dss
 targetPort: 80
 nodePort: 0
 port: 80
 protocol: TCP
 type: ClusterIP
```

2. 执行以下命令，创建一个挂载专属存储的应用。

```
kubectl apply -f web-dss.yaml
```

工作负载创建成功后，容器挂载目录下的数据将会持久化保持，您可以参考[验证数据持久化](#)中的步骤进行验证。

----结束

## 验证数据持久化

**步骤1** 查看部署的应用及磁盘文件。

1. 执行以下命令，查看已创建的Pod。

```
kubectl get pod | grep web-dss
```

预期输出如下：

```
web-dss-0 1/1 Running 0 38s
```

2. 执行以下命令，查看磁盘是否挂载至/data路径。

```
kubectl exec web-dss-0 -- df | grep data
```

预期输出如下：

```
/dev/sdc 10255636 36888 10202364 0% /data
```

3. 执行以下命令，查看/data路径下的文件。

```
kubectl exec web-dss-0 -- ls /data
```

预期输出如下：

```
lost+found
```

- 步骤2** 执行以下命令，在/data路径下创建static文件。

```
kubectl exec web-dss-0 -- touch /data/static
```

- 步骤3** 执行以下命令，查看/data路径下的文件。

```
kubectl exec web-dss-0 -- ls /data
```

预期输出如下：

```
lost+found
static
```

- 步骤4** 执行以下命令，删除名称为web-dss-0的Pod。

```
kubectl delete pod web-dss-0
```

预期输出如下：

```
pod "web-dss-0" deleted
```

- 步骤5** 删除后，StatefulSet控制器会自动重新创建一个同名副本。执行以下命令，验证/data路径下的文件是否更改。

```
kubectl exec web-dss-0 -- ls /data
```

预期输出如下：

```
lost+found
static
```

static文件仍然存在，则说明磁盘中的数据可持久化保存。

----结束

## 相关操作

您还可以执行[表11-34](#)中的操作。

表 11-34 其他操作

| 操作      | 说明                                                      | 操作步骤                                                                                                                                                                                                                                                                                                                                                                   |
|---------|---------------------------------------------------------|------------------------------------------------------------------------------------------------------------------------------------------------------------------------------------------------------------------------------------------------------------------------------------------------------------------------------------------------------------------------|
| 创建存储卷   | 通过CCE控制台单独创建PV。                                         | <ol style="list-style-type: none"> <li>在左侧导航栏选择“存储”，在右侧选择“存储卷”页签。单击右上角“创建存储卷PV”，在弹出的窗口中填写存储卷声明参数。 <ul style="list-style-type: none"> <li>存储卷类型：选择“专属存储”。</li> <li>专属存储：单击“选择专属存储”，在新页面中勾选满足要求的磁盘，并单击“确定”。</li> <li>PV名称：输入PV名称，同一集群内的PV名称需唯一。</li> <li>访问模式：仅支持ReadWriteOnce，表示存储卷可以被一个节点以读写方式挂载。</li> <li>回收策略：Delete或Retain。</li> </ul> </li> <li>单击“创建”。</li> </ol> |
| 扩容专属存储卷 | 通过CCE控制台快速扩容已挂载的专属存储。                                   | <ol style="list-style-type: none"> <li>在左侧导航栏选择“存储”，在右侧选择“存储卷声明”页签。单击PVC操作列的“更多 &gt; 扩容”。</li> <li>输入新增容量，并单击“确定”。</li> </ol>                                                                                                                                                                                                                                          |
| 事件      | 查看PVC或PV的事件名称、事件类型、发生次数、Kubernetes事件、首次和最近发生的时间，便于定位问题。 | <ol style="list-style-type: none"> <li>在左侧导航栏选择“存储”，在右侧选择“存储卷声明”或“存储卷”页签。</li> <li>单击目标实例操作列的“事件”，即可查看1小时内的事件（事件保存时间为1小时）。</li> </ol>                                                                                                                                                                                                                                  |
| 查看YAML  | 可对PVC或PV的YAML文件进行查看、复制和下载。                              | <ol style="list-style-type: none"> <li>在左侧导航栏选择“存储”，在右侧选择“存储卷声明”或“存储卷”页签。</li> <li>单击目标实例操作列的“查看YAML”，即可查看或下载YAML。</li> </ol>                                                                                                                                                                                                                                          |

### 11.6.3 通过动态存储卷使用专属存储

CCE支持指定存储类（StorageClass），自动创建专属存储类型的底层存储和对应的存储卷，适用于无可用的底层存储，需要新创建的场景。

#### 前提条件

- 您已经创建好一个集群，集群版本满足v1.21.15-r0、v1.23.14-r0、v1.25.9-r0、v1.27.6-r0、v1.28.4-r0及以上，并且在该集群中安装2.4.5及以上版本的[CCE容器存储（Everest）](#)。
- 如果您需要通过命令行创建，需要使用kubectl连接到集群，详情请参见[通过kubectl连接集群](#)。

## 约束与限制

- 专属存储不支持跨可用区挂载，且不支持被多个工作负载、同一个工作负载的多个实例或多个任务使用。由于CCE集群各节点之间暂不支持共享盘的数据共享功能，多个节点挂载使用同一个磁盘可能会出现读写冲突、数据缓存冲突等问题，所以创建无状态工作负载时，若使用了专属存储，建议工作负载只选择一个实例。
- 如果使用HPA策略对挂载了专属存储的负载进行扩容，新Pod会因为无法挂载磁盘导致无法成功启动。
- 动态创建专属存储卷时支持添加资源标签，且专属存储创建完成后无法在CCE侧更新资源标签，需要前往专属存储控制台更新。如果使用已有的专属存储创建存储卷，也需要在专属存储控制台添加或更新资源标签。

## 通过控制台自动创建专属存储

**步骤1** 登录CCE控制台，单击集群名称进入集群。

**步骤2** 动态创建存储卷声明和存储卷。

1. 在左侧导航栏选择“存储”，在右侧选择“存储卷声明”页签。单击右上角“创建存储卷声明 PVC”，在弹出的窗口中填写存储卷声明参数。

| 参数          | 描述                                                                                                                                                                                                                |
|-------------|-------------------------------------------------------------------------------------------------------------------------------------------------------------------------------------------------------------------|
| 存储卷声明类型     | 本文中选择“专属存储”。                                                                                                                                                                                                      |
| PVC名称       | 输入PVC的名称，同一命名空间下的PVC名称需唯一。                                                                                                                                                                                        |
| 创建方式        | <ul style="list-style-type: none"><li>- 无可底层存储的场景下，可选择“动态创建”，通过控制台级联创建存储卷声明PVC、存储卷PV和底层存储。</li><li>- 已有底层存储的场景下，根据是否已经创建PV可选择“新建存储卷”或“已有存储卷”，静态创建PVC，具体操作请参见<a href="#">通过静态存储卷使用专属存储</a>。</li></ul> 本文中选择“动态创建”。 |
| 存储类         | 专属存储对应的存储类为csi-disk-dss。                                                                                                                                                                                          |
| 存储卷名称前缀（可选） | 集群版本为v1.23.14-r0、v1.25.9-r0、v1.27.6-r0、v1.28.4-r0及以上时支持，且集群中需安装2.4.15及以上版本的Everest插件。<br>定义自动创建的底层存储名称，实际创建的底层存储名称为“存储卷名称前缀”与“PVC UID”的拼接组合，如果不填写该参数，默认前缀为“pvc”。<br>例如，存储卷名称前缀设置为“test”，则实际创建的底层存储名称test-{uid}。   |
| 专属实例        | 选择一个已有的专属存储实例。                                                                                                                                                                                                    |
| 容量（GiB）     | 申请的存储卷容量大小。                                                                                                                                                                                                       |
| 访问模式        | 专属存储类型的存储卷仅支持ReadWriteOnce，表示存储卷可以被一个节点以读写方式挂载。                                                                                                                                                                   |
| 加密          | 选择底层存储是否加密，使用加密时需要选择使用的加密密钥。                                                                                                                                                                                      |

| 参数   | 描述                                                                                                                                                                                                                                                                                                                                                   |
|------|------------------------------------------------------------------------------------------------------------------------------------------------------------------------------------------------------------------------------------------------------------------------------------------------------------------------------------------------------|
| 企业项目 | 仅支持default、集群所在企业项目或存储类指定的企业项目。                                                                                                                                                                                                                                                                                                                      |
| 资源标签 | <p>通过为资源添加标签，可以对资源进行自定义标记，实现资源的分类。集群中everest版本为2.1.39及以上时支持。</p> <p>您可以在TMS中创建“预定义标签”，预定义标签对所有支持标签功能的服务资源可见，通过使用预定义标签可以提升标签创建和迁移效率。</p> <p>CCE服务会自动创建“CCE-Cluster-ID=&lt;集群ID&gt;”、“CCE-Cluster-Name=&lt;集群名称&gt;”、“CCE-Namespace=&lt;命名空间名称&gt;”的系统标签，您无法自定义修改。</p> <p><b>说明</b><br/>专属存储类型的动态存储卷创建完成后，不支持在CCE侧更新资源标签。如需更新专属存储的资源标签，请前往专属存储控制台。</p> |

## 2. 单击“创建”。

您可以在左侧导航栏中选择“存储”，在“存储卷声明”和“存储卷”页签下查看已经创建的存储卷声明和存储卷。

### 步骤3 创建应用。

- 在左侧导航栏中选择“工作负载”，在右侧选择“有状态负载”页签。
- 单击页面右上角“创建工作负载”，在“容器配置”中选择“数据存储”页签，并单击“添加存储卷 > 已有存储卷声明 (PVC)”。

本文主要为您介绍存储卷的挂载使用，如[表11-35](#)，其他参数详情请参见[工作负载](#)。

**表 11-35 存储卷挂载**

| 参数          | 参数说明                                                                                                                                                                                                          |
|-------------|---------------------------------------------------------------------------------------------------------------------------------------------------------------------------------------------------------------|
| 存储卷声明 (PVC) | <p>选择已有的专属存储卷。</p> <p>专属存储卷无法被多个工作负载重复挂载。</p>                                                                                                                                                                 |
| 挂载路径        | <p>请输入挂载路径，如：/tmp。</p> <p>数据存储挂载到容器上的路径。请不要挂载在系统目录下，如“/”、“/var/run”等，会导致容器异常。建议挂载在空目录下，若目录不为空，请确保目录下无影响容器启动的文件，否则文件会被替换，导致容器启动异常，工作负载创建失败。</p> <p><b>须知</b><br/>挂载高危目录的情况下，建议使用低权限账号启动，否则可能会造成宿主机高危文件被破坏。</p> |
| 子路径         | <p>请输入存储卷的子路径，将存储卷中的某个路径挂载至容器，可以实现在单一Pod中使用同一个存储卷的不同文件夹。如：tmp，表示容器中挂载路径下的数据会存储在存储卷的tmp文件夹中。不填写时默认为根路径。</p>                                                                                                    |

| 参数 | 参数说明                                                                                                                       |
|----|----------------------------------------------------------------------------------------------------------------------------|
| 权限 | <ul style="list-style-type: none"> <li>- 只读：只能读容器路径中的数据卷。</li> <li>- 读写：可修改容器路径中的数据卷，容器迁移时新写入的数据不会随之迁移，会造成数据丢失。</li> </ul> |

本例中将该盘挂载到容器中/data路径下，在该路径下生成的容器数据会存储到磁盘中。

### 📖 说明

由于专属存储为非共享模式，工作负载下多个实例无法同时挂载，会导致实例启动异常。因此挂载专属存储盘时，工作负载实例数需为1。

如果您需要使用多实例的工作负载，请选择创建有状态工作负载，并使用动态挂载能力为每个实例挂载一个PV，详情请参考[在有状态负载中动态挂载专属存储](#)。

3. 其余信息都配置完成后，单击“创建工作负载”。

工作负载创建成功后，容器挂载目录下的数据将会持久化保持，您可以参考[验证数据持久化](#)中的步骤进行验证。

----结束

## 使用 kubectl 自动创建专属存储

**步骤1** 使用kubectl连接集群。

**步骤2** 使用StorageClass动态创建PVC及PV。

1. 创建pvc-dss-auto.yaml文件。

```

apiVersion: v1
kind: PersistentVolumeClaim
metadata:
 name: pvc-dss-auto
 namespace: default
 annotations:
 everest.io/disk-volume-type: SAS # 磁盘的类型
 everest.io/csi.dedicated-storage-id: <dss_id> # DSS存储池的ID
 everest.io/crypt-key-id: <your_key_id> # 可选字段，加解密ID，使用加密盘的时候填写
 everest.io/enterprise-project-id: <your_project_id> # 可选字段，企业项目ID，如果指定企业项目，则
 创建PVC时也需要指定相同的企业项目，否则PVC无法绑定PV。
 everest.io/disk-volume-tags: '{"key1":"value1","key2":"value2"}' # 可选字段，用户自定义资源标签
 everest.io/csi.volume-name-prefix: test # 可选字段，定义自动创建的底层存储名称前缀
 labels:
 failure-domain.beta.kubernetes.io/region: <your_region> # 替换为您待部署应用的节点所在的区域
 failure-domain.beta.kubernetes.io/zone: <your_zone> # 替换为您待部署应用的节点所在的可用区
spec:
 accessModes:
 - ReadWriteOnce # 专属存储必须为ReadWriteOnce
 resources:
 requests:
 storage: 10Gi # 磁盘大小，取值范围 1-32768
 storageClassName: csi-disk-dss # StorageClass类型为专属存储

```

表 11-36 关键参数说明

| 参数                                       | 是否必选 | 描述                                                                                                                                                                                                                                           |
|------------------------------------------|------|----------------------------------------------------------------------------------------------------------------------------------------------------------------------------------------------------------------------------------------------|
| failure-domain.beta.kubernetes.io/region | 是    | 集群所在的region。<br>Region对应的值请参见 <a href="#">地区和终端节点</a> 。                                                                                                                                                                                      |
| failure-domain.beta.kubernetes.io/zone   | 是    | 创建磁盘所在的可用区，必须和工作负载规划的可用区保持一致。<br>zone对应的值请参见 <a href="#">地区和终端节点</a> 。                                                                                                                                                                       |
| everest.io/disk-volume-type              | 是    | 磁盘类型，全大写。<br>- SAS: 高I/O<br>- SSD: 超高I/O                                                                                                                                                                                                     |
| everest.io/csi.dedicated-storage-id      | 是    | 专属盘所在DSS存储池的ID。<br><b>获取方法：</b> 在云服务器控制台，单击左侧栏目树中的“专属分布式存储 > 存储池”，单击要对接的存储池名称展开详情，复制ID值即可。                                                                                                                                                   |
| everest.io/crypt-key-id                  | 否    | 当专属存储是加密卷时为必填，填写创建磁盘时选择的加密密钥ID。<br><b>获取方法：</b> 在数据加密控制台，找到需要加密的密钥，复制密钥ID值即可。                                                                                                                                                                |
| everest.io/enterprise-project-id         | 否    | 可选字段<br>专属存储的企业项目ID。如果指定企业项目，则创建PVC时也需要指定相同的企业项目，否则PVC无法绑定PV。<br><b>获取方法：</b> 在企业项目管理控制台，单击要对接的企业项目名称，复制企业项目ID值即可。                                                                                                                           |
| everest.io/disk-volume-tags              | 否    | 可选字段，集群中everest版本为2.1.39及以上时支持。<br>通过为资源添加标签，可以对资源进行自定义标记，实现资源的分类。<br>您可以在TMS中创建“预定义标签”，预定义标签对所有支持标签功能的服务资源可见，通过使用预定义标签可以提升标签创建和迁移效率。<br>CCE服务会自动创建“CCE-Cluster-ID=<集群ID>”、“CCE-Cluster-Name=<集群名称>”、“CCE-Namespace=<命名空间名称>”的系统标签，您无法自定义修改。 |



| 参数                                        | 是否必选 | 描述                                                                                                                                                                                                                                                                                      |
|-------------------------------------------|------|-----------------------------------------------------------------------------------------------------------------------------------------------------------------------------------------------------------------------------------------------------------------------------------------|
| everest.io/<br>csi.volume-name-<br>prefix | 否    | <p>可选字段，集群版本为v1.23.14-r0、v1.25.9-r0、v1.27.6-r0、v1.28.4-r0及以上时支持，且集群中需安装2.4.15及以上版本的Everest插件。</p> <p>定义自动创建的底层存储名称，实际创建的底层存储名称为“存储卷名称前缀”与“PVC UID”的拼接组合，如果不填写该参数，默认前缀为“pvc”。</p> <p>取值范围：参数值长度为1~26，且必须是小写字母、数字、中划线，不能以中划线开头或结尾。</p> <p>例如，存储卷名称前缀设置为“test”，则实际创建的底层存储名称test-{uid}。</p> |
| storage                                   | 是    | PVC申请容量，单位为Gi，取值范围为1-32768。                                                                                                                                                                                                                                                             |
| storageClassName                          | 是    | 专属存储对应的存储类名称为csi-disk-dss。                                                                                                                                                                                                                                                              |

## 2. 执行以下命令，创建PVC。

```
kubectl apply -f pvc-dss-auto.yaml
```

**步骤3** 创建应用。

## 1. 创建web-dss-auto.yaml文件，本示例中将磁盘挂载至/data路径。

```

apiVersion: apps/v1
kind: StatefulSet
metadata:
 name: web-dss-auto
 namespace: default
spec:
 replicas: 1
 selector:
 matchLabels:
 app: web-dss-auto
 serviceName: web-dss-auto # Headless Service名称
 template:
 metadata:
 labels:
 app: web-dss-auto
 spec:
 containers:
 - name: container-1
 image: nginx:latest
 volumeMounts:
 - name: pvc-disk-dss #卷名称，需与volumes字段中的卷名称对应
 mountPath: /data #存储卷挂载的位置
 imagePullSecrets:
 - name: default-secret
 volumes:
 - name: pvc-disk-dss #卷名称，可自定义
 persistentVolumeClaim:
 claimName: pvc-dss-auto #已创建的PVC名称

apiVersion: v1
kind: Service
metadata:
 name: web-dss-auto # Headless Service名称

```

```
namespace: default
labels:
 app: web-dss-auto
spec:
 selector:
 app: web-dss-auto
 clusterIP: None
 ports:
 - name: web-dss-auto
 targetPort: 80
 nodePort: 0
 port: 80
 protocol: TCP
 type: ClusterIP
```

2. 执行以下命令，创建一个挂载专属存储的应用。

```
kubectl apply -f web-dss-auto.yaml
```

工作负载创建成功后，容器挂载目录下的数据将会持久化保持，您可以参考[验证数据持久化](#)中的步骤进行验证。

----结束

## 验证数据持久化

**步骤1** 查看部署的应用及磁盘文件。

1. 执行以下命令，查看已创建的Pod。

```
kubectl get pod | grep web-dss-auto
```

预期输出如下：

```
web-dss-auto-0 1/1 Running 0 38s
```

2. 执行以下命令，查看磁盘是否挂载至/data路径。

```
kubectl exec web-dss-auto-0 -- df | grep data
```

预期输出如下：

```
/dev/sdc 10255636 36888 10202364 0% /data
```

3. 执行以下命令，查看/data路径下的文件。

```
kubectl exec web-dss-auto-0 -- ls /data
```

预期输出如下：

```
lost+found
```

**步骤2** 执行以下命令，在/data路径下创建static文件。

```
kubectl exec web-dss-auto-0 -- touch /data/static
```

**步骤3** 执行以下命令，查看/data路径下的文件。

```
kubectl exec web-dss-auto-0 -- ls /data
```

预期输出如下：

```
lost+found
static
```

**步骤4** 执行以下命令，删除名称为web-dss-auto-0的Pod。

```
kubectl delete pod web-dss-auto-0
```

预期输出如下：

```
pod "web-dss-auto-0" deleted
```

**步骤5** 删除后，StatefulSet控制器会自动重新创建一个同名副本。执行以下命令，验证/data路径下的文件是否更改。

```
kubectl exec web-dss-auto-0 -- ls /data
```

预期输出如下：

```
lost+found
static
```

static文件仍然存在，则说明磁盘中的数据可持久化保存。

----结束

## 相关操作

您还可以执行[表11-37](#)中的操作。

表 11-37 其他操作

| 操作     | 说明                                                      | 操作步骤                                                                                                                                     |
|--------|---------------------------------------------------------|------------------------------------------------------------------------------------------------------------------------------------------|
| 扩容存储卷  | 通过CCE控制台快速扩容已挂载的专属存储。                                   | <ol style="list-style-type: none"><li>1. 在左侧导航栏选择“存储”，在右侧选择“存储卷声明”页签。单击PVC操作列的“更多 &gt; 扩容”。</li><li>2. 输入新增容量，并单击“确定”。</li></ol>         |
| 事件     | 查看PVC或PV的事件名称、事件类型、发生次数、Kubernetes事件、首次和最近发生的时间，便于定位问题。 | <ol style="list-style-type: none"><li>1. 在左侧导航栏选择“存储”，在右侧选择“存储卷声明”或“存储卷”页签。</li><li>2. 单击目标实例操作列的“事件”，即可查看1小时内的事件（事件保存时间为1小时）。</li></ol> |
| 查看YAML | 可对PVC或PV的YAML文件进行查看、复制和下载。                              | <ol style="list-style-type: none"><li>1. 在左侧导航栏选择“存储”，在右侧选择“存储卷声明”或“存储卷”页签。</li><li>2. 单击目标实例操作列的“查看YAML”，即可查看或下载YAML。</li></ol>         |

## 11.6.4 在有状态负载中动态挂载专属存储

### 使用场景

动态挂载仅可在创建[有状态负载](#)时使用，通过卷声明模板（`volumeClaimTemplates` 字段）实现，并依赖于StorageClass的动态创建PV能力。在多实例的有状态负载中，动态挂载可以为每一个Pod关联一个独有的PVC及PV，当Pod被重新调度后，仍然能够根据该PVC名称挂载原有的数据。而在无状态工作负载的普通挂载方式中，当存储支持多点挂载（ReadWriteMany）时，工作负载下的多个Pod会被挂载到同一个底层存储中。

### 前提条件

- 您已经创建好一个集群，集群版本满足v1.21.15-r0、v1.23.14-r0、v1.25.9-r0、v1.27.6-r0、v1.28.4-r0及以上，并且在该集群中安装2.4.5及以上版本的[CCE容器存储（Everest）](#)。
- 如果您需要通过命令行创建，需要使用kubectl连接到集群，详情请参见[通过kubectl连接集群](#)。

## 通过控制台动态挂载专属存储

**步骤1** 登录CCE控制台，单击集群名称进入集群。

**步骤2** 在左侧导航栏中选择“工作负载”，在右侧选择“有状态负载”页签。

**步骤3** 单击页面右上角“创建工作负载”，在“容器配置”中选择“数据存储”页签，并单击“添加存储卷 > 动态挂载 (VolumeClaimTemplate)”。

**步骤4** 单击“创建存储卷声明 PVC”，在弹出窗口中填写存储卷声明参数。

参数填写完成后，单击“创建”。

| 参数              | 描述                                                                                                                                                                                                                                                                                                                        |
|-----------------|---------------------------------------------------------------------------------------------------------------------------------------------------------------------------------------------------------------------------------------------------------------------------------------------------------------------------|
| 存储卷声明类型         | 本文中选择“专属存储”。                                                                                                                                                                                                                                                                                                              |
| PVC名称           | 输入PVC的名称。创建后将根据实例数自动增加后缀，格式为<自定义PVC名称>-<序号>，例如example-0。                                                                                                                                                                                                                                                                  |
| 创建方式            | 可选择“动态创建”，通过控制台级联创建存储卷声明PVC、存储卷PV和底层存储。                                                                                                                                                                                                                                                                                   |
| 存储类             | 专属存储对应的存储类为csi-disk-dss。                                                                                                                                                                                                                                                                                                  |
| 存储卷名称前缀<br>(可选) | 集群版本为v1.23.14-r0、v1.25.9-r0、v1.27.6-r0、v1.28.4-r0及以上时支持，且集群中需安装2.4.15及以上版本的Everest插件。<br>定义自动创建的底层存储名称，实际创建的底层存储名称为“存储卷名称前缀”与“PVC UID”的拼接组合，如果不填写该参数，默认前缀为“pvc”。<br>例如，存储卷名称前缀设置为“test”，则实际创建的底层存储名称test-{uid}。                                                                                                           |
| 专属实例            | 选择一个已有的专属存储实例。                                                                                                                                                                                                                                                                                                            |
| 容量 (GiB)        | 申请的存储卷容量大小。                                                                                                                                                                                                                                                                                                               |
| 访问模式            | 专属存储类型的存储卷仅支持ReadWriteOnce，表示存储卷可以被一个节点以读写方式挂载。                                                                                                                                                                                                                                                                           |
| 加密              | 选择底层存储是否加密，使用加密时需要选择使用的加密密钥。                                                                                                                                                                                                                                                                                              |
| 企业项目            | 仅支持default、集群所在企业项目或存储类指定的企业项目。                                                                                                                                                                                                                                                                                           |
| 资源标签            | 通过为资源添加标签，可以对资源进行自定义标记，实现资源的分类。集群中everest版本为2.1.39及以上时支持。<br>您可以在资源标签管理服务中创建“预定义标签”，预定义标签对所有支持标签功能的服务资源可见，通过使用预定义标签可以提升标签创建和迁移效率。具体请参见。<br>CCE服务会自动创建“CCE-Cluster-ID=<集群ID>”、“CCE-Cluster-Name=<集群名称>”、“CCE-Namespace=<命名空间名称>”的系统标签，您无法自定义修改。<br><b>说明</b><br>专属存储类型的动态存储卷创建完成后，不支持在CCE侧更新资源标签。如需更新专属存储的资源标签，请前往专属存储控制台。 |

步骤5 填写挂载路径。

表 11-38 存储卷挂载

| 参数   | 参数说明                                                                                                                                                                                           |
|------|------------------------------------------------------------------------------------------------------------------------------------------------------------------------------------------------|
| 挂载路径 | 请输入挂载路径，如：/tmp。<br>数据存储挂载到容器上的路径。请不要挂载在系统目录下，如“/”、“/var/run”等，会导致容器异常。建议挂载在空目录下，若目录不为空，请确保目录下无影响容器启动的文件，否则文件会被替换，导致容器启动异常，工作负载创建失败。<br><b>须知</b><br>挂载高危目录的情况下，建议使用低权限账号启动，否则可能会造成宿主主机高危文件被破坏。 |
| 子路径  | 请输入存储卷的子路径，将存储卷中的某个路径挂载至容器，可以实现在单一Pod中使用同一个存储卷的不同文件夹。如：tmp，表示容器中挂载路径下的数据会存储在存储卷的tmp文件夹中。不填写时默认为根路径。                                                                                            |
| 权限   | <ul style="list-style-type: none"><li>只读：只能读容器路径中的数据卷。</li><li>读写：可修改容器路径中的数据卷，容器迁移时新写入的数据不会随之迁移，会造成数据丢失。</li></ul>                                                                            |

本例中将该盘挂载到容器中/data路径下，在该路径下生成的容器数据会存储到磁盘中。

步骤6 本文主要为您介绍存储卷的动态挂载使用，其他参数详情请参见[创建有状态负载 \(StatefulSet\)](#)。其余信息都配置完成后，单击“创建工作负载”。

工作负载创建成功后，容器挂载目录下的数据将会持久化保持，您可以参考[验证数据持久化](#)中的步骤进行验证。

----结束

## 通过 kubectl 命令行动态挂载专属存储

步骤1 使用kubectl连接集群。

步骤2 创建statefulset-dss.yaml文件，本示例中将磁盘挂载至/data路径。

```
apiVersion: apps/v1
kind: StatefulSet
metadata:
 name: statefulset-dss
 namespace: default
spec:
 selector:
 matchLabels:
 app: statefulset-dss
 template:
 metadata:
 labels:
 app: statefulset-dss
 spec:
 containers:
 - name: container-1
```

```

 image: nginx:latest
 volumeMounts:
 - name: pvc-disk # 需与volumeClaimTemplates字段中的名称对应
 mountPath: /data # 存储卷挂载的位置
 imagePullSecrets:
 - name: default-secret
 serviceName: statefulset-dss # Headless Service名称
 replicas: 2
 volumeClaimTemplates:
 - apiVersion: v1
 kind: PersistentVolumeClaim
 metadata:
 name: pvc-disk
 namespace: default
 annotations:
 everest.io/disk-volume-type: SAS # 磁盘的类型
 everest.io/csi.dedicated-storage-id: <dss_id> # DSS存储池的ID
 everest.io/crypt-key-id: <your_key_id> # 可选字段, 加密密钥ID, 使用加密盘的时候填写
 everest.io/enterprise-project-id: <your_project_id> # 可选字段, 企业项目ID, 如果指定企业项目, 则创建PVC时也需要指定相同的企业项目, 否则PVC无法绑定PV。
 everest.io/disk-volume-tags: '{"key1":"value1","key2":"value2"}' # 可选字段, 用户自定义资源标签
 everest.io/csi.volume-name-prefix: test # 可选字段, 定义自动创建的底层存储名称前缀
 labels:
 failure-domain.beta.kubernetes.io/region: <your_region> # 替换为您待部署应用的节点所在的区域
 failure-domain.beta.kubernetes.io/zone: <your_zone> # 替换为您待部署应用的节点所在的可用区
 spec:
 accessModes:
 - ReadWriteOnce # 专属存储必须为ReadWriteOnce
 resources:
 requests:
 storage: 10Gi # 磁盘大小, 取值范围 1-32768
 storageClassName: csi-disk # StorageClass类型为专属存储

 apiVersion: v1
 kind: Service
 metadata:
 name: statefulset-dss # Headless Service名称
 namespace: default
 labels:
 app: statefulset-dss
 spec:
 selector:
 app: statefulset-dss
 clusterIP: None
 ports:
 - name: statefulset-dss
 targetPort: 80
 nodePort: 0
 port: 80
 protocol: TCP
 type: ClusterIP

```

表 11-39 关键参数说明

| 参数                                       | 是否必选 | 描述                                                                        |
|------------------------------------------|------|---------------------------------------------------------------------------|
| failure-domain.beta.kubernetes.io/region | 是    | 集群所在的region。<br>Region对应的值请参见 <a href="#">地区和终端节点</a> 。                   |
| failure-domain.beta.kubernetes.io/zone   | 是    | 创建专属存储所在的可用区, 必须和工作负载规划的可用区保持一致。<br>zone对应的值请参见 <a href="#">地区和终端节点</a> 。 |

| 参数                                  | 是否必选 | 描述                                                                                                                                                                                                                                                                   |
|-------------------------------------|------|----------------------------------------------------------------------------------------------------------------------------------------------------------------------------------------------------------------------------------------------------------------------|
| everest.io/disk-volume-type         | 是    | 磁盘类型，全大写。<br><ul style="list-style-type: none"> <li>• SAS: 高I/O</li> <li>• SSD: 超高I/O</li> </ul>                                                                                                                                                                     |
| everest.io/csi.dedicated-storage-id | 是    | 专属盘所在DSS存储池的ID。<br><b>获取方法:</b> 在云服务器控制台，单击左侧栏目树中的“专属分布式存储 > 存储池”，单击要对接的存储池名称展开详情，复制ID值即可。                                                                                                                                                                           |
| everest.io/crypt-key-id             | 否    | 当专属存储是加密卷时为必填，填写创建磁盘时选择的加密密钥ID。<br><b>获取方法:</b> 在数据加密控制台，找到需要加密的密钥，复制密钥ID值即可。                                                                                                                                                                                        |
| everest.io/enterprise-project-id    | 否    | 可选字段<br>专属存储的企业项目ID。如果指定企业项目，则创建PVC时也需要指定相同的企业项目，否则PVC无法绑定PV。<br><b>获取方法:</b> 在企业项目管理控制台，单击要对接的企业项目名称，复制企业项目ID值即可。                                                                                                                                                   |
| everest.io/disk-volume-tags         | 否    | 可选字段，集群中everest版本为2.1.39及以上时支持。<br>通过为资源添加标签，可以对资源进行自定义标记，实现资源的分类。<br>您可以在TMS中创建“预定义标签”，预定义标签对所有支持标签功能的服务资源可见，通过使用预定义标签可以提升标签创建和迁移效率。<br>CCE服务会自动创建“CCE-Cluster-ID=<集群ID>”、“CCE-Cluster-Name=<集群名称>”、“CCE-Namespace=<命名空间名称>”的系统标签，您无法自定义修改。                         |
| everest.io/csi.volume-name-prefix   | 否    | 可选字段，集群版本为v1.23.14-r0、v1.25.9-r0、v1.27.6-r0、v1.28.4-r0及以上时支持，且集群中需安装2.4.15及以上版本的Everest插件。<br>定义自动创建的底层存储名称，实际创建的底层存储名称为“存储卷名称前缀”与“PVC UID”的拼接组合，如果不填写该参数，默认前缀为“pvc”。<br>取值范围：参数值长度为1~26，且必须是小写字母、数字、中划线，不能以中划线开头或结尾。<br>例如，存储卷名称前缀设置为“test”，则实际创建的底层存储名称test-{uid}。 |
| storage                             | 是    | PVC申请容量，单位为Gi，取值范围为1-32768。                                                                                                                                                                                                                                          |
| storageClassName                    | 是    | 专属存储对应的存储类名称为csi-disk-dss。                                                                                                                                                                                                                                           |

**步骤3** 执行以下命令，创建一个挂载专属存储的应用。

```
kubectl apply -f statefulset-dss.yaml
```

工作负载创建成功后，容器挂载目录下的数据将会持久化保持，您可以参考[验证数据持久化](#)中的步骤进行验证。

----结束

## 验证数据持久化

**步骤1** 查看部署的应用及磁盘文件。

1. 执行以下命令，查看已创建的Pod。

```
kubectl get pod | grep statefulset-dss
```

预期输出如下：

```
statefulset-dss-0 1/1 Running 0 45s
statefulset-dss-1 1/1 Running 0 28s
```

2. 执行以下命令，查看磁盘是否挂载至/data路径。

```
kubectl exec statefulset-dss-0 -- df | grep data
```

预期输出如下：

```
/dev/sdd 10255636 36888 10202364 0% /data
```

3. 执行以下命令，查看/data路径下的文件。

```
kubectl exec statefulset-dss-0 -- ls /data
```

预期输出如下：

```
lost+found
```

**步骤2** 执行以下命令，在/data路径下创建static文件。

```
kubectl exec statefulset-dss-0 -- touch /data/static
```

**步骤3** 执行以下命令，查看/data路径下的文件。

```
kubectl exec statefulset-dss-0 -- ls /data
```

预期输出如下：

```
lost+found
static
```

**步骤4** 执行以下命令，删除名称为web-dss-auto-0的Pod。

```
kubectl delete pod statefulset-dss-0
```

预期输出如下：

```
pod "statefulset-dss-0" deleted
```

**步骤5** 删除后，StatefulSet控制器会自动重新创建一个同名副本。执行以下命令，验证/data路径下的文件是否更改。

```
kubectl exec statefulset-dss-0 -- ls /data
```

预期输出如下：

```
lost+found
static
```

static文件仍然存在，则说明磁盘中的数据可持久化保存。

----结束



## 相关操作

您还可以执行[表11-40](#)中的操作。

表 11-40 其他操作

| 操作     | 说明                                                      | 操作步骤                                                                                                                                     |
|--------|---------------------------------------------------------|------------------------------------------------------------------------------------------------------------------------------------------|
| 扩容存储卷  | 通过CCE控制台快速扩容已挂载的专属存储。                                   | <ol style="list-style-type: none"><li>1. 在左侧导航栏选择“存储”，在右侧选择“存储卷声明”页签。单击PVC操作列的“更多 &gt; 扩容”。</li><li>2. 输入新增容量，并单击“确定”。</li></ol>         |
| 事件     | 查看PVC或PV的事件名称、事件类型、发生次数、Kubernetes事件、首次和最近发生的时间，便于定位问题。 | <ol style="list-style-type: none"><li>1. 在左侧导航栏选择“存储”，在右侧选择“存储卷声明”或“存储卷”页签。</li><li>2. 单击目标实例操作列的“事件”，即可查看1小时内的事件（事件保存时间为1小时）。</li></ol> |
| 查看YAML | 可对PVC或PV的YAML文件进行检查、复制和下载。                              | <ol style="list-style-type: none"><li>1. 在左侧导航栏选择“存储”，在右侧选择“存储卷声明”或“存储卷”页签。</li><li>2. 单击目标实例操作列的“查看YAML”，即可查看或下载YAML。</li></ol>         |

## 11.7 本地持久卷（Local PV）

### 11.7.1 本地持久卷概述

#### 本地持久卷介绍

CCE支持使用LVM将节点上的数据卷组成存储池（VolumeGroup），然后划分LV给容器挂载使用。使用本地持久卷作为存储介质的PV的类型可称之为Local PV。

与HostPath卷相比，本地持久卷能够以持久和可移植的方式使用，而且本地持久卷的PV会存在节点亲和性配置，其挂载的Pod会自动根据该亲和性配置进行调度，无需手动将Pod调度到特定节点。

#### 挂载方式

本地持久卷仅支持以下挂载方式：

- **通过动态存储卷使用本地持久卷**：即动态创建的方式，在创建PVC时通过指定存储类（StorageClass），即可自动创建对象存储和对应的PV对象。
- **在有状态负载中动态挂载本地持久卷**：仅有状态工作负载支持，可以为每一个Pod关联一个独有的PVC及PV，当Pod被重新调度后，仍然能够根据该PVC名称挂载原有的数据。适用于多实例的有状态工作负载。

## 说明

本地持久卷不支持通过静态PV使用，即不支持先手动创建PV然后通过PVC在工作负载中挂载的方式使用。

## 约束与限制

- 本地持久卷仅在集群版本  $\geq$  v1.21.2-r0 时支持，且需要everest插件版本  $\geq$  2.1.23，推荐使用  $\geq$  2.1.23 版本。
- 移除节点、删除节点、重置节点和缩容节点**会导致与节点关联的本地持久存储卷类型的PVC/PV数据丢失，无法恢复，且PVC/PV无法再正常使用。移除节点、删除节点、重置节点和缩容节点时使用了本地持久存储卷的Pod会从待删除、重置的节点上驱逐，并重新创建Pod，Pod会一直处于pending状态，因为Pod使用的PVC带有节点标签，由于冲突无法调度成功。节点重置完成后，Pod可能调度到重置好的节点上，此时Pod会一直处于creating状态，因为该PVC对应的底层逻辑卷已不存在。
- 请勿在节点上手动删除对应的存储池或卸载数据盘，否则会导致数据丢失等异常情况。
- 本地持久卷为非共享模式，不支持被多个工作负载或者多个任务同时挂载，且不支持被工作负载下多个实例同时挂载。

## 11.7.2 在存储池中导入持久卷

CCE支持使用LVM将节点上的数据卷组成存储池（VolumeGroup），然后划分LV给容器挂载使用。在创建本地持久卷前，需将节点数据盘导入存储池。

## 约束与限制

- 本地持久卷仅在集群版本  $\geq$  v1.21.2-r0 时支持，且需要everest插件版本  $\geq$  2.1.23，推荐使用  $\geq$  2.1.23 版本。
- 节点上的第一块数据盘（供容器运行时和Kubelet组件使用）不支持导入为存储池。
- 条带化模式的存储池不支持扩容，条带化存储池扩容后可能造成碎片空间，无法使用。
- 存储池不支持缩容和删除。
- 如果删除节点上存储池的磁盘，会导致存储池异常。

## 导入存储池

### 创建节点时导入

在创建节点时，在存储配置中可以为节点添加数据盘，选择“作为持久存储卷”导入存储池，详情请参见[创建节点](#)。

### 手动导入

如果创建节点时没有导入持久存储卷，或当前存储卷容量不够，可以进行手动导入。

**步骤1** 前往ECS控制台为节点添加SCSI类型的磁盘。

**步骤2** 登录CCE控制台，单击集群名称进入集群。

**步骤3** 在左侧导航栏中选择“存储”，并切换至“存储池”页签。

**步骤4** 查看已添加磁盘的节点，选择“导入持久卷”，导入时可以选择写入模式。

#### 📖 说明

如存储池列表中未找到手动挂载的磁盘，请耐心等待1分钟后刷新列表。

- 线性：线性逻辑卷是将一个或多个物理卷整合为一个逻辑卷，实际写入数据时会先往一个基本物理卷上写入，当存储空间占满时再往另一个基本物理卷写入。
- 条带化：创建逻辑卷时指定条带化，当实际写入数据时会将连续数据分成大小相同的块，然后依次存储在多个物理卷上，实现数据的并发读写从而提高读写性能。多块卷才能选择条带化。

----结束

## 11.7.3 通过动态存储卷使用本地持久卷

### 前提条件

- 您已经创建好一个集群，并且在该集群中安装CSI插件（[everest](#)）。
- 如果您需要通过命令行创建，需要使用kubectI连接到集群，详情请参见[通过kubectI连接集群](#)。
- 您已经将一块节点数据盘导入本地持久卷存储池，详情请参见[在存储池中导入持久卷](#)。

### 约束与限制

- 本地持久卷仅在集群版本  $\geq v1.21.2-r0$  时支持，且需要everest插件版本  $\geq 2.1.23$ ，推荐使用  $\geq 2.1.23$  版本。
- [移除节点](#)、[删除节点](#)、[重置节点](#)和[扩容节点](#)会导致与节点关联的本地持久存储卷类型的PVC/PV数据丢失，无法恢复，且PVC/PV无法再正常使用。移除节点、删除节点、重置节点和扩容节点时使用了本地持久存储卷的Pod会从待删除、重置的节点上驱逐，并重新创建Pod，Pod会一直处于pending状态，因为Pod使用的PVC带有节点标签，由于冲突无法调度成功。节点重置完成后，Pod可能调度到重置好的节点上，此时Pod会一直处于creating状态，因为该PVC对应的底层逻辑卷已不存在。
- 请勿在节点上手动删除对应的存储池或卸载数据盘，否则会导致数据丢失等异常情况。
- 本地持久卷为非共享模式，不支持被多个工作负载或者多个任务同时挂载，且不支持被工作负载下多个实例同时挂载。

### 通过控制台自动创建本地持久卷

**步骤1** 登录CCE控制台，单击集群名称进入集群。

**步骤2** 动态创建PVC及PV。

1. 在左侧导航栏选择“存储”，在右侧选择“存储卷声明”页签。单击右上角“创建存储卷声明 PVC”，在弹出的窗口中填写存储卷声明参数。

| 参数      | 描述          |
|---------|-------------|
| 存储卷声明类型 | 本文中“本地持久卷”。 |

| 参数          | 描述                                                                                                                                                                                                                             |
|-------------|--------------------------------------------------------------------------------------------------------------------------------------------------------------------------------------------------------------------------------|
| PVC名称       | 输入PVC的名称，同一命名空间下的PVC名称需唯一。                                                                                                                                                                                                     |
| 创建方式        | 仅可选择“动态创建”，通过控制台级联创建存储卷声明PVC、存储卷PV和底层存储。                                                                                                                                                                                       |
| 存储类         | 本地持久卷对应的存储类为csi-local-topology。                                                                                                                                                                                                |
| 存储卷名称前缀（可选） | <p>集群版本为v1.23.14-r0、v1.25.9-r0、v1.27.6-r0、v1.28.4-r0及以上时支持，且集群中需安装2.4.15及以上版本的Everest插件。</p> <p>定义自动创建的底层存储名称，实际创建的底层存储名称为“存储卷名称前缀”与“PVC UID”的拼接组合，如果不填写该参数，默认前缀为“pvc”。</p> <p>例如，存储卷名称前缀设置为“test”，则实际创建的底层存储名称test-{uid}。</p> |
| 容量（GiB）     | 申请的存储卷容量大小。                                                                                                                                                                                                                    |
| 访问模式        | 本地持久卷类型的存储卷仅支持ReadWriteOnce，表示存储卷可以被一个节点以读写方式挂载，详情请参见 <a href="#">存储卷访问模式</a> 。                                                                                                                                                |
| 存储池         | 查看已导入的存储池，如需将新的数据卷导入存储池，请参见 <a href="#">在存储池中导入持久卷</a> 。                                                                                                                                                                       |

- 单击“创建”，将同时为您创建PVC和PV。

您可以在左侧导航栏中选择“存储”，在“存储卷声明”和“存储卷”页签下查看已经创建的PVC和PV。

#### 说明

本地存储卷存储类（名为csi-local-topology）的卷绑定模式为延迟绑定（即volumeBindingMode参数值为WaitForFirstConsumer）。该模式会延迟PV的创建和绑定，只有在创建工作负载时声明使用该PVC，对应的PV才会创建并绑定。

### 步骤3 创建应用。

- 在左侧导航栏中选择“工作负载”，在右侧选择“无状态负载”页签。
- 单击页面右上角“创建工作负载”，在“容器配置”中选择“数据存储”页签，并单击“添加存储卷 > 已有存储卷声明 (PVC)”。

本文主要为您介绍存储卷的挂载使用，如[表11-41](#)，其他参数详情请参见[工作负载](#)。

**表 11-41** 存储卷挂载

| 参数         | 参数说明                                          |
|------------|-----------------------------------------------|
| 存储卷声明（PVC） | <p>选择已有的本地持久卷。</p> <p>本地持久卷无法被多个工作负载重复挂载。</p> |

| 参数   | 参数说明                                                                                                                                                                                          |
|------|-----------------------------------------------------------------------------------------------------------------------------------------------------------------------------------------------|
| 挂载路径 | 请输入挂载路径，如：/tmp。<br>数据存储挂载到容器上的路径。请不要挂载在系统目录下，如“/”、“/var/run”等，会导致容器异常。建议挂载在空目录下，若目录不为空，请确保目录下无影响容器启动的文件，否则文件会被替换，导致容器启动异常，工作负载创建失败。<br><b>须知</b><br>挂载高危目录的情况下，建议使用低权限账号启动，否则可能会造成宿主机高危文件被破坏。 |
| 子路径  | 请输入存储卷的子路径，将存储卷中的某个路径挂载至容器，可以实现在单一Pod中使用同一个存储卷的不同文件夹。如：tmp，表示容器中挂载路径下的数据会存储在存储卷的tmp文件夹中。不填写时默认为根路径。                                                                                           |
| 权限   | <ul style="list-style-type: none"><li>- 只读：只能读容器路径中的数据卷。</li><li>- 读写：可修改容器路径中的数据卷，容器迁移时新写入的数据不会随之迁移，会造成数据丢失。</li></ul>                                                                       |

本例中将该存储卷挂载到容器中/data路径下，在该路径下生成的容器数据会存储到本地持久存储中。

3. 其余信息都配置完成后，单击“创建工作负载”。

工作负载创建成功后，容器挂载目录下的数据将会持久化保持，您可以参考[验证数据持久化](#)中的步骤进行验证。

----结束

## 使用 kubectl 自动创建本地持久卷

**步骤1** 使用kubectl连接集群。

**步骤2** 使用StorageClass动态创建PVC及PV。

1. 创建pvc-local.yaml文件。

```
apiVersion: v1
kind: PersistentVolumeClaim
metadata:
 name: pvc-local
 namespace: default
 annotations:
 everest.io/csi.volume-name-prefix: test # 可选字段，定义自动创建的底层存储名称前缀
spec:
 accessModes:
 - ReadWriteOnce # 本地持久卷必须为ReadWriteOnce
 resources:
 requests:
 storage: 10Gi # 本地持久卷大小
 storageClassName: csi-local-topology # StorageClass类型为本地持久卷
```

表 11-42 关键参数说明

| 参数                                        | 是否必选 | 描述                                                                                                                                                                                                                                                                                      |
|-------------------------------------------|------|-----------------------------------------------------------------------------------------------------------------------------------------------------------------------------------------------------------------------------------------------------------------------------------------|
| everest.io/<br>csi.volume-name-<br>prefix | 否    | <p>可选字段，集群版本为v1.23.14-r0、v1.25.9-r0、v1.27.6-r0、v1.28.4-r0及以上时支持，且集群中需安装2.4.15及以上版本的Everest插件。</p> <p>定义自动创建的底层存储名称，实际创建的底层存储名称为“存储卷名称前缀”与“PVC UID”的拼接组合，如果不填写该参数，默认前缀为“pvc”。</p> <p>取值范围：参数值长度为1~26，且必须是小写字母、数字、中划线，不能以中划线开头或结尾。</p> <p>例如，存储卷名称前缀设置为“test”，则实际创建的底层存储名称test-{uid}。</p> |
| storage                                   | 是    | PVC申请容量，单位为Gi。                                                                                                                                                                                                                                                                          |
| storageClassName                          | 是    | 存储类名称，本地持久卷对应的存储类名称为csi-local-topology。                                                                                                                                                                                                                                                 |

## 2. 执行以下命令，创建PVC。

```
kubectl apply -f pvc-local.yaml
```

## 步骤3 创建应用。

## 1. 创建web-local.yaml文件，本示例中将本地持久卷挂载至/data路径。

```

apiVersion: apps/v1
kind: StatefulSet
metadata:
 name: web-local
 namespace: default
spec:
 replicas: 1
 selector:
 matchLabels:
 app: web-local
 serviceName: web-local # Headless Service名称
 template:
 metadata:
 labels:
 app: web-local
 spec:
 containers:
 - name: container-1
 image: nginx:latest
 volumeMounts:
 - name: pvc-disk #卷名称，需与volumes字段中的卷名称对应
 mountPath: /data #存储卷挂载的位置
 imagePullSecrets:
 - name: default-secret
 volumes:
 - name: pvc-disk #卷名称，可自定义
 persistentVolumeClaim:
 claimName: pvc-local #已创建的PVC名称

apiVersion: v1
kind: Service

```

```
metadata:
 name: web-local # Headless Service名称
 namespace: default
 labels:
 app: web-local
spec:
 selector:
 app: web-local
 clusterIP: None
 ports:
 - name: web-local
 targetPort: 80
 nodePort: 0
 port: 80
 protocol: TCP
 type: ClusterIP
```

2. 执行以下命令，创建一个挂载本地持久存储的应用。

```
kubectl apply -f web-local.yaml
```

工作负载创建成功后，容器挂载目录下的数据将会持久化保持，您可以参考[验证数据持久化](#)中的步骤进行验证。

----结束

## 验证数据持久化

**步骤1** 查看部署的应用及本地文件。

1. 执行以下命令，查看已创建的Pod。

```
kubectl get pod | grep web-local
```

预期输出如下：

```
web-local-0 1/1 Running 0 38s
```

2. 执行以下命令，查看本地持久卷是否挂载至/data路径。

```
kubectl exec web-local-0 -- df | grep data
```

预期输出如下：

```
/dev/mapper/vg--everest--localvolume--persistent-pvc-local 10255636 36888 10202364
0% /data
```

3. 执行以下命令，查看/data路径下的文件。

```
kubectl exec web-local-0 -- ls /data
```

预期输出如下：

```
lost+found
```

**步骤2** 执行以下命令，在/data路径下创建static文件。

```
kubectl exec web-local-0 -- touch /data/static
```

**步骤3** 执行以下命令，查看/data路径下的文件。

```
kubectl exec web-local-0 -- ls /data
```

预期输出如下：

```
lost+found
static
```

**步骤4** 执行以下命令，删除名称为web-local-0的Pod。

```
kubectl delete pod web-local-0
```

预期输出如下：

```
pod "web-local-0" deleted
```

**步骤5** 删除后，StatefulSet控制器会自动重新创建一个同名副本。执行以下命令，验证/data路径下的文件是否更改。

```
kubectl exec web-local-0 -- ls /data
```

预期输出如下：

```
lost+found
static
```

static文件仍然存在，则说明本地持久存储中的数据可持久化保存。

----结束

## 相关操作

您还可以执行[表11-43](#)中的操作。

表 11-43 其他操作

| 操作     | 说明                                                      | 操作步骤                                                                                                                                     |
|--------|---------------------------------------------------------|------------------------------------------------------------------------------------------------------------------------------------------|
| 事件     | 查看PVC或PV的事件名称、事件类型、发生次数、Kubernetes事件、首次和最近发生的时间，便于定位问题。 | <ol style="list-style-type: none"><li>1. 在左侧导航栏选择“存储”，在右侧选择“存储卷声明”或“存储卷”页签。</li><li>2. 单击目标实例操作列的“事件”，即可查看1小时内的事件（事件保存时间为1小时）。</li></ol> |
| 查看YAML | 可对PVC或PV的YAML文件进行查看、复制和下载。                              | <ol style="list-style-type: none"><li>1. 在左侧导航栏选择“存储”，在右侧选择“存储卷声明”或“存储卷”页签。</li><li>2. 单击目标实例操作列的“查看YAML”，即可查看或下载YAML。</li></ol>         |

## 11.7.4 在有状态负载中动态挂载本地持久卷

### 使用场景

动态挂载仅可在创建[有状态负载](#)时使用，通过卷声明模板（`volumeClaimTemplates` 字段）实现，并依赖于StorageClass的动态创建PV能力。在多实例的有状态负载中，动态挂载可以为每一个Pod关联一个独有的PVC及PV，当Pod被重新调度后，仍然能够根据该PVC名称挂载原有的数据。而在无状态工作负载的普通挂载方式中，当存储支持多点挂载（`ReadWriteMany`）时，工作负载下的多个Pod会被挂载到同一个底层存储中。

### 前提条件

- 您已经创建好一个集群，并且在该集群中安装CSI插件（[everest](#)）。
- 如果您需要通过命令行创建，需要使用kubectl连接到集群，详情请参见[通过kubectl连接集群](#)。
- 您已经将一块节点数据盘导入本地持久卷存储池，详情请参见[在存储池中导入持久卷](#)。



## 通过控制台动态挂载本地持久卷

**步骤1** 登录CCE控制台，单击集群名称进入集群。

**步骤2** 在左侧导航栏中选择“工作负载”，在右侧选择“有状态负载”页签。

**步骤3** 单击页面右上角“创建工作负载”，在“容器配置”中选择“数据存储”页签，并单击“添加存储卷 > 动态挂载 (VolumeClaimTemplate)”。

**步骤4** 单击“创建存储卷声明”，在弹出窗口中填写卷声明模板参数。

参数填写完成后，单击“创建”。

| 参数              | 描述                                                                                                                                                                                                              |
|-----------------|-----------------------------------------------------------------------------------------------------------------------------------------------------------------------------------------------------------------|
| 存储卷声明类型         | 本文中请选择“本地持久卷”。                                                                                                                                                                                                  |
| PVC名称           | 输入PVC的名称。创建后将根据实例数自动增加后缀，格式为<自定义PVC名称>-<序号>，例如example-0。                                                                                                                                                        |
| 创建方式            | 仅可选择“动态创建”，通过控制台级联创建存储卷声明PVC、存储卷PV和底层存储。                                                                                                                                                                        |
| 存储类             | 本地持久卷对应的存储类为csi-local-topology。                                                                                                                                                                                 |
| 存储卷名称前缀<br>(可选) | 集群版本为v1.23.14-r0、v1.25.9-r0、v1.27.6-r0、v1.28.4-r0及以上时支持，且集群中需安装2.4.15及以上版本的Everest插件。<br>定义自动创建的底层存储名称，实际创建的底层存储名称为“存储卷名称前缀”与“PVC UID”的拼接组合，如果不填写该参数，默认前缀为“pvc”。<br>例如，存储卷名称前缀设置为“test”，则实际创建的底层存储名称test-{uid}。 |
| 容量 (GiB)        | 申请的存储卷容量大小。                                                                                                                                                                                                     |
| 访问模式            | 本地持久卷类型的存储卷仅支持ReadWriteOnce，表示存储卷可以被一个节点以读写方式挂载，详情请参见 <a href="#">存储卷访问模式</a> 。                                                                                                                                 |
| 存储池             | 查看已导入的存储池，如需将新的数据卷导入存储池，请参见在 <a href="#">存储池中导入持久卷</a> 。                                                                                                                                                        |

**步骤5** 填写挂载路径。

**表 11-44** 存储卷挂载

| 参数   | 参数说明                                                                                                                                                                                           |
|------|------------------------------------------------------------------------------------------------------------------------------------------------------------------------------------------------|
| 挂载路径 | 请输入挂载路径，如：/tmp。<br>数据存储挂载到容器上的路径。请不要挂载在系统目录下，如“/”、“/var/run”等，会导致容器异常。建议挂载在空目录下，若目录不为空，请确保目录下无影响容器启动的文件，否则文件会被替换，导致容器启动异常，工作负载创建失败。<br><b>须知</b><br>挂载高危目录的情况下，建议使用低权限账号启动，否则可能会造成宿主主机高危文件被破坏。 |

| 参数  | 参数说明                                                                                                                |
|-----|---------------------------------------------------------------------------------------------------------------------|
| 子路径 | 请输入存储卷的子路径，将存储卷中的某个路径挂载至容器，可以实现在单一Pod中使用同一个存储卷的不同文件夹。如：tmp，表示容器中挂载路径下的数据会存储在存储卷的tmp文件夹中。不填写时默认为根路径。                 |
| 权限  | <ul style="list-style-type: none"><li>只读：只能读容器路径中的数据卷。</li><li>读写：可修改容器路径中的数据卷，容器迁移时新写入的数据不会随之迁移，会造成数据丢失。</li></ul> |

本例中将该存储卷挂载到容器中/data路径下，在该路径下生成的容器数据会存储到本地持久卷中。

**步骤6** 本文主要为您介绍存储卷的动态挂载使用，其他参数详情请参见[创建有状态负载 \(StatefulSet\)](#)。其余信息都配置完成后，单击“创建工作负载”。

工作负载创建成功后，容器挂载目录下的数据将会持久化保持，您可以参考[验证数据持久化](#)中的步骤进行验证。

----结束

## 通过 kubectl 命令行动态挂载本地持久卷

**步骤1** 使用kubectl连接集群。

**步骤2** 创建statefulset-local.yaml文件，本示例中将本地持久卷挂载至/data路径。

```
apiVersion: apps/v1
kind: StatefulSet
metadata:
 name: statefulset-local
 namespace: default
spec:
 selector:
 matchLabels:
 app: statefulset-local
 template:
 metadata:
 labels:
 app: statefulset-local
 spec:
 containers:
 - name: container-1
 image: nginx:latest
 volumeMounts:
 - name: pvc-local # 需与volumeClaimTemplates字段中的名称对应
 mountPath: /data # 存储卷挂载的位置
 imagePullSecrets:
 - name: default-secret
 serviceName: statefulset-local # Headless Service名称
 replicas: 2
 volumeClaimTemplates:
 - apiVersion: v1
 kind: PersistentVolumeClaim
 metadata:
 name: pvc-local
 namespace: default
 annotations:
 everest.io/csi.volume-name-prefix: test # 可选字段，定义自动创建的底层存储名称前缀
```

```

spec:
 accessModes:
 - ReadWriteOnce # 本地持久卷必须为ReadWriteOnce
 resources:
 requests:
 storage: 10Gi # 存储卷容量大小
 storageClassName: csi-local-topology # StorageClass类型为本地持久卷

apiVersion: v1
kind: Service
metadata:
 name: statefulset-local # Headless Service名称
 namespace: default
 labels:
 app: statefulset-local
spec:
 selector:
 app: statefulset-local
 clusterIP: None
 ports:
 - name: statefulset-local
 targetPort: 80
 nodePort: 0
 port: 80
 protocol: TCP
 type: ClusterIP

```

表 11-45 关键参数说明

| 参数                                | 是否必选 | 描述                                                                                                                                                                                                                                                                                      |
|-----------------------------------|------|-----------------------------------------------------------------------------------------------------------------------------------------------------------------------------------------------------------------------------------------------------------------------------------------|
| everest.io/csi.volume-name-prefix | 否    | <p>可选字段，集群版本为v1.23.14-r0、v1.25.9-r0、v1.27.6-r0、v1.28.4-r0及以上时支持，且集群中需安装2.4.15及以上版本的Everest插件。</p> <p>定义自动创建的底层存储名称，实际创建的底层存储名称为“存储卷名称前缀”与“PVC UID”的拼接组合，如果不填写该参数，默认前缀为“pvc”。</p> <p>取值范围：参数值长度为1~26，且必须是小写字母、数字、中划线，不能以中划线开头或结尾。</p> <p>例如，存储卷名称前缀设置为“test”，则实际创建的底层存储名称test-{uid}。</p> |
| storage                           | 是    | PVC申请容量，单位为Gi。                                                                                                                                                                                                                                                                          |
| storageClassName                  | 是    | 本地持久卷对应的存储类名称为csi-local-topology。                                                                                                                                                                                                                                                       |

**步骤3** 执行以下命令，创建一个挂载本地持久卷存储的应用。

```
kubectl apply -f statefulset-local.yaml
```

工作负载创建成功后，您可以尝试[验证数据持久化](#)。

----结束

## 验证数据持久化

**步骤1** 查看部署的应用及文件。

1. 执行以下命令，查看已创建的Pod。

```
kubectl get pod | grep statefulset-local
```

预期输出如下：

```
statefulset-local-0 1/1 Running 0 45s
statefulset-local-1 1/1 Running 0 28s
```

2. 执行以下命令，查看本地持久卷是否挂载至/data路径。

```
kubectl exec statefulset-local-0 -- df | grep data
```

预期输出如下：

```
/dev/mapper/vg--everest--localvolume--persistent-pvc-local 10255636 36888 10202364
0% /data
```

3. 执行以下命令，查看/data路径下的文件。

```
kubectl exec statefulset-local-0 -- ls /data
```

预期输出如下：

```
lost+found
```

**步骤2** 执行以下命令，在/data路径下创建static文件。

```
kubectl exec statefulset-local-0 -- touch /data/static
```

**步骤3** 执行以下命令，查看/data路径下的文件。

```
kubectl exec statefulset-local-0 -- ls /data
```

预期输出如下：

```
lost+found
static
```

**步骤4** 执行以下命令，删除名称为web-local-auto-0的Pod。

```
kubectl delete pod statefulset-local-0
```

预期输出如下：

```
pod "statefulset-local-0" deleted
```

**步骤5** 删除后，StatefulSet控制器会自动重新创建一个同名副本。执行以下命令，验证/data路径下的文件是否更改。

```
kubectl exec statefulset-local-0 -- ls /data
```

预期输出如下：

```
lost+found
static
```

static文件仍然存在，则说明本地持久卷中的数据可持久化保存。

----结束

## 相关操作

您还可以执行[表11-46](#)中的操作。

表 11-46 其他操作

| 操作     | 说明                                                      | 操作步骤                                                                                                                                     |
|--------|---------------------------------------------------------|------------------------------------------------------------------------------------------------------------------------------------------|
| 事件     | 查看PVC或PV的事件名称、事件类型、发生次数、Kubernetes事件、首次和最近发生的时间，便于定位问题。 | <ol style="list-style-type: none"><li>1. 在左侧导航栏选择“存储”，在右侧选择“存储卷声明”或“存储卷”页签。</li><li>2. 单击目标实例操作列的“事件”，即可查看1小时内的事件（事件保存时间为1小时）。</li></ol> |
| 查看YAML | 可对PVC或PV的YAML文件进行查看、复制和下载。                              | <ol style="list-style-type: none"><li>1. 在左侧导航栏选择“存储”，在右侧选择“存储卷声明”或“存储卷”页签。</li><li>2. 单击目标实例操作列的“查看YAML”，即可查看或下载YAML。</li></ol>         |

## 11.8 临时存储卷（EmptyDir）

### 11.8.1 临时存储卷概述

#### 临时卷介绍

当有些应用程序需要额外的存储，但并不关心数据在重启后是否仍然可用。例如，缓存服务经常受限于内存大小，而且可以将不常用的数据转移到比内存慢的存储中，对总体性能的影响并不大。另有些应用程序需要以文件形式注入的只读数据，比如配置数据或密钥。

Kubernetes中的**临时卷**（Ephemeral Volume），就是为此类场景设计的。临时卷会遵从Pod的生命周期，与Pod一起创建和删除。

Kubernetes中常用的临时卷：

- **EmptyDir**：Pod启动时空，存储空间来自本地的kubelet根目录（通常是根磁盘）或内存。EmptyDir是从**节点临时存储**中分配的，如果来自其他来源（如日志文件或镜像分层数据）的数据占满了临时存储，可能会发生存储容量不足的问题。
- **ConfigMap**：将ConfigMap类型的Kubernetes数据以数据卷的形式挂载到Pod中。
- **Secret**：将Secret类型的Kubernetes数据以数据卷的形式挂载到Pod中。

#### EmptyDir 的类型

CCE提供了如下两种EmptyDir类型：

- **临时路径**：Kubernetes原生的EmptyDir类型，生命周期与容器实例相同，并支持指定内存作为存储介质。容器实例消亡时，EmptyDir会被删除，数据会永久丢失。
- **本地临时卷**：本地临时存储卷将节点的本地数据盘通过LVM组成**存储池**（VolumeGroup），然后划分LV作为EmptyDir的存储介质给容器挂载使用，相比原生EmptyDir默认的存储介质类型性能更好。

## 约束与限制

- 本地临时卷仅在集群版本  $\geq$  v1.21.2-r0 时支持，且需要everest插件版本  $\geq$  1.2.29。
- 请勿在节点上手动删除对应的存储池或卸载数据盘，否则会导致数据丢失等异常情况。
- 请确保节点上Pod不要挂载/var/lib/kubelet/pods/目录，否则可能会导致使用了临时存储卷的Pod无法正常删除。

### 11.8.2 在存储池中导入临时卷

CCE支持使用LVM将节点上的数据卷组成存储池（VolumeGroup），然后划分LV给容器挂载使用。在创建本地临时卷前，需将节点数据盘导入存储池。

## 约束与限制

- 本地临时卷仅在集群版本  $\geq$  v1.21.2-r0 时支持，且需要everest插件版本  $\geq$  1.2.29。
- 节点上的第一块数据盘（供容器运行时和Kubelet组件使用）不支持导入为存储池。
- 条带化模式的存储池不支持扩容，条带化存储池扩容后可能造成碎片空间，无法使用。
- 存储池不支持缩容和删除。
- 如果删除节点上存储池的磁盘，会导致存储池异常。

## 导入存储池

### 创建节点时导入

在创建节点时，在存储配置中可以为节点添加数据盘，选择“作为临时存储卷”导入存储池，详情请参见[创建节点](#)。

### 手动导入

如果创建节点时没有导入临时存储卷，或当前存储卷容量不够，可以进行手动导入。

- 步骤1** 前往ECS控制台为节点添加SCSI类型的磁盘。
- 步骤2** 登录CCE控制台，单击集群名称进入集群。
- 步骤3** 在左侧导航栏中选择“存储”，并切换至“存储池”页签。
- 步骤4** 查看已添加磁盘的节点，选择“导入临时卷”，导入时可以选择写入模式。

### 📖 说明

如存储池列表中未找到手动挂载的磁盘，请耐心等待1分钟后刷新列表。

- 线性：线性逻辑卷是将一个或多个物理卷整合为一个逻辑卷，实际写入数据时会先往一个基本物理卷上写入，当存储空间占满时再往另一个基本物理卷写入。
- 条带化：创建逻辑卷时指定条带化，当实际写入数据时会将连续数据分成大小相同的块，然后依次存储在多个物理卷上，实现数据的并发读写从而提高读写性能。多块卷才能选择条带化。

----结束

## 11.8.3 使用本地临时卷

本地临时卷（Local Ephemeral Volume）存储在临时卷[存储池](#)，相比原生EmptyDir默认的存储介质类型性能要更好，且支持扩容。

### 前提条件

- 您已经创建好一个集群，并且在该集群中安装CSI插件（[everest](#)）。
- 如果您需要通过命令行创建，需要使用kubectl连接到集群，详情请参见[通过kubectl连接集群](#)。
- 如需使用本地临时卷，您需要将一块节点数据盘导入本地临时卷存储池，详情请参见[在存储池中导入临时卷](#)。

### 约束与限制

- 本地临时卷仅在集群版本  $\geq$  v1.21.2-r0 时支持，且需要everest插件版本  $\geq$  1.2.29。
- 请勿在节点上手动删除对应的存储池或卸载数据盘，否则会导致数据丢失等异常情况。
- 请确保节点上Pod不要挂载/var/lib/kubelet/pods/目录，否则可能会导致使用了临时存储卷的Pod无法正常删除。

### 通过控制台使用本地临时卷

- 步骤1** 登录CCE控制台，单击集群名称进入集群。
- 步骤2** 在左侧导航栏中选择“工作负载”，在右侧选择“无状态负载”页签。
- 步骤3** 单击页面右上角“创建工作负载”，在“容器配置”中选择“数据存储”页签，并单击“添加存储卷 > 本地临时卷(EmptyDir)”。
- 步骤4** 本文主要为您介绍介绍存储卷的挂载使用，如[表11-47](#)，其他参数详情请参见[工作负载](#)。

表 11-47 本地临时卷挂载

| 参数   | 参数说明                                                                                                                                                                                           |
|------|------------------------------------------------------------------------------------------------------------------------------------------------------------------------------------------------|
| 容量   | 申请的存储卷容量大小。                                                                                                                                                                                    |
| 挂载路径 | 请输入挂载路径，如：/tmp。<br>数据存储挂载到容器上的路径。请不要挂载在系统目录下，如“/”、“/var/run”等，会导致容器异常。建议挂载在空目录下，若目录不为空，请确保目录下无影响容器启动的文件，否则文件会被替换，导致容器启动异常，工作负载创建失败。<br><b>须知</b><br>挂载高危目录的情况下，建议使用低权限账号启动，否则可能会造成宿主主机高危文件被破坏。 |
| 子路径  | 请输入存储卷的子路径，将存储卷中的某个路径挂载至容器，可以实现在单一Pod中使用同一个存储卷的不同文件夹。如：tmp，表示容器中挂载路径下的数据会存储在存储卷的tmp文件夹中。不填写时默认为根路径。                                                                                            |

| 参数 | 参数说明                                                                                                                |
|----|---------------------------------------------------------------------------------------------------------------------|
| 权限 | <ul style="list-style-type: none"><li>只读：只能读容器路径中的数据卷。</li><li>读写：可修改容器路径中的数据卷，容器迁移时新写入的数据不会随之迁移，会造成数据丢失。</li></ul> |

**步骤5** 其余工作负载参数都配置完成后，单击“创建工作负载”。

----结束

## 通过 kubectl 使用本地临时卷

**步骤1** 请参见[通过kubectl连接集群](#)配置kubectl命令。

**步骤2** 创建并编辑nginx-emptydir.yaml文件。

**vi nginx-emptydir.yaml**

YAML文件内容如下：

```
apiVersion: apps/v1
kind: Deployment
metadata:
 name: nginx-emptydir
 namespace: default
spec:
 replicas: 2
 selector:
 matchLabels:
 app: nginx-emptydir
 template:
 metadata:
 labels:
 app: nginx-emptydir
 spec:
 containers:
 - name: container-1
 image: nginx:latest
 volumeMounts:
 - name: vol-emptydir # 卷名称，需与volumes字段中的卷名称对应
 mountPath: /tmp # emptyDir挂载路径
 imagePullSecrets:
 - name: default-secret
 volumes:
 - name: vol-emptydir # 卷名称，可自定义
 emptyDir:
 medium: LocalVolume # emptyDir磁盘介质设置为LocalVolume，表示使用本地临时卷
 sizeLimit: 1Gi # 卷容量大小
```

**步骤3** 创建工作负载。

**kubectl apply -f nginx-emptydir.yaml**

----结束

## 11.8.4 使用临时路径

临时路径是Kubernetes原生的EmptyDir类型，生命周期与容器实例相同，并支持指定内存作为存储介质。容器实例消亡时，EmptyDir会被删除，数据会永久丢失。



## 通过控制台使用临时路径

- 步骤1** 登录CCE控制台，单击集群名称进入集群。
- 步骤2** 在左侧导航栏中选择“工作负载”，在右侧选择“无状态负载”页签。
- 步骤3** 单击页面右上角“创建工作负载”，在“容器配置”中选择“数据存储”页签，并单击“添加存储卷 > 临时路径(EmptyDir)”。
- 步骤4** 本文主要为您介绍存储卷的挂载使用，如[表11-48](#)，其他参数详情请参见[工作负载](#)。

表 11-48 临时路径挂载

| 参数   | 参数说明                                                                                                                                                                                                                                                                                                                                |
|------|-------------------------------------------------------------------------------------------------------------------------------------------------------------------------------------------------------------------------------------------------------------------------------------------------------------------------------------|
| 存储介质 | <p>开启内存：</p> <ul style="list-style-type: none"><li>开启后可以使用内存提高运行速度，但存储容量受内存大小限制。适用于数据量少，读写效率要求高的场景。</li><li>未开启时默认存储在硬盘上，适用于数据量大，读写效率要求低的场景。</li></ul> <p><b>说明</b></p> <ul style="list-style-type: none"><li>开启内存后请注意内存大小，如果存储容量超出内存大小会发生OOM事件。</li><li>使用内存时的EmptyDir的大小为Pod规格限制值的100%。</li><li>不使用内存的EmptyDir不会占用系统内存。</li></ul> |
| 挂载路径 | <p>请输入挂载路径，如：/tmp。</p> <p>数据存储挂载到容器上的路径。请不要挂载在系统目录下，如“/”、“/var/run”等，会导致容器异常。建议挂载在空目录下，若目录不为空，请确保目录下无影响容器启动的文件，否则文件会被替换，导致容器启动异常，工作负载创建失败。</p> <p><b>须知</b></p> <p>挂载高危目录的情况下，建议使用低权限账号启动，否则可能会造成宿主主机高危文件被破坏。</p>                                                                                                                   |
| 子路径  | <p>请输入存储卷的子路径，将存储卷中的某个路径挂载至容器，可以实现在单一Pod中使用同一个存储卷的不同文件夹。如：tmp，表示容器中挂载路径下的数据会存储在存储卷的tmp文件夹中。不填写时默认为根路径。</p>                                                                                                                                                                                                                          |
| 权限   | <ul style="list-style-type: none"><li>只读：只能读容器路径中的数据卷。</li><li>读写：可修改容器路径中的数据卷，容器迁移时新写入的数据不会随之迁移，会造成数据丢失。</li></ul>                                                                                                                                                                                                                 |

- 步骤5** 其余工作负载参数都配置完成后，单击“创建工作负载”。

----结束

## 通过 kubectl 使用临时路径

- 步骤1** 请参见[通过kubectl连接集群](#)配置kubectl命令。

**步骤2** 创建并编辑nginx-emptydir.yaml文件。

**vi nginx-emptydir.yaml**

YAML文件内容如下：

```
apiVersion: apps/v1
kind: Deployment
metadata:
 name: nginx-emptydir
 namespace: default
spec:
 replicas: 2
 selector:
 matchLabels:
 app: nginx-emptydir
 template:
 metadata:
 labels:
 app: nginx-emptydir
 spec:
 containers:
 - name: container-1
 image: nginx:latest
 volumeMounts:
 - name: vol-emptydir # 卷名称，需与volumes字段中的卷名称对应
 mountPath: /tmp # emptyDir挂载路径
 imagePullSecrets:
 - name: default-secret
 volumes:
 - name: vol-emptydir # 卷名称，可自定义
 emptyDir:
 medium: Memory # emptyDir磁盘介质：设置为Memory时，表示开启内存；设置为空时为原生
 # 默认的存储介质类型
 sizeLimit: 1Gi # 卷容量大小
```

**步骤3** 创建工作负载。

**kubectl apply -f nginx-emptydir.yaml**

----结束

## 11.9 主机路径（HostPath）

主机路径（HostPath）可以将容器所在宿主机的文件目录挂载到容器指定的挂载点中，如容器需要访问/etc/hosts则可以使用HostPath映射/etc/hosts等场景。

### 须知

- HostPath卷存在许多安全风险，最佳做法是尽可能避免使用HostPath。当必须使用HostPath卷时，它的范围应仅限于所需的文件或目录，并以只读方式挂载。
- 当挂载HostPath卷的Pod删除后，HostPath中的数据依然会保留。

### 通过控制台使用主机路径

主机路径(HostPath)挂载表示将主机上的路径挂载到指定的容器路径。通常用于：“容器工作负载程序生成的日志文件需要永久保存”或者“需要访问宿主机上Docker引擎内部数据结构的容器工作负载”。

- 步骤1** 登录CCE控制台。
- 步骤2** 在创建工作负载时，在“容器配置”中找到“数据存储”，选择“主机路径(HostPath)”。
- 步骤3** 设置添加本地磁盘参数，如表11-49。

表 11-49 卷类型选择主机路径挂载

| 参数   | 参数说明                                                                                                                                                                                                                                                                                                                                                                                                                                                                                                                               |
|------|------------------------------------------------------------------------------------------------------------------------------------------------------------------------------------------------------------------------------------------------------------------------------------------------------------------------------------------------------------------------------------------------------------------------------------------------------------------------------------------------------------------------------------|
| 存储类型 | 主机路径(HostPath)。                                                                                                                                                                                                                                                                                                                                                                                                                                                                                                                    |
| 主机路径 | <p>输入主机路径，如/etc/hosts。</p> <p><b>说明</b><br/>           请注意“主机路径”不能设置为根目录“/”，否则将导致挂载失败。挂载路径一般设置为：</p> <ul style="list-style-type: none"> <li>• /opt/xxxx（但不能为/opt/cloud）</li> <li>• /mnt/xxxx（但不能为/mnt/paas）</li> <li>• /tmp/xxx</li> <li>• /var/xxx（但不能为/var/lib、/var/script、/var/paas等关键目录）</li> <li>• /xxxx（但不能和系统目录冲突，例如bin、lib、home、root、boot、dev、etc、lost+found、mnt、proc、sbin、srv、tmp、var、media、opt、selinux、sys、usr等）</li> </ul> <p>注意不能设置为/home/paas、/var/paas、/var/lib、/var/script、/mnt/paas、/opt/cloud，否则会导致系统或节点安装失败。</p> |
| 挂载路径 | <p>请输入挂载路径，如：/tmp。</p> <p>数据存储挂载到容器上的路径。请不要挂载在系统目录下，如“/”、“/var/run”等，会导致容器异常。建议挂载在空目录下，若目录不为空，请确保目录下无影响容器启动的文件，否则文件会被替换，导致容器启动异常，工作负载创建失败。</p> <p><b>须知</b><br/>           挂载高危目录的情况下，建议使用低权限账号启动，否则可能会造成宿主主机高危文件被破坏。</p>                                                                                                                                                                                                                                                                                                          |
| 子路径  | <p>请输入存储卷的子路径，将存储卷中的某个路径挂载至容器，可以在单一Pod中使用同一个存储卷的不同文件夹。如：tmp，表示容器中挂载路径下的数据会存储在存储卷的tmp文件夹中。不填写时默认为根路径。</p>                                                                                                                                                                                                                                                                                                                                                                                                                           |
| 权限   | <ul style="list-style-type: none"> <li>• 只读：只能读容器路径中的数据卷。</li> <li>• 读写：可修改容器路径中的数据卷，容器迁移时新写入的数据不会随之迁移，会造成数据丢失。</li> </ul>                                                                                                                                                                                                                                                                                                                                                                                                         |

- 步骤4** 其余信息都配置完成后，单击“创建工作负载”。

----结束

## 使用 kubectl 使用主机路径

- 步骤1** 使用kubectl连接集群。

**步骤2** 创建并编辑nginx-hostpath.yaml文件。

**vi nginx-hostpath.yaml**

YAML文件内容如下，将节点上的/data目录挂载至容器中的/data目录下。

```
apiVersion: apps/v1
kind: Deployment
metadata:
 name: nginx-hostpath
 namespace: default
spec:
 replicas: 2
 selector:
 matchLabels:
 app: nginx-hostpath
 template:
 metadata:
 labels:
 app: nginx-hostpath
 spec:
 containers:
 - name: container-1
 image: nginx:latest
 volumeMounts:
 - name: vol-hostpath # 卷名称，需与volumes字段中的卷名称对应
 mountPath: /data # 容器中的挂载路径
 imagePullSecrets:
 - name: default-secret
 volumes:
 - name: vol-hostpath # 卷名称，可自定义
 hostPath:
 path: /data # 宿主机节点上的目录位置
```

**步骤3** 创建工作负载。

**kubectl apply -f nginx-hostpath.yaml**

----结束

## 11.10 存储类 ( StorageClass )

### 存储类介绍

StorageClass可译为存储类，描述了集群中的存储类型“分类”，可以表示为一个创建PV存储卷的配置模板。在创建PVC/PV均需要指定StorageClass。

作为使用者，只需要在声明PVC时指定StorageClassName即可自动创建PV及底层存储，大大减少了创建并维护PV的工作量。

除了使用CCE提供的**默认存储类**外，您也可以根据需求自定义存储类。

- [自定义存储类应用场景](#)
- [自定义StorageClass](#)
- [指定默认StorageClass](#)
- [指定StorageClass的企业项目](#)

### CCE 默认存储类

目前CCE默认提供csi-disk、csi-nas、csi-obs等StorageClass，在声明PVC时使用对应StorageClassName，就可以自动创建对应类型PV，并自动创建底层的存储资源。

执行如下kubect命令即可查询CCE提供的默认StorageClass。您可以使用CCE提供的CSI插件自定义创建StorageClass。

```
kubectl get sc
NAME PROVISIONER AGE # 云硬盘
csi-disk everest-csi-provisioner 17d # 云硬盘
csi-disk-topology everest-csi-provisioner 17d # 延迟创建的云硬盘
csi-nas everest-csi-provisioner 17d # 文件存储 1.0
csi-obs everest-csi-provisioner 17d # 对象存储
csi-sfsturbo everest-csi-provisioner 17d # 极速文件存储
```

每个StorageClass都包含了动态制备PersistentVolume时会使用到的默认参数。如以下云硬盘存储类的示例：

```
kind: StorageClass
apiVersion: storage.k8s.io/v1
metadata:
 name: csi-disk
provisioner: everest-csi-provisioner
parameters:
 csi.storage.k8s.io/csi-driver-name: disk.csi.everest.io
 csi.storage.k8s.io/fstype: ext4
 everest.io/disk-volume-type: SAS
 everest.io/passthrough: 'true'
reclaimPolicy: Delete
allowVolumeExpansion: true
volumeBindingMode: Immediate
```

表 11-50 关键参数说明

| 参数                   | 描述                                                                                                                                                                                                                                               |
|----------------------|--------------------------------------------------------------------------------------------------------------------------------------------------------------------------------------------------------------------------------------------------|
| provisioner          | 存储资源提供商，CCE均由everest插件提供，此处只能填写everest-csi-provisioner。                                                                                                                                                                                          |
| parameters           | 存储参数，不同类型的存储支持的参数不同。详情请参见 <a href="#">表 11-51</a> 。                                                                                                                                                                                              |
| reclaimPolicy        | 用来指定创建PV的persistentVolumeReclaimPolicy字段值，支持Delete和Retain。如果StorageClass 对象被创建时没有指定reclaimPolicy，它将默认为Delete。 <ul style="list-style-type: none"> <li>Delete：表示动态创建的PV，在PVC销毁的时候PV也会自动销毁。</li> <li>Retain：表示动态创建的PV，在PVC销毁的时候PV不会自动销毁。</li> </ul> |
| allowVolumeExpansion | 定义由此存储类创建的PV是否支持动态扩容，默认为false。是否能动态扩容是由底层存储插件来实现的，这里只是一个开关。                                                                                                                                                                                      |
| volumeBindingMode    | 表示卷绑定模式，即动态创建PV的时间，分为立即创建和延迟创建。 <ul style="list-style-type: none"> <li>Immediate：创建PVC时完成PV绑定和动态创建。</li> <li>WaitForFirstConsumer：延迟PV的绑定和创建，当在工作负载中使用该PVC时才执行PV创建和绑定流程。</li> </ul>                                                              |
| mountOptions         | 该字段需要底层存储支持，如果不支持挂载选项，却指定了挂载选项，会导致创建PV操作失败。                                                                                                                                                                                                      |

表 11-51 parameters 参数说明

| 存储类型   | 参数                                     | 是否必选 | 描述                                                                                                                                             |
|--------|----------------------------------------|------|------------------------------------------------------------------------------------------------------------------------------------------------|
| 云硬盘    | csi.storage.k8s.io/<br>csi-driver-name | 是    | 驱动类型，使用云硬盘类型时，参数取值固定为“disk.csi.everest.io”。                                                                                                    |
|        | csi.storage.k8s.io/<br>fstype          | 是    | 使用云硬盘时，支持的参数值为“ext4”。                                                                                                                          |
|        | everest.io/disk-<br>volume-type        | 是    | 云硬盘类型，全大写。<br><ul style="list-style-type: none"> <li>• SAS：高I/O</li> <li>• SSD：超高I/O</li> </ul>                                                |
|        | everest.io/<br>passthrough             | 是    | 参数取值固定为“true”，表示云硬盘的设备类型为SCSI类型。不允许设置为其他值。                                                                                                     |
| 极速文件存储 | csi.storage.k8s.io/<br>csi-driver-name | 是    | 驱动类型，使用极速文件存储类型时，参数取值固定为“sfsturbo.csi.everest.io”。                                                                                             |
|        | csi.storage.k8s.io/<br>fstype          | 是    | 使用极速文件存储时，支持的参数值为“nfs”。                                                                                                                        |
|        | everest.io/share-<br>access-to         | 是    | 集群所在VPC ID。                                                                                                                                    |
|        | everest.io/share-<br>expand-type       | 否    | 扩展类型，默认值为“bandwidth”，表示增强型的文件系统。该字段不起作用。                                                                                                       |
|        | everest.io/share-<br>source            | 是    | 参数取值固定为“sfs-turbo”。                                                                                                                            |
|        | everest.io/share-<br>volume-type       | 否    | 极速文件存储类型，默认值为“STANDARD”，表示标准型和标准型增强版。该字段不起作用。                                                                                                  |
| 对象存储   | csi.storage.k8s.io/<br>csi-driver-name | 是    | 驱动类型，使用对象存储类型时，参数取值固定为“obs.csi.everest.io”。                                                                                                    |
|        | csi.storage.k8s.io/<br>fstype          | 是    | 实例类型，支持的参数值为“s3fs”和“obsfs”。<br><ul style="list-style-type: none"> <li>• obsfs：并行文件系统。</li> <li>• s3fs：对象桶。</li> </ul>                          |
|        | everest.io/obs-<br>volume-type         | 是    | 对象存储类型。<br><ul style="list-style-type: none"> <li>• fsType设置为s3fs时，支持STANDARD（标准桶）、WARM（低频访问桶）。</li> <li>• fsType设置为obsfs时，该字段不起作用。</li> </ul> |

## 自定义存储类应用场景

在CCE中使用存储时，最常见的方法是创建PVC时通过指定StorageClassName定义要创建存储的类型，如下所示，使用PVC申请一个SAS（高I/O）类型云硬盘/块存储。

```
apiVersion: v1
kind: PersistentVolumeClaim
metadata:
 name: pvc-evs-example
 namespace: default
 annotations:
 everest.io/disk-volume-type: SAS
spec:
 accessModes:
 - ReadWriteOnce
 resources:
 requests:
 storage: 10Gi
 storageClassName: csi-disk
```

可以看到在CCE中如果需要指定云硬盘的类型，是通过everest.io/disk-volume-type字段指定，这里SAS是云硬盘的类型。

以上是较为基础的StorageClass使用方法，在实际应用中，也可以使用StorageClass进行更为简便的操作：

| 应用场景                                                                                                                 | 解决方案                                                                                                                                                                         | 操作步骤              |
|----------------------------------------------------------------------------------------------------------------------|------------------------------------------------------------------------------------------------------------------------------------------------------------------------------|-------------------|
| 在使用annotations指定存储配置时，配置较为繁琐。例如此处使用everest.io/disk-volume-type字段指定云硬盘的类型。                                            | 在StorageClass的parameters字段中定义PVC的annotations，编写YAML时只需要指定StorageClassName。<br>例如，将SAS、SSD类型云硬盘分别定义一个StorageClass，比如定义一个名为csi-disk-sas的StorageClass，这个StorageClass创建SAS类型的存储， | 自定义 StorageClass  |
| 当用户从自建Kubernetes或其他Kubernetes服务迁移到CCE，原先的应用YAML中使用的StorageClass与CCE中使用的不同，导致使用存储时需要修改大量YAML文件或Helm Chart包，非常繁琐且容易出错。 | 在CCE集群中创建与原有应用YAML中相同名称的StorageClass，迁移后无需再修改应用YAML中的StorageClassName。<br>例如，迁移前使用的云硬盘存储类为disk-standard，在迁移CCE集群后，可以复制CCE集群中csi-disk存储类的YAML，将其名称修改为disk-standard后重新创建。      |                   |
| 在YAML中必须指定StorageClassName才能使用存储，不指定StorageClass时无法正常创建。                                                             | 在集群中设置默认的StorageClass，则YAML中无需指定StorageClassName也能创建存储。                                                                                                                      | 指定默认 StorageClass |

## 自定义 StorageClass

本文以自定义云硬盘类型的StorageClass为例，将SAS、SSD类型云硬盘分别定义一个StorageClass，比如定义一个名为csi-disk-sas的StorageClass，这个StorageClass创建

SAS类型的存储，则前后使用的差异如下图所示，编写YAML时只需要指定StorageClassName。

```
apiVersion: v1
kind: PersistentVolumeClaim
metadata:
 name: pvc-evs-example
 namespace: default
 annotations:
 everest.io/disk-volume-type: SAS
spec:
 accessModes:
 - ReadWriteOnce
 resources:
 requests:
 storage: 10Gi
 storageClassName: csi-disk
```

未使用自定义StorageClass的写法



```
apiVersion: v1
kind: PersistentVolumeClaim
metadata:
 name: pvc-evs-example
 namespace: default
spec:
 accessModes:
 - ReadWriteOnce
 resources:
 requests:
 storage: 10Gi
 storageClassName: csi-disk-sas
```

使用自定义StorageClass的写法

- 自定义高I/O类型StorageClass，使用YAML描述如下，这里取名为csi-disk-sas，指定云硬盘类型为SAS，即高I/O。

```
apiVersion: storage.k8s.io/v1
kind: StorageClass
metadata:
 name: csi-disk-sas # 高IO StorageClass名字，用户可自定义
parameters:
 csi.storage.k8s.io/csi-driver-name: disk.csi.everest.io
 csi.storage.k8s.io/fstype: ext4
 everest.io/disk-volume-type: SAS # 云硬盘高I/O类型，用户不可自定义
 everest.io/passthrough: "true"
provisioner: everest-csi-provisioner
reclaimPolicy: Delete
volumeBindingMode: Immediate
allowVolumeExpansion: true # true表示允许扩容
```

- 超高I/O类型StorageClass，这里取名为csi-disk-ssd，指定云硬盘类型为SSD，即超高I/O。

```
apiVersion: storage.k8s.io/v1
kind: StorageClass
metadata:
 name: csi-disk-ssd # 超高I/O StorageClass名字，用户可自定义
parameters:
 csi.storage.k8s.io/csi-driver-name: disk.csi.everest.io
 csi.storage.k8s.io/fstype: ext4
 everest.io/disk-volume-type: SSD # 云硬盘超高I/O类型，用户不可自定义
 everest.io/passthrough: "true"
provisioner: everest-csi-provisioner
reclaimPolicy: Delete
volumeBindingMode: Immediate
allowVolumeExpansion: true
```

reclaimPolicy：底层云存储的回收策略，支持Delete、Retain回收策略。

- Delete**：删除PVC，PV资源与云硬盘均被删除。
- Retain**：删除PVC，PV资源与底层存储资源均不会被删除，需要手动删除回收。PVC删除后PV资源状态为“已释放（Released）”，不能直接再次被PVC绑定使用。

如果数据安全性要求较高，建议使用Retain以免误删数据。

定义完之后，使用kubectl create命令创建。

```
kubectl create -f sas.yaml
storageclass.storage.k8s.io/csi-disk-sas created
kubectl create -f ssd.yaml
storageclass.storage.k8s.io/csi-disk-ssd created
```



再次查询StorageClass，回显如下：

```
kubectl get sc
NAME PROVISIONER AGE
csi-disk everest-csi-provisioner 17d
csi-disk-sas everest-csi-provisioner 2m28s
csi-disk-ssd everest-csi-provisioner 16s
csi-disk-topology everest-csi-provisioner 17d
csi-nas everest-csi-provisioner 17d
csi-obs everest-csi-provisioner 17d
csi-sfsturbo everest-csi-provisioner 17d
```

## 指定默认 StorageClass

您还可以指定某个StorageClass作为默认StorageClass，这样在创建PVC时不指定StorageClassName就会使用默认StorageClass创建。

例如将csi-disk-ssd指定为默认StorageClass，则可以按如下方式设置。

```
apiVersion: storage.k8s.io/v1
kind: StorageClass
metadata:
 name: csi-disk-ssd
 annotations:
 storageclass.kubernetes.io/is-default-class: "true" # 指定集群中默认的StorageClass，一个集群中只能有一个默认的StorageClass
parameters:
 csi.storage.k8s.io/csi-driver-name: disk.csi.everest.io
 csi.storage.k8s.io/fstype: ext4
 everest.io/disk-volume-type: SSD
 everest.io/passthrough: "true"
provisioner: everest-csi-provisioner
reclaimPolicy: Delete
volumeBindingMode: Immediate
allowVolumeExpansion: true
```

先删除之前创建的csi-disk-ssd，再使用kubectl create命令重新创建，然后再查询StorageClass，显示如下。

```
kubectl delete sc csi-disk-ssd
storageclass.storage.k8s.io "csi-disk-ssd" deleted
kubectl create -f ssd.yaml
storageclass.storage.k8s.io/csi-disk-ssd created
kubectl get sc
NAME PROVISIONER AGE
csi-disk everest-csi-provisioner 17d
csi-disk-sas everest-csi-provisioner 114m
csi-disk-ssd (default) everest-csi-provisioner 9s
csi-disk-topology everest-csi-provisioner 17d
csi-nas everest-csi-provisioner 17d
csi-obs everest-csi-provisioner 17d
csi-sfsturbo everest-csi-provisioner 17d
```

## 指定 StorageClass 的企业项目

CCE支持使用存储类创建云硬盘和对象存储类型PVC时指定企业项目，将创建的存储资源（云硬盘和对象存储）归属于指定的企业项目下，**企业项目可选为集群所属的企业项目或default企业项目**。

若不指定企业项目，则创建的存储资源默认使用存储类StorageClass中指定的企业项目，CCE提供的csi-disk和csi-obs存储类，所创建的存储资源属于default企业项目。

如果您希望通过StorageClass创建的存储资源能与集群在同一个企业项目，则可以自定义StorageClass，并指定企业项目ID，如下所示。

## 📖 说明

该功能需要everest插件升级到1.2.33及以上版本。

```
kind: StorageClass
apiVersion: storage.k8s.io/v1
metadata:
 name: csi-disk-epid # 自定义名称
provisioner: everest-csi-provisioner
parameters:
 csi.storage.k8s.io/csi-driver-name: disk.csi.everest.io
 csi.storage.k8s.io/fstype: ext4
 everest.io/disk-volume-type: SAS
 everest.io/enterprise-project-id: 86bfc701-9d9e-4871-a318-6385aa368183 # 指定企业项目id
 everest.io/passthrough: 'true'
reclaimPolicy: Delete
allowVolumeExpansion: true
volumeBindingMode: Immediate
```

## 配置验证

- 使用csi-disk-sas创建PVC。

```
apiVersion: v1
kind: PersistentVolumeClaim
metadata:
 name: sas-disk
spec:
 accessModes:
 - ReadWriteOnce
 resources:
 requests:
 storage: 10Gi
 storageClassName: csi-disk-sas
```

创建并查看详情，如下所示，可以发现能够创建，且StorageClass显示为csi-disk-sas

```
kubectl create -f sas-disk.yaml
persistentvolumeclaim/sas-disk created
kubectl get pvc
NAME STATUS VOLUME CAPACITY ACCESS MODES STORAGECLASS AGE
sas-disk Bound pvc-6e2f37f9-7346-4419-82f7-b42e79f7964c 10Gi RWO csi-disk-sas 24s
kubectl get pv
NAME CAPACITY ACCESS MODES RECLAIM POLICY STATUS
CLAIM STORAGECLASS REASON AGE
pvc-6e2f37f9-7346-4419-82f7-b42e79f7964c 10Gi RWO Delete Bound default/
sas-disk csi-disk-sas 30s
```

在CCE控制台界面上查看PVC详情，在“PV详情”页签下可以看到磁盘类型是高I/O。

- 不指定StorageClassName，使用默认配置，如下所示，并未指定storageClassName。

```
apiVersion: v1
kind: PersistentVolumeClaim
metadata:
 name: ssd-disk
spec:
 accessModes:
 - ReadWriteOnce
 resources:
 requests:
 storage: 10Gi
```

创建并查看，可以看到PVC ssd-disk的StorageClass为csi-disk-ssd，说明默认使用了csi-disk-ssd。

```
kubectl create -f ssd-disk.yaml
persistentvolumeclaim/ssd-disk created
kubectl get pvc
NAME STATUS VOLUME CAPACITY ACCESS MODES STORAGECLASS AGE
sas-disk Bound pvc-6e2f37f9-7346-4419-82f7-b42e79f7964c 10Gi RWO csi-disk-sas 16m
ssd-disk Bound pvc-4d2b059c-0d6c-44af-9994-f74d01c78731 10Gi RWO csi-disk-ssd 10s
kubectl get pv
NAME CAPACITY ACCESS MODES RECLAIM POLICY STATUS
CLAIM STORAGECLASS REASON AGE
pvc-4d2b059c-0d6c-44af-9994-f74d01c78731 10Gi RWO Delete Bound
default/ssd-disk csi-disk-ssd 15s
pvc-6e2f37f9-7346-4419-82f7-b42e79f7964c 10Gi RWO Delete Bound
sas-disk csi-disk-sas 17m
```

在CCE控制台界面上查看PVC详情，在“PV详情”页签下可以看到磁盘类型是超高I/O。

# 12 可观测性

## 12.1 日志中心

### 12.1.1 日志中心概述

Kubernetes日志可以协助您排查和诊断问题。本文介绍CCE如何进行Kubernetes日志管理。

- 支持收集容器日志到应用运维管理服务AOM。具体操作，请参见[通过ICAgent采集容器日志](#)。

### 12.1.2 收集容器日志

#### 12.1.2.1 通过 ICAgent 采集容器日志

CCE配合AOM收集工作负载的日志，在创建节点时会默认安装AOM的ICAgent（在集群kube-system命名空间下名为icagent的DaemonSet），ICAgent负责收集工作负载的日志并上报到AOM，您可以在CCE控制台和AOM控制台查看工作负载的日志。

## 约束与限制

ICAgent只采集\*.log、\*.trace和\*.out类型的文本日志文件。

## 使用 ICAgent 采集日志

**步骤1** 在CCE中创建[工作负载](#)时，在配置容器信息时可以设置容器日志。

**步骤2** 单击<sup>+</sup>添加日志策略。

**步骤3** 存储类型有“主机路径”和“容器路径”两种类型可供选择：

表 12-1 配置日志策略

| 参数     | 参数说明                                                                                                                                                                                                                                                                                                                                                                                                               |
|--------|--------------------------------------------------------------------------------------------------------------------------------------------------------------------------------------------------------------------------------------------------------------------------------------------------------------------------------------------------------------------------------------------------------------------|
| 存储类型   | <ul style="list-style-type: none"> <li>主机路径：HostPath模式，将主机路径挂载到指定的容器路径（挂载路径）。用户可以在节点的主机路径中查看到容器输出在挂载路径中的日志信息。</li> <li>容器路径：EmptyDir模式，将节点的临时路径挂载到指定的路径（挂载路径）。临时路径中存在的但暂未被采集器上报到AOM的日志数据在Pod实例删除后会消失。</li> </ul>                                                                                                                                                                                                   |
| 主机路径   | 请输入主机的路径，如：/var/paas/sys/log/nginx                                                                                                                                                                                                                                                                                                                                                                                 |
| 挂载路径   | <p>请输入数据存储要挂载到容器上的路径，如：/tmp</p> <p><b>须知</b></p> <ul style="list-style-type: none"> <li>请不要挂载到系统目录下，如“/”、“/var/run”等，否则会导致容器异常。建议挂载在空目录下，若目录不为空，请确保目录下无影响容器启动的文件，否则文件会被替换，导致容器启动异常，工作负载创建失败。</li> <li>挂载高危目录的情况下，建议使用低权限账号启动，否则可能会造成宿主机高危文件被破坏。</li> <li>AOM只采集最近修改过的前20个日志文件，且默认采集两级子目录。</li> <li>AOM只采集挂载路径下的“.log”、“.trace”、“.out”文本日志文件。</li> <li>容器中挂载点的权限设置方法，请参见<a href="#">为Pod或容器配置安全性上下文</a>。</li> </ul> |
| 主机扩展路径 | <p>仅“主机路径”类型需要填写</p> <p>通过实例的ID或者容器的名称扩展主机路径，实现同一个主机路径下区分来自不同容器的挂载。</p> <p>会在原先的“卷目录/子目录”中增加一个三级目录。使用户更方便获取单个Pod输出的文件。</p> <ul style="list-style-type: none"> <li>None：不配置拓展路径。</li> <li>PodUID：Pod的ID。</li> <li>PodName：Pod的名称。</li> <li>PodUID/ContainerName：Pod的ID/容器名称。</li> <li>PodName/ContainerName：Pod名称/容器名称。</li> </ul>                                                                                  |
| 采集路径   | <p>设置采集路径可以更精确的指定采集内容，当前支持以下设置方式：</p> <ul style="list-style-type: none"> <li>不设置则默认采集当前路径下.log .trace .out文件</li> <li>设置**表示递归采集5层目录下的.log .trace .out文件</li> <li>设置*表示模糊匹配</li> </ul> <p>例子：采集路径为/tmp/**/test*.log表示采集/tmp目录及其1-5层子目录下的全部以test开头的.log文件。</p> <p><b>注意</b><br/>使用采集路径功能请确认您的采集器ICAgent版本为5.12.22或以上版本。</p>                                                                                         |

| 参数   | 参数说明                                                                                                                                                                                                                                                                                                                                                                                                                                                                                                                                      |
|------|-------------------------------------------------------------------------------------------------------------------------------------------------------------------------------------------------------------------------------------------------------------------------------------------------------------------------------------------------------------------------------------------------------------------------------------------------------------------------------------------------------------------------------------------|
| 日志转储 | <p>此处日志转储是指日志的本地绕接。</p> <ul style="list-style-type: none"><li>● 设置：AOM每分钟扫描一次日志文件，当某个日志文件超过50MB时会对其转储（转储时会在该日志文件所在的目录下生成一个新的zip文件。对于一个日志文件，AOM只保留最近生成的20个zip文件，当zip文件超过20个时，时间较早的zip文件会被删除）。</li><li>● 不设置：若您在下拉列表框中选择“不设置”，则AOM不会对日志文件进行转储。</li></ul> <p><b>说明</b></p> <ul style="list-style-type: none"><li>● AOM的日志绕接能力是使用copytruncate方式实现的，如果选择了设置，请务必保证您写日志文件的方式是append（追加模式），否则可能出现文件空洞问题。</li><li>● 当前主流的日志组件例如Log4j、Logback等都已经具备日志文件的绕接能力，如果您的日志文件已经实现了绕接能力，则无需设置。否则可能出现冲突。</li><li>● 建议您的业务自己实现绕接，可以更灵活的控制绕接文件的大小和个数。</li></ul> |

**步骤4** 单击“确定”，并完成创建工作负载。

----结束

## YAML 示例

您可以通过在YAML定义的方式设置容器日志存储路径。

如下所示，使用EmptyDir挂载到容器的“/var/log/nginx”路径下，这样ICAgent就会采集容器“/var/log/nginx”路径下的日志。其中policy字段是CCE自定义的字段，能够让ICAgent识别并采集日志。

```
apiVersion: apps/v1
kind: Deployment
metadata:
 name: testlog
 namespace: default
spec:
 selector:
 matchLabels:
 app: testlog
 template:
 replicas: 1
 metadata:
 labels:
 app: testlog
 spec:
 containers:
 - image: 'nginx:alpine'
 name: container-0
 resources:
 requests:
 cpu: 250m
 memory: 512Mi
 limits:
 cpu: 250m
 memory: 512Mi
 volumeMounts:
```

```
- name: vol-log
 mountPath: /var/log/nginx
 policy:
 logs:
 rotate: "
volumes:
- emptyDir: {}
 name: vol-log
imagePullSecrets:
- name: default-secret
```

使用HostPath方法如下所示，相比EmptyDir就是volume的类型变成hostPath，且需要配置hostPath在主机上的路径。下面示例中将主机上“/tmp/log”挂载到容器的“/var/log/nginx”路径下，这样ICAgent就会采集容器“/var/log/nginx”路径下的日志，且日志还会在主机“/tmp/log”路径下存储。

```
apiVersion: apps/v1
kind: Deployment
metadata:
 name: testlog
 namespace: default
spec:
 replicas: 1
 selector:
 matchLabels:
 app: testlog
 template:
 metadata:
 labels:
 app: testlog
 spec:
 containers:
 - image: 'nginx:alpine'
 name: container-0
 resources:
 requests:
 cpu: 250m
 memory: 512Mi
 limits:
 cpu: 250m
 memory: 512Mi
 volumeMounts:
 - name: vol-log
 mountPath: /var/log/nginx
 readOnly: false
 extendPathMode: PodUID
 policy:
 logs:
 rotate: Hourly
 annotations:
 pathPattern: '**'
 volumes:
 - hostPath:
 path: /tmp/log
 name: vol-log
 imagePullSecrets:
 - name: default-secret
```

表 12-2 关键参数解释

| 参数                                  | 解释     | 说明                                                                                                                                                                                                                                                                                                                                                                                                                                                                                                                                                                  |
|-------------------------------------|--------|---------------------------------------------------------------------------------------------------------------------------------------------------------------------------------------------------------------------------------------------------------------------------------------------------------------------------------------------------------------------------------------------------------------------------------------------------------------------------------------------------------------------------------------------------------------------|
| extendPath Mode                     | 主机扩展路径 | <p>通过实例的ID或者容器的名称扩展主机路径，实现同一个主机路径下区分来自不同容器的挂载。</p> <p>会在原先的“卷目录/子目录”中增加一个三级目录。使用户更方便获取单个Pod输出的文件。</p> <ul style="list-style-type: none"> <li>• None：不配置拓展路径。</li> <li>• PodUID：Pod的ID。</li> <li>• PodName：Pod的名称。</li> <li>• PodUID/ContainerName：Pod的ID/容器名称。</li> <li>• PodName/ContainerName：Pod名称/容器名称。</li> </ul>                                                                                                                                                                                                                                              |
| policy.logs.rotate                  | 日志转储   | <p>此处日志转储是指日志的本地绕接。</p> <ul style="list-style-type: none"> <li>• 设置：AOM每分钟扫描一次日志文件，当某个日志文件超过50MB时，会立即对其转储（转储时会该日志文件所在的目录下生成一个新的zip文件。对于一个日志文件，AOM只保留最近生成的20个zip文件，当zip文件超过20个时，时间较早的zip文件会被删除），转储完成后AOM会将该日志文件清空。</li> <li>• 不设置：若您在下拉列表框中选择“不设置”，则AOM不会对日志文件进行转储。</li> </ul> <p><b>说明</b></p> <ul style="list-style-type: none"> <li>• AOM的日志绕接能力是使用copytruncate方式实现的，如果选择了设置，请务必保证您写日志文件的方式是append（追加模式），否则可能出现文件空洞问题。</li> <li>• 当前主流的日志组件例如Log4j、Logback等均已具备日志文件的绕接能力，如果您的日志文件已经实现了绕接能力，则无需设置。否则可能出现冲突。</li> <li>• 建议您的业务自己实现绕接，可以更灵活的控制绕接文件的大小和个数。</li> </ul> |
| policy.logs.annotations.pathPattern | 采集路径   | <p>设置采集路径可以更精确的指定采集内容，当前支持以下设置方式：</p> <ul style="list-style-type: none"> <li>• 不设置则默认采集当前路径下.log .trace .out文件</li> <li>• 设置**表示递归采集5层目录下的.log .trace .out文件</li> <li>• 设置*表示模糊匹配</li> </ul> <p>例子：采集路径为/tmp/**/test*.log表示采集/tmp目录及其1-5层子目录下的全部以test开头的.log文件。</p> <p><b>注意</b><br/>使用采集路径功能请确认您的采集器ICAgent版本为5.12.22或以上版本。</p>                                                                                                                                                                                                                                    |



## 查看日志

日志采集路径配置和工作负载创建完成后，若已配置的路径下存在日志文件，则ICAgent会从已配置的路径中采集日志文件，采集大概需要1分钟，请您耐心等待。

待采集完成后，进入工作负载详情页，单击右上角的“日志”按钮查看日志详情。

您还可以在AOM控制台查看日志。

另外您还可以使用kubectl logs命令查看容器的标准输出，具体如下所示。

```
查看指定pod的日志
kubectl logs <pod_name>
kubectl logs -f <pod_name> #类似tail -f的方式查看

查看指定pod中指定容器的日志
kubectl logs <pod_name> -c <container_name>

kubectl logs pod_name -c container_name -n namespace (一次性查看)
kubectl logs -f <pod_name> -n namespace (tail -f方式实时查看)
```

## 12.2 日志审计

### 12.2.1 云审计服务支持的 CCE 操作列表

CCE通过云审计服务（Cloud Trace Service，简称CTS）为您提供云服务资源的操作记录，记录内容包括您从云管理控制台或者开放API发起的云服务资源操作请求以及每次请求的结果，供您查询、审计和回溯使用。

表 12-3 云审计服务支持的 CCE 操作列表

| 操作名称              | 资源类型 | 事件名称                       |
|-------------------|------|----------------------------|
| 创建用户委托            | 集群   | createUserAgencies         |
| 创建集群              | 集群   | createCluster              |
| 更新集群描述            | 集群   | updateCluster              |
| 升级集群              | 集群   | clusterUpgrade             |
| 删除集群              | 集群   | claimCluster/deleteCluster |
| 下载集群证书            | 集群   | getClusterCertByUID        |
| 绑定、解绑eip          | 集群   | operateMasterEIP           |
| 集群休眠唤醒、节点纳管重置（V2） | 集群   | operateCluster             |
| 集群休眠（V3）          | 集群   | hibernateCluster           |
| 集群唤醒（V3）          | 集群   | awakeCluster               |
| 集群规格变更            | 集群   | resizeCluster              |
| 修改集群配置            | 集群   | updateConfiguration        |

| 操作名称                    | 资源类型         | 事件名称                         |
|-------------------------|--------------|------------------------------|
| 创建节点池                   | 节点池          | createNodePool               |
| 更新节点池                   | 节点池          | updateNodePool               |
| 删除节点池                   | 节点池          | claimNodePool                |
| 迁移节点池                   | 节点池          | migrateNodepool              |
| 修改节点池配置                 | 节点池          | updateConfiguration          |
| 创建节点                    | 节点           | createNode                   |
| 删除集群下所有节点               | 节点           | deleteAllHosts               |
| 删除单个节点                  | 节点           | deleteOneHost/claimOneHost   |
| 更新节点描述                  | 节点           | updateNode                   |
| 创建插件实例                  | 插件实例         | createAddonInstance          |
| 删除插件实例                  | 插件实例         | deleteAddonInstance          |
| 上传模板                    | 模板           | uploadChart                  |
| 更新模板                    | 模板           | updateChart                  |
| 删除模板                    | 模板           | deleteChart                  |
| 创建模板实例                  | 模板实例         | createRelease                |
| 升级模板实例                  | 模板实例         | updateRelease                |
| 删除模板实例                  | 模板实例         | deleteRelease                |
| 创建ConfigMap             | Kubernetes资源 | createConfigmaps             |
| 创建DaemonSet             | Kubernetes资源 | createDaemonsets             |
| 创建Deployment            | Kubernetes资源 | createDeployments            |
| 创建Event                 | Kubernetes资源 | createEvents                 |
| 创建Ingress               | Kubernetes资源 | createIngresses              |
| 创建Job                   | Kubernetes资源 | createJobs                   |
| 创建namespace             | Kubernetes资源 | createNamespaces             |
| 创建Node                  | Kubernetes资源 | createNodes                  |
| 创建PersistentVolumeClaim | Kubernetes资源 | createPersistentvolumeclaims |
| 创建Pod                   | Kubernetes资源 | createPods                   |
| 创建ReplicaSet            | Kubernetes资源 | createReplicasets            |
| 创建ResourceQuota         | Kubernetes资源 | createResourcequotas         |

| 操作名称            | 资源类型         | 事件名称                 |
|-----------------|--------------|----------------------|
| 创建密钥            | Kubernetes资源 | createSecrets        |
| 创建服务            | Kubernetes资源 | createServices       |
| 创建StatefulSet   | Kubernetes资源 | createStatefulsets   |
| 创建卷             | Kubernetes资源 | createVolumes        |
| 删除ConfigMap     | Kubernetes资源 | deleteConfigmaps     |
| 删除DaemonSet     | Kubernetes资源 | deleteDaemonsets     |
| 删除Deployment    | Kubernetes资源 | deleteDeployments    |
| 删除Event         | Kubernetes资源 | deleteEvents         |
| 删除Ingress       | Kubernetes资源 | deleteIngresses      |
| 删除Job           | Kubernetes资源 | deleteJobs           |
| 删除Namespace     | Kubernetes资源 | deleteNamespaces     |
| 删除Node          | Kubernetes资源 | deleteNodes          |
| 删除Pod           | Kubernetes资源 | deletePods           |
| 删除ReplicaSet    | Kubernetes资源 | deleteReplicasets    |
| 删除ResourceQuota | Kubernetes资源 | deleteResourcequotas |
| 删除Secret        | Kubernetes资源 | deleteSecrets        |
| 删除Service       | Kubernetes资源 | deleteServices       |
| 删除StatefulSet   | Kubernetes资源 | deleteStatefulsets   |
| 删除卷             | Kubernetes资源 | deleteVolumes        |
| 替换指定的ConfigMap  | Kubernetes资源 | updateConfigmaps     |
| 替换指定的DaemonSet  | Kubernetes资源 | updateDaemonsets     |
| 替换指定的Deployment | Kubernetes资源 | updateDeployments    |
| 替换指定的Event      | Kubernetes资源 | updateEvents         |
| 替换指定的Ingress    | Kubernetes资源 | updateIngresses      |
| 替换指定的Job        | Kubernetes资源 | updateJobs           |
| 替换指定的Namespace  | Kubernetes资源 | updateNamespaces     |
| 替换指定的Node       | Kubernetes资源 | updateNodes          |

| 操作名称                        | 资源类型         | 事件名称                         |
|-----------------------------|--------------|------------------------------|
| 替换指定的 PersistentVolumeClaim | Kubernetes资源 | updatePersistentvolumeclaims |
| 替换指定的Pod                    | Kubernetes资源 | updatePods                   |
| 替换指定的Replicaset             | Kubernetes资源 | updateReplicasets            |
| 替换指定的ResourceQuota          | Kubernetes资源 | updateResourcequotas         |
| 替换指定的Secret                 | Kubernetes资源 | updateSecrets                |
| 替换指定的Service                | Kubernetes资源 | updateServices               |
| 替换指定的Statefulset            | Kubernetes资源 | updateStatefulsets           |
| 替换指定的状态                     | Kubernetes资源 | updateStatus                 |
| 上传组件模板                      | Kubernetes资源 | uploadChart                  |
| 更新组件模板                      | Kubernetes资源 | updateChart                  |
| 删除组件模板                      | Kubernetes资源 | deleteChart                  |
| 创建模板应用                      | Kubernetes资源 | createRelease                |
| 更新模板应用                      | Kubernetes资源 | updateRelease                |
| 删除模板应用                      | Kubernetes资源 | deleteRelease                |

## 12.2.2 在 CTS 事件列表查看云审计事件

### 操作场景

用户进入云审计服务创建管理类追踪器后，系统开始记录云服务资源的操作。在创建数据类追踪器后，系统开始记录用户对OBS桶中数据的操作。云审计服务管理控制台会保存最近90天的操作记录。

本节介绍如何在云审计服务管理控制台查看或导出最近90天的操作记录。





- [在新版事件列表查看审计事件](#)
- [在旧版事件列表查看审计事件](#)

### 使用限制



- 用户通过云审计控制台只能查询最近90天的操作记录。如果需要查询超过90天的操作记录，您必须配置转储到对象存储服务(OBS)或云日志服务(LTS)，才可在OBS桶或LTS日志组里面查看历史事件信息。否则，您将无法追溯90天以前的操作记录。
- 云上操作后，1分钟内可以通过云审计控制台查询管理类事件操作记录，5分钟后才可通过云审计控制台查询数据类事件操作记录。

- CTS新版事件列表不显示数据类审计事件，您需要在旧版事件列表查看数据类审计事件。
- 云审计控制台对用户的操作事件日志保留90天，过期自动删除，不支持人工删除。

## 在新版事件列表查看审计事件

1. 登录管理控制台。
2. 单击左上角 ，选择“管理与部署 > 云审计服务 CTS”，进入云审计服务页面。
3. 单击左侧导航树的“事件列表”，进入事件列表信息页面。
4. 事件列表支持通过高级搜索来查询对应的操作事件，您可以在筛选器组合一个或多个筛选条件：
  - 事件名称：输入事件的名称。
  - 事件ID：输入事件ID。
  - 资源名称：输入资源的名称，当该事件所涉及的云资源无资源名称或对应的API接口操作不涉及资源名称参数时，该字段为空。
  - 资源ID：输入资源ID，当该资源类型无资源ID或资源创建失败时，该字段为空。
  - 云服务：在下拉框中选择对应的云服务名称。
  - 资源类型：在下拉框中选择对应的资源类型。
  - 操作用户：在下拉框中选择一个或多个具体的操作用户。
  - 事件级别：可选项为“normal”、“warning”、“incident”，只可选择其中一项。
    - normal：表示操作成功。
    - warning：表示操作失败。
    - incident：表示比操作失败更严重的情况，例如引起其他故障等。
  - 时间范围：可选择查询最近1小时、最近1天、最近1周的操作事件，也可以自定义最近90天内任意时间段的操作事件。
5. 在事件列表页面，您还可以导出操作记录文件、刷新列表、设置列表展示信息等。
  - 在搜索框中输入任意关键字，按下Enter键，可以在事件列表搜索符合条件的数据。
  - 单击“导出”按钮，云审计服务会将查询结果以.xlsx格式的表格文件导出，该.xlsx文件包含了本次查询结果的所有事件，且最多导出5000条信息。
  - 单击  按钮，可以获取到事件操作记录的最新信息。
  - 单击  按钮，可以自定义事件列表的展示信息。启用表格内容折行开关 ， 可让表格内容自动折行，禁用此功能将会截断文本，默认停用此开关。
6. 关于事件结构的关键字段详解，请参见“云审计服务事件参考 > 事件结构”章节和“云审计服务事件参考 > 事件样例”章节。
7. （可选）在新版事件列表页面，单击右上方的“返回旧版”按钮，可切换至旧版事件列表页面。

## 在旧版事件列表查看审计事件

1. 登录管理控制台。
2. 单击左上角 ，选择“管理与部署 > 云审计服务 CTS”，进入云审计服务页面。
3. 单击左侧导航树的“事件列表”，进入事件列表信息页面。
4. 用户每次登录云审计控制台时，控制台默认显示新版事件列表，单击页面右上方的“返回旧版”按钮，切换至旧版事件列表页面。
5. 事件列表支持通过筛选来查询对应的操作事件。当前事件列表支持四个维度的组合查询，详细信息如下：
  - 事件类型、云服务、资源类型和筛选类型，在下拉框中选择查询条件。
    - 筛选类型按资源ID筛选时，还需手动输入某个具体的资源ID。
    - 筛选类型按事件名称筛选时，还需选择某个具体的事件名称。
    - 筛选类型按资源名称筛选时，还需选择或手动输入某个具体的资源名称。
  - 操作用户：在下拉框中选择某一具体的操作用户，此操作用户指用户级别，而非租户级别。
  - 事件级别：可选项为“所有事件级别”、“Normal”、“Warning”、“Incident”，只可选择其中一项。
  - 时间范围：可选择查询最近1小时、最近1天、最近1周的操作事件，也可以自定义最近90天内任意时间段的操作事件。
6. 选择完查询条件后，单击“查询”。
7. 在事件列表页面，您还可以导出操作记录文件和刷新列表。
  - 单击“导出”按钮，云审计服务会将查询结果以CSV格式的表格文件导出，该CSV文件包含了本次查询结果的所有事件，且最多导出5000条信息。
  - 单击  按钮，可以获取到事件操作记录的最新信息。
8. 在需要查看的事件左侧，单击  展开该记录的详细信息。

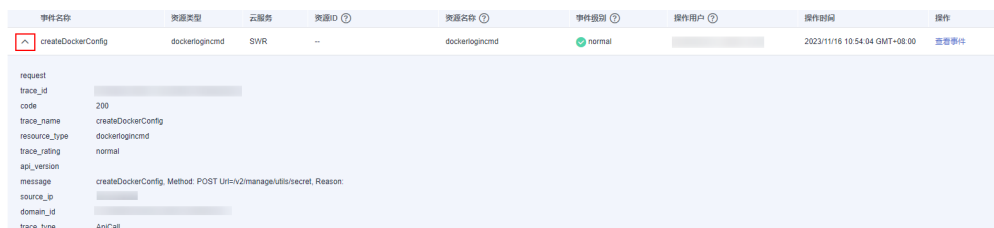

| 事件名称               | 资源类型           | 云服务 | 资源ID | 资源名称           | 事件级别   | 操作用户 | 操作时间                          | 操作   |
|--------------------|----------------|-----|------|----------------|--------|------|-------------------------------|------|
| createDockerConfig | dockerlogincmd | SWR | --   | dockerlogincmd | normal |      | 2023/11/16 10:54:04 GMT+08:00 | 查看事件 |

|               |                                                                             |
|---------------|-----------------------------------------------------------------------------|
| request       |                                                                             |
| trace_id      |                                                                             |
| code          | 200                                                                         |
| trace_name    | createDockerConfig                                                          |
| resource_type | dockerlogincmd                                                              |
| trace_status  | normal                                                                      |
| api_version   |                                                                             |
| message       | createDockerConfig, Method: POST, Uri: /v2/management/ultra/secret, Reason: |
| source_ip     |                                                                             |
| domain_id     |                                                                             |
| trace_type    | ApiCall                                                                     |

9. 在需要查看的记录右侧，单击“查看事件”，会弹出一个窗口显示该操作事件结构的详细信息。

查看事件 ×

```
{
 "request": "",
 "trace_id": "676d4ae3-842b-11ee-9299-9159eee6a3ac",
 "code": "200",
 "trace_name": "createDockerConfig",
 "resource_type": "dockerlogincmd",
 "trace_rating": "normal",
 "api_version": "",
 "message": "createDockerConfig, Method: POST Url=/v2/manage/utils/secret, Reason:",
 "source_ip": "",
 "domain_id": "",
 "trace_type": "ApiCall",
 "service_type": "SWR",
 "event_type": "system",
 "project_id": "",
 "response": "",
 "resource_id": "",
 "tracker_name": "system",
 "time": "2023/11/16 10:54:04 GMT+08:00",
 "resource_name": "dockerlogincmd",
 "user": {
 "domain": {
 "name": "",
 "id": ""
 }
 }
}
```

10. 关于事件结构的关键字段详解，请参见《云审计服务用户指南》中的“云审计服务事件参考 > 事件结构”章节和“云审计服务事件参考 > 事件样例”章节。
11. （可选）在旧版事件列表页面，单击右上方的“体验新版”按钮，可切换至新版事件列表页面。

## 12.3 可观测性最佳实践

### 12.3.1 使用 Prometheus 监控自定义指标

在[使用AOM监控自定义指标](#)中介绍了AOM ICAgent获取负载自定义指标监控数据的方法。您也可以直接在集群中安装Prometheus插件，直接使用Prometheus作为监控平台。

本文将通过一个Nginx应用的示例演示如何使用Prometheus监控自定义指标，步骤如下：

#### 1. 安装Prometheus插件

CCE提供了集成Prometheus功能的插件，支持一键安装。

#### 2. 访问Prometheus

（可选）为Prometheus绑定LoadBalancer类型的Service，支持从外部访问Prometheus。

#### 3. 准备应用

您需要准备一个应用镜像，该应用需要提供监控指标接口供ICAgent采集，且监控数据需要[满足Prometheus的规范](#)。

#### 4. 监控自定义指标

在集群中使用该应用镜像部署工作负载，将自动上报自定义监控指标至Prometheus。

#### 5. 配置自定义指标的采集规则

配置采集规则后，自定义指标会上报至集群metric-server，可用于工作负载弹性伸缩等场景。

## 6. 访问Grafana

从Grafana可视化面板中查看Prometheus的监控数据。

## 约束与限制

使用Prometheus监控自定义指标时，应用程序需要提供监控指标接口，详情请参见[Prometheus监控数据采集说明](#)。

## Prometheus 监控数据采集说明

Prometheus通过周期性的调用应用程序的监控指标接口（默认为“/metrics”）获取监控数据，应用程序需要提供监控指标接口供Prometheus调用，且监控数据需要满足Prometheus的规范，如下所示。

```
TYPE nginx_connections_active gauge
nginx_connections_active 2
TYPE nginx_connections_reading gauge
nginx_connections_reading 0
```

Prometheus提供了各种语言的客户端，客户端具体请参见[Prometheus CLIENT LIBRARIES](#)，开发Exporter具体方法请参见[WRITING EXPORTERS](#)。Prometheus社区提供丰富的第三方exporter可以直接使用，具体请参见[EXPORTERS AND INTEGRATIONS](#)。

## 安装 Prometheus 插件

请根据集群版本和实际需求选择安装：

- [prometheus（停止维护）](#)：该插件仅支持v1.21及之前的集群版本。

## 访问 Prometheus

Prometheus插件安装完成后会在集群中部署一系列工作负载和Service。其中名为prometheus的有状态负载就是Prometheus Server。

您可以创建一个公网[LoadBalancer类型Service](#)，这样就可以从外部访问Prometheus。

**步骤1** 登录CCE控制台，选择一个已安装Prometheus插件的集群，在左侧导航栏中选择“服务发现”。

**步骤2** 单击右上角“YAML创建”，创建一个公网LoadBalancer类型Service。

```
apiVersion: v1
kind: Service
metadata:
 name: prom-lb #服务名称，可自定义
 namespace: monitoring
labels:
 app: prometheus
 component: server
annotations:
 kubernetes.io/elb.id: 038ff*** #请替换为集群所在VPC下的ELB实例ID，且ELB实例为公网访问类型
spec:
 ports:
 - name: cce-service-0
 protocol: TCP
 port: 88 #服务端口号，可自定义
 targetPort: 9090 #Prometheus的默认端口号，无需更改
 selector:
 app: prometheus
```



```
component: server
release: cceaddon-prometheus
type: LoadBalancer
```

**步骤3** 创建完成后在浏览器访问“负载均衡公网IP地址:服务端口”，访问Prometheus。

**步骤4** 单击“Status > Targets”，可以查看到Prometheus监控了哪些目标。

----结束

## 准备应用

自行开发的应用程序需要提供监控指标接口供ICAgent采集，且监控数据需要满足Prometheus的规范，详情请参见Prometheus监控数据采集说明。

本文以Nginx为例采集监控数据，Nginx本身有个名叫ngx\_http\_stub\_status\_module的模块，这个模块提供了基本的监控功能，通过在nginx.conf的配置可以提供一个对外访问Nginx监控数据的接口。

**步骤1** 登录一台可连接公网的Linux虚拟机，且要求可执行Docker命令。

**步骤2** 创建一个nginx.conf文件，如下所示，在http下添加server配置即可让nginx提供对外访问的监控数据的接口。

```
user nginx;
worker_processes auto;

error_log /var/log/nginx/error.log warn;
pid /var/run/nginx.pid;

events {
 worker_connections 1024;
}

http {
 include /etc/nginx/mime.types;
 default_type application/octet-stream;
 log_format main '$remote_addr - $remote_user [$time_local] "$request" '
 '$status $body_bytes_sent "$http_referer" '
 '"$http_user_agent" "$http_x_forwarded_for"';

 access_log /var/log/nginx/access.log main;
 sendfile on;
 #tcp_nopush on;
 keepalive_timeout 65;
 #gzip on;
 include /etc/nginx/conf.d/*.conf;

 server {
 listen 8080;
 server_name localhost;
 location /stub_status {
 stub_status on;
 access_log off;
 }
 }
}
```

**步骤3** 使用该配置制作一个镜像，创建Dockerfile文件。

vi Dockerfile

Dockerfile文件内容如下所示：

```
FROM nginx:1.21.5-alpine
ADD nginx.conf /etc/nginx/nginx.conf
EXPOSE 80
CMD ["nginx", "-g", "daemon off;"]
```

**步骤4** 使用上面Dockerfile构建镜像并上传到SWR镜像仓库，镜像名称为nginx:exporter。

1. 在左侧导航栏选择“我的镜像”，单击右侧“客户端上传”，在弹出的页面中单击“生成临时登录指令”，单击  复制登录指令。
2. 在集群节点上执行上一步复制的登录指令，登录成功会显示“Login Succeeded”。
3. 执行如下命令构建镜像，镜像名称为nginx，版本为exporter。  

```
docker build -t nginx:exporter .
```
4. 为镜像打标签并上传至镜像仓库，其中镜像仓库地址和组织名称请根据实际情况修改。  

```
docker tag nginx:exporter {swr-address}/{group}/nginx:exporter
docker push {swr-address}/{group}/nginx:exporter
```

**步骤5** 查看应用指标。

1. 使用nginx:exporter创建工作负载。
2. [登录到容器中](#)，并通过http://<ip\_address>:8080/stub\_status获取到Nginx的监控数据，其中<ip\_address>为容器的IP地址，监控数据如下所示。  

```
curl http://127.0.0.1:8080/stub_status
Active connections: 3
server accepts handled requests
146269 146269 212
Reading: 0 Writing: 1 Waiting: 2
```

----结束

## 监控自定义指标

如上所述的nginx:exporter提供的监控数据，其数据格式并不满足Prometheus的要求，需要将其转换成Prometheus需要的格式，可以使用[nginx-prometheus-exporter](#)来转换Nginx的指标，将nginx:exporter和nginx-prometheus-exporter部署到同一个Pod，并在部署时添加如下annotations就可以自动被Prometheus采集监控指标。

```
kind: Deployment
apiVersion: apps/v1
metadata:
 name: nginx-exporter
 namespace: default
spec:
 replicas: 1
 selector:
 matchLabels:
 app: nginx-exporter
 template:
 metadata:
 labels:
 app: nginx-exporter
 annotations:
 prometheus.io/scrape: "true"
 prometheus.io/port: "9113"
 prometheus.io/path: "/metrics"
 prometheus.io/scheme: "http"
 spec:
 containers:
 - name: container-0
 image: 'nginx:exporter' # 替换为您上传到SWR的镜像地址
 resources:
 limits:
 cpu: 250m
 memory: 512Mi
 requests:
 cpu: 250m
```

```
memory: 512Mi
- name: container-1
 image: 'nginx/nginx-prometheus-exporter:0.9.0'
 command:
 - nginx-prometheus-exporter
 args:
 - '-nginx.scrape-uri=http://127.0.0.1:8080/stub_status'
 imagePullSecrets:
 - name: default-secret
```

其中

- prometheus.io/scrape: 表示是否需要prometheus采集Pod的监控数据，取值为true。
- prometheus.io/port: 表示采集监控数据接口的端口。
- prometheus.io/path: 表示采集监控数据接口的URL，如不配置则默认为“/metrics”。
- prometheus.io/scheme: 表示采集的协议，值可以填写http或https。

部署应用后，在“Status > Targets”能够发现多了一个9113端口的采集路径的Pod。

在Graph页签下输入nginx，可以看出nginx相关的指标已经在Prometheus中呈现。

## 配置自定义指标的采集规则

关于采集规则配置详情请参见[Metrics Discovery and Presentation Configuration](#)。如您从老版本插件升级至新版，则原有的该配置会被继承，不会丢失。

### 须知

使用Prometheus监控自定义指标时，应用程序需要提供监控指标接口，详情请参见[Prometheus监控数据采集说明](#)。

**步骤1** 登录CCE控制台，单击集群名称进入集群，在左侧导航栏中选择“配置项与密钥”。

**步骤2** 切换至“monitoring”命名空间，在“配置项”页签下找到user-adapter-config配置项（历史版本插件中该配置项的名称为adapter-config），并单击“更新”。

**步骤3** 在“配置数据”中单击config.yaml对应的“编辑”按钮，在rules字段下添加自定义指标采集规则。修改完成后单击“确定”保存配置。

如果您需要增加多个采集规则，可在rules字段下添加多个配置，关于采集规则配置详情请参见[Metrics Discovery and Presentation Configuration](#)。

针对本示例中的nginx:export应用，自定义采集规则示例如下：

```
rules:
- seriesQuery: '{__name__=~"^nginx_.*",container!="POD",namespace!="",pod!=""}'
 resources:
 overrides:
 namespace:
 resource: namespace
 pod:
 resource: pod
 name:
 matches: (.*)
 metricsQuery: 'sum(<<.Series>>{<<.LabelMatchers>>,container!="POD"}) by (<<.GroupBy>>)'
```

### 📖 说明

上述示例仅针对本示例中的nginx:export应用，如需采集自定义指标请根据[官方指导](#)自行添加或修改规则。

**步骤4** 重新部署monitoring命名空间下的custom-metrics-apiserver工作负载。

**步骤5** 等custom-metrics-apiserver工作负载成功运行，在创建HPA策略时，即可选择nginx:export应用上报的自定义指标。详情请参见[HPA策略](#)。

----结束

## 访问 Grafana

Prometheus插件同时安装了[Grafana](#)（一款开源可视化工具），并且与Prometheus进行了对接。您可以创建一个公网[LoadBalancer类型Service](#)，这样就可以从公网访问Grafana，从Grafana中看到Prometheus的监控数据。

单击访问地址，访问Grafana，选择合适的DashBoard，即可以查到相应的聚合内容。

**步骤1** 登录CCE控制台，选择一个已安装Prometheus插件的集群，在左侧导航栏中选择“服务发现”。

**步骤2** 单击右上角“YAML创建”，为Grafana创建一个公网LoadBalancer类型Service。

```
apiVersion: v1
kind: Service
metadata:
 name: grafana-lb #服务名称，可自定义
 namespace: monitoring
 labels:
 app: grafana
 annotations:
 kubernetes.io/elb.id: 038ff*** #请替换为集群所在VPC下的ELB实例ID，且ELB实例为公网访问类型
spec:
 ports:
 - name: cce-service-0
 protocol: TCP
 port: 80 #服务端口号，可自定义
 targetPort: 3000 #Grafana的默认端口号，无需更改
 selector:
 app: grafana
 type: LoadBalancer
```

**步骤3** 创建完成后在浏览器访问“负载均衡公网IP地址:服务端口”，访问Grafana并选择合适的DashBoard，即可以查到相应的聚合内容。

----结束

## 附录：Grafana 数据持久化

如果Grafana数据没有持久化，Grafana容器重启会导致数据丢失。您可以给Grafana容器挂载云存储，从而实现Grafana数据持久化。

**步骤1** 请参见[通过kubectI连接集群](#)，使用kubectI连接Grafana所在集群。

**步骤2** 创建云硬盘存储PVC。

```
apiVersion: v1
kind: PersistentVolumeClaim
metadata:
 name: grafana-pvc
 namespace: monitoring
 annotations:
```

```
everest.io/disk-volume-type: SSD
labels:
 failure-domain.beta.kubernetes.io/region: ae-ad-1
 failure-domain.beta.kubernetes.io/zone:
spec:
 accessModes:
 - ReadWriteOnce
 resources:
 requests:
 storage: 10Gi
 storageClassName: csi-disk
```

云硬盘必须与Grafana所在节点在同一个可用区，否则无法挂载。

- failure-domain.beta.kubernetes.io/region：云硬盘所在的区域。
- failure-domain.beta.kubernetes.io/zone：云硬盘所在的AZ。
- storage：云硬盘大小，请根据需要选择。

您还可以在CCE控制台创建云硬盘存储，具体方法请参见[通过控制台自动创建云硬盘存储](#)。

**步骤3** 修改Grafana工作负载配置，挂载云硬盘。

```
kubectl edit deploy grafana -n monitoring
```

在YAML文件中给容器添加云硬盘挂载，如下所示。其中PVC名称必须与**步骤2**中名称一致，挂载路径必须为“/var/lib/grafana”。

另外必须修改grafana负载的升级策略，最大Pod数量为1。

```
...
template:
 spec:
 volumes:
 - name: cce-pvc-grafana
 persistentVolumeClaim:
 claimName: grafana-pvc
 ...
 containers:
 - volumeMounts:
 - name: cce-pvc-grafana
 mountPath: /var/lib/grafana
 ...
 strategy:
 type: RollingUpdate
 rollingUpdate:
 maxUnavailable: 1
 maxSurge: 1
```

修改完成后保存配置，Grafana负载会升级并挂载云硬盘。

----结束

## 12.3.2 使用 AOM 监控自定义指标

CCE支持上传自定义指标到AOM，节点上的ICAgent会定期调用负载中配置的监控指标接口读取监控数据，然后上传到AOM上。

图 12-1 ICAgent 采集监控指标

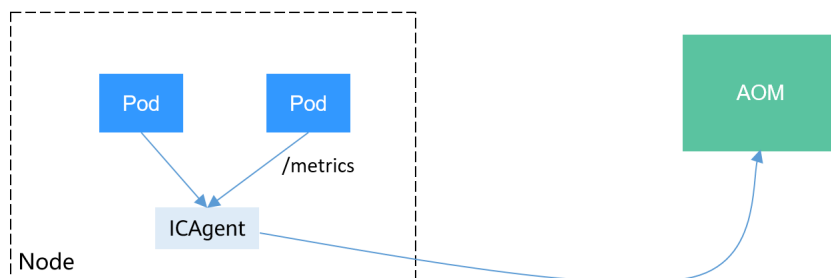

负载的自定义指标接口可以在创建时配置。本文将通过一个Nginx应用的示例演示如何上报自定义监控指标到AOM，步骤如下：

### 1. 准备应用

您需要准备一个应用镜像，该应用需要提供监控指标接口供ICAgent采集，且监控数据需要满足Prometheus的规范。

### 2. 部署应用并转换指标

在集群中使用该应用镜像部署工作负载，将自动上报自定义监控指标。

### 3. 配置验证

前往AOM查看自定义指标是否采集成功。

## 约束与限制

- ICAgent兼容Prometheus的监控数据规范，Pod提供的自定义指标必须满足Prometheus的监控数据规范才能够被ICAgent采集，参见Prometheus监控数据采集说明。
- ICAgent仅支持上报Gauge指标类型的指标。
- ICAgent调用自定义指标的接口周期为1分钟，不支持修改。

## Prometheus 监控数据采集说明

Prometheus通过周期性的调用应用程序的监控指标接口（默认为“/metrics”）获取监控数据，应用程序需要提供监控指标接口供Prometheus调用，且监控数据需要满足Prometheus的规范，如下所示。

```
TYPE nginx_connections_active gauge
nginx_connections_active 2
TYPE nginx_connections_reading gauge
nginx_connections_reading 0
```

Prometheus提供了各种语言的客户端，客户端具体请参见Prometheus CLIENT LIBRARIES，开发Exporter具体方法请参见WRITING EXPORTERS。Prometheus社区提供丰富的第三方exporter可以直接使用，具体请参见EXPORTERS AND INTEGRATIONS。

## 准备应用

自行开发的应用程序需要提供监控指标接口供采集，且监控数据需要满足Prometheus的规范，详情请参见Prometheus监控数据采集说明。

本文以Nginx为例采集监控数据，Nginx本身有个名叫ngx\_http\_stub\_status\_module的模块，这个模块提供了基本的监控功能，通过在nginx.conf的配置可以提供一个对外访问Nginx监控数据的接口。

**步骤1** 登录一台可连接公网的Linux虚拟机，且要求可执行Docker命令。

**步骤2** 创建一个nginx.conf文件，如下所示，在http下添加server配置即可让nginx提供对外访问的监控数据的接口。

```
user nginx;
worker_processes auto;

error_log /var/log/nginx/error.log warn;
pid /var/run/nginx.pid;

events {
 worker_connections 1024;
}

http {
 include /etc/nginx/mime.types;
 default_type application/octet-stream;
 log_format main '$remote_addr - $remote_user [$time_local] "$request" '
 '$status $body_bytes_sent "$http_referer" '
 '"$http_user_agent" "$http_x_forwarded_for"';

 access_log /var/log/nginx/access.log main;
 sendfile on;
 #tcp_nopush on;
 keepalive_timeout 65;
 #gzip on;
 include /etc/nginx/conf.d/*.conf;

 server {
 listen 8080;
 server_name localhost;
 location /stub_status {
 stub_status on;
 access_log off;
 }
 }
}
```

**步骤3** 使用该配置制作一个镜像，创建Dockerfile文件。

```
vi Dockerfile
```

Dockerfile文件内容如下所示：

```
FROM nginx:1.21.5-alpine
ADD nginx.conf /etc/nginx/nginx.conf
EXPOSE 80
CMD ["nginx", "-g", "daemon off;"]
```

**步骤4** 使用上面Dockerfile构建镜像并上传到SWR镜像仓库，镜像名称为nginx:exporter。

1. 在左侧导航栏选择“我的镜像”，单击右侧“客户端上传”，在弹出的页面中单击“生成临时登录指令”，单击  复制登录指令。

2. 在集群节点上执行上一步复制的登录指令，登录成功会显示“Login Succeeded”。

3. 执行如下命令构建镜像，镜像名称为nginx，版本为exporter。

```
docker build -t nginx:exporter .
```

4. 为镜像打标签并上传至镜像仓库，其中镜像仓库地址和组织名称请根据实际情况修改。

```
docker tag nginx:exporter {swr-address}/{group}/nginx:exporter
docker push {swr-address}/{group}/nginx:exporter
```

**步骤5** 查看应用指标。

1. 使用nginx:exporter创建工作负载。

2. **登录到容器中**，并通过`http://<ip_address>:8080/stub_status`获取到Nginx的监控数据，其中`<ip_address>`为容器的IP地址，监控数据如下所示。

```
curl http://127.0.0.1:8080/stub_status
Active connections: 3
server accepts handled requests
146269 146269 212
Reading: 0 Writing: 1 Waiting: 2
```

----结束

## 部署应用并转换指标

如上所述的`nginx:exporter`提供的监控数据，其数据格式并不满足Prometheus的要求，需要将其转换成Prometheus需要的格式，可以使用`nginx-prometheus-exporter`来转换Nginx的指标，如下所示。

图 12-2 使用 exporter 转换数据格式

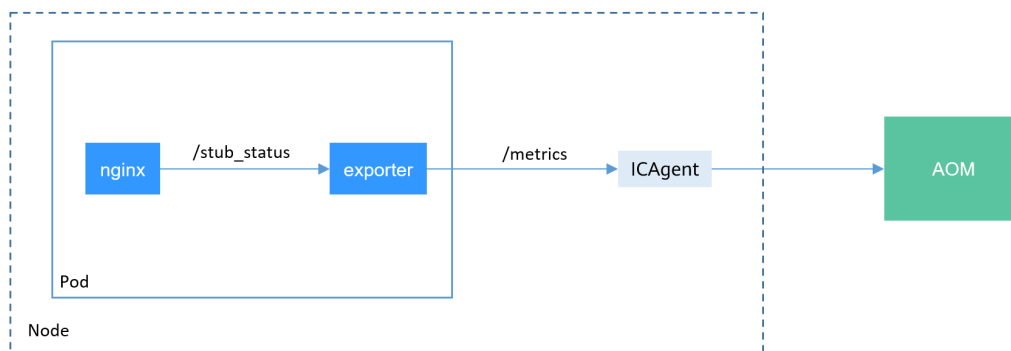

使用`nginx:exporter`和`nginx-prometheus-exporter`部署到同一个Pod，如下所示。

```
kind: Deployment
apiVersion: apps/v1
metadata:
 name: nginx-exporter
 namespace: default
spec:
 replicas: 1
 selector:
 matchLabels:
 app: nginx-exporter
 template:
 metadata:
 labels:
 app: nginx-exporter
 annotations:
 metrics.alpha.kubernetes.io/custom-endpoints: '[{"api":"prometheus","path":"/metrics","port":"9113","names":""}]'
 spec:
 containers:
 - name: container-0
 image: 'nginx:exporter' # 替换为您上传到SWR的镜像地址
 resources:
 limits:
 cpu: 250m
 memory: 512Mi
 requests:
 cpu: 250m
 memory: 512Mi
 - name: container-1
 image: 'nginx/nginx-prometheus-exporter:0.9.0'
 command:
```



```
- nginx-prometheus-exporter
args:
 - '-nginx.scrape-uri=http://127.0.0.1:8080/stub_status'
imagePullSecrets:
 - name: default-secret
```

### 📖 说明

nginx/nginx-prometheus-exporter:0.9.0需要从公网拉取，需要集群节点绑定公网IP。

nginx-prometheus-exporter需要一个启动命令，nginx-prometheus-exporter -nginx.scrape-uri=http://127.0.0.1:8080/stub\_status，用于获取nginx的监控数据。

另外Pod需要添加一个annotations，metrics.alpha.kubernetes.io/custom-endpoints: '[{"api": "prometheus", "path": "/metrics", "port": "9113", "names": ""}]'。

## 配置验证

应用部署后，可以通过访问Nginx构造一些访问数据，然后在AOM中查看是否能够获取到相应的监控数据。

### 步骤1 获取Nginx Pod名称。

```
$ kubectl get pod
NAME READY STATUS RESTARTS AGE
nginx-exporter-78859765db-6j8sw 2/2 Running 0 4m
```

### 步骤2 登录容器执行命令访问Nginx。

```
$ kubectl exec -it nginx-exporter-78859765db-6j8sw -- /bin/sh
Defaulting container name to container-0.
Use 'kubectl describe pod/nginx-exporter-78859765db-6j8sw -n default' to see all of the containers in this pod.
/ # curl http://localhost
<!DOCTYPE html>
<html>
<head>
<title>Welcome to nginx!</title>
<style>
html { color-scheme: light dark; }
body { width: 35em; margin: 0 auto;
font-family: Tahoma, Verdana, Arial, sans-serif; }
</style>
</head>
<body>
<h1>Welcome to nginx!</h1>
<p>If you see this page, the nginx web server is successfully installed and
working. Further configuration is required.</p>

<p>For online documentation and support please refer to
nginx.org.

Commercial support is available at
nginx.com.</p>

<p>Thank you for using nginx.</p>
</body>
</html>
/ #
```

### 步骤3 登录AOM，在左侧目录选择“监控 > 指标浏览”，查看Nginx相关的监控指标，如“nginx\_connections\_active”。

----结束

# 13 弹性伸缩

## 13.1 弹性伸缩概述

弹性伸缩是根据业务需求和策略，经济地自动调整弹性计算资源的管理服务。

### 背景介绍

随着Kubernetes已经成为云原生应用编排、管理的事实标准，越来越多的应用选择向Kubernetes迁移，用户也越来越关心在Kubernetes上应用如何快速扩容面对业务高峰，以及如何在业务低谷时快速缩容节约资源与成本。

在Kubernetes的集群中，“弹性伸缩”一般涉及到扩缩容Pod个数以及Node个数。Pod代表应用的实例数（每个Pod包含一个或多个容器），当业务高峰的时候需要扩容应用的实例个数。所有的Pod都是运行在某一个节点（虚机或裸机）上，当集群中没有足够多的节点来调度新扩容的Pod，那么就需要为集群增加节点，从而保证业务能够正常提供服务。

弹性伸缩在CCE上的使用场景非常广泛，典型的场景包含在线业务弹性、大规模计算训练、深度学习GPU或共享GPU的训练与推理、定时周期性负载变化等。

### CCE 弹性伸缩

CCE的弹性伸缩能力分为如下两个维度：

- **工作负载弹性伸缩**：即调度层弹性，主要是负责修改负载的调度容量变化。例如，HPA是典型的调度层弹性组件，通过HPA可以调整应用的副本数，调整的副本数会改变当前负载占用的调度容量，从而实现调度层的伸缩。
- **节点弹性伸缩**：即资源层弹性，主要是集群的容量规划不能满足集群调度容量时，会通过弹出ECS资源的方式进行调度容量的补充。

### 组件介绍

工作负载弹性伸缩类型介绍

表 13-1 工作负载弹性伸缩类型

类型	组件	组件介绍	参考文档
HPA	HorizontalPodAutoscaler (Kubernetes内置组件)	HorizontalPodAutoscaler是Kubernetes内置组件, 实现Pod水平自动伸缩(Horizontal Pod Autoscaling)的功能。CCE在Kubernetes社区HPA功能的基础上, 增加了应用级别的冷却时间窗和扩缩容阈值等功能。	<a href="#">创建HPA策略</a>
CustomedHPA	<a href="#">CCE容器弹性引擎</a>	CustomedHPA提供弹性伸缩增强能力, 主要面向无状态工作负载进行弹性扩缩容。能够基于指标(CPU利用率、内存利用率)或周期(每天、每周、每月或每年的具体时间点)。	<a href="#">创建CustomedHPA策略</a>
CronHPA	<a href="#">CCE容器弹性引擎</a>	CronHPA可以实现在固定时间段对集群进行扩缩容, 并且可以和HPA策略共同作用, 定时调整HPA伸缩范围, 实现复杂场景下的工作负载伸缩。	<a href="#">创建CronHPA定时策略</a>

### 节点弹性伸缩类型介绍

表 13-2 节点弹性伸缩类型

组件名称	组件介绍	适用场景	参考文档
<a href="#">CCE集群弹性引擎</a>	Kubernetes社区开源组件, 用于节点水平伸缩, CCE在其基础上提供了独有的调度、弹性优化、成本优化的功能。	全场景支持, 适合在线业务、深度学习、大规模成本算力交付等。	<a href="#">节点自动伸缩</a>

## 13.2 工作负载弹性伸缩

### 13.2.1 工作负载伸缩原理

CCE支持多种工作负载伸缩方式, 策略对比如下:

表 13-3 弹性伸缩策略对比

伸缩策略	HPA策略	CronHPA策略	CustomedHPA策略
策略介绍	Kubernetes中实现POD水平自动伸缩的功能，即 <b>Horizontal Pod Autoscaling</b> 。	基于HPA策略的增强能力，主要面向应用资源使用率存在周期性变化的场景。	CCE自研的弹性伸缩增强能力，可实现基于指标触发或定时触发弹性伸缩。
策略规则	基于 <b>指标</b> （CPU利用率、内存利用率），对无状态工作负载进行弹性扩缩容。	基于 <b>周期</b> （每天、每周、每月或每年的具体时间点），对无状态工作负载进行弹性扩缩容。	基于 <b>指标</b> （CPU利用率、内存利用率）或 <b>周期</b> （每天、每周、每月或每年的具体时间点），对无状态工作负载进行弹性扩缩容。
主要功能	在Kubernetes社区HPA功能的基础上，增加了应用级别的冷却时间窗和扩缩容阈值等功能。	CronHPA提供HPA对象的兼容能力，您可以同时使用CronHPA与HPA。 <ul style="list-style-type: none"> <li>CronHPA与HPA策略共同使用：CronHPA作用于HPA策略之上，用于定时调整HPA策略的实例数范围。</li> <li>CronHPA策略单独使用：CronHPA直接定时调整工作负载的Pod实例数。</li> </ul>	<b>指标触发</b> <ul style="list-style-type: none"> <li>支持按照当前实例数的百分比进行扩缩容。</li> <li>支持设置一次扩缩容的最小步长，可分步分级扩缩容。</li> <li>支持按照实际指标值执行不同的扩缩容动作。</li> </ul> <b>周期触发</b> 支持选择天、周、月或年的具体时间点或周期作为触发时间

## HPA 工作原理

HPA（Horizontal Pod Autoscaler）是用来控制Pod水平伸缩的控制器，HPA周期性检查Pod的度量数据，计算满足HPA资源所配置的目标数值所需的副本数量，进而调整目标资源（如Deployment）的replicas字段。

想要做到自动弹性伸缩，先决条件就是能感知到各种运行数据，例如集群节点、Pod、容器的CPU、内存使用率等等。而这些数据的监控能力Kubernetes也没有自己实现，而是通过其他项目来扩展Kubernetes的能力，Kubernetes提供**Prometheus**和**Metrics Server**插件来实现该能力：

- **Prometheus**是一套开源的系统监控报警框架，能够采集丰富的Metrics（度量数据），目前已经基本是Kubernetes的标准监控方案。
- **Metrics Server**是Kubernetes集群范围资源使用数据的聚合器。Metrics Server从kubelet公开的Summary API中采集度量数据，能够收集包括了Pod、Node、容器、Service等主要Kubernetes核心资源的度量数据，且对外提供一套标准的API。

使用HPA（Horizontal Pod Autoscaler）配合Metrics Server可以实现基于CPU和内存的自动弹性伸缩，再配合Prometheus还可以实现自定义监控指标的自动弹性伸缩。

HPA主要流程如图13-1所示。

图 13-1 HPA 流程图

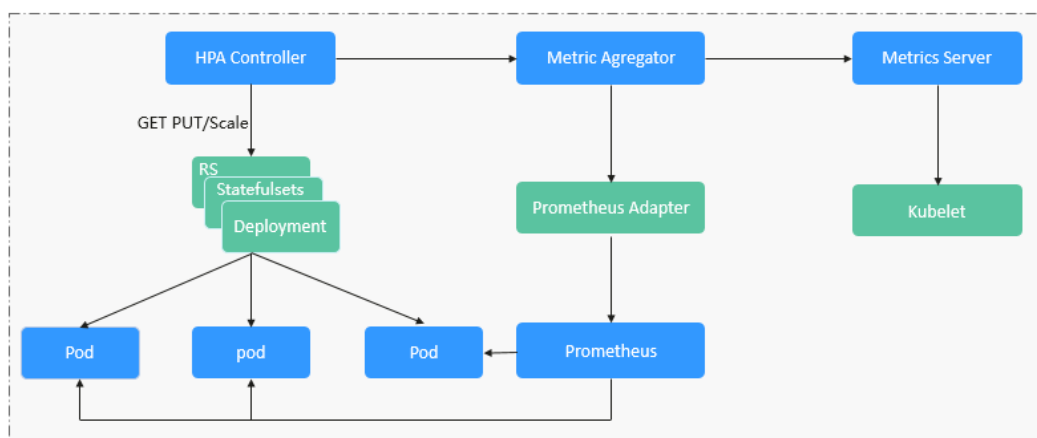

HPA的核心有如下2个部分：

- 监控数据来源

最早社区只提供基于CPU和Mem的HPA，随着应用越来越多搬迁到K8s上以及Prometheus的发展，开发者已经不满足于CPU和Memory，开发者需要应用自身的业务指标，或者是一些接入层的监控信息，例如：Load Balancer的QPS、网站的实时在线人数等。社区经过思考之后，定义了一套标准的Metrics API，通过聚合API对外提供服务。

- metrics.k8s.io： 主要提供Pod和Node的CPU和Memory相关的监控指标。
- custom.metrics.k8s.io： 主要提供Kubernetes Object相关的自定义监控指标。
- external.metrics.k8s.io： 指标来源外部，与任何的Kubernetes资源的指标无关。

- 扩缩容决策算法

HPA controller根据当前指标和期望指标来计算缩放比例，计算公式如下：

$$\text{desiredReplicas} = \text{ceil}[\text{currentReplicas} * (\text{currentMetricValue} / \text{desiredMetricValue})]$$

例如当前的指标值是200m，目标值是100m，那么按照公式计算期望的实例数就会翻倍。那么在实际过程中，可能会遇到实例数值反复伸缩，导致集群震荡。为了保证稳定性，HPA controller从以下几个方面进行优化：

- 冷却时间：在1.11版本以及之前的版本，社区引入了horizontal-pod-autoscaler-downscale-stabilization-window和horizontal-pod-autoScaler-upscale-stabilization-window这两个启动参数代表缩容冷却时间和扩容冷却时间，这样保证在冷却时间内，跳过扩缩容。1.14版本之后引入延迟队列，保存一段时间内每一次检测的决策建议，然后根据当前所有有效的决策建议来进行决策，从而保证期望的副本数尽量小的发生变更，保证稳定性。
- 忍受度：可以看成是一个缓冲区，当实例变化范围在忍受范围之内的话，保持原有的实例数不变。

首先定义ratio = currentMetricValue / desiredMetricValue

当|ratio - 1.0| <= tolerance时，则会忽略，跳过scale。

当|ratio - 1.0| > tolerance时，就会根据之前的公式计算期望值。

当前社区版本中默认值为0.1。

HPA是基于指标阈值进行伸缩的，常见的指标主要是 CPU、内存，也可以通过自定义指标，例如QPS、连接数等进行伸缩。但是存在一个问题：基于指标的伸缩存在一定的时延，这个时延主要包含：采集时延(分钟级) + 判断时延(分钟级) + 伸缩时延(分钟级)。这个分钟级的时延，可能会导致应用CPU飆高，响应时间变慢。为了解决这个问题，CCE提供了定时策略，对于一些有周期性变化的应用，提前扩容资源，而业务低谷时，定时回收资源。

## 13.2.2 创建 HPA 策略

HPA策略即Horizontal Pod Autoscaling，是Kubernetes中实现POD水平自动伸缩的功能。该策略在Kubernetes社区HPA功能的基础上，增加了应用级别的冷却时间窗和伸缩容阈值等功能。

### 前提条件

使用HPA需要安装能够提供Metrics API的插件，您可根据集群版本和实际需求选择其中之一：

- **Kubernetes Metrics Server**：提供基础资源使用指标，例如容器CPU和内存使用率。所有集群版本均可安装。
- **Prometheus**：需将Prometheus注册为Metrics API的服务，详见[通过Metrics API提供资源指标](#)。该插件仅支持v1.21及之前的集群版本。

### 约束与限制

- HPA策略：仅支持1.13及以上版本的集群创建。
- 1.19.10以下版本的集群中，如果使用HPA策略对挂载了EVS卷的负载进行扩容，当新Pod被调度到另一个节点时，会导致之前Pod不能正常读写。  
1.19.10及以上版本集群中，如果使用HPA策略对挂载了EVS卷的负载进行扩容，新Pod会因为无法挂载云硬盘导致无法成功启动。

### 创建 HPA 策略

**步骤1** 在CCE控制台，单击集群名称进入集群。

**步骤2** 单击左侧导航栏的“工作负载”，在目标工作负载的操作列中单击“更多 > 弹性伸缩”。

**步骤3** 策略类型选择“HPA+CronHPA策略”，并启用HPA策略，填写HPA策略配置参数。

本文中仅介绍HPA策略，如需启用CronHPA策略，请参见[创建CronHPA定时策略](#)。

表 13-4 HPA 策略配置

参数	参数说明
实例范围	请输入最小实例数和最大实例数。 策略触发时，工作负载实例将在此范围内伸缩。

参数	参数说明
冷却时间	<p>请输入缩容和扩容的冷却时间，单位为分钟，<b>缩容扩容冷却时间不能小于1分钟。</b></p> <p><b>该设置仅在1.15到1.23版本的集群中显示。</b></p> <p>策略成功触发后，在此缩容/扩容冷却时间内，不会再次触发缩容/扩容，目的是等待伸缩动作完成后在系统稳定且集群正常的情况下进行下一次策略匹配。</p>
伸缩配置	<p><b>该设置仅在1.25及以上版本的集群中显示。</b></p> <ul style="list-style-type: none"> <li>● 系统默认：采用社区推荐的默认行为进行负载伸缩，详情请参见<a href="#">社区默认行为说明</a>。</li> <li>● 自定义：自定义扩/缩容配置的稳定窗口、步长、优先级等策略，实现更灵活的配置。未配置的参数将采用社区推荐的默认值。 <ul style="list-style-type: none"> <li>- 禁止扩/缩容：选择是否禁止扩容或缩容。</li> <li>- 稳定窗口：需要伸缩时，会在一段时间（设定的稳定窗口值）内持续检测，如在该时间段内始终需要进行伸缩（不满足设定的指标期望值）才进行伸缩，避免短时间的指标抖动造成异常。</li> <li>- 步长策略：扩/缩容的步长，可设置一定时间内扩/缩容Pod数量或百分比。在存在多条策略时，可以选择使Pod数量最多或最少的策略。</li> </ul> </li> </ul>
系统策略	<ul style="list-style-type: none"> <li>● 指标：可选择“CPU利用率”或“内存利用率”。 <p><b>说明</b> 利用率 = 工作负载容器组（Pod）的实际使用量 / 申请量</p> </li> <li>● 期望值：请输入期望资源平均利用率。 期望值表示所选指标的期望值，通过向上取整（当前指标值 / 期望值 × 当前实例数）来计算需要伸缩的实例数。 <p><b>说明</b> HPA在计算扩容、缩容实例数时，会选择最近5分钟内实例数的最大值。</p> </li> <li>● 容忍范围：指标处于范围内时不会触发伸缩，期望值必须在容忍范围之内。 当指标值大于缩容阈值且小于扩容阈值时，不会触发扩容或缩容。<b>阈值仅在1.15及以上版本的集群中支持。</b></li> </ul>
自定义策略 （仅在1.15及以上版本的集群中支持）	<p><b>说明</b> 使用自定义策略时，集群中需要安装支持采集自定义指标的插件（例如Prometheus），且工作负载需正常上报并采集自定义指标。</p> <ul style="list-style-type: none"> <li>● 自定义指标名称：自定义指标的名称，输入时可根据联想值进行选择。</li> <li>● 指标来源：在下拉框中选择对象类型，可选择“Pod”。</li> <li>● 期望值：Pod支持指标为平均值。通过向上取整（当前指标值 / 期望值 × 当前实例数）来计算需要伸缩的实例数。 <p><b>说明</b> HPA在计算扩容、缩容实例数时，会选择最近5分钟内实例数的最大值。</p> </li> <li>● 容忍范围：指标处于范围内时不会触发伸缩，期望值必须在容忍范围之内。</li> </ul>

步骤4 设置完成后，单击“创建”。

----结束

### 13.2.3 创建 CronHPA 定时策略

在一些复杂的业务场景下，可能有固定时间段高峰业务，又有日常突发高峰业务。此种情况下，用户既期望能定时弹性伸缩应对固定时间段高峰业务，又期望能根据指标弹性伸缩应对日常突发高峰业务。CCE提供CronHPA的自定义资源，实现在固定时间段对集群进行扩缩容，并且可以和HPA策略共同作用，定时调整HPA伸缩范围，实现复杂场景下的工作负载伸缩。

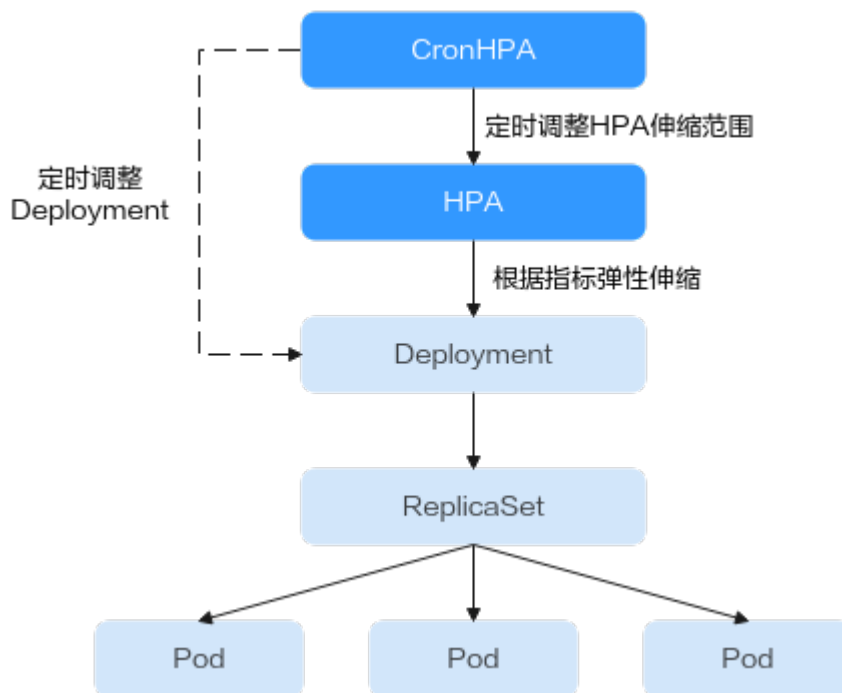

CronHPA支持定时调整HPA策略的最大和最小实例数，也可以直接定时调整Deployment的Pod实例数。

#### 前提条件

已安装1.2.13及以上版本[CCE容器弹性引擎](#)。

#### 使用 CronHPA 调整 HPA 伸缩范围

CronHPA支持定时调整HPA策略的最大和最小实例数，满足复杂场景下的工作负载伸缩。

由于HPA与CronHPA均通过scaleTargetRef字段来获取伸缩对象，如果CronHPA和HPA同时设置Deployment为伸缩对象，两个伸缩策略相互独立，后执行的操作会覆盖先执行的操作，导致伸缩效果不符合预期，因此需避免这种情况发生。



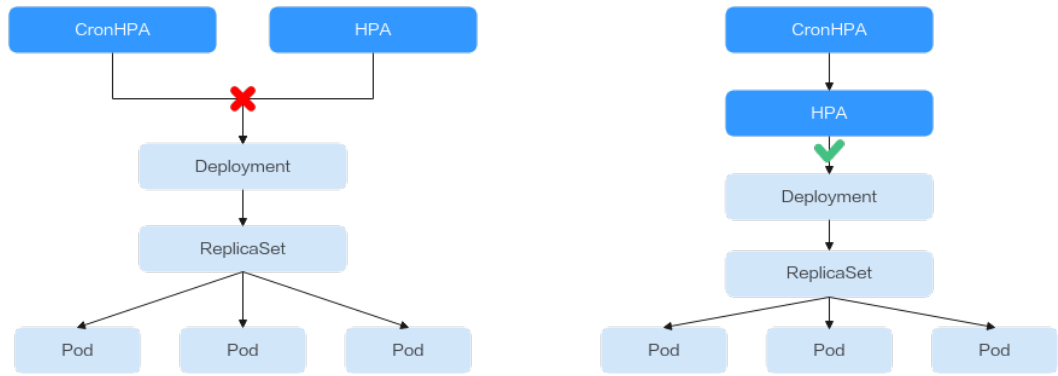

在CronHPA与HPA共同使用时，CronHPA规则是在HPA策略的基础上生效的，CronHPA不会直接调整Deployment的副本数目，而是通过HPA来操作Deployment，因此了解以下参数可帮助您更好地理解其工作原理。

- CronHPA的目标实例数（targetReplicas）：表示CronHPA设定的实例数，在CronHPA生效时用于调整HPA的最大/最小实例数，从而间接调整Deployment实例数。
- HPA的最小实例数（minReplicas）：Deployment的实例数下限。
- HPA的最大实例数（maxReplicas）：Deployment的实例数上限。
- Deployment的实例数（replicas）：CronHPA策略生效之前Deployment的Pod数量。

在CronHPA规则生效时，通过比较目标实例数（targetReplicas）与实际Deployment的实例数，并结合HPA的最小实例数或最大实例数的数值大小，来调整Deployment实例数的上下限值。

图 13-2 CronHPA 扩缩容场景



图13-2中为可能存在的扩缩容场景，如下表格以举例的形式说明了不同场景下CronHPA修改HPA的情况。

表 13-5 CronHPA 扩缩容场景

场景	场景说明	CronHPA (target Replicas)	Deployment (replicas)	HPA (minReplicas / maxReplicas)	最终结果	操作说明
场景一	$targetReplicas < minReplicas \leq replicas \leq maxReplicas$	4	5	5/10	HPA: 4/10 Deployment: 5	CronHPA目标实例数低于HPA最小实例数 (minReplicas) 时: <ul style="list-style-type: none"> <li>• 修改HPA的最小实例数。</li> <li>• Deployment实例数无修改。</li> </ul>
场景二	$targetReplicas = minReplicas \leq replicas \leq maxReplicas$	5	6	5/10	HPA: 5/10 Deployment: 6	CronHPA目标实例数等于HPA最小实例数 (minReplicas) 时: <ul style="list-style-type: none"> <li>• HPA的最小实例数无修改。</li> <li>• Deployment实例数无修改。</li> </ul>
场景三	$minReplicas < targetReplicas < replicas \leq maxReplicas$	4	5	1/10	HPA: 4/10 Deployment: 5	CronHPA目标实例数大于HPA最小实例数 (minReplicas), 小于Deployment实例数 (replicas) 时: <ul style="list-style-type: none"> <li>• 修改HPA的最小实例数。</li> <li>• Deployment实例数无修改。</li> </ul>

场景	场景说明	CronHPA (target Replicas)	Deployment (replicas)	HPA (minReplicas / maxReplicas)	最终结果	操作说明
场景四	$\text{minReplicas} < \text{targetReplicas} = \text{replicas} < \text{maxReplicas}$	5	5	1/10	HPA: 5/10 Deployment: 5	CronHPA目标实例数大于HPA最小实例数 (minReplicas)，等于 Deployment实例数 (replicas) 时： <ul style="list-style-type: none"> <li>修改HPA的最小实例数。</li> <li>Deployment实例数无修改。</li> </ul>
场景五	$\text{minReplicas} \leq \text{replicas} < \text{targetReplicas} < \text{maxReplicas}$	6	5	1/10	HPA: 6/10 Deployment: 6	CronHPA目标实例数大于 Deployment实例数 (replicas)，小于HPA最大实例数 (maxReplicas) 时： <ul style="list-style-type: none"> <li>修改HPA的最小实例数。</li> <li>修改 Deployment实例数。</li> </ul>
场景六	$\text{minReplicas} \leq \text{replicas} < \text{targetReplicas} = \text{maxReplicas}$	10	5	1/10	HPA: 10/10 Deployment: 10	CronHPA目标实例数大于 Deployment实例数 (replicas)，等于HPA最大实例数 (maxReplicas) 时： <ul style="list-style-type: none"> <li>修改HPA的最小实例数。</li> <li>修改 Deployment实例数。</li> </ul>

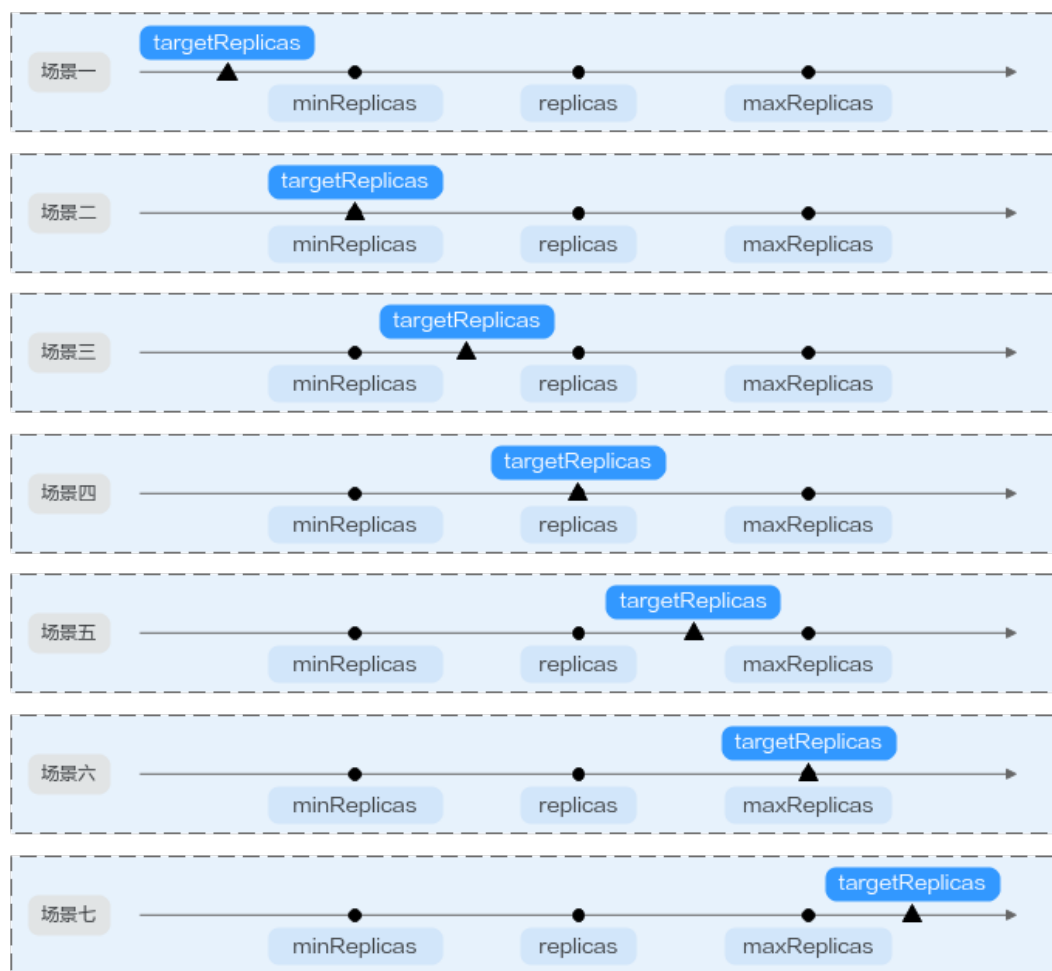
场景	场景说明	CronHPA (target Replicas)	Deployment (replicas)	HPA (minReplicas / maxReplicas)	最终结果	操作说明
场景七	$\text{minReplicas} \leq \text{replicas} \leq \text{maxReplicas} < \text{targetReplicas}$	11	5	5/10	HPA: 11/11 Deployment: 11	CronHPA目标实例数大于HPA最大实例数 (maxReplicas) 时: <ul style="list-style-type: none"> <li>• 修改HPA的最小实例数。</li> <li>• 修改HPA的最大实例数。</li> <li>• 修改Deployment实例数。</li> </ul>

### 使用控制台创建

- 步骤1** 在CCE控制台，单击集群名称进入集群。
- 步骤2** 单击左侧导航栏的“工作负载”，在目标工作负载的操作列中单击“更多 > 弹性伸缩”。
- 步骤3** 策略类型选择“HPA+CronHPA策略”，启用HPA策略，并同时启用CronHPA策略。此时CronHPA会定时调整HPA策略的最大和最小实例数。
- 步骤4** 设置HPA策略，详情请参见[创建HPA策略](#)。

表 13-6 HPA 策略配置

参数	参数说明
实例范围	请输入最小实例数和最大实例数。 策略触发时，工作负载实例将在此范围内伸缩。
冷却时间	请输入缩容和扩容的冷却时间，单位为分钟， <b>缩容扩容冷却时间不能小于1分钟。</b> <b>该设置仅在1.15到1.23版本的集群中显示。</b> 策略成功触发后，在此缩容/扩容冷却时间内，不会再次触发缩容/扩容，目的是等待伸缩动作完成后在系统稳定且集群正常的情况下进行下一次策略匹配。

参数	参数说明
伸缩配置	<p><b>该设置仅在1.25及以上版本的集群中显示。</b></p> <ul style="list-style-type: none"> <li>● 系统默认：采用社区推荐的默认行为进行负载伸缩，详情请参见<a href="#">社区默认行为说明</a>。</li> <li>● 自定义：自定义扩/缩容配置的稳定窗口、步长、优先级等策略，实现更灵活的配置。未配置的参数将采用社区推荐的默认值。 <ul style="list-style-type: none"> <li>- 禁止扩/缩容：选择是否禁止扩容或缩容。</li> <li>- 稳定窗口：需要伸缩时，会在一段时间（设定的稳定窗口值）内持续检测，如在该时间段内始终需要进行伸缩（不满足设定的指标期望值）才进行伸缩，避免短时间的指标抖动造成异常。</li> <li>- 步长策略：扩/缩容的步长，可设置一定时间内扩/缩容Pod数量或百分比。在存在多条策略时，可以选择使Pod数量最多或最少的策略。</li> </ul> </li> </ul>
系统策略	<ul style="list-style-type: none"> <li>● 指标：可选择“CPU利用率”或“内存利用率”。 <p><b>说明</b> 利用率 = 工作负载容器组（Pod）的实际使用量 / 申请量</p> </li> <li>● 期望值：请输入期望资源平均利用率。 期望值表示所选指标的期望值，通过向上取整（当前指标值 / 期望值 × 当前实例数）来计算需要伸缩的实例数。 <b>说明</b> HPA在计算扩容、缩容实例数时，会选择最近5分钟内实例数的最大值。</li> <li>● 容忍范围：指标处于范围内时不会触发伸缩，期望值必须在容忍范围之内。 当指标值大于缩容阈值且小于扩容阈值时，不会触发扩容或缩容。<b>阈值仅在1.15及以上版本的集群中支持。</b></li> </ul>
自定义策略 (仅在1.15及以上版本的集群中支持)	<p><b>说明</b> 使用自定义策略时，集群中需要安装支持采集自定义指标的插件（例如Prometheus），且工作负载需正常上报并采集自定义指标。</p> <ul style="list-style-type: none"> <li>● 自定义指标名称：自定义指标的名称，输入时可根据联想值进行选择。</li> <li>● 指标来源：在下拉框中选择对象类型，可选择“Pod”。</li> <li>● 期望值：Pod支持指标为平均值。通过向上取整（当前指标值 / 期望值 × 当前实例数）来计算需要伸缩的实例数。 <b>说明</b> HPA在计算扩容、缩容实例数时，会选择最近5分钟内实例数的最大值。</li> <li>● 容忍范围：指标处于范围内时不会触发伸缩，期望值必须在容忍范围之内。</li> </ul>

**步骤5** 在CronHPA的策略规则中单击<sup>+</sup>，在弹出的窗口中设置伸缩策略参数。

表 13-7 CronHPA 策略参数配置

参数	参数说明
目标实例数	策略触发时，将根据实际情况调整HPA策略实例数范围，详情请参见表13-5。
触发时间	可选择每天、每周、每月或每年的具体时间点。 <b>说明</b> 触发时间基于节点所在时区进行计算。
是否启用	可选择启用或关闭该策略规则。

**步骤6** 填写完成上述参数，单击“确定”，您可以在列表中查看添加的策略规则。重复以上步骤，您可以添加多条策略规则，但策略的触发时间不能相同。

**步骤7** 设置完成后，单击“创建”。

---结束

### 使用kubectl命令行创建

当CronHPA与HPA兼容使用时，需要将CronHPA中的scaleTargetRef字段设置为HPA策略，而HPA策略的scaleTargetRef字段设置为Deployment，这样CronHPA策略会在固定的时间调整HPA策略的实例数量上下限，即可实现工作负载定时伸缩和弹性伸缩的兼容。

**步骤1** 为Deployment创建HPA策略。

```
apiVersion: autoscaling/v1
kind: HorizontalPodAutoscaler
metadata:
 name: hpa-test
 namespace: default
spec:
 maxReplicas: 10 # 最大实例数
 minReplicas: 5 # 最小实例数
 scaleTargetRef: # 关联Deployment
 apiVersion: apps/v1
 kind: Deployment
 name: nginx
 targetCPUUtilizationPercentage: 50
```

**步骤2** 创建CronHPA策略，并关联步骤1中创建的HPA策略。

```
apiVersion: autoscaling.cce.io/v2alpha1
kind: CronHorizontalPodAutoscaler
metadata:
 name: cctest
 namespace: default
spec:
 scaleTargetRef: # 关联HPA策略
 apiVersion: autoscaling/v1
 kind: HorizontalPodAutoscaler
 name: hpa-test
 rules:
 - ruleName: "scale-down"
 schedule: "15 * * * *" # 指定任务运行时间与周期，参数格式请参见Cron，例如0 * * * * 或@hourly。
 targetReplicas: 1 # 目标实例数量
 disable: false
 - ruleName: "scale-up"
 schedule: "13 * * * *"
 targetReplicas: 11
 disable: false
```

表 13-8 CronHPA 关键字段说明

字段	说明
apiVersion	API版本，固定值“autoscaling.cce.io/v2alpha1”。
kind	API类型，固定值“CronHorizontalPodAutoscaler”。
metadata.name	CronHPA策略名称。
metadata.namespace	CronHPA策略所在的命名空间。
spec.scaleTargetRef	指定CronHPA的扩缩容对象，可配置以下字段： <ul style="list-style-type: none"><li>• apiVersion: CronHPA扩缩容对象的API版本。</li><li>• kind: CronHPA扩缩容对象的API类型。</li><li>• name: CronHPA扩缩容对象的名称。</li></ul> CronHPA支持HPA策略或Deployment，具体用法请参见 <a href="#">使用CronHPA调整HPA伸缩范围</a> 或 <a href="#">使用CronHPA直接调整Deployment实例数量</a> 。
spec.rules	CronHPA策略规则，可添加多个规则。每个规则可配置以下字段： <ul style="list-style-type: none"><li>• ruleName: CronHPA规则名称，该名称需唯一。</li><li>• schedule: 指定任务运行时间与周期，参数格式与CronTab类似，请参见<a href="#">Cron</a>，例如0 * * * * 或@hourly。 <b>说明</b> 触发时间基于节点所在时区进行计算。</li><li>• targetReplicas: 扩缩容的Pod数目。</li><li>• disable: 参数值为“true”或“false”。其中“false”表示该规则生效，“true”则表示该规则不生效。</li></ul>

---结束

## 使用 CronHPA 直接调整 Deployment 实例数量

CronHPA还可以单独调整关联Deployment，定时调整Deployment的实例数，使用方法如下。

### 使用控制台创建

- 步骤1** 在CCE控制台，单击集群名称进入集群。
- 步骤2** 单击左侧导航栏的“工作负载”，在目标工作负载的操作列中单击“更多 > 弹性伸缩”。
- 步骤3** 策略类型选择“HPA+CronHPA策略”，选择不启用HPA策略，并选择启用CronHPA策略。

此时CronHPA会直接定时调整工作负载的实例数。

- 步骤4** 在CronHPA的策略规则中单击 $+$ ，在弹出的窗口中设置伸缩策略参数。



表 13-9 CronHPA 策略参数配置

参数	参数说明
目标实例数	策略触发时，工作负载实例将调整至该数值。
触发时间	可选择每天、每周、每月或每年的具体时间点。 <b>说明</b> 触发时间基于节点所在时区进行计算。
是否启用	可选择启用或关闭该策略规则。

**步骤5** 填写完成上述参数，单击“确定”，您可以在列表中查看添加的策略规则。重复以上步骤，您可以添加多条策略规则，但策略的触发时间不能相同。

**步骤6** 设置完成后，单击“创建”。

----结束

### 使用kubectl命令行创建

```
apiVersion: autoscaling.cce.io/v2alpha1
kind: CronHorizontalPodAutoscaler
metadata:
 name: ccetest
 namespace: default
spec:
 scaleTargetRef: # 关联Deployment
 apiVersion: apps/v1
 kind: Deployment
 name: nginx
 rules:
 - ruleName: "scale-down"
 schedule: "08 * * * *" # 指定任务运行时间与周期，参数格式请参见Cron，例如0 * * * * 或@hourly。
 targetReplicas: 1
 disable: false
 - ruleName: "scale-up"
 schedule: "05 * * * *"
 targetReplicas: 3
 disable: false
```

## 13.2.4 创建 CustomedHPA 策略

CustomedHPA策略是自研的弹性伸缩增强能力，能够基于指标（CPU利用率、内存利用率）或周期（每天、每周、每月或每年的具体时间点），对无状态工作负载进行弹性扩缩容。

主要功能如下：

- 支持按照当前实例数的百分比进行扩缩容。
- 支持设置一次扩缩容的最小步长。
- 支持按照实际指标值执行不同的扩缩容动作。

### 前提条件

使用CustomedHPA策略必须安装**CCE容器弹性引擎**，若该插件版本低于1.2.11，则必须安装**prometheus**插件；若插件版本大于或等于1.2.11，则需要安装能够提供Metrics API的插件，您可根据集群版本和实际需求选择其中之一：

- **Kubernetes Metrics Server**: 提供基础资源使用指标，例如容器CPU和内存使用率。所有集群版本均可安装。
- **Prometheus**: 需将Prometheus注册为Metrics API的服务，详见[通过Metrics API提供资源指标](#)。该插件仅支持v1.21及之前的集群版本。

## 约束与限制

- CustomedHPA策略仅支持1.15及以上版本的集群。
- 1.19.10以下版本的集群中，如果使用HPA策略对挂载了EVS卷的负载进行扩容，当新Pod被调度到另一个节点时，会导致之前Pod不能正常读写。  
1.19.10及以上版本集群中，如果使用HPA策略对挂载了EVS卷的负载进行扩容，新Pod会因为无法挂载云硬盘导致无法成功启动。
- CCE容器弹性引擎插件的资源使用量主要受集群中总容器数量和伸缩策略数量影响，通常场景下建议每5000容器配置CPU 500m, 内存1000Mi资源，每1000伸缩策略CPU 100m, 内存500Mi。
- 创建CustomedHPA策略后，不支持将已关联的工作负载修改为其他工作负载。

## 创建 CustomedHPA 策略

**步骤1** 在CCE控制台，单击集群名称进入集群。

**步骤2** 单击左侧导航栏的“工作负载”，在目标工作负载的操作列中单击“弹性伸缩”。

**步骤3** 策略类型选择“CustomedHPA策略”，并填写策略参数。

**表 13-10** CustomedHPA 策略参数配置

参数	参数说明
实例范围	请输入最小实例数和最大实例数。 策略触发时，工作负载实例将在此范围内伸缩。
冷却时间	请输入冷却时间值，单位为分钟。 策略成功触发后，在此冷却时间内，不会再次触发缩容/扩容，目的是等待伸缩动作完成后在系统稳定且集群正常的情况下进行下一次策略匹配。 <b>说明</b> 冷却时间仅对指标类策略生效，周期类策略不受冷却时间影响。
策略规则	单击  在弹出的窗口中设置伸缩策略参数： <ul style="list-style-type: none"> <li>● 类型：可选择“指标触发”（参见<a href="#">表13-11</a>）或“周期触发”（参见<a href="#">表13-12</a>）。选择类型后，可设置不同的触发条件及动作。</li> <li>● 是否启用：可选择启用或关闭该策略规则。</li> </ul> 填写完成上述参数，单击“确定”，您可以在列表中查看添加的策略规则。

表 13-11 指标触发类型规则

参数	参数说明
触发条件	<p>请选择“CPU利用率”或“内存利用率”，选择“&gt;”或“&lt;”，并输入百分比的值。</p> <p><b>说明</b> 利用率 = 工作负载容器组（Pod）的实际使用量 / 申请量</p>
执行动作	<p>与上述“触发条件”相对应，达到触发条件值后所要执行的动作，可添加多个执行动作。</p> <ul style="list-style-type: none"> <li>• 伸缩至：将实例数调整至设定的目标值，支持填写实例数或百分比。该动作支持扩容或缩容实例数，如果当前实例数小于目标值（或百分比大于100%），会将实例数扩容至目标值；如果当前实例数大于目标值（或百分比小于100%），则会将实例数缩容至目标值。</li> <li>• 增加：当“触发条件”选择“&gt;”时设置。在当前实例数的基础上增加指定的实例数，支持填写实例数或百分比。该动作仅支持扩容实例数。</li> <li>• 减少：当“触发条件”选择“&lt;”时设置。在当前实例数的基础上减少指定的实例数，支持填写实例数或百分比。该动作仅支持缩容实例数。</li> </ul> <p><b>说明</b> 以上执行动作均支持填写具体实例数或百分比。 填写百分比时，还需填写至少存在的实例数。此时默认按以下公式计算最终实例个数：（当前实例数×百分比，然后向上取整）。若计算结果小于设置的最少实例数，以设置值为准；否则，以计算结果为准。</p>

表 13-12 周期触发类型规则

参数	参数说明
触发时间	可选择每天、每周、每月或每年的具体时间点。
执行动作	<p>与上述“触发时间”相对应，达到触发时间值后所要执行的动作。</p> <ul style="list-style-type: none"> <li>• 伸缩至：将实例数调整至设定的目标值，支持填写实例数或伸缩百分比。该动作支持扩容或缩容实例数，如果当前实例数小于目标值（或百分比大于100%），会将实例数扩容至目标值；如果当前实例数大于目标值（或百分比小于100%），则会将实例数缩容至目标值。</li> <li>• 增加：在当前实例数的基础上增加指定的实例数，支持填写实例数或百分比。该动作仅支持扩容实例数。</li> <li>• 减少：在当前实例数的基础上减少指定的实例数，支持填写实例数或百分比。该动作仅支持缩容实例数。</li> </ul> <p><b>说明</b> 以上执行动作均支持填写具体实例数或百分比。 填写百分比时，还需填写至少存在的实例数。此时默认按以下公式计算最终实例个数：（当前实例数×百分比，然后向上取整）。若计算结果小于设置的最少实例数，以设置值为准；否则，以计算结果为准。</p>

**步骤4** 设置完成后，单击“创建”。

----结束

## 13.2.5 管理工作负载弹性伸缩策略

### 操作场景

工作负载弹性策略创建完成后，可对创建的策略进行更新、编辑YAML以及删除等操作。

### 操作步骤

您可以查看工作负载弹性策略的规则、状态和事件，参照界面中的报错提示有针对性的解决异常事件。

**步骤1** 登录CCE控制台，单击集群名称进入集群。

**步骤2** 在左侧导航栏中单击“策略”，根据弹性伸缩策略类型选择HPA / CronHPA / CustomedHPA的页签。

**步骤3** 您可以查看弹性伸缩策略的状态、规则、关联工作负载等信息。

#### 说明

您还可以在工作负载详情页中查看已创建的弹性伸缩策略：

1. 登录CCE控制台，单击集群名称进入集群。
2. 在左侧导航栏中单击“工作负载”，单击工作负载名称查看详情。
3. 在该工作负载详情页的“弹性伸缩”页签下可以看到弹性伸缩策略，您在“策略”页面配置的伸缩策略也会在这里显示。

**步骤4** 您可以在操作列中单击对应的按钮对弹性伸缩策略进行管理。

弹性伸缩策略类型	操作
HPA策略	<ul style="list-style-type: none"><li>● 事件：查看HPA策略事件页签，若策略异常，请参照界面中的报错提示进行定位处理。</li><li>● 编辑YAML：在弹出的“编辑YAML”窗口中，您可以对YAML进行修改、复制和下载。</li><li>● 编辑：在打开的“编辑HPA策略”页面中，参考<a href="#">表13-4</a>更新策略参数。</li><li>● 克隆：根据已有策略创建一个配置相同的弹性伸缩策略，您可以根据需求对参数进行调整。</li><li>● 删除：在弹出的窗口中，单击“是”完成删除操作。</li></ul>
CronHPA策略	<ul style="list-style-type: none"><li>● 查看YAML：在弹出的“查看YAML”窗口中，您可以对YAML进行复制和下载，不能对其修改。</li><li>● 删除：在弹出的窗口中，单击“是”完成删除操作。</li></ul>

弹性伸缩策略类型	操作
CustomedHPA策略	<ul style="list-style-type: none"><li>● 编辑：在打开的“编辑HPA策略”页面中，参考<a href="#">表13-10</a>更新策略参数。</li><li>● 克隆：根据已有策略创建一个配置相同的弹性伸缩策略，您可以根据需求对参数进行调整。</li><li>● 查看YAML：在弹出的“查看YAML”窗口中，您可以对YAML进行复制和下载，不能对其修改。</li><li>● 删除：在弹出的窗口中，单击“是”完成删除操作。</li></ul>

----结束

## 13.3 节点弹性伸缩

### 13.3.1 节点伸缩原理

HPA是针对Pod级别的，可以根据负载指标动态调整副本数量，但是如果集群的资源不足，新的副本无法运行的情况下，就只能对集群进行扩容。

[CCE集群弹性引擎](#)是Kubernetes提供的集群节点弹性伸缩组件，根据Pod调度状态及资源使用情况对集群的节点进行自动扩容缩容，同时支持多可用区、多实例规格、指标触发和周期触发等多种伸缩模式，满足不同的节点伸缩场景。

#### 前提条件

使用节点伸缩功能前，需要安装[CCE集群弹性引擎](#)插件，插件版本要求1.13.8及以上。

#### Cluster Autoscaler 工作原理

[Cluster Autoscaler](#)主要流程包括两部分：

- 扩容流程：Autoscaler会每隔10s检查一次所有未调度的Pod，根据用户设置的策略，选择出一个符合要求的节点池进行扩容。

##### 说明

Autoscaler检测未调度Pod进行扩容时，使用的是与Kubernetes社区版本一致的调度算法进行模拟调度计算，若应用调度采用非内置kube-scheduler调度器或其他非Kubernetes社区调度策略，此类应用使用Autoscaler扩容时可能因调度算法不一致出现无法扩容或多扩风险。

- 缩容流程：Autoscaler每隔10s会扫描一次所有的Node，如果该Node上所有的Pod Requests少于用户定义的缩容百分比时，Autoscaler会模拟将该节点上的Pod是否能迁移到其他节点。

当集群节点处于一段时间空闲状态时（默认10min），会触发集群缩容操作（即节点会被自动删除）。当节点存在以下几种状态的Pod时，不可缩容：

- Pod有设置Pod Disruption Budget（即[干扰预算](#)），当移除Pod不满足对应条件时，节点不会缩容。
- Pod由于一些限制，如亲和、反亲和等，无法调度到其他节点，节点不会缩容。

- Pod拥有cluster-autoscaler.kubernetes.io/safe-to-evict: 'false'这个annotations时，节点不扩容。
- 节点上存在kube-system命名空间下的Pod（除kube-system命名空间下由DaemonSet创建的Pod），节点不扩容。
- 节点上如果有非controller（Deployment/ReplicaSet/Job/StatefulSet）创建的Pod，节点不扩容。

#### 📖 说明

当节点符合扩容条件时，Autoscaler将预先给节点打上DeletionCandidateOfClusterAutoscaler污点，限制Pod调度到该节点上。当autoscaler插件被卸载后，如果节点上依然存在该污点请您手动进行删除。

## Cluster AutoScaler 架构

Cluster AutoScaler架构如图13-3所示，主要由以下几个核心模块组成：

图 13-3 Cluster AutoScaler 架构图

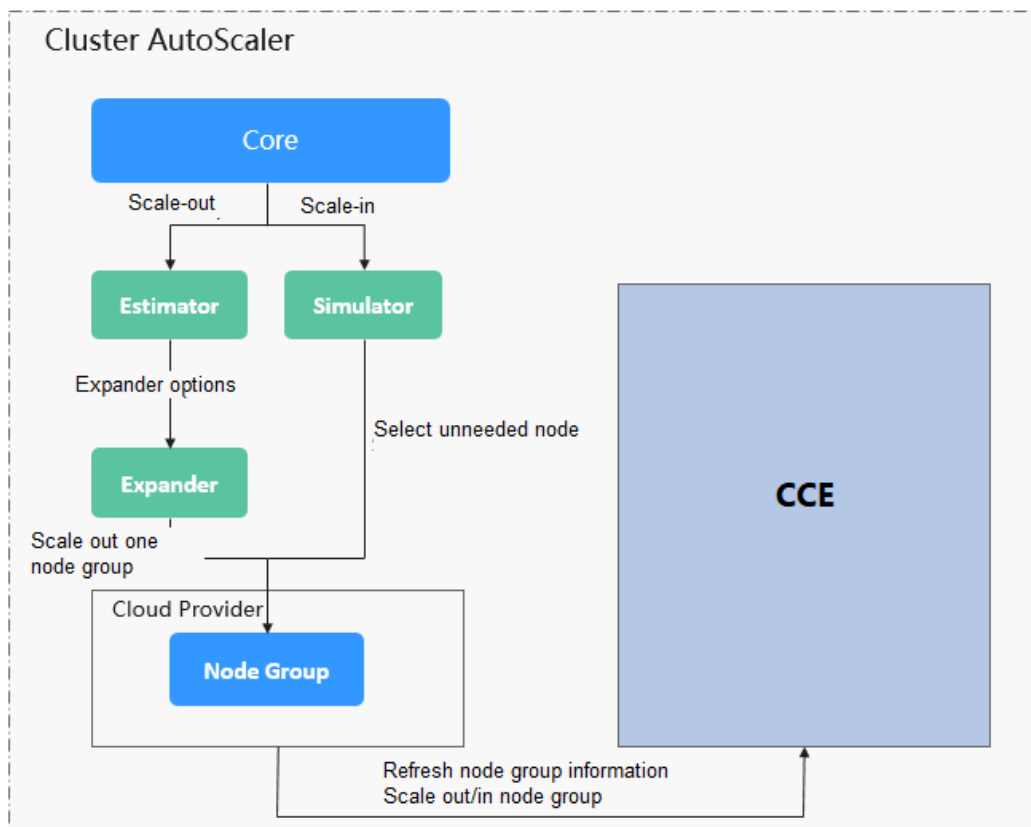

说明如下：

- **Estimator**：负责扩容场景下，评估满足当前不可调度Pod时，每个节点池需要扩容的节点数量。
- **Simulator**：负责缩容场景下，找到满足缩容条件的节点。
- **Expander**：负责在扩容场景下，根据用户设置的不同的策略来，从Estimator选出的节点池中，选出一个最佳的选择。当前Expander有多种策略，如表13-13。

表 13-13 CCE 支持的 Expander 策略

策略	策略说明	使用场景	模拟样例
Random	随机选择一个可调度节点池中执行本次扩容。	此策略通常作为其他更复杂策略的基础退避策略。仅当其他优选策略无法决策时，作为备选策略使用，通常不建议直接配置使用。	<p>假设集群中节点池1和节点池2启用了弹性伸缩，且均未达到扩容上限。当工作负载扩容副本数时，扩容策略如下：</p> <ol style="list-style-type: none"> <li>1. Pending Pods触发autoscaler决策扩容流程。</li> <li>2. autoscaler模拟调度阶段，评估节点池1和节点池2中扩容的节点均可调度。</li> <li>3. autoscaler决策优选节点池，将在节点池1和节点池2范围中随机选择一个节点池执行扩容。</li> </ol>
most-pods	<p>组合型策略，优先级排序为：most-pods &gt; random。</p> <p>优先选择扩容后能调度最多Pods的节点池。如果存在多个节点池满足条件，则基于random策略进一步决策。</p>	此策略基于最多可调度Pods数量作为优选依据。	<p>假设集群中节点池1和节点池2启用了弹性伸缩，且均未达到扩容上限。当工作负载扩容副本数时，扩容策略如下：</p> <ol style="list-style-type: none"> <li>1. Pending Pods触发autoscaler决策扩容流程。</li> <li>2. autoscaler模拟调度阶段，评估节点池1和节点池2中扩容的节点均可调度部分Pending Pods。</li> <li>3. autoscaler决策优选节点池，评估节点池1扩容后可调度工作负载新增的20个Pods，而节点池2扩容仅可调度工作负载新增的10个Pods，因此优选节点池1执行本次扩容。</li> </ol>

策略	策略说明	使用场景	模拟样例
least-waste	<p>组合型策略，优先级排序为：least-waste &gt; random。</p> <p>评估本次扩容的节点池整体CPU或MEM资源分配率，优先选择具有最小浪费的CPU或者Mem资源的节点池。如果存在多个节点池满足条件，则基于random策略进一步决策。</p>	<p>此策略将CPU或者内存资源最小浪费分数作为优选依据。</p> <p>其中最小浪费分数wastedScore定义公式如下：</p> <ul style="list-style-type: none"> <li>wastedCPU = (待扩容节点的CPU总量 - 待调度Pods的CPU总量) / 待扩容节点的CPU总量</li> <li>wastedMemory = (待扩容节点的MEM总量 - 待调度Pods的MEM总量) / 待扩容节点的MEM总量</li> <li>wastedScore = wastedCPU + wastedMemory</li> </ul>	<p>假设集群中节点池1和节点池2启用了弹性伸缩，且均未达到扩容上限。当工作负载扩容副本数时，扩容策略如下：</p> <ol style="list-style-type: none"> <li>Pending Pods触发autoscaler决策扩容流程。</li> <li>autoscaler模拟调度阶段，评估节点池1和节点池2中扩容的节点均可调度部分Pending Pods。</li> <li>autoscaler决策优选节点池，评估节点池1扩容后最小浪费分数小于节点池2，因此优选节点池1执行本次扩容。</li> </ol>
priority	<p>组合策略，优先级排序为：priority &gt; least-waste &gt; random。</p> <p>基于节点池/伸缩组优先级配置增强的least-waste策略。如果存在多个节点池满足条件，则基于least-waste策略进一步决策。</p>	<p>priority可通过Console/API主动配置节点池/伸缩组优先级，least-waste则在通用场景下降低资源浪费比例。此策略通用性较好，当前作为<b>默认优选策略</b>。</p>	<p>假设集群中节点池1和节点池2启用了弹性伸缩，且均未达到扩容上限。当工作负载扩容副本数时，扩容策略如下：</p> <ol style="list-style-type: none"> <li>Pending Pods触发autoscaler决策扩容流程。</li> <li>autoscaler模拟调度阶段，评估节点池1和节点池2中扩容的节点均可调度部分Pending Pods。</li> <li>autoscaler决策优选节点池，评估节点池1优先级高于节点池2，因此优选节点池1执行本次扩容。</li> </ol>



策略	策略说明	使用场景	模拟样例
priority-ratio	<p>组合策略，优先级排序为：priority &gt; priority-ratio &gt; least-waste &gt; random。</p> <p>基于priority策略的资源碎片重调度场景化配套策略，即在同优先级场景下，优先选择扩容后可使节点可分配资源的CPU/内存比，更接近于所有已调度Pods的申请的CPU/内存比。</p>	<p>此策略基于集群中全局Pods/Nodes全局资源而非仅扩容节点部分，主要配套重调度等相关能力降低集群整体资源碎片率，无相关配套独立使用场景不建议使用。</p>	<p>假设集群中节点池1和节点池2启用了弹性伸缩，且均未达到扩容上限。当工作负载扩容副本数时，扩容策略如下：</p> <ol style="list-style-type: none"><li>1. Pending Pods触发autoscaler决策扩容流程。</li><li>2. autoscaler模拟调度阶段，评估节点池1和节点池2中扩容的节点均可调度部分Pending Pods。</li><li>3. autoscaler决策优选节点池，评估Pod的CPU/内存比为1:4，节点池1中的节点规格为2U8G（CPU/内存比为1:4），节点池2中的节点规格为2U4G（CPU/内存比为1:2）。因此优选节点池1执行本次扩容。</li></ol>

## 13.3.2 节点池弹性伸缩优先级说明

### 前提条件

如需使用节点规格优先级功能，autoscaler插件版本要求为1.19.35、1.21.28、1.23.30、1.25.20及以上。其中AZ均衡分布策略在1.23.122、1.25.117、1.27.85、1.28.52及以上支持。

### 弹性扩容策略

遵循节点池优先级和规格优先级的原则弹性扩容。

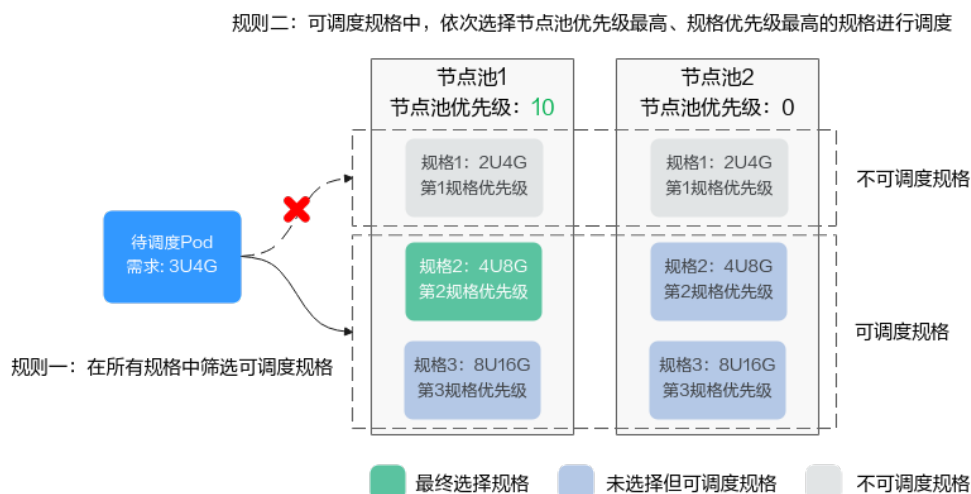

#### 1. 预判规格筛选：

- 通过预判算法，在所有节点池中选择能满足Pending状态的Pod正常调度的规格。
- 考虑因素包括节点资源是否满足Pod的request值，以及nodeSelector、nodeAffinity和taints等是否满足Pod正常调度的条件。
- 另外，部分节点池规格由于资源不足等扩容失败进入5min冷却期后，冷却期间扩容算法会自动过滤此类规格。

#### 2. 节点池优先级排序：

为每个节点池分配一个优先级，根据节点池优先级进行排序，优先选择优先级最高的节点池。

#### 3. 规格优先级选择：

如果存在多个节点池优先级最高的情况，则根据以下原则挑选优先级最高的规格：

- 首先，选择节点池中优先级最高的规格。
- 其次，如果存在规格优先级相同的情况，根据最小浪费原则，选择既能满足Pod正常调度、浪费资源又最少的规格。
- 最后，如果存在多个规格满足最小浪费原则，则在可用区（AZ）均衡分布的基础上选择。

#### 4. 处理资源不足或创建失败情况处理：

如果首选规格因可用区资源配额不足等原因创建失败，将按照节点池内规格优先级的顺序，尝试创建下一个优先级的规格，原实例进入5分钟的冷却时间。

如果一个节点池中的所有规格都无法成功创建实例，系统将顺延至下一个优先级的节点池继续尝试。

## 手动扩容策略

当节点池进行手动扩缩容时，您可选择指定的规格进行伸缩。当选择的节点规格资源不足或配额不足时，会导致扩容失败。

## 设置优先级

关于如何设置节点池规格优先级详情请参见[配置集群弹性伸缩策略](#)。

### 13.3.3 创建节点弹性策略

CCE的自动伸缩能力是通过节点自动伸缩组件[CCE集群弹性引擎](#)实现的，可以按需弹出节点实例，支持多可用区、多实例规格、多种伸缩模式，满足不同的节点伸缩场景。

当节点伸缩中创建的策略和弹性伸缩插件中的配置同时生效时（比如不可调度和指标规则同时满足时），将优先执行不可调度扩容。

- 若不可调度执行成功，则会跳过指标规则逻辑，进入下一次循环。
- 若不可调度执行失败，将执行指标规则逻辑。

#### 前提条件

使用节点伸缩功能前，集群中需要安装[CCE集群弹性引擎](#)插件，插件版本要求1.13.8及以上。

#### 约束限制

- 当节点池中节点为0时，autoscaler插件无法获取节点CPU/内存数据，指标触发的节点弹性规则将不会生效。
- GPU节点驱动未安装成功时，autoscaler插件会认为该节点未完全可用，通过CPU/内存指标触发的节点弹性规则将不会生效。
- 使用autoscaler插件时，部分污点/注解可能会影响弹性伸缩功能，因此集群中应避免使用以下污点/注解：
  - **节点避免使用ignore-taint.cluster-autoscaler.kubernetes.io的污点：**该污点作用于节点。由于autoscaler原生支持异常扩容保护策略，会定期评估集群的可用节点比例，非Ready分类节点数统计比例超过45%比例会触发保护机制；而集群中任何存在该污点的节点都将从自动缩放器模板节点中过滤掉，记录到非Ready分类的节点中，进而影响集群的扩缩容。
  - **Pod避免使用cluster-autoscaler.kubernetes.io/enable-ds-eviction的注解：**该注解作用于Pod，控制DaemonSet Pod是否可以被autoscaler驱逐。详情请参见[Kubernetes原生的标签、注解和污点](#)。

#### 配置节点池弹性伸缩策略

**步骤1** 在CCE控制台，单击集群名称进入集群。

**步骤2** 单击左侧导航栏的“节点管理”，在目标节点池所在行右上角单击“弹性伸缩”。

- 若未安装autoscaler插件，请根据业务需求配置插件参数后单击“安装”，并等待插件安装完成。插件配置详情请参见[CCE集群弹性引擎](#)。
- 若已安装autoscaler插件，则可直接配置弹性伸缩策略。

**步骤3** 配置节点池弹性伸缩策略。

##### 伸缩配置

- **自定义扩容规则：**单击“添加规则”，在弹出的添加规则窗口中设置参数。您可以设置多条节点弹性策略，最多可以添加1条CPU使用率指标规则、1条内存使用率指标规则，且规则总数小于等于10条。  
规则类型可选择“指标触发”或“周期触发”，两种类型区别如下：

表 13-14 自定义规则类型

规则类型	参数设置
指标触发	<p>- 触发条件：请选择“CPU分配率”或“内存分配率”，输入百分比的值。该百分比应大于配置集群弹性伸缩策略时节点缩容的“节点资源条件”。</p> <p><b>说明</b></p> <ul style="list-style-type: none"> <li>分配率 = 节点池容器组（Pod）资源申请量 / 节点池Pod可用资源量（Node Allocatable）。</li> <li><b>如果多条规则同时满足条件，会有如下两种执行的情况：</b> 如果同时配置了“CPU分配率”和“内存分配率”的规则，两种或多种规则同时满足扩容条件时，执行扩容节点数更多的规则。 如果同时配置了“CPU分配率”和“周期触发”的规则，当达到“周期触发”的时间值时CPU也满足扩容条件时，较早执行的周期触发规则会将节点池状态置为伸缩中状态，导致指标触发规则无法正常执行。待周期触发规则执行完毕，节点池状态恢复正常后，指标触发规则也不会执行。反之，如果指标触发规则执行较早，则等指标规则执行完毕后周期规则仍会执行。</li> <li>配置了“CPU分配率”和“内存分配率”的规则后，策略的检测周期会因autoscaler每次循环的处理逻辑而变动。只要一次检测出满足条件就会触发扩容（还需要满足冷却时间、节点池状态等约束条件）。</li> <li>当节点数已到达集群规模上限、<b>所属节点池的节点数上限</b>或<b>该规格的节点数上限</b>时，将不会触发指标扩容。</li> <li>当节点数量、CPU、内存达到autoscaler插件设置的<b>节点扩容资源上限</b>时，将不会触发指标扩容。</li> </ul> <p>- 执行动作：达到触发条件后所要执行的动作。</p> <ul style="list-style-type: none"> <li>自定义：为节点池增加指定数量的节点。</li> <li>自动计算：当达到触发条件时，自动扩容节点，将分配率恢复到触发条件以下。计算公式如下： 扩容节点数 = 节点池容器组（Pod）资源申请值 / （单节点可用资源值 * 目标分配率） - 当前节点数 + 1</li> </ul>
周期触发	<p>- 触发时间：可选择每天、每周、每月或每年的具体时间点。</p> <p>- 执行动作：达到触发时间值后所要执行的动作，为节点池增加指定数量的节点。</p>

- 节点数范围：弹性伸缩时节点池下的节点数量会始终介于节点数范围内。
- 冷却时间：指当前节点池扩容出的节点多长时间不能被缩容。

### 伸缩对象

- 规格选择：对节点池中的节点规格单独设置是否开启弹性伸缩。

#### 说明

当节点池中包含多个规格时，您可以对每个规格的节点数范围和优先级进行单独配置。

**步骤4** 查看集群级别的弹性伸缩配置，集群级别的配置对所有节点池生效。当前页面仅支持查看集群级别的弹性伸缩策略，如需修改请前往“配置中心”进行设置，详情请参见[配置集群弹性伸缩策略](#)。

**步骤5** 设置完成后，单击“确定”。

----结束

## 配置集群弹性伸缩策略

### 说明

集群弹性伸缩策略对集群下的所有节点池都会生效，且修改后会重启autoscaler插件。

**步骤1** 登录CCE控制台，单击集群名称进入集群详情页。

**步骤2** 在左侧导航栏中选择“配置中心”，单击“集群弹性伸缩配置”页签。

- 若未安装autoscaler插件，请根据业务需求配置插件参数后单击“安装”，并等待插件安装完成。插件配置详情请参见[CCE集群弹性引擎](#)。
- 若已安装autoscaler插件，则可直接配置弹性伸缩策略。

**步骤3** 设置弹性扩容配置。

- 负载无法调度时自动扩容：当集群下负载实例无法调度时自动扩容（从节点池），即当出现Pod处于Pending状态无法调度时，集群会自动扩容节点。若Pod已经指定调度到某个节点，则不会自动扩容节点。该功能一般与HPA策略配合使用，具体请参见[使用HPA+CA实现工作负载和节点联动弹性伸缩](#)。  
如不开启，则只能通过[自定义扩容规则](#)进行扩缩容。
- 节点扩容资源上限：设置集群中的总资源量上限，包含节点数量、CPU核数、内存总量上限，达到配置的资源上限后将不再自动扩容节点。
- 节点池扩容优先级：节点池列表可通过拖拽调整扩容优先级。

**步骤4** 设置弹性缩容配置。弹性缩容默认不开启，开启后支持以下配置。

**节点缩容条件：**当集群下的节点满足缩容条件时会被自动缩容。

- 节点资源条件：当集群节点资源的Request值（CPU和内存需同时满足）连续一段时间（默认10min）低于一定百分比（默认50%）时，会触发集群缩容操作。
- 节点状态条件：节点处于不可用状态下超过一定时间会被自动回收，默认为20分钟。
- 缩容例外场景：节点满足以下例外场景时，即使节点资源或状态满足缩容条件，不会被CCE集群弹性引擎自动缩容。
  - a. 集群其它节点资源不足时将不会触发非完全空闲节点缩容。
  - b. 节点开启缩容保护时将不会触发节点缩容。如需开启或关闭节点缩容保护，请前往“节点管理 > 节点”页面，单击节点操作列的“更多 > 开启/关闭节点缩容保护”按钮操作。
  - c. 节点上存在指定不缩容标记的Pod时，该节点将不会被缩容。
  - d. 节点上的部分容器存在可靠性等配置策略时，将有可能不会自动缩容。
  - e. 节点上存在kube-system命名空间下的非DaemonSet类容器时，该节点将不会被缩容。
  - f. （可选）节点上如果存在已运行的容器由第三方Pod Controller进行管理，则该节点不会被缩容。第三方Pod Controller是指除Kubernetes原生的工作负载

(如Deployment、StatefulSet等)外的自定义工作负载,可通过[自定义资源CRD](#)进行创建。

### 节点缩容策略

- 缩容并发数: 最多支持多少个空闲节点同时缩容, 默认10。  
缩容并发数只针对完全空闲节点, 完全空闲节点可实现并发缩容。非完全空闲节点则只能逐个缩容。

#### 📖 说明

节点在缩容的时候, 若节点上的Pod不需要驱逐(DaemonSet的Pod认为不需要驱逐), 则认为该节点为完全空闲节点, 否则认为该节点为非完全空闲。

- 检查间隔: 节点被判定不可移除后能再次启动检查的时间间隔, 默认5min。
- 冷却时间:
  - 扩容执行后多久能再次判断是否缩容: 默认10min。

#### 📖 说明

集群中如果同时存在自动扩容和自动缩容的场景, 建议配置“扩容执行后多久能再次判断是否缩容”为0min, 避免由于部分节点池持续扩容或者扩容失败重试而阻塞整体缩容节点行为, 导致非预期的节点资源浪费。

- 节点删除后多久能再次判断是否缩容: 删除节点后能再次启动缩容评估的时间间隔, 默认10min。
- 缩容失败后多久能再次判断是否缩容: 缩容失败后能再次启动缩容评估的时间间隔, 默认3min。节点池中配置的弹性扩容冷却时间和此处配置的弹性缩容冷却时间之间的影响和关系请参见[冷却时间说明](#)。

**步骤5** 配置修改完成后, 单击“确认配置”。

----结束

## 冷却时间说明

节点池中配置的两个冷却时间之间的影响和关系如下:

### 弹性扩容中的冷却时间

弹性扩容冷却时间: 当前节点池扩容出的节点多长时间不能被缩容, 作用范围为节点池级别。

### 弹性缩容中的冷却时间

扩容后缩容冷却时间: autoscaler触发扩容后(不可调度、指标、周期策略)整个集群多长时间内不能被缩容, 作用范围为集群级别。

节点删除后缩容冷却时间: autoscaler触发缩容后整个集群多长时间内不能继续缩容, 作用范围为集群级别。

缩容失败后缩容冷却时间: autoscaler触发缩容失败后整个集群多长时间内不能继续缩容, 作用范围为集群级别。

## AutoScaler 重试扩容的周期说明

当节点池扩容因为资源配额不足、节点安装过程中错误等原因失败时, AutoScaler 能够重试同一节点池或者切换其他节点池扩容, 重试扩容的周期如下:

- 当节点池资源用户配额不足时，AutoScaler将按照5min、10min、20min对节点池进行冷却，最多冷却30min。同时AutoScaler将在下一个10s切换其他节点池进行扩容，直到扩容出期望的节点或者所有节点池都进入冷却。
- 当节点池在节点安装过程中发生错误时，节点池会进入5min冷却期。冷却期过后，AutoScaler才可以重新触发该节点池扩容。当安装过程中的错误节点被自动回收后，Cluster AutoScaler将在1min内重新评估集群状态，按需触发节点池扩容。
- 在节点池扩容时，如果节点池节点长时间处于安装中状态，Cluster AutoScaler将最多容忍此类节点15min，超过容忍时间后，将重新评估集群状态，按需触发节点池扩容。

## YAML 样例

节点弹性策略Yaml样例如下：

```
apiVersion: autoscaling.cce.io/v1alpha1
kind: HorizontalNodeAutoscaler
metadata:
 name: xxxx
 namespace: kube-system
spec:
 disable: false
 rules:
 - action:
 type: ScaleUp
 unit: Node
 value: 1
 cronTrigger:
 schedule: 47 20 * * *
 disable: false
 ruleName: cronrule
 type: Cron
 - action:
 type: ScaleUp
 unit: Node
 value: 2
 disable: false
 metricTrigger:
 metricName: Cpu
 metricOperation: '>'
 metricValue: "40"
 unit: Percent
 ruleName: metricrule
 type: Metric
 targetNodepoolIds:
 - 7d48eca7-3419-11ea-bc29-0255ac1001a8
```

**表 13-15** 关键参数说明

参数	参数类型	描述
spec.disable	Bool	伸缩策略开关，会对策略中的所有规则生效
spec.rules	Array	伸缩策略中的所有规则
spec.rules[x].ruleName	String	规则名称
spec.rules[x].type	String	规则类型，当前支持“Cron”和“Metric”两种类型

参数	参数类型	描述
spec.rules[x].disable	Bool	规则开关, 当前仅支持“false”
spec.rules[x].action.type	String	规则操作类型, 当前仅支持“ScaleUp”
spec.rules[x].action.unit	String	规则操作单位, 当前仅支持“Node”
spec.rules[x].action.value	Integer	规则操作数值
spec.rules[x].cronTrigger	/	可选, 仅在周期规则中有效
spec.rules[x].cronTrigger.schedule	String	周期规则的cron表达式
spec.rules[x].metricTrigger	/	可选, 仅在指标规则中有效
spec.rules[x].metricTrigger.metricName	String	指标规则对应的指标, 当前支持“Cpu”和“Memory”两种类型
spec.rules[x].metricTrigger.metricOperation	String	指标规则的比较符, 当前仅支持“>”
spec.rules[x].metricTrigger.metricValue	String	指标规则的阈值, 支持1-100之间的所有整数, 需以字符串表示; 如果设置为-1则表示自动计算
spec.rules[x].metricTrigger.Unit	String	指标规则阈值的单位, 当前仅支持“%”
spec.targetNodepoolIds	Array	伸缩策略关联的所有节点池
spec.targetNodepoolIds[x]	String	伸缩策略关联节点池的uid

### 13.3.4 管理节点弹性策略

#### 操作场景

节点弹性策略创建完成后, 可对创建的策略进行删除、编辑、停用、启用、克隆等操作。

#### 查看节点弹性策略

您可以查看节点弹性策略的关联节点池、执行规则和伸缩历史, 参照界面中的提示有针对性的解决异常问题。

- 步骤1** 在CCE控制台, 单击集群名称进入集群。
- 步骤2** 单击左侧导航栏的“节点管理”, 单击已创建弹性伸缩策略的节点池名称, 查看节点池详情。
- 步骤3** 在节点池详情中切换至“弹性伸缩”页签, 可以看到弹性伸缩策略的配置及伸缩记录。



## 📖 说明

您还可以在“策略”页面中查看已创建的弹性伸缩策略：

1. 登录CCE控制台，单击集群名称进入集群。
2. 在左侧导航栏中单击“策略”，切换至“节点伸缩策略”页签。
3. 您可以查看弹性伸缩策略的配置。单击要策略后方的“更多 > 伸缩历史”，您可以查看该策略的伸缩记录。

----结束

## 删除节点弹性策略

- 步骤1** 在CCE控制台，单击集群名称进入集群。
- 步骤2** 在左侧导航栏中单击“策略”，切换至“节点弹性策略”页签，单击要删除的策略后方的“更多 > 删除”。
- 步骤3** 在弹出的“删除节点弹性策略”窗口中，确认是否删除。
- 步骤4** 单击“是”按钮即完成删除操作。

----结束

## 编辑节点弹性策略

- 步骤1** 在CCE控制台，单击集群名称进入集群。
- 步骤2** 在左侧导航栏中单击“策略”，切换至“节点弹性策略”页签，单击要编辑的策略后方的“编辑”。
- 步骤3** 在打开的“编辑节点弹性策略”页面中，参照[表13-15](#)更新策略参数。
- 步骤4** 完成设置后，单击“确定”按钮完成编辑操作。

----结束

## 克隆节点弹性策略

- 步骤1** 在CCE控制台，单击集群名称进入集群。
- 步骤2** 在左侧导航栏中单击“策略”，切换至“节点弹性策略”页签，单击要克隆的策略后方的“更多 > 克隆”。
- 步骤3** 在打开的“创建节点弹性策略”页面中，可以看到部分参数已经克隆过来，请按照业务需求补充或修改其他策略参数。
- 步骤4** 单击“确定”完成策略克隆。

----结束

## 停用/启用节点弹性策略

- 步骤1** 在CCE控制台，单击集群名称进入集群。
- 步骤2** 在左侧导航栏中单击“策略”，切换至“节点弹性策略”页签，单击策略后方的“停用”，若策略为停用状态时，则单击策略后方的“启用”。

**步骤3** 在弹出的“停用节点策略”或“启用节点策略”窗口中，确认是否进行停用或启用操作。

----结束

## 13.4 使用 HPA+CA 实现工作负载和节点联动弹性伸缩

### 应用场景

企业应用的流量大小不是每时每刻都一样，有高峰，有低谷，如果每时每刻都要保持能够扛住高峰流量的机器数目，那么成本会很高。通常解决这个问题的办法就是根据流量大小或资源占用率自动调节机器的数量，也就是弹性伸缩。

当使用Pod/容器部署应用时，通常会设置容器的申请/限制值来确定可使用的资源上限，以避免在流量高峰期无限制地占用节点资源。然而，这种方法可能会存在资源瓶颈，达到资源使用上限后可能会导致应用出现异常。为了解决这个问题，可以通过伸缩Pod的数量来分摊每个应用实例的压力。如果增加Pod数量后，节点资源使用率上升到一定程度，继续扩容出来的Pod无法调度，则可以根据节点资源使用率继续伸缩节点数量。

### 解决方案

CCE中弹性伸缩最主要的就是使用HPA（Horizontal Pod Autoscaling）和CA（Cluster AutoScaling）两种弹性伸缩策略，HPA负责工作负载弹性伸缩，也就是应用层面的弹性伸缩，CA负责节点弹性伸缩，也就是资源层面的弹性伸缩。

通常情况下，两者需要配合使用，因为HPA需要集群有足够的资源才能扩容成功，当集群资源不够时需要CA扩容节点，使得集群有足够资源；而当HPA缩容后集群会有大量空余资源，这时需要CA缩容节点释放资源，才不至于造成浪费。

如图13-4所示，HPA根据监控指标进行扩容，当集群资源不够时，新创建的Pod会处于Pending状态，CA会检查所有Pending状态的Pod，根据用户配置的扩容策略，选择一个最合适的节点池，在这个节点池扩容。

图 13-4 HPA + CA 工作流程

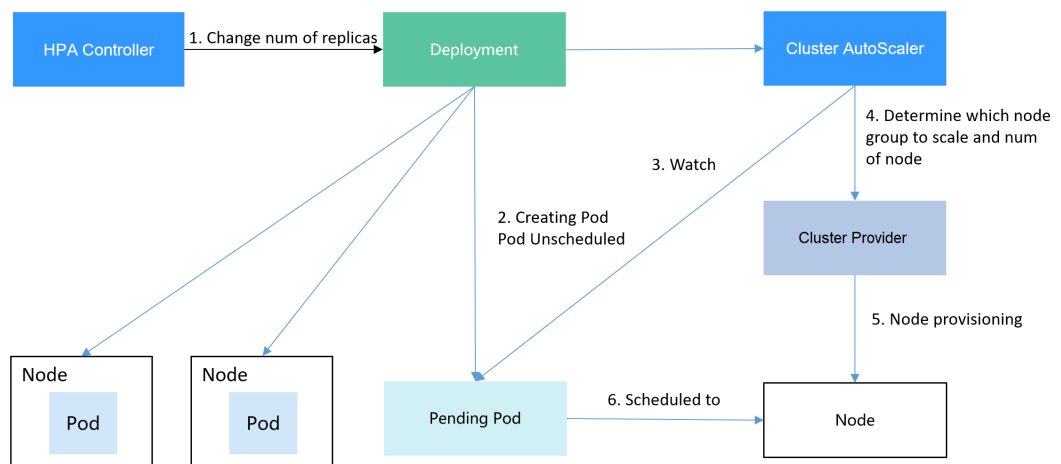

使用HPA+CA可以很容易做到弹性伸缩，且节点和Pod的伸缩过程可以非常方便地观察到，使用HPA+CA做弹性伸缩能够满足大部分业务场景需求。

本文将通过一个示例介绍HPA+CA两种策略配合使用下弹性伸缩的过程，从而帮助您更好地理解和使用弹性伸缩。

## 准备工作

**步骤1** 创建一个有1个节点的集群，节点规格为2U4G及以上，并在创建节点时为节点添加弹性公网IP，以便从外部访问。如创建节点时未绑定弹性公网IP，您也可以前往ECS控制台为该节点进行手动绑定。

**步骤2** 给集群安装插件。

- autoscaler：节点伸缩插件。
- metrics-server：是Kubernetes集群范围资源使用数据的聚合器，能够收集包括了Pod、Node、容器、Service等主要Kubernetes核心资源的度量数据。

**步骤3** 登录集群节点，准备一个算力密集型的应用。当用户请求时，需要先计算出结果后才返回给用户结果，如下所示。

1. 创建一个名为index.php的PHP文件，文件内容是在用户请求时先循环开方1000000次，然后再返回“OK!”。

```
vi index.php
```

文件内容如下：

```
<?php
$x = 0.0001;
for ($i = 0; $i <= 1000000; $i++) {
 $x += sqrt($x);
}
echo "OK!";
?>
```

2. 编写Dockerfile制作镜像。

```
vi Dockerfile
```

Dockerfile内容如下：

```
FROM php:5-apache
COPY index.php /var/www/html/index.php
RUN chmod a+rx index.php
```

3. 执行如下命令构建镜像，镜像名称为hpa-example，版本为latest。

```
docker build -t hpa-example:latest .
```

4. （可选）登录SWR管理控制台，选择左侧导航栏的“组织管理”，单击页面右上角的“创建组织”，创建一个组织。

如已有组织可跳过此步骤。

5. 在左侧导航栏选择“我的镜像”，单击右侧“客户端上传”，在弹出的页面中单击“生成临时登录指令”，单击  复制登录指令。

6. 在集群节点上执行上一步复制的登录指令，登录成功会显示“Login Succeeded”。

7. 为hpa-example镜像添加标签。

```
docker tag [镜像名称1:版本名称1] [镜像仓库地址]/[组织名称]/[镜像名称2:版本名称2]
```

- **[镜像名称1:版本名称1]**：请替换为您本地所要上传的实际镜像的名称和版本名称。
- **[镜像仓库地址]**：可在SWR控制台上查询，[登录指令](#)中末尾的域名即为镜像仓库地址。
- **[组织名称]**：请替换为[已创建的组织名称](#)。

- **[镜像名称2:版本名称2]**: 请替换为SWR镜像仓库中需要显示的镜像名称和镜像版本。

示例:

```
docker tag hpa-example:latest swr.ae-ad-1.myhuaweicloud.com/group/hpa-example:latest
```

8. 上传镜像至镜像仓库。

```
docker push [镜像仓库地址]/[组织名称]/[镜像名称2:版本名称2]
```

示例:

```
docker push swr.ae-ad-1.myhuaweicloud.com/group/hpa-example:latest
```

终端显示如下信息，表明上传镜像成功。

```
6d6b9812c8ae: Pushed
...
fe4c16cbf7a4: Pushed
latest: digest: sha256:eb7e3bbd*** size: **
```

返回容器镜像服务控制台，在“我的镜像”页面，执行刷新操作后可查看到对应的镜像信息。

----结束

## 创建节点池和节点伸缩策略

**步骤1** 登录CCE控制台，进入已创建的集群，在左侧单击“节点管理”，选择“节点池”页签并单击右上角“创建节点池”。

**步骤2** 填写节点池配置。

- 节点数量：设置为1，表示创建节点池时默认创建的节点数为1。
- 节点规格：2核 | 4GiB

其余参数设置可使用默认值。

**步骤3** 节点池创建完成后，在目标节点池所在行右上角单击“弹性伸缩”，设置弹性伸缩配置。

若集群中未安装CCE集群弹性引擎插件，请先安装该插件。

- 弹性扩容：开启，表示节点池将根据集群负载情况自动创建节点池内的节点。
- 自定义弹性策略：单击“添加策略”，在弹出的添加规则窗口中设置参数。例如CPU分配率大于70%时，关联的节点池都增加一个节点。CA策略需要关联节点池，可以关联多个节点池，当需要对节点扩缩容时，在节点池中根据最小浪费规则挑选合适规格的节点扩缩容。
- 弹性缩容：开启，表示节点池将根据集群负载情况自动删除节点池内的节点。例如节点资源使用率小于50%时进行缩容扫描，启动缩容。
- 伸缩配置：修改节点数范围，弹性伸缩时节点池下的节点数量会始终介于节点数范围内。
- 伸缩对象：对节点池中的节点规格单独设置开启弹性伸缩。

**步骤4** 设置完成后，单击“确定”。

----结束

## 创建工作负载

使用构建的hpa-example镜像创建无状态工作负载，副本数为1，镜像地址与上传到SWR仓库的组织有关，需要替换为实际取值。

```
kind: Deployment
apiVersion: apps/v1
metadata:
 name: hpa-example
spec:
 replicas: 1
 selector:
 matchLabels:
 app: hpa-example
 template:
 metadata:
 labels:
 app: hpa-example
 spec:
 containers:
 - name: container-1
 image: 'hpa-example:latest' # 替换为您上传到SWR的镜像地址
 resources:
 limits: # limits与requests建议取值保持一致，避免扩缩容过程中出现震荡
 cpu: 500m
 memory: 200Mi
 requests:
 cpu: 500m
 memory: 200Mi
 imagePullSecrets:
 - name: default-secret
```

然后再为这个负载创建一个Nodeport类型的Service，以便能从外部访问。

```
kind: Service
apiVersion: v1
metadata:
 name: hpa-example
spec:
 ports:
 - name: cce-service-0
 protocol: TCP
 port: 80
 targetPort: 80
 nodePort: 31144
 selector:
 app: hpa-example
 type: NodePort
```

## 创建 HPA 策略

创建HPA策略，如下所示，该策略关联了名为hpa-example的负载，期望CPU使用率为50%。

另外有两条注解annotations，一条是CPU的阈值范围，最低30，最高70，表示CPU使用率在30%到70%之间时，不会扩缩容，防止小幅度波动造成影响。另一条是扩缩容时间窗，表示策略成功触发后，在缩容/扩容冷却时间内，不会再次触发缩容/扩容，以防止短期波动造成影响。

```
apiVersion: autoscaling/v2
kind: HorizontalPodAutoscaler
metadata:
 name: hpa-policy
 annotations:
 extendedhpa.metrics: '[{"type": "Resource", "name": "cpu", "targetType": "Utilization", "targetRange": {"low": "30", "high": "70"}}]'
 extendedhpa.option: '{"downscaleWindow": "5m", "upscaleWindow": "3m"}'
```

```
spec:
 scaleTargetRef:
 kind: Deployment
 name: hpa-example
 apiVersion: apps/v1
 minReplicas: 1
 maxReplicas: 100
 metrics:
 - type: Resource
 resource:
 name: cpu
 target:
 type: Utilization
 averageUtilization: 50
```

## 观察弹性伸缩过程

**步骤1** 首先查看集群节点情况，如下所示，有两个节点。

```
kubectl get node
NAME STATUS ROLES AGE VERSION
192.168.0.183 Ready <none> 2m20s v1.17.9-r0-CCE21.1.1.3.B001-17.36.8
192.168.0.26 Ready <none> 55m v1.17.9-r0-CCE21.1.1.3.B001-17.36.8
```

查看HPA策略，可以看到目标负载的指标（CPU使用率）为0%

```
kubectl get hpa hpa-policy
NAME REFERENCE TARGETS MINPODS MAXPODS REPLICAS AGE
hpa-policy Deployment/hpa-example 0%/50% 1 100 1 4m
```

**步骤2** 通过如下命令访问负载，如下所示，其中{ip:port}为负载的访问地址，可以在负载的详情页中查询。

```
while true;do wget -q -O- http://{ip:port}; done
```

### 📖 说明

如果此处不显示公网IP地址，则说明集群节点没有弹性公网IP，请创建弹性公网IP并绑定到节点，创建完后需要同步节点信息。

观察负载的伸缩过程。

```
kubectl get hpa hpa-policy --watch
NAME REFERENCE TARGETS MINPODS MAXPODS REPLICAS AGE
hpa-policy Deployment/hpa-example 0%/50% 1 100 1 4m
hpa-policy Deployment/hpa-example 190%/50% 1 100 1 4m23s
hpa-policy Deployment/hpa-example 190%/50% 1 100 4 4m31s
hpa-policy Deployment/hpa-example 200%/50% 1 100 4 5m16s
hpa-policy Deployment/hpa-example 200%/50% 1 100 4 6m16s
hpa-policy Deployment/hpa-example 85%/50% 1 100 4 7m16s
hpa-policy Deployment/hpa-example 81%/50% 1 100 4 8m16s
hpa-policy Deployment/hpa-example 81%/50% 1 100 7 8m31s
hpa-policy Deployment/hpa-example 57%/50% 1 100 7 9m16s
hpa-policy Deployment/hpa-example 51%/50% 1 100 7 10m
hpa-policy Deployment/hpa-example 58%/50% 1 100 7 11m
```

可以看到4m23s时负载的CPU使用率为190%，超过了目标值，此时触发了负载弹性伸缩，将负载扩容为4个副本/Pod，随后的几分钟内，CPU使用并未下降，直到到7m16s时CPU使用率才开始下降，这是因为新创建的Pod并不一定创建成功，可能是因为资源不足Pod处于Pending状态，这段时间内在扩容节点。

到7m16s时CPU使用率开始下降，说明Pod创建成功，开始分担请求流量，到8分钟时下降到81%，还是高于目标值，且高于70%，说明还会再次扩容，到9m16s时再次扩容到7个Pod，这时CPU使用率降为51%，在30%-70%的范围内，不会再次伸缩，可以观察到此后Pod数量一直稳定在7个。

观察负载和HPA策略的详情，从事件中可以看到负载的扩容的过程和策略生效的时间，如下所示。

```
kubectl describe deploy hpa-example
...
Events:
 Type Reason Age From Message
 ---- -
 Normal ScalingReplicaSet 25m deployment-controller Scaled up replica set hpa-example-79dd795485 to 1
 Normal ScalingReplicaSet 20m deployment-controller Scaled up replica set hpa-example-79dd795485 to 4
 Normal ScalingReplicaSet 16m deployment-controller Scaled up replica set hpa-example-79dd795485 to 7
kubectl describe hpa hpa-policy
...
Events:
 Type Reason Age From Message
 ---- -
 Normal SuccessfulRescale 20m horizontal-pod-autoscaler New size: 4; reason: cpu resource utilization (percentage of request) above target
 Normal SuccessfulRescale 16m horizontal-pod-autoscaler New size: 7; reason: cpu resource utilization (percentage of request) above target
```

此时查看节点数量，发现节点多了两个，也就是在刚才过程中节点扩容了两个。

```
kubectl get node
NAME STATUS ROLES AGE VERSION
192.168.0.120 Ready <none> 3m5s v1.17.9-r0-CCE21.1.1.3.B001-17.36.8
192.168.0.136 Ready <none> 6m58s v1.17.9-r0-CCE21.1.1.3.B001-17.36.8
192.168.0.183 Ready <none> 18m v1.17.9-r0-CCE21.1.1.3.B001-17.36.8
192.168.0.26 Ready <none> 71m v1.17.9-r0-CCE21.1.1.3.B001-17.36.8
```

在控制台也可以看到伸缩历史，这里可以看到CA策略执行了一次，当集群中CPU分配率大于70%，将节点池中节点数量从2扩容到3。另一个节点是autoscaler默认的根据Pod的Pending状态扩容而来，在HPA初期。

这里节点扩容过程具体是这样：

1. Pod数量变为4后，由于没有资源，Pod处于Pending状态，触发了autoscaler默认的扩容策略，将节点数增加一个。
2. 第二次节点扩容是因为集群中CPU分配率大于70%，触发了CA策略，从而将节点数增加一个，从控制台上伸缩历史可以看出来。根据分配率扩容，可以保证集群一直处于资源充足的状态。

### 步骤3 停止访问负载，观察负载Pod数量。

```
kubectl get hpa hpa-policy --watch
NAME REFERENCE TARGETS MINPODS MAXPODS REPLICAS AGE
hpa-policy Deployment/hpa-example 50%/50% 1 100 7 12m
hpa-policy Deployment/hpa-example 21%/50% 1 100 7 13m
hpa-policy Deployment/hpa-example 0%/50% 1 100 7 14m
hpa-policy Deployment/hpa-example 0%/50% 1 100 7 18m
hpa-policy Deployment/hpa-example 0%/50% 1 100 3 18m
hpa-policy Deployment/hpa-example 0%/50% 1 100 3 19m
hpa-policy Deployment/hpa-example 0%/50% 1 100 3 19m
hpa-policy Deployment/hpa-example 0%/50% 1 100 3 19m
hpa-policy Deployment/hpa-example 0%/50% 1 100 3 19m
hpa-policy Deployment/hpa-example 0%/50% 1 100 3 19m
hpa-policy Deployment/hpa-example 0%/50% 1 100 3 23m
hpa-policy Deployment/hpa-example 0%/50% 1 100 3 23m
hpa-policy Deployment/hpa-example 0%/50% 1 100 1 23m
```

可以看到从13m开始CPU使用率为21%，18m时Pod数量缩为3个，到23m时Pod数量缩为1个。

观察负载和HPA策略的详情，从事件中可以看到负载的扩容的过程和策略生效的时间，如下所示。

```
kubectl describe deploy hpa-example
...
Events:
 Type Reason Age From Message
 ---- -
Normal ScalingReplicaSet 25m deployment-controller Scaled up replica set hpa-example-79dd795485 to 1
Normal ScalingReplicaSet 20m deployment-controller Scaled up replica set hpa-example-79dd795485 to 4
Normal ScalingReplicaSet 16m deployment-controller Scaled up replica set hpa-example-79dd795485 to 7
Normal ScalingReplicaSet 6m28s deployment-controller Scaled down replica set hpa-example-79dd795485 to 3
Normal ScalingReplicaSet 72s deployment-controller Scaled down replica set hpa-example-79dd795485 to 1
kubectl describe hpa hpa-policy
...
Events:
 Type Reason Age From Message
 ---- -
Normal SuccessfulRescale 20m horizontal-pod-autoscaler New size: 4; reason: cpu resource utilization (percentage of request) above target
Normal SuccessfulRescale 16m horizontal-pod-autoscaler New size: 7; reason: cpu resource utilization (percentage of request) above target
Normal SuccessfulRescale 6m45s horizontal-pod-autoscaler New size: 3; reason: All metrics below target
Normal SuccessfulRescale 90s horizontal-pod-autoscaler New size: 1; reason: All metrics below target
```

在控制台同样可以看到HPA策略生效历史，再继续等待，会看到节点也会被缩容一个。

这里为何没有被缩容掉两个节点，是因为节点池中这两个节点都存在kube-system namespace下的Pod（且不是DaemonSets创建的Pod）。

----结束

## 总结

通过上述内容可以看到，使用HPA+CA可以很容易做到弹性伸缩，且节点和Pod的伸缩过程可以非常方便地观察到，使用HPA+CA做弹性伸缩能够满足大部分业务场景需求。



# 14 命名空间

## 14.1 创建命名空间

### 操作场景

命名空间（Namespace）是对一组资源和对象的抽象整合。在同一个集群内可创建不同的命名空间，不同命名空间中的数据彼此隔离。使得它们既可以共享同一个集群的服务，也能够互不干扰。

例如可以将开发环境、测试环境的业务分别放在不同的命名空间。

### 前提条件

至少已创建一个集群。

### 约束与限制

每个命名空间下，创建的服务数量不能超过6000个。此处的服务对应kubernetes的service资源，即工作负载所添加的服务。

### 命名空间类别

命名空间按创建类型分为两大类：集群默认创建的命名空间、用户创建的命名空间。

- 集群默认创建的命名空间：集群在启动时会默认创建default、kube-public、kube-system、kube-node-lease命名空间。
  - default：所有未指定Namespace的对象都会被分配在default命名空间。
  - kube-public：此命名空间下的资源可以被所有人访问（包括未认证用户），使集群中的某些资源可以在整个集群范围内可见可读。该命名空间为Kubernetes预留的命名空间，其公共属性只是一种约定而并非要求。
  - kube-system：所有由Kubernetes系统创建的资源都处于这个命名空间。
  - kube-node-lease：每个节点在该命名空间中都有一个关联的“Lease”对象，该对象由节点定期更新。NodeStatus和NodeLease都被视为来自节点的心跳，在v1.13之前的版本中，节点的心跳只有NodeStatus，NodeLease特性从v1.13开始引入。NodeLease比NodeStatus更轻量级，该特性在集群规模扩展性和性能上有明显提升。

- 用户创建的命名空间：用户可以按照需要创建命名空间，例如开发环境、联调环境和测试环境分别创建对应的命名空间。或者按照不同的业务创建对应的命名空间，例如系统若分为登录和游戏服务，可以分别创建对应命名空间。

## 创建命名空间

**步骤1** 登录CCE控制台，单击集群名称进入集群。

**步骤2** 在左侧导航栏中选择“命名空间”，在右上角单击“创建命名空间”。

**步骤3** 参照表14-1设置命名空间参数。

表 14-1 命名空间基本信息

参数	参数说明
名称	新建命名空间的名称，命名必须唯一。
描述	输入对命名空间的描述信息。
配额管理	资源配额可以限制命名空间下的资源使用，进而支持以命名空间为粒度的资源划分。 <b>须知</b> 建议根据需要在命名空间中设置资源配额，避免因资源过载导致集群或节点异常。 例如：在集群中每个节点可以创建的实例（Pod）数默认为110个，如果您创建的是50节点规格的集群，则最多可以创建5500个实例。因此，您可以在命名空间中自行设置资源配额以确保所有命名空间内的实例总数不超过5500个，以避免资源过载。 请输入整型数值，不输入表示不限制该资源的使用。 若您需要限制CPU或内存的配额，则创建工作负载时必须指定CPU或内存请求值。

**步骤4** 配置完成后，单击“确定”。

----结束

## 使用 kubectl 创建 Namespace

使用如下方式定义Namespace。

```
apiVersion: v1
kind: Namespace
metadata:
 name: custom-namespace
```

使用kubectl命令创建。

```
$ kubectl create -f custom-namespace.yaml
namespace/custom-namespace created
```

您还可以使用kubectl create namespace命令创建。

```
$ kubectl create namespace custom-namespace
namespace/custom-namespace created
```

## 14.2 管理命名空间

### 使用命名空间

- 创建工作负载时，您可以选择对应的命名空间，实现资源或租户的隔离。
- 查询工作负载时，选择对应的命名空间，查看对应命名空间下的所有工作负载。

### 命名空间使用实践

- **按照不同环境划分命名空间**

一般情况下，工作负载发布会经历开发环境、联调环境、测试环境，最后到生产环境的过程。这个过程中不同环境部署的工作负载相同，只是在逻辑上进行了定义。分为两种做法：

- 分别创建不同集群。

不同集群之间，资源不能共享。同时，不同环境中的服务互访需要通过负载均衡才能实现。

- 不同环境创建对应命名空间。

同个命名空间下，通过服务名称（Service name）可直接访问。跨命名空间的可以通过服务名称、命名空间名称访问。

例如下图，开发环境/联调环境/测试环境分别创建了命名空间。

图 14-1 不同环境创建对应命名空间

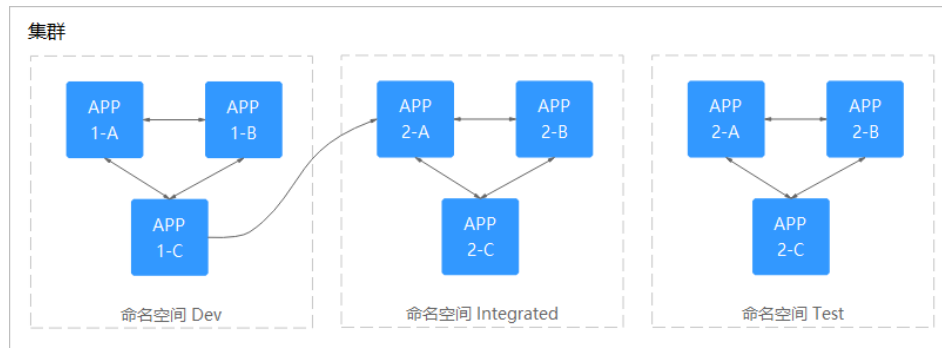

- **按照应用划分命名空间**

对于同个环境中，应用数量较多的情况，建议进一步按照工作负载类型划分命名空间。例如下图中，按照APP1和APP2划分不同命名空间，将不同工作负载在逻辑上当做一个工作负载组进行管理。且同一个命名空间内的工作负载可以通过服务名称访问，不同命名空间下的通过服务名称、命名空间名称访问。

图 14-2 按照工作负载划分命名空间

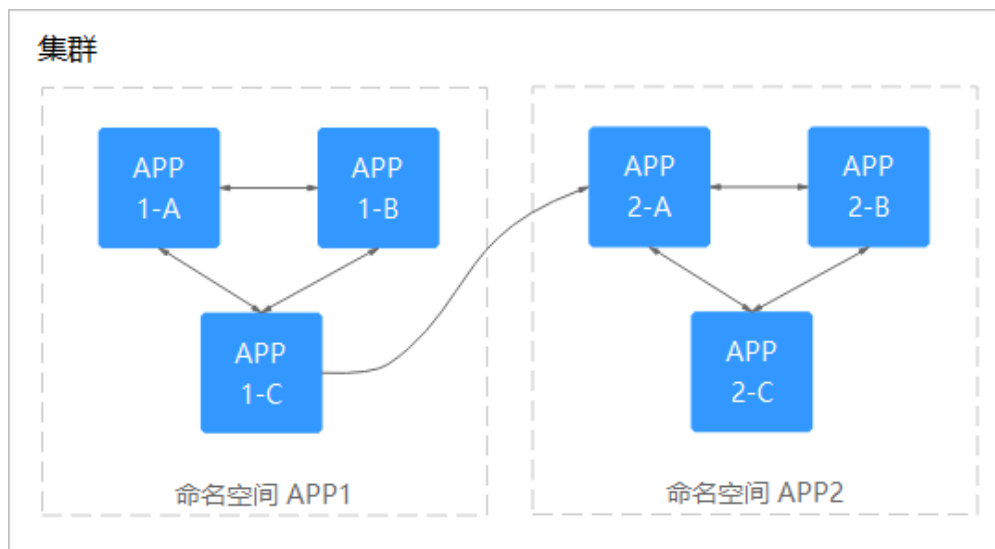

## 管理命名空间标签

**步骤1** 登录CCE控制台，单击集群名称进入集群，在左侧选择“命名空间”。

**步骤2** 单击目标命名空间操作列的“更多 > 标签管理”。

**步骤3** 弹出的窗口中将展示命名空间已有的标签，您可根据需要进行修改。

- 添加标签：单击“添加”，填写需要增加标签的“键”和“值”，单击“确定”。

例如，填写的键为“project”，值为“cicd”，就可以从逻辑概念表示该命名空间是用来部署CICD环境使用。

- 删除标签：单击需要删除标签前的 ，并单击“确定”。

**步骤4** 标签修改成功后，再次进入该界面，在“标签”列下可查看到已经修改的标签。

----结束

## 启用命名空间节点亲和

启用命名空间节点亲和后，命名空间下新创建的工作负载只能调度到拥有特定标签的节点上，详情请参见[PodNodeSelector](#)。

**步骤1** 登录CCE控制台，单击集群名称进入集群，在左侧选择“命名空间”。

**步骤2** 找到目标命名空间，单击“节点亲和”列的 。

**步骤3** 在弹出的窗口中，选择“启用”并单击“确定”。

启用后，命名空间下新创建的工作负载只能调度到拥有特定标签的节点上。例如，对于名为test的命名空间来说，该命名空间下的负载只能调度到添加了标签键为kubernetes.io/namespace，值为test的节点上。

**步骤4** 您可以在节点管理中通过“标签与污点管理”为节点添加上述指定标签，详情请参见[管理节点标签](#)。

----结束

## 删除命名空间

删除命名空间会删除该命名空间下所有的资源（如工作负载，短任务、配置项等），请谨慎操作。

**步骤1** 登录CCE控制台，进入集群。

**步骤2** 在左侧导航栏中选择“命名空间”，选中待删除的命名空间，单击“更多 > 删除”。

根据系统提示进行删除操作。系统内置的命名空间不支持删除。

----结束

## 14.3 设置资源配额及限制

通过设置命名空间级别的资源配额，实现多团队或多用户在共享集群资源的情况下限制团队、用户可以使用的资源总量，包括限制命名空间下创建某一类型对象的数量以及对象消耗计算资源（CPU、内存）的总量。

### 背景信息

默认情况下，运行中的Pod可以无限制地使用Node节点上的CPU和内存，这意味着任意一个Pod都可以无节制地使用集群的计算资源，某个命名空间的Pod可能会耗尽集群的所有资源。

kubernetes在一个物理集群上提供了多个虚拟集群，这些虚拟集群被称为命名空间。命名空间可用于多种工作用途，满足多用户的使用需求，通过为每个命名空间配置资源额度可以有效限制资源滥用，从而保证集群的可靠性。

您可为命名空间配置包括CPU、内存、Pod数量等资源的额度，更多信息请参见[资源配额](#)。

其中，不同的集群规模对应的Pod数量推荐值如下：

集群规模	Pod数量推荐值
50节点	2500 Pod实例
200节点	1W Pod实例
1000节点	3W Pod实例
2000节点	5W Pod实例

从1.21版本集群开始，如果在[集群配置管理](#)中开启了enable-resource-quota参数，则创建命名空间将会同时创建默认的资源配额，根据集群规格不同，各个资源的配额如[表14-2](#)所示。您可以根据实际需求修改。

表 14-2 默认资源配额

集群规模	Pod	Deployment	Secret	ConfigMap	Service
50节点	2000	1000	1000	1000	1000
200节点	2000	1000	1000	1000	1000
1000节点	5000	2000	2000	2000	2000
2000节点	5000	2000	2000	2000	2000

## 约束与限制

在Kubernetes中，外部用户及内部组件频繁的数据更新操作采用乐观并行的控制方法。通过定义资源版本（resourceVersion）实现乐观锁，资源版本字段包含在对象的元数据（metadata）中。这个字段标识了对象的内部版本号，且对象被修改时，该字段将随之修改。kube-apiserver可以通过该字段判断对象是否已经被修改。当包含resourceVersion的更新请求到达apiserver，服务器端将对请求数据与服务器中数据的资源版本号，如果不一致，则表明在本次更新提交时，服务端对象已被修改，此时apiserver将返回冲突错误（409）。客户端需重新获取服务端数据，重新修改后再次提交到服务器端；而资源配额对每个命名空间的资源消耗总量提供限制，并且会记录集群中的资源信息，因此开启资源配额后，在大规模并发场景下创建资源冲突概率会提高，会影响批创资源性能。

## 操作步骤

**步骤1** 登录CCE控制台，单击集群名称进入集群。

**步骤2** 在左侧导航栏中选择“命名空间”。

**步骤3** 单击对应命名空间后的“管理配额”。

系统级别的命名空间kube-system、kube-public默认不支持设置资源配额。

**步骤4** 设置资源配额，然后单击“确定”。

### 须知

- 命名空间设置了CPU或内存资源配额后，创建工作负载时，必须指定CPU或内存的请求值（request）和约束值（limit），否则CCE将拒绝创建实例。若设置资源配额值为0，则不限制该资源的使用。
- 配额累计使用量包含CCE系统默认创建的资源，如default命名空间下系统默认创建的kubernetes服务（该服务可通过后端kubectl工具查看）等，故建议命名空间下的资源配额略大于实际期望值以去除系统默认创建资源的影响。

----结束

# 15 配置项与密钥

## 15.1 创建配置项

### 操作场景

配置项（ConfigMap）是一种用于存储工作负载所需配置信息的资源类型，内容由用户决定。配置项创建完成后，可在容器工作负载中作为文件或者环境变量使用。

配置项允许您将配置文件从容器镜像中解耦，从而增强容器工作负载的可移植性。

配置项价值如下：

- 使用配置项功能可以帮您管理不同环境、不同业务的配置。
- 方便您部署相同工作负载的不同环境，配置文件支持多版本，方便您进行更新和回滚工作负载。
- 方便您快速将您的配置以文件的形式导入到容器中。

### 约束与限制

- ConfigMap资源文件大小不得超过1MB。
- **静态Pod**中不可使用ConfigMap。

### 操作步骤

**步骤1** 登录CCE控制台，单击集群名称进入集群。

**步骤2** 在左侧导航栏中选择“配置与密钥”，在右上角单击“创建配置项”。

**步骤3** 填写参数。

表 15-1 新建配置参数说明

参数	参数说明
名称	新建的配置项名称，同一个命名空间里命名必须唯一。
命名空间	新建配置项所在的命名空间。若不选择，默认为default。

参数	参数说明
描述	配置项的描述信息。
配置数据	配置项的数据。 键值对形式，单击 <b>+</b> 添加。其中值支持String、JSON和YAML格式。
标签	配置项的标签。键值对形式，输入键值对后单击“确认添加”。

**步骤4** 配置完成后，单击“确定”。

工作负载配置列表中会出现新创建的工作负载配置。

----结束

## 使用 kubectl 创建配置项

**步骤1** 请参见[通过kubectl连接集群](#)配置kubectl命令。

**步骤2** 创建并编辑cce-configmap.yaml文件。

**vi cce-configmap.yaml**

```
apiVersion: v1
kind: ConfigMap
metadata:
 name: cce-configmap
data:
 SPECIAL_LEVEL: Hello
 SPECIAL_TYPE: CCE
```

**表 15-2** 关键参数说明

参数	说明
apiVersion	固定值为v1。
kind	固定值为ConfigMap。
metadata.name	配置项名称，可自定义。
data	配置项的数据，需填写键值对形式。

**步骤3** 创建配置项。

**kubectl create -f cce-configmap.yaml**

查看已创建的配置项。

**kubectl get cm**

```
NAME DATA AGE
cce-configmap 3 7m
```

----结束



## 相关操作

配置项创建完成后，您还可以执行[表15-3](#)中的操作。

表 15-3 其他操作

操作	说明
编辑YAML	单击配置项名称后的“编辑YAML”，可编辑当前配置项的YAML文件。
更新配置	1. 选择需要更新的配置项名称，单击“更新”。 2. 根据 <a href="#">表15-1</a> 更改信息。 3. 单击“确定”。
删除配置	选择要删除的配置项，单击“删除”。 根据系统提示删除配置。

## 15.2 使用配置项

配置项创建后，可在工作负载环境变量、命令行参数和数据卷三个场景使用。

- [通过配置项设置工作负载环境变量](#)
- [通过配置项设置命令行参数](#)
- [使用配置项挂载到工作负载数据卷](#)

本节以下面这个ConfigMap为例，具体介绍ConfigMap的用法。

```
apiVersion: v1
kind: ConfigMap
metadata:
 name: cce-configmap
data:
 SPECIAL_LEVEL: Hello
 SPECIAL_TYPE: CCE
```

### 须知

- 在工作负载里使用ConfigMap时，需要工作负载和ConfigMap处于同一集群和命名空间中。
- 以数据卷挂载使用ConfigMap时，当ConfigMap被更新，Kubernetes会同时更新数据卷中的数据。  
对于以[subPath](#)形式挂载的ConfigMap数据卷，当ConfigMap被更新时，Kubernetes无法自动更新数据卷中的数据。
- 以环境变量方式使用ConfigMap时，当ConfigMap被更新，数据不会被自动更新。更新这些数据需要重新启动Pod。

### 通过配置项设置工作负载环境变量

#### 使用控制台方式

**步骤1** 登录CCE控制台，单击集群名称进入集群。

**步骤2** 在左侧导航栏选择“工作负载”，单击右上角“创建工作负载”。

在创建工作负载时，在“容器配置”中找到“环境变量”，单击“新增变量”。

- **配置项导入**：选择一个配置项，将配置项中所有键值都导入为环境变量。
- **配置项键值导入**：将配置项中某个键的值导入作为某个环境变量的值。
  - 变量名称：工作负载中的环境变量名称，可自定义，默认为配置项中选择的键名。
  - 变量/变量引用：选择一个配置项及需要导入的键名，将其对应的值导入为工作负载环境变量。

例如将cce-configmap这个配置项中“SPECIAL\_LEVEL”的值“Hello”导入，作为工作负载环境变量“SPECIAL\_LEVEL”的值，导入后容器中有一个名为“SPECIAL\_LEVEL”的环境变量，其值为“Hello”。

**步骤3** 配置其他工作负载参数后，单击“创建工作负载”。

等待工作负载正常运行后，您可[登录容器](#)执行以下语句，查看该配置项是否已被设置为工作负载的环境变量。

```
printenv SPECIAL_LEVEL
```

示例输出如下：

```
Hello
```

----结束

### 使用kubectl方式

**步骤1** 请参见[通过kubectl连接集群](#)配置kubectl命令。

**步骤2** 创建并编辑nginx-configmap.yaml文件。

### vi nginx-configmap.yaml

YAML文件内容如下：

- **配置项导入**：如果要将一个配置项中所有数据都添加到环境变量中，可以使用envFrom参数，配置项中的Key会成为工作负载中的环境变量名称。

```
apiVersion: apps/v1
kind: Deployment
metadata:
 name: nginx-configmap
spec:
 replicas: 1
 selector:
 matchLabels:
 app: nginx-configmap
 template:
 metadata:
 labels:
 app: nginx-configmap
 spec:
 containers:
 - name: container-1
 image: nginx:latest
 envFrom: # 使用envFrom来指定环境变量引用的配置项
 - configMapRef:
 name: cce-configmap # 引用的配置项名称
 imagePullSecrets:
 - name: default-secret
```

- **配置项键值导入**：您可以在创建工作负载时将配置项设置为环境变量，使用 `valueFrom` 参数单独引用 `ConfigMap` 中的 `Key/Value`。

```
apiVersion: apps/v1
kind: Deployment
metadata:
 name: nginx-configmap
spec:
 replicas: 1
 selector:
 matchLabels:
 app: nginx-configmap
 template:
 metadata:
 labels:
 app: nginx-configmap
 spec:
 containers:
 - name: container-1
 image: nginx:latest
 env:
 # 设置工作负载中的环境变量
 - name: SPECIAL_LEVEL # 工作负载中的环境变量名称
 valueFrom: # 使用valueFrom来指定环境变量引用配置项
 configMapKeyRef:
 name: cce-configmap # 引用的配置项名称
 key: SPECIAL_LEVEL # 引用的配置项中的key
 - name: SPECIAL_TYPE # 添加多个环境变量参数，可同时导入多个环境变量
 valueFrom:
 configMapKeyRef:
 name: cce-configmap
 key: SPECIAL_TYPE
 imagePullSecrets:
 - name: default-secret
```

**步骤3** 创建工作负载。

```
kubectl apply -f nginx-configmap.yaml
```

**步骤4** 创建完成后，查看Pod中的环境变量。

1. 执行以下命令，查看已创建的Pod。

```
kubectl get pod | grep nginx-configmap
```

预期输出如下：

```
nginx-configmap-*** 1/1 Running 0 2m18s
```

2. 执行以下命令，查看该Pod中的环境变量。

```
kubectl exec nginx-configmap-*** -- printenv SPECIAL_LEVEL SPECIAL_TYPE
```

预期输出如下：

```
Hello
CCE
```

说明该配置项已被设置为工作负载的环境变量。

---结束

## 通过配置项设置命令行参数

您可以使用配置项作为环境变量来设置容器中的命令或者参数值，使用环境变量替换语法 `$VAR_NAME` 来进行。

### 使用控制台方式

**步骤1** 登录CCE控制台，单击集群名称进入集群。

**步骤2** 在左侧导航栏选择“工作负载”，单击右上角“创建工作负载”。

在创建工作负载时，在“容器配置”中找到“环境变量”，单击“新增变量”。本例中以“配置项导入”为例。

- **配置项导入**：选择一个配置项，将配置项中所有键值都导入为环境变量。

**步骤3** 在“容器配置”中找到“生命周期”，在右侧选择“启动后处理”页签，并填写以下参数。

- 处理方式：命令行脚本。
- 执行命令：以下命令需分三行填写，其中 *SPECIAL\_LEVEL* 和 *SPECIAL\_TYPE* 为工作负载中的环境变量名，即 *cce-configmap* 配置项中的键名。

```
/bin/bash
-c
echo $SPECIAL_LEVEL $SPECIAL_TYPE > /usr/share/nginx/html/index.html
```

**步骤4** 配置其他工作负载参数后，单击“创建工作负载”。

等待工作负载正常运行后，您可[登录容器](#)执行以下语句，查看该配置项是否已被设置为工作负载的环境变量。

```
cat /usr/share/nginx/html/index.html
```

示例输出如下：

```
Hello CCE
```

----**结束**

### 使用kubectl方式

**步骤1** 请参见[通过kubectl连接集群](#)配置kubectl命令。

**步骤2** 创建并编辑 *nginx-configmap.yaml* 文件。

### vi *nginx-configmap.yaml*

如下面的示例所示，在工作负载中导入了 *cce-configmap* 配置项，其中 *SPECIAL\_LEVEL* 和 *SPECIAL\_TYPE* 为工作负载中的环境变量名，即 *cce-configmap* 配置项中的键名。

```
apiVersion: apps/v1
kind: Deployment
metadata:
 name: nginx-configmap
spec:
 replicas: 1
 selector:
 matchLabels:
 app: nginx-configmap
 template:
 metadata:
 labels:
 app: nginx-configmap
 spec:
 containers:
 - name: container-1
 image: nginx:latest
 lifecycle:
 postStart:
 exec:
 command: ["/bin/sh", "-c", "echo $SPECIAL_LEVEL $SPECIAL_TYPE > /usr/share/nginx/html/index.html"]
 envFrom:
 # 使用envFrom来指定环境变量引用的配置项
 - configMapRef:
 name: cce-configmap # 引用的配置项名称
 imagePullSecrets:
 - name: default-secret
```

**步骤3** 创建工作负载。

```
kubectl apply -f nginx-configmap.yaml
```

**步骤4** 等待工作负载正常运行后，容器中的/usr/share/nginx/html/index.html文件将被输入如下内容。

1. 执行以下命令，查看已创建的Pod。

```
kubectl get pod | grep nginx-configmap
```

预期输出如下：

```
nginx-configmap-*** 1/1 Running 0 2m18s
```

2. 执行以下命令，查看该Pod中的环境变量。

```
kubectl exec nginx-configmap-*** -- cat /usr/share/nginx/html/index.html
```

预期输出如下：

```
Hello CCE
```

---结束

## 使用配置项挂载到工作负载数据卷

配置项(ConfigMap)挂载是将配置项中的数据挂载到指定的容器路径。平台提供工作负载代码和配置文件的分离，“配置项挂载”用于处理工作负载配置参数。用户需要提前创建工作负载配置，操作步骤请参见[创建配置项](#)。

### 使用控制台方式

**步骤1** 登录CCE控制台，单击集群名称进入集群。

**步骤2** 在左侧导航栏选择“工作负载”，单击右上角“创建工作负载”。

在创建工作负载时，在“容器配置”中找到“数据存储”，选择“添加存储卷 > 配置项(ConfigMap)”。

**步骤3** 选择配置项挂载参数，如[表15-4](#)。

**表 15-4** 配置项挂载

参数	参数说明
配置项	选择对应的配置项名称。 配置项需要提前创建，具体请参见 <a href="#">创建配置项</a> 。
挂载路径	请输入挂载路径。配置项挂载完成后，会在容器中的挂载路径下生成以配置项中的key为文件名，value为文件内容的配置文件。 数据存储挂载到容器上的路径。请不要挂载在系统目录下，如“/”、“/var/run”等，会导致容器异常。建议挂载在空目录下，若目录不为空，请确保目录下无影响容器启动的文件，否则文件会被替换，导致容器启动异常，工作负载创建失败。 <b>须知</b> 挂载高危目录的情况下，建议使用低权限账号启动，否则可能会造成宿主主机高危文件被破坏。

参数	参数说明
子路径	请输入挂载路径的子路径。 <ul style="list-style-type: none"><li>使用子路径挂载本地磁盘，实现在单一Pod中重复使用同一个Volume，不填写时默认为根。</li><li>子路径可以填写ConfigMap/Secret的键值，子路径若填写为不存在的键值则数据导入不会生效。</li><li>通过子路径导入的数据不会随ConfigMap/Secret的更新而动态更新。</li></ul>
权限	只读。只能读容器路径中的数据卷。

**步骤4** 其余信息都配置完成后，单击“创建工作负载”。

等待工作负载正常运行后，本示例将在/etc/config目录下生成SPECIAL\_LEVEL和SPECIAL\_TYPE两个文件，且文件的内容分别为Hello和CCE。

您可[登录容器](#)执行以下语句，查看容器中的SPECIAL\_LEVEL或SPECIAL\_TYPE文件。

```
cat /etc/config/SPECIAL_LEVEL
```

预期输出如下：

```
Hello
```

---结束

### 使用kubectl方式

**步骤1** 请参见[通过kubectl连接集群](#)配置kubectl命令。

**步骤2** 创建并编辑nginx-configmap.yaml文件。

#### vi nginx-configmap.yaml

如下面的示例所示，配置项挂载完成后，最终会在容器中的/etc/config目录下生成以配置项中的key为文件名，value为文件内容的配置文件。

```
apiVersion: apps/v1
kind: Deployment
metadata:
 name: nginx-configmap
spec:
 replicas: 1
 selector:
 matchLabels:
 app: nginx-configmap
 template:
 metadata:
 labels:
 app: nginx-configmap
 spec:
 containers:
 - name: container-1
 image: nginx:latest
 volumeMounts:
 - name: config-volume
 mountPath: /etc/config # 挂载到/etc/config目录下
 readOnly: true
 volumes:
 - name: config-volume
```

```
configMap:
 name: cce-configmap # 引用的配置项名称
```

**步骤3** 创建工作负载。

```
kubectl apply -f nginx-configmap.yaml
```

**步骤4** 等待工作负载正常运行后，在/etc/config目录下会生成SPECIAL\_LEVEL和SPECIAL\_TYPE两个文件，且文件的内容分别为Hello和CCE。

1. 执行以下命令，查看已创建的Pod。

```
kubectl get pod | grep nginx-configmap
```

预期输出如下：

```
nginx-configmap-*** 1/1 Running 0 2m18s
```

2. 执行以下命令，查看该Pod中的SPECIAL\_LEVEL或SPECIAL\_TYPE文件。

```
kubectl exec nginx-configmap-*** -- cat /etc/config/SPECIAL_LEVEL
```

预期输出如下：

```
Hello
```

----结束

## 15.3 创建密钥

### 操作场景

密钥（Secret）是一种用于存储工作负载所需要认证信息、密钥的敏感信息等的资源类型，内容由用户决定。资源创建完成后，可在容器工作负载中作为文件或者环境变量使用。

### 约束与限制

静态Pod中不可使用Secret。

### 操作步骤

**步骤1** 登录CCE控制台，单击集群名称进入集群。

**步骤2** 在左侧导航栏中选择“配置与密钥”，选择“密钥”页签，在右上角单击“创建密钥”。

**步骤3** 填写参数。

表 15-5 基本信息说明

参数	参数说明
名称	新建的密钥的名称，同一个命名空间内命名必须唯一。
命名空间	新建密钥所在的命名空间，默认为default。
描述	密钥的描述信息。

参数	参数说明
密钥类型	<p>新建的密钥类型。</p> <ul style="list-style-type: none"> <li>• Opaque：一般密钥类型。</li> <li>• kubernetes.io/dockerconfigjson：存放拉取私有仓库镜像所需的认证信息。</li> <li>• kubernetes.io/tls：Kubernetes的TLS密钥类型，用于存放7层负载均衡服务所需的证书。kubernetes.io/tls类型的密钥示例及说明请参见<a href="#">TLS Secret</a>。</li> <li>• IngressTLS：CCE提供的TLS密钥类型，用于存放7层负载均衡服务所需的证书。</li> <li>• 其他：若需要创建其他类型的密钥，请手动输入密钥类型。</li> </ul>
密钥数据	<p>工作负载密钥的数据可以在容器中使用。</p> <ul style="list-style-type: none"> <li>• 当密钥为Opaque类型时，单击<sup>+</sup>，在弹出的窗口中输入键值对，并且可以勾选“自动Base64转码”。</li> <li>• 当密钥为kubernetes.io/dockerconfigjson类型时，输入私有镜像仓库的账号和密码。</li> <li>• 当密钥为kubernetes.io/tls或IngressTLS类型时，上传证书文件和私钥文件。</li> </ul> <p><b>说明</b></p> <ul style="list-style-type: none"> <li>- 证书是自签名或CA签名过的凭据，用来进行身份认证。</li> <li>- 证书请求是对签名的请求，需要使用私钥进行签名。</li> </ul>
密钥标签	<p>密钥的标签。键值对形式，输入键值对后单击“确认添加”。</p>

**步骤4** 配置完成后，单击“确定”。

密钥列表中会出现新创建的密钥。

----结束

## Secret 资源文件配置示例

本章节主要介绍Secret类型的资源描述文件的配置示例。

- Opaque类型

定义的Secret文件secret.yaml内容如下。其中data字段以键值对的形式填写，value需要用Base64编码，Base64编码方法请参见[如何进行Base64编码](#)。

```
apiVersion: v1
kind: Secret
metadata:
 name: mysecret # secret的名称
 namespace: default #命名空间，默认为default
data:
 <your_key>: <your_value> #填写键值对，其中value需要用Base64编码
type: Opaque
```

- kubernetes.io/dockerconfigjson类型



定义的Secret文件secret.yaml内容如下。其中.dockerconfigjson需要用Base64，Base64编码方法请参见[如何进行Base64编码](#)。

```
apiVersion: v1
kind: Secret
metadata:
 name: mysecret # secret的名称
 namespace: default #命名空间，默认为default
data:
 .dockerconfigjson: eyJh***** #Base64编码后的内容
type: kubernetes.io/dockerconfigjson
```

获取.dockerconfigjson内容的步骤如下：

a. 获取镜像仓库的登录信息：

- 镜像仓库地址：本文中以address为例，请根据实际信息替换。
- 用户名：本文中以username为例，请根据实际信息替换。
- 密码：本文中以password为例，请根据实际信息替换。

b. 使用Base64将键值对username:password进行编码，获取编码后的内容填入3中。

```
echo -n "username:password" | base64
```

回显如下：

```
dXNlcm5hbWU6cGFzc3dvcmQ=
```

c. 使用Base64对以下JSON内容进行编码。

```
echo -n '{"auths":{"address":
{"username":"username","password":"password","auth":"dXNlcm5hbWU6cGFzc3dvcmQ="}}}'
| base64
```

回显如下：

```
eyJhdXRocyl6eyJhZGRyZXRzZljp7InVzZXJuYW1lIjoidXNlcm5hbWU6cGFzc3dvcmQ=InBhc3N3b3JlIiwiaXV0aCI6ImR5TmxjbTVoYldVNmNHRnpjM2R2Y21RPSJ9fX0=
```

编码后的内容即为.dockerconfigjson内容。

- kubernetes.io/tls类型

其中tls.crt和tls.key需要用Base64，Base64编码方法请参见[如何进行Base64编码](#)。

```
kind: Secret
apiVersion: v1
metadata:
 name: mysecret # secret的名称
 namespace: default #命名空间，默认为default
data:
 tls.crt: LS0tLS1CRU*****FURS0tLS0t #证书内容，需要Base64编码
 tls.key: LS0tLS1CRU*****VZLS0tLS0= #私钥内容，需要Base64编码
type: kubernetes.io/tls
```

- IngressTLS类型

其中tls.crt和tls.key需要用Base64，Base64编码方法请参见[如何进行Base64编码](#)。

```
kind: Secret
apiVersion: v1
metadata:
 name: mysecret # secret的名称
 namespace: default #命名空间，默认为default
data:
 tls.crt: LS0tLS1CRU*****FURS0tLS0t #证书内容，需要Base64编码
 tls.key: LS0tLS1CRU*****VZLS0tLS0= #私钥内容，需要Base64编码
type: IngressTLS
```

## 使用 kubectl 创建密钥

**步骤1** 请参见[通过kubectl连接集群](#)配置kubectl命令。

**步骤2** 通过Base64编码，创建并编辑cce-secret.yaml文件。

```
echo -n "待编码内容" | base64

```

**vi cce-secret.yaml**

Opaque类型的YAML示例如下，其余类型请参见[Secret资源文件配置示例](#)：

```
apiVersion: v1
kind: Secret
metadata:
 name: mysecret
type: Opaque
data:
 <your_key>: <your_value> #填写键值对，其中value需要用Base64编码
```

**步骤3** 创建密钥。

**kubectl create -f cce-secret.yaml**

创建完成后可以查询到密钥。

**kubectl get secret -n default**

----结束

## 相关操作

密钥创建完成后，您还可以执行[表15-6](#)中的操作。

### 说明

密钥列表中包含系统密钥资源，系统密钥资源不可更新，也不能删除，只能查看。

表 15-6 其他操作

操作	说明
编辑YAML	单击密钥名称后的“编辑YAML”，可编辑当前密钥的YAML文件。
更新密钥	1. 选择需要更新的密钥名称，单击“更新”。 2. 根据 <a href="#">表15-5</a> 更改信息。 3. 单击“确定”。
删除密钥	选择要删除的密钥，单击“删除”。 根据系统提示删除密钥。
批量删除密钥	1. 勾选需要删除的密钥名称。 2. 单击页面左上角的“批量删除”，删除选中的密钥。 3. 根据系统提示删除密钥。

## 如何进行 Base64 编码

对字符串进行Base64编码，可以直接使用“echo -n 要编码的内容 | base64”命令即可，示例如下：

```
root@ubuntu:~# echo -n "待编码内容" | base64

```

## 15.4 使用密钥

密钥创建后，可在工作负载环境变量和数据卷两个场景使用。

### 须知

请勿对以下CCE系统使用的密钥做任何操作，详情请参见[集群系统密钥说明](#)。

- 请不要操作kube-system下的secrets。
- 请不要操作任何命名空间下的default-secret、paas.elb。其中，default-secret用于SWR的私有镜像拉取，paas.elb用于该命名空间下的服务对接ELB。

- [使用密钥设置工作负载的环境变量](#)
- [使用密钥配置工作负载的数据卷](#)

本节以下面这个Secret为例，具体介绍Secret的用法。

```
apiVersion: v1
kind: Secret
metadata:
 name: mysecret
type: Opaque
data:
 username: ***** #需要用Base64编码
 password: ***** #需要用Base64编码
```

### 须知

- 在Pod里使用密钥时，需要Pod和密钥处于同一集群和命名空间中。
- 当Secret 被更新时，Kubernetes会同时更新数据卷中的数据。  
但对于以subPath形式挂载的Secret数据卷，当Secret 被更新时，Kubernetes无法自动更新数据卷中的数据。

## 使用密钥设置工作负载的环境变量

### 使用控制台方式

**步骤1** 登录CCE控制台，单击集群名称进入集群。

**步骤2** 在左侧导航栏选择“工作负载”，单击右上角“创建工作负载”。

在创建工作负载时，在“容器配置”中找到“环境变量”，单击“新增变量”。

- **密钥导入**：选择一个密钥，将密钥中所有键值都导入为环境变量。

- **密钥项键值导入**：将密钥中某个键的值导入作为某个环境变量的值。
  - 变量名称：工作负载中的环境变量名称，可自定义，默认为密钥中选择的键名。
  - 变量/变量引用：选择一个密钥及需要导入的键名，将其对应的值导入为工作负载环境变量。

例如将mysecret这个密钥中“username”的值导入，作为工作负载环境变量“username”的值，导入后容器中将会有有一个名为“username”的环境变量。

**步骤3** 配置其他工作负载参数后，单击“创建工作负载”。

等待工作负载正常运行后，您可[登录容器](#)执行以下语句，查看该密钥是否已被设置为工作负载的环境变量。

```
printenv username
```

如输出与Secret中的内容一致，则说明该密钥已被设置为工作负载的环境变量。

----结束

### 使用kubectl方式

**步骤1** 请参见[通过kubectl连接集群](#)配置kubectl命令。

**步骤2** 创建并编辑nginx-secret.yaml文件。

```
vi nginx-secret.yaml
```

YAML文件内容如下：

- **密钥导入**：如果要将一个密钥中所有数据都添加到环境变量中，可以使用envFrom参数，密钥中的Key会成为工作负载中的环境变量名称。

```
apiVersion: apps/v1
kind: Deployment
metadata:
 name: nginx-secret
spec:
 replicas: 1
 selector:
 matchLabels:
 app: nginx-secret
 template:
 metadata:
 labels:
 app: nginx-secret
 spec:
 containers:
 - name: container-1
 image: nginx:latest
 envFrom:
 - secretRef:
 name: mysecret # 使用envFrom来指定环境变量引用的密钥
 - secretRef:
 name: mysecret # 引用的密钥名称
 imagePullSecrets:
 - name: default-secret
```

- **密钥键值导入**：您可以在创建工作负载时将密钥设置为环境变量，使用valueFrom参数单独引用Secret中的Key/Value。

```
apiVersion: apps/v1
kind: Deployment
metadata:
 name: nginx-secret
spec:
 replicas: 1
 selector:
 matchLabels:
```

```
app: nginx-secret
template:
 metadata:
 labels:
 app: nginx-secret
 spec:
 containers:
 - name: container-1
 image: nginx:latest
 env:
 # 设置工作负载中的环境变量
 - name: SECRET_USERNAME # 工作负载中的环境变量名称
 valueFrom: # 使用valueFrom来指定环境变量引用的密钥
 secretKeyRef:
 name: mysecret # 引用的密钥名称
 key: username # 引用的密钥中的key
 - name: SECRET_PASSWORD # 添加多个环境变量参数，可同时导入多个环境变量
 valueFrom:
 secretKeyRef:
 name: mysecret
 key: password
 imagePullSecrets:
 - name: default-secret
```

**步骤3** 创建工作负载。

```
kubectl apply -f nginx-secret.yaml
```

**步骤4** 创建完成后，查看Pod中的环境变量。

1. 执行以下命令，查看已创建的Pod。

```
kubectl get pod | grep nginx-secret
```

预期输出如下：

```
nginx-secret-*** 1/1 Running 0 2m18s
```

2. 执行以下命令，查看该Pod中的环境变量。

```
kubectl exec nginx-secret-*** -- printenv SPECIAL_USERNAME SPECIAL_PASSWORD
```

如输出与Secret中的内容一致，则说明该密钥已被设置为工作负载的环境变量。

----结束

## 使用密钥配置工作负载的数据卷

密钥(Secret)挂载将密钥中的数据挂载到指定的容器路径，密钥内容由用户决定。用户需要提前创建密钥，操作步骤请参见[创建密钥](#)。

### 使用控制台方式

**步骤1** 登录CCE控制台，单击集群名称进入集群。

**步骤2** 在左侧导航栏选择“工作负载”，在右侧选择“无状态负载”页签。单击右上角“创建工作负载”。

在创建工作负载时，在“容器配置”中找到“数据存储”，选择“添加存储卷 > 密钥(Secret)”。

**步骤3** 选择密钥挂载参数，如[表15-7](#)。

表 15-7 密钥挂载

参数	参数说明
密钥	选择对应的密钥名称。 密钥需要提前创建，具体请参见 <a href="#">创建密钥</a> 。
挂载路径	请输入挂载路径。密钥挂载完成后，会在容器中的挂载路径下生成以密钥中的key为文件名，value为文件内容的密钥文件。 数据存储挂载到容器上的路径。请不要挂载在系统目录下，如“/”、“/var/run”等，会导致容器异常。建议挂载在空目录下，若目录不为空，请确保目录下无影响容器启动的文件，否则文件会被替换，导致容器启动异常，工作负载创建失败。 <b>须知</b> 挂载高危目录的情况下，建议使用低权限账号启动，否则可能会造成宿主主机高危文件被破坏。
子路径	请输入挂载路径的子路径。 <ul style="list-style-type: none"> <li>使用子路径挂载本地磁盘，实现在单一Pod中重复使用同一个Volume，不填写时默认为根。</li> <li>子路径可以填写ConfigMap/Secret的键值，子路径若填写为不存在的键值则数据导入不会生效。</li> <li>通过子路径导入的数据不会随ConfigMap/Secret的更新而动态更新。</li> </ul>
权限	只读。只能读容器路径中的数据卷。

**步骤4** 其余信息都配置完成后，单击“创建工作负载”。

等待工作负载正常运行后，本示例将在/etc/foo目录下生成username和password两个文件，且文件的内容分别为密钥值。

您可[登录容器](#)执行以下语句，查看容器中的username和password两个文件。

```
cat /etc/foo/username
```

预期输出与Secret中的内容一致。

----结束

### 使用kubectl方式

**步骤1** 请参见[通过kubectl连接集群](#)配置kubectl命令。

**步骤2** 创建并编辑nginx-secret.yaml文件。

#### vi nginx-secret.yaml

如下面的示例所示，mysecret密钥的username和password以文件方式保存在/etc/foo目录下。

```
apiVersion: apps/v1
kind: Deployment
metadata:
 name: nginx-secret
spec:
 replicas: 1
 selector:
```

```
matchLabels:
 app: nginx-secret
template:
 metadata:
 labels:
 app: nginx-secret
 spec:
 containers:
 - name: container-1
 image: nginx:latest
 volumeMounts:
 - name: foo
 mountPath: /etc/foo # 挂载到/etc/foo目录下
 readOnly: true
 volumes:
 - name: foo
 secret:
 secretName: mysecret # 引用的密钥名称
```

您还可以使用items字段控制Secret键的映射路径，例如，将username存放在容器中的/etc/foo/my-group/my-username目录下。

### 📖 说明

- 使用items字段指定Secret键的映射路径后，没有被指定的键将不会被以文件形式创建。例如，下面的例子中的password键未被指定，则该文件将不会被创建。
- 如果要使用Secret中全部的键，那么必须将全部的键都列在items字段中。
- items字段中列出的所有键必须存在于相应的Secret 中。否则，该卷不被创建。

```
apiVersion: apps/v1
kind: Deployment
metadata:
 name: nginx-secret
spec:
 replicas: 1
 selector:
 matchLabels:
 app: nginx-secret
 template:
 metadata:
 labels:
 app: nginx-secret
 spec:
 containers:
 - name: container-1
 image: nginx:latest
 volumeMounts:
 - name: foo
 mountPath: /etc/foo # 挂载到/etc/foo目录下
 readOnly: true
 volumes:
 - name: foo
 secret:
 secretName: mysecret # 引用的密钥名称
 items:
 - key: username # 引用的密钥中的键名
 path: my-group/my-username # Secret键的映射路径
```

**步骤3** 创建工作负载。

```
kubectl apply -f nginx-secret.yaml
```

**步骤4** 等待工作负载正常运行后，在/etc/foo目录下会生成username和password两个文件。

1. 执行以下命令，查看已创建的Pod。

```
kubectl get pod | grep nginx-secret
```

预期输出如下：

- ```
nginx-secret-*** 1/1 Running 0 2m18s
```
2. 执行以下命令，查看该Pod中的username或password文件。
`kubectl exec nginx-secret-*** -- cat /etc/foo/username`
预期输出与Secret中的内容一致。

----结束

15.5 集群系统密钥说明

CCE默认会在每个命名空间下创建如下密钥。

- default-secret
- paas.elb
- default-token-xxxxx (xxxxx为随机数)

下面将详细介绍这几个密钥的用途。

default-secret

default-secret的类型为kubernetes.io/dockerconfigjson，其data内容是登录SWR镜像仓库的凭据，用于从SWR拉取镜像。在CCE中创建工作负载时如果需从SWR拉取镜像，需要配置imagePullSecrets的取值为default-secret，如下所示。

```
apiVersion: v1
kind: Pod
metadata:
  name: nginx
spec:
  containers:
  - image: nginx:alpine
    name: container-0
  resources:
    limits:
      cpu: 100m
      memory: 200Mi
    requests:
      cpu: 100m
      memory: 200Mi
  imagePullSecrets:
  - name: default-secret
```

default-secret的data数据会定期更新，且当前的data内容会在一定时间后会过期失效。您可以使用describe命令在default-secret的中查看到具体的过期时间，如下所示。

须知

在使用时请直接使用default-secret，而不要复制secret内容重新创建，因为secret里面的凭据会过期，从而导致无法拉取镜像。

```
$ kubectl describe secret default-secret
Name:         default-secret
Namespace:    default
Labels:       secret-generated-by=cce
Annotations:  temporary-ak-sk-expires-at: 2021-11-26 20:55:31.380909 +0000 UTC
Type:         kubernetes.io/dockerconfigjson
```



```
Data
====
.dockerconfigjson: 347 bytes
```

paas.elb

paas.elb的data内容是临时AK/SK数据，用于创建Service和Ingress时创建ELB，paas.elb的data数据同样会定期更新，且在一定时间后会过期失效。

实际使用中您不会直接使用paas.elb，但请不要删除paas.elb，否则会导致创建ELB失败。

default-token-xxxxx

Kubernetes为每个命名空间默认创建一个名为default的ServiceAccount，default-token-xxxxx为这个ServiceAccount的密钥，xxxxx是随机数。

```
$ kubectl get sa
NAME      SECRETS  AGE
default  1         30d
$ kubectl describe sa default
Name:      default
Namespace: default
Labels:    <none>
Annotations: <none>
Image pull secrets: <none>
Mountable secrets: default-token-xxxxx
Tokens:    default-token-xxxxx
Events:    <none>
```

16 插件

16.1 插件概述

CCE提供了多种类型的插件，用于管理集群的扩展功能，以支持选择性扩展满足特性需求的功能。

须知

CCE插件采用Helm模板方式部署，修改或升级插件请从插件配置页面或开放的插件管理API进行操作。勿直接后台直接修改插件相关资源，以免插件异常或引入其他非预期问题。

容器调度与弹性插件

| 插件名称 | 插件简介 |
|-------------------|--|
| Volcano调度器 | Volcano调度器提供了高性能任务调度引擎、高性能异构芯片管理、高性能任务运行管理等通用计算能力，通过接入AI、大数据、基因、渲染等诸多行业计算框架服务终端用户。 |
| CCE集群弹性引擎 | 集群自动扩缩容插件autoscaler，是根据pod调度状态及资源使用情况对集群的工作节点进行自动扩容缩容的插件。 |
| CCE容器弹性引擎 | CCE容器弹性引擎插件是一款CCE自研的插件，能够基于CPU利用率、内存利用率等指标，对无状态工作负载进行弹性扩缩容。 |

云原生可观测性插件

| 插件名称 | 插件简介 |
|---|---|
| CCE节点故障检测 | CCE节点故障检测插件（node-problem-detector，简称NPD）是一款监控集群节点异常事件的插件，以及对接第三方监控平台功能的组件。它是一个在每个节点上运行的守护程序，可从不同的守护进程中搜集节点问题并将其报告给apiserver。node-problem-detector可以作为DaemonSet运行，也可以独立运行。 |
| CCE容器网络扩展指标 | CCE容器网络扩展指标是一款容器网络流量监控管理插件。支持流量统计信息ipv4发送公网报文数和字节数、ipv4接收报文数和字节数以及ipv4发送报文数和字节数，且支持通过PodSelector来对监控后端作选择，支持多监控任务、可选监控指标，且支持用户获取Pod的label标签信息。监控信息已适配Prometheus格式，可以通过调用Prometheus接口查看监控数据。 |
| Kubernetes Metrics Server | Metrics-Server是集群核心资源监控数据的聚合器。 |
| Prometheus | Prometheus是一套开源的系统监控报警框架。在云容器引擎CCE中，支持以插件的方式快捷安装Prometheus。 |

云原生异构计算插件

| 插件名称 | 插件简介 |
|--------------------------------------|--|
| CCE AI套件（NVIDIA GPU） | CCE AI套件（NVIDIA GPU）是支持在容器中使用GPU显卡的设备管理插件，仅支持Nvidia驱动。 |

容器网络插件

| 插件名称 | 插件简介 |
|-----------------------------------|---|
| CoreDNS域名解析 | CoreDNS域名解析插件是一款通过链式插件的方式为Kubernetes提供域名解析服务的DNS服务器。 |
| NGINX Ingress 控制器 | NGINX Ingress控制器为Service提供了可直接被集群外部访问的虚拟主机、负载均衡、SSL代理、HTTP路由等应用层转发功能。 |
| 节点本地域名解析加速 | NodeLocal DNSCache通过在集群节点上作为守护程序集运行DNS缓存代理，提高集群DNS性能。 |

容器存储插件

| 插件名称 | 插件简介 |
|--------------------------|--|
| CCE容器存储 (Everest) | CCE容器存储插件 (Everest) 是一个云原生容器存储系统, 基于CSI为Kubernetes v1.15.6及以上版本集群对接云存储服务的能力。 |

容器安全插件

| 插件名称 | 插件简介 |
|-------------------------|---|
| CCE密钥管理 (对接 DEW) | CCE密钥管理插件用于对接数据加密服务(Data Encryption Workshop, DEW)。该插件允许用户将存储在集群外部 (即专门存储敏感信息的数据加密服务) 的凭据挂载至业务Pod内, 从而将敏感信息与集群环境解耦, 有效避免程序硬编码或明文配置等问题导致的敏感信息泄密。 |

其他插件

| 插件名称 | 插件简介 |
|-----------------------------|--|
| Kubernetes Dashboard | Kubernetes Dashboard是Kubernetes集群基于Web的通用UI, 集合了命令行可以操作的所有命令。它允许用户管理在集群中运行应用程序并对其进行故障排除, 以及管理集群本身。 |

插件生命周期

生命周期是指插件从安装到卸载历经的各种状态。

表 16-1 插件生命周期状态说明

| 状态 | 状态属性 | 说明 |
|------|------|---|
| 运行中 | 稳定状态 | 插件正常运行状态, 所有插件实例均正常部署, 插件可正常使用。 |
| 部分就绪 | 稳定状态 | 插件正常运行状态, 部分插件实例未正常部署。此状态下, 插件功能可能无法正常使用。 |
| 不可用 | 稳定状态 | 插件异常状态, 所有插件实例均未正常部署。 |
| 安装中 | 中间状态 | 插件正处于部署状态。
如遇到插件配置错误或资源不足所有实例均无法调度等情况, 系统会在10分钟后将该插件置为“不可用”状态。 |
| 安装失败 | 稳定状态 | 插件安装失败, 需要卸载后重新安装。 |

| 状态 | 状态属性 | 说明 |
|------|------|--------------------------------------|
| 升级中 | 中间状态 | 插件正处于更新状态。 |
| 升级失败 | 稳定状态 | 插件升级失败，可重试升级或卸载后重新安装。 |
| 回滚中 | 中间状态 | 插件正在回滚中。 |
| 回滚失败 | 稳定状态 | 插件回滚失败，可重试回滚或卸载后重新安装。 |
| 删除中 | 中间状态 | 插件处于正在被删除的状态。
如果长时间处于该状态，则说明出现异常。 |
| 删除失败 | 稳定状态 | 插件删除失败，可重试卸载。 |
| 未知状态 | 稳定状态 | 插件模板实例不存在。 |

📖 说明

当插件处于“安装中”或“删除中”等中间状态时，不可进行编辑、卸载等相关操作。

当插件状态处于“未知状态”且对应插件返回信息的status.Reason字段为"don't install the addon in this cluster"时，一般为集群中对应插件的helm release关联secret被误删导致，此类场景可先卸载插件，然后以相同配置参数重新安装插件恢复。

插件相关操作

您可以在“插件中心”执行表16-2中的操作。

表 16-2 插件相关操作

| 操作 | 说明 | 操作步骤 |
|----|-----------|--|
| 安装 | 安装指定的插件。 | <ol style="list-style-type: none">1. 登录CCE控制台，单击集群名称进入集群，在左侧导航栏选择“插件中心”。2. 单击需要安装插件下的“安装”。由于不同插件支持的配置参数不同，详细步骤请参见插件章节。3. 设置完插件参数后，单击“确定”。 |
| 升级 | 将插件升级至新版。 | <ol style="list-style-type: none">1. 登录CCE控制台，单击集群名称进入集群，在左侧导航栏选择“插件中心”。2. 如存在可升级的插件，该插件将提供“升级”按钮。单击“升级”。由于不同插件支持的配置参数不同，详细步骤请参见插件章节。3. 设置完插件参数后，单击“确定”。 |

| 操作 | 说明 | 操作步骤 |
|----|--|---|
| 编辑 | 编辑插件参数。 | <ol style="list-style-type: none">1. 登录CCE控制台，单击集群名称进入集群，在左侧导航栏选择“插件中心”。2. 单击需要编辑插件下的“编辑”。由于不同插件支持的配置参数不同，详细步骤请参见插件章节。3. 设置完插件参数后，单击“确定”。 |
| 卸载 | 将插件从集群中卸载。 | <ol style="list-style-type: none">1. 登录CCE控制台，单击集群名称进入集群，在左侧导航栏选择“插件中心”。2. 单击需要编辑插件下的“卸载”。3. 在弹出的确认窗口中单击“是”。卸载操作无法恢复，请谨慎操作。 |
| 回滚 | 将插件回滚至升级前版本。
说明 <ul style="list-style-type: none">• 插件升级后，可回滚到升级前的版本，如仅编辑插件参数将无法使用回滚功能。• 插件回滚后，无法再一次回滚。 | <ol style="list-style-type: none">1. 登录CCE控制台，单击集群名称进入集群，在左侧导航栏选择“插件中心”。2. 如存在可回滚的插件，该插件将提供“回滚”按钮。单击“回滚”。3. 在弹出的确认窗口中单击“是”。 |

📖 说明

插件回滚能力需要插件版本支持，支持的插件及版本如下：

- coredns: 1.25.11及以上版本支持回滚
- everest: 2.1.19及以上版本支持回滚
- autoscaler:
 - v1.21集群: 1.21.22及以上版本支持回滚
 - v1.23集群: 1.23.24及以上版本支持回滚
 - v1.25集群: 1.25.14及以上版本支持回滚
- kube-prometheus-stack: 3.7.2及以上版本支持回滚
- volcano: 1.11.4及以上版本支持回滚
- npd: 1.18.22及以上版本支持回滚

16.2 容器调度与弹性插件

16.2.1 Volcano 调度器

插件简介

Volcano是一个基于Kubernetes的批处理平台，提供了机器学习、深度学习、生物信息学、基因组学及其他大数据应用所需要而Kubernetes当前缺失的一系列特性。

Volcano提供了高性能任务调度引擎、高性能异构芯片管理、高性能任务运行管理等通用计算能力，通过接入AI、大数据、基因、渲染等诸多行业计算框架服务终端用户，最大支持1000Pod/s的调度并发数，轻松应对各种规模的工作负载，大大提高调度效率和资源利用率。

Volcano针对计算型应用提供了作业调度、作业管理、队列管理等多项功能，主要特性包括：

- 丰富的计算框架支持：通过CRD提供了批量计算任务的通用API，通过提供丰富的插件及作业生命周期高级管理，支持TensorFlow，MPI，Spark等计算框架容器化运行在Kubernetes上。
- 高级调度：面向批量计算、高性能计算场景提供丰富的高级调度能力，包括成组调度，优先级抢占、装箱、资源预留、任务拓扑关系等。
- 队列管理：支持分队列调度，提供队列优先级、多级队列等复杂任务调度能力。

目前Volcano项目已经在Github开源，项目开源地址：<https://github.com/volcano-sh/volcano>

本文介绍如何在CCE集群中安装及配置Volcano插件，具体使用方法请参见[Volcano调度](#)。

📖 说明

在使用Volcano作为调度器时，建议将集群中所有工作负载都使用Volcano进行调度，以避免多调度器同时工作导致的一些调度资源冲突问题。

安装插件

步骤1 登录CCE控制台，单击集群名称进入集群，单击左侧导航栏的“插件中心”，在右侧找到**Volcano调度器**，单击“安装”。

步骤2 在安装插件页面，设置“规格配置”。

表 16-3 Volcano 插件规格配置

| 参数 | 参数说明 |
|------|---|
| 插件规格 | 该插件可配置“单实例”、“高可用”或“自定义”规格。 |
| 实例数 | 选择上方插件规格后，显示插件中的实例数。
选择“自定义”规格时，您可根据需求调整插件实例数。
实例数为1时插件不具备高可用能力，当插件实例所在节点异常时可能导致插件功能无法正常使用，请谨慎选择。 |

| 参数 | 参数说明 |
|----|---|
| 容器 | <p>选择插件规格后，显示插件容器的CPU和内存配额。</p> <p>选择“自定义”规格时，volcano-controller和volcano-scheduler的建议值如下：</p> <ul style="list-style-type: none"> • 小于100个节点，可使用默认配置，即CPU的申请值为500m，限制值为2000m；内存的申请值为500Mi，限制值为2000Mi。 • 高于100个节点，每增加100个节点（10000个Pod），建议CPU的申请值增加500m，内存的申请值增加1000Mi；CPU的限制值建议比申请值多1500m，内存的限制值建议比申请值多1000Mi。 <p>说明</p> <p>申请值推荐计算公式：</p> <ul style="list-style-type: none"> - CPU申请值：计算“目标节点数 * 目标Pod规模”的值，并在表16-4中根据“集群节点数 * Pod规模”的计算值进行插值查找，向上取最接近规格的申请值及限制值。
例如2000节点和2w个Pod的场景下，“目标节点数 * 目标Pod规模”等于4000w，向上取最接近的规格为700/7w（“集群节点数 * Pod规模”等于4900w），因此建议CPU申请值为4000m，限制值为5500m。 - 内存申请值：建议每1000个节点分配2.4G内存，每1w个Pod分配1G内存，二者叠加进行计算。（该计算方法相比表16-4中的建议值会存在一定的误差，通过查表或计算均可）
即：内存申请值 = 目标节点数/1000 * 2.4G + 目标Pod规模/1w * 1G。
例如2000节点和2w个Pod的场景下，内存申请值 = 2 * 2.4G + 2 * 1G = 6.8G |

表 16-4 volcano-controller 和 volcano-scheduler 的建议值

| 集群节点数/Pod规模 | CPU Request(m) | CPU Limit(m) | Memory Request(Mi) | Memory Limit(Mi) |
|-------------|----------------|--------------|--------------------|------------------|
| 50/5k | 500 | 2000 | 500 | 2000 |
| 100/1w | 1000 | 2500 | 1500 | 2500 |
| 200/2w | 1500 | 3000 | 2500 | 3500 |
| 300/3w | 2000 | 3500 | 3500 | 4500 |
| 400/4w | 2500 | 4000 | 4500 | 5500 |
| 500/5w | 3000 | 4500 | 5500 | 6500 |
| 600/6w | 3500 | 5000 | 6500 | 7500 |
| 700/7w | 4000 | 5500 | 7500 | 8500 |

步骤3 设置插件支持的“参数配置”。

- 应用扩缩容优先级策略：开启应用扩缩容优先级策略功能后，应用缩容时将按照默认优先级策略和自定义策略进行，如需要应用扩容时使用需同时将集群默认调度器设置为 volcano。
- 高级配置：配置Volcano默认调度器配置参数，详情请参见[表16-6](#)。

示例如下：

```
colocation_enable: ""
default_scheduler_conf:
  actions: 'allocate, backfill, preempt'
  tiers:
    - plugins:
      - name: 'priority'
      - name: 'gang'
      - name: 'conformance'
      - name: 'lifecycle'
      arguments:
        lifecycle.MaxGrade: 10
        lifecycle.MaxScore: 200.0
        lifecycle.SaturatedTresh: 1.0
        lifecycle.WindowSize: 10
    - plugins:
      - name: 'drf'
      - name: 'predicates'
      - name: 'nodeorder'
    - plugins:
      - name: 'cce-gpu-topology-predicate'
      - name: 'cce-gpu-topology-priority'
      - name: 'cce-gpu'
    - plugins:
      - name: 'nodelocalvolume'
      - name: 'nodeemptydirvolume'
      - name: 'nodeCSIscheduling'
      - name: 'networkresource'
tolerations:
  - effect: NoExecute
    key: node.kubernetes.io/not-ready
    operator: Exists
    tolerationSeconds: 60
  - effect: NoExecute
    key: node.kubernetes.io/unreachable
    operator: Exists
    tolerationSeconds: 60
```

表 16-5 Volcano 高级配置参数说明

| 插件 | 功能 | 参数说明 | 用法演示 |
|------------------------|---|---|------|
| colocation_enable | 是否开启混部能力。 | 参数值： <ul style="list-style-type: none"> ● true：表示开启混部。 ● false：表示不开启混部。 | - |
| default_scheduler_conf | 负责Pod调度的组件配置，由一系列action和plugin组成。具有高度的可扩展性，您可以根据需要实现自己的action和plugin。 | 主要包括actions和tiers两部分： <ul style="list-style-type: none"> ● actions：定义调度器需要执行的action类型及顺序。 ● tiers：配置plugin列表。 | - |

| 插件 | 功能 | 参数说明 | 用法演示 |
|-------------|---|---|--|
| actions | <p>定义了调度各环节中需要执行的动作，action的配置顺序就是scheduler的执行顺序。详情请参见Actions。</p> <p>调度器会遍历所有的待调度Job，按照定义的次序依次执行enqueue、allocate、preempt、backfill等动作，为每个Job找到一个最合适的节点。</p> | <p>支持的参数值：</p> <ul style="list-style-type: none"> enqueue：负责通过一系列的过滤算法筛选出符合要求的待调度任务并将它们送入待调度队列。经过这个action，任务的状态将由pending变为inqueue。 allocate：负责通过一系列的预选和优选算法筛选出最适合的节点。 preempt：负责根据优先级规则为同一队列中高优先级任务执行抢占调度。 backfill：负责将处于pending状态的任务尽可能的调度下去以保证节点资源的最大化利用。 | <p>actions: 'allocate, backfill, preempt'</p> <p>说明
配置action时，preempt和enqueue不可同时使用。</p> |
| plugins | <p>根据不同场景提供了action中算法的具体实现细节，详情请参见Plugins。</p> | <p>支持的参数值请参见表16-6。</p> | - |
| tolerations | <p>插件实例对节点污点的容忍度设置。</p> | <p>默认配置下，插件实例可以运行在拥有“node.kubernetes.io/not-ready”或“node.kubernetes.io/unreachable”污点，且污点效果值为NoExecute的节点上，但会在60秒后被驱逐。</p> | <p>tolerations:</p> <ul style="list-style-type: none"> - effect: NoExecute
key: node.kubernetes.io/not-ready
operator: Exists
tolerationSeconds: 60 - effect: NoExecute
key: node.kubernetes.io/unreachable
operator: Exists
tolerationSeconds: 60 |

表 16-6 支持的 Plugins 列表

| 插件 | 功能 | 参数说明 | 用法演示 |
|-------------|---|---|--|
| binpack | 将Pod调度到资源使用较高的节点（尽量不往空白节点分配），以减少资源碎片。 | <p>arguments参数：</p> <ul style="list-style-type: none"> binpack.weight: binpack插件本身在所有插件打分中的权重。 binpack.cpu: CPU资源在所有资源中的权重，默认是1。 binpack.memory: 内存资源在所有资源中的权重，默认是1。 binpack.resources: Pod请求的其他自定义资源类型，例如 nvidia.com/gpu。可添加多个并用英文逗号隔开。 binpack.resources.<your_resource>: 自定义资源在所有资源中的权重，可添加多个类型的资源，其中 <your_resource>为 binpack.resources参数中定义的资源类型。例如 binpack.resources.nvidia.com/gpu。 | <pre>- plugins: - name: binpack arguments: binpack.weight: 10 binpack.cpu: 1 binpack.memory: 1 binpack.resources: nvidia.com/gpu, example.com/foo binpack.resources.nvidia.com/ gpu: 2 binpack.resources.example.co m/foo: 3</pre> |
| conformance | 跳过关键Pod（比如在kube-system命名空间的Pod），防止这些Pod被驱逐。 | - | <pre>- plugins: - name: 'priority' - name: 'gang' enablePreemptable: false - name: 'conformance'</pre> |

| 插件 | 功能 | 参数说明 | 用法演示 |
|-----------|--|--|--|
| lifecycle | <p>通过统计业务伸缩的规律，将有相近生命周期的Pod优先调度到同一节点，配合autoscaler的水平扩缩容能力，快速缩容释放资源，节约成本并提高资源利用率。</p> <ol style="list-style-type: none"> 统计业务负载中Pod的生命周期，将有相近生命周期的Pod调度到同一节点 对配置了自动扩缩容策略的集群，通过调整节点的缩容注解，优先缩容使用率低的节点 | <p>arguments参数：</p> <ul style="list-style-type: none"> lifecycle.WindowSize：为int型整数，不小于1，默认为10。记录副本数变更的次数，负载变化规律、周期性明显时可适当调低；变化不规律，副本数频繁变化需要调大。若过大会导致学习周期变长，记录事件过多。 lifecycle.MaxGrade：为int型整数，不小于3，默认为3。副本分档数，如设为3，代表分为高中低档。负载变化规律、周期性明显时可适当调低；变化不规律，需要调大。若过小会导致预测的生命周期不够准确。 lifecycle.MaxScore：为float64浮点数，不小于50.0，默认为200.0。lifecycle插件的最大得分，等效于插件权重。 lifecycle.SaturatedTresh：为float64浮点数，小于0.5时取值为0.5；大于1时取值为1，默认为0.8。用于判断节点利用率是否过高的阈值，当超过该阈值，调度器会优先调度作业至其他节点。 | <pre>- plugins: - name: priority - name: gang enablePreemptable: false - name: conformance - name: lifecycle arguments: lifecycle.MaxGrade: 3 lifecycle.MaxScore: 200.0 lifecycle.SaturatedTresh: 0.8 lifecycle.WindowSize: 10</pre> <p>说明</p> <ul style="list-style-type: none"> 对不希望被缩容的节点，需要手动标记长周期节点，为节点添加volcano.sh/long-lifecycle-node: true的annotation。对未标记节点，lifecycle插件将根据节点上负载的生命周期自动标记。 MaxScore默认值200.0相当于其他插件权重的两倍，当lifecycle插件效果不明显或与其他插件冲突时，需要关闭其他插件，或将MaxScore调大。 调度器重启后，lifecycle插件需要重新记录负载的变化状况，需要统计数个周期后才能达到最优调度效果。 |

| 插件 | 功能 | 参数说明 | 用法演示 |
|------------|--|---|---|
| gang | <p>将一组Pod看做一个整体进行资源分配。观察Job下的Pod已调度数量是否满足了最小运行数量，当Job的最小运行数量得到满足时，为Job下的所有Pod执行调度动作，否则，不执行。</p> <p>说明
使用gang调度策略时，当集群剩余的资源大于等于Job的最小运行数量的1/2、但小于Job的最小运行数量时，不会触发autoscaler扩容。</p> | <ul style="list-style-type: none"> ● enablePreemptable: <ul style="list-style-type: none"> - true: 表示开启抢占。 - false: 表示不开启抢占。 ● enableJobStarving: <ul style="list-style-type: none"> - true: 表示按照Job的minAvailable进行抢占。 - false: 表示按照Job的replicas进行抢占。 <p>说明</p> <ul style="list-style-type: none"> - Kubernetes原生工作负载（如Deployment）的minAvailable默认值为1，建议配置enableJobStarving: false。 - AI大数据场景，创建vcjob时可指定minAvailable值，推荐配置enableJobStarving: true。 - Volcano 1.11.5之前的版本enableJobStarving默认为true，1.11.5之后的版本默认配置为false。 | <ul style="list-style-type: none"> - plugins: <ul style="list-style-type: none"> - name: priority - name: gang enablePreemptable: false enableJobStarving: false - name: conformance |
| priority | <p>根据自定义的负载优先级进行调度。</p> | - | <ul style="list-style-type: none"> - plugins: <ul style="list-style-type: none"> - name: priority - name: gang enablePreemptable: false - name: conformance |
| overcommit | <p>将集群的资源放到一定倍数后调度，提高负载入队效率。负载都是deployment的时候，建议去掉此插件或者设置扩大因子为2.0。</p> <p>说明
该插件在Volcano 1.6.5及以上版本中支持使用。</p> | <p>arguments参数:</p> <ul style="list-style-type: none"> ● overcommit-factor: 扩大因子，默认是1.2。 | <ul style="list-style-type: none"> - plugins: <ul style="list-style-type: none"> - name: overcommit arguments: <ul style="list-style-type: none"> overcommit-factor: 2.0 |

| 插件 | 功能 | 参数说明 | 用法演示 |
|------------|---|--|---|
| drf | DRF调度算法（Dominant Resource Fairness）可以根据作业使用的主导资源份额进行调度，资源份额较小的作业将具有更高优先级。 | - | - plugins:
- name: 'drf'
- name: 'predicates'
- name: 'nodeorder' |
| predicates | 预选节点的常用算法，包括节点亲和、Pod亲和、污点容忍、Node重复，volume limits，volume zone匹配等一系列基础算法。 | - | - plugins:
- name: 'drf'
- name: 'predicates'
- name: 'nodeorder' |
| nodeorder | 优选节点的常用算法，通过模拟分配从各个维度为节点打分，找到最适合当前作业节点。 | 打分参数： <ul style="list-style-type: none"> nodeaffinity.weight: 节点亲和性优先调度，默认值是2。 podaffinity.weight: Pod亲和性优先调度，默认值是2。 leastrequested.weight: 资源分配最少的节点优先，默认值是1。 balancedresource.weight: 节点上面的不同资源分配平衡的优先，默认值是1。 mostrequested.weight: 资源分配最多的节点优先，默认值是0。 tainttoleration.weight: 污点容忍高的优先调度，默认值是3。 imagelocality.weight: 节点上面有Pod需要镜像的优先调度，默认值是1。 podtopologyspread.weight: Pod拓扑调度，默认值是2。 | - plugins:
- name: nodeorder
arguments:
leastrequested.weight: 1
mostrequested.weight: 0
nodeaffinity.weight: 2
podaffinity.weight: 2
balancedresource.weight: 1
tainttoleration.weight: 3
imagelocality.weight: 1
podtopologyspread.weight: 2 |

| 插件 | 功能 | 参数说明 | 用法演示 |
|----------------------------|---------------------------------|---|---|
| cce-gpu-topology-predicate | GPU拓扑调度预选算法 | - | - plugins:
- name: 'cce-gpu-topology-predicate'
- name: 'cce-gpu-topology-priority'
- name: 'cce-gpu' |
| cce-gpu-topology-priority | GPU拓扑调度优选算法 | - | - plugins:
- name: 'cce-gpu-topology-predicate'
- name: 'cce-gpu-topology-priority'
- name: 'cce-gpu' |
| cce-gpu | 结合CCE的GPU插件支持GPU资源分配，支持小数GPU配置。 | - | - plugins:
- name: 'cce-gpu-topology-predicate'
- name: 'cce-gpu-topology-priority'
- name: 'cce-gpu' |
| numa-aware | NUMA亲和性调度。 | arguments参数：
<ul style="list-style-type: none"> weight: 插件的权重。 | - plugins:
- name: 'nodelocalvolume'
- name: 'nodeemptydirvolume'
- name: 'nodeCSIscheduling'
- name: 'networkresource'
arguments:
NetworkType: vpc-router
- name: numa-aware
arguments:
weight: 10 |
| networkresource | 支持预选过滤ENI需求节点，参数由CCE传递，不需要手动配置。 | arguments参数：
<ul style="list-style-type: none"> NetworkType: 网络类型（eni或者vpc-router类型）。 | - plugins:
- name: 'nodelocalvolume'
- name: 'nodeemptydirvolume'
- name: 'nodeCSIscheduling'
- name: networkresource
arguments:
NetworkType: vpc-router |
| nodelocalvolume | 支持预选过滤不符合local volume需求的节点。 | - | - plugins:
- name: nodelocalvolume
- name: 'nodeemptydirvolume'
- name: 'nodeCSIscheduling'
- name: 'networkresource' |
| nodeemptydirvolume | 支持预选过滤不符合emptydir需求的节点。 | - | - plugins:
- name: 'nodelocalvolume'
- name: nodeemptydirvolume
- name: 'nodeCSIscheduling'
- name: 'networkresource' |
| nodeCSIscheduling | 支持预选过滤everest组件异常的节点。 | - | - plugins:
- name: 'nodelocalvolume'
- name: 'nodeemptydirvolume'
- name: nodeCSIscheduling
- name: 'networkresource' |

步骤4 设置插件实例的“调度策略”。**说明**

- 调度策略对于DaemonSet类型的插件实例不会生效。
- 设置多可用区部署或节点亲和策略时，需保证集群中存在满足调度策略的节点且拥有足够的资源，否则插件实例将无法运行。

表 16-7 插件调度配置

| 参数 | 参数说明 |
|--------|---|
| 多可用区部署 | <ul style="list-style-type: none"> • 优先模式：优先将插件的Deployment实例调度到不同可用区的节点上，如集群下节点不满足多可用区，插件实例将调度到单可用区。 • 强制模式：插件Deployment实例强制调度到不同可用区的节点上，如集群下节点不满足多可用区，插件实例将无法全部运行。 |
| 节点亲和 | <ul style="list-style-type: none"> • 不配置：插件实例不指定节点亲和调度。 • 指定节点调度：指定插件实例部署的节点。若不指定，将根据集群默认调度策略进行随机调度。 • 指定节点池调度：指定插件实例部署的节点池。若不指定，将根据集群默认调度策略进行随机调度。 • 自定义亲和策略：填写期望插件部署的节点标签实现更灵活的调度策略，若不填写将根据集群默认调度策略进行随机调度。
同时设置多条自定义亲和策略时，需要保证集群中存在同时满足所有亲和策略的节点，否则插件实例将无法运行。 |
| 容忍策略 | <p>容忍策略与节点的污点能力配合使用，允许（不强制）插件的Deployment实例调度到带有与之匹配的污点的节点上，也可用于控制插件的Deployment实例所在的节点被标记污点后插件的Deployment实例的驱逐策略。</p> <p>插件会对实例添加针对<code>node.kubernetes.io/not-ready</code>和<code>node.kubernetes.io/unreachable</code>污点的默认容忍策略，容忍时间窗为60s。</p> <p>详情请参见设置容忍策略。</p> |

步骤5 单击“安装”。

---结束

组件说明**表 16-8** Volcano 组件

| 容器组件 | 说明 | 资源类型 |
|-------------------|----------|------------|
| volcano-scheduler | 负责Pod调度。 | Deployment |

| 容器组件 | 说明 | 资源类型 |
|--------------------|---|------------|
| volcano-controller | 负责CRD资源的同步。 | Deployment |
| volcano-admission | Webhook server端，负责Pod、Job等资源的校验和更改。 | Deployment |
| volcano-agent | 云原生混部agent，负责节点QoS保障、CPU Burst和动态资源超卖等。 | Daemon Set |
| resource-exporter | 负责上报节点的NUMA拓扑信息。 | Daemon Set |

在控制台中修改 volcano-scheduler 配置

volcano-scheduler是负责Pod调度的组件，它由一系列action和plugin组成。action定义了调度各环节中需要执行的动作；plugin根据不同场景提供了action中算法的具体实现细节。volcano-scheduler具有高度的可扩展性，您可以根据需要实现自己的action和plugin。

Volcano允许用户在安装，升级，编辑时，编写Volcano调度器配置信息，并将配置内容同步到volcano-scheduler-configmap里。

当前小节介绍如何使用自定义配置，以使用户让volcano-scheduler能更适合自己的场景。

📖 说明

仅Volcano 1.7.1及以上版本支持该功能。在新版插件界面上合并了原resource_exporter_enable等选项，以新选项default_scheduler_conf代替。

您可登录CCE控制台，单击集群名称进入集群，单击左侧导航栏的“插件中心”，在右侧找到**Volcano调度器**，单击“安装”或“升级”，并在“参数配置”中设置Volcano调度器配置参数。

- 使用resource_exporter配置，示例如下：

```
...
"default_scheduler_conf": {
  "actions": "allocate, backfill, preempt",
  "tiers": [
    {
      "plugins": [
        {
          "name": "priority"
        },
        {
          "name": "gang"
        },
        {
          "name": "conformance"
        }
      ]
    }
  ],
  {
    "plugins": [
      {
        "name": "drf"
      }
    ]
  }
}
```

```
        "name": "predicates"
      },
      {
        "name": "nodeorder"
      }
    ]
  },
  {
    "plugins": [
      {
        "name": "cce-gpu-topology-predicate"
      },
      {
        "name": "cce-gpu-topology-priority"
      },
      {
        "name": "cce-gpu"
      },
      {
        "name": "numa-aware" # add this also enable resource_exporter
      }
    ]
  },
  {
    "plugins": [
      {
        "name": "nodelocalvolume"
      },
      {
        "name": "nodeemptydirvolume"
      },
      {
        "name": "nodeCSIScheduling"
      },
      {
        "name": "networkresource"
      }
    ]
  }
]
},
],
...

```

开启后可以同时使用volcano-scheduler的numa-aware插件功能和resource_exporter功能。

保留原 volcano-scheduler-configmap 配置

假如在某场景下希望插件升级后时沿用原配置，可参考以下步骤：

步骤1 查看原volcano-scheduler-configmap配置，并备份。

示例如下：

```
# kubectl edit cm volcano-scheduler-configmap -n kube-system
apiVersion: v1
data:
  default-scheduler.conf: |-
    actions: "enqueue, allocate, backfill"
    tiers:
    - plugins:
      - name: priority
      - name: gang
      - name: conformance
    - plugins:
      - name: drf
      - name: predicates
      - name: nodeorder
      - name: binpack
```

```
arguments:
  binpack.cpu: 100
  binpack.weight: 10
  binpack.resources: nvidia.com/gpu
  binpack.resources.nvidia.com/gpu: 10000
- plugins:
  - name: cce-gpu-topology-predicate
  - name: cce-gpu-topology-priority
  - name: cce-gpu
- plugins:
  - name: nodelocalvolume
  - name: nodeemptydirvolume
  - name: nodeCSIScheduling
  - name: networkresource
```

步骤2 在控制台“参数配置”中填写自定义修改的内容：

```
...
"default_scheduler_conf": {
  "actions": "enqueue, allocate, backfill",
  "tiers": [
    {
      "plugins": [
        {
          "name": "priority"
        },
        {
          "name": "gang"
        },
        {
          "name": "conformance"
        }
      ]
    },
    {
      "plugins": [
        {
          "name": "drf"
        },
        {
          "name": "predicates"
        },
        {
          "name": "nodeorder"
        },
        {
          "name": "binpack",
          "arguments": {
            "binpack.cpu": 100,
            "binpack.weight": 10,
            "binpack.resources": "nvidia.com/gpu",
            "binpack.resources.nvidia.com/gpu": 10000
          }
        }
      ]
    }
  ],
  {
    "plugins": [
      {
        "name": "cce-gpu-topology-predicate"
      },
      {
        "name": "cce-gpu-topology-priority"
      },
      {
        "name": "cce-gpu"
      }
    ]
  },
  {
```

```

    "plugins": [
      {
        "name": "nodelocalvolume"
      },
      {
        "name": "nodeemptydirvolume"
      },
      {
        "name": "nodeCSIscheduling"
      },
      {
        "name": "networkresource"
      }
    ]
  },
]
...

```

说明

使用该功能时会覆盖原volcano-scheduler-configmap中内容，所以升级时务必检查是否在volcano-scheduler-configmap做过修改。如果是，需要把修改内容同步到升级界面里。

----结束

Prometheus 指标采集

volcano-scheduler通过端口8080暴露Prometheus metrics指标。您可以自建Prometheus采集器识别并通过<http://{{volcano-schedulerPodIP}}:{{volcano-schedulerPodPort}}/metrics>路径获取volcano-scheduler调度相关指标。

说明

Prometheus指标暴露仅支持Volcano插件1.8.5及以上版本。

表 16-9 关键指标说明

| 指标名称 | 指标类型 | 描述 | Labels |
|---|-----------|--------------------|---|
| e2e_scheduling_latency_milliseconds | Histogram | 端到端调度时延毫秒（调度算法+绑定） | - |
| e2e_job_scheduling_latency_milliseconds | Histogram | 端到端作业调度时延（毫秒） | - |
| e2e_job_scheduling_duration | Gauge | 端到端作业调度时长 | labels=["job_name", "queue", "job_namespace"] |
| plugin_scheduling_latency_microseconds | Histogram | 插件调度延迟（微秒） | labels=["plugin", "OnSession"] |
| action_scheduling_latency_microseconds | Histogram | 动作调度时延（微秒） | labels=["action"] |

| 指标名称 | 指标类型 | 描述 | Labels |
|--------------------------------------|-----------|---|-------------------|
| task_scheduling_latency_milliseconds | Histogram | 任务调度时延（毫秒） | - |
| schedule_attempts_total | Counter | 尝试调度Pod的次数。
“unschedulable”表示无法调度Pod，而“error”表示内部调度器问题 | labels=["result"] |
| pod_preemption_victims | Gauge | 选定的抢占受害者数量 | - |
| total_preemption_attempts | Counter | 集群中的抢占尝试总数 | - |
| unschedule_task_count | Gauge | 无法调度的任务数 | labels=["job_id"] |
| unschedule_job_count | Gauge | 无法调度的作业数 | - |
| job_retry_counts | Counter | 作业的重试次数 | labels=["job_id"] |

Volcano 插件卸载说明

卸载插件时，会将Volcano的自定义资源（[表16-10](#)）全部清理，已创建的相关资源也将同步删除，重新安装插件不会继承和恢复卸载之前的任务信息。如集群中还存在正在使用的Volcano自定义资源，请谨慎卸载插件。

表 16-10 Volcano 自定义资源

| 名称 | API组 | API版本 | 资源级别 |
|--------------|-----------------------|----------|------------|
| Command | bus.volcano.sh | v1alpha1 | Namespaced |
| Job | batch.volcano.sh | v1alpha1 | Namespaced |
| Numatopology | nodeinfo.volcano.sh | v1alpha1 | Cluster |
| PodGroup | scheduling.volcano.sh | v1beta1 | Namespaced |
| Queue | scheduling.volcano.sh | v1beta1 | Cluster |

16.2.2 CCE 集群弹性引擎

插件简介

CCE集群弹性引擎（autoscaler）是Kubernetes中非常重要的一个Controller，它提供了微服务的弹性能力，并且和Serverless密切相关。

弹性伸缩是很好理解的一个概念，当微服务负载高（CPU/内存使用率过高）时水平扩容，增加pod的数量以降低负载，当负载降低时减少pod的数量，减少资源的消耗，通过这种方式使得微服务始终稳定在一个理想的状态。

云容器引擎简化了Kubernetes集群的创建、升级和手动扩缩容，而集群中应用的负载本身是会随着时间动态变化的，为了更好的平衡资源使用率以及性能，Kubernetes引入了autoscaler插件，它可以根据部署的应用所请求的资源量自动伸缩集群中节点数量，详情请了解[创建节点弹性策略](#)。

开源社区地址：<https://github.com/kubernetes/autoscaler>

插件说明

autoscaler可分成扩容和缩容两个方面：

- **自动扩容**

集群的自动扩容有以下两种方式实现：

- 当集群中的Pod由于工作节点资源不足而无法调度时，会触发集群扩容，扩容节点与所在节点池资源配额一致。

此时需要满足以下条件时才会执行自动扩容：

- 节点上的资源不足。
- Pod的调度配置中不能包含节点亲和的策略（即Pod若已经设置亲和某个节点，则不会自动扩容节点），节点亲和策略设置方法请参见[调度策略（亲和与反亲和）](#)。
- 当集群满足节点伸缩策略时，也会触发集群扩容，详情请参见[创建节点弹性策略](#)。

说明

当前该插件使用的是最小浪费策略，即若Pod创建需要3核，此时有4核、8核两种规格，优先创建规格为4核的节点。

- **自动缩容**

当集群节点处于一段时间空闲状态时（默认10min），会触发集群缩容操作（即节点会被自动删除）。当节点存在以下几种状态的Pod时，不可缩容：

- Pod有设置Pod Disruption Budget（即[干扰预算](#)），当移除Pod不满足对应条件时，节点不会缩容。
- Pod由于一些限制，如亲和、反亲和等，无法调度到其他节点，节点不会缩容。
- Pod拥有cluster-autoscaler.kubernetes.io/safe-to-evict: 'false'这个annotations时，节点不缩容。
- 节点上存在kube-system命名空间下的Pod（除kube-system命名空间下由DaemonSet创建的Pod），节点不缩容。

- 节点上如果有非controller（Deployment/ReplicaSet/Job/StatefulSet）创建的Pod，节点不扩容。

📖 说明

当节点符合扩容条件时，Autoscaler将预先给节点打上DeletionCandidateOfClusterAutoscaler污点，限制Pod调度到该节点上。当autoscaler插件被卸载后，如果节点上依然存在该污点请您手动进行删除。

约束与限制

- 安装时请确保有足够的资源安装本插件。
- 默认节点池不支持弹性扩缩容，详情请参见[默认节点池DefaultPool说明](#)。
- 缩容节点会导致与节点关联的**本地持久卷**类型的PVC/PV数据丢失，无法恢复，且PVC/PV无法再正常使用。缩容节点时使用了本地持久存储卷的Pod会从缩容的节点上被驱逐，并重新创建Pod，Pod会一直处于pending状态，因为Pod使用的PVC带有节点标签，由于冲突无法调度成功。
- 使用autoscaler插件时，部分污点/注解可能会影响弹性伸缩功能，因此集群中应避免使用以下污点/注解：
 - **节点避免使用ignore-taint.cluster-autoscaler.kubernetes.io的污点**：该污点作用于节点。由于autoscaler原生支持异常扩容保护策略，会定期评估集群的可用节点比例，非Ready分类节点数统计比例超过45%比例会触发保护机制；而集群中任何存在该污点的节点都将从自动缩放器模板节点中过滤掉，记录到非Ready分类的节点中，进而影响集群的扩缩容。
 - **Pod避免使用cluster-autoscaler.kubernetes.io/enable-ds-eviction的注解**：该注解作用于Pod，控制DaemonSet Pod是否可以被autoscaler驱逐。详情请参见[Kubernetes原生的标签、注解和污点](#)。

安装插件

步骤1 登录CCE控制台，单击集群名称进入集群，在左侧导航栏中选择“插件中心”，在右侧找到**CCE集群弹性引擎**插件，单击“安装”。

步骤2 在安装插件页面，设置“规格配置”。

表 16-11 规格配置

| 参数 | 参数说明 |
|-----|--|
| 实例数 | 插件实例的副本数量。
实例数为1时插件不具备高可用能力，当插件实例所在节点异常时可能导致插件功能无法正常使用，请谨慎选择。 |
| 容器 | 请根据集群的规模，合理调整插件实例数和容器CPU/内存配额，详情请参见 表16-12 。 |

表 16-12 插件配额建议

| 节点数量 | 实例数 | CPU申请值 | CPU限制值 | 内存申请值 | 内存限制值 |
|------|-----|--------|--------|--------|--------|
| 50 | 2 | 1000m | 1000m | 1000Mi | 1000Mi |
| 200 | 2 | 4000m | 4000m | 2000Mi | 2000Mi |
| 1000 | 2 | 8000m | 8000m | 8000Mi | 8000Mi |
| 2000 | 2 | 8000m | 8000m | 8000Mi | 8000Mi |

步骤3 设置插件支持的“参数配置”。

表 16-13 参数配置

| 参数 | 说明 |
|-----------|--|
| 节点总数 | 集群可管理的节点数目的最大值，扩容时不会让集群下节点数超过此值。 |
| CPU总数（核） | 集群中所有节点 CPU 核数之和的最大值，扩容时不会让集群下节点CPU核数之和超过此值。 |
| 内存总数（GiB） | 集群中所有节点内存之和的最大值，扩容时不会让集群下节点内存之和超过此值。 |

步骤4 设置插件实例的“调度策略”。

📖 说明

- 调度策略对于DaemonSet类型的插件实例不会生效。
- 设置多可用区部署或节点亲和策略时，需保证集群中存在满足调度策略的节点且拥有足够的资源，否则插件实例将无法运行。

表 16-14 插件调度配置

| 参数 | 参数说明 |
|--------|---|
| 多可用区部署 | <ul style="list-style-type: none"> • 优先模式：优先将插件的Deployment实例调度到不同可用区的节点上，如集群下节点不满足多可用区，插件实例将调度到单可用区。 • 均分模式：插件Deployment实例均匀调度到当前集群下各可用区，增加新的可用区后建议扩容插件实例以实现跨可用区高可用部署；均分模式限制不同可用区间插件实例数相差不超过1，单个可用区资源不足会导致后续其他实例无法调度。 • 强制模式：插件Deployment实例强制调度到不同可用区的节点上，如集群下节点不满足多可用区，插件实例将无法全部运行。 |

| 参数 | 参数说明 |
|------|---|
| 节点亲和 | <ul style="list-style-type: none"> 不配置：插件实例不指定节点亲和调度。 指定节点调度：指定插件实例部署的节点。若不指定，将根据集群默认调度策略进行随机调度。 指定节点池调度：指定插件实例部署的节点池。若不指定，将根据集群默认调度策略进行随机调度。 自定义亲和策略：填写期望插件部署的节点标签实现更灵活的调度策略，若不填写将根据集群默认调度策略进行随机调度。
同时设置多条自定义亲和策略时，需要保证集群中存在同时满足所有亲和策略的节点，否则插件实例将无法运行。 |
| 容忍策略 | <p>容忍策略与节点的污点能力配合使用，允许（不强制）插件的 Deployment 实例调度到带有与之匹配的污点的节点上，也可用于控制插件的 Deployment 实例所在的节点被标记污点后插件的 Deployment 实例的驱逐策略。</p> <p>插件会对实例添加针对 <code>node.kubernetes.io/not-ready</code> 和 <code>node.kubernetes.io/unreachable</code> 污点的默认容忍策略，容忍时间窗为 60s。</p> <p>详情请参见设置容忍策略。</p> |

步骤5 配置完成后，单击“安装”。

----结束

组件说明

表 16-15 autoscaler 组件

| 容器组件 | 说明 | 资源类型 |
|------------|---------------------------------|------------|
| autoscaler | 该容器为 Kubernetes 集群提供自动扩缩容节点的能力。 | Deployment |

缩容冷却时间说明

节点池中配置的缩容冷却时间和 autoscaler 插件中配置的缩容冷却时间之间的影响和关系如下：

节点池配置的缩容冷却时间

弹性缩容冷却时间：当前节点池扩容出的节点多长时间不能被缩容，作用范围为节点池级别。

autoscaler 插件配置的缩容冷却时间

扩容后缩容冷却时间：autoscaler 触发扩容后（不可调度、指标、周期策略）整个集群多长时间内不能被缩容，作用范围为集群级别。

节点删除后缩容冷却时间：autoscaler触发缩容后整个集群多长时间内不能继续缩容，作用范围为集群级别。

缩容失败后缩容冷却时间：autoscaler触发缩容失败后整个集群多长时间内不能继续缩容，作用范围为集群级别。

16.2.3 CCE 容器弹性引擎

CCE容器弹性引擎（cce-hpa-controller）插件是一款CCE自研的插件，能够基于CPU利用率、内存利用率等指标，对无状态工作负载进行弹性扩缩容。

安装本插件后，可创建CustomedHPA策略，具体请参见[创建CustomedHPA策略](#)。

主要功能

- 支持按照当前实例数的百分比进行扩缩容。
- 支持设置一次扩缩容的最小步长。
- 支持按照实际指标值执行不同的扩缩容动作。

约束与限制

- 仅支持在v1.15及以上版本的集群中安装本插件。
- 若cce-hpa-controller版本低于1.2.11，则必须安装[prometheus](#)插件；若版本大于或等于1.2.11，则需要安装能够提供Metrics API的插件，您可根据集群版本和实际需求选择其中之一：
 - [Kubernetes Metrics Server](#)：提供基础资源使用指标，例如容器CPU和内存使用率。所有集群版本均可安装。
 - [Prometheus](#)：需将Prometheus注册为Metrics API的服务，详见[通过Metrics API提供资源指标](#)。该插件仅支持v1.21及之前的集群版本。

安装插件

步骤1 登录CCE控制台，单击集群名称进入集群，单击左侧导航栏的“插件中心”，在右侧找到CCE容器弹性引擎插件，单击“安装”。

步骤2 在安装插件页面，设置“规格配置”。

表 16-16 cce-hpa-controller 插件规格配置

| 参数 | 参数说明 |
|------|--|
| 插件规格 | 该插件可配置“单实例”或“自定义”规格。
说明
单实例仅用于验证场景，商用场景请根据集群规格使用“自定义”资源配置，插件的规格大小主要受集群中总容器数量和伸缩策略数量影响。通常场景下，建议每5000个容器配置CPU 500m、内存1000Mi资源，每1000条伸缩策略配置CPU 100m、内存500Mi。 |
| 实例数 | 选择上方插件规格后，显示插件中的实例数。
选择“自定义”规格时，您可根据需求调整插件实例数。
实例数为1时插件不具备高可用能力，当插件实例所在节点异常时可能导致插件功能无法正常使用，请谨慎选择。 |

| 参数 | 参数说明 |
|----|---|
| 容器 | 选择插件规格后，显示插件容器的CPU和内存配额。
选择“自定义”规格时，您可根据需求调整插件实例的容器规格。 |

步骤3 设置插件实例的“调度策略”。

📖 说明

- 调度策略对于DaemonSet类型的插件实例不会生效。
- 设置多可用区部署或节点亲和策略时，需保证集群中存在满足调度策略的节点且拥有足够的资源，否则插件实例将无法运行。

表 16-17 插件调度配置

| 参数 | 参数说明 |
|--------|---|
| 多可用区部署 | <ul style="list-style-type: none"> • 优先模式：优先将插件的Deployment实例调度到不同可用区的节点上，如集群下节点不满足多可用区，插件实例将调度到单可用区。 • 均分模式：插件Deployment实例均匀调度到当前集群下各可用区，增加新的可用区后建议扩容插件实例以实现跨可用区高可用部署；均分模式限制不同可用区间插件实例数相差不超过1，单个可用区资源不足会导致后续其他实例无法调度。 • 强制模式：插件Deployment实例强制调度到不同可用区的节点上，如集群下节点不满足多可用区，插件实例将无法全部运行。 |
| 节点亲和 | <ul style="list-style-type: none"> • 不配置：插件实例不指定节点亲和调度。 • 指定节点调度：指定插件实例部署的节点。若不指定，将根据集群默认调度策略进行随机调度。 • 指定节点池调度：指定插件实例部署的节点池。若不指定，将根据集群默认调度策略进行随机调度。 • 自定义亲和策略：填写期望插件部署的节点标签实现更灵活的调度策略，若不填写将根据集群默认调度策略进行随机调度。
同时设置多条自定义亲和策略时，需要保证集群中存在同时满足所有亲和策略的节点，否则插件实例将无法运行。 |
| 容忍策略 | <p>容忍策略与节点的污点能力配合使用，允许（不强制）插件的Deployment实例调度到带有与之匹配的污点的节点上，也可用于控制插件的Deployment实例所在的节点被标记污点后插件的Deployment实例的驱逐策略。</p> <p>插件会对实例添加针对<code>node.kubernetes.io/not-ready</code>和<code>node.kubernetes.io/unreachable</code>污点的默认容忍策略，容忍时间窗为60s。</p> <p>详情请参见设置容忍策略。</p> |

步骤4 单击“安装”。

----结束

组件说明

表 16-18 cce-hpa-controller 组件

| 容器组件 | 说明 | 资源类型 |
|------------------------|--|------------|
| customedhpa-controller | CCE自研的弹性伸缩组件，可基于CPU利用率、内存利用率等指标，对无状态工作负载进行弹性扩缩容。 | Deployment |

16.3 云原生可观测性插件

16.3.1 CCE 节点故障检测

插件简介

CCE节点故障检测插件（node-problem-detector，简称NPD）是一款监控集群节点异常事件的插件，以及对接第三方监控平台功能的组件。它是一个在每个节点上运行的守护程序，可从不同的守护进程中搜集节点问题并将其报告给apiserver。node-problem-detector可以作为DaemonSet运行，也可以独立运行。

有关社区开源项目node-problem-detector的详细信息，请参见[node-problem-detector](#)。

约束与限制

- 使用NPD插件时，不可对节点磁盘进行格式化或分区。
- 节点上每个NPD进程标准占用30mCPU，100MB内存。
- 当NPD插件为1.18.45及以上版本时，不再支持宿主机的操作系统为EulerOS 2.5以下版本。

权限说明

NPD插件为监控内核日志，需要读取宿主机/dev/kmsg设备，为此需要开启容器特权，详见[privileged](#)。

同时CCE根据最小化权限原则进行了风险消减，NPD运行限制只拥有以下特权：

- cap_dac_read_search，为访问/run/log/journal
- cap_sys_admin，为访问/dev/kmsg

安装插件

步骤1 登录CCE控制台，单击集群名称进入集群，单击左侧导航栏的“插件中心”，在右侧找到CCE节点故障检测插件，单击“安装”。

步骤2 在安装插件页面，设置“规格配置”。

表 16-19 npd 插件规格配置

| 参数 | 参数说明 |
|------|---|
| 插件规格 | 该插件可配置“自定义”规格。 |
| 实例数 | 选择“自定义”规格时，您可根据需求调整插件实例数。
实例数为1时插件不具备高可用能力，当插件实例所在节点异常时可能导致插件功能无法正常使用，请谨慎选择。 |
| 容器 | 选择“自定义”规格时，您可根据需求调整插件实例的容器规格。 |

步骤3 设置插件支持的“参数配置”。

仅v1.16.0及以上版本支持配置。

表 16-20 npd 插件参数配置

| 参数 | 参数说明 |
|-------------------------|--|
| common.image.pullPolicy | 镜像拉取策略，默认为IfNotPresent。 |
| feature_gates | 特性门控。 |
| npc.maxTaintedNode | 单个故障在多个节点间发生时，限制多少节点允许被npc添加污点，避免雪崩效应。
支持int格式和百分比格式。 |
| npc.nodeAffinity | Controller的节点亲和性配置。 |

步骤4 设置插件实例的“调度策略”。

说明

- 调度策略对于DaemonSet类型的插件实例不会生效。
- 设置多可用区部署或节点亲和策略时，需保证集群中存在满足调度策略的节点且拥有足够的资源，否则插件实例将无法运行。

表 16-21 插件调度配置

| 参数 | 参数说明 |
|--------|---|
| 多可用区部署 | <ul style="list-style-type: none"> • 优先模式：优先将插件的Deployment实例调度到不同可用区的节点上，如集群下节点不满足多可用区，插件实例将调度到单可用区。 • 均分模式：插件Deployment实例均匀调度到当前集群下各可用区，增加新的可用区后建议扩容插件实例以实现跨可用区高可用部署；均分模式限制不同可用区间插件实例数相差不超过1，单个可用区资源不足会导致后续其他实例无法调度。 • 强制模式：插件Deployment实例强制调度到不同可用区的节点上，如集群下节点不满足多可用区，插件实例将无法全部运行。 |
| 节点亲和 | <ul style="list-style-type: none"> • 不配置：插件实例不指定节点亲和调度。 • 指定节点调度：指定插件实例部署的节点。若不指定，将根据集群默认调度策略进行随机调度。 • 指定节点池调度：指定插件实例部署的节点池。若不指定，将根据集群默认调度策略进行随机调度。 • 自定义亲和策略：填写期望插件部署的节点标签实现更灵活的调度策略，若不填写将根据集群默认调度策略进行随机调度。
同时设置多条自定义亲和策略时，需要保证集群中存在同时满足所有亲和策略的节点，否则插件实例将无法运行。 |
| 容忍策略 | <p>容忍策略与节点的污点能力配合使用，允许（不强制）插件的Deployment实例调度到带有与之匹配的污点的节点上，也可用于控制插件的Deployment实例所在的节点被标记污点后插件的Deployment实例的驱逐策略。</p> <p>插件会对实例添加针对<code>node.kubernetes.io/not-ready</code>和<code>node.kubernetes.io/unreachable</code>污点的默认容忍策略，容忍时间窗为60s。</p> <p>详情请参见设置容忍策略。</p> |

步骤5 单击“安装”。

----结束

组件说明

表 16-22 npd 组件

| 容器组件 | 说明 | 资源类型 |
|-------------------------|---------------------|------------|
| node-problem-controller | 根据故障探测结果提供基础故障隔离能力。 | Deployment |

| 容器组件 | 说明 | 资源类型 |
|-----------------------|-------------|------------|
| node-problem-detector | 提供节点故障探测能力。 | Daemon Set |

NPD 检查项

📖 说明

当前检查项仅1.16.0及以上版本支持。

NPD的检查项主要分为事件类检查项和状态类检查项。

- 事件类检查项

对于事件类检查项，当问题发生时，NPD会向APIServer上报一条事件，事件类型分为Normal（正常事件）和Warning（异常事件）

表 16-23 事件类检查项

| 故障检查项 | 功能 | 说明 |
|--------------------|---|---|
| OOMKilling | 监听内核日志，检查OOM事件发生并上报
典型场景：容器内进程使用的内存超过了Limit，触发OOM并终止该进程 | Warning类事件
监听对象：/dev/kmsg
匹配规则："Killed process \\d+ (.+) total-vm:\\d+kB, anon-rss:\\d+kB, file-rss:\\d+kB.*" |
| TaskHung | 监听内核日志，检查taskHung事件发生并上报
典型场景：磁盘卡IO导致进程卡住 | Warning类事件
监听对象：/dev/kmsg
匹配规则："task \\S+:\\w+ blocked for more than \\w+ seconds\\." |
| ReadOnlyFilesystem | 监听内核日志，检查系统内核是否有Remount root filesystem read-only错误
典型场景：用户从ECS侧误操作卸载节点数据盘，且应用程序对该数据盘的对应挂载点仍有持续写操作，触发内核产生IO错误将磁盘重挂载为只读磁盘。
说明
节点容器存储Rootfs为Device Mapper类型时，数据盘卸载会导致thinpool异常，影响NPD运行，NPD将无法检测节点故障。 | Warning类事件
监听对象：/dev/kmsg
匹配规则："Remounting filesystem read-only" |

- 状态类检查项

对于状态类检查项，当问题发生时，NPD会向APIServer上报一条事件，并同步修改节点状态，可配合**Node-problem-controller故障隔离**对节点进行隔离。

下列检查项中若未明确指出检查周期，则默认周期为30秒。

表 16-24 系统组件检查

| 故障检查项 | 功能 | 说明 |
|---|--|---|
| 容器网络组件异常
CNIPProblem | 检查CNI组件（容器网络组件）运行状态 | 无 |
| 容器运行时组件异常
CRIProblem | 检查节点CRI组件（容器运行时组件）Docker和Containerd的运行状态 | 检查对象：Docker或Containerd |
| Kubelet频繁重启
FrequentKubeletRestart | 通过定期回溯系统日志，检查关键组件Kubelet是否频繁重启 | <ul style="list-style-type: none"> 默认阈值：10分钟内重启10次
即在10分钟内组件重启10次表示频繁重启，将会产生故障告警。 监听对象：/run/log/journal目录下的日志 |
| Docker频繁重启
FrequentDockerRestart | 通过定期回溯系统日志，检查容器运行时Docker是否频繁重启 | |
| Containerd频繁重启
FrequentContainerdRestart | 通过定期回溯系统日志，检查容器运行时Containerd是否频繁重启 | |
| Kubelet服务异常
KubeletProblem | 检查关键组件Kubelet的运行状态 | 无 |
| KubeProxy异常
KubeProxyProblem | 检查关键组件KubeProxy的运行状态 | 无 |

表 16-25 系统指标

| 故障检查项 | 功能 | 说明 |
|---------------------------------|--|--|
| 连接跟踪表耗尽
ConntrackFullProblem | 检查连接跟踪表是否耗尽 | <ul style="list-style-type: none"> 默认阈值:90% 使用量：
nf_conntrack_count 最大值：
nf_conntrack_max |
| 磁盘资源不足
DiskProblem | 检查节点系统盘、CCE数据盘（包含CRI逻辑盘与Kubelet逻辑盘）的磁盘使用情况 | <ul style="list-style-type: none"> 默认阈值：90% 数据来源：
df -h <p>当前暂不支持额外的数据盘</p> |

| 故障检查项 | 功能 | 说明 |
|---------------------------|------------------------|--|
| 文件句柄数不足
FDProblem | 检查系统关键资源FD文件句柄数是否耗尽 | <ul style="list-style-type: none"> 默认阈值：90% 使用量：/proc/sys/fs/file-nr中第1个值 最大值：/proc/sys/fs/file-nr中第3个值 |
| 节点内存资源不足
MemoryProblem | 检查系统关键资源Memory内存资源是否耗尽 | <ul style="list-style-type: none"> 默认阈值：80% 使用量：/proc/meminfo中MemTotal-MemAvailable 最大值：/proc/meminfo中MemTotal |
| 进程资源不足
PIDProblem | 检查系统关键资源PID进程资源是否耗尽 | <ul style="list-style-type: none"> 默认阈值：90% 使用量：/proc/loadavg中nr_threads 最大值：/proc/sys/kernel/pid_max和/proc/sys/kernel/threads-max两者的较小值。 |

表 16-26 存储检查

| 故障检查项 | 功能 | 说明 |
|----------------------|---|---|
| 磁盘只读
DiskReadOnly | 通过定期对节点系统盘、CCE数据盘（包含CRI逻辑盘与Kubelet逻辑盘）进行测试性写操作，检查关键磁盘的可用性 | <p>检测路径：</p> <ul style="list-style-type: none"> /mnt/paas/kubernetes/kubelet/ /var/lib/docker/ /var/lib/containerd/ /var/paas/sys/log/cceaddon-npd/ <p>检测路径下会产生临时文件npd-disk-write-ping
当前暂不支持额外的数据盘</p> |

| 故障检查项 | 功能 | 说明 |
|---|---|---|
| 节点emptydir存储池异常
EmptyDirVolumeGroupStatusError | <p>检查节点上临时卷存储池是否正常</p> <p>故障影响：依赖存储池的Pod无法正常写对应临时卷。临时卷由于IO错误被内核重挂载成只读文件系统。</p> <p>典型场景：用户在创建节点时配置两个数据盘作为临时卷存储池，用户误操作删除了部分数据盘导致存储池异常。</p> | <ul style="list-style-type: none"> 检测周期：30秒 数据来源：
<code>vgs -o vg_name, vg_attr</code> 检测原理：检查VG（存储池）是否存在p状态，该状态表征部分PV（数据盘）丢失。 节点持久卷存储池异常调度联动：调度器可自动识别此异常状态并避免依赖存储池的Pod调度到该节点上。 |
| 节点持久卷存储池异常
LocalPvVolumeGroupStatusError | <p>检查节点上持久卷存储池是否正常</p> <p>故障影响：依赖存储池的Pod无法正常写对应持久卷。持久卷由于IO错误被内核重挂载成只读文件系统。</p> <p>典型场景：用户在创建节点时配置两个数据盘作为持久卷存储池，用户误操作删除了部分数据盘。</p> | <ul style="list-style-type: none"> 例外场景：NPD无法检测所有PV（数据盘）丢失，导致VG（存储池）丢失的场景；此时依赖kubelet自动隔离该节点，其检测到VG（存储池）丢失并更新nodestatus.allocatable中对应资源为0，避免依赖存储池的Pod调度到该节点上。无法检测单个PV损坏；此时依赖ReadonlyFilesystem检测异常。 |
| 挂载点异常
MountPointProblem | <p>检查节点上的挂载点是否异常</p> <p>异常定义：该挂载点不可访问（cd）</p> <p>典型场景：节点挂载了nfs（网络文件系统，常见有obsfs、s3fs等），当由于网络或对端nfs服务器异常等原因导致连接异常时，所有访问该挂载点的进程均卡死。例如集群升级场景kubelet重启时扫描所有挂载点，当扫描到此异常挂载点会卡死，导致升级失败。</p> | <p>等效检查命令：</p> <pre>for dir in `df -h grep -v "Mounted on" awk '{print \\\$NF}'`;do cd \$dir; done && echo "ok"</pre> |

| 故障检查项 | 功能 | 说明 |
|-------------------|---|--|
| 磁盘卡IO
DiskHung | <p>检查节点上所有磁盘是否存在卡IO，即IO读写无响应</p> <p>卡IO定义：系统对磁盘的IO请求下发后未有响应，部分进程卡在D状态</p> <p>典型场景：操作系统硬盘驱动异常或底层网络严重故障导致磁盘无法响应</p> | <ul style="list-style-type: none"> 检查对象：所有数据盘 数据来源：
/proc/diskstat
等效查询命令：
iostat -xmt 1 阈值： <ul style="list-style-type: none"> 平均利用率，ioutil >= 0.99 平均IO队列长度，avgqu-sz >=1 平均IO传输量，iops(w/s) +ioth(wMB/s) <= 1 <p>说明
部分操作系统卡IO时无数据变化，此时计算CPU IO时间占用率，iowait > 0.8。</p> |
| 磁盘慢IO
DiskSlow | <p>检查节点上所有磁盘是否存在慢IO，即IO读写有响应但响应缓慢</p> <p>典型场景：云硬盘由于网络波动导致慢IO。</p> | <ul style="list-style-type: none"> 检查对象：所有数据盘 数据来源：
/proc/diskstat
等效查询命令
iostat -xmt 1 默认阈值：
平均IO时延，await >= 5000ms <p>说明
卡IO场景下该检查项失效，原因为IO请求未有响应，await数据不会刷新。</p> |

表 16-27 其他检查

| 故障检查项 | 功能 | 说明 |
|---------------------|---------------------------------------|--|
| NTP异常
NTPProblem | 检查节点时钟同步服务ntpd或chronyd是否正常运行，系统时间是否漂移 | 默认时钟偏移阈值：
8000ms |
| 进程D异常
ProcessD | 检查节点是否存在D进程 | 默认阈值：连续3次存在10个异常进程 |
| 进程Z异常
ProcessZ | 检查节点是否存在Z进程 | 数据来源：
<ul style="list-style-type: none"> /proc/{PID}/stat 等效命令：ps aux |

| 故障检查项 | 功能 | 说明 |
|---|--|--|
| ResolvConf配置文件异常
ResolvConfFileProblem | 检查ResolvConf配置文件是否丢失
检查ResolvConf配置文件是否异常
异常定义：不包含任何上游域名解析服务器（nameserver）。 | 检查对象：/etc/resolv.conf |
| 存在计划事件
ScheduledEvent | 检查节点是否存在热迁移计划事件。热迁移计划事件通常由硬件故障触发，是IaaS层的一种自动故障修复手段。
典型场景：底层宿主机异常，例如风扇损坏、磁盘坏道等，导致其上虚拟机触发热迁移。 | 数据来源：
<ul style="list-style-type: none"> http://169.254.169.254/metadata/latest/events/scheduled 该检查项为Alpha特性，默认不开启。 |

另外kubelet组件内置如下检查项，但是存在不足，您可通过集群升级或安装NPD进行补足。

表 16-28 Kubelet 内置检查项

| 故障检查项 | 功能 | 说明 |
|--------------------------|------------------------------------|--|
| PID资源不足
PIDPressure | 检查PID是否充足 | <ul style="list-style-type: none"> 周期：10秒 阈值：90% 缺点：社区1.23.1及以前版本，该检查项在pid使用量大于65535时失效，详见issue 107107。社区1.24及以前版本，该检查项未考虑thread-max。 |
| 内存资源不足
MemoryPressure | 检查容器可分配空间（allocable）内存是否充足 | <ul style="list-style-type: none"> 周期：10秒 阈值：最大值-100MiB 最大值（Allocable）：节点总内存-节点预留内存 缺点：该检测项没有从节点整体内存维度检查内存耗尽情况，只关注了容器部分（Allocable）。 |
| 磁盘资源不足
DiskPressure | 检查kubelet盘和docker盘的磁盘使用量及inodes使用量 | <ul style="list-style-type: none"> 周期：10秒 阈值：90% |

Node-problem-controller 故障隔离

📖 说明

故障隔离仅1.16.0及以上版本的插件支持。

默认情况下，若多个节点发生故障，NPC至多为10%的节点添加污点，可通过参数npc.maxTaintedNode提高数量限制。

开源NPD插件提供了故障探测能力，但未提供基础故障隔离能力。对此，CCE在开源NPD的基础上，增强了Node-problem-controller（节点故障控制器组件，简称NPC），该组件参照Kubernetes[节点控制器](#)实现，针对NPD探测上报的故障，自动为节点添加污点以进行基本的节点故障隔离。

表 16-29 参数说明

| 参数 | 说明 | 默认值 |
|--------------------|---|---|
| npc.enable | 是否启用npc
1.18.0及以上版本不再支持该参数 | true |
| npc.maxTaintedNode | 单个故障在多个节点间发生时，至多多少个节点允许被npc添加污点，避免雪崩效应
支持int格式和百分比格式 | 10%
值域： <ul style="list-style-type: none">int格式，数值范围为1到无穷大百分比格式，数值范围为1%到100%，与集群节点数量乘积计算后最小值为1。 |
| npc.nodeAffinity | Controller的节点亲和性配置 | N/A |

查看 NPD 事件

NPD上报的事件可以在节点管理页面查询。

步骤1 登录CCE控制台。

步骤2 单击集群名称进入集群，在左侧选择“节点管理”。

步骤3 在节点所在行，单击“事件”，可查看节点相关事件。

----结束

16.3.2 CCE 容器网络扩展指标

插件简介

CCE容器网络扩展指标插件（dolphin）是一款容器网络流量监控管理插件，当前版本可支持CCE Turbo集群非主机网络容器的流量统计，以及节点内容器连通性健康检查。

当前支持Pod粒度和flow粒度的IP和TCP协议监控，且支持通过PodSelector来对监控后端作选择，支持多监控任务、可选监控指标，且支持用户获取Pod的label标签信息。监控信息已适配Prometheus格式，可以通过调用Prometheus接口查看监控数据。

使用约束

- 仅支持在v1.19及以上版本的CCE Turbo集群中安装此插件，插件实例仅支持部署在X86架构的EulerOS的节点上。
- 支持节点使用Containerd或Docker容器引擎。其中Containerd节点可实时跟踪Pod更新，Docker节点以轮询方式查询，非实时更新。
- 仅支持统计CCE Turbo集群**安全容器**（容器运行时为kata）以及普通容器（容器运行时为runc）的流量。
- 安装插件后默认将不进行流量监控，用户需通过创建MonitorPolicy来配置监控任务进行流量监控。
- 不支持HostNetwork类型Pod监控。
- 安装时请确保节点有足够的资源安装本插件。
- 监控标签及用户标签的来源必须为新创建Pod时就具有的。
- 用户指定的标签最多5个标签（1.3.4版本后最多支持10个标签），且不可以指定系统使用的label用作用户指定label。系统使用lable包括：pod、task、ipfamily、srcip、dstip、srcport、dstport、protocol。

安装插件

步骤1 登录CCE控制台，单击CCE Turbo集群名称进入集群，单击左侧导航栏的“插件中心”，在右侧找到**CCE容器网络扩展指标**插件，单击“安装”。

步骤2 在安装插件页面，查看插件配置。

当前该插件无可配置参数。

步骤3 单击“安装”。

待插件安装完成后，选择对应的集群，然后单击左侧导航栏的“插件中心”，可在“已安装插件”页签中查看相应的插件。

----结束

组件说明

表 16-30 dolphin 组件

| 容器组件 | 说明 | 资源类型 |
|---------|--------------------------------|------------|
| dolphin | dolphin负责CCE Turbo集群的容器网络流量监控。 | Daemon Set |

支持的监控项

当前用户可通过创建MonitorPolicy的方式下发监控任务，当前用户可以通过API或登录工作节点kubectl apply的方式创建MonitorPolicy。一个MonitorPolicy代表着一个监控任务，提供selector、podLabel等可选参数。当前支持的监控指标如下：

表 16-31 当前支持的监控指标

| 监控指标 | 监控项名称 | 监控粒度 | 支持的运行时 | 支持的集群版本 | 支持的插件版本 | 支持的操作系统 |
|---------------|--------------------------------|------|-----------|----------|---------|--|
| IPv4发送公网报文数 | dolphin_ip4_send_pkt_internet | pod | runc/kata | v1.19及以上 | 1.1.2 | EulerOS 2.9 x86
EulerOS 2.10 x86 |
| IPv4发送公网字节数 | dolphin_ip4_send_byte_internet | pod | runc/kata | v1.19及以上 | 1.1.2 | EulerOS 2.9 x86
EulerOS 2.10 x86 |
| IPv4接收报文数 | dolphin_ip4_rcv_pkt | pod | runc/kata | v1.19及以上 | 1.1.2 | EulerOS 2.9 x86
EulerOS 2.10 x86 |
| IPv4接收字节数 | dolphin_ip4_rcv_byte | pod | runc/kata | v1.19及以上 | 1.1.2 | EulerOS 2.9 x86
EulerOS 2.10 x86 |
| IPv4发送报文数 | dolphin_ip4_send_pkt | pod | runc/kata | v1.19及以上 | 1.1.2 | EulerOS 2.9 x86
EulerOS 2.10 x86 |
| IPv4发送字节数 | dolphin_ip4_send_byte | pod | runc/kata | v1.19及以上 | 1.1.2 | EulerOS 2.9 x86
EulerOS 2.10 x86 |
| 最近一次的健康检查健康状态 | dolphin_health_check_statuses | pod | runc/kata | v1.19及以上 | 1.2.2 | EulerOS 2.9 x86
EulerOS 2.10 x86
HCE 2.0 x86/ARM (1.4.5及以上版本的插件支持) |

| 监控指标 | 监控项名称 | 监控粒度 | 支持的运行时 | 支持的集群版本 | 支持的插件版本 | 支持的操作系统 |
|------------|---|------|---------------|----------|---------|--|
| 健康检查成功累计次数 | dolphin_health_check_successful_counter | pod | runc/
kata | v1.19及以上 | 1.2.2 | EulerOS 2.9 x86
EulerOS 2.10 x86
HCE 2.0 x86/ARM (1.4.5及以上版本的插件支持) |
| 健康检查失败累计次数 | dolphin_health_check_failed_counter | pod | runc/
kata | v1.19及以上 | 1.2.2 | EulerOS 2.9 x86
EulerOS 2.10 x86
HCE 2.0 x86/ARM (1.4.5及以上版本的插件支持) |
| IP接收报文数 | dolphin_ip_receive_pkt | pod | runc | v1.23及以上 | 1.3.5 | EulerOS 2.9 x86
EulerOS 2.10 x86
HCE 2.0 x86/ARM (1.4.5及以上版本的插件支持) |
| IP接收字节数 | dolphin_ip_receive_byte | pod | runc | v1.23及以上 | 1.3.5 | EulerOS 2.9 x86
EulerOS 2.10 x86
HCE 2.0 x86/ARM (1.4.5及以上版本的插件支持) |

| 监控指标 | 监控项名称 | 监控粒度 | 支持的运行时 | 支持的集群版本 | 支持的插件版本 | 支持的操作系统 |
|----------|--------------------------|------|--------|----------|---------|--|
| IP发送报文数 | dolphin_ip_send_pkt | pod | runc | v1.23及以上 | 1.3.5 | EulerOS 2.9 x86
EulerOS 2.10 x86
HCE 2.0 x86/ARM (1.4.5及以上版本的插件支持) |
| IP发送字节数 | dolphin_ip_send_byte | pod | runc | v1.23及以上 | 1.3.5 | EulerOS 2.9 x86
EulerOS 2.10 x86
HCE 2.0 x86/ARM (1.4.5及以上版本的插件支持) |
| TCP接收报文数 | dolphin_tcp_receive_pkt | pod | runc | v1.23及以上 | 1.3.5 | EulerOS 2.9 x86
EulerOS 2.10 x86
HCE 2.0 x86/ARM (1.4.5及以上版本的插件支持) |
| TCP接收字节数 | dolphin_tcp_receive_byte | pod | runc | v1.23及以上 | 1.3.5 | EulerOS 2.9 x86
EulerOS 2.10 x86
HCE 2.0 x86/ARM (1.4.5及以上版本的插件支持) |

| 监控指标 | 监控项名称 | 监控粒度 | 支持的运行时 | 支持的集群版本 | 支持的插件版本 | 支持的操作系统 |
|----------|------------------------|------|--------|----------|---------|--|
| TCP发送报文数 | dolphin_tcp_send_pkt | pod | runc | v1.23及以上 | 1.3.5 | EulerOS 2.9 x86
EulerOS 2.10 x86
HCE 2.0 x86/ARM (1.4.5及以上版本的插件支持) |
| TCP发送字节数 | dolphin_tcp_send_byte | pod | runc | v1.23及以上 | 1.3.5 | EulerOS 2.9 x86
EulerOS 2.10 x86
HCE 2.0 x86/ARM (1.4.5及以上版本的插件支持) |
| TCP重传报文数 | dolphin_tcp_retrans | pod | runc | v1.23及以上 | 1.3.5 | EulerOS 2.9 x86
EulerOS 2.10 x86
HCE 2.0 x86/ARM (1.4.5及以上版本的插件支持) |
| TCP新建连接数 | dolphin_tcp_connection | pod | runc | v1.23及以上 | 1.3.5 | EulerOS 2.9 x86
EulerOS 2.10 x86
HCE 2.0 x86/ARM (1.4.5及以上版本的插件支持) |

| 监控指标 | 监控项名称 | 监控粒度 | 支持的运行时 | 支持的集群版本 | 支持的插件版本 | 支持的操作系统 |
|---------|------------------------------|------|--------|----------|---------|--|
| IP接收报文数 | dolphin_flow_ip_receive_pkt | flow | runc | v1.23及以上 | 1.3.5 | EulerOS 2.9 x86
EulerOS 2.10 x86
HCE 2.0 x86/ARM (1.4.5及以上版本的插件支持) |
| IP接收字节数 | dolphin_flow_ip_receive_byte | flow | runc | v1.23及以上 | 1.3.5 | EulerOS 2.9 x86
EulerOS 2.10 x86
HCE 2.0 x86/ARM (1.4.5及以上版本的插件支持) |
| IP发送报文数 | dolphin_flow_ip_send_pkt | flow | runc | v1.23及以上 | 1.3.5 | EulerOS 2.9 x86
EulerOS 2.10 x86
HCE 2.0 x86/ARM (1.4.5及以上版本的插件支持) |
| IP发送字节数 | dolphin_flow_ip_send_byte | flow | runc | v1.23及以上 | 1.3.5 | EulerOS 2.9 x86
EulerOS 2.10 x86
HCE 2.0 x86/ARM (1.4.5及以上版本的插件支持) |

| 监控指标 | 监控项名称 | 监控粒度 | 支持的运行时 | 支持的集群版本 | 支持的插件版本 | 支持的操作系统 |
|----------|-------------------------------|------|--------|----------|---------|--|
| TCP接收报文数 | dolphin_flow_tcp_receive_pkt | flow | runc | v1.23及以上 | 1.3.5 | EulerOS 2.9 x86
EulerOS 2.10 x86
HCE 2.0 x86/ARM (1.4.5及以上版本的插件支持) |
| TCP接收字节数 | dolphin_flow_tcp_receive_byte | flow | runc | v1.23及以上 | 1.3.5 | EulerOS 2.9 x86
EulerOS 2.10 x86
HCE 2.0 x86/ARM (1.4.5及以上版本的插件支持) |
| TCP发送报文数 | dolphin_flow_tcp_send_pkt | flow | runc | v1.23及以上 | 1.3.5 | EulerOS 2.9 x86
EulerOS 2.10 x86
HCE 2.0 x86/ARM (1.4.5及以上版本的插件支持) |
| TCP发送字节数 | dolphin_flow_tcp_send_byte | flow | runc | v1.23及以上 | 1.3.5 | EulerOS 2.9 x86
EulerOS 2.10 x86
HCE 2.0 x86/ARM (1.4.5及以上版本的插件支持) |

| 监控指标 | 监控项名称 | 监控粒度 | 支持的运行时 | 支持的集群版本 | 支持的插件版本 | 支持的操作系统 |
|-------------------------|--------------------------------|------|--------|----------|---------|--|
| TCP重传报文数 | dolphin_flow_tcp_retrans | flow | runc | v1.23及以上 | 1.3.5 | EulerOS 2.9 x86
EulerOS 2.10 x86
HCE 2.0 x86/ARM (1.4.5及以上版本的插件支持) |
| TCP smoothed round trip | dolphin_flow_tcp_srtt | flow | runc | v1.23及以上 | 1.3.5 | EulerOS 2.9 x86
EulerOS 2.10 x86
HCE 2.0 x86/ARM (1.4.5及以上版本的插件支持) |
| TCP丢包数 | dolphin_tcp_drop | pod | runc | v1.23及以上 | 1.4.5 | EulerOS 2.9 x86
EulerOS 2.10 x86
HCE 2.0 x86/ARM |
| TCP丢包数 | dolphin_flow_tcp_drop | flow | runc | v1.23及以上 | 1.4.5 | EulerOS 2.9 x86
EulerOS 2.10 x86
HCE 2.0 x86/ARM |
| TCP建链失败数 | dolphin_tcp_connection_failure | pod | runc | v1.23及以上 | 1.4.5 | EulerOS 2.9 x86
EulerOS 2.10 x86
HCE 2.0 x86/ARM |

| 监控指标 | 监控项名称 | 监控粒度 | 支持的运行时 | 支持的集群版本 | 支持的插件版本 | 支持的操作系统 |
|----------|-------------------------------|------|--------|----------|---------|--|
| UDP接收报文数 | dolphin_udp_receive_pkt | pod | runc | v1.23及以上 | 1.4.5 | EulerOS 2.9 x86
EulerOS 2.10 x86
HCE 2.0 x86/ARM |
| UDP接收字节数 | dolphin_udp_receive_byte | pod | runc | v1.23及以上 | 1.4.5 | EulerOS 2.9 x86
EulerOS 2.10 x86
HCE 2.0 x86/ARM |
| UDP发送报文数 | dolphin_udp_send_pkt | pod | runc | v1.23及以上 | 1.4.5 | EulerOS 2.9 x86
EulerOS 2.10 x86
HCE 2.0 x86/ARM |
| UDP发送字节数 | dolphin_udp_send_byte | pod | runc | v1.23及以上 | 1.4.5 | EulerOS 2.9 x86
EulerOS 2.10 x86
HCE 2.0 x86/ARM |
| UDP接收报文数 | dolphin_flow_udp_receive_pkt | flow | runc | v1.23及以上 | 1.4.5 | EulerOS 2.9 x86
EulerOS 2.10 x86
HCE 2.0 x86/ARM |
| UDP接收字节数 | dolphin_flow_udp_receive_byte | flow | runc | v1.23及以上 | 1.4.5 | EulerOS 2.9 x86
EulerOS 2.10 x86
HCE 2.0 x86/ARM |

| 监控指标 | 监控项名称 | 监控粒度 | 支持的运行时 | 支持的集群版本 | 支持的插件版本 | 支持的操作系统 |
|----------|----------------------------|------|--------|----------|---------|--|
| UDP发送报文数 | dolphin_flow_udp_send_pkt | flow | runc | v1.23及以上 | 1.4.5 | EulerOS 2.9 x86
EulerOS 2.10 x86
HCE 2.0 x86/ARM |
| UDP发送字节数 | dolphin_flow_udp_send_byte | flow | runc | v1.23及以上 | 1.4.5 | EulerOS 2.9 x86
EulerOS 2.10 x86
HCE 2.0 x86/ARM |

下发监控任务

MonitorPolicy创建的模板如下：

```

apiVersion: crd.dolphin.io/v1
kind: MonitorPolicy
metadata:
  name: example-task          #监控任务名
  namespace: kube-system     #必填，namespace必须为kube-system
spec:
  selector:                   #选填，配置dolphin插件监控的后端，形如labelSelector格式，默认将监控本节点所有容器
  matchLabels:
    app: nginx
  matchExpressions:
    - key: app
      operator: In
      values:
        - nginx
  podLabel: [app]            #选填，用户标签
  ip4Tx:                     #选填，ipv4发送报文数和发送字节数这两个指标的开关，默认不开
    enable: true
  ip4Rx:                     #选填，ipv4接收报文数和接收字节数这两个指标的开关，默认不开
    enable: true
  ip4TxInternet:             #选填，ipv4发送公网报文数和发送公网字节数这两个指标的开关，默认不开
    enable: true
  healthCheck:               #选填，本地节点 Pod 健康检查任务中最近一次健康检查是否健康、健康检查总健康&不健康次数这三个指标开关，默认不开
    enable: true              # true false
  failureThreshold: 3        #选填，健康检查不健康判定失败次数，默认1次健康检查失败即判定不健康
  periodSeconds: 5           #选填，健康检查任务检查间隔时间，单位秒，默认60
  command: ""                #选填，健康检查任务检查命令，支持：ping、arping、curl，默认 ping
  ipFamilies: ["" ]          #选填，健康检查IP地址族，支持：ipv4，默认ipv4
  port: 80                   #选填，使用curl时必选，端口号
  path: ""                   #选填，使用curl时必选，http api 路径
  monitor:
    ip:
      ipReceive:
        aggregateType: flow   #选填，支持填写"pod"或"flow"，分别表示pod粒度监控或流粒度监控
      ipSend:
        aggregateType: flow   #选填，支持填写"pod"或"flow"，分别表示pod粒度监控或流粒度监控
  tcp:

```

```

tcpReceive:
  aggregateType: flow      #选填，支持填写"pod"或"flow"，分别表示pod粒度监控或流粒度监控
tcpSend:
  aggregateType: flow      #选填，支持填写"pod"或"flow"，分别表示pod粒度监控或流粒度监控
tcpRetrans:
  aggregateType: flow      #选填，支持填写"pod"或"flow"，分别表示pod粒度监控或流粒度监控
tcpRtt:
  aggregateType: flow      #选填，支持填写"flow"，表示流粒度监控，单位：微秒
tcpNewConnection:
  aggregateType: pod       #选填，支持填写"pod"，表示pod粒度监控
tcpDrop:
  aggregateType: flow      #选填，支持填写"pod"或"flow"，分别表示pod粒度监控或流粒度监控
tcpConnectionFailure:
  aggregateType: pod       #选填，支持填写"pod"，表示pod粒度监控
udp:
  udpReceive:
    aggregateType: flow    #选填，支持填写"pod"或"flow"，分别表示pod粒度监控或流粒度监控
  udpSend:
    aggregateType: flow    #选填，支持填写"pod"或"flow"，分别表示pod粒度监控或流粒度监控

```

用户标签PodLabel：可输入多个Pod的label标签，以逗号分隔，如[app, version]。

标签需符合以下规则，对应正则表达式为 $(^[a-zA-Z_])|(^([a-zA-Z][a-zA-Z0-9_]|[a-zA-Z0-9])\{0,254\}$)$ ：

- 支持输入最多5个标签（1.3.4版本后最多支持10个标签），单个标签长度最长256个字符。
- 不能以数字和双下划线__开头。
- 单个标签格式需符合A-Za-z_0-9。

用户可以按照上述格式对监控任务进行创建、修改、及删除，当前仅支持最多10个监控任务的创建，且多个监控任务匹配到同一个监控后端时，每一个监控后端将会产生监控任务数量的监控指标。

📖 说明

- 修改或删除监控任务，都将导致丢失原有监控任务所采集的监控数据，请谨慎操作。
- 用户卸载插件后，用户之前配置的监控任务MonitorPolicy将随着插件卸载一并销毁。

场景化示例如下：

1. 以下示例将监控节点上满足app=nginx的labelselector的所有Pod，生成三个健康检查指标，默认使用ping方式检测本地Pod，若监控的容器携带test及app这两个标签，将在监控指标上携带对应label的key-value信息，否则对应label的value为“not found”。

```

apiVersion: crd.dolphin.io/v1
kind: MonitorPolicy
metadata:
  name: example-task
  namespace: kube-system
spec:
  selector:
    matchLabels:
      app: nginx
  podLabel: [test, app]
  healthCheck:
    enable: true
    failureThreshold: 3
    periodSeconds: 5

```

2. 以下示例将监控节点上满足app=nginx的labelselector的所有Pod，生成三个健康检查指标，自定义curl方式（此处curl只考虑网络连通性，不论程序返回的http code是什么，只要网络能连通就认为Pod是健康的）。若监控的容器携带test及

app这两个标签，将在监控指标上携带对应label的key-value信息，否则对应label的value为“not found”。

```
apiVersion: crd.dolphin.io/v1
kind: MonitorPolicy
metadata:
  name: example-task
  namespace: kube-system
spec:
  selector:
    matchLabels:
      app: nginx
  podLabel: [test, app]
  healthCheck:
    enable: true
    failureThreshold: 3
    periodSeconds: 5
    command: "curl"
    port: 80
    path: "healthz"
```

- 以下示例将监控节点上满足app=nginx的labelselector的所有Pod，监控Pod粒度的IP收发报文数、IP收发字节数、TCP收发报文数、TCP收发字节数、TCP重传报文数、TCP新建连接数、TCP丢包数、TCP建链失败数、UDP收发报文数、UDP收发字节数，若监控的容器携带test及app这两个标签，将在监控指标上携带对应label的key-value信息，否则对应label的value为“not found”。

```
apiVersion: crd.dolphin.io/v1
kind: MonitorPolicy
metadata:
  name: example-task
  namespace: kube-system
spec:
  selector:
    matchLabels:
      app: nginx
  podLabel: [test, app]
  monitor:
    ip:
      ipReceive:
        aggregateType: pod
      ipSend:
        aggregateType: pod
    tcp:
      tcpReceive:
        aggregateType: pod
      tcpSend:
        aggregateType: pod
      tcpRetrans:
        aggregateType: pod
      tcpNewConnection:
        aggregateType: pod
      tcpDrop:
        aggregateType: pod
      tcpConnectionFailure:
        aggregateType: pod
    udp:
      udpReceive:
        aggregateType: pod
      udpSend:
        aggregateType: pod
```

- 以下示例将监控节点上满足app=nginx的labelselector的所有Pod，监控流粒度的IP收发报文数、IP收发字节数、TCP收发报文数、TCP收发字节数、TCP重传报文数、tcp round trip time（单位：微秒）、TCP丢包数、UDP收发报文数、UDP收发字节数，若监控的容器携带test及app这两个标签，将在监控指标上携带对应label的key-value信息，否则对应label的value为“not found”。使用流粒度监控

能力，用户可以更细腻地感知容器的流量信息。基于流的监控数据量较大，会占用更多的cpu和内存，请按需使用。

每开启一个基于流的IP监控任务（一个MonitorPolicy中开启一个和多个IP监控项）会占用内核2.6M内存；每开启一个基于流的TCP监控任务（一个MonitorPolicy中开启一个和多个TCP监控项）会占用内核14M内存。

```
apiVersion: crd.dolphin.io/v1
kind: MonitorPolicy
metadata:
  name: example-task
  namespace: kube-system
spec:
  selector:
    matchLabels:
      app: nginx
  podLabel: [test, app]
  monitor:
    ip:
      ipReceive:
        aggregateType: flow
      ipSend:
        aggregateType: flow
    tcp:
      tcpReceive:
        aggregateType: flow
      tcpSend:
        aggregateType: flow
      tcpRetrans:
        aggregateType: flow
      tcpRtt:
        aggregateType: flow
      tcpDrop:
        aggregateType: flow
    udp:
      udpReceive:
        aggregateType: flow
      udpSend:
        aggregateType: flow
```

📖 说明

基于流的监控数据量比较大时，当数据量超过一定限制时，会导致超限的流统计丢失，当前限制如下：

- 10s内内核态最多统计5w条（每监控任务）TCP流信息。
 - 10s内内核态最多统计1w条（每监控任务）IP流信息。
 - 两次普罗拉取间隔最多缓存6w条（所有监控任务）流统计信息。
 - 普罗长时间不拉取时，只缓存1小时内的监控数据。
5. 以下示例将监控节点上所有Pod，生成IPv4发送报文数和发送字节数这两个指标，若监控的容器携带app这个标签，将在监控指标上携带对应label的key-value信息，否则对应label的value为“not found”。

```
apiVersion: crd.dolphin.io/v1
kind: MonitorPolicy
metadata:
  name: example-task
  namespace: kube-system
spec:
  podLabel: [app]
  ip4Tx:
    enable: true
```

6. 以下示例将监控节点上满足app=nginx的labelselector的所有Pod，生成IPv4收发报文数、IPv4收发字节数、IPv4发送公网报文数和字节数等指标，若监控的容器携带test及app这两个标签，将在监控指标上携带对应label的key-value信息，否则对应label的value为“not found”。

```
apiVersion: crd.dolphin.io/v1
kind: MonitorPolicy
metadata:
  name: example-task
  namespace: kube-system
spec:
  selector:
    matchLabels:
      app: nginx
  podLabel: [test, app]
  ip4Tx:
    enable: true
  ip4Rx:
    enable: true
  ip4TxInternet:
    enable: true
```

查看流量统计

dolphin插件的监控信息以Prometheus exporter格式输出，有以下方式获取dolphin插件的监控信息：

- 直接访问dolphin插件提供的服务端口10001，形如http://{POD_IP}:10001/metrics
注意，如果在节点上访问dolphin服务端口，需要放通节点和Pod的安全组限制。

获取的监控信息示例如下：

- 示例1（IPv4发送公网报文数）：
dolphin_ip4_send_pkt_internet{app="nginx",pod="default/nginx-66c9c65dbf-zjg24",task="kube-system/example-task"} 241
如上示例中，Pod所在命名空间为default，Pod名称为nginx-66c9c65dbf-zjg24，用户指定label为app，其值对应为nginx，该监控指标由名称为example-task的监控任务创建，该Pod的发送公网报文数为241。
- 示例2（IPv4发送公网字节数）：
dolphin_ip4_send_byte_internet{app="nginx",pod="default/nginx-66c9c65dbf-zjg24",task="kube-system/example-task"} 23618
如上示例中，Pod所在命名空间为default，Pod名称为nginx-66c9c65dbf-zjg24，用户指定label为app，其值对应为nginx，该监控指标由名称为example-task的监控任务创建，该Pod的发送公网字节数为23618。
- 示例3（IPv4发送报文数）：
dolphin_ip4_send_pkt{app="nginx",pod="default/nginx-66c9c65dbf-zjg24",task="kube-system/example-task"} 379
如上示例中，Pod所在命名空间为default，Pod名称为nginx-66c9c65dbf-zjg24，用户指定label为app，其值对应为nginx，该监控指标由名称为example-task的监控任务创建，该Pod的发送报文数为379。
- 示例4（IPv4发送字节数）：
dolphin_ip4_send_byte{app="nginx",pod="default/nginx-66c9c65dbf-zjg24",task="kube-system/example-task"} 33129
如上示例中，Pod所在命名空间为default，Pod名称为nginx-66c9c65dbf-zjg24，用户指定label为app，其值对应为nginx，该监控指标由名称为example-task的监控任务创建，该Pod的发送字节数为33129。
- 示例5（IPv4接收报文数）：
dolphin_ip4_rcv_pkt{app="nginx",pod="default/nginx-66c9c65dbf-zjg24",task="kube-system/example-task"} 464
如上示例中，Pod所在命名空间为default，Pod名称为nginx-66c9c65dbf-zjg24，用户指定label为app，其值对应为nginx，该监控指标由名称为example-task的监控任务创建，该Pod的接收报文数为464。

- 示例6（IPv4接收字节数）：

```
dolphin_ip4_rcv_byte{app="nginx",pod="default/nginx-66c9c65dbf-zjg24",task="kube-system/example-task"} 34654
```

如上示例中，Pod所在命名空间为default，Pod名称为nginx-66c9c65dbf-zjg24，用户指定label为app，其值对应为nginx，该监控指标由名称为example-task的监控任务创建，该Pod的接收字节数为34654。
- 示例7（健康检查状态）：

```
dolphin_health_check_status{app="nginx",pod="default/nginx-b74766f5f-7582p",task="kube-system/example-task"} 0
```

如上示例中，Pod所在命名空间为kube-system，Pod名称为default/nginx-deployment-b74766f5f-7582p，用户指定label为app，其值对应为nginx，该监控指标由名称为example-task的监控任务创建，该Pod的网络健康状态为0（健康），不健康值为1。
- 示例8（健康检查成功次数）：

```
dolphin_health_check_successful_counter{app="nginx",pod="default/nginx-b74766f5f-7582p",task="kube-system/example-task"} 5
```

如上示例中，Pod所在命名空间为kube-system，Pod名称为default/nginx-deployment-b74766f5f-7582p，用户指定label为app，其值对应为nginx，该监控指标由名称为example-task的监控任务创建，该Pod的网络健康检查成功次数为5。
- 示例9（健康检查失败次数）：

```
dolphin_health_check_failed_counter{app="nginx",pod="default/nginx-b74766f5f-7582p",task="kube-system/example-task"} 0
```

如上示例中，Pod所在命名空间为kube-system，Pod名称为default/nginx-deployment-b74766f5f-7582p，用户指定label为app，其值对应为nginx，该监控指标由名称为example-task的监控任务创建，该Pod的网络健康失败次数为0。
- 示例10（流粒度监控结果）：

```
dolphin_flow_tcp_send_byte{app="nginx",dstip="192.168.0.89",dstport="80",ipfamily="ipv4",pod="kube-system/nginx-b74766f5f-7582p",srcip="192.168.1.67",srcport="12973",task="kube-system/example-task"} 1725 1700538280914
```

如上示例中，Pod所在命名空间为kube-system，Pod名称为nginx-b74766f5f-7582p，用户指定label为app，其值对应为nginx，该监控指标由名称为example-task的监控任务创建，192.168.1.67:12973向192.168.0.89:80的发送IPv4 TCP字节数为1725，时间戳为1700538280914。
- 示例11（Pod粒度监控结果）：

```
dolphin_tcp_send_pkt{app="nginx",ipfamily="ipv4",pod="kube-system/nginx-b74766f5f-7582p",task="kube-system/example-task"} 14  
dolphin_tcp_send_pkt{app="nginx",ipfamily="ipv6",pod="kube-system/nginx-b74766f5f-7582p",task="kube-system/example-task"} 0
```

如上示例中，Pod所在命名空间为kube-system，Pod名称为nginx-b74766f5f-7582p，用户指定label为app，其值对应为nginx，该监控指标由名称为example-task的监控任务创建，该Pod发送IPv4报文数为14，发送的IPv6报文数为0。

📖 说明

若容器无用户指定的标签，返回体中标签值为not found。形如：

```
dolphin_ip4_send_byte_internet{test="not found",pod="default/nginx-66c9c65dbf-zjg24",task="default"} 23618
```

16.3.3 Kubernetes Metrics Server

从Kubernetes 1.8开始，Kubernetes通过Metrics API提供资源使用指标，例如容器CPU和内存使用率。这些度量可以由用户直接访问（例如，通过使用kubectl top命

令)，或者由集群中的控制器（例如，Horizontal Pod Autoscaler）使用来进行决策，具体的组件为Metrics-Server，用来替换之前的heapster，heapster从1.11开始逐渐被废弃。

Metrics Server是集群核心资源监控数据的聚合器，您可以在CCE控制台快速安装本插件。

安装本插件后，可创建HPA策略，具体请参见[创建HPA策略](#)。

社区官方项目及文档：<https://github.com/kubernetes-sigs/metrics-server>。

安装插件

步骤1 登录CCE控制台，单击集群名称进入集群，单击左侧导航栏的“插件中心”，在右侧找到Kubernetes Metrics Server插件，单击“安装”。

步骤2 在安装插件页面，设置“规格配置”。

表 16-32 metrics-server 插件规格配置

| 参数 | 参数说明 |
|------|---|
| 插件规格 | 该插件可配置“单实例”、“高可用”或“自定义”规格。 |
| 实例数 | 选择上方插件规格后，显示插件中的实例数。
选择“自定义”规格时，您可根据需求调整插件实例数。
实例数为1时插件不具备高可用能力，当插件实例所在节点异常时可能导致插件功能无法正常使用，请谨慎选择。 |
| 容器 | 选择插件规格后，显示插件容器的CPU和内存配额。
选择“自定义”规格时，您可根据需求调整插件实例的容器规格。 |

步骤3 设置插件实例的“调度策略”。

📖 说明

- 调度策略对于DaemonSet类型的插件实例不会生效。
- 设置多可用区部署或节点亲和策略时，需保证集群中存在满足调度策略的节点且拥有足够的资源，否则插件实例将无法运行。

表 16-33 插件调度配置

| 参数 | 参数说明 |
|--------|---|
| 多可用区部署 | <ul style="list-style-type: none"> • 优先模式：优先将插件的Deployment实例调度到不同可用区的节点上，如集群下节点不满足多可用区，插件实例将调度到单可用区。 • 均分模式：插件Deployment实例均匀调度到当前集群下各可用区，增加新的可用区后建议扩容插件实例以实现跨可用区高可用部署；均分模式限制不同可用区间插件实例数相差不超过1，单个可用区资源不足会导致后续其他实例无法调度。 • 强制模式：插件Deployment实例强制调度到不同可用区的节点上，如集群下节点不满足多可用区，插件实例将无法全部运行。 |
| 节点亲和 | <ul style="list-style-type: none"> • 不配置：插件实例不指定节点亲和调度。 • 指定节点调度：指定插件实例部署的节点。若不指定，将根据集群默认调度策略进行随机调度。 • 指定节点池调度：指定插件实例部署的节点池。若不指定，将根据集群默认调度策略进行随机调度。 • 自定义亲和策略：填写期望插件部署的节点标签实现更灵活的调度策略，若不填写将根据集群默认调度策略进行随机调度。
同时设置多条自定义亲和策略时，需要保证集群中存在同时满足所有亲和策略的节点，否则插件实例将无法运行。 |
| 容忍策略 | <p>容忍策略与节点的污点能力配合使用，允许（不强制）插件的Deployment实例调度到带有与之匹配的污点的节点上，也可用于控制插件的Deployment实例所在的节点被标记污点后插件的Deployment实例的驱逐策略。</p> <p>插件会对实例添加针对<code>node.kubernetes.io/not-ready</code>和<code>node.kubernetes.io/unreachable</code>污点的默认容忍策略，容忍时间窗为60s。</p> <p>详情请参见设置容忍策略。</p> |

步骤4 单击“安装”。

---结束

组件说明

表 16-34 metrics-server 组件

| 容器组件 | 说明 | 资源类型 |
|----------------|--|------------|
| metrics-server | 集群核心资源监控数据的聚合器，用于收集和聚合集群中通过Metrics API提供的资源使用指标。 | Deployment |

16.3.4 Prometheus

插件简介

Prometheus是一套开源的系统监控报警框架。它启发于Google的borgmon监控系统，由工作在SoundCloud的Google前员工在2012年创建，作为社区开源项目进行开发，并于2015年正式发布。2016年，Prometheus正式加入Cloud Native Computing Foundation，成为受欢迎度仅次于Kubernetes的项目。

在云容器引擎CCE中，支持以插件的方式快捷安装Prometheus。

插件官网：<https://prometheus.io/>

开源社区地址：<https://github.com/prometheus/prometheus>

约束与限制

CCE提供的Prometheus插件仅支持1.21及以下版本的集群。

插件特点

作为新一代的监控框架，Prometheus具有以下特点：

- 强大的多维度数据模型：
 - a. 时间序列数据通过metric名和键值对来区分。
 - b. 所有的metrics都可以设置任意的多维标签。
 - c. 数据模型更随意，不需要刻意设置为以点分隔的字符串。
 - d. 可以对数据模型进行聚合，切割和切片操作。
 - e. 支持双精度浮点类型，标签可以设为全unicode。
- 灵活而强大的查询语句（PromQL）：在同一个查询语句，可以对多个metrics进行乘法、加法、连接、取分数位等操作。
- 易于管理：Prometheus server是一个单独的二进制文件，可直接在本地工作，不依赖于分布式存储。
- 高效：平均每个采样点仅占 3.5 bytes，且一个Prometheus server可以处理数百万的metrics。
- 使用pull模式采集时间序列数据，这样不仅有利于本机测试而且可以避免有问题的服务器推送坏的metrics。
- 可以采用push gateway的方式把时间序列数据推送至Prometheus server端。
- 可以通过服务发现或者静态配置去获取监控的targets。
- 有多种可视化图形界面。
- 易于伸缩。

安装插件

步骤1 登录CCE控制台，单击集群名称进入集群，单击左侧导航栏的“插件中心”，在右侧找到**Prometheus**，单击“安装”。

步骤2 在“规格配置”步骤中，配置以下参数：

表 16-35 Prometheus 配置参数说明

| 参数 | 参数说明 |
|-------|--|
| 插件规格 | <p>根据业务需求，选择插件的规格，包含如下选项：</p> <ul style="list-style-type: none"> ● 演示规格（100容器以内）：适用于体验和功能演示环境，该规模下prometheus占用资源较少，但处理能力有限。建议在集群内容器数目不超过100时使用。 ● 小规格（2000容器以内）：建议在集群中的容器数目不超过2000时使用。 ● 中规格（5000容器以内）：建议在集群中的容器数目不超过5000时使用。 ● 大规格（超过5000容器）：建议集群中容器数目超过5000时使用此规格。 |
| 实例数 | 选择上方插件规格后，显示插件中的实例数，此处仅作参考。 |
| 容器 | 选择插件规格后，显示插件容器的CPU和内存配额，此处仅作参考。 |
| 数据保留期 | 自定义监控数据需要保留的天数，默认为15天。 |
| 存储 | <p>支持云硬盘作为存储，按照界面提示配置如下参数：</p> <ul style="list-style-type: none"> ● 可用区：请根据业务需要进行选择。可用区是在同一区域下，电力、网络隔离的物理区域，可用区之间内网互通，不同可用区之间物理隔离。 ● 子类型：支持普通IO、高IO和超高IO三种类型。 ● 容量：请根据业务需要输入存储容量，默认10G。 <p>说明
若命名空间monitoring下已存在pvc，将使用此存储作为存储源。</p> |

步骤3 单击“安装”。安装完成后，插件会在集群中部署以下实例。

- prometheus-operator：根据自定义资源（Custom Resource Definition / CRDs）来部署和管理Prometheus Server，同时监控这些自定义资源事件的变化来做相应的处理，是整个系统的控制中心。
- prometheus（Server）：Operator根据自定义资源Prometheus类型中定义的内容而部署的Prometheus Server集群，这些自定义资源可以看作是用来管理Prometheus Server集群的 StatefulSets 资源。
- prometheus-kube-state-metrics：将Prometheus的metrics数据格式转换成K8s API接口能识别的格式。
- custom-metrics-apiserver：将自定义指标聚合到原生的kubernetes apiserver。
- prometheus-node-exporter：每个节点上均有部署，收集Node级别的监控数据。
- grafana：可视化浏览普罗监控数据。

---结束

通过 Metrics API 提供资源指标

容器和节点的资源指标，如CPU、内存使用量，可通过Kubernetes的Metrics API获得。这些指标可以直接被用户访问，比如用`kubectl top`命令，也可以被HPA或者CustomedHPA使用，根据资源使用率使负载弹性伸缩。

插件可为Kubernetes提供Metrics API，但默认未开启，若要将其开启，需要创建以下APIService对象：

```
apiVersion: apiregistration.k8s.io/v1
kind: APIService
metadata:
  labels:
    app: custom-metrics-apiserver
    release: cceaddon-prometheus
    name: v1beta1.metrics.k8s.io
spec:
  group: metrics.k8s.io
  groupPriorityMinimum: 100
  insecureSkipTLSVerify: true
  service:
    name: custom-metrics-apiserver
    namespace: monitoring
    port: 443
  version: v1beta1
  versionPriority: 100
```

可以将该对象保存为文件，命名为`metrics-apiservice.yaml`，然后执行以下命令：

```
kubectl create -f metrics-apiservice.yaml
```

执行`kubectl top pod -n monitoring`命令，若显示如下，则表示Metrics API能正常访问：

```
# kubectl top pod -n monitoring
NAME                                CPU(cores)  MEMORY(bytes)
.....
custom-metrics-apiserver-d4f556ff9-l2j2m    38m        44Mi
.....
```

须知

卸载插件时，需要执行以下`kubectl`命令，同时删除APIService对象，否则残留的APIService资源将导致`metrics-server`插件安装失败。

```
kubectl delete APIService v1beta1.metrics.k8s.io
```

参考资源

- Prometheus概念及详细配置请参阅[Prometheus 官方文档](#)
- Node exporter安装请参考[node_exporter github 仓库](#)

16.4 云原生异构计算插件

16.4.1 CCE AI 套件（NVIDIA GPU）

插件简介

CCE AI套件（NVIDIA GPU）插件是支持在容器中使用GPU显卡的设备管理插件，集群中使用GPU节点时必须安装本插件。

约束与限制

- 下载的驱动必须是后缀为“.run”的文件。
- 仅支持Nvidia Tesla驱动，不支持GRID驱动。
- 安装或重装插件时，需要保证驱动下载链接正确且可正常访问，插件对链接有效性不做额外校验。
- 插件仅提供驱动的下载及安装脚本执行功能，插件的状态仅代表插件本身功能正常，与驱动是否安装成功无关。
- 对于GPU驱动版本与您业务应用的兼容性（GPU驱动版本与CUDA库版本的兼容性），CCE不保证两者之间兼容性，请您自行验证。
- 对于已经安装GPU驱动的定义操作系统镜像，CCE无法保证其提供的GPU驱动与CCE其他GPU组件兼容（例如监控组件等）。

安装插件

步骤1 登录CCE控制台，单击集群名称进入集群，在左侧导航栏中选择“插件中心”，在右侧找到**CCE AI套件（NVIDIA GPU）**插件，单击“安装”。

步骤2 设置插件支持的“参数配置”。

- Nvidia驱动：填写Nvidia驱动的下载链接，集群下全部GPU节点将使用相同的驱动。

须知

- 如果下载链接为公网地址，如nvidia官网地址（https://us.download.nvidia.com/tesla/470.103.01/NVIDIA-Linux-x86_64-470.103.01.run），各GPU节点均需要绑定EIP。获取驱动链接方法请参考[获取驱动链接-公网地址](#)。
- 若下载链接为OBS上的链接，无需绑定EIP。获取驱动链接方法请参考[获取驱动链接-OBS地址](#)。
- 请确保Nvidia驱动版本与GPU节点适配。
- 更改驱动版本后，需要重启节点才能生效。

- 驱动选择：若您不希望集群中的所有GPU节点使用相同的驱动，CCE支持以节点池为单位安装不同的GPU驱动。

说明

- 插件将根据节点池指定的驱动版本进行安装，仅对节点池新建节点生效。
- 更新驱动版本后，节点池中新建节点可直接生效，存量节点需重启节点生效。

步骤3 单击“安装”，安装插件的任务即可提交成功。

📖 说明

卸载插件将会导致重新调度的GPU Pod无法正常运行，但已运行的GPU Pod不会受到影响。

----结束

验证插件

插件安装完成后，在GPU节点及调度了GPU资源的容器中执行nvidia-smi命令，验证GPU设备及驱动的可用性。

- GPU节点：
插件版本为2.0.0以下时，执行以下命令：
`cd /opt/cloud/cce/nvidia/bin && ./nvidia-smi`

插件版本为2.0.0及以上时，驱动安装路径更改，需执行以下命令：
`cd /usr/local/nvidia/bin && ./nvidia-smi`
- 容器：
`cd /usr/local/nvidia/bin && ./nvidia-smi`

若能正常返回GPU信息，说明设备可用，插件安装成功。

```
+-----+
| NVIDIA-SMI 440.118.02    Driver Version: 440.118.02    CUDA Version: 10.2    |
+-----+
| GPU  Name           Persistence-M| Bus-Id        Disp.A | Volatile Uncorr. ECC |
| Fan  Temp  Perf    Pwr:Usage/Cap|      Memory-Usage | GPU-Util  Compute M. |
+-----+-----+
|  0   Tesla V100-SXM2...    Off   | 00000000:21:01.0 Off |                    |
| N/A   31C    P0      23W / 300W |  0MiB / 16160MiB |      0%      Default |
+-----+-----+
+-----+
| Processes:                                     GPU Memory |
|  GPU       PID    Type    Process name                        Usage      |
+-----+-----+
| No running processes found                    |
+-----+
```

获取驱动链接-公网地址

- 步骤1 登录CCE控制台。
- 步骤2 创建节点，在节点规格处选择要创建的GPU节点，选中后下方显示的信息中可以看到节点的GPU显卡型号。
- 步骤3 登录到<https://www.nvidia.com/Download/Find.aspx?lang=cn>网站。
- 步骤4 如图16-1所示，在“NVIDIA驱动程序下载”框内选择对应的驱动信息。其中“操作系统”必须选Linux 64-bit。

图 16-1 参数选择

NVIDIA Driver Downloads

Official Advanced Driver Search | NVIDIA

Product Type: Data Center / Tesla

Product Series: V-Series

Product: Tesla V100

Operating System: Linux 64-bit

CUDA Toolkit: Any

Language: English (US)

Recommended/Beta: All

Search

Click the Search button to perform your search.

步骤5 驱动信息确认完毕，单击“搜索”按钮，会跳转到驱动信息展示页面，该页面会显示驱动的版本信息如图16-2，单击“下载”到下载页面。

图 16-2 驱动信息

Data Center Driver For Linux X64

Version: 470.103.01

Release Date: 2022.1.31

Operating System: Linux 64-bit

CUDA Toolkit: 11.4

Language: English (US)

File Size: 259.86 MB

Download

| Release Highlights | Supported Products | Additional Information |
|---|--------------------|------------------------|
| Release notes, supported GPUs and other documentation can be found at:
https://docs.nvidia.com/datacenter/tesla/index.html | | |

步骤6 获取驱动软件链接方式分两种：

- 方式一：如图16-3，在浏览器的链接中找到路径为 `url=/tesla/470.103.01/NVIDIA-Linux-x86_64-470.103.01.run` 的路径，补齐全路径 https://us.download.nvidia.com/tesla/470.103.01/NVIDIA-Linux-x86_64-470.103.01.run 该方式节点需要绑定EIP。
- 方式二：如图16-3，单击“下载”按钮下载驱动，然后上传到OBS，获取软件的链接，该方式节点不需要绑定EIP。

图 16-3 获取链接

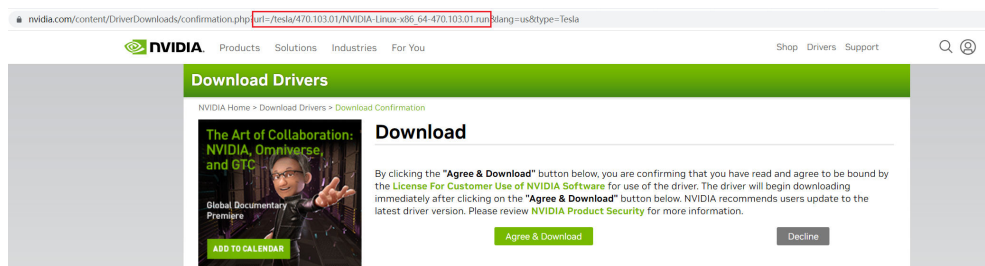

----结束

获取驱动链接-OBS 地址

步骤1 将驱动上传到对象存储服务OBS中，并将驱动文件设置为公共读。

📖 说明

节点重启时会重新下载驱动进行安装，请保证驱动的OBS桶链接长期有效。

步骤2 在桶列表单击待操作的桶，进入“概览”页面。

步骤3 在左侧导航栏，单击“对象”。

步骤4 单击目标对象名称，在对象详情页复制驱动链接。

----结束

组件说明

表 16-36 gpu 插件组件

| 容器组件 | 说明 | 资源类型 |
|-------------------------|----------------------------|------------|
| nvidia-driver-installer | 该容器运行在GPU节点上，负责安装NVIDIA驱动。 | Daemon Set |

16.5 容器网络插件

16.5.1 CoreDNS 域名解析

插件简介

CoreDNS域名解析插件是一款通过链式插件的方式为Kubernetes提供域名解析服务的DNS服务器。

CoreDNS是由CNCF孵化的开源软件，用于Cloud-Native环境下的DNS服务器和服务发现解决方案。CoreDNS实现了插件链式架构，能够按需组合插件，运行效率高、配置灵活。在Kubernetes集群中使用CoreDNS能够自动发现集群内的服务，并为这些服务提供域名解析。同时，通过级联云上DNS服务器，还能够为集群内的工作负载提供外部域名的解析服务。

该插件为系统资源插件，在创建集群时默认安装。

目前CoreDNS已经成为社区Kubernetes集群推荐的DNS服务器解决方案。

CoreDNS官网：<https://coredns.io/>

开源社区地址：<https://github.com/coredns/coredns>

📖 说明

DNS详细使用方法请参见DNS。

约束与限制

CoreDNS域名解析插件正常运行或升级时，请确保集群中的可用节点数大于等于插件的实例数，且所有实例都处于运行状态，否则将导致插件异常或升级失败。

安装插件

本插件为系统默认安装，若因特殊情况卸载后，可参照如下步骤重新安装。

步骤1 登录CCE控制台，单击集群名称进入集群，在左侧导航栏中选择“插件中心”，在右侧找到CoreDNS域名解析插件，单击“安装”。

步骤2 在安装插件页面，设置“规格配置”。

表 16-37 CoreDNS 插件规格配置

| 参数 | 参数说明 |
|-----|--|
| 实例数 | 插件实例的副本数量。
实例数为1时插件不具备高可用能力，当插件实例所在节点异常时可能导致插件功能无法正常使用，请谨慎选择。 |
| 容器 | CoreDNS所能提供的域名解析QPS与CPU消耗成正相关，集群中的节点/容器数量增加时，CoreDNS实例承受的压力也会同步增加。请根据集群的规模，合理调整插件实例数和容器CPU/内存配额，配置建议请参见表16-38。 |

表 16-38 CoreDNS 插件配额建议

| 节点数量 | 推荐配置 | 实例数 | CPU申请值 | CPU限制值 | 内存申请值 | 内存限制值 |
|------|----------|-----|--------|--------|--------|--------|
| 50 | 2500QPS | 2 | 500m | 500m | 512Mi | 512Mi |
| 200 | 5000QPS | 2 | 1000m | 1000m | 1024Mi | 1024Mi |
| 1000 | 10000QPS | 2 | 2000m | 2000m | 2048Mi | 2048Mi |
| 2000 | 20000QPS | 4 | 2000m | 2000m | 2048Mi | 2048Mi |

步骤3 设置插件支持的“参数配置”。

表 16-39 CoreDNS 插件参数配置

| 参数 | 参数说明 |
|-------|---|
| 存根域设置 | 对自定义的域名配置域名服务器，格式为一个键值对，键为DNS后缀域名，值为一个或一组DNS IP地址，如 'acme.local -- 1.2.3.4,6.7.8.9'。
详情请参见 为CoreDNS配置存根域 。 |

| 参数 | 参数说明 |
|------|--|
| 高级配置 | <ul style="list-style-type: none"> parameterSyncStrategy: 插件升级时是否配置一致性检查。 <ul style="list-style-type: none"> ensureConsistent: 表示启用配置一致性检查, 如果集群中记录的配置和实际生效配置不一致, 插件将无法升级。 force: 表示升级时忽略配置一致性检查。请您自行确保当前生效配置和原配置一致。插件升级完毕后, 需将parameterSyncStrategy参数值恢复为ensureConsistent, 重新启用配置一致性检查。 inherit: 表示升级时自动继承差异配置。插件升级完毕后, parameterSyncStrategy的参数值将自动恢复为ensureConsistent, 重新启用配置一致性检查。 servers: CoreDNS 1.23.1插件版本开始开放servers配置, 用户可对servers做定制化配置, 详情请参见dns-custom-nameservers。其中plugins为CoreDNS中各组件配置。一般场景建议保持默认配置, 以免出现配置错误而导致CoreDNS整体不可用。每个plugin组件可包含"name"、"parameters"(可选)、"configBlock"(可选)配置, 对应生成的Corefile配置文件中格式如下: <pre data-bbox="683 981 1430 1055"> \$name \$parameters { \$configBlock } </pre> 常用plugin的说明请参见表16-40。更多配置详情请参见Plugins。 upstream_nameservers: 上游域名服务器地址。 <p>高级配置示例:</p> <pre data-bbox="647 1227 1430 2011"> { "annotations": {}, "parameterSyncStrategy": "ensureConsistent", "servers": [{ "plugins": [{ "name": "bind", "parameters": "\${POD_IP}" }, { "name": "cache", "parameters": 30 }, { "name": "errors" }, { "name": "health", "parameters": "\${POD_IP}:8080" }, { "name": "ready", "parameters": "\${POD_IP}:8081" }, { "configBlock": "pods insecure\nfallthrough in-addr.arpa ip6.arpa", "name": "kubernetes", "parameters": "cluster.local in-addr.arpa ip6.arpa" }] }] } </pre> |

| 参数 | 参数说明 |
|----|---|
| | <pre> "name": "loadbalance", "parameters": "round_robin" }, { "name": "prometheus", "parameters": "\${POD_IP}:9153" }, { "configBlock": "policy random", "name": "forward", "parameters": ". /etc/resolv.conf" }, { "name": "reload" }], "port": 5353, "zones": [{ "zone": "." }] }, "upstream_nameservers": ["8.8.8.8", "8.8.4.4"] } </pre> |

表 16-40 CoreDNS 主 zone 默认 plugin 配置说明

| plugin名称 | 描述 |
|-------------|---|
| bind | CoreDNS侦听的hostIP配置，建议保持当前默认值\${POD_IP}。详情请参见 bind 。 |
| cache | 启用DNS缓存。详情请参见 cache 。 |
| errors | 错误信息到标准输出。详情请参见 errors 。 |
| health | CoreDNS健康检查配置，当前侦听\${POD_IP}:8080，请保持此默认值，否则导致coredns健康检查失败而不断重启。详情请参见 health 。 |
| ready | 检查后端服务是否准备好接收流量，当前侦听\${POD_IP}:8081。如果后端服务没有准备好，CoreDNS将会暂停 DNS 解析服务，直到后端服务准备好为止。详情请参见 ready 。 |
| kubernetes | CoreDNS Kubernetes插件，提供集群内服务解析能力。详情请参见 kubernetes 。 |
| loadbalance | 轮转式 DNS 负载均衡器，在应答中随机分配A、AAAA和MX记录的顺序。详情请参见 loadbalance 。 |
| prometheus | CoreDNS自身metrics数据接口，默认zone侦听\${POD_IP}:9153，请保持此默认值，否则普罗无法采集coredns metrics数据。详情请参见 prometheus 。 |

| plugin名称 | 描述 |
|----------|---|
| forward | 不在 Kubernetes 集群域内的任何查询都将转发到默认的解析器 (/etc/resolv.conf)。详情请参见 forward 。 |
| reload | 允许自动重新加载已更改的Corefile。编辑ConfigMap配置后，请等待两分钟，以使更改生效。详情请参见 reload 。 |
| log | 开启CoreDNS域名解析的日志。详情请参见 log 。
示例如下：
<pre>{ "name": "log" }</pre> |
| template | 设置快速应答模板，AAAA表示IPv6解析请求，rcode控制应答返回NXDOMAIN，即表示没有IPv6解析结果。详情请参见 template 。
示例如下：
<pre>{ "configBlock": "rcode NXDOMAIN", "name": "template", "parameters": "ANY AAAA" }</pre> |

步骤4 设置插件实例的“调度策略”。

说明

- 调度策略对于DaemonSet类型的插件实例不会生效。
- 设置多可用区部署或节点亲和策略时，需保证集群中存在满足调度策略的节点且拥有足够的资源，否则插件实例将无法运行。

表 16-41 插件调度配置

| 参数 | 参数说明 |
|--------|---|
| 多可用区部署 | <ul style="list-style-type: none"> • 优先模式：优先将插件的Deployment实例调度到不同可用区的节点上，如集群下节点不满足多可用区，插件实例将调度到单可用区。 • 均分模式：插件Deployment实例均匀调度到当前集群下各可用区，增加新的可用区后建议扩容插件实例以实现跨可用区高可用部署；均分模式限制不同可用区间插件实例数相差不超过1，单个可用区资源不足会导致后续其他实例无法调度。 • 强制模式：插件Deployment实例强制调度到不同可用区的节点上，如集群下节点不满足多可用区，插件实例将无法全部运行。 |

| 参数 | 参数说明 |
|------|---|
| 节点亲和 | <ul style="list-style-type: none"> 不配置：插件实例不指定节点亲和调度。 指定节点调度：指定插件实例部署的节点。若不指定，将根据集群默认调度策略进行随机调度。 指定节点池调度：指定插件实例部署的节点池。若不指定，将根据集群默认调度策略进行随机调度。 自定义亲和策略：填写期望插件部署的节点标签实现更灵活的调度策略，若不填写将根据集群默认调度策略进行随机调度。
同时设置多条自定义亲和策略时，需要保证集群中存在同时满足所有亲和策略的节点，否则插件实例将无法运行。 |
| 容忍策略 | <p>容忍策略与节点的污点能力配合使用，允许（不强制）插件的 Deployment 实例调度到带有与之匹配的污点的节点上，也可用于控制插件的 Deployment 实例所在的节点被标记污点后插件的 Deployment 实例的驱逐策略。</p> <p>插件会对实例添加针对 <code>node.kubernetes.io/not-ready</code> 和 <code>node.kubernetes.io/unreachable</code> 污点的默认容忍策略，容忍时间窗为 60s。</p> <p>详情请参见设置容忍策略。</p> |

步骤5 完成以上配置后，单击“安装”。

----结束

组件说明

表 16-42 coredns 组件

| 容器组件 | 说明 | 资源类型 |
|---------|------------------------|------------|
| coredns | 该容器为提供集群域名解析服务的DNS服务器。 | Deployment |

Kubernetes 中的域名解析逻辑

DNS策略可以在每个pod基础上进行设置，目前，Kubernetes支持**Default**、**ClusterFirst**、**ClusterFirstWithHostNet**和**None**四种DNS策略，具体请参见[Service与Pod的DNS](#)。这些策略在pod-specific的**dnsPolicy**字段中指定。

- “**Default**”：如果**dnsPolicy**被设置为“Default”，则名称解析配置将从pod运行的节点继承。自定义上游域名服务器和存根域不能够与这个策略一起使用。
- “**ClusterFirst**”：如果**dnsPolicy**被设置为“ClusterFirst”，任何与配置的集群域后缀不匹配的DNS查询（例如，`www.kubernetes.io`）将转发到从该节点继承的上游名称服务器。集群管理员可能配置了额外的存根域和上游DNS服务器。
- “**ClusterFirstWithHostNet**”：对于使用**hostNetwork**运行的Pod，您应该明确设置其DNS策略“ClusterFirstWithHostNet”。

- **“None”**：它允许Pod忽略Kubernetes环境中的DNS设置。应使用dnsConfigPod规范中的字段提供所有DNS设置。

📖 说明

- Kubernetes 1.10及以上版本，支持Default、ClusterFirst、ClusterFirstWithHostNet和None四种策略；低于Kubernetes 1.10版本，仅支持default、ClusterFirst和ClusterFirstWithHostNet三种。
- “Default”不是默认的DNS策略。如果dnsPolicy的Flag没有特别指明，则默认使用“ClusterFirst”。

路由请求流程：

未配置存根域：没有匹配上配置的集群域名后缀的任何请求，例如“www.kubernetes.io”，将会被转发到继承自节点的上游域名服务器。

已配置存根域：如果配置了存根域和上游DNS服务器，DNS查询将基于下面的流程对请求进行路由：

1. 查询首先被发送到coredns中的DNS缓存层。
2. 从缓存层，检查请求的后缀，并根据下面的情况转发到对应的DNS上：
 - 具有集群后缀的名字（例如“.cluster.local”）：请求被发送到coredns。
 - 具有存根域后缀的名字（例如“.acme.local”）：请求被发送到配置的自定义DNS解析器（例如：监听在 1.2.3.4）。
 - 未能匹配上后缀的名字（例如“widget.com”）：请求被转发到上游DNS。

图 16-4 路由请求流程

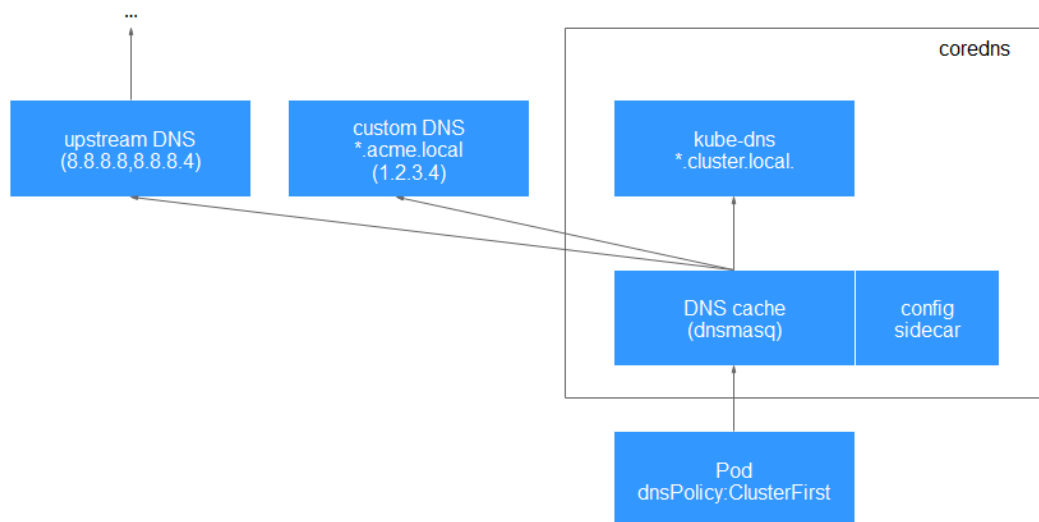

16.5.2 NGINX Ingress 控制器

插件简介

Kubernetes通过kube-proxy服务实现了Service的对外发布及负载均衡，它的各种方式都是基于传输层实现的。在实际的互联网应用场景中，不仅要实现单纯的转发，还有更加细致的策略需求，如果使用真正的负载均衡器更会增加操作的灵活性和转发性能。

基于以上需求，Kubernetes引入了资源对象Ingress，Ingress为Service提供了可直接被集群外部访问的虚拟主机、负载均衡、SSL代理、HTTP路由等应用层转发功能。

Kubernetes官方发布了基于Nginx的Ingress控制器，CCE的NGINX Ingress控制器插件直接使用社区模板与镜像。Nginx Ingress控制器会将Ingress生成一段Nginx的配置，并将Nginx配置通过ConfigMap进行储存，这个配置会通过Kubernetes API写到Nginx的Pod中，然后完成Nginx的配置修改和更新，详细工作原理请参见**工作原理**。

开源社区地址：<https://github.com/kubernetes/ingress-nginx>

📖 说明

- 2.3.3及以上版本的Nginx Ingress默认仅支持TLS v1.2及v1.3版本，如果客户端TLS版本低于v1.2，会导致客户端与Nginx Ingress协商时报错。如果需要支持更多TLS版本，请参见[TLS/HTTPS](#)。
- 安装该插件时，您可以通过“nginx配置参数”添加配置，此处的设置将会全局生效，该参数直接通过配置nginx.conf生成，将影响管理的全部Ingress，相关参数可通过[ConfigMaps](#)查找，如果您配置的参数不包含在[ConfigMaps](#)所列出的选项中将不会生效。
- 请勿手动修改和删除CCE自动创建的ELB和监听器，否则将出现工作负载异常；若您已经误修改或删除，请卸载Nginx Ingress插件后重装。

工作原理

Nginx Ingress由资源对象Ingress、Ingress控制器、Nginx三部分组成，Ingress控制器用以将Ingress资源实例组装成Nginx配置文件（nginx.conf），并重新加载Nginx使变更的配置生效。当它监听到Service中Pod变化时通过动态变更的方式实现Nginx上游服务器组配置的变更，无须重新加载Nginx进程。工作原理如**图16-5**所示。

- Ingress：一组基于域名或URL把请求转发到指定Service实例的访问规则，是Kubernetes的一种资源对象，Ingress实例被存储在对象存储服务etcd中，通过接口服务被实现增、删、改、查的操作。
- Ingress控制器（Ingress Controller）：用以实时监控资源对象Ingress、Service、End-point、Secret（主要是TLS证书和Key）、Node、ConfigMap的变化，自动对Nginx进行相应的操作。
- Nginx：实现具体的应用层负载均衡及访问控制。

图 16-5 Nginx Ingress 工作原理

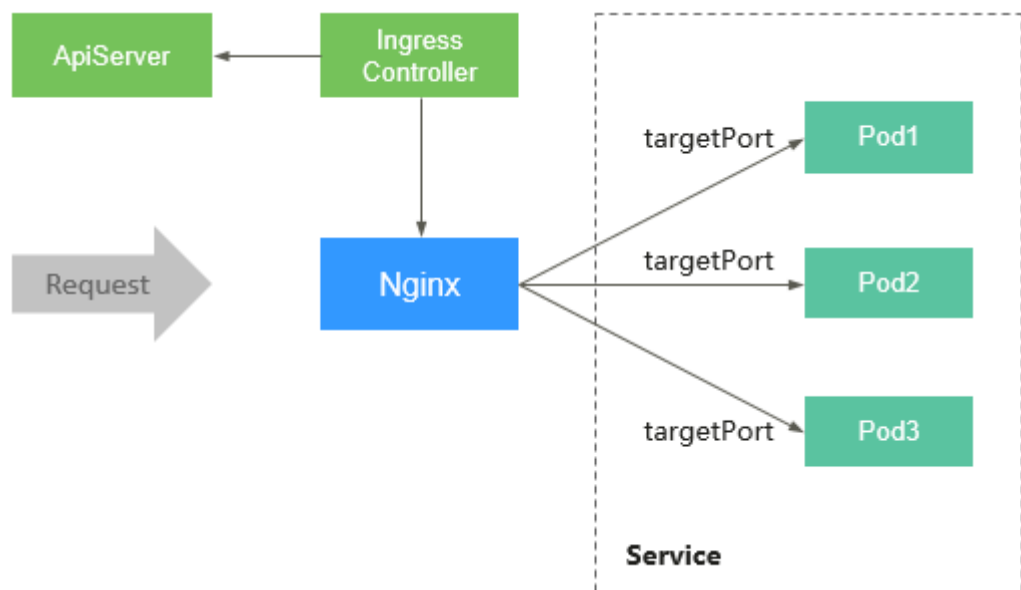

注意事项

- 对于v1.23版本前的集群，通过API接口创建的Ingress在注解中必须添加 `kubernetes.io/ingress.class: "nginx"`。
- 独享型ELB规格必须支持网络型（TCP/UDP），且网络类型必须支持私网（有私有IP地址）。
- 运行Nginx Ingress控制器实例的节点以及该节点上运行的容器，无法访问Nginx Ingress，请将工作负载Pod与Nginx Ingress控制器实例进行反亲和部署，具体操作步骤请参见[工作负载与Nginx Ingress控制器实例反亲和部署](#)。
- Nginx Ingress控制器实例在升级时会预留10s的宽限时间，用于删除ELB后端的Nginx Ingress控制器。
- Nginx Ingress控制器实例的优雅退出时间为300s，若插件升级时存在超过300s的长连接，长连接会被断开，出现服务短暂中断。

前提条件

在安装此插件之前，您需要存在一个可用集群，且集群中包含一个可用节点。若没有可用集群，请参照[购买Standard/Turbo集群](#)中的步骤创建。

安装插件

步骤1 登录CCE控制台，单击集群名称进入集群，在左侧导航栏中选择“插件中心”，在右侧找到**NGINX Ingress控制器**插件，单击“安装”。

步骤2 在安装插件页面，设置“规格配置”。

表 16-43 插件规格配置

| 参数 | 参数说明 |
|------|--|
| 插件规格 | 该插件支持自定义资源规格部署。 |
| 实例数 | 您可根据需求调整插件实例数。
实例数为1时插件不具备高可用能力，当插件实例所在节点异常时可能导致插件功能无法正常使用，请谨慎选择。 |
| 容器 | 您可根据需求调整插件实例的容器规格。 |

步骤3 设置插件支持的“参数配置”。

- **控制器名称**：自定义控制器名称，该名称为Ingress控制器的唯一标识，同一个集群中不同的控制器名称必须唯一，且不能设置为**cce**（**cce**是ELB Ingress Controller的唯一标识）。创建Ingress时，可通过指定控制器名称，声明该Ingress由此控制器进行管理。
- **命名空间**：选择Ingress控制器所在的命名空间。
- **负载均衡器**：支持对接共享型或独享型负载均衡实例，如果无可用实例，请先创建。负载均衡器需要拥有至少两个监听器配额，且端口 80 和 443 没有被监听器占用。
- **开启准入校验**：针对Ingress资源的准入控制，以确保控制器能够生成有效的配置。开启后将会对Nginx类型的Ingress资源配置做准入校验，若校验失败，请求将被拦截。关于准入校验详情，请参见[准入控制](#)。

📖 说明

- 开启准入校验后，会在一定程度上影响Ingress资源的请求响应速度。
- 仅2.4.1及以上版本的插件支持开启准入校验。
- **nginx配置参数**：配置nginx.conf文件，将影响管理的全部Ingress，相关参数可通过[ConfigMaps](#)查找，如果您配置的参数不包含在[ConfigMaps](#)所列出的选项中将不会生效。

此处以设置keep-alive-requests参数为例，设置保持活动连接的最大请求数为100。

```
{  
  "keep-alive-requests": "100"  
}
```

- **开启指标采集**：插件版本不低于2.4.12时，支持采集Prometheus监控指标。
- **自定义服务器证书**：选择一个IngressTLS或kubernetes.io/tls类型的密钥，用于配置Nginx Ingress控制器启动时的默认证书。如果无可选密钥，您可以单击“创建TLS类型的密钥证书”进行新建，详情请参见[创建密钥](#)。关于默认证书更多说明请参见[Default SSL Certificate](#)。
- **默认404服务**：默认使用插件自带的404服务。支持自定义404服务，填写“命名空间/服务名称”，如果服务不存在，插件会安装失败。
- **添加TCP/UDP服务**：Nginx Ingress默认仅支持转发外部HTTP和HTTPS流量，通过添加TCP/UDP端口映射，可实现转发外部TCP/UDP流量到集群内服务。关于添加TCP/UDP服务的更多信息，请参见[暴露TCP/UDP服务](#)。
 - 协议：选择TCP或UDP。
 - 服务端口：ELB监听器使用的端口，端口范围为1-65535。
 - 目标服务命名空间：请选择Service所在的命名空间。
 - 目标服务名称：请选择已有Service。页面列表中的查询结果已自动过滤不符合要求的Service。
 - 目标服务访问端口：可选择目标Service的访问端口。

📖 说明

- 集群版本为v1.19.16-r5、v1.21.8-r0、v1.23.6-r0及以上时，支持设置TCP/UDP混合协议能力。
- 集群版本为v1.19.16-r5、v1.21.8-r0、v1.23.6-r0、v1.25.2-r0及以上时，支持设置TCP/UDP混合协议使用相同的对外端口。

步骤4 设置插件实例的“调度策略”。

📖 说明

- 调度策略对于DaemonSet类型的插件实例不会生效。
- 设置多可用区部署或节点亲和策略时，需保证集群中存在满足调度策略的节点且拥有足够的资源，否则插件实例将无法运行。

表 16-44 插件调度配置

| 参数 | 参数说明 |
|--------|---|
| 多可用区部署 | <ul style="list-style-type: none"> • 优先模式：优先将插件的Deployment实例调度到不同可用区的节点上，如集群下节点不满足多可用区，插件实例将调度到单可用区。 • 均分模式：插件Deployment实例均匀调度到当前集群下各可用区，增加新的可用区后建议扩容插件实例以实现跨可用区高可用部署；均分模式限制不同可用区间插件实例数相差不超过1，单个可用区资源不足会导致后续其他实例无法调度。 • 强制模式：插件Deployment实例强制调度到不同可用区的节点上，如集群下节点不满足多可用区，插件实例将无法全部运行。 |
| 节点亲和 | <ul style="list-style-type: none"> • 不配置：插件实例不指定节点亲和调度。 • 指定节点调度：指定插件实例部署的节点。若不指定，将根据集群默认调度策略进行随机调度。 • 指定节点池调度：指定插件实例部署的节点池。若不指定，将根据集群默认调度策略进行随机调度。 • 自定义亲和策略：填写期望插件部署的节点标签实现更灵活的调度策略，若不填写将根据集群默认调度策略进行随机调度。
同时设置多条自定义亲和策略时，需要保证集群中存在同时满足所有亲和策略的节点，否则插件实例将无法运行。 |
| 容忍策略 | <p>容忍策略与节点的污点能力配合使用，允许（不强制）插件的Deployment实例调度到带有与之匹配的污点的节点上，也可用于控制插件的Deployment实例所在的节点被标记污点后插件的Deployment实例的驱逐策略。</p> <p>插件会对实例添加针对<code>node.kubernetes.io/not-ready</code>和<code>node.kubernetes.io/unreachable</code>污点的默认容忍策略，容忍时间窗为60s。</p> <p>详情请参见设置容忍策略。</p> |

步骤5 单击“安装”。

----结束

安装多个 NGINX Ingress 控制器

步骤1 登录CCE控制台，单击集群名称进入集群，在左侧导航栏中选择“插件中心”，在右侧找到已经安装的**NGINX Ingress控制器**插件，单击“新增”。

步骤2 在安装插件页面，重新配置NGINX Ingress控制器参数，参数说明详情请参见[安装插件](#)。

步骤3 参数配置完成后，单击“安装”。

步骤4 等待插件安装指令下发完成，您可以返回“插件中心”，单击“管理”，在插件详情页查看已安装的控制器实例。

----结束

组件说明

表 16-45 NGINX Ingress 控制器插件组件

| 容器组件 | 说明 | 资源类型 |
|--|---------------------------------------|------------|
| cceaddon-nginx-ingress-<控制器名称>-controller
(2.5.4之前版本中的名称为cceaddon-nginx-ingress-controller) | 基于Nginx的Ingress控制器，为集群提供灵活的路由转发能力。 | Deployment |
| cceaddon-nginx-ingress-<控制器名称>-backend
(2.5.4之前版本中的名称为cceaddon-nginx-ingress-default-backend) | Nginx的默认后端。返回“default backend - 404”。 | Deployment |

工作负载与 Nginx Ingress 控制器实例反亲和部署

运行Nginx Ingress控制器实例的节点以及该节点上运行的容器，无法访问Nginx Ingress，为避免这个问题发生，需要将工作负载与Nginx Ingress控制器实例反亲和部署，即工作负载Pod无法调度至Nginx Ingress控制器实例运行的节点。

```

apiVersion: apps/v1
kind: Deployment
metadata:
  name: nginx
spec:
  replicas: 1
  selector:
    matchLabels:
      app: nginx
  strategy:
    type: RollingUpdate
  template:
    metadata:
      labels:
        app: nginx
    spec:
      containers:
        - image: nginx:alpine
          imagePullPolicy: IfNotPresent
          name: nginx
          imagePullSecrets:
            - name: default-secret
      affinity:
        podAntiAffinity:

```

```
requiredDuringSchedulingIgnoredDuringExecution:
- labelSelector:
  matchExpressions: #通过Nginx Ingress控制器实例的标签实现反亲和
  - key: app
    operator: In
    values:
  - nginx-ingress #如果集群中安装了多套Nginx Ingress控制器，对应的标签值为nginx-ingress-
    <控制器名称>
  - key: component
    operator: In
    values:
  - controller
namespaces:
- kube-system
topologyKey: kubernetes.io/hostname
```

16.5.3 节点本地域名解析加速

插件简介

节点本地域名解析加速（node-local-dns）是基于社区 **NodeLocal DNSCache** 提供的插件，通过在集群节点上作为守护程序集运行DNS缓存代理，提高集群DNS性能。

开源社区地址：<https://github.com/kubernetes/dns>

启用NodeLocal DNSCache之后，DNS查询所遵循的路径如下图所示。

图 16-6 NodeLocal DNSCache 查询路径

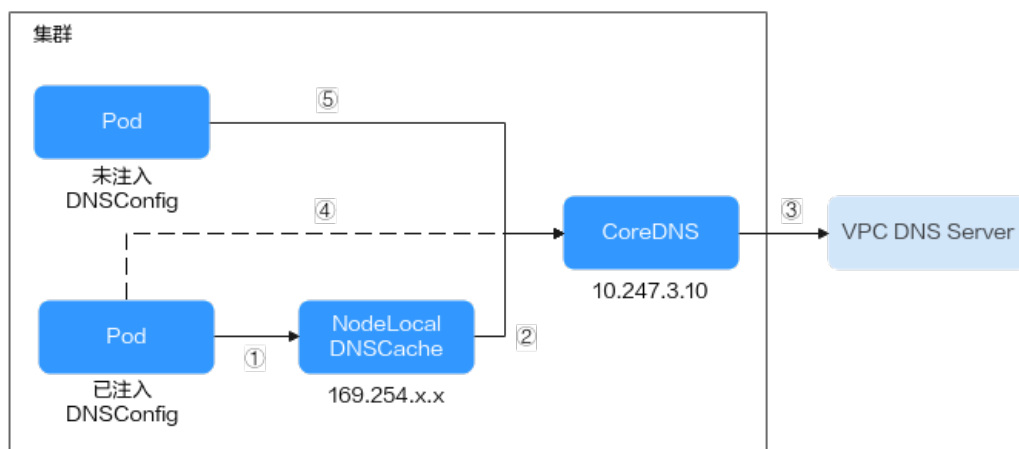

其中解析线路说明如下：

- ①：已注入DNS本地缓存的Pod，默认会通过NodeLocal DNSCache解析请求域名。
- ②：NodeLocal DNSCache本地缓存无法解析请求，则会请求集群CoreDNS进行解析。
- ③：对于非集群内的域名，CoreDNS会通过VPC的DNS服务器进行解析。
- ④：已注入DNS本地缓存的Pod，如果无法连通NodeLocal DNSCache，则会直接通过CoreDNS解析域名。
- ⑤：未注入DNS本地缓存的Pod，默认会通过CoreDNS解析域名。

约束与限制

- 仅支持1.19及以上版本集群。

安装插件

步骤1 登录CCE控制台，单击集群名称进入集群，在左侧导航栏中选择“插件中心”，在右侧找到节点本地域名解析加速插件，单击“安装”。

步骤2 在安装插件页面，设置“规格配置”。

表 16-46 插件规格配置

| 参数 | 参数说明 |
|------|---|
| 插件规格 | 该插件可配置“单实例”、“高可用”或“自定义”规格。 |
| 实例数 | 选择上方插件规格后，显示插件中的实例数。
选择“自定义”规格时，您可根据需求调整插件实例数。
实例数为1时插件不具备高可用能力，当插件实例所在节点异常时可能导致插件功能无法正常使用，请谨慎选择。 |
| 容器 | 选择插件规格后，显示插件容器的CPU和内存配额。
选择“自定义”规格时，您可根据需求调整插件实例的容器规格。 |

步骤3 设置插件支持的“参数配置”。

- DNSConfig自动注入：启用后，会创建DNSConfig动态注入控制器，该控制器基于Admission Webhook机制拦截目标命名空间（即命名空间包含标签node-localdns-injection=enabled）下Pod的创建请求，自动为Pod配置DNSConfig。未开启DNSConfig自动注入或Pod属于非目标命名空间，则需要手动给Pod配置DNSConfig。

开启自动注入后，您可以为DNSConfig自定义以下配置项（插件版本为1.6.7及以上支持）：

📖 说明

如果开启自动注入时Pod中已经配置了DNSConfig，则优先使用Pod中的DNSConfig。

- 域名解析服务器地址nameserver（可选）：容器解析域名时查询的DNS服务器的IP地址列表。默认会添加NodeLocal DNSCache的地址，以及CoreDNS的地址，允许用户额外追加1个地址，重复的IP地址将被删除。
 - 搜索域search（可选）：定义域名的搜索域列表，当访问的域名不能被DNS解析时，会把该域名与搜索域列表中的域依次进行组合，并重新向DNS发起请求，直到域名被正确解析或者尝试完搜索域列表为止。允许用户额外追加3个搜索域，重复的域名将被删除。
 - ndots（可选）：该参数的含义是当域名的“.”个数小于ndots的值，会先把域名与search搜索域列表进行组合后进行DNS查询，如果均没有被正确解析，再以域名本身去进行DNS查询。当域名的“.”个数大于或者等于ndots的值，会先对域名本身进行DNS查询，如果没有被正确解析，再把域名与search搜索域列表依次进行组合后进行DNS查询。
- 目标命名空间：启用DNSConfig自动注入时支持设置。仅1.3.0及以上版本的插件支持。

- 全部开启：CCE会为已创建的命名空间添加标签（node-local-dns-injection=enabled），同时会识别命名空间的创建请求并自动添加标签，这些操作的目标不包含系统内置的命名空间（如kube-system）。
- 手动配置：手动为需要注入DNSConfig的命名空间添加标签（node-local-dns-injection=enabled），操作步骤请参见[管理命名空间标签](#)。

步骤4 设置插件实例的“调度策略”。

📖 说明

- 调度策略对于DaemonSet类型的插件实例不会生效。
- 设置多可用区部署或节点亲和策略时，需保证集群中存在满足调度策略的节点且拥有足够的资源，否则插件实例将无法运行。

表 16-47 插件调度配置

| 参数 | 参数说明 |
|--------|---|
| 多可用区部署 | <ul style="list-style-type: none"> • 优先模式：优先将插件的Deployment实例调度到不同可用区的节点上，如集群下节点不满足多可用区，插件实例将调度到单可用区。 • 均分模式：插件Deployment实例均匀调度到当前集群下各可用区，增加新的可用区后建议扩容插件实例以实现跨可用区高可用部署；均分模式限制不同可用区间插件实例数相差不超过1，单个可用区资源不足会导致后续其他实例无法调度。 • 强制模式：插件Deployment实例强制调度到不同可用区的节点上，如集群下节点不满足多可用区，插件实例将无法全部运行。 |
| 节点亲和 | <ul style="list-style-type: none"> • 不配置：插件实例不指定节点亲和调度。 • 指定节点调度：指定插件实例部署的节点。若不指定，将根据集群默认调度策略进行随机调度。 • 指定节点池调度：指定插件实例部署的节点池。若不指定，将根据集群默认调度策略进行随机调度。 • 自定义亲和策略：填写期望插件部署的节点标签实现更灵活的调度策略，若不填写将根据集群默认调度策略进行随机调度。
同时设置多条自定义亲和策略时，需要保证集群中存在同时满足所有亲和策略的节点，否则插件实例将无法运行。 |
| 容忍策略 | <p>容忍策略与节点的污点能力配合使用，允许（不强制）插件的Deployment实例调度到带有与之匹配的污点的节点上，也可用于控制插件的Deployment实例所在的节点被标记污点后插件的Deployment实例的驱逐策略。</p> <p>插件会对实例添加针对node.kubernetes.io/not-ready和node.kubernetes.io/unreachable污点的默认容忍策略，容忍时间窗为60s。</p> <p>详情请参见设置容忍策略。</p> |

步骤5 完成以上配置后，单击“安装”。

----结束

组件说明

表 16-48 node-local-dns 组件

| 容器组件 | 说明 | 资源类型 |
|-------------------------------------|------------------------|------------|
| node-local-dns-admission-controller | 提供自动注入DNSConfig功能。 | Deployment |
| node-local-dns-cache | 作为节点上DNS缓存代理提高集群DNS性能。 | Daemon Set |

使用 NodeLocal DNSCache

默认情况下，应用的请求会通过CoreDNS代理，如果需要使用node-local-dns进行DNS缓存代理，您有以下几种方式可以选择：

- 自动注入：创建Pod时自动配置Pod的dnsConfig字段。（kube-system等系统命名空间下的Pod不支持自动注入）
- 手动配置：手动配置Pod的dnsConfig字段，从而使用NodeLocal DNSCache。

自动注入

自动注入需要满足如下条件：

- 在安装插件时，开启**DNSConfig自动注入**。
- 命名空间添加node-local-dns-injection=enabled标签。例如，为default命名空间添加该标签的命令如下：
kubectl label namespace default node-local-dns-injection=enabled
- 新建Pod不位于kube-system和kube-public等系统命名空间。
- 新建Pod没有被打上禁用DNS注入的标签node-local-dns-injection=disabled。
- 新建Pod的DNSPolicy为ClusterFirstWithHostNet，或Pod为非hostNetwork且DNSPolicy为ClusterFirst。

开启自动注入后，创建的Pod会自动添加如下dnsConfig字段，nameservers中除了NodeLocal DNSCache的地址（169.254.20.10）外，还添加了CoreDNS的地址（10.247.3.10），保障了业务DNS请求高可用。

```
...
dnsConfig:
  nameservers:
    - 169.254.20.10
    - 10.247.3.10
  searches:
    - default.svc.cluster.local
    - svc.cluster.local
    - cluster.local
  options:
    - name: timeout
      value: ""
    - name: ndots
```

```
value: '5'  
- name: single-request-reopen  
...
```

手动配置

手动配置即自行给Pod加上dnsConfig配置。

创建一个Pod，并在dnsConfig中的nameservers配置中添加NodeLocal DNSCache的地址（169.254.20.10）。

```
apiVersion: v1  
kind: Pod  
metadata:  
  name: nginx  
spec:  
  containers:  
  - image: nginx:alpine  
    name: container-0  
  dnsConfig:  
    nameservers:  
    - 169.254.20.10  
    - 10.247.3.10  
    searches:  
    - default.svc.cluster.local  
    - svc.cluster.local  
    - cluster.local  
    options:  
    - name: ndots  
      value: '2'  
  imagePullSecrets:  
  - name: default-secret
```

卸载插件

卸载插件后将影响已经使用node-local-dns地址进行域名解析的Pod，请谨慎操作。如需卸载，请先清除命名空间上的node-local-dns-injection=enabled标签，然后删除重建带有上述标签的Pod，待Pod完成重建以后再卸载插件。

步骤1 卸载前检查。

1. 登录CCE控制台，单击集群名称进入集群，在左侧导航栏中选择“插件中心”，在右侧找到**node-local-dns**，单击“编辑”。
2. 在“参数配置”中查看是否启用DNS Config自动注入。

如果已启用DNSConfig自动注入：

- a. 在左侧导航栏中选择“命名空间”。
- b. 检查哪些命名空间存在node-local-dns-injection=enabled的标签，并删除标签，操作步骤请参见[管理命名空间标签](#)。
- c. 删除上述命名空间中的Pod并重建。

如果未启用DNSConfig自动注入：

- a. 使用kubectl连接集群。
- b. 检查哪些业务Pod被手动注入DNSConfig。如果在多个命名空间下创建Pod，所有命名空间下的Pod均需要进行检查。

例如，检查default命名空间下的Pod，您可以执行以下命令：

```
kubectl get pod -n default -o yaml
```

- c. 手动清除DNSConfig，并重建Pod。

步骤2 卸载node-local-dns插件。

1. 在左侧导航栏中选择“插件中心”，在右侧找到node-local-dns，单击“卸载”。
2. 在弹出对话框中单击“确定”。

----结束

相关链接

[使用NodeLocal DNSCache提升DNS性能](#)

16.6 容器存储插件

16.6.1 CCE 容器存储（Everest）

插件简介

CCE容器存储（Everest）是一个云原生容器存储系统，基于CSI（即Container Storage Interface）为Kubernetes v1.15.6及以上版本集群对接云存储服务的能力。

该插件为系统资源插件，Kubernetes 1.15及以上版本的集群在创建时默认安装。

约束与限制

- 插件版本为1.2.0的CCE容器存储插件（Everest）优化了使用OBS存储时的**密钥认证功能**，低于该版本的插件在升级完成后，需要重启集群中使用OBS存储的全部工作负载，否则工作负载使用存储的能力将受影响。

安装插件

本插件为系统默认安装，若因特殊情况卸载后，可参照如下步骤重新安装。

步骤1 登录CCE控制台，单击集群名称进入集群，单击左侧导航栏的“插件中心”，在右侧找到**CCE容器存储（Everest）**插件，单击“安装”。

步骤2 在安装插件页面，设置“规格配置”。

表 16-49 everest 插件规格配置

| 参数 | 参数说明 |
|-----|--|
| 实例数 | 插件实例的副本数量。
实例数为1时插件不具备高可用能力，当插件实例所在节点异常时可能导致插件功能无法正常使用，请谨慎选择。 |

| 参数 | 参数说明 |
|----|--|
| 容器 | <p>CCE容器存储插件（Everest）包含everest-csi-controller和everest-csi-driver两个组件，详情请参见组件说明。</p> <p>插件组件规格可根据您的需求自定义调整。其中，插件组件的CPU和内存申请值可根据集群节点规模和PVC数量不同进行调整，配置建议请参见表16-50。</p> <p>非典型场景下，限制值一般估算公式如下：</p> <ul style="list-style-type: none"> everest-csi-controller： <ul style="list-style-type: none"> CPU限制值：200及以下节点规模设置为250m；1000节点规模设置为350m；2000节点规模设置为500m。 内存限制值 = (200Mi + 节点数 * 1Mi + PVC数 * 0.2Mi) * 1.2 everest-csi-driver： <ul style="list-style-type: none"> CPU限制值：200及以下节点规模设置为300m；1000节点规模设置为500m；2000节点规模设置为800m。 内存限制值：200及以下节点规模设置为300Mi；1000节点规模设置为600Mi；2000节点规模设置为900Mi。 |

表 16-50 典型场景组件限制值建议

| 配置场景 | | | everest-csi-controller组件 | | everest-csi-driver组件 | |
|------|----------|-------|--------------------------|-------------|----------------------|-------------|
| 节点数量 | PV/PVC数量 | 插件实例数 | CPU（限制值同申请值） | 内存（限制值同申请值） | CPU（限制值同申请值） | 内存（限制值同申请值） |
| 50 | 1000 | 2 | 250m | 600Mi | 300m | 300Mi |
| 200 | 1000 | 2 | 250m | 1Gi | 300m | 300Mi |
| 1000 | 1000 | 2 | 350m | 2Gi | 500m | 600Mi |
| 1000 | 5000 | 2 | 450m | 3Gi | 500m | 600Mi |
| 2000 | 5000 | 2 | 550m | 4Gi | 800m | 900Mi |
| 2000 | 10000 | 2 | 650m | 5Gi | 800m | 900Mi |

步骤3 设置插件支持的“参数配置”。

表 16-51 everest 插件参数配置

| 参数 | 参数说明 |
|-----------------------------|--|
| csi_attacher_worker_threads | CCE容器存储插件（Everest）中同时处理挂EVS卷的worker数，默认值为“60”。 |

| 参数 | 参数说明 |
|------------------------------------|--|
| csi_attacher_detach_worker_threads | CCE容器存储插件（Everest）中同时处理卸载EVS卷的worker数，默认值均为“60”。 |
| volume_attaching_flow_ctrl | CCE容器存储插件（Everest）在1分钟内可以挂载EVS卷的最大数量，此参数的默认值“0”表示everest插件不做挂卷限制，此时挂卷性能由底层存储资源决定。 |
| cluster_id | 集群ID。 |
| default_vpc_id | 集群所在VPC的ID。 |
| disable_auto_mount_secret | 挂载对象桶/并行文件系统时，是否允许使用默认的AKSK，默认为false。 |
| enable_node_attacher | 是否开启agent侧attacher，开启后由attacher负责处理 VolumeAttachment 。 |
| flow_control | 默认为空。用户无需填写。 |
| number_of_reserved_disks | 插件版本为2.3.11及以上时支持该参数，用于设置节点上预留的挂盘数，预留出部分盘位供用户自定义挂载云硬盘使用。
假设节点可挂载的云硬盘上限为20，并设置该参数值为6，则在调度挂载云硬盘的工作负载时，实际上节点可挂载的云硬盘为20-6=14。预留的6个挂盘数中，除去节点上已挂载的1块系统盘和1块数据盘后，还可以自定义挂载4块云硬盘，可以作为额外的数据盘或者作为裸盘用于创建本地存储池。 |
| over_subscription | 本地存储池（local_storage）的超分比。默认为80，若本地存储池为100G，可以超分为180G使用。 |
| project_id | 集群所属项目ID。 |

说明

CCE容器存储插件（Everest）1.2.26以上版本针对大批量挂EVS卷的性能做了优化，用户可配置如下3个参数：

- csi_attacher_worker_threads
- csi_attacher_detach_worker_threads
- volume_attaching_flow_ctrl

上述三个参数由于存在关联性且与集群所在局点的底层存储资源限制有关，当您对大批量挂卷的性能有要求（大于500EVS卷/分钟）时，请联系管理员，在指导下进行配置，否则可能会因为参数配置不合理导致出现everest插件运行不正常的情况。

步骤4 设置插件实例的“调度策略”。

说明

- 调度策略对于DaemonSet类型的插件实例不会生效。
- 设置多可用区部署或节点亲和策略时，需保证集群中存在满足调度策略的节点且拥有足够的资源，否则插件实例将无法运行。

表 16-52 插件调度配置

| 参数 | 参数说明 |
|--------|---|
| 多可用区部署 | <ul style="list-style-type: none">• 优先模式：优先将插件的Deployment实例调度到不同可用区的节点上，如集群下节点不满足多可用区，插件实例将调度到单可用区。• 均分模式：插件Deployment实例均匀调度到当前集群下各可用区，增加新的可用区后建议扩容插件实例以实现跨可用区高可用部署；均分模式限制不同可用区间插件实例数相差不超过1，单个可用区资源不足会导致后续其他实例无法调度。• 强制模式：插件Deployment实例强制调度到不同可用区的节点上，如集群下节点不满足多可用区，插件实例将无法全部运行。 |
| 节点亲和 | <ul style="list-style-type: none">• 不配置：插件实例不指定节点亲和调度。• 指定节点调度：指定插件实例部署的节点。若不指定，将根据集群默认调度策略进行随机调度。• 指定节点池调度：指定插件实例部署的节点池。若不指定，将根据集群默认调度策略进行随机调度。• 自定义亲和策略：填写期望插件部署的节点标签实现更灵活的调度策略，若不填写将根据集群默认调度策略进行随机调度。
同时设置多条自定义亲和策略时，需要保证集群中存在同时满足所有亲和策略的节点，否则插件实例将无法运行。 |
| 容忍策略 | <p>容忍策略与节点的污点能力配合使用，允许（不强制）插件的Deployment实例调度到带有与之匹配的污点的节点上，也可用于控制插件的Deployment实例所在的节点被标记污点后插件的Deployment实例的驱逐策略。</p> <p>插件会对实例添加针对<code>node.kubernetes.io/not-ready</code>和<code>node.kubernetes.io/unreachable</code>污点的默认容忍策略，容忍时间窗为60s。</p> <p>详情请参见设置容忍策略。</p> |

步骤5 单击“安装”。

----结束

组件说明

表 16-53 everest 组件

| 容器组件 | 说明 | 资源类型 |
|------------------------|---|------------|
| everest-csi-controller | 此容器负责存储卷的创建、删除、快照、扩容、attach/detach等功能。若集群版本大于等于1.19，且插件版本为1.2.x，everest-csi-controller组件的Pod还会默认带有一个everest-localvolume-manager容器，此容器负责管理节点上的lvm存储池及localpv的创建。 | Deployment |
| everest-csi-driver | 此容器负责PV的挂载、卸载、文件系统resize等功能。若插件版本为1.2.x，且集群所在区域支持node-attacher，everest-csi-driver组件的Pod还会带有一个everest-node-attacher的容器，此容器负责分布式attach EVS，该配置项在部分Region开放。 | Daemon Set |

Prometheus 指标采集

everest-csi-controller通过端口3225暴露Prometheus metrics指标。您可以自建Prometheus采集器识别并通过`http://{{everest-csi-controllerPodIP}}:3225/metrics`路径获取everest-csi-controller相关指标。

📖 说明

Prometheus指标暴露仅支持Everest插件2.4.4及以上版本。

表 16-54 关键指标说明

| 指标名称 | 指标类型 | 描述 | Labels | 举例 |
|--|-----------|------------------------|---|--|
| everest_action_result_total | counter | everest不同功能的调用情况 | action: 表示不同功能，详情请参见表16-55
result: 表示调用成功或失败 | everest_action_result_total{action="create_snapshot:disk.csi.everest.io",result="success"} 2 |
| everest_function_duration_seconds_bucket | histogram | everest不同功能在不同执行时间下的次数 | function: 表示不同功能，详情请参见表16-55 | everest_function_duration_seconds_bucket{function="create_snapshot:disk.csi.everest.io",le="10"} 2 |

| 指标名称 | 指标类型 | 描述 | Labels | 举例 |
|---|-----------|--------------------|--|--|
| everest_function_duration_seconds_sum | histogram | everest不同功能的调用时间总和 | function: 表示不同功能, 详情请参见 表16-55 | everest_function_duration_seconds_sum{function="create:disk.csi.everest.io"}
24.381399053 |
| everest_function_duration_seconds_count | histogram | everest不同功能的调用次数 | function: 表示不同功能, 详情请参见 表16-55 | everest_function_duration_seconds_count{function="attach:disk.csi.everest.io"} 4 |

action及function表示不同CSI驱动及其功能, 表示为: {功能}:{CSI驱动}。例如 create:disk.csi.everest.io, 表示功能为创建卷、卷类型为云硬盘。

表 16-55 功能说明

| 功能名称 | 功能描述 |
|-----------------|-------|
| create | 创建卷 |
| delete | 删除卷 |
| attach | 卷挂载 |
| detach | 卷卸载 |
| expand | 卷扩容 |
| create_snapshot | 创建卷快照 |
| delete_snapshot | 删除卷快照 |

16.7 容器安全插件

16.7.1 CCE 密钥管理（对接 DEW）

插件简介

CCE密钥管理（dew-provider）插件用于对接数据加密服务(Data Encryption Workshop, DEW)。该插件允许用户将存储在集群外部（即专门存储敏感信息的数据加密服务）的凭据挂载至业务Pod内，从而将敏感信息与集群环境解耦，有效避免程序硬编码或明文配置等问题导致的敏感信息泄密。

约束与限制

- 数据加密服务包含密钥管理(Key Management Service, KMS)、云凭据管理(Cloud Secret Management Service, CSMS)和密钥对管理(Key Pair Service, KPS)等服务。当前, 该插件仅支持对接其中的云凭据管理服务。
- 支持的集群版本: v1.19+。
- 支持的集群类型: CCE Standard集群和CCE Turbo集群。
- 允许创建的SecretProviderClass对象个数上限: 500个。
- 插件卸载时, 会同时删除相关的CRD资源。即使重装插件, 原有的SecretProviderClass对象也不可用, 请谨慎操作。插件卸载再重装后, 若需使用原有的SecretProviderClass资源, 需重新手动创建。

插件说明

- 基础挂载能力: 安装完该插件后, 通过创建SecretProviderClass对象, 在业务Pod中声明Volume并进行引用, 当启动Pod时, 就会将在SecretProviderClass对象中声明的凭据信息挂载至Pod内。
- 定时轮转能力: 当Pod正常运行后, 若其在SPC中声明的、存储在云凭据管理服务中的凭据发生了更新, 通过定时轮转, 可以将最新的凭据值刷新至Pod内。使用该能力时, 需要将凭据的版本指定为"latest"。
- 实时感知SPC变化能力: 当Pod正常运行后, 若用户修改了在SPC中声明的凭据信息(如新增凭据、改变原有凭据的版本号等), 插件可实时感知该变化, 并将更新后的凭据刷新至Pod内。

安装插件

步骤1 登录CCE控制台, 单击集群名称进入集群, 单击左侧导航栏的“插件中心”, 在右侧找到**CCE密钥管理(对接DEW)**插件, 单击“安装”。

步骤2 在安装插件页面, 在参数配置栏进行参数配置。参数配置说明如下。

| 参数 | 参数说明 |
|------------------------|--|
| rotation_poll_interval | 轮转时间间隔。单位: 分钟, 即m(注意不是min)。
轮转时间间隔表示向云凭据管理服务发起请求并获取最新的凭据的周期, 合理的时间间隔范围为[1m, 1440m], 默认值为2m。 |

步骤3 单击“安装”。

待插件安装完成后, 选择对应的集群, 然后单击左侧导航栏的“插件中心”, 可在“已安装插件”页签中查看相应的插件。

----结束

组件说明

表 16-56 dew-provider 组件

| 容器组件 | 说明 | 资源类型 |
|--------------------------|---|------------|
| dew-provider | dew-provider负责与云凭据管理服务交互，从云凭据管理服务中获取指定的凭据，并挂载到业务Pod内。 | Daemon Set |
| secrets-store-csi-driver | secrets-store-csi-driver负责维护两个CRD资源，即SecretProviderClass（以下简称为SPC）和SecretProviderClassPodStatus（以下简称为spcPodStatus），其中SPC用于描述用户感兴趣的凭据信息（比如指定凭据的版本、凭据的名称等），由用户创建，并在业务Pod中进行引用；spcPodStatus用于跟踪Pod与凭据的绑定关系，由csi-driver自动创建，用户无需关心。一个Pod对应一个spcPodStatus，当Pod正常启动后，会生成一个与之对应的spcPodStatus；当Pod生命周期结束时，相应的spcPodStatus也会被删除。 | Daemon Set |

使用 Volume 挂载凭据

步骤1 创建ServiceAccount。

1. 创建ServiceAccount对象，其中声明了允许业务使用的凭据名称，若用户引用了未在此处声明的凭据，则挂载失败，最终导致Pod无法运行。

根据如下模板创建serviceaccount.yaml，在cce.io/dew-resource字段中声明允许业务使用的凭据名称。这里声明了secret_1和secret_2，表示允许业务引用这两个凭据对象。在后续的操作中，若用户在业务中引用了secret_3，则无法通过校验，从而导致无法正常挂载该凭据，最终业务Pod将无法运行。

```
apiVersion: v1
kind: ServiceAccount
metadata:
  name: nginx-spc-sa
annotations:
  cce.io/dew-resource: "[\"secret_1\",\"secret_2\"]" #secrets that allow pod to use
```

这里需要明确，此处声明的凭据应确保在凭据管理服务中是存在的。否则，即使通过了校验，最终向凭据管理服务中获取相应凭据的时候也会出错，从而导致Pod无法正常运行。

2. 执行如下命令创建ServiceAccount对象。

```
kubectl apply -f serviceaccount.yaml
```

3. 查看ServiceAccount对象是否已经正常创建，如下所示：

```
$ kubectl get sa
NAME      SECRETS  AGE
default   1        18d # 此为系统默认的ServiceAccount对象
nginx-spc-sa  1        19s # 此为刚刚创建的ServiceAccount对象
```

至此，一个名为“nginx-spc-sa”的ServiceAccount对象已正常创建。该对象将在后续的业务Pod中被引用。

步骤2 创建SecretProviderClass。

1. SecretProviderClass对象用于描述用户感兴趣的凭据信息（比如指定凭据的版本、凭据的名称等），由用户创建，并在业务Pod中进行引用。

根据如下模板创建secretproviderclass.yaml。用户主要关注parameters.objects字段，它是一个数组，用于声明用户想要挂载的凭据信息。

```
apiVersion: secrets-store.csi.x-k8s.io/v1
kind: SecretProviderClass
metadata:
  name: spc-test
spec:
  provider: cce # 固定为cce
  parameters:
    objects: |
      - objectName: "secret_1"
        objectVersion: "v1"
        objectType: "csms"
```

| 参数 | 参数类型 | 是否必选 | 参数说明 |
|---------------|--------|------|--|
| objectName | String | 是 | 凭据名称，需填写ServiceAccount中引用的凭据。若同一个SecretProviderClass中定义了多个objectName，不允许重名，否则会挂载失败。 |
| objectAlias | String | 否 | 凭据写入到容器内的文件名称。若不指定，则凭据写入到容器内的文件名默认为objectName；若指定，则objectAlias与其他凭据的objectName和objectAlias均不允许重名，与自身的objectName也不允许重名，否则会挂载失败。 |
| objectType | String | 是 | 凭据类型。当前仅支持” csms” 类型，其他均为非法输入。 |
| objectVersion | String | 是 | 凭据的版本。
<ul style="list-style-type: none"> - 指定某个具体的版本: v1,v2,... - 指定最新版本: latest。当指定objectVersion为” latest” 时，若在云凭据管理服务侧对应的凭据发生了更新，更新后的凭据值将在经过一定时间间隔后（即rotation_poll_interval）刷新至Pod内。 |

2. 执行如下命令创建SecretProviderClass对象。
kubectl apply -f secretproviderclass.yaml
3. 查看SecretProviderClass对象是否已经正常创建，如下所示：

```
$ kubectl get spc
NAME AGE
spc-test 20h
```

至此，一个名为“spc-test”的SecretProviderClass对象已正常创建。该对象将在后续的业务Pod中被引用。

步骤3 创建业务Pod。

这里以创建一个nginx应用为例。

1. 定义业务负载，在serviceAccountName中引用此前创建好的ServiceAccount对象，secretProviderClass中引用此前创建好的SPC对象，并在mountPath中指定容器内的挂载路径（这里需注意，用户不应该指定"/"，"/var/run"等特殊目录，否则可能影响容器的正常启动）。

```
apiVersion: apps/v1
kind: Deployment
metadata:
  name: nginx-spc
  labels:
    app: nginx
spec:
  replicas: 1
  selector:
    matchLabels:
      app: nginx
  template:
    metadata:
      labels:
        app: nginx
    spec:
      serviceAccountName: nginx-spc-sa # 引用上面创建的ServiceAccount
      volumes:
        - name: secrets-store-inline
          csi:
            driver: secrets-store.csi.k8s.io
            readOnly: true
            volumeAttributes:
              secretProviderClass: "spc-test" # 引用上面创建的SPC
      containers:
        - name: nginx-spc
          image: nginx:alpine
          imagePullPolicy: IfNotPresent
          volumeMounts:
            - name: secrets-store-inline
              mountPath: "/mnt/secrets-store" # 定义容器内凭据的挂载路径
              readOnly: true
          imagePullSecrets:
            - name: default-secret
```

2. 创建业务Pod。
kubectl apply -f deployment.yaml
3. 查看Pod是否已经正常创建，如下所示：

```
$ kubectl get pod
NAME                                READY STATUS RESTARTS AGE
nginx-spc-67c9d5b594-642np         1/1   Running  0      20s
```

4. 进入容器，查看指定的凭据是否正常写入。如下所示：

```
$ kubectl exec -ti nginx-spc-67c9d5b594-642np -- /bin/bash
root@nginx-spc-67c9d5b594-642np:/#
root@nginx-spc-67c9d5b594-642np:/# cd /mnt/secrets-store/
root@nginx-spc-67c9d5b594-642np:/mnt/secrets-store#
root@nginx-spc-67c9d5b594-642np:/mnt/secrets-store# ls
secret_1
```

可以看到，用户在SPC对象中声明的secret_1已正常写入Pod。

此外，还可以通过获取spcPodStatus查看Pod与凭据的绑定情况。如下所示：

```
$ kubectl get spcps
NAME                                AGE
nginx-spc-67c9d5b594-642np-default-spc-test 103s
$ kubectl get spcps nginx-spc-67c9d5b594-642np-default-spc-test -o yaml
.....
status:
  mounted: true
  objects: # 挂载的凭据信息
    - id: secret_1
  version: v1
  podName: nginx-spc-67c9d5b594-642np # 引用了SPC对象的Pod
  secretProviderClassName: spc-test # SPC对象
```



```
targetPath: /mnt/paas/kubernetes/kubelet/pods/6dd29596-5b78-44fb-9d4c-a5027c420617/volumes/  
kubernetes.io~csi/secrets-store-inline/mount
```

----结束

使用密钥挂载凭据

📖 说明

CCE密钥管理（dew-provider）插件版本要求1.1.1及以上。

步骤1 创建ServiceAccount。

1. 创建ServiceAccount对象，其中声明了允许业务使用的凭据名称，若用户引用了未在此处声明的凭据，则挂载失败，最终导致Pod无法运行。

根据如下模板创建serviceaccount.yaml，在cce.io/dew-resource字段中声明允许业务使用的凭据名称。这里声明了secret_1和secret_2，表示允许业务引用这两个凭据对象。在后续的操作中，若用户在业务中引用了secret_3，则无法通过校验，从而导致无法正常挂载该凭据，最终业务Pod将无法运行。

```
apiVersion: v1  
kind: ServiceAccount  
metadata:  
  name: nginx-spc-sa  
  annotations:  
    cce.io/dew-resource: "[\"secret_1\", \"secret_2\"]" #secrets that allow pod to use
```

这里需要明确，此处声明的凭据应确保在凭据管理服务中是存在的。否则，即使通过了校验，最终向凭据管理服务中获取相应凭据的时候也会出错，从而导致Pod无法正常运行。

2. 执行如下命令创建ServiceAccount对象。

```
kubectl apply -f serviceaccount.yaml
```

3. 查看ServiceAccount对象是否已经正常创建，如下所示：

```
$ kubectl get sa  
NAME      SECRETS  AGE  
default   1         18d # 此为系统默认的ServiceAccount对象  
nginx-spc-sa  1         19s # 此为刚刚创建的ServiceAccount对象
```

至此，一个名为“nginx-spc-sa”的ServiceAccount对象已正常创建。该对象将在后续的业务Pod中被引用。

步骤2 创建SecretProviderClass。

1. 根据如下模板创建secretproviderclass.yaml。

```
apiVersion: secrets-store.csi.x-k8s.io/v1  
kind: SecretProviderClass  
metadata:  
  name: nginx-deployment-spc-k8s-secrets  
spec:  
  provider: cce  
  parameters:  
    # 引用凭据管理服务中的凭据  
    objects: |  
      - objectName: "secret_1"  
        objectType: "csms"  
        objectVersion: "latest"  
        jmesPath:  
          - path: username  
            objectAlias: dbusername  
          - path: password  
            objectAlias: dbpassword  
    # 根据凭据中的内容创建密钥，然后在Pod中进行挂载使用  
    secretObjects:  
      - secretName: my-secret-01
```

```

type: Opaque
data:
- objectName: dbusername
  key: db_username_01
- objectName: dbpassword
  key: db_password_01
    
```

表 16-57 objects 参数说明

| 参数 | 参数类型 | 是否必选 | 参数说明 |
|---------------|-----------------|------|--|
| objectName | String | 是 | 凭据名称，需填写ServiceAccount中引用的凭据。若同一个SecretProviderClass中定义了多个objectName，不允许重名，否则会挂载失败。 |
| objectType | String | 是 | 凭据类型。当前仅支持“csms”类型，其他均为非法输入。 |
| objectVersion | String | 是 | 凭据的版本。
<ul style="list-style-type: none"> - 指定某个具体的版本：v1,v2,... - 指定最新版本：latest。当指定objectVersion为”latest”时，若在云凭据管理服务侧对应的凭据发生了更新，更新后的凭据值将在经过一定时间间隔后（即rotation_poll_interval）刷新至Pod内。 |
| jmesPath | Array of Object | 是 | jmesPath 是一种从json格式的对象中提取key-value的工具，CCE密钥管理插件使用该工具支持Secret挂载功能。
<ul style="list-style-type: none"> - path：填写DEW服务凭据中的key，其中key不能带有+、-、{}、()等特殊符号。 - objectAlias：挂载到Pod中的文件名，该值需要和secretObjects中定义的objectName保持一致。 |

表 16-58 secretObjects 参数说明

| 参数 | 参数类型 | 是否必选 | 参数说明 |
|------------|-----------------|------|--|
| secretName | String | 是 | 密钥名称。 |
| type | String | 是 | 密钥类型。 |
| data | Array of Object | 是 | <ul style="list-style-type: none"> - objectName：挂载到Pod中的文件名，该值需要和objects中定义的objectAlias保持一致。 - key：密钥中的key，在Pod中可使用key值对加密内容进行引用。 |

2. 执行如下命令创建SecretProviderClass对象。

```
kubectl apply -f secretproviderclass.yaml
```

3. 查看SecretProviderClass对象是否已经正常创建，如下所示：

```
$ kubectl get spc
NAME AGE
nginx-deployment-spc-k8s-secrets 20h
```

步骤3 创建业务Pod。这里以创建一个nginx应用为例。

```
apiVersion: apps/v1
kind: Deployment
metadata:
  name: nginx-deployment-k8s-secrets
  labels:
    app: nginx-k8s-secrets
spec:
  replicas: 1
  selector:
    matchLabels:
      app: nginx-k8s-secrets
  template:
    metadata:
      labels:
        app: nginx-k8s-secrets
    spec:
      serviceAccountName: nginx-spc-sa # 引用上面创建的ServiceAccount
      containers:
        - name: nginx-deployment-k8s-secrets
          image: nginx
          volumeMounts: # 在容器中挂载密钥
            - name: secrets-store-inline # 需要挂载的volume名称
              mountPath: "/mnt/secrets" # 需要挂载的容器路径
              readOnly: true
          env: # 在环境变量中引用密钥
            - name: DB_USERNAME_01 # 工作负载中的变量名
              valueFrom:
                secretKeyRef:
                  name: my-secret-01 # SPC中定义的密钥名称
                  key: db_username_01 # SPC中定义的密钥key值
            - name: DB_PASSWORD_01
              valueFrom:
                secretKeyRef:
                  name: my-secret-01
                  key: db_password_01
          imagePullSecrets:
            - name: default-secret
          volumes: # 使用SPC中定义的密钥创建volume
            - name: secrets-store-inline # 自定义的volume名称
              csi:
                driver: secrets-store.csi.k8s.io
                readOnly: true
                volumeAttributes:
                  secretProviderClass: nginx-deployment-spc-k8s-secrets # 上一步中创建的SPC名称
```

步骤4 验证结果。

```
$ kubectl get secrets
NAME          TYPE          DATA AGE
default-secret kubernetes.io/dockerconfigjson 1    33d
my-secret-01  Opaque       2    1h
```

结果表明已使用SPC对象中声明的凭据secret_1创建一个密钥my-secret-01。

----结束

定时轮转

在[插件使用说明](#)，通过使用该插件，用户可完成基本的凭据挂载功能，即能够将存储在凭据管理服务中的凭据写入到Pod内。

若将在SPC对象中声明的凭据版本改为”latest”，如下所示：

```
apiVersion: secrets-store.csi.x-k8s.io/v1
kind: SecretProviderClass
metadata:
  name: spc-test
spec:
  provider: cce
  parameters:
    objects: |
      - objectName: "secret_1"
        objectVersion: "latest" # change "v1" to "latest"
        objectType: "csms"
```

更新该SPC对象后，插件将周期性地向凭据管理服务发起请求，获取凭据secret_1最新版本的值，并将其刷新至引用了该SPC对象的Pod内。此处插件周期性发起请求的时间间隔由[安装插件](#)时设置的rotation_poll_interval参数确定。

实时感知 SPC 变化

在[使用Volume挂载凭据](#)、[定时轮转](#)的演示中，其实已经使用到了实时感知SPC变化的能力。为了演示说明，在SPC对象中新增一个凭据secret_2，如下所示：

```
apiVersion: secrets-store.csi.x-k8s.io/v1
kind: SecretProviderClass
metadata:
  name: spc-test
spec:
  provider: cce
  parameters:
    objects: |
      - objectName: "secret_1"
        objectVersion: "latest"
        objectType: "csms"
      - objectName: "secret_2"
        objectVersion: "v1"
        objectType: "csms"
```

更新该SPC对象后，新增的secret_2将很快挂载至引用了该SPC对象的Pod内。

查看组件日志

查看插件的Pod

```
$ kubectl get pod -n kube-system
NAME                READY  STATUS   RESTARTS  AGE
csi-secrets-store-76tj2  3/3   Running  0          11h
dew-provider-hm5fq    1/1   Running  0          11h
```

查看dew-provider组件Pod日志

```
$ kubectl logs dew-provider-hm5fq -n kube-system
...日志信息略...
...
```

查看csi-secrets-store组件Pod日志，由于csi-secrets-store组件的Pod包含多个容器，在查看日志信息时，**需通过”-c”命令指定某个容器**。其中，secrets-store容器作为该插件的主业务容器，其包含了主要的日志信息。

```
$ kubectl logs csi-secrets-store-76tj2 -c secrets-store -n kube-system  
...日志信息略...  
...
```

16.8 其他插件

16.8.1 Kubernetes Dashboard

插件简介

Kubernetes Dashboard是一个旨在为Kubernetes世界带来通用监控和操作Web界面的项目，集合了命令行可以操作的所有命令。

使用Kubernetes Dashboard，您可以：

- 向Kubernetes集群部署容器化应用
- 诊断容器化应用的问题
- 管理集群的资源
- 查看集群上所运行的应用程序
- 创建、修改Kubernetes上的资源（例如Deployment、Job、DaemonSet等）
- 展示集群上发生的错误

例如：您可以伸缩一个Deployment、执行滚动更新、重启一个Pod或部署一个新的应用程序。

开源社区地址：<https://github.com/kubernetes/dashboard>

安装步骤

步骤1 登录CCE控制台，单击集群名称进入集群，单击左侧导航栏的“插件中心”，在右侧找到Kubernetes Dashboard插件，单击“安装”。

步骤2 （3.0.2及以上版本支持）在安装插件页面，设置“规格配置”。

表 16-59 插件规格配置

| 参数 | 参数说明 |
|------|-------------------------------|
| 插件规格 | 该插件可配置“单实例”或“自定义”规格。 |
| 容器 | 选择“自定义”规格时，您可根据需求调整插件实例的容器规格。 |

步骤3 在参数配置页面，配置以下参数。

- 访问方式：支持“节点访问”，通过集群节点绑定的弹性公网IP进行访问，当集群节点未绑定弹性IP时无法正常使用。
- 证书配置：dashboard服务端使用的证书。
 - 使用自定义证书
您需要参考样例填写pem格式的“证书文件”和“证书私钥”。

- 使用默认证书

须知

dashboard默认生成的证书不合法，将影响浏览器正常访问，建议您选择手动上传合法证书，以便通过浏览器校验，保证连接的安全性。

步骤4 单击“安装”。

----结束

访问 dashboard

步骤1 登录CCE控制台，单击集群名称进入集群，单击左侧导航栏的“插件中心”，确认dashboard插件状态为“运行中”后，单击“访问”。

步骤2 在CCE控制台弹出的窗口中复制token。

步骤3 在登录页面中选择“令牌”的登录方式，粘贴输入复制的token，单击“登录”按钮。

说明

本插件默认不支持使用证书认证的kubeconfig进行登录，推荐使用令牌方式登录。详细信息请参考：<https://github.com/kubernetes/dashboard/issues/2474#issuecomment-348912376>

----结束

权限修改

安装Dashboard插件后初始角色仅拥有对大部分资源的只读权限，若想让Dashboard界面支持更多操作，需自行在后台对RBAC相关资源进行修改。

具体修改方式：

可对名为“kubernetes-dashboard-minimal”这个ClusterRole中的规则进行调整。

关于使用RBAC的具体细节可参考文档：<https://kubernetes.io/docs/reference/access-authn-authz/rbac/>。

组件说明

表 16-60 dashboard 组件（3.0.2 以下版本）

| 容器组件 | 说明 | 资源类型 |
|-----------|-------------------------|------------|
| dashboard | 该容器提供Kubernetes可视化监控界面。 | Deployment |

表 16-61 dashboard 组件（3.0.2 及以上版本）

| 容器组件 | 说明 | 资源类型 |
|-----------------|--|------------|
| dashboard-api | Dashboard的后端API，它提供了一个RESTful API，用于与Kubernetes API Server进行通信。API组件负责从Kubernetes API Server中获取集群信息，并将这些信息提供给Web组件。 | Deployment |
| dashboard-auth | Dashboard的身份验证模块，它提供了基于Token的身份验证机制。当用户登录Dashboard时，Auth组件会检查用户提供的Token是否有效，如果Token有效，则允许用户访问Dashboard。 | Deployment |
| dashboard-web | Dashboard的前端界面，它提供了一个用户友好的UI，用于查看和管理Kubernetes集群。Web组件是一个基于React框架的单页应用程序，可以通过HTTPS协议访问。 | Deployment |
| metrics-scraper | Dashboard的指标采集模块，它负责从Kubernetes集群中收集指标数据，并将这些数据提供给Web组件。Metrics-scraper组件使用Heapster或Metrics Server来获取指标数据，并将这些数据存储在Kubernetes API Server中。 | Deployment |
| dashboard-kong | Dashboard依赖的开源API网关组件，帮助管理API，实现认证和授权功能。 | Deployment |

附：访问报错解决方法

使用Chrome浏览器访问时，会出现如下“ERR_CERT_INVALID”的报错导致无法正常进入登录界面，原因是dashboard默认生成的证书未通过Chrome校验，当前有以下两种解决方式：

图 16-7 Chrome 浏览器报错信息



您的连接不是私密连接

攻击者可能会试图从 10.154.121.131 窃取您的信息（例如：密码、通讯内容或信用卡信息）。[了解详情](#)

NET::ERR_CERT_INVALID

高级

重新加载

- 方式一：使用火狐浏览器访问链接，为当前地址添加“例外”后即可进入登录页面。
- 方式二：通过启动Chrome时添加“--ignore-certificate-errors”开关忽略证书报错。

Windows：保存链接地址，关闭所有已经打开的Chrome浏览器窗口，Windows键 + “R”弹出“运行”对话框，输入“chrome --ignore-certificate-errors”启动新的chrome窗口，输入地址进入登录界面。

17 模板 (Helm Chart)

17.1 概述

CCE提供了管理Helm Chart (模板) 的控制台，能够帮助您方便的使用模板部署应用，并在控制台上管理应用。

Helm

Helm是Kubernetes的包管理器，主要用来管理Charts。Helm Chart是用来封装Kubernetes原生应用程序的一系列YAML文件。可以在您部署应用的时候自定义应用程序的一些Metadata，以便于应用程序的分发。对于应用发布者而言，可以通过Helm打包应用、管理应用依赖关系、管理应用版本并发布应用到软件仓库。对于使用者而言，使用Helm后不用需要编写复杂的应用部署文件，可以以简单的方式在Kubernetes上查找、安装、升级、回滚、卸载应用程序。

Helm和Kubernetes之间的关系可以如下类比：

- Helm <-> Kubernetes
- Apt <-> Ubuntu
- Yum <-> CentOS
- Pip <-> Python

Helm的整体架构如下图：

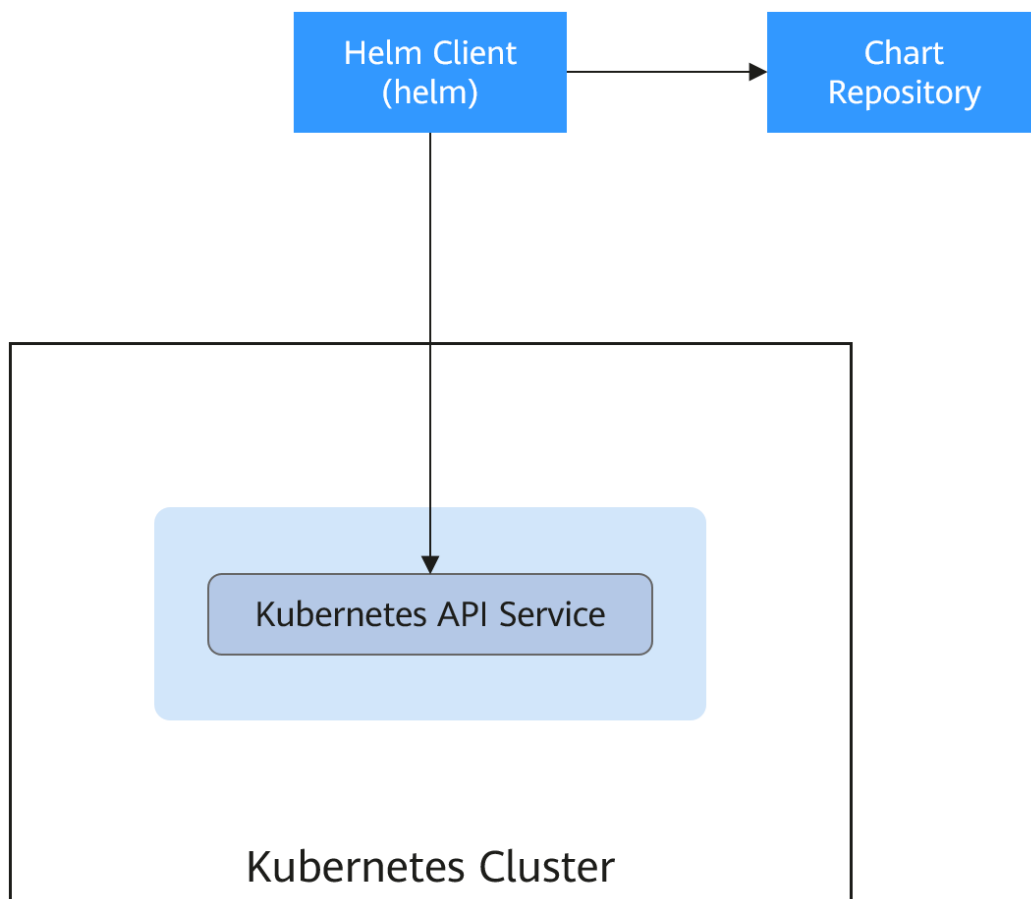

Kubernetes的应用编排存在着一些问题，Helm可以用来解决这些问题，如下：

- 管理、编辑与更新大量的Kubernetes配置文件。
- 部署一个含有大量配置文件的复杂Kubernetes应用。
- 分享和复用Kubernetes配置和应用。
- 参数化配置模板支持多个环境。
- 管理应用的发布：回滚、diff和查看发布历史。
- 控制一个部署周期中的某一些环节。
- 发布后的测试验证。

17.2 通过模板部署应用

在CCE控制台上，您可以上传Helm模板包，然后在控制台安装部署，并对部署的实例进行管理。

约束与限制

- 单个用户可以上传模板的个数有限制，请以各个Region控制台界面中提示的实际值为准。
- 模板若存在多个版本，则消耗对应数量的模板配额。

- 由于模板的操作权限同时具有较高的集群操作权限，因此租户应当谨慎授予用户对于模板生命周期管理的权限，包括上传模板的权限，以及创建、删除和更新模板实例的权限。

模板包规范

以下以redis为例，在准备redis模板包时根据模板包规范制作模板包。

- **命名要求**

模板包命名格式为：**{name}-{version}.tgz**，其中**{version}**为版本号，格式为“主版本号.次版本号.修订号”，如redis-0.4.2.tgz。

说明

模板名称{name}的长度不能超过64个字符。

版本号需遵循**语义化版本**规则。

- 主版本号、次版本号为必选，修订号为可选。
- 主版本号、次版本号、修订号的数值为整数，均需要 ≥ 0 ，且 ≤ 99 。

- **目录结构**

模板包的目录结构如下所示：

```
redis/
  templates/
  values.yaml
  README.md
  Chart.yaml
  .helmignore
```

目录说明如**表17-1**所示，带*的为必选项：

表 17-1 模板包目录说明

| 参数 | 参数说明 |
|---------------|---|
| * templates | 用于存放所有的template（模板）文件。 |
| * values.yaml | 用于描述template文件所需的配置参数。
须知
定义template文件配置参数时，请注意此处定义的“镜像地址”务必和容器镜像仓库中对应的镜像地址保持一致。否则创建工作负载会异常，提示镜像拉取失败。
镜像地址获取方法如下：在CCE控制台，单击左侧导航栏的“镜像仓库”，进入容器镜像服务控制台。在“我的镜像 > 自有镜像”中，单击已上传镜像的名称，在“镜像版本”页签的“下载指令”栏中即可获取镜像地址，单击  按钮即可复制该指令。 |
| README.md | 一个markdown文件，包括： <ul style="list-style-type: none"> • 描述Chart提供的工作负载或服务。 • 运行Chart的前提。 • 解释values.yaml文件中的配置。 • 安装和配置Chart的相关信息。 |
| * Chart.yaml | 模板的基本信息说明。
注：Helm v3版本apiVersion从v1切换到了v2。 |

| 参数 | 参数说明 |
|-------------|-----------------------------------|
| .helmignore | 设定在工作负载安装时不需要读取templates的某些文件或数据。 |

上传模板

步骤1 登录CCE控制台，单击集群名称进入集群，在左侧导航栏中选择“应用模板”，在右上角单击“上传模板”。

步骤2 单击“添加文件”，选中待上传的工作负载包后，单击“上传”。

📖 说明

由于上传模板时创建OBS桶的命名规则由cce-charts-{region}-{domain_name}变为cce-charts-{region}-{domain_id}，其中旧命名规则中的domain_name系统会做base64转化并取前63位，如果您在现有命名规则的OBS桶中找不到模板，请在旧命名规则的桶中进行查找。

---结束

创建模板实例

步骤1 登录CCE控制台，单击集群名称进入集群，在左侧导航栏中选择“应用模板”。

步骤2 在“我的模板”页签中，单击目标模板下的“安装”。

步骤3 参照表17-2设置安装工作负载参数。

表 17-2 安装工作负载参数说明

| 参数 | 参数说明 |
|------|---|
| 实例名称 | 新建模板实例名称，命名必须唯一。 |
| 命名空间 | 指定部署的命名空间。 |
| 选择版本 | 选择模板的版本。 |
| 配置文件 | 用户可以导入values.yaml文件，导入后可替换模板包中的values.yaml文件；也可直接在配置框中在线编辑模板参数。
说明
此处导入的values.yaml文件需符合yaml规范，即KEY:VALUE格式。对于文件中的字段不做任何限制。
导入的value.yaml的key值必须与所选的模板包的values.yaml保持一致，否则不会生效。即key不能修改。
1. 单击“添加文件”。
2. 选择对应的values.yaml文件，单击“打开”。 |

步骤4 配置完成后，单击“安装”。

在“模板实例”页签下可以查看模板实例的安装情况。

---结束

升级模板工作负载

- 步骤1** 登录CCE控制台，单击集群名称进入集群，在左侧导航栏中选择“应用模板”，在右侧选择“模板实例”页签。
 - 步骤2** 单击待升级工作负载后的“升级”，设置升级模板工作负载的参数。
 - 步骤3** 选择对应的模板版本。
 - 步骤4** 参照界面提示修改模板参数。单击“升级”。
 - 步骤5** 执行状态为“升级成功”时，表明工作负载升级成功。
- 结束

回退模板工作负载

- 步骤1** 登录CCE控制台，单击集群名称进入集群，在左侧导航栏中选择“应用模板”，在右侧选择“模板实例”页签。
 - 步骤2** 单击待回退工作负载后的“回退”，选择要回退的工作负载版本，单击“回退”。
模板工作负载列表中，状态为“回退成功”时，表明工作负载回退成功。
- 结束

卸载模板工作负载

- 步骤1** 登录CCE控制台，单击集群名称进入集群，在左侧导航栏中选择“应用模板”，在右侧选择“模板实例”页签。
 - 步骤2** 单击待卸载模板实例后的“更多 > 卸载”，确认待卸载模板实例后，单击“是”。模板实例卸载后不能恢复，请谨慎操作。
- 结束

17.3 Helm v2 与 Helm v3 的差异及适配方案

随着Helm v2 发布最终版本Helm 2.17.0，Helm v3 现在已是 Helm 开发者社区支持的唯一标准。为便于管理，建议用户尽快将模板切换至[Helm v3格式](#)。

当前社区从Helm v2演进到Helm v3，主要有以下变化：

1. 移除tiller

Helm v3 使用更加简单和灵活的架构，移除了 tiller，直接通过kubernetes连接apiserver，简化安全模块，降低了用户的使用壁垒。

2. 改进了升级策略，采用三路策略合并补丁

Helm v2 使用双路策略合并补丁。在升级过程中，会对比最近一次发布的chart manifest和本次发布的chart manifest的差异，来决定哪些更改会应用到Kubernetes资源中。如果更改是集群外带的（比如通过kubect edit），则修改不会被Helm识别和考虑。结果就是资源不会回滚到之前的状态。

Helm v3 使用三路策略来合并补丁，Helm在生成一个补丁时，会考虑之前原来的manifest的活动状态。因此，Helm在使用原来的chart manifest生成新补丁时会考虑当前活动状态，并将其与之前原来的 manifest 进行比对，并再比对的新的manifest 是否有改动，并进行自动补全，以此来生成最终的更新补丁。

详情及示例请见Helm官方文档：https://v3.helm.sh/docs/faq/changes_since_helm2

3. 默认存储驱动程序更改为secrets

Helm v2 默认情况下使用 ConfigMaps 存储发行信息，而在 Helm v3 中默认使用 Secrets。

4. 发布名称限制在namespace范围内

Helm v2 只使用tiller 的namespace 作为release信息的存储，这样全集群的release名字都不能重复。Helm v3只会在release安装的所在namespace记录对应的信息，这样release名称可在不同命名空间重用。应用和release命名空间一致。

5. 校验方式改变

Helm v3 对模板格式的校验更加严格，如Helm v3 将chart.yaml的apiVersion从v1切换到v2，针对Helm v2的chart.yaml，强要求指定apiVersion为v1。可安装Helm v3客户端后，通过执行helm lint命令校验模板格式是否符合v3规范。

适配方案：根据Helm官方文档 <https://helm.sh/docs/topics/charts/>适配Helm v3模板，apiVersion字段必填。

6. 废弃crd-install

Helm v3删除了crd-install hook，并用chart中的crds目录替换。需要注意的是，crds目录中的资源只有在release安装时会部署，升级时不会更新，删除时不会卸载crds目录中的资源。若crd已存在，则重复安装不会报错。

适配方案：根据Helm官方文档 https://helm.sh/docs/chart_best_practices/custom_resource_definitions/，当前可使用crds目录或者将crd定义单独放入chart。考虑到目前不支持使用Helm升级或删除CRD，推荐分隔chart，将CRD定义放入chart中，然后将所有使用该CRD的资源放到另一个 chart中进行管理。

7. 未通过helm创建的资源不强制update，releases默认不强制升级

Helm v3强制升级逻辑变化，不再是升级失败后走删除重建，而是直接走put更新逻辑。因此当前CCE release升级默认使用非强制更新逻辑，无法通过Patch更新的资源将导致release升级失败。若环境存在同名资源且无Helm V3的归属标记app.kubernetes.io/managed-by: Helm，则会提示资源冲突。

适配方案：删除相关资源，并通过Helm创建。

8. Release history数量限制更新

为避免release 历史版本无限增加，当前release升级默认只保留最近10个历史版本。

更多变化和详细说明请参见Helm官方文档

- Helm v2与Helm v3的区别：https://v3.helm.sh/docs/faq/changes_since_helm2
- Helm v2如何迁移到Helm v3：https://helm.sh/docs/topics/v2_v3_migration

17.4 通过 Helm v2 客户端部署应用

前提条件

在CCE中创建的Kubernetes集群已对接kubectl，具体请参见[使用kubectl连接集群](#)。

安装 Helm v2

本文以Helm v2.17.0为例进行演示。

如需选择其他合适的版本，请访问<https://github.com/helm/helm/releases>。

步骤1 在连接集群的虚拟机上下载Helm客户端。

```
wget https://get.helm.sh/helm-v2.17.0-linux-amd64.tar.gz
```

步骤2 解压Helm包。

```
tar -xzvf helm-v2.17.0-linux-amd64.tar.gz
```

步骤3 将helm复制到系统path路径下，以下为/usr/local/bin/helm。

```
mv linux-amd64/helm /usr/local/bin/helm
```

步骤4 因为Kubernetes APIServer开启了RBAC访问控制，所以需创建tiller使用的service account:tiller并给其分配cluster-admin这个集群内置的ClusterRole。按如下创建tiller的资源账号。

vim tiller-rbac.yaml

```
apiVersion: v1
kind: ServiceAccount
metadata:
  name: tiller
  namespace: kube-system
---
apiVersion: rbac.authorization.k8s.io/v1
kind: ClusterRoleBinding
metadata:
  name: tiller
roleRef:
  apiGroup: rbac.authorization.k8s.io
  kind: ClusterRole
  name: cluster-admin
subjects:
- kind: ServiceAccount
  name: tiller
  namespace: kube-system
```

步骤5 部署tiller资源账号。

```
kubectl apply -f tiller-rbac.yaml
```

步骤6 初始化Helm，部署tiller的Pod。

```
helm init --service-account tiller --skip-refresh
```

步骤7 查看状态。

```
kubectl get pod -n kube-system -l app=helm
```

回显如下

```
NAME                                READY STATUS RESTARTS AGE
tiller-deploy-7b56c8dfb7-fxk5g     1/1   Running 1    23h
```

步骤8 查看helm版本。

```
# helm version
Client: &version.Version{SemVer:"v2.17.0", GitCommit:"a690bad98af45b015bd3da1a41f6218b1a451dbe",
GitTreeState:"clean"}
Server: &version.Version{SemVer:"v2.17.0", GitCommit:"a690bad98af45b015bd3da1a41f6218b1a451dbe",
GitTreeState:"clean"}
```

----结束

安装 Helm 模板 chart 包

CCE提供的模板不能满足要求时，可下载模板的chart包进行安装。

在<https://github.com/helm/charts/stable>目录中查找您需要的chart包，下载后将chart包上传至节点。

1. 下载并解压已获取的chart包，一般chart包格式为.zip。

```
unzip chart.zip
```
2. 安装Helm模板。

```
helm install aerospike/
```
3. 安装完成后，执行**helm list**查看已经安装的模板实例状态。

常见问题

- **执行Helm version时，提示如下错误信息：**

```
Client:
&version.Version{SemVer:"v2.17.0",
GitCommit:"a690bad98af45b015bd3da1a41f6218b1a451d8e", GitTreeState:"clean"}
E0718 11:46:10.132102 7023 portforward.go:332] an error occurred
forwarding 41458 -> 44134: error forwarding port 44134 to pod
d566b78f997eea6c4b1c0322b34ce8052c6c2001e8edff243647748464cd7919, uid : unable
to do port forwarding: socat not found.
Error: cannot connect to Tiller
```

出现上述问题，说明未安装socat，请执行如下命令安装socat。

```
yum install socat -y
```

- **socat已安装，执行Helm version时，提示如下错误信息：**

```
test@local:~/k8s/helm/test$ helm version
Client: &version.Version{SemVer:"v3.3.0",
GitCommit:"021cb0ac1a1b2f888144ef5a67b8dab6c2d45be6", GitTreeState:"clean"}
Error: cannot connect to Tiller
```

Helm模板从“.Kube/config”中读取配置证书和kubernetes进行通讯，出现上述错误信息说明kubectl配置有误，请重新对接kubectl，具体请参见[使用kubectl连接集群](#)。

- **对接云存储后，存储未创建成功。**

出现上述问题可能是创建的pvc中annotation字段导致的，请修改模板名称后再次进行安装。

- **如果kubectl没有配置好，helm install时会出现如下报错：**

```
[root@prometheus-57046 ~]# helm install prometheus/ --generate-name
WARNING: This chart is deprecated
Error: Kubernetes cluster unreachable: Get "http://localhost:8080/version?timeout=32s": dial tcp
[::1]:8080: connect: connection refused
```

解决办法：给节点配置kubeconfig，配置方法请参见[使用kubectl连接集群](#)。

17.5 通过 Helm v3 客户端部署应用

前提条件

- 在CCE中创建的Kubernetes集群已对接kubectl，具体请参见[使用kubectl连接集群](#)。
- 部署Helm时如果需要拉取公网镜像，请提前为节点绑定弹性公网IP。

安装 Helm v3

本文以Helm v3.3.0为例进行演示。

如需选择其他合适的版本，请访问<https://github.com/helm/helm/releases>。

步骤1 在连接集群的虚拟机上下载Helm客户端。

```
wget https://get.helm.sh/helm-v3.3.0-linux-amd64.tar.gz
```

步骤2 解压Helm包。

```
tar -xzvf helm-v3.3.0-linux-amd64.tar.gz
```

步骤3 将Helm复制到系统path路径下，以下为/usr/local/bin/helm。

```
mv linux-amd64/helm /usr/local/bin/helm
```

步骤4 查看Helm版本。

```
helm version
version.BuildInfo{Version:"v3.3.0", GitCommit:"e29ce2a54e96cd02ccfce88bee4f58bb6e2a28b6",
GitTreeState:"clean", GoVersion:"go1.13.4"}
```

---结束

安装 Helm 模板包

您可以使用Helm安装模板包 (Chart)，在使用Helm命令安装模板包前，您可能需要了解三大概念帮助您更好地使用Helm。

- 模板包 (Chart)：模板包中含有Kubernetes应用的资源定义以及大量的配置文件。
- 仓库 (Repository)：仓库是用于存放共享模板包的地方，您可以从仓库中下载模板包至本地安装，也可以选择直接在线安装。
- 实例 (Release)：实例是Helm在Kubernetes集群中安装模板包后的运行结果。一个模板包通常可以在一个集群中安装多次，每次安装都会创建一个新的实例。以MySQL模板包为例，如果您想在集群中运行两个数据库，可以安装该模板包两次，每一个数据库都会拥有自己的release 和release name。

更多关于Helm命令的使用方法请参见[使用Helm](#)。

步骤1 从Helm官方推荐的仓库[Artifact Hub](#)中查找模板包，并配置Helm仓库。

```
helm repo add {repo_name} {repo_addr}
```

例如，以[WordPress模板包](#)为例：

```
helm repo add bitnami https://charts.bitnami.com/bitnami
```

步骤2 使用helm install命令安装模板包。

```
helm install {release_name} {chart_name} --set key1=val1
```

例如，以安装WordPress为例，[步骤1](#)添加的仓库中WordPress的模板包为bitnami/wordpress，并将实例自定义命名为my-wordpress，同时指定一些配置参数。

```
helm install my-wordpress bitnami/wordpress \
--set mariadb.primary.persistence.enabled=true \
--set mariadb.primary.persistence.storageClass=csi-disk \
--set mariadb.primary.persistence.size=10Gi \
--set persistence.enabled=false
```

您可以使用helm show values {chart_name}命令查看模板可配置的选项。例如，查看WordPress的可配置项：

```
helm show values bitnami/wordpress
```

步骤3 查看已安装的模板实例。

```
helm list
```

---结束

常见问题

- **执行Helm version时，提示如下错误信息：**

```
Client:
&version.Version{SemVer:"v3.3.0",
GitCommit:"012cb0ac1a1b2f888144ef5a67b8dab6c2d45be6", GitTreeState:"clean"}
E0718 11:46:10.132102 7023 portforward.go:332] an error occurred
forwarding 41458 -> 44134: error forwarding port 44134 to pod
d566b78f997eea6c4b1c0322b34ce8052c6c2001e8edff243647748464cd7919, uid : unable
to do port forwarding: socat not found.
Error: cannot connect to Tiller
```

出现上述问题，说明未安装socat，请执行如下命令安装socat。

```
yum install socat -y
```

- **socat已安装，执行Helm version时，提示如下错误信息：**

```
$ helm version
Client: &version.Version{SemVer:"v3.3.0",
GitCommit:"021cb0ac1a1b2f888144ef5a67b8dab6c2d45be6", GitTreeState:"clean"}
Error: cannot connect to Tiller
```

Helm模板从节点上的“.Kube/config”路径中读取配置证书和Kubernetes进行通讯，出现上述错误信息说明kubectl配置有误，请重新对接kubectl，具体请参见[使用kubectl连接集群](#)。

- **对接云存储后，存储未创建成功。**

出现上述问题可能是创建的PVC中annotation字段导致的，请修改模板名称后再次进行安装。

- **如果kubectl没有配置好，helm install时会出现如下报错：**

```
# helm install prometheus/ --generate-name
WARNING: This chart is deprecated
Error: Kubernetes cluster unreachable: Get "http://localhost:8080/version?timeout=32s": dial tcp
[::1]:8080: connect: connection refused
```

解决办法：给节点配置kubeconfig，配置方法请参见[使用kubectl连接集群](#)。

17.6 Helm v2 Release 转换成 Helm v3 Release

背景介绍

当前CCE已全面支持Helm v3版本，用户可通过本指南将已创建的v2 release转换成v3 release，从而更好地使用v3的特性。因Helm v3底层相对于Helm v2来说，一些功能已被弃用或重构，因此转换会有一定风险，需转换前进行模拟转换。

该指南参考社区文档：<https://github.com/helm/helm-2to3>

注意事项：

- Helm v2 release信息存储在configmap中，Helm v3 release信息存储在secrets中。
- 若用户通过前端console操作，在获取实例、更新实例等操作中CCE会自动尝试转换v2模板实例到v3模板实例。若用户仅在后台操作实例，需通过该指南进行转换操作。

转换流程（不使用 Helm v3 客户端）

步骤1 在CCE节点上下载helm 2to3 转换插件。

```
wget https://github.com/helm/helm-2to3/releases/download/v0.10.2/helm-2to3_0.10.2_linux_amd64.tar.gz
```

步骤2 解压插件包。

```
tar -xzvf helm-2to3_0.10.2_linux_amd64.tar.gz
```

步骤3 模拟转换。

以test-convert实例为例，执行以下命令进行转换的模拟。若出现以下提示，说明模拟转换成功。

```
# ./2to3 convert --dry-run --tiller-out-cluster -s configmaps test-convert
NOTE: This is in dry-run mode, the following actions will not be executed.
Run without --dry-run to take the actions described below:
Release "test-convert" will be converted from Helm v2 to Helm v3.
[Helm 3] Release "test-convert" will be created.
[Helm 3] ReleaseVersion "test-convert.v1" will be created.
```

步骤4 执行正式转换。若出现以下提示，说明转换成功。

```
# ./2to3 convert --tiller-out-cluster -s configmaps test-convert
Release "test-convert" will be converted from Helm v2 to Helm v3.
[Helm 3] Release "test-convert" will be created.
[Helm 3] ReleaseVersion "test-convert.v1" will be created.
[Helm 3] ReleaseVersion "test-convert.v1" created.
[Helm 3] Release "test-convert" created.
Release "test-convert" was converted successfully from Helm v2 to Helm v3.
Note: The v2 release information still remains and should be removed to avoid conflicts with the migrated v3 release.
v2 release information should only be removed using `helm 2to3` cleanup and when all releases have been migrated over.
```

步骤5 转换完成后进行v2 release资源的清理，同样先进行模拟清理，成功后正式清理v2 release资源。

模拟清理：

```
# ./2to3 cleanup --dry-run --tiller-out-cluster -s configmaps --name test-convert
NOTE: This is in dry-run mode, the following actions will not be executed.
Run without --dry-run to take the actions described below:
WARNING: "Release 'test-convert' Data" will be removed.

[Cleanup/confirm] Are you sure you want to cleanup Helm v2 data? [y/N]: y
Helm v2 data will be cleaned up.
[Helm 2] Release 'test-convert' will be deleted.
[Helm 2] ReleaseVersion "test-convert.v1" will be deleted.
```

正式清理：

```
# ./2to3 cleanup --tiller-out-cluster -s configmaps --name test-convert
WARNING: "Release 'test-convert' Data" will be removed.

[Cleanup/confirm] Are you sure you want to cleanup Helm v2 data? [y/N]: y
Helm v2 data will be cleaned up.
[Helm 2] Release 'test-convert' will be deleted.
[Helm 2] ReleaseVersion "test-convert.v1" will be deleted.
[Helm 2] ReleaseVersion "test-convert.v1" d
```

----结束

转换流程（使用 Helm v3 客户端）

步骤1 安装Helm v3客户端，参见[安装Helm v3](#)。

步骤2 安装转换插件。

```
# helm plugin install https://github.com/helm/helm-2to3
Downloading and installing helm-2to3 v0.10.2 ...
https://github.com/helm/helm-2to3/releases/download/v0.10.2/helm-2to3_0.10.2_linux_amd64.tar.gz
Installed plugin: 2to3
```

步骤3 查看已安装的插件，确认插件已安装。

```
# helm plugin list
NAME VERSION DESCRIPTION
2to3 0.10.2 migrate and cleanup Helm v2 configuration and releases in-place to Helm v3
```

步骤4 模拟转换。

以test-convert实例为例，执行以下命令进行转换的模拟。若出现以下相关提示，说明模拟转换成功。

```
# helm 2to3 convert --dry-run --tiller-out-cluster -s configmaps test-convert
NOTE: This is in dry-run mode, the following actions will not be executed.
Run without --dry-run to take the actions described below:
Release "test-convert" will be converted from Helm v2 to Helm v3.
[Helm 3] Release "test-convert" will be created.
[Helm 3] ReleaseVersion "test-convert.v1" will be created.
```

步骤5 执行正式转换。若出现以下提示，说明转换成功。

```
# helm 2to3 convert --tiller-out-cluster -s configmaps test-convert
Release "test-convert" will be converted from Helm v2 to Helm v3.
[Helm 3] Release "test-convert" will be created.
[Helm 3] ReleaseVersion "test-convert.v1" will be created.
[Helm 3] ReleaseVersion "test-convert.v1" created.
[Helm 3] Release "test-convert" created.
Release "test-convert" was converted successfully from Helm v2 to Helm v3.
Note: The v2 release information still remains and should be removed to avoid conflicts with the migrated v3 release.
v2 release information should only be removed using `helm 2to3` cleanup and when all releases have been migrated over.
```

步骤6 正式转换成功后，用户可通过helm list查看已转换成功的模板实例。

```
# helm list
NAME          NAMESPACE REVISION UPDATED                               STATUS  CHART          APP
VERSION
test-convert  default 1          2022-08-29 06:56:28.166918487 +0000 UTC  deployed test-
helmold-1
```

步骤7 转换完成后进行V2 release资源的清理，同样先进行模拟清理，成功后正式清理V2 release资源。**模拟清理：**

```
# helm 2to3 cleanup --dry-run --tiller-out-cluster -s configmaps --name test-convert
NOTE: This is in dry-run mode, the following actions will not be executed.
Run without --dry-run to take the actions described below:
WARNING: "Release 'test-convert' Data" will be removed.

[Cleanup/confirm] Are you sure you want to cleanup Helm v2 data? [y/N]: y
Helm v2 data will be cleaned up.
[Helm 2] Release 'test-convert' will be deleted.
[Helm 2] ReleaseVersion "test-convert.v1" will be deleted.
```

正式清理：

```
# helm 2to3 cleanup --tiller-out-cluster -s configmaps --name test-convert
WARNING: "Release 'test-convert' Data" will be removed.

[Cleanup/confirm] Are you sure you want to cleanup Helm v2 data? [y/N]: y
Helm v2 data will be cleaned up.
[Helm 2] Release 'test-convert' will be deleted.
[Helm 2] ReleaseVersion "test-convert.v1" will be deleted.
[Helm 2] ReleaseVersion "test-convert.v1" deleted.
[Helm 2] Release 'test-convert' deleted.
Helm v2 data was cleaned up successfully.
```

----**结束**

18 权限

18.1 CCE 权限概述

CCE权限管理是在统一身份认证服务（IAM）与Kubernetes的角色访问控制（RBAC）的能力基础上，打造的细粒度权限管理功能，支持基于IAM的细粒度权限控制和IAM Token认证，支持集群级别、命名空间级别的权限控制，帮助用户便捷灵活的对租户下的IAM用户、用户组设定不同的操作权限。

如果您需要对CCE集群及相关资源进行精细的权限管理，例如限制不同部门的员工拥有部门内资源的细粒度权限，您可以使用CCE权限管理提供的增强能力进行多维度的权限管理。

本章节将介绍CCE权限管理机制及其涉及到的基本概念。如果当前账号已经能满足您的要求，您可以跳过本章节，不影响您使用CCE服务的其它功能。

CCE 支持的权限管理能力

CCE的权限管理包括“集群权限”和“命名空间权限”两种能力，能够从集群和命名空间层面对用户组或用户进行细粒度授权，具体解释如下：

- **集群权限：**是基于IAM系统策略的授权，可以通过用户组功能实现IAM用户的授权。用户组是用户的集合，通过集群权限设置可以让某些用户组操作集群（如创建/删除集群、节点、节点池、模板、插件等），而让某些用户组仅能查看集群。集群权限涉及CCE非Kubernetes API，支持IAM细粒度策略相关能力。
- **命名空间权限：**是基于Kubernetes RBAC（Role-Based Access Control，基于角色的访问控制）能力的授权，通过权限设置可以让不同的用户或用户组拥有操作不同Kubernetes资源的权限。同时CCE基于开源能力进行了增强，可以支持基于IAM用户或用户组粒度进行RBAC授权、IAM token直接访问API进行RBAC认证鉴权。

命名空间权限涉及CCE Kubernetes API，基于Kubernetes RBAC能力进行增强，支持对接IAM用户/用户组进行授权和认证鉴权，但与IAM细粒度策略独立。

CCE的权限可以从使用的阶段分为两个阶段来看，第一个阶段是创建和管理集群的权限，也就是拥有创建/删除集群、节点等资源的权限。第二个阶段是使用集群Kubernetes资源（如工作负载、Service等）的权限。

图 18-1 权限示例图

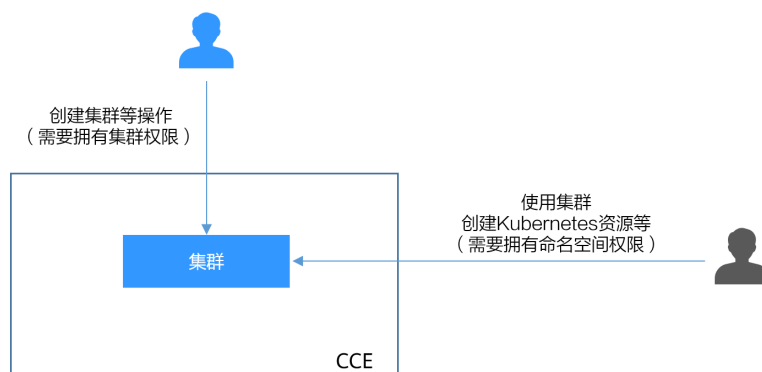

清楚了集群权限和命名空间权限后，您就可以通过这两步授权，做到精细化的权限控制。

集群权限（IAM 授权）与命名空间权限（Kubernetes RBAC 授权）的关系

拥有不同集群权限（IAM 授权）的用户，其拥有的命名空间权限（Kubernetes RBAC 授权）不同。表 18-1 给出了不同用户拥有的命名空间权限详情。

表 18-1 不同用户拥有的命名空间权限

| 用户类型 | 1.13及以上版本的集群 |
|--|--------------------|
| 拥有Tenant Administrator权限的用户 | 全部命名空间权限 |
| 拥有CCE Administrator权限的IAM用户 | 全部命名空间权限 |
| 拥有CCE FullAccess或者CCE ReadOnlyAccess权限的IAM用户 | 按Kubernetes RBAC授权 |
| 拥有Tenant Guest权限的IAM用户 | 按Kubernetes RBAC授权 |

kubectl 权限说明

您可以通过[kubectl访问集群](#)的Kubernetes资源，那kubectl拥有哪些Kubernetes资源的权限呢？

kubectl访问CCE集群是通过集群上生成的配置文件（kubeconfig.json）进行认证，kubeconfig.json文件内包含用户信息，CCE根据用户信息的权限判断kubectl有权限访问哪些Kubernetes资源。即哪个用户获取的kubeconfig.json文件，kubeconfig.json就拥有哪个用户的信息，这样使用kubectl访问时就拥有这个用户的权限。而用户拥有的权限就是表 18-1 所示的权限。

18.2 集群权限（IAM 授权）

CCE集群权限是基于IAM系统策略和自定义策略的授权，可以通过用户组功能实现IAM用户的授权。

⚠ 注意

- 集群权限仅针对与集群相关的资源（如集群、节点等）有效，您必须确保同时配置了**命名空间权限**，才能有操作Kubernetes资源（如工作负载、Service等）的权限。
- 使用CCE控制台查看集群时，显示情况依赖于命名空间权限的设置情况，如果没有设置命名空间权限，则无法查看集群下的资源，详情请参见[CCE控制台的权限依赖](#)。

前提条件

- 拥有Security Administrator（IAM除切换角色外所有权限）权限的用户（如账号默认拥有此权限），才能看见CCE控制台权限管理页面当前用户组及用户组所拥有的权限。

配置说明

CCE控制台“权限管理 > 集群权限”页面中创建用户组和具体权限设置均是跳转到IAM控制台进行具体操作，设置完后在集群权限页面能看到用户组所拥有的权限。本章节描述操作直接以IAM中操作为主，不重复介绍在CCE控制台如何跳转。

示例流程

图 18-2 给用户授予 CCE 权限流程

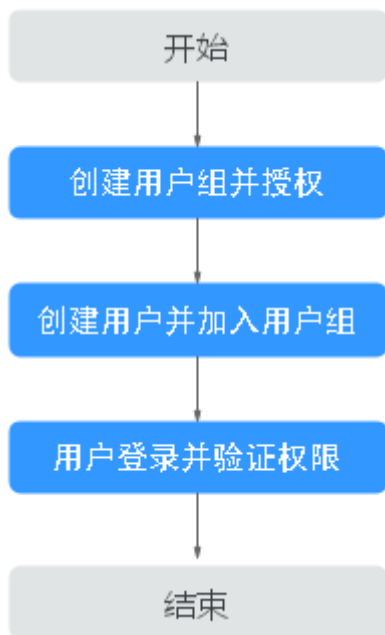

1. 创建用户组并授权。
在IAM控制台创建用户组，并授予CCE权限，例如CCE ReadOnlyAccess。

📖 说明

CCE服务按区域部署，在IAM控制台授予CCE权限时请选择“区域级项目”。

2. 创建用户并加入用户组。

在IAM控制台创建用户，并将其加入1中创建的用户组。

3. 用户登录并验证权限。

新创建的用户登录控制台，切换至授权区域，验证权限：

- 在“服务列表”中选择云容器引擎，进入CCE主界面尝试购买集群，如果无法成功操作（假设当前权限仅包含CCE ReadOnlyAccess），表示“CCE ReadOnlyAccess”已生效。
- 在“服务列表”中选择除云容器引擎外（假设当前策略仅包含CCE ReadOnlyAccess）的任一服务，若提示权限不足，表示“CCE ReadOnlyAccess”已生效。

系统角色

角色是IAM最初提供的一种根据用户的工作职能定义权限的粗粒度授权机制。该机制以服务为粒度，提供有限的服务相关角色用于授权。角色并不能满足用户对精细化授权的要求，无法完全达到企业对权限最小化的安全管控要求。

IAM中预置的CCE系统角色为**CCE Administrator**，给用户组授予该系统角色权限时，必须同时勾选该角色依赖的其他策略才会生效，例如Tenant Guest、Server Administrator、ELB Administrator、OBS Administrator、SFS Administrator、SWR Admin、APM FullAccess。

系统策略

IAM中预置的CCE系统策略当前包含**CCE FullAccess**和**CCE ReadOnlyAccess**两种策略：

- **CCE FullAccess**：系统策略，CCE服务集群相关资源的普通操作权限，不包括集群（启用Kubernetes RBAC鉴权）的命名空间权限，不包括委托授权、生成集群证书等管理员角色的特权操作。
- **CCE ReadOnlyAccess**：系统策略，CCE服务集群相关资源的只读权限，不包括集群（启用Kubernetes RBAC鉴权）的命名空间权限。

自定义策略

如果系统预置的CCE策略，不满足您的授权要求，可以创建自定义策略。

目前支持以下两种方式创建自定义策略：

- 可视化视图创建自定义策略：无需了解策略语法，按可视化视图导航栏选择云服务、操作、资源、条件等策略内容，可自动生成策略。
- JSON视图创建自定义策略：可以在选择策略模板后，根据具体需求编辑策略内容；也可以直接在编辑框内编写JSON格式的策略内容。

本章为您介绍常用的CCE自定义策略样例。

CCE自定义策略样例：

- 示例1：创建一个名称为“test”的集群

```
{
  "Version": "1.1",
  "Statement": [
    {
      "Effect": "Allow",
      "Action": [
```



```
        "cce:cluster:create"
      ]
    }
  ]
}
```

- 示例2：拒绝用户删除节点

拒绝策略需要同时配合其他策略使用，否则没有实际作用。用户被授予的策略中，一个授权项的作用如果同时存在Allow和Deny，则遵循**Deny优先原则**。

如果您给用户授予CCEFullAccess的系统策略，但不希望用户拥有CCEFullAccess中定义的删除节点权限（cce:node:delete），您可以创建一条相同Action的自定义策略，并将自定义策略的Effect设置为Deny，然后同时将CCEFullAccess和拒绝策略授予用户，根据Deny优先原则，则用户可以对CCE执行除了删除节点外的所有操作。拒绝策略示例如下：

```
{
  "Version": "1.1",
  "Statement": [
    {
      "Effect": "Deny",
      "Action": [
        "cce:node:delete"
      ]
    }
  ]
}
```

- 示例3：多个授权项策略

一个自定义策略中可以包含多个授权项，且除了可以包含本服务的授权项外，还可以包含其他服务的授权项，可以包含的其他服务必须跟本服务同属性，即都是项目级服务或都是全局级服务。多个授权语句策略描述如下：

```
{
  "Version": "1.1",
  "Statement": [
    {
      "Action": [
        "ecs:cloudServers:resize",
        "ecs:cloudServers:delete",
        "ecs:cloudServers:delete",
        "ims:images:list",
        "ims:serverImages:create"
      ],
      "Effect": "Allow"
    }
  ]
}
```

CCE 集群权限与企业项目

CCE支持以集群为粒度，基于企业项目维度进行资源管理以及权限分配。

如下事项需特别注意：

- IAM项目是基于资源的物理隔离进行管理，而企业项目则是提供资源的全局逻辑分组，更符合企业实际场景，并且支持基于企业项目维度的IAM策略管理，因此推荐您使用企业项目。
- IAM项目与企业项目共存时，IAM将优先匹配IAM项目策略、未决则匹配企业项目策略。
- CCE集群基于已有基础资源（VPC）创建集群、节点时，请确保IAM用户在已有资源的企业项目下有相关权限，否则可能导致集群或者节点创建失败。

- 当资源不支持企业项目时，为企业项目授予该资源的权限将不会生效。

| 是否支持企业项目 | 资源名称 | 说明 |
|------------|---------------|--------|
| 支持企业项目的资源 | cluster | 集群 |
| | node | 节点 |
| | nodepool | 节点池 |
| | job | 任务 |
| | tag | 集群标签 |
| | addonInstance | 插件实例 |
| | release | Helm版本 |
| | storage | 存储资源 |
| 不支持企业项目的资源 | quota | 集群配额 |
| | chart | 模板 |
| | addonTemplate | 插件模板 |

CCE 集群权限与 IAM RBAC

CCE兼容IAM传统的系统角色进行权限管理，建议您切换使用IAM的细粒度策略，避免设置过于复杂或不必要的权限管理场景。

CCE当前支持的角色如下：

- IAM的基础角色：
 - te_admin (Tenant Administrator)：可以调用除IAM外所有服务的所有API。
 - readonly (Tenant Guest)：可以调用除IAM外所有服务的只读权限的API。
- CCE的自定义管理员角色：CCE Administrator。

📖 说明

如果用户有Tenant Administrator或者CCE Administrator的系统角色，则此用户拥有Kubernetes RBAC的cluster-admin权限，在集群创建后不可移除。

如果用户为集群创建者，则默认被授权Kubernetes RBAC的cluster-admin权限，此项权限可以在集群创建后被手动移除：

- 方式1：权限管理 - 命名空间权限 - 移除cluster-creator。
- 方式2：通过API或者kubectl删除资源，ClusterRoleBinding: cluster-creator。

RBAC与IAM策略共存时，CCE开放API或Console操作的后端鉴权逻辑如下：

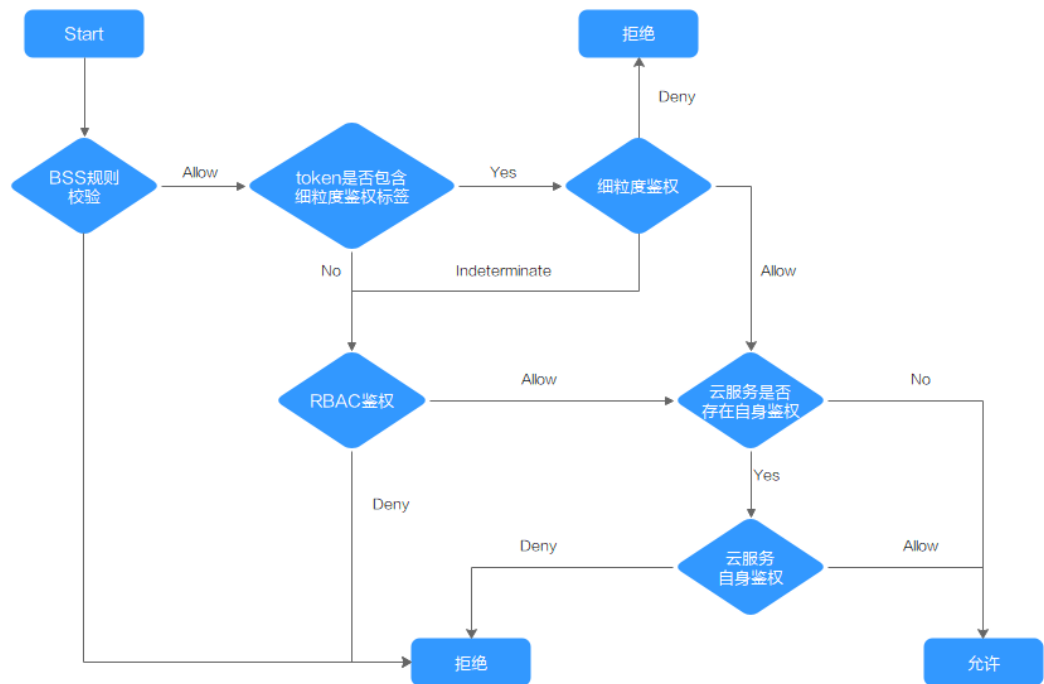

18.3 命名空间权限 (Kubernetes RBAC 授权)

命名空间权限 (kubernetes RBAC 授权)

命名空间权限是基于Kubernetes RBAC能力的授权，通过权限设置可以让不同的用户或用户组拥有操作不同Kubernetes资源的权限。Kubernetes RBAC API定义了四种类型：Role、ClusterRole、RoleBinding与ClusterRoleBinding，这四种类型之间的关系和简要说明如下：

- Role：角色，其实是定义一组对Kubernetes资源（命名空间级别）的访问规则。
- RoleBinding：角色绑定，定义了用户和角色的关系。
- ClusterRole：集群角色，其实是定义一组对Kubernetes资源（集群级别，包含全部命名空间）的访问规则。
- ClusterRoleBinding：集群角色绑定，定义了用户和集群角色的关系。

Role和ClusterRole指定了可以对哪些资源做哪些动作，RoleBinding和ClusterRoleBinding将角色绑定到特定的用户、用户组或ServiceAccount上。如下图所示。

图 18-3 角色绑定

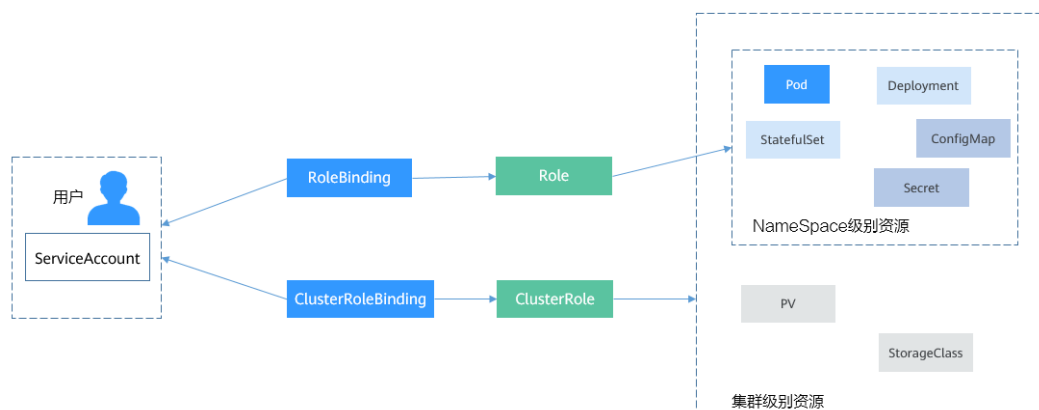

在CCE控制台可以授予用户或用户组命名空间权限，可以对某一个命名空间或全部命名空间授权，CCE控制台默认提供如下ClusterRole。

- view（只读权限）：对全部或所选命名空间下大多数资源的只读权限。
- edit（开发权限）：对全部或所选命名空间下多数资源的读写权限。当配置在全部命名空间时能力与运维权限一致。
- admin（运维权限）：对全部命名空间下大多数资源的读写权限，对节点、存储卷，命名空间和配额管理的只读权限。
- cluster-admin（管理员权限）：对全部命名空间下所有资源的读写权限。
- drainage-editor：节点排水操作权限，可执行节点排水。
- drainage-viewer：节点排水只读权限，仅可查看节点排水状态，无法执行节点排水。

除了使用上述常用的ClusterRole外，您还可以通过定义Role和RoleBinding来进一步对全局资源（如Node、PersistentVolumes、CustomResourceDefinitions等）和命名空间中不同类别资源（如Pod、Deployment、Service等）的增删改查权限进行配置，从而做到更加精细化的权限控制。

集群权限（IAM 授权）与命名空间权限（Kubernetes RBAC 授权）的关系

拥有不同集群权限（IAM授权）的用户，其拥有的命名空间权限（Kubernetes RBAC授权）不同。表18-2给出了不同用户拥有的命名空间权限详情。

表 18-2 不同用户拥有的命名空间权限

| 用户类型 | 1.13及以上版本的集群 |
|--|--------------------|
| 拥有Tenant Administrator权限的用户 | 全部命名空间权限 |
| 拥有CCE Administrator权限的IAM用户 | 全部命名空间权限 |
| 拥有CCE FullAccess或者CCE ReadOnlyAccess权限的IAM用户 | 按Kubernetes RBAC授权 |
| 拥有Tenant Guest权限的IAM用户 | 按Kubernetes RBAC授权 |

注意事项

- 任何用户创建集群后，CCE会自动为该用户添加该集群的所有命名空间的cluster-admin权限，也就是说该用户允许对集群以及所有命名空间中的全部资源进行完全控制。联邦用户由于每次登录注销都会改变用户ID，所以权限用户会显示已删除，此情况下请勿删除该权限，否则会导致鉴权失败。此种情况下建议在CCE为某个用户组创建cluster-admin权限，将联邦用户加入此用户组。
- 拥有Security Administrator（IAM除切换角色外所有权限）权限的用户（如账号所在的admin用户组默认拥有此权限），才能在CCE控制台命名空间权限页面进行授权操作。

配置命名空间权限（控制台）

CCE中的命名空间权限是基于Kubernetes RBAC能力的授权，通过权限设置可以让不同的用户或用户组拥有操作不同Kubernetes资源的权限。

步骤1 登录CCE控制台，在左侧导航栏中选择“权限管理”。

步骤2 在右边下拉列表中选择要添加权限的集群。

步骤3 在右上角单击“添加权限”，进入添加授权页面。

步骤4 在添加权限页面，确认集群名称，选择该集群下要授权使用的命名空间，例如选择“全部命名空间”，选择要授权的用户或用户组，再选择具体权限。

📖 说明

对于没有IAM权限的用户，给其他用户和用户组配置权限时，无法选择用户和用户组，此时支持填写用户ID或用户组ID进行配置。

其中自定义权限可以根据需要自定义，选择自定义权限后，在自定义权限一行右侧单击新建自定义权限，在弹出的窗口中填写名称并选择规则。创建完成后，在添加权限的自定义权限下拉框中可以选择。

自定义权限分为ClusterRole或Role两类，ClusterRole或Role均包含一组代表相关权限的规则，详情请参见[使用RBAC鉴权](#)。

- ClusterRole: ClusterRole是一个集群级别的资源，可设置集群的访问权限。
- Role: Role用于在某个命名空间内设置访问权限。当创建Role时，必须指定该Role所属的命名空间。

步骤5 单击“确定”。

----结束

自定义命名空间权限（kubectl）

📖 说明

kubectl访问CCE集群是通过集群上生成的配置文件（kubeconfig.json）进行认证，kubeconfig.json文件内包含用户信息，CCE根据用户信息的权限判断kubectl有权限访问哪些Kubernetes资源。即哪个用户获取的kubeconfig.json文件，kubeconfig.json就拥有哪个用户的信息，这样使用kubectl访问时就拥有这个用户的权限。而用户拥有的权限就是[集群权限（IAM授权）与命名空间权限（Kubernetes RBAC授权）的关系](#)所示的权限。

除了使用cluster-admin、admin、edit、view这4个最常用的clusterrole外，您还可以通过定义Role和RoleBinding来进一步对命名空间中不同类别资源（如Pod、Deployment、Service等）的增删改查权限进行配置，从而做到更加精细化的权限控制。

Role的定义非常简单，指定namespace，然后就是rules规则。如下面示例中的规则就是允许对default命名空间下的Pod进行GET、LIST操作。

```
kind: Role
apiVersion: rbac.authorization.k8s.io/v1
metadata:
  namespace: default          # 命名空间
  name: role-example
rules:
- apiGroups: [""]
  resources: ["pods"]         # 可以访问pod
  verbs: ["get", "list"]     # 可以执行GET、LIST操作
```

- apiGroups表示资源所在的API分组。
- resources表示可以操作哪些资源：pods表示可以操作Pod，其他Kubernetes的资源如deployments、configmaps等都可以操作
- verbs表示可以执行的操作：get表示查询一个Pod，list表示查询所有Pod。您还可以使用create（创建），update（更新），delete（删除）等操作词。

详细的类型和操作请参见[使用 RBAC 鉴权](#)。

有了Role之后，就可以将Role与具体的用户绑定起来，实现这个的就是RoleBinding了。如下所示。

```
kind: RoleBinding
apiVersion: rbac.authorization.k8s.io/v1
metadata:
  name: RoleBinding-example
  namespace: default
  annotations:
    CCE.com/IAM: 'true'
roleRef:
  kind: Role
  name: role-example
  apiGroup: rbac.authorization.k8s.io
subjects:
- kind: User
  name: 0c97ac3cb280f4d91fa7c0096739e1f8 # user-example的用户ID
  apiGroup: rbac.authorization.k8s.io
```

这里的subjects就是将Role与IAM用户绑定起来，从而使得IAM用户获取role-example这个Role里面定义的权限，如下图所示。

图 18-4 RoleBinding 绑定 Role 和用户

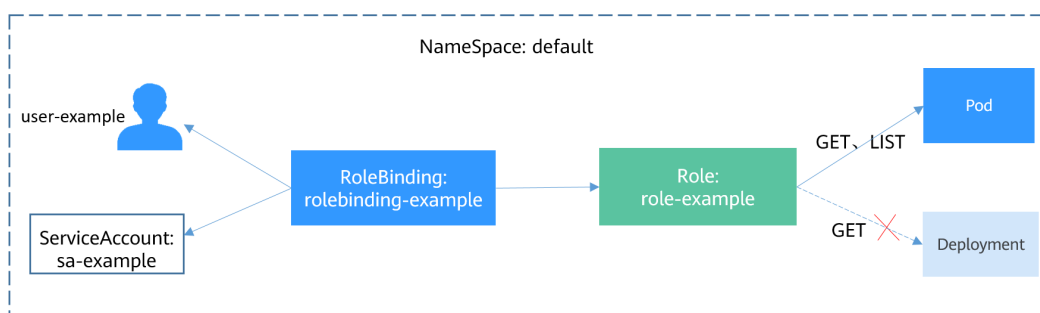

subjects下用户的类型还可以是用户组，这样配置可以对用户组下所有用户生效。

```
subjects:
- kind: Group
  name: 0c96fad22880f32a3f84c009862af6f7 # 用户组ID
  apiGroup: rbac.authorization.k8s.io
```

使用IAM用户user-example连接集群，获取Pod信息，发现可获取到Pod的信息。

```
# kubectl get pod
NAME                                READY STATUS RESTARTS AGE
deployment-389584-2-6f6bd4c574-2n9rk 1/1   Running 0       4d7h
deployment-389584-2-6f6bd4c574-7s5qw 1/1   Running 0       4d7h
deployment-3895841-746b97b455-86g77 1/1   Running 0       4d7h
deployment-3895841-746b97b455-twvnpn 1/1   Running 0       4d7h
nginx-658dff48ff-7rkph                1/1   Running 0       4d9h
nginx-658dff48ff-njdhj                1/1   Running 0       4d9h
# kubectl get pod nginx-658dff48ff-7rkph
NAME                                READY STATUS RESTARTS AGE
nginx-658dff48ff-7rkph             1/1   Running 0       4d9h
```

然后查看Deployment和服务，发现没有权限；再查询kube-system命名空间下的Pod信息，发现也没有权限。这就说明IAM用户user-example仅拥有default这个命名空间下GET和LIST Pod的权限，与前面定义的不存在偏差。

```
# kubectl get deploy
Error from server (Forbidden): deployments.apps is forbidden: User "0c97ac3cb280f4d91fa7c0096739e1f8" cannot list resource "deployments" in API group "apps" in the namespace "default"
# kubectl get svc
Error from server (Forbidden): services is forbidden: User "0c97ac3cb280f4d91fa7c0096739e1f8" cannot list resource "services" in API group "" in the namespace "default"
# kubectl get pod --namespace=kube-system
Error from server (Forbidden): pods is forbidden: User "0c97ac3cb280f4d91fa7c0096739e1f8" cannot list resource "pods" in API group "" in the namespace "kube-system"
```

示例：授予集群管理员权限（cluster-admin）

集群全部权限可以使用cluster-admin权限，cluster-admin包含集群所有资源的权限。

如果使用kubectl查看可以看到创建了一个ClusterRoleBinding，将cluster-admin和cce-role-group这个用户组绑定了起来。

```
# kubectl get clusterrolebinding
NAME                                ROLE                                AGE
clusterrole_cluster-admin_group0c96fad22880f32a3f84c009862af6f7 ClusterRole/cluster-admin 61s

# kubectl get clusterrolebinding clusterrole_cluster-admin_group0c96fad22880f32a3f84c009862af6f7 -oyaml
apiVersion: rbac.authorization.k8s.io/v1
kind: ClusterRoleBinding
metadata:
  annotations:
    CCE.com/IAM: "true"
  creationTimestamp: "2021-06-23T09:15:22Z"
  name: clusterrole_cluster-admin_group0c96fad22880f32a3f84c009862af6f7
  resourceVersion: "36659058"
  selfLink: /apis/rbac.authorization.k8s.io/v1/clusterrolebindings/clusterrole_cluster-admin_group0c96fad22880f32a3f84c009862af6f7
  uid: d6cd43e9-b4ca-4b56-bc52-e36346fc1320
roleRef:
  apiGroup: rbac.authorization.k8s.io
  kind: ClusterRole
  name: cluster-admin
subjects:
- apiGroup: rbac.authorization.k8s.io
  kind: Group
  name: 0c96fad22880f32a3f84c009862af6f7
```

使用被授予用户连接集群，如果能正常查询PV、StorageClass的信息，则说明权限配置正常。

```
# kubectl get pv
No resources found
# kubectl get sc
NAME          PROVISIONER          RECLAIMPOLICY VOLUMEBINDINGMODE
```

| ALLOWVOLUMEEXPANSION | AGE | | | | | | |
|----------------------|-------------------------|--------|----------------------|-------|------|-----|-----|
| csi-disk | everest-csi-provisioner | Delete | Immediate | true | | 75d | |
| csi-disk-topology | everest-csi-provisioner | Delete | WaitForFirstConsumer | true | true | | 75d |
| csi-nas | everest-csi-provisioner | Delete | Immediate | true | | 75d | |
| csi-obs | everest-csi-provisioner | Delete | Immediate | false | | 75d | |

示例：授予命名空间运维权限（admin）

admin权限拥有命名空间大多数资源的读写权限，您可以授予用户/用户组全部命名空间admin权限。

如果使用kubectl查看可以看到创建了一个RoleBinding，将admin和cce-role-group这个用户组绑定了起来。

```
# kubectl get rolebinding
NAME                                ROLE                                AGE
clusterrole_admin_group0c96fad22880f32a3f84c009862af6f7 ClusterRole/admin 18s
# kubectl get rolebinding clusterrole_admin_group0c96fad22880f32a3f84c009862af6f7 -oyaml
apiVersion: rbac.authorization.k8s.io/v1
kind: RoleBinding
metadata:
  annotations:
    CCE.com/IAM: "true"
  creationTimestamp: "2021-06-24T01:30:08Z"
  name: clusterrole_admin_group0c96fad22880f32a3f84c009862af6f7
  resourceVersion: "36963685"
  selfLink: /apis/rbac.authorization.k8s.io/v1/namespaces/default/rolebindings/clusterrole_admin_group0c96fad22880f32a3f84c009862af6f7
  uid: 6c6f46a6-8584-47da-83f5-9eef1f7b75d6
roleRef:
  apiGroup: rbac.authorization.k8s.io
  kind: ClusterRole
  name: admin
subjects:
- apiGroup: rbac.authorization.k8s.io
  kind: Group
  name: 0c96fad22880f32a3f84c009862af6f7
```

使用被授予用户连接集群，如果能正常查询PV、StorageClass的信息，但无法创建命名空间，则说明权限配置正常。

```
# kubectl get pv
No resources found
# kubectl get sc
NAME                                PROVISIONER                                RECLAIMPOLICY  VOLUMEBINDINGMODE
ALLOWVOLUMEEXPANSION  AGE
csi-disk                everest-csi-provisioner                    Delete         Immediate         true           75d
csi-disk-topology      everest-csi-provisioner                    Delete         WaitForFirstConsumer true           75d
csi-nas                 everest-csi-provisioner                    Delete         Immediate         true           75d
csi-obs                 everest-csi-provisioner                    Delete         Immediate         false          75d
# kubectl apply -f namespaces.yaml
Error from server (Forbidden): namespaces is forbidden: User "0c97ac3cb280f4d91fa7c0096739e1f8" cannot create resource "namespaces" in API group "" at the cluster scope
```

示例：授予命名空间开发权限（edit）

edit权限拥有命名空间大多数资源的读写权限，您可以授予用户/用户组全部命名空间edit权限。

如果使用kubectl查看可以看到创建了一个RoleBinding，将edit和cce-role-group这个用户组绑定了起来，且权限范围是default这个命名空间。

```
# kubectl get rolebinding
NAME                                ROLE                                AGE
clusterrole_admin_group0c96fad22880f32a3f84c009862af6f7 ClusterRole/admin 18s
# kubectl get rolebinding clusterrole_admin_group0c96fad22880f32a3f84c009862af6f7 -oyaml
```



```
apiVersion: rbac.authorization.k8s.io/v1
kind: RoleBinding
metadata:
  annotations:
    CCE.com/IAM: "true"
  creationTimestamp: "2021-06-24T01:30:08Z"
  name: clusterrole_admin_group0c96fad22880f32a3f84c009862af6f7
  namespace: default
  resourceVersion: "36963685"
  selfLink: /apis/rbac.authorization.k8s.io/v1/namespaces/default/rolebindings/clusterrole_admin_group0c96fad22880f32a3f84c009862af6f7
  uid: 6c6f46a6-8584-47da-83f5-9eef1f7b75d6
roleRef:
  apiGroup: rbac.authorization.k8s.io
  kind: ClusterRole
  name: edit
subjects:
- apiGroup: rbac.authorization.k8s.io
  kind: Group
  name: 0c96fad22880f32a3f84c009862af6f7
```

使用被授予用户连接集群，您会发现可以查询和创建default命名空间的资源，但无法查询kube-system命名空间资源，也无法查询集群级别的资源。

```
# kubectl get pod
NAME                READY STATUS RESTARTS AGE
test-568d96f4f8-brdrp 1/1   Running 0       33m
test-568d96f4f8-cgjqp 1/1   Running 0       33m
# kubectl get pod -nkube-system
Error from server (Forbidden): pods is forbidden: User "0c97ac3cb280f4d91fa7c0096739e1f8" cannot list resource "pods" in API group "" in the namespace "kube-system"
# kubectl get pv
Error from server (Forbidden): persistentvolumes is forbidden: User "0c97ac3cb280f4d91fa7c0096739e1f8" cannot list resource "persistentvolumes" in API group "" at the cluster scope
```

示例：授予命名空间只读权限（view）

view权限拥有命名空间查看权限，您可以给某个或全部命名空间授权。

如果使用kubectl查看可以看到创建了一个RoleBinding，将view和cce-role-group这个用户组绑定了起来，且权限范围是default这个命名空间。

```
# kubectl get rolebinding
NAME                                ROLE          AGE
clusterrole_view_group0c96fad22880f32a3f84c009862af6f7  ClusterRole/view  7s

# kubectl get rolebinding clusterrole_view_group0c96fad22880f32a3f84c009862af6f7 -oyaml
apiVersion: rbac.authorization.k8s.io/v1
kind: RoleBinding
metadata:
  annotations:
    CCE.com/IAM: "true"
  creationTimestamp: "2021-06-24T01:36:53Z"
  name: clusterrole_view_group0c96fad22880f32a3f84c009862af6f7
  namespace: default
  resourceVersion: "36965800"
  selfLink: /apis/rbac.authorization.k8s.io/v1/namespaces/default/rolebindings/clusterrole_view_group0c96fad22880f32a3f84c009862af6f7
  uid: b86e2507-e735-494c-be55-c41a0c4ef0dd
roleRef:
  apiGroup: rbac.authorization.k8s.io
  kind: ClusterRole
  name: view
subjects:
- apiGroup: rbac.authorization.k8s.io
  kind: Group
  name: 0c96fad22880f32a3f84c009862af6f7
```

使用被授予用户连接集群，您会发现可以查询default命名空间的资源，但无法创建资源。

```
# kubectl get pod
NAME                READY STATUS RESTARTS AGE
test-568d96f4f8-brdrp 1/1   Running 0       40m
test-568d96f4f8-cgjqp 1/1   Running 0       40m
# kubectl run -i --tty --image tutum/dnsutils dnsutils --restart=Never --rm /bin/sh
Error from server (Forbidden): pods is forbidden: User "0c97ac3cb280f4d91fa7c0096739e1f8" cannot create resource "pods" in API group "" in the namespace "default"
```

示例：授予某类 Kubernetes 资源权限

上面几个示例都是集群全部资源（cluster-admin）、命名空间全部资源（admin、view），也可以对某类Kubernetes资源授权，如Pod、Deployment、Service这些资源，具体请参见[自定义命名空间权限（kubectl）](#)。

18.4 示例：某部门权限设计及配置

概述

随着容器技术的快速发展，原有的分布式任务调度模式正在被基于Kubernetes的技术架构所取代。云容器引擎（Cloud Container Engine，简称CCE）是高度可扩展的、高性能的企业级Kubernetes集群，支持社区原生应用和工具。借助云容器引擎，您可以在云上轻松部署、管理和扩展容器化应用程序，快速高效的将微服务部署在云端。

为方便企业中的管理人员对集群中的资源权限进行管理，CCE后台提供了多种维度的细粒度权限策略和管理方式。CCE的权限管理包括“集群权限”和“命名空间权限”两种能力，分别从集群和命名空间两个层面对用户组或用户进行细粒度授权，具体解释如下：

- **集群权限：**是基于IAM系统策略的授权，可以让用户组拥有“集群管理”、“节点管理”、“节点池管理”、“模板市场”、“插件管理”权限。
- **命名空间权限：**是基于Kubernetes RBAC能力的授权，可以让用户或用户组拥有Kubernetes资源的权限，如“工作负载”、“网络管理”、“存储管理”、“命名空间”等的权限。

基于IAM系统策略的“集群权限”与基于Kubernetes RBAC能力的“命名空间权限”，两者是完全独立的，互不影响，但要配合使用。同时，为用户组设置的权限将作用于用户组下的全部用户。当给用户或用户组添加多个权限时，多个权限会同时生效（取并集）。

权限设计

下面以一个公司为例进行介绍。

通常一个公司中有多个部门或项目，每个部门又有多个成员，所以在配置权限前需要先进行详细设计，并在设置权限之前提前为每个成员创建用户名，便于后续对用户进行用户组归属和权限设置。

下图为某公司某部门的组织架构图和相关人员的权限设计，本文将按照该设计对每个角色的权限设置进行演示：

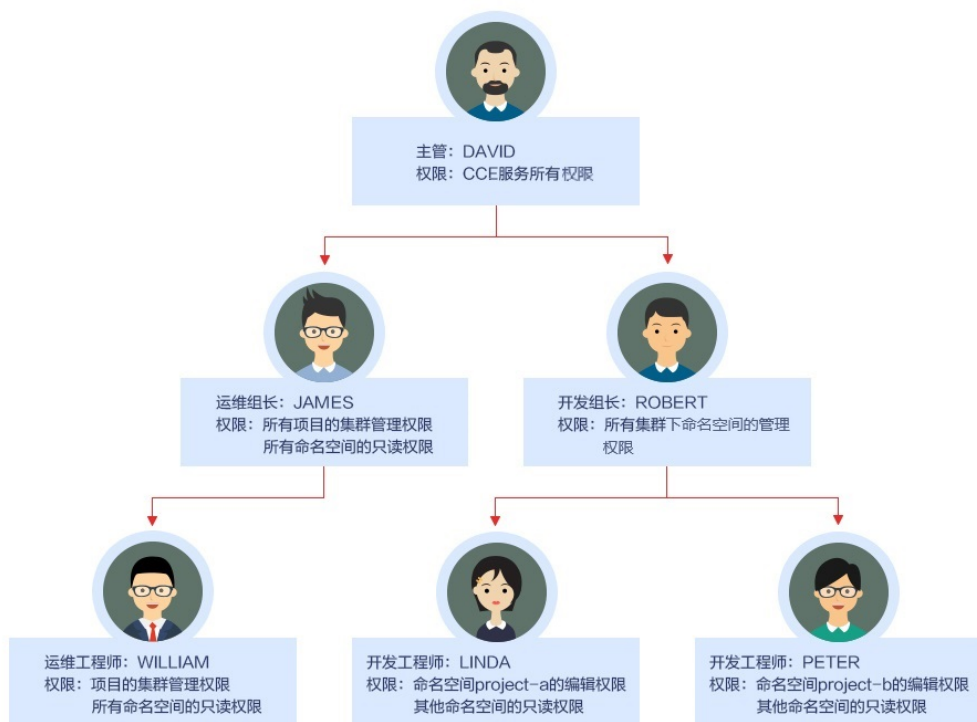

主管: DAVID

用户“DAVID”为该公司某部门的主管，根据权限设计需要为其配置CCE服务的所有权限（包括集群权限和命名空间权限），因此需要在统一身份认证服务 IAM中单独为DAVID创建用户组“cce-admin”，并配置所有项目的权限：“CCE Administrator”，这样主管DAVID的权限就配置好了。

说明

CCE Administrator: CCE的管理员权限，拥有该服务的所有权限，不需要再赋予其他权限。

CCE FullAccess、CCE ReadOnlyAccess: CCE的集群管理权限，仅针对与集群相关的资源（如集群、节点）有效，您必须确保同时配置了“命名空间权限”，才能有操作Kubernetes资源（如工作负载、Service等）的权限。

运维组长: JAMES

用户“JAMES”为该部门的运维组长，需要设置所有项目的集群权限和所有命名空间的只读权限。

在统一身份认证服务 IAM中先为用户“JAMES”单独创建并加入用户组“cce-sre”，然后为用户组“cce-sre”配置所有项目的集群权限：“CCE FullAccess”，用户组“cce-sre”便拥有了所有项目的集群管理权限，接下来还需要为其设置命名空间的只读权限。

为所有组长和工程师添加所有集群和命名空间的只读权限

在统一身份认证服务 IAM中再创建一个只读用户组“read_only”，然后将相关用户都添加到此用户组中。

- 两个开发工程师虽然不需要配置集群的管理权限，但也需要查看CCE控制台，因此需要有集群的只读权限才能满足需求。

- 运维工程师需要某区域集群的管理权限，为方便管理，这里先为其赋予集群的只读权限。
- 运维组长已经拥有了所有集群的管理权限，为方便管理，也可以将其添加到“read_only”用户组中，为其赋予集群的只读权限。

将JAMES、ROBERT、WILLIAM、LINDA、PETER五个用户都添加到用户组“read_only”中。

接下来为用户组“read_only”赋予集群的只读权限。

然后返回CCE控制台，为这五个用户所在的用户组“read_only”增加命名空间的只读权限，单击左侧栏目树中的“权限管理”，为用户组“read_only”逐个赋予所有集群的只读权限。

设置完成后，运维组长“JAMES”就拥有了所有项目的集群管理权限和所有命名空间的只读权限，而开发组长“ROBERT”、运维工程师“WILLIAM”以及两位开发工程师“LINDA”和“PRTER”则拥有了所有集群和命名空间的只读权限。

开发组长：ROBERT

用户“ROBERT”作为开发组的组长，虽然在上一步中已经为其设置了所有集群和命名空间的只读权限，但显然还不够，还需要为其设置所有命名空间的管理权限。

因此需要再单独为其赋予所有集群下全部命名空间的管理员权限。

运维工程师：WILLIAM

运维工程师“WILLIAM”虽然也有了所有集群和命名空间的只读权限，但还需要在统一身份认证服务 IAM中为其设置区域的集群管理权限，因此单独为其创建一个用户组“cce-sre-b4”，然后配置区域项目的“CCE FullAccess”。

由于之前已经为其设置过所有命名空间的只读权限，所以运维工程师“WILLIAM”现在就拥有了区域的集群管理权限和所有命名空间的只读权限。

开发工程师：LINDA、PETER

“LINDA”和“PETER”是开发工程师，由于前面已经在用户组“read-only”中为两位工程师配置了集群和命名空间的只读权限，这里只需要再另外配置相应命名空间的编辑权限即可。

至此，该部门的所有权限就设置完成了。

18.5 CCE 控制台的权限依赖

CCE对其他云服务有诸多依赖关系，因此在您开启IAM授权后，在CCE Console控制台的各项功能需要配置相应的服务权限后才能正常查看或使用，详细说明如下：

- 依赖服务的权限配置均基于您已设置了IAM授权的CCE FullAccess或CCE ReadOnlyAccess策略权限。
- 集群显示情况依赖于命名空间权限的设置情况，如果没有设置命名空间权限，则无法查看集群下的资源。
 - 如果您设置了全部命名空间的view权限，则可以查看到对应集群的全部命名空间下的资源，但密钥 (Secret)除外，密钥 (Secret)需要在命名空间权限下设置admin或者edit权限才能查看。

- 如果您设置的是单一命名空间的view权限，则看到的只能是指定命名空间下的资源。

依赖服务的权限设置

如果IAM用户需要在CCE Console控制台拥有相应功能的查看或使用权限，请确认已经对该用户所在的用户组设置了CCE Administrator、CCE FullAccess或CCE ReadOnlyAccess策略的集群权限，再按如下表18-3增加依赖服务的角色或策略。

说明

企业项目能够实现企业不同项目间资源的分组和管理，重在资源隔离，而IAM可以实现细粒度授权，因此强烈推荐您使用IAM实现权限管理。

若您使用企业项目设置子用户权限，会有如下功能限制：

- 在CCE控制台，集群监控获取AOM监控的接口暂不支持企业项目，因此企业项目子用户将无法查看监控相关数据。
- 在CCE控制台，由于创建节点时的密钥对查询接口不支持企业项目，因此企业项目子用户将无法使用“密钥对”登录方式，您可以选择使用“密码”登录方式。
- 在CCE控制台，由于创建模板时不支持企业项目，因此企业项目子用户将无法使用模板管理。
- 在CCE控制台，由于云硬盘查询接口不支持企业项目，因此企业项目子用户将无法使用已有云硬盘创建PV。如需使用，需要为IAM用户添加evs:volumes:get的细粒度权限。

CCE支持细粒度的权限设置，但有如下限制说明：

- AOM不支持资源级别细粒度：当通过IAM集群资源细粒度设置特定资源操作权限之后，IAM用户在CCE控制台的总览界面查看集群监控时，将显示非细粒度关联集群的监控信息。

表 18-3 CCE Console 中依赖服务的角色或策略

| Console控制台功能 | 依赖服务 | 需配置角色/策略 |
|--------------|------------|--|
| 集群信息总览 | 应用运维管理 AOM | <ul style="list-style-type: none">• IAM用户设置了CCE Administrator权限后，需要增加AOM FullAccess权限后才能访问总览中的数据图表。• 支持设置了IAM ReadOnlyAccess和CCE FullAccess或CCE ReadOnlyAccess权限的IAM用户直接访问总览中的数据图表。 |

| Console控制台功能 | 依赖服务 | 需配置角色/策略 |
|--------------|---|---|
| 工作负载 | 弹性负载均衡 ELB
应用性能管理 APM
应用运维管理 AOM
NAT网关 NAT
对象存储服务 OBS | <p>正常创建工作负载时不依赖其他服务的权限。</p> <ul style="list-style-type: none"> 如果需要创建ELB类型的服务，需要设置ELB FullAccess或者ELB Administrator权限，以及VPC Administrator权限。 如果需要使用Java探针，需要设置AOM FullAccess和APM FullAccess权限。 如果需要NAT网关类型的服务，需要设置NAT Gateway Administrator权限。 如果使用对象存储，需要全局设置OBS Administrator权限。 <p>说明
由于缓存的存在，对用户、用户组以及企业项目授予OBS相关的RBAC策略后，大概需要等待13分钟RBAC策略才能生效；授予OBS相关的系统策略后，大概需要等待5分钟系统策略能生效。</p> |
| 集群管理 | 应用运维管理 AOM | <ul style="list-style-type: none"> 如果需要弹性扩容权限，需要设置AOM FullAccess权限。 |
| 节点管理 | 弹性云服务器 ECS | <p>当IAM用户权限为CCE Administrator时，如果创建和删除节点，需要配置ECS FullAccess或ECS Administrator权限，以及VPC Administrator权限。</p> |
| 服务 | 弹性负载均衡 ELB
NAT网关 NAT | <p>正常创建时不依赖其他服务的权限。</p> <ul style="list-style-type: none"> 如果需要创建ELB类型的服务，需要设置ELB FullAccess或者ELB Administrator权限，以及VPC Administrator权限。 如果需要NAT网关类型的服务，需要设置NAT Administrator权限。 |
| 存储 | 对象存储服务 OBS
极速文件存储 SFS Turbo | <ul style="list-style-type: none"> 如果使用对象存储，需要全局设置OBS Administrator权限。 <p>说明
由于缓存的存在，对用户、用户组以及企业项目授予OBS相关的RBAC策略后，大概需要等待13分钟RBAC策略才能生效；授予OBS相关的系统策略后，大概需要等待5分钟系统策略能生效。</p> <ul style="list-style-type: none"> 如果使用极速文件存储，需要设置SFS Turbo FullAccess权限 <p>导入存储的功能需要设置CCE Administrator权限。</p> |

| Console控制台功能 | 依赖服务 | 需配置角色/策略 |
|--------------|------------|--|
| 命名空间 | / | 无需其他依赖权限。 |
| 模板市场 | / | 当前仅支持账号、设置了CCE Administrator权限的IAM用户访问。 |
| 插件中心 | / | 支持账号、设置了CCE Administrator、CCE FullAccess或CCE ReadOnlyAccess等权限的IAM用户访问本功能。 |
| 权限管理 | / | <ul style="list-style-type: none"> 支持账号访问。 支持设置了CCE Administrator和Security Administrator（全局级策略）权限的IAM用户访问。 支持设置了CCE FullAccess或CCE ReadOnlyAccess权限的IAM用户访问，同时还需要拥有命名空间的管理员权限（cluster-admin）。 |
| 配置与密钥 | / | <ul style="list-style-type: none"> 配置项（ConfigMap）无需其他依赖权限。 密钥（Secret）需要在命名空间权限下设置cluster-admin、admin或者edit权限才能查看，依赖服务需要添加DEW KeypairFullAccess或者DEW KeypairReadOnlyAccess权限。 |
| 帮助中心 | / | 无需其他依赖权限。 |
| 其他服务跳转 | 容器镜像服务 SWR | 为便于您快速进入CCE相关服务的控制台，在CCE控制台增加了其他服务的跳转链接，CCE默认没有这些服务的全部权限，如果IAM用户需要查看或使用其功能，请按照该服务的权限策略说明设置相应的权限策略。 |

18.6 ServiceAccount Token 安全性提升说明

Kubernetes 1.21以前版本的集群中，Pod中获取Token的形式是通过挂载ServiceAccount的Secret来获取Token，这种方式获得的Token是永久的。该方式在1.21及以上的版本中不再推荐使用，并且根据社区版本迭代策略，在1.25及以上版本的集群中，ServiceAccount将不会自动创建对应的Secret。

Kubernetes 1.21及以上版本的集群中，直接使用[TokenRequest](#) API获得Token，并使用投射卷（Projected Volume）挂载到Pod中。使用这种方法获得的Token具有固定的生命周期（默认有效期为1小时），在到达有效期之前，Kubelet会刷新该Token，保证Pod始终拥有有效的Token，并且当挂载的Pod被删除时这些Token将自动失效。该方式通过[BoundServiceAccountTokenVolume](#)特性实现，能够提升服务账号（ServiceAccount）Token的安全性，Kubernetes 1.21及以上版本的集群中会默认开启。

为了帮助用户平滑过渡，社区默认将Token有效时间延长为1年，1年后Token失效，不具备证书reload能力的client将无法访问API Server，建议使用低版本Client的用户尽快升级至高版本，否则业务将存在故障风险。

如果用户使用版本过低的Kubernetes客户端（Client），由于低版本Client并不具备证书轮转能力，会存在证书轮转失效的风险。K8s社区默认具有证书轮转能力的Client版本如下：

- Go: >= v0.15.7
- Python: >= v12.0.0
- Java: >= v9.0.0
- Javascript: >= v0.10.3
- Ruby: master branch
- Haskell: v0.3.0.0
- C#: >= 7.0.5

官方说明请参见：<https://github.com/kubernetes/enhancements/tree/master/keps/sig-auth/1205-bound-service-account-tokens>

📖 说明

如果您在业务中需要一个永不过期的Token，您也可以选择[手动管理ServiceAccount的Secret](#)。尽管存在手动创建永久ServiceAccount Token的机制，但还是推荐使用[TokenRequest](#)的方式使用短期的Token，以提高安全性。

排查方案

CCE提供以下排查方式供用户参考（CCE 1.21及以上版本的集群均涉及）：

1. 通过kubectl连接集群，并通过**`kubectl get --raw "/metrics" | grep stale`**查询，可以看到一个名为serviceaccount_stale_tokens_total的指标。

如果该值大于0，则表示当前集群可能存在某些负载正在使用过低的client-go版本情况，此时请您排查自己部署的应用中是否有该情况出现。如果存在，则尽快将client-go版本升级至社区指定的版本之上（至少不低于CCE集群的两个大版本，如部署在1.23集群上的应用需要使用1.19版本以上的Kubernetes依赖库）。

```
[root@ ~]# kubectl get --raw "/metrics" | grep stale
# HELP serviceaccount_stale_tokens_total [ALPHA] Cumulative stale projected service account tokens used
# TYPE serviceaccount_stale_tokens_total counter
serviceaccount_stale_tokens_total 52
```

18.7 系统委托说明

由于CCE在运行中对计算、存储、网络以及监控等各类云服务资源都存在依赖关系，因此当您首次登录CCE控制台时，CCE将自动请求获取当前区域下的云资源权限，从而更好地为您提供服务。服务权限包括：

- 计算类服务
CCE集群创建节点时会关联创建云服务器，因此需要获取访问弹性云服务器、裸金属服务器的权限。
- 存储类服务
CCE支持为集群下节点和容器挂载存储，因此需要获取访问云硬盘、弹性文件、对象存储等服务的权限。

- 网络类服务
CCE支持集群下容器发布为对外访问的服务，因此需要获取访问虚拟私有云、弹性负载均衡等服务的权限。
- 容器与监控类服务
CCE集群下容器支持镜像拉取、监控和日志分析等功能，需要获取访问容器镜像、应用管理等服务的权限。

当您同意授权后，CCE将在IAM中自动创建账号委托，将账号内的其他资源操作权限委托给CCE服务进行操作。

CCE自动创建的委托如下：

- **cce_admin_trust**：具有除IAM管理外的全部云服务管理员权限，用于调用CCE依赖的其他云服务资源。
- **cce_cluster_agency**：仅包含CCE组件依赖的云服务资源操作权限，用于生成CCE集群中组件使用的临时访问凭证。

cce_admin_trust 委托说明

cce_admin_trust委托具有Tenant Administrator权限。Tenant Administrator拥有除IAM管理外的全部云服务管理员权限，用于对CCE所依赖的其他云服务资源进行调用，且该授权仅在当前区域生效。

如果您在多个区域中使用CCE服务，则需在每个区域中分别申请云资源权限。您可前往“IAM控制台 > 委托”页签，单击“cce_admin_trust”查看各区域的授权记录。

📖 说明

由于CCE对其他云服务有许多依赖，如果没有Tenant Administrator权限，可能会因为某个服务权限不足而影响CCE功能的正常使用。因此在使用CCE服务期间，请不要自行删除或者修改“cce_admin_trust”委托。

cce_cluster_agency 委托说明

cce_cluster_agency委托没有Tenant Administrator系统角色，只包含CCE组件需要的云服务资源操作权限，用于生成CCE集群中组件使用的临时访问凭证。

📖 说明

- cce_cluster_agency委托仅支持1.21及以上版本新建的集群。
- 创建cce_cluster_agency委托时将会自动创建名为“CCE cluster policies”的自定义策略，请勿删除该策略。

若当前cce_cluster_agency委托的权限与CCE期望的权限不同时，控制台会提示权限变化，需要您重新授权。

以下场景中，可能会出现cce_cluster_agency委托重新授权：

- CCE组件依赖的权限可能会随版本变动而发生变化。例如新增组件需要依赖新的权限，CCE将会更新期望的权限列表，此时需要您重新为cce_cluster_agency委托授权。
- 当您手动修改了cce_cluster_agency委托的权限时，该委托中拥有的权限与CCE期望的权限不相同，此时也会出现重新授权的提示。若您重新进行授权，该委托中手动修改的权限可能会失效。

19 配置中心

19.1 集群配置概览

集群配置中心为您提供集群基础配置的概况及对应的修改入口，包含[集群信息](#)、[集群配置](#)、[集群控制节点可用区](#)和[已安装插件](#)多维度的信息概况。

功能入口

步骤1 登录CCE控制台，单击集群名称进入集群详情页。

步骤2 在左侧导航栏中选择“配置中心”，单击“配置概览”页签。

----结束

集群信息

集群信息包括多个维度：

- **集群ID**：集群资源唯一标识，创建成功后自动生成，可用于API接口调用等场景。
- **集群名称**：集群创建成功后可以单击  进行修改。
- **集群原名**：修改集群名称后显示的集群原名，设置其他集群的名称时和该集群的原名同样不可以重复。
- **集群状态**：当前集群的运行状态，详情请参见[集群生命周期](#)。
- **集群类别**：显示当前集群为CCE Standard集群或CCE Turbo集群，两者差异请参见[集群类型对比](#)。
- **集群创建时间**：显示集群创建的时间，CCE以该时间作为计费依据。

集群配置

集群创建完成后，可修改的基本配置如下：

- **集群规模**：集群规模为集群管理的最大节点数量，请根据实际业务需求进行调整，详情请参见[变更集群规格](#)。
- **集群版本 | 补丁版本**：显示当前集群对应的Kubernetes版本号以及CCE的补丁版本号。

- **网络模型**：显示当前集群的网络模型，不支持修改。关于各网络模型介绍，请参见[容器网络](#)。
- **计费模式**：显示当前集群的计费模式。
- **企业项目**：显示集群所属的企业项目。
- **资源标签**：对资源进行自定义标记，实现资源的分类。
- **集群描述**：添加自定义的集群描述，支持200个英文字符。

集群控制节点可用区

您可查看集群控制节点数量。

已安装插件

您可查看集群中已安装的插件，当集群中存在可以升级的插件时，请单击“前往升级”，在插件中心页面进行查看。

19.2 集群访问配置

访问方式

- **kubectl**：您需要先下载kubectl以及kubeconfig配置文件，完成配置后，即可以使用kubectl访问Kubernetes集群。详情请参见[通过kubectl连接集群](#)。
- **公网地址**：为Kubernetes集群的API Server绑定弹性公网IP。配置完成后，集群API Server将具有公网访问能力。

📖 说明

- 绑定弹性公网IP后，集群存在公网访问风险，建议为控制节点安全组加固5443端口的入方向规则。
- 此操作将会短暂重启 kube-apiserver 并更新集群访问证书（kubeconfig），请避免在此期间操作集群。
- **自定义 SAN**：主题备用名称（SAN）允许将多种值（包括IP地址、域名等）与证书关联，在集群访问证书中签入自定义SAN后，可以通过SAN定义的域名或IP访问集群。详情请参见[通过自定义域名访问集群](#)。

📖 说明

此操作将会短暂重启 kube-apiserver 并更新集群访问证书（kubeconfig），请避免在此期间操作集群。

认证鉴权

CCE支持下载X509证书，证书中包含client.key、client.crt、ca.crt三个文件，请妥善保管您的证书，不要泄露。

如需使用证书访问集群，请参考[通过X509证书连接集群](#)。

服务端请求处理配置

表 19-1 服务端请求处理配置参数说明

| 名称 | 参数 | 说明 | 取值 |
|----------------|--------------------------------|---|---|
| 修改类API请求最大并发数 | max-mutating-requests-inflight | 修改类请求的最大并发数。当服务器收到的请求数超过此值时，它会拒绝请求。
0表示无限制。该参数与集群规模相关，不建议修改。 | 从v1.21版本开始不再支持手动配置，根据集群规格自动配置如下： <ul style="list-style-type: none">• 50和200节点：200• 1000节点：500• 2000节点：1000 |
| 非修改类API请求最大并发数 | max-requests-inflight | 非修改类请求的最大并发数。当服务器收到的请求数超过此值时，它会拒绝请求。
0表示无限制。该参数与集群规模相关，不建议修改。 | 从v1.21版本开始不再支持手动配置，根据集群规格自动配置如下： <ul style="list-style-type: none">• 50和200节点：400• 1000节点：1000• 2000节点：2000 |
| 请求超时时间 | request-timeout | kube-apiserver组件的默认请求超时时间，请谨慎修改此参数，确保取值合理性，以避免频繁出现接口超时或其他异常。
该参数仅v1.19.16-r30、v1.21.10-r10、v1.23.8-r10、v1.25.3-r10及以上版本集群支持。 | 默认：
1m0s
取值范围：
min>=1s
max<=1h |

| 名称 | 参数 | 说明 | 取值 |
|--------|------------------|--|----|
| 开启过载防护 | support-overload | <p>集群过载控制开关，开启后将根据控制节点的资源压力，动态调整请求并发量，维护控制节点和集群的可靠性。详情请参见开启集群过载控制。</p> <p>该参数仅v1.23及以上版本集群支持。</p> <p>说明</p> <p>开启过载防护功能并不意味着绝对不会过载，极端场景如短时间内请求量急剧冲高超出过载调整反应速度时，仍可能有过载现象出现，建议您针对集群访问行为进行主动管控，避免此类极端场景。</p> | - |

19.3 网络配置

网络配置支持为您的集群配置节点默认安全组，扩展容器网段等。

集群网络配置

表 19-2 集群网络配置参数说明

| 参数名称 | 参数说明 |
|-----------------|---|
| 虚拟私有云 | <p>显示集群所在虚拟私有云。</p> <p>虚拟私有云（Virtual Private Cloud，简称VPC）可以为云服务器、云容器、云数据库等资源构建隔离的、用户自主配置和管理的虚拟网络环境。您可以自由配置VPC内的IP地址段、子网、安全组等子服务，也可以申请弹性带宽和弹性公网IP搭建业务系统。</p> |
| 虚拟私有云网段 | <p>显示虚拟私有云网段。</p> |
| 默认节点子网 | <p>显示集群的节点子网。</p> <p>子网是用来管理弹性云服务器网络平面的一个网络，可以提供IP地址管理、DNS服务，子网内的弹性云服务器IP地址都属于该子网。</p> <p>默认情况下，同一个VPC的所有子网内的弹性云服务器均可以进行通信，不同VPC的弹性云服务器不能进行通信。</p> <p>不同VPC的弹性云服务器可通过VPC创建对等连接通信。</p> |
| 默认节点子网 IPv4网段 | <p>显示集群的节点子网网段。</p> |
| 容器网络模型 | <p>显示集群的容器网络模型，集群创建成功后，网络模型不可更改。</p> |

| 参数名称 | 参数说明 |
|-----------------------------------|--|
| 节点默认安全组 | <p>显示集群节点默认安全组。您可以选择自定义的安全组作为集群默认的节点安全组，但是需要注意放通指定端口来保证正常通信。</p> <p>如需要自定义配置安全组规则，修改后的安全组只作用于新创建的节点和新纳管的节点，存量节点需要手动修改节点安全组规则。</p> |
| 访问集群外地址时保留原有Pod IP的网段（VPC网络模型的支持） | <p>VPC网络集群中默认将10.0.0.0/8、172.16.0.0/12、192.168.0.0/16这三个VPC私有网段视为集群私有网段。如果集群所在VPC使用了扩展网段，创建、重置节点等操作也会将扩展网段添加到集群私有网段中。</p> <p>在Pod中发起访问请求时，如果Pod访问的目的地址在集群私有网段范围内，则节点不会将Pod IP进行网络地址转换，可以借由上层VPC直接将报文送达至目的地址，即直接使用Pod IP与集群私有网络地址进行通信。</p> <p>v1.23.14-r0、v1.25.9-r0、v1.27.6-r0、v1.28.4-r0及以上版本支持该配置。</p> <p>说明</p> <p>如果需要保证节点能正常访问跨节点的Pod，该参数中设置的网段必须包含节点的子网网段。</p> <p>同理，如果同VPC下的其他ECS节点需要能正常访问Pod IP，该参数中设置的网段必须包含ECS所在子网网段。</p> |
| Pod访问元数据（CCE Turbo集群支持） | <p>是否允许集群中的Pod访问宿主机元数据。v1.23.13-r0、v1.25.8-r0、v1.27.5-r0、v1.28.3-r0及以上版本支持该配置。</p> <ul style="list-style-type: none"> ● 如果Pod在开关开启状态下创建，则该Pod能否访问元数据取决于开关状态。 ● 如果Pod在开关关闭状态下创建，或是在历史版本集群中创建，则无论开关状态如何，Pod均无法访问元数据。如需访问元数据，需要在开关开启状态下重建Pod。 |

服务配置

表 19-3 服务配置参数说明

| 参数名称 | 参数说明 |
|--------|--|
| 服务转发模式 | <p>显示集群的转发模式，集群创建完成后，服务转发模式不可修改。当前支持IPVS和iptables两种转发模式，具体请参见iptables与IPVS如何选择。</p> |
| 服务网段 | <p>集群中的每个Service都有自己的地址，在CCE上创建集群时，可以指定Service的地址段（即服务网段）。服务网段不能和子网网段重合，而且服务网段也不能和容器网段重叠。服务网段只在集群内使用，不能在集群外使用。</p> |

| 参数名称 | 参数说明 |
|----------|--|
| 服务端口范围配置 | <p>NodePort端口范围，默认范围为30000-32767，支持的修改范围为20106-32767。修改后需前往安全组页面同步修改节点安全组30000-32767的TCP/UDP端口范围，否则除默认端口外的其他端口将无法被外部访问。</p> <p>说明
端口号小于20106会和系统组件的健康检查端口冲突，引发集群不可用；端口号高于32767会和操作系统的随机端口冲突，影响性能。</p> |

容器网段配置（VPC 网络模型集群支持）

当创建集群时设置的容器网段太小，无法满足业务扩容需求时，您通过扩展集群容器网段的方法来解决，详情请参见[扩展集群容器网段](#)。

📖 说明

- 仅支持v1.19及以上版本的“VPC网络”模型集群。
- 容器网段添加后无法删除，请谨慎操作。

自定义容器网络配置（CCE Turbo 集群支持）

如您期望不同的命名空间或工作负载使用不同的子网网段或安全组，可创建一条策略，将子网/安全组信息和命名空间或工作负载进行绑定，详情请参见[使用容器网络配置为命名空间/工作负载绑定子网及安全组](#)。

- 容器绑定子网：Pod IP会被约束在特定的网段中，不同命名空间或工作负载之间可实现网络隔离。
- 容器绑定安全组：支持为同一命名空间或工作负载的Pod设置安全组规则，实现自定义访问策略。

📖 说明

仅CCE Turbo集群支持该配置。v1.23.17-r0、v1.25.12-r0、v1.27.9-r0、v1.28.7-r0、v1.29.3-r0及以上版本的集群支持删除容器子网。

集群容器网络预热配置（CCE Turbo 集群支持）

CCE Turbo集群会为每个Pod分配（申请并绑定）一张弹性网卡或辅助弹性网卡。容器场景下Pod支持极速弹性，而网卡创建绑定需要一定时间，影响了大规模批创场景下的容器启动速度。系统默认提供了容器网卡动态预热的能力，在尽可能提高IP的资源利用率的前提下，加快Pod的启动速度。集群预热配置为您的集群设置全局的预热策略，集群节点默认会根据集群预热配置选项进行容器网卡的预热。如您期望为一组节点设置独立的预热策略，建议您配置节点池预热。

📖 说明

仅CCE Turbo集群支持该配置。

是否启用容器网络全预热：

- 开启：开启容器网络全预热后，您的集群节点会预热申请节点规格上限的网卡数，如s7.large.2机型的节点辅助弹性网卡上限是16个，则系统会动态预热出16个辅助弹性网卡。

- 关闭：不启用容器网络全预热时，您可以自行定义预热参数。

表 19-4 容器网卡动态预热参数

| 容器网卡动态预热参数 | 默认值 | 参数说明 | 配置建议 |
|---|-----|---|--|
| 节点最少绑定容器网卡数(nic-minimum-target) | 10 | 保障节点最少有多少张容器网卡绑定在节点上。
参数值需为正整数。例如10，表示节点最少有10张容器网卡绑定在节点上。当超过节点的容器网卡配额时，后台取值为节点的容器网卡配额。 | 建议配置为大部分节点平时日常运行的Pod数。 |
| 节点预热容器网卡上限检查值(nic-maximum-target) | 0 | 当节点绑定的容器网卡数超过节点预热容器网卡上限检查值(nic-maximum-target)，不再主动预热容器网卡。
当该参数大于等于节点最少绑定容器网卡数(nic-minimum-target)时，则开启预热容器网卡上限值检查；反之，则关闭预热容器网卡上限值检查。
参数值需为正整数。例如0，表示关闭预热容器网卡上限值检查。当超过节点的容器网卡配额时，后台取值为节点的容器网卡配额。 | 建议配置为大部分节点平时最多运行的Pod数。 |
| 节点动态预热容器网卡数(nic-warm-target) | 2 | 保障节点至少预热的容器网卡数，只支持数值配置。
当节点动态预热容器网卡数(nic-warm-target) + 节点当前绑定的容器网卡数 > 节点预热容器网卡上限检查值(nic-maximum-target) 时，只会预热nic-maximum-target与节点当前绑定的容器网卡数的差值。 | 建议配置为大部分节点日常10s内会瞬时弹性扩容的Pod数。 |
| 节点预热容器网卡回收阈值(nic-max-above-warm-target) | 2 | 只有当节点上空闲的容器网卡数 - 节点动态预热容器网卡数(nic-warm-target) 大于此阈值时，才会触发预热容器网卡的解绑回收。只支持数值配置。
<ul style="list-style-type: none"> ● 调大此值会减慢空闲容器网卡的回收，加快Pod的启动速度，但会降低IP地址的利用率，特别是在IP地址紧张的场景，请谨慎调大。 ● 调小此值会加快空闲容器网卡的回收，提高IP地址的利用率，但在瞬时大量Pod激增的场景，部分Pod启动会稍微变慢。 | 建议配置为大部分节点日常在分钟级时间范围内会频繁弹性扩容的Pod数 - 大部分节点日常10s内会瞬时弹性扩容的Pod数。 |

19.4 调度配置

为您提供kube-scheduler基础配置信息，并提供Volcano作为容器调度器的高级调度能力配置，您可以在这里开启装箱策略、基于优先级的调度与抢占、AI任务性能增强、异构资源管理等高级调度能力，提升集群资源利用率，为您节约成本。

调度器性能配置

📖 说明

仅kube-scheduler调度器支持该配置。

表 19-5 调度器性能配置参数说明

| 名称 | 参数 | 说明 | 取值 |
|----------------------------|----------------|-------------------------------|--|
| 调度器访问kube-apiserver的QPS | kube-api-qps | 与kube-apiserver通信的QPS，即每秒查询率。 | <ul style="list-style-type: none">集群规格为1000节点以下时，默认值100集群规格为1000节点及以上时，默认值200 |
| 调度器访问kube-apiserver的突发流量上限 | kube-api-burst | 与kube-apiserver通信的突发流量上限。 | <ul style="list-style-type: none">集群规格为1000节点以下时，默认值100集群规格为1000节点及以上时，默认值200 |

业务优先级保障调度

基于优先级调度

基础调度能力，不支持关闭，调度器会优先保障高优先级业务运行，但不会主动驱逐已运行的低优先级业务。详情请参见[优先级调度与抢占](#)。

资源利用率优化调度（Volcano 调度器支持）

装箱策略（Binpack）

启用该能力后，调度器优先选择具有最多请求资源的节点，减少各节点资源碎片，提高集群整体资源利用率。详情请参见[装箱调度（Binpack）](#)。

装箱策略整体权重和内部各资源维度的打分权重设置如[表19-6](#)。

表 19-6 装箱策略权重配置

| 名称 | 说明 | 默认值 |
|----------|---|-----|
| 装箱调度策略权重 | 增大该权重值，可提高装箱策略在整体调度中的影响力。 | 10 |
| CPU权重 | 增大该权重值，优先提高集群CPU利用率。 | 1 |
| 内存权重 | 增大该权重值，优先提高集群Memory利用率。 | 1 |
| 自定义资源类型 | 指定Pod请求的其他自定义资源类型，例如nvidia.com/gpu。增大该权重值，优先提高指定资源的利用率。 | - |

AI 任务性能增强调度（Volcano 调度器支持）

公平调度（DRF）

DRF（Dominant Resource Fairness）是主资源公平调度策略，可以支持多种类型资源的公平分配，应用于大批量提交AI训练和大数据作业场景。DRF调度算法优先考虑集群中业务的吞吐量，适用单次AI训练、单次大数据计算以及查询等批处理小业务场景。

启用公平调度（DRF）后，可增强集群业务的吞吐量，提高业务运行性能。详情请参见[公平调度（DRF）](#)。

组调度（Gang）

Gang调度策略满足了调度过程中的“All or nothing”的调度需求，避免Pod的任意调度导致集群资源的浪费，应用于AI、大数据等多任务协作场景。

启用组调度（Gang）后，可以解决分布式训练任务之间的资源忙等待和死锁等痛点问题，大幅度提升整体训练性能。详情请参见[组调度（Gang）](#)。

异构资源调度（Volcano 调度器支持）

支持GPU资源调度

使用该能力时，集群中需要同时安装[CCE AI套件（NVIDIA GPU）](#)。启用该能力后，可使用GPU资源运行AI训练作业，调度器提供GPU整卡调度和GPU共享调度能力，提高GPU资源利用率。

19.5 集群弹性伸缩配置

弹性扩容配置

CCE集群弹性引擎将综合判断整集群的资源情况，当微服务负载高（CPU/内存使用率过高）时水平扩容，增加Pod的数量以降低负载。

节点扩容条件

- 负载无法调度时自动扩容：集群中存在负载实例无法调度时，尝试自动扩容已开启弹性伸缩的节点池。若Pod已经设置亲和某个节点，则不会自动扩容节点。
该功能可以和HPA策略配合使用，具体请参见[使用HPA+CA实现工作负载和节点联动弹性伸缩](#)。
- 自定义节点弹性策略开关：根据[节点弹性策略](#)自动扩容节点池，默认开启。

节点扩容资源上限

- 节点数量：扩容时，集群下所有节点数量的上限，超过该值时将不再扩容。默认为集群管理规模的节点上限。
- CPU核数：扩容时，集群下所有节点CPU核数之和的上限，超过该值时将不再扩容。默认不限。
- 内存（GiB）：扩容时，集群下所有节点内存之和的上限，超过该值时将不再扩容。默认不限。

📖 说明

统计节点、CPU和内存总数时，包含自定义节点池的不可用节点，但是不包含默认节点池中的不可用节点。

节点池扩容优先级

节点池列表可通过拖拽调整扩容优先级。

弹性缩容配置

CCE集群弹性引擎将综合判断整集群的资源情况，在满足负载迁移后能够正常调度运行的前提下，自动筛选节点来进行缩容。

节点缩容条件

- 节点资源条件：当集群节点资源的Request值（CPU和内存需同时满足）连续一段时间（默认10min）低于一定百分比（默认50%）时，会触发集群缩容操作。
- 节点状态条件：节点处于不可用状态下超过一定时间会被自动回收，默认为20分钟。
- 缩容例外场景：节点满足以下例外场景时，即使节点资源或状态满足缩容条件，不会被CCE集群弹性引擎自动缩容。
 - a. 集群其它节点资源不足时将不会触发非完全空闲节点缩容。
 - b. 节点开启缩容保护时将不会触发节点缩容。如需开启或关闭节点缩容保护，请前往“节点管理 > 节点”页面，单击节点操作列的“更多 > 开启/关闭节点缩容保护”按钮操作。
 - c. 节点上存在指定不缩容标记的Pod时，该节点将不会被缩容。
 - d. 节点上的部分容器存在可靠性等配置策略时，将有可能不会自动缩容。
 - e. 节点上存在kube-system命名空间下的非DaemonSet类容器时，该节点将不会被缩容。
 - f. （可选）节点上如果存在已运行的容器由第三方Pod Controller进行管理，则该节点不会被缩容。第三方Pod Controller是指除Kubernetes原生的工作负载（如Deployment、StatefulSet等）外的自定义工作负载，可通过[自定义资源CRD](#)进行创建。

节点缩容策略

表 19-7 节点缩容策略配置

| 名称 | 说明 | 默认值 |
|-------|--|-------|
| 缩容并发数 | 最多支持多少个空闲节点同时缩容。
缩容并发数只针对完全空闲节点，完全空闲节点可实现并发缩容。非完全空闲节点则只能逐个缩容。
说明
节点在缩容的时候，若节点上的Pod不需要驱逐（DaemonSet的Pod认为不需要驱逐），则认为该节点为完全空闲节点，否则认为该节点为非完全空闲。 | 10 |
| 检查周期 | 节点被判定不可移除后能再次启动检查的时间间隔。 | 5min |
| 冷却时间 | 集群触发弹性缩容后，再次启动缩容评估的冷却时间。
说明
集群中如果同时存在自动扩容和自动缩容的场景，建议配置该参数为0min，避免由于部分节点池持续扩容或者扩容失败重试而阻塞整体缩容节点行为，导致非预期的节点资源浪费。 | 10min |
| | 集群触发弹性扩容后，再次启动缩容评估的冷却时间。 | 10min |
| | 集群触发弹性缩容失败后，再次启动缩容评估的冷却时间。 | 3min |

19.6 Kubernetes 原生配置

为您提供典型的原生配置选项，您可以在这里设置kube-apiserver、kube-controller等社区原生管理组件的配置，为您的集群在海量场景下提供最佳的云原生体验。

集群服务器配置（ kube-apiserver ）

容器故障迁移默认容忍周期

容器故障迁移默认容忍周期配置默认对集群中所有的容器生效，您也可以为指定Pod进行差异化容忍配置，此时将以Pod配置的容忍时长为准。

说明

请合理设置容忍时间配置，否则可能出现以下问题：

- 配置过小：在网络抖动等短时故障场景下，容器可能会频繁迁移而影响业务。
- 配置过大：在节点故障时，容器可能长时间无法迁移，导致业务受损。

表 19-8 容器故障迁移默认容忍周期配置参数说明

| 名称 | 参数 | 说明 | 取值 |
|--------------------|--|--|---------|
| 容器迁移对节点不可用状态的容忍时间 | default-not-ready-toleration-seconds | 表示节点处于NotReady状态下的容忍时间。当节点出现异常，变为不可用状态时，容器将在该容忍时间后自动驱逐，默认为300s。 | 默认：300s |
| 容器迁移对节点无法访问状态的容忍时间 | default-unreachable-toleration-seconds | 表示节点处于unreachable状态下的容忍时间。当环境出现异常，例如节点无法访问（如节点网络异常）时，容器将在该容忍时间后自动驱逐，默认为300s。 | 默认：300s |

准入控制器插件配置

Kubernetes支持开启一些准入控制插件，可以在集群对Kubernetes API对象（如Pods、Services、Deployments等）进行修改操作前，进行相应的约束与控制。

📖 说明

v1.23.14-r0、v1.25.9-r0、v1.27.6-r0、v1.28.4-r0及以上版本的集群支持该参数。

表 19-9 准入控制器插件配置参数说明

| 名称 | 参数 | 说明 | 取值 |
|------------|--|--|-------|
| 节点限制插件 | enable-admission-plugin-node-restriction | 节点限制插件限制了节点的kubelet只能操作当前节点的对象，增强了在高安全要求或多租户场景下的隔离性。详细信息请参考 官方文档 。 | 开启/关闭 |
| Pod节点选择器插件 | enable-admission-plugin-pod-node-selector | Pod节点选择器插件允许集群管理员通过命名空间注释设置默认节点选择器，帮助约束Pod可以运行的节点，并简化配置。 | 开启/关闭 |
| Pod容忍度限制插件 | enable-admission-plugin-pod-toleration-restriction | Pod容忍度限制插件允许通过命名空间设置Pod的容忍度的默认值和限制，为集群管理者提供了对Pod调度的精细控制，以保护关键资源。 | 开启/关闭 |

服务账号令牌卷投射

kubelet可以将ServiceAccount令牌投射到Pod中。您可以指定令牌的期望属性，例如API受众。当Pod或服务Account被删除时，该令牌也将对API无效。详细信息请参考[官方文档](#)。

📖 说明

v1.23.16-r0、v1.25.11-r0、v1.27.8-r0、v1.28.6-r0、v1.29.2-r0及以上版本的集群支持该参数。

表 19-10 服务账号令牌卷投射配置参数说明

| 名称 | 参数 | 说明 | 取值 |
|-----------|------------------------|---|--|
| API 受众 | api-audiences | <p>为ServiceAccount令牌定义其受众。Kubernetes 用于服务账户令牌的身份验证组件，会验证API请求中使用的令牌是否指定了合法的受众。</p> <p>配置建议：根据集群服务间通信的需求，精确配置受众列表。此举确保服务账户令牌仅在授权的服务间进行认证使用，提升安全性。</p> <p>说明
不正确的配置可能导致服务间认证通信失败，或令牌的验证过程出现错误。</p> | <p>默认值：
"https://kubernetes.default.svc.cluster.local"</p> <p>支持配置多个值，用英文逗号隔开。</p> |
| 服务账户令牌发行者 | service-account-issuer | <p>指定发行服务账户令牌的实体标识符。这是在服务账户令牌的负载（Payload）中的 'iss' 字段所标识的值。</p> <p>配置建议：请确保所配置的发行者（Issuer）URL在集群内部可被访问，并且可被集群内部的认证系统所信任。</p> <p>说明
若设置了一个不可信或无法访问的发行者 URL，可能会导致基于服务账户的认证流程失败。</p> | <p>默认值：
"https://kubernetes.default.svc.cluster.local"</p> <p>支持配置多个值，用英文逗号隔开。</p> |

集群控制器配置（kube-controller-manager）

控制器公共配置

- **控制器性能配置**：用于设置控制器访问kube-api-server的性能参数配置。

📖 说明

请合理设置控制器性能配置，否则可能出现以下问题：

- 配置过小：可能会触发客户端限流，对控制器性能产生影响。
- 配置过大：可能会导致kube-apiserver过载。

表 19-11 控制器性能配置参数说明

| 名称 | 参数 | 说明 | 取值 |
|------------------------------|----------------|----------------------------------|---|
| 控制器访问 kube-apiserver 的 QPS | kube-api-qps | 与 kube-apiserver 通信的 QPS，即每秒查询率。 | <ul style="list-style-type: none"> 集群规格为 1000 节点以下时，默认值为 100 集群规格为 1000 节点及以上时，默认值为 200 |
| 控制器访问 kube-apiserver 的突发流量上限 | kube-api-burst | 与 kube-apiserver 通信的突发流量上限。 | <ul style="list-style-type: none"> 集群规格为 1000 节点以下时，默认值为 100 集群规格为 1000 节点及以上时，默认值为 200 |

- **资源对象处理并发配置：**允许同时同步的资源对象的数量。配置数量越大，管理响应越快，但 CPU（和网络）负载也越高。

📖 说明

请合理设置资源对象处理并发配置，否则可能出现以下问题：

- 配置过小：可能导致管理器处理响应慢。
- 配置过大：会对集群管理面造成压力，产生过载风险。

表 19-12 资源对象处理并发配置参数说明

| 名称 | 参数 | 说明 | 取值 |
|------------|-----------------------------|--|------|
| Deployment | concurrent-deployment-syncs | 可以并发同步的 Deployment 对象个数。数值越大意味着对 Deployment 的响应越及时，同时也意味着更大的 CPU（和网络带宽）压力。 | 默认：5 |
| Endpoint | concurrent-endpoint-syncs | 可以并发同步的 Endpoints 对象个数。数值越大意味着更新 Endpoints 越快，同时也意味着更大的 CPU（和网络）压力。 | 默认：5 |

| 名称 | 参数 | 说明 | 取值 |
|---------------------|---------------------------------------|--|-------|
| GC回收 | concurrent-gc-syncs | 可以并发同步的垃圾收集（Garbage Collector）工作线程个数。 | 默认：20 |
| Job | concurrent-job-syncs | 可以并发同步的Job对象个数。较大的数值意味着对Job的响应越及时，不过也意味着更多的CPU（和网络）占用。 | 默认：5 |
| CronJob | concurrent-cron-job-syncs | 可以并发同步的CronJob对象个数。较大的数值意味着对CronJob的响应越及时，不过也意味着更多的CPU（和网络）占用。 | 默认：5 |
| Namespace | concurrent-namespace-syncs | 可以并发同步的Namespace对象个数。较大的数值意味着对Namespace的响应越及时，不过也意味着更多的CPU（和网络）占用。 | 默认：10 |
| Replicaset | concurrent-replicaset-syncs | 可以并发同步的ReplicaSet个数。数值越大，副本管理的响应速度越快，同时也意味着更多的CPU（和网络）占用。 | 默认：5 |
| ResourceQuota | concurrent-resource-quota-syncs | 可以并发同步的ResourceQuota对象个数。数值越大，配额管理的响应速度越快，不过对CPU（和网络）的占用也越高。 | 默认：5 |
| Servicepace | concurrent-service-syncs | 可以并发同步的Service对象个数。数值越大，服务管理的响应速度越快，不过对CPU（和网络）的占用也越高。 | 默认：10 |
| ServiceAccountToken | concurrent-serviceaccount-token-syncs | 可以并发同步的服务账号令牌对象个数。数值越大，令牌生成的速度越快，不过对CPU（和网络）的占用也越高。 | 默认：5 |
| TTLAfterFinished | concurrent-ttl-after-finished-syncs | 可以并发同步的ttl-after-finished-controller线程个数。 | 默认：5 |

| 名称 | 参数 | 说明 | 取值 |
|----------|--|--|-------------------|
| RC | concurrent_rc_syncs | 可以并发同步的副本控制器对象个数。数值越大，副本管理操作越快，不过对CPU（和网络）的占用也越高。
说明
该参数仅在v1.19及以下版本集群中使用。 | 默认：5 |
| RC | concurrent-rc-syncs | 可以并发同步的副本控制器对象个数。数值越大，副本管理操作越快，不过对CPU（和网络）的占用也越高。
说明
该参数仅在v1.21至v1.23版本集群中使用。v1.25版本后，该参数弃用（正式弃用版本为v1.25.3-r0）。 | 默认：5 |
| HPA并发处理数 | concurrent-horizontal-pod-autoscaler-syncs | 允许并发执行的HPA弹性伸缩数量。数值越大，HPA弹性伸缩响应越快，不过对CPU（和网络）的占用也越高。
该参数仅v1.27及以上版本集群支持。 | 默认：5
取值范围为1-50 |

节点生命周期控制器（node-lifecycle-controller）配置

说明

v1.23.14-r0、v1.25.9-r0、v1.27.6-r0、v1.28.4-r0及以上版本的集群支持该参数。

表 19-13 负载弹性伸缩控制器配置参数说明

| 名称 | 参数 | 说明 | 取值 |
|----------|--------------------------|---|---------|
| 可用区亚健康阈值 | unhealthy-zone-threshold | 当可用区故障节点规模达到指定比例时被认定为不健康，针对不健康的区域，故障节点业务的迁移频率会降级，避免规模故障场景下大规模迁移操作产生更坏的影响。
说明
比例配置过大可能导致区域在规模故障场景下仍尝试执行大规模迁移动作，导致集群过载等风险。 | 默认：0.55 |

| 名称 | 参数 | 说明 | 取值 |
|-----------|------------------------------|---|---------|
| 节点迁移速率 | node-eviction-rate | <p>当某区域健康时，在节点故障的情况下每秒删除Pod的节点数。该值默认设置为0.1，代表每10秒钟内至多从一个节点驱逐Pod。</p> <p>说明
结合集群规模合理设置，建议按比例折算后每批迁移Pod数量不超过300。</p> <p>迁移速率设置过大可能引入集群过载风险，同时每批迁移重调度的Pod过多，大量Pod无法及时调度，影响整体故障恢复时间。</p> | 默认：0.1 |
| 次级节点迁移速率 | secondary-node-eviction-rate | <p>当某区域不健康时，在节点故障的情况下每秒删除Pod的节点数。该值默认设置为0.01，代表每100秒钟内至多从一个节点驱逐Pod。</p> <p>说明
配合node-eviction-rate设置，一般建议设置为node-eviction-rate的十分之一。</p> <p>区域亚健康场景迁移速率设置过大无实际意义，且可能引入集群过载风险。</p> | 默认：0.01 |
| 大规模集群大小阈值 | large-cluster-size-threshold | <p>集群内节点数量大于此参数时，集群被判断为大规模集群。</p> <p>配置建议：在拥有大量节点的集群中，适当增加此阈值可以帮助提高控制器的性能和响应速度。对于规模较小的集群，保持默认值即可。在调整此参数时，建议先在测试环境中验证其对性能的影响，然后再在生产环境中应用。</p> <p>说明
被视为大型集群时，kube-controller-manager 会进行特定配置调整。这些配置用来优化大规模集群性能。因此阈值如果过低，规模小的集群用上的大集群的配置，反而降低性能。</p> | 默认：50 |

负载弹性伸缩控制器（horizontal-pod-autoscaler-controller）配置

表 19-14 负载弹性伸缩控制器配置参数说明

| 名称 | 参数 | 说明 | 取值 |
|--------------|---|---|--------|
| Pod水平伸缩同步的周期 | horizontal-pod-autoscaler-sync-period | <p>水平Pod扩缩器对Pod进行弹性伸缩的周期。配置越小弹性伸缩器反应越及时，同时CPU负载也越高。</p> <p>说明
请合理设置该参数，周期配置过长可能导致控制器处理响应慢；周期配置过短则会对集群管理面造成压力，产生过载风险。</p> | 默认：15s |
| Pod水平伸缩容忍度 | horizontal-pod-autoscaler-tolerance | <p>该配置影响控制器对伸缩策略相关指标反应的灵敏程度，当配置为0时，指标达到策略阈值时立即触发弹性。</p> <p>配置建议：如业务资源占用随时间的“突刺”特征明显，建议保留一定的容忍度值，避免因业务短时资源占用过高导致预期之外的弹性行为。</p> | 默认：0.1 |
| HPA CPU初始化期间 | horizontal-pod-autoscaler-cpu-initialization-period | <p>这一时段定义了纳入HPA计算的CPU使用数据仅来源于已经达到就绪状态并完成了最近一次指标采集的Pods。它的目的是在Pod启动初期过滤掉不稳定的CPU使用数据，进而防止基于瞬时峰值做出错误的扩缩容决策。</p> <p>配置建议：如果您观察到Pods在启动阶段的CPU使用率波动导致HPA做出错误的扩展决策，增大此值可以提供CPU使用率稳定化的缓冲期。</p> <p>说明
请合理设置该参数，设置值过低可能导致基于CPU峰值做出过度反应的扩容；而设置得过高则可能在实际需要扩容时造成延迟反应。</p> <p>v1.23.16-r0、v1.25.11-r0、v1.27.8-r0、v1.28.6-r0、v1.29.2-r0及以上版本的集群支持该参数。</p> | 默认：5分钟 |

| 名称 | 参数 | 说明 | 取值 |
|--------------|---|--|--------|
| HPA 初始就绪状态延迟 | horizontal-pod-autoscaler-initial-readiness-delay | <p>在CPU初始化期之后，此时间段允许HPA以一个较宽松的标准筛选CPU度量数据。也就是说，这段时间内，即使Pods的就绪状态有所变化，HPA也会考虑它们的CPU使用数据进行扩缩容。这有助于在Pod状态频繁变化时，确保CPU使用数据被持续追踪。</p> <p>配置建议：如果Pods在启动后的就绪状态发生波动，并且您需要避免此波动导致HPA的误判，适当增加此值可以使HPA得到更全面的CPU使用数据。</p> <p>说明
请合理设置该参数，值设置过低可能会在Pod刚进入就绪状态时，因CPU数据波动导致不恰当的扩容行为；而设置过高则可能导致在需要快速反应时HPA无法立即做出决策。</p> <p>v1.23.16-r0、v1.25.11-r0、v1.27.8-r0、v1.28.6-r0、v1.29.2-r0及以上版本的集群支持该参数。</p> | 默认：30s |

Pod回收控制器（pod-garbage-collector-controller）配置

表 19-15 Pod 回收控制器配置参数说明

| 名称 | 参数 | 说明 | 取值 |
|------------------|-----------------------------|---|--------------------------|
| 终止状态Pod触发回收的数量阈值 | terminated-pod-gc-threshold | <p>在Pod GC开始删除终止状态（terminated）的Pod之前，系统允许存在终止状态的Pod数量。</p> <p>说明
请合理设置该参数，配置过大时，集群中可能存在大量终止状态的Pod，影响相关List查询请求性能，产生集群过载风险。</p> | 默认：1000
取值范围为10-12500 |

资源配额控制器（resource-quota-controller）配置

📖 说明

在高并发场景下（如批量创建Pod），配额管理机制可能导致部分请求因冲突而失败，除非必要不建议启用该功能。如启用，请确保请求客户端具备重试机制。

表 19-16 资源配额控制器配置参数说明

| 名称 | 参数 | 说明 | 取值 |
|----------|-----------------------|---|--------------|
| 启用资源配额管理 | enable-resource-quota | <p>通过配额管理功能，用户可以对命名空间或相关维度下的各类负载（Deployment、Pod等）数量以及资源（CPU、Memory）上限进行控制。命名空间通过ResourceQuota对象进行配额限制。</p> <ul style="list-style-type: none">● 关闭（false）：不自动创建ResourceQuota对象。● 开启（true）：自动创建ResourceQuota对象。ResourceQuota的默认取值请参见设置资源配额及限制。 | 默认：关闭（false） |

19.7 异构资源配置

GPU 配置

GPU驱动配置

- **集群默认驱动**：集群中GPU节点默认使用的GPU驱动版本。如果选择“自定义驱动链接地址”，则需填写Nvidia驱动的下载链接。
- **节点池自定义驱动**：若您不希望集群中的所有GPU节点使用相同的驱动，CCE支持以节点池为单位安装不同的GPU驱动。配置节点池自定义驱动后，节点池中节点优先使用当前节点池自定义驱动，未指定驱动将使用集群默认驱动。

📖 说明

- 系统将根据节点池指定的驱动版本进行安装，仅对节点池新建节点生效。
- 新建节点更新驱动版本后，需重启节点生效。非新建节点不支持更新驱动版本。

20 最佳实践

20.1 容器应用部署上云 CheckList

简介

安全高效、稳定高可用是每一位涉云从业者的共同诉求。这一诉求实现的前提，离不开系统可用性、数据可靠性及运维稳定性三者的配合。本文将通过评估项目、影响说明及评估参考三个角度为您阐述容器应用部署上云的各个检查项，以便帮助您扫除上云障碍、顺利高效地完成业务迁移至云容器引擎（CCE），降低因为使用不当导致集群或应用异常的风险。

检查项

表 20-1 系统可用性

| 类别 | 评估项目 | 类型 | 影响说明 |
|----|---|------|---|
| 集群 | 创建集群前，根据业务场景提前规划节点网络和容器网络，避免后续业务扩容受限。 | 网络规划 | 集群所在子网或容器网段较小，将可能导致集群实际支持的可用节点数少于业务所需容量。 |
| | 创建集群前，提前梳理云专线、对等连接、容器网段、服务网段和子网网段等相关网段的规划，避免出现网段冲突影响业务。 | 网络规划 | 简单组网场景按照页面提示配置集群相关网段，避免冲突；业务复杂组网场景，例如对等连接、云专线、VPN等，网络规划不当将影响整体业务正常互访。 |
| | 创建集群时，会自动新建并绑定默认安全组，支持根据业务需求设置自定义安全组规则。 | 部署 | 安全组是重要的安全隔离手段，不当的安全策略配置可能会引起安全相关的隐患及服务连通性等问题。 |

| 类别 | 评估项目 | 类型 | 影响说明 |
|------|--|-----|---|
| | 使用多控制节点模式，创建集群时将控制节点数设置为3。 | 可靠性 | 多控制节点模式开启后将创建三个控制节点，在单个控制节点发生故障后集群可以继续使用，不影响业务功能。商用场景建议选择多控制节点模式集群。 |
| | 创建集群时，根据业务场景选择合适的网络模型： <ul style="list-style-type: none"> • CCE Standard集群支持选择“VPC网络”和“容器隧道网络”。 • CCE Turbo集群支持选择“云原生网络2.0”。 | 部署 | 集群创建成功后，网络模型不可更改，请谨慎选择。 |
| 工作负载 | 创建工作负载时需设置CPU和内存的限制范围，提高业务的健壮性。 | 部署 | 同一个节点上部署多个应用时，当未设置资源上下限的应用出现应用异常资源泄露问题时，将会导致其它应用分配不到资源而异常，且应用监控信息会出现误差。 |
| | 创建工作负载时可设置容器健康检查：“工作负载存活探针”和“工作负载业务探针” | 可靠性 | 容器健康检查未配置，会导致用户业务出现异常时Pod无法感知，从而导致不会自动重启恢复业务，最终将会出现Pod状态正常，但Pod中的业务异常的现象。 |
| | 创建服务时需要根据实际需求选择合适的访问方式，目前支持以下几种：集群内访问（ClusterIP）、节点访问（NodePort）、负载均衡（LoadBalancer）。 | 部署 | 选择不当的访问方式，可能造成服务内外部访问逻辑混乱和资源浪费。 |
| | 工作负载创建时，避免单Pod副本数设置，请根据自身业务合理设置节点调度策略。 | 可靠性 | 如设置单Pod副本数，当节点异常或实例异常会导致服务异常。为确保您的Pod能够调度成功，请确保您在设置调度规则后，节点有空余的资源用于容器的调度。 |
| | 合理设置“亲和性”和“反亲和性” | 可靠性 | 对外提供服务的应用，如果以“或”的关系同时配置“亲和性”和“反亲和性”，应用升级或者重启后，会概率出现服务无法访问的问题。 |

| 类别 | 评估项目 | 类型 | 影响说明 |
|----|--|-----|--|
| | 设置应用生命周期中的“停止前处理”，确保升级或者实例删除时可以提前将实例中运行的业务处理完成 | 可靠性 | 如果没有配置，用户在应用升级时，Pod会被直接Kill，导致Pod中运行的业务中断。 |

表 20-2 数据可靠性

| 类别 | 评估项目 | 类型 | 影响说明 |
|---------|-----------------------------|-----|--|
| 容器数据持久化 | 应用Pod数据存储，根据实际需求选择合适的数据卷类型。 | 可靠性 | 节点异常无法恢复时，存在本地磁盘中的数据无法恢复，而云存储此时可以提供极高的数据可靠性。 |
| 数据备份 | 对应用数据进行备份 | 可靠性 | 数据丢失后，无法恢复。 |

表 20-3 运维可靠性

| 类别 | 评估项目 | 类型 | 影响说明 |
|----|--|----|--|
| 工程 | ECS、VPC、子网、EIP及EVS等资源配额是否满足客户需求。 | 部署 | 配额不足会导致创建资源失败，对于配置了自动扩容的用户尤其需要保障所使用的云服务配额充足。 |
| | 集群的节点上不建议用户随意修改内核参数、系统配置、集群核心组件版本、安全组及ELB相关参数，也不建议用户随意安装未经验证的软件。 | 部署 | 可能会导致CCE集群功能异常或安装在节点上的Kubernetes组件异常，节点状态变成不可用，无法部署应用到此节点。 |
| | 不要修改CCE创建的安全组、云硬盘等信息。CCE创建的资源标记有“cce”字样 | 部署 | 会导致CCE集群功能异常。 |

| 类别 | 评估项目 | 类型 | 影响说明 |
|------|---|----|---|
| 主动运维 | <p>云容器引擎提供多维度的监控和告警功能，配置监控告警，以便于异常时及时收到告警并进行故障定位。</p> <ul style="list-style-type: none">云监控服务AOM：CCE默认的基础资源监控，覆盖详细的容器相关指标，并提供告警配置能力。开源Prometheus：面向云原生应用程序的开源监控工具，并集成独立的告警系统，提供更高自由度的监控告警配置。 | 监控 | 未配置监控告警，将无法建立容器集群性能的正常标准，在出现异常时无法及时收到告警，需要人工巡检环境。 |

20.2 容器化改造

20.2.1 企业管理应用容器化改造（ERP）

20.2.1.1 应用容器化改造方案概述

本手册基于云容器引擎实践所编写，用于指导您已有应用的容器化改造。

什么是容器

容器是操作系统内核自带能力，是基于Linux内核实现的轻量级高性能资源隔离机制。

云容器引擎CCE是基于开源Kubernetes的企业级容器服务，提供高可靠高性能的企业级容器应用管理服务，支持Kubernetes社区原生应用和工具，简化云上自动化容器运行环境搭建。

为什么需要使用容器

- 更高效的利用系统资源。
容器不需要硬件虚拟化以及运行完整操作系统等额外开销，所以对系统资源利用率更高。相比虚拟机技术，一个相同配置的主机，往往可以运行更多数量的应用。
- 更快速的启动时间。
容器直接运行于宿主机内核，无需启动完整的操作系统，可以做到秒级甚至毫秒级的启动时间。大大节约开发、测试、部署的时间。
- 一致的运行环境。
容器镜像提供了完整的运行时环境，确保应用运行环境的一致性。从而不会再出现“这段代码在我机器上没问题”这类问题。
- 更轻松的迁移、维护和扩展。

容器确保了执行环境的一致性，使得应用迁移更加容易。同时使用的存储及镜像技术，使应用重复部分的复用更为容易，基于基础镜像进一步扩展镜像也变得非常简单。

企业应用容器化改造方式

应用容器化改造，一般有以下三种方式：

- 方式一：单体应用整体容器化，应用代码和架构不做任何改动。
- 方式二：将应用中升级频繁，或对弹性伸缩要求高的组件拆分出来，将这部分组件容器化。
- 方式三：将应用做全面的微服务架构改造，再单独容器化。

这三种方式的优缺点如表20-4。

表 20-4 应用容器化改造方式

| 应用容器化改造方式 | 优点 | 缺点 |
|--|---|---|
| 方式一：
单体应用整体容器化 | <ul style="list-style-type: none">• 业务0修改：应用架构和代码不需要做任何改动。• 提升部署和升级效率：应用可构建为容器镜像，确保应用环境一致性，提升部署效率。• 降低资源成本：容器对系统资源利用率高。相比虚拟机技术，一个相同配置的主机，往往可以运行更多数量的应用。 | <ul style="list-style-type: none">• 整体性架构扩展难度大，随着应用程序代码扩展，更新和维护工作非常复杂。• 推出新功能、语言、框架和技术都比较困难。 |
| 方式二：
先将部分组件容器化（将对弹性扩展要求高，或更新频繁的组件拆分出来，先容器化改造） | <ul style="list-style-type: none">• 渐进式变革：在原有架构推倒重建太伤筋动骨，通过较为缓和的改动，更容易接受。• 弹性更灵活：将对弹性要求高的组件容器化，当需要扩展时，只针对该容器扩展，弹性更灵活，且能降低系统资源。• 新特性上线更快：将更新频繁的组件容器化，只针对这个容器进行升级，上线更快。 | 需要对业务做部分解耦拆分。 |

| 应用容器化改造方式 | 优点 | 缺点 |
|------------------------|--|------------------|
| 方式三：
整体微服务架构改造，再容器化 | <ul style="list-style-type: none">● 单独扩展：拆分为微服务后，可单独增加或缩减每个微服务的实例数量。● 提升开发速度：各微服务之间解耦，某个微服务的代码开发不影响其他微服务。● 通过隔离确保安全：整体应用中，若存在安全漏洞，会获得所有功能的权限。微服务架构中，若攻击了某个服务，只可获得该服务的访问权限，无法入侵其他服务。● 隔离崩溃：如果其中一个微服务崩溃，其它微服务还可以持续正常运行。 | 业务需要微服务化改造，改动较大。 |

本教程以“方式一”为例，将单体的企业ERP系统做整体的容器化改造。

20.2.1.2 实施步骤

20.2.1.2.1 整体应用容器化改造

本教程以“整体应用容器化改造”为例，指导您将一个“部署在虚拟机上的ERP企业管理系统”进行容器化改造，部署到容器服务中。

您不需要改动任何代码和架构，仅需将整体应用构建为容器镜像，部署到云容器引擎中。

本例应用简介

本例“企业管理应用”由某企业（简称A企业）开发，这款应用提供给不同的第三方企业客户，第三方客户仅需要使用应用，维护工作由A企业提供。

在第三方企业需要使用该应用时，需要在第三方企业内部部署一套“Tomcat应用和MongoDB数据库”，MySQL数据库由A企业提供，用于存储各第三方企业的数据。

图 20-1 应用架构

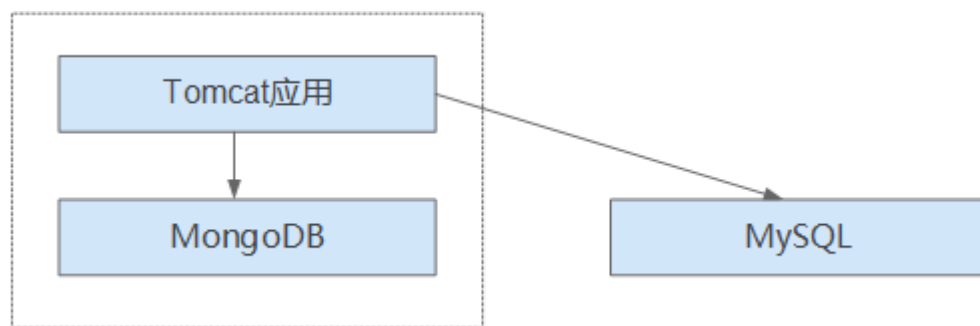

如图 20-1，该应用是标准的 tomcat 应用，后端对接了 MongoDB 和 MySQL。这种类型应用可以先不做架构的拆分，将整体应用构建为一个镜像，将 tomcat 应用和 mongoDB 共同部署在一个镜像中。这样，当其他企业需要部署或升级应用时，可直接通过镜像来部署或升级。

- 对接 mongoDB：用于用户文件存储。
- 对接 MySQL：用于存储第三方企业数据，MySQL 使用外部云数据库。

本例应用容器化改造价值

本例应用原先使用虚拟机方式部署，在部署和升级时，遇到了一系列的问题，而容器化部署解决了这些问题。

通过使用容器，您可以轻松打包应用程序的代码、配置和依赖关系，将其变成易于使用的构建块，从而实现环境一致性、运营效率、开发人员工作效率和版本控制等诸多目标。容器可以帮助保证应用程序快速、可靠、一致地部署，不受部署环境的影响。

表 20-5 虚拟机和容器部署对比表

| 类别 | before: 虚拟机部署 | after: 容器部署 |
|----|--|--|
| 部署 | 部署成本高。
每给一家客户部署一套系统，就需要购置一台虚拟机。 | 成本降低50%以上。
通过容器服务实现了多租隔离，在同一台虚拟机上可以给多个企业部署系统。 |
| 升级 | 升级效率低。
版本升级时，需要逐台登录虚拟机手动配置升级，效率低且容易出错。 | 秒级升级。
通过更换镜像版本的方式，实现秒级升级。且CCE提供了滚动升级，使升级时业务不中断。 |
| 运维 | 运维成本高。
每给客户部署一套应用，就需要增加一台虚拟机的维护，随着客户量的增加，维护成本非常高。 | 自动化运维。
企业无需关注虚拟机的维护，只需要关注业务的开发。 |

20.2.1.2.2 改造流程

整体应用容器化改造时，需要执行完整的改造流程。

容器化改造流程包括：分析应用、准备应用运行环境、编写开机脚本、编写 Dockerfile、制作并上传镜像、创建容器工作负载。

改造流程每一部分的详情可参考图20-2。

图 20-2 容器化改造流程

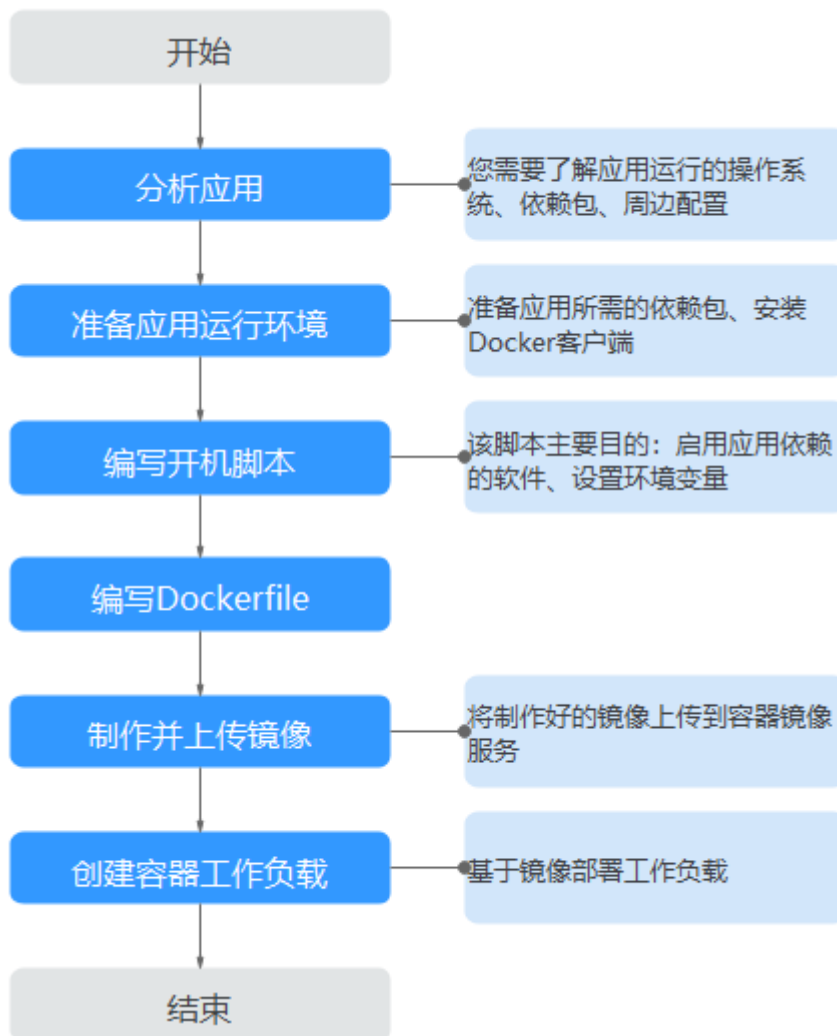

20.2.1.2.3 分析应用

应用在容器化改造前，您需要了解自身应用的运行环境、依赖包等，并且熟悉应用的部署形态。需要了解的内容如表20-6。

表 20-6 了解应用环境

| 类别 | 子类 | 说明 |
|------|------|---|
| 运行环境 | 操作系统 | 应用需要运行在什么操作系统上，比如centos或者Ubuntu。
本例中，应用需要运行在centos:7.1操作系统上。 |

| 类别 | 子类 | 说明 |
|------|------|--|
| | 运行环境 | java应用需要jdk, go语言需要golang, web应用需要tomcat环境等, 且需要确认对应版本号。
本例是tomcat类型的web应用, 需要7.0版本的tomcat环境, 且tomcat需要1.8版本的jdk。 |
| | 依赖包 | 了解自己应用所需要的依赖包, 类似openssl等系统软件, 以及具体版本号。
本例不需要使用任何依赖包。 |
| 部署形态 | 周边配置 | MongoDB: 本例中MongoDB和Tomcat应用是在同一台机器中部署。因此对应配置可以固定, 不需要将配置提取出来。 |
| | | 应用需要对接哪些外部服务, 例如数据库, 文件存储等等。
应用部署在虚拟机上时, 该类配置需要每次部署时手动配置。容器化部署, 可通过环境变量的方式注入到容器中, 部署更为方便。
本例需要对接MySQL数据库。您需要获取数据库的配置文件, 如下“服务器地址”、“数据库名称”、“数据库登录用户名”和“数据库登录密码”将通过环境变量方式注入。
<pre>url=jdbc:mysql://服务器地址/数据库名称 #数据库连接URL username=**** #数据库登录用户名 password=**** #数据库登录密码</pre> |
| | 自身配置 | 需要理出应用运行时的配置参数, 哪些是需要经常变动的, 哪些是不变的。
本例中, 没有需要提取的自身配置项。
说明
为确保镜像无需经常更换, 建议针对应用的各种配置进行分类。 <ul style="list-style-type: none">经常变动的配置, 例如周边对接信息、日志级别等, 建议作为环境变量的方式来配置。不变的配置, 可以直接写到镜像中。 |

20.2.1.2.4 准备应用运行环境

在应用分析后, 您已经了解到应用所需的操作系统、运行环境等。您需要准备好这些环境。

- **安装Docker:** 应用容器化时, 需要将应用构建为容器镜像。您需要准备一台机器, 并安装Docker。
- **获取基础镜像版本名称:** 根据应用运行的操作系统, 确定基础镜像。本例应用运行在centos:7.1操作系统中, 可以在“开源镜像中心”中获取到基础镜像。
- **获取运行环境:** 获取运行应用的运行环境, 以及对接的MongoDB数据库。

安装 Docker

Docker几乎支持在所有操作系统上安装, 用户可以根据需要选择要安装的Docker版本。

📖 说明

容器镜像服务支持使用Docker 1.11.2及以上版本上传镜像。

安装Docker、构建镜像建议使用root用户进行操作，请提前获取待安装docker机器的root用户密码。

步骤1 以root用户登录待安装Docker的机器。

步骤2 在Linux操作系统下，可以使用如下命令快速安装最新版本的Docker。如以下命令无法自动化安装，请根据操作系统进行手动安装，详细操作请参见[Docker Engine installation](#)。

```
curl -fsSL get.docker.com -o get-docker.sh
```

```
sh get-docker.sh
```

步骤3 执行以下命令，查看Docker安装版本。

```
docker version
```

```
Client:  
Version: 17.12.0-ce  
API Version:1.35  
.....
```

Version字段表示版本号。

----结束

获取基础镜像版本名称

根据应用运行的操作系统，确定基础镜像。本例应用运行在centos:7.1操作系统中，可以在“开源镜像中心”中获取到基础镜像。

📖 说明

此处请根据您应用实际使用的操作系统来进行搜索，主要目的是搜到镜像版本号。

步骤1 使用浏览器，登录docker官网。

步骤2 搜索centos，搜索到cenos7.1版本对应的镜像版本名为**centos7.1.1503**，后续编写dockerfile文件时需要用到该镜像名称。

图 20-3 获取 centos 版本名



----结束

获取运行环境

本例是tomcat类型的web应用，需要7.0版本的tomcat环境，tomcat需要1.8版本的jdk。并且应用对接MongoDB，均需要提前获取。

📖 说明

此处请根据您的应用的实际情况，下载应用所需的依赖环境。

步骤1 下载对应版本的Tomcat、JDK和MongoDB。

1. 下载JDK 1.8版本。
下载地址：<https://www.oracle.com/java/technologies/jdk8-downloads.html>。
2. 下载Tomcat 7.0版本，链接为：<http://archive.apache.org/dist/tomcat/tomcat-7/v7.0.82/bin/apache-tomcat-7.0.82.tar.gz>。
3. 下载MongoDB 3.2版本，链接为：https://fastdl.mongodb.org/linux/mongodb-linux-x86_64-rhel70-3.2.9.tgz。

步骤2 以root用户登录docker所在的机器。

步骤3 执行如下命令，新建用于存放该应用的目录。例如目录设为apptest。

```
mkdir apptest
```

```
cd apptest
```

步骤4 使用xShell工具，将已下载的依赖文件存放到apptest目录下。

步骤5 解压缩依赖文件。

```
tar -zxf apache-tomcat-7.0.82.tar.gz
```

```
tar -zxf jdk-8u151-linux-x64.tar.gz
```

```
tar -zxf mongodb-linux-x86_64-rhel70-3.2.9.tgz
```

步骤6 将企业应用（例如应用为apptest.war）放置到tomcat的webapps/apptest目录下。

说明

本例中的apptest.war为举例，请以贵公司应用进行实际操作。

```
mkdir -p apache-tomcat-7.0.82/webapps/apptest
```

```
cp apptest.war apache-tomcat-7.0.82/webapps/apptest
```

```
cd apache-tomcat-7.0.82/webapps/apptest
```

```
./../..../jdk1.8.0_151/bin/jar -xf apptest.war
```

```
rm -rf apptest.war
```

----结束

20.2.1.2.5 编写开机运行脚本

应用容器化时，一般需要准备开机运行的脚本，写作脚本的方式和写一般shell脚本相同。该脚本的主要目的包括：

- 启动应用所依赖的软件。
- 将需要修改的配置设置为环境变量。

说明

开机运行脚本与应用实际需求直接相关，每个应用所写的开机脚本会有所区别。请根据实际业务需求来写该脚本。

操作步骤

步骤1 以root用户登录docker所在的机器。

步骤2 执行如下命令，新建用于存放该应用的目录。

```
mkdir apptest
```

```
cd apptest
```

步骤3 编写脚本文件，脚本文件名称和内容会根据应用的不同而存在差别。此处仅为本例应用的指导，请根据实际应用来编写。

```
vi start_tomcat_and_mongo.sh
```

```
#!/bin/bash
# 加载系统环境变量
source /etc/profile
# 启动mongodb, 此处已写明数据存储路径为/usr/local/mongodb/data
./usr/local/mongodb/bin/mongod --dbpath=/usr/local/mongodb/data --logpath=/usr/local/mongodb/logs
--port=27017 -fork
# 以下3条脚本, 表示docker启动时将环境变量中MYSQL相关的内容写入配置文件中。
sed -i "s|mysql://.*|awcp_crmtile|mysql://$MYSQL_URL/$MYSQL_DB|g" /root/apache-tomcat-7.0.82/
webapps/awcp/WEB-INF/classes/conf/jdbc.properties
sed -i "s|username=.*|username=$MYSQL_USER|g" /root/apache-tomcat-7.0.82/webapps/awcp/WEB-INF/
classes/conf/jdbc.properties
sed -i "s|password=.*|password=$MYSQL_PASSWORD|g" /root/apache-tomcat-7.0.82/webapps/awcp/WEB-
INF/classes/conf/jdbc.properties
# 启动tomcat
bash /root/apache-tomcat-7.0.82/bin/catalina.sh run
```

----结束

20.2.1.2.6 编写 Dockerfile 文件

镜像是容器的基础，容器基于镜像定义的内容来运行。镜像是多层存储，每一层是前一层基础上进行的修改。

定制镜像时，一般使用Dockerfile来完成。Dockerfile是一个文本文件，其内包含了一条条的指令，每一条指令构建镜像的其中一层，因此每一条指令的内容，就是描述该层应该如何构建。

本章节指导您如何编写dockerfile文件。

说明

Dockerfile文件编写与应用实际需求直接相关，每个应用所写的Dockerfile会有所区别，请根据业务实际需求来写Dockerfile文件。

操作步骤

步骤1 以root用户登录到安装有Docker的服务器上。

步骤2 编写Dockerfile文件。

vi Dockerfile

Dockerfile内容如下。

```
# 表示此镜像以centos:7.1.1503为基础镜像
FROM centos:7.1.1503
# 创建文件夹, 存放数据和依赖文件, 建议多个命令写成一条, 可减少镜像大小
RUN mkdir -p /usr/local/mongodb/data \
  && mkdir -p /usr/local/mongodb/bin \
  && mkdir -p /root/apache-tomcat-7.0.82 \
  && mkdir -p /root/jdk1.8.0_151

# 将apache-tomcat-7.0.82目录下的文件复制到容器目录下
COPY ./apache-tomcat-7.0.82 /root/apache-tomcat-7.0.82
# 将jdk1.8.0_151目录下的文件复制到容器目录下
COPY ./jdk1.8.0_151 /root/jdk1.8.0_151
# 将mongodb-linux-x86_64-rhel70-3.2.9目录下的文件复制到容器目录下
COPY ./mongodb-linux-x86_64-rhel70-3.2.9/bin /usr/local/mongodb/bin
# 将start_tomcat_and_mongo.sh复制到容器/root/目录下
COPY ./start_tomcat_and_mongo.sh /root/

# 注入JAVA环境变量
RUN chown root:root -R /root \
  && echo "JAVA_HOME=/root/jdk1.8.0_151 " >> /etc/profile \
  && echo "PATH=\$JAVA_HOME/bin:$PATH " >> /etc/profile \
```

```
&& echo "CLASSPATH=.:$JAVA_HOME/lib/dt.jar:$JAVA_HOME/lib/tools.jar" >> /etc/profile \  
&& chmod +x /root \  
&& chmod +x /root/start_tomcat_and_mongo.sh  
  
# 容器启动的时候会自动运行start_tomcat_and_mongo.sh里面的命令，可以一条可以多条，也可以是一个脚本  
ENTRYPOINT ["/root/start_tomcat_and_mongo.sh"]
```

其中：

- FROM语句：表示使用centos:7.1.1503镜像作为基础。
- RUN语句：表示在容器中执行某个shell命令。
- COPY语句：把本机中的文件复制到容器中。
- ENTRYPOINT语句：容器启动的命令。

----结束

20.2.1.2.7 制作并上传镜像

本章指导用户将整体应用制作成Docker镜像。制作完镜像后，每次应用的部署和升级即可通过镜像操作，减少了人工配置，提升效率。

说明

制作镜像时，要求制作镜像的文件在同个目录下。

使用云服务

容器镜像服务SWR：是一种支持容器镜像全生命周期管理的服务，提供简单易用、安全可靠的镜像管理功能，帮助用户快速部署容器化服务。

基本概念

- 镜像：Docker镜像是一个特殊的文件系统，除了提供容器运行时所需的程序、库、资源、配置等文件外，还包含了一些为运行时准备的配置参数（如匿名卷、环境变量、用户等）。镜像不包含任何动态数据，其内容在构建之后也不会被改变。
- 容器：镜像（Image）和容器（Container）的关系，就像是面向对象程序设计中的类和实例一样，镜像是静态的定义，容器是镜像运行时的实体。容器可以被创建、启动、停止、删除、暂停等。

操作步骤

步骤1 以root用户登录到安装有Docker的服务器上。

步骤2 进入apptest目录。

```
cd apptest
```

```
ll
```

此处必须确保制作镜像的文件均在同个目录下。

```
root@ecs-aos:~/apptest# ll
total 264456
drwxr-xr-x 5 root root    4096 Jan  2 19:59 ./
drwx----- 6 root root    4096 Jan  2 19:59 ../
drwxr-xr-x 9 root root    4096 Jan  2 19:55 apache-tomcat-7.0.82/
-rw-r--r-- 1 root root 8997403 Jan  2 19:52 apache-tomcat-7.0.82.tar.gz
-rw-r--r-- 1 root root    599 Jan  2 19:59 Dockerfile
drwxr-xr-x 8 uucp 143    4096 Sep  6 10:32 jdk1.8.0_151/
-rw-r--r-- 1 root root 189736377 Jan  2 19:54 jdk-8u151-linux-x64.tar.gz
drwxr-xr-x 3 root root    4096 Jan  2 19:55 mongodb-linux-x86_64-rhel70-3.2.9/
-rw-r--r-- 1 root root 72035914 Jan  2 19:53 mongodb-linux-x86_64-rhel70-3.2.9.tgz
-rw-r--r-- 1 root root    597 Jan  2 19:58 start tomcat and mongo.sh
```

步骤3 构建镜像。

```
docker build -t apptest .
```

步骤4 上传镜像到容器镜像服务中。

----结束

20.2.1.2.8 创建容器工作负载

在本章节中，您将会把应用部署到CCE中。首次使用CCE时，您需要创建一个初始集群，并添加一个节点。

📖 说明

应用镜像上传到容器镜像服务后，部署容器应用的方式都是基本类似的。不同点在于是否需要设置环境变量，是否需要使用云存储，这些也是和业务直接相关。

使用云服务

- 云容器引擎CCE：提供高可靠高性能的企业级容器应用管理服务，支持Kubernetes社区原生应用和工具，简化云上自动化容器运行环境搭建。
- 弹性云服务器ECS：一种可随时自助获取、可弹性伸缩的云服务器，帮助用户打造可靠、安全、灵活、高效的应用环境，确保服务持久稳定运行，提升运维效率。
- 虚拟私有云VPC：是用户在云上申请的隔离的、私密的虚拟网络环境。用户可以自由配置VPC内的IP地址段、子网、安全组等子服务，也可以申请弹性带宽和弹性IP搭建业务系统。

基本概念

- 集群：集群是计算资源的集合，包含一组节点资源，容器运行在节点上。在创建容器应用前，您需要存在一个可用集群。
- 节点：节点是指接入到平台的计算资源，包括虚拟机、物理机等。用户需确保节点资源充足，若节点资源不足，会导致创建应用等操作失败。
- 容器工作负载：容器工作负载指运行在CCE上的一组实例。CCE提供第三方应用托管功能，提供从部署到运维全生命周期管理。本节指导用户通过容器镜像创建您的第一个容器工作负载。

操作步骤

步骤1 创建集群前，您需要设置好如表20-7中的环境。

表 20-7 准备环境列表

| 序列 | 类别 | 操作步骤 |
|----|---------|--|
| 1 | 创建虚拟私有云 | <p>您需要创建虚拟私有云，为CCE集群提供一个隔离的、用户自主配置和管理的虚拟网络环境。</p> <p>若您已有虚拟私有云，可重复使用，无需多次创建。</p> <ol style="list-style-type: none">1. 登录管理控制台。2. 在服务列表中，选择“网络 > 虚拟私有云”。3. 在“总览”界面，单击“创建虚拟私有云”。4. 根据界面提示创建虚拟私有云。如无特殊需求，界面参数均可保持默认。 |
| 2 | 创建密钥对 | <p>您需要新建一个密钥对，用于远程登录节点时的身份认证。</p> <p>若您已有密钥对，可重复使用，无需多次创建。</p> <ol style="list-style-type: none">1. 登录管理控制台。2. 在服务列表中，选择“数据加密服务 DEW”。3. 选择左侧导航中的“密钥对管理”，选择“私有密钥对”，单击“创建密钥对”。4. 输入密钥对名称，勾选“我同意将密钥对私钥托管”和“我已经阅读并同意《密钥对管理服务免责声明》”，单击“确定”。5. 在弹出的对话框中，单击“确定”。 <p>请根据提示信息，查看并保存私钥。为保证安全，私钥只能下载一次，请妥善保管，否则将无法登录节点。</p> |

步骤2 创建集群和节点。

1. 登录CCE控制台。在“集群管理”页面单击“购买集群”，选择需要创建的集群类型。
填写集群参数，选择[步骤1](#)中创建的VPC。
2. 购买节点，选择[步骤1](#)中创建的密钥对作为登录选项。

步骤3 部署工作负载到CCE。

1. 登录CCE控制台，进入集群，在左侧导航栏选择“工作负载”，单击右上角的“创建工作负载”。
2. 输入以下参数，其它保持默认。
 - 工作负载名称：apptest。
 - 实例数量：1。
3. 在“容器配置”中选择[制作并上传镜像](#)中上传的镜像。
4. 在“容器配置”中选择“环境变量”，添加环境变量，用于对接MySQL数据库。此处的环境变量由[开机运行脚本](#)中设置。

📖 说明

本例对接了MySQL数据库，用环境变量的方式来对接。请根据您的业务的实际情况，来决定是否需要使用环境变量。

表 20-8 配置环境变量

| 变量名称 | 变量/变量引用 |
|----------------|----------------|
| MYSQL_DB | 数据库名称。 |
| MYSQL_URL | 数据库部署的“IP:端口”。 |
| MYSQL_USER | 数据库用户名。 |
| MYSQL_PASSWORD | 数据库密码。 |

5. 在“容器配置”中选择“数据存储”，为实现数据的持久化存储，需要设置为云存储。

📖 说明

本例使用了MongoDB数据库，并需要数据持久化存储，所以需要配置云存储。请根据您的业务的实际情况，来决定是否需要使用云存储。

此处挂载的路径，需要和docker开机运行脚本中的mongoDB存储路径相同，请参见[开机运行脚本](#)，本例中为`/usr/local/mongodb/data`。

6. 在“服务配置”中单击  添加服务，设置工作负载访问参数，设置完成后，单击“确定”。

📖 说明

本例中，将应用设置为“通过弹性公网IP的方式”被外部互联网访问。

- Service名称：输入应用发布的可被外部访问的名称，设置为：apptest。
- 访问类型：选择“节点访问（NodePort）”。
- 服务亲和：
 - 集群级别：集群下所有节点的IP+访问端口均可以访问到此服务关联的负载，服务访问会因路由跳转导致一定性能损失，且无法获取到客户端源IP。
 - 节点级别：只有通过负载所在节点的IP+访问端口才可以访问此服务关联的负载，服务访问没有因路由跳转导致的性能损失，且可以获取到客户端源IP。
- 端口配置：
 - 协议：TCP。
 - 服务端口：访问Service的端口。
 - 容器端口：容器中应用启动监听的端口，该应用镜像请设置为：8080。
 - 节点端口：选择“自动生成”，系统会自动在当前集群下的所有节点上打开一个真实的端口号，映射到服务端口。

7. 单击“创建工作负载”。
- 工作负载创建完成后，在工作负载列表中可查看到运行中的工作负载。

----结束

验证工作负载

工作负载创建完成后，可以通过访问工作负载验证部署是否成功。

在上面的部署中选择节点访问方式（NodePort），使用节点的“IP:端口”访问工作负载，如果能正常访问，则说明工作负载部署成功。

访问地址可以在工作负载详情页的访问方式页签下获取。

20.3 容灾

20.3.1 CCE 集群高可用推荐配置

为了保证应用可以稳定可靠的运行在Kubernetes里，本文介绍构建Kubernetes集群时的推荐配置。

| 类型 | 说明 | 高可靠配置建议 |
|-------|---|---|
| 集群管理面 | CCE是一项托管式的Kubernetes服务，集群管理面（即控制节点）无需由用户进行运维，您可以通过一些集群配置来提高集群整体的稳定性和可靠性。 | <ul style="list-style-type: none">● 集群Master节点多可用区● 集群网络选择● 服务转发模式● 关注配额限制 |
| 集群数据面 | 在Kubernetes集群中，数据面由工作节点组成，这些节点可以运行应用程序容器并处理网络流量。在使用CCE过程中，数据面的节点需要您自行运维。为实现高可靠目标，您需要保证数据面的可扩展性及可修复性，并及时关注关键组件的运行状态。 | <ul style="list-style-type: none">● 节点数据盘分区及大小● 运行npd● 配置DNS缓存● 合理部署CoreDNS |
| 应用层面 | 如果您希望应用程序始终可用，尤其是在流量高峰期确保您的应用程序和服务不间断地运行，您需要通过可扩展且有弹性的方式运行应用，并及时关注应用的运行状态。 | <ul style="list-style-type: none">● 运行多个实例● 设置资源配额● 应用多可用区部署● 系统插件多可用区部署● 自动弹性伸缩● 日志监控告警 |

集群 Master 节点多可用区

支持多区域（Region），每个区域下又有不同的可用区（AZ，Availability Zone）。可用区是一个或多个物理数据中心的集合，有独立的风火水电。一个Region中的多个AZ间通过高速光纤相连，以满足用户跨AZ构建高可用性系统的需求。

创建集群时，您可以设置集群的高可用模式，并选择控制节点的分布方式。控制节点默认尽可能随机分布在不同可用区以提高容灾能力。

您还可以展开高级配置自定义控制节点分布方式，支持如下2种方式。

- 随机分配：通过把控制节点随机创建在不同的可用区中实现容灾。
- 自定义：自定义选择每台控制节点的位置。
 - 主机：通过把控制节点创建在相同可用区下的不同主机中实现容灾。
 - 自定义：用户自行决定每台控制节点所在的位置。

集群网络选择

- 集群网络模型选择：CCE支持云原生网络2.0、VPC网络、容器隧道网络模型。不同的网络模型存在性能和功能各方面的差异，请合理选择，详情请参见[集群网络模型](#)。
- VPC选择：如果您的应用需要连接其他云服务如RDS数据库等，则需要考虑将相关服务创建在同一个VPC中，因为VPC间网络是相互隔离的。如果您已经创建好实例，也可以将VPC之间通过对等连接进行互通。
- 容器网段选择：容器网络的网段不能设置太小，如果太小会导致可创建的节点数量受限。
 - 对于VPC网络模型的集群来说，如果容器网络的网段掩码是/16，那么就有 $256*256$ 个地址，如果每个节点预留的Pod数量上限是128，则最多可以支持512个节点。
 - 对于容器隧道网络模型的集群来说，如果容器网络的网段掩码是/16，那么就有 $256*256$ 个地址，节点从容器网段中一次分配的IP网段默认为16，则最多可创建节点数量为 $65536/16=4096$ 。
 - 对于云原生网络2.0模型的集群来说，容器网段为VPC的子网，容器数量则取决于选择的子网大小。
- 服务网段选择：服务网段决定集群中Service资源的上限，调整该网段需要根据实际需求进行评估，创建后不可修改，请勿设置过小的服务网段。

关于集群网络地址段的选择详情，可参见[集群网络地址段规划实践](#)。

服务转发模式

kube-proxy是Kubernetes集群的关键组件，负责Service和其后端容器Pod之间进行负载均衡转发。在使用集群时，您需要考虑服务转发模式潜在的性能问题。

CCE当前支持iptables和IPVS两种服务转发模式，各有优缺点。

- IPVS：吞吐更高，速度更快的转发模式。适用于集群规模较大或Service数量较多的场景。
- iptables：社区传统的kube-proxy模式。适用于Service数量较少或客户端会出现大量并发短连接的场景。当集群中超过1000个Service时，可能会出现网络延迟的情况。

关注配额限制

CCE支持设置配额限制，您设置云服务级别和集群级别的资源数量上限，以防止您过度意外使用资源。在构建创建应用时，应考虑这些限制值并定期审视，防止在应用运行过程中出现配额不足的瓶颈导致扩缩容失败。

- 云服务配额：使用CCE时也会使用其他云服务，包括弹性云服务器、云硬盘、虚拟私有云、弹性负载均衡、容器镜像服务等。如果当前资源配额限制无法满足使用需要，您可以提交工单申请扩大配额。

- **集群配额**：集群中支持设置命名空间的配额，可限制命名空间下创建某一类型对象的数量以及对象消耗计算资源（CPU、内存）的总量，详情请参见[设置资源配额及限制](#)。

节点数据盘分区及大小

节点第一块数据盘默认供容器运行时及kubelet组件使用，其剩余的容量大小会影响镜像下载和容器启动及运行，数据盘的分配详情请参见[数据盘空间分配说明](#)。

该数据盘默认大小为100G，您也可以根据需求调整该数据盘大小。由于镜像、系统日志、应用日志都保存在数据盘上，您需要考虑每个节点上要部署的Pod数量，每个Pod的日志大小、镜像大小、临时数据，再加上一些系统预留的值，详情请参考[选择合适的节点数据盘大小](#)。

运行 npd

工作节点中的故障可能会影响应用程序的可用性。**npd**插件是一款监控集群节点异常事件的插件，帮助您及时感知节点上可能存在的异常并及时处理。您也可以对npd插件的故障检查项进行自定义配置，包括检查的目标节点、检查周期、触发阈值等，详情请参见[节点故障检测策略](#)。

配置 DNS 缓存

当集群中的DNS请求量增加时，CoreDNS将会承受更大的压力，可能会导致如下影响：

- **延迟增加**：CoreDNS需要处理更多的请求，可能会导致DNS查询变慢，从而影响业务性能。
- **资源占用率增加**：为保证DNS性能，CoreDNS往往需要更高规格的配置。

为了避免DNS延迟的影响，可以在集群中部署NodeLocal DNSCache来提升服务发现的稳定性和性能。NodeLocal DNSCache会在集群节点上运行DNS缓存代理，所有注入DNS配置的Pod都会使用节点上运行的DNS缓存代理进行域名解析，而不是使用CoreDNS服务，以此来减少CoreDNS服务的压力，提高集群DNS性能。

您可以安装[node-local-dns](#)插件部署NodeLocal DNSCache，详情请参见[使用NodeLocal DNSCache提升DNS性能](#)。

合理部署 CoreDNS

建议您在部署CoreDNS时，将CoreDNS实例分布在不同可用区、不同节点上，尽可能避免单节点、单可用区故障。

且CoreDNS所运行的节点应避免CPU、内存打满，否则会影响域名解析的QPS和响应延迟。

运行多个实例

如果您的整个应用程序在独立的Pod中运行，那么如果该Pod出现异常，应用程序将不可用。请使用Deployment或其他类型的副本集来部署应用，每当Pod失败或被终止，控制器会自动重新启动一个与之相同的新Pod，以确保指定数量的Pod始终运行。

同时，在创建工作负载时，您可以指定实例数量大于2。如果一个实例发生故障，剩余的实例仍将运行，直到Kubernetes自动创建另一个Pod来弥补损失。此外，您还可以

使用[使用HPA+CA实现工作负载和节点联动弹性伸缩](#)根据工作负载需求自动进行伸缩。

使用容器隔离进程

容器可以提供进程级别的隔离，每个容器都有自己的文件系统、网络和资源分配，可以避免不同进程之间相互干扰，也可以避免恶意进程的攻击和数据泄露。使用容器隔离进程可以提高应用程序的可靠性、安全性和可移植性。

如果有几个进程需要协同工作，可以在一个Pod创建多个容器，以便它们可以共享相同的网络、存储卷和其他资源。例如init容器，init容器会在主容器启动之前运行，可以用于完成一些初始化任务，比如配置环境变量、加载数据库或数据存储以及拉取Git库等操作。

但需要注意的是，一个Pod中存在多个容器时会共享同一个Pod的生命周期。因此如果其中一个容器异常，整个Pod将被重新启动。

设置资源配额

为所有工作负载配置和调整资源请求/限制

当在一个节点上调度了太多的Pod时，会导致节点负载太高，无法正常对外提供服务。

为避免上述问题，在Kubernetes中部署Pod时，您可以指定这个Pod需要Request及Limit的资源，Kubernetes在部署这个Pod的时候，就会根据Pod的需求找一个具有充足空闲资源的节点部署这个Pod。下面的例子中，声明Nginx这个Pod需要1核CPU，1024M的内存，运行中实际使用不能超过2核CPU和4096M内存。

Kubernetes采用静态资源调度方式，对于每个节点上的剩余资源，它是这样计算的：
节点剩余资源=节点总资源-已经分配出去的资源，并不是实际使用的资源。如果您自己手动运行一个很耗资源的程序，Kubernetes并不能感知到。

另外所有Pod上都要声明resources。对于没有声明resources的Pod，它被调度到某个节点后，Kubernetes也不会对应节点上扣掉这个Pod使用的资源。可能会导致节点上调度过去太多的Pod。

应用多可用区部署

您可以通过在多个可用区的节点上运行Pod，以避免应用受单个可用区故障的影响。

在创建节点时，您可以手动指定节点的可用区。

在部署应用时，您可以为Pod设置反亲和性规则，实现跨多个可用区调度Pod，详情请参见[在CCE中实现应用高可用部署](#)。示例如下：

```
apiVersion: apps/v1
kind: Deployment
metadata:
  name: web-server
  labels:
    app: web-server
spec:
  replicas: 4
  selector:
    matchLabels:
      app: web-server
  template:
    metadata:
      labels:
        app: web-server
```

```
spec:
  containers:
  - name: web-app
    image: nginx
  imagePullSecrets:
  - name: default-secret
  affinity:
    podAntiAffinity: # 工作负载反亲和
      preferredDuringSchedulingIgnoredDuringExecution: # 表示尽量满足规则，否则Pod数超过可用区数量时会无法调度
        - podAffinityTerm:
            labelSelector: # Pod标签匹配规则，设置Pod与自身标签反亲和
              matchExpressions:
                - key: app
                  operator: In
                  values:
                    - web-server
            topologyKey: topology.kubernetes.io/zone # 节点可用区拓扑域
            weight: 100
```

您也可以使用[Pod的拓扑分布约束](#)实现多可用区部署。

系统插件多可用区部署

与应用多可用区部署类似，CCE系统核心插件（如CoreDNS、Everest等）的无状态应用（Deployment）实例支持多种多可用区部署模式，满足不同场景下的用户诉求。

表 20-9 插件多可用区部署说明

| 部署模式 | 配置说明 | 使用说明 | 推荐配置场景 |
|------|--|---|---|
| 优先模式 | 插件实例配置Pod间弱反亲和策略，拓扑域为可用区级别（ <code>topology.kubernetes.io/zone</code> ），反亲和类型为 <code>preferredDuringSchedulingIgnoredDuringExecution</code> 。 | 尽量将插件实例调度到不同可用区，但当部分可用区资源不足时，插件实例有可能调度到其他资源充足的可用区，不能完全保证实例分布在多个不同可用区。 | 对多可用区容灾没有强制要求，可使用默认的优先模式。 |
| 强制模式 | 插件实例配置Pod间强反亲和策略，拓扑域为可用区级别（ <code>topology.kubernetes.io/zone</code> ），反亲和类型为 <code>requiredDuringSchedulingIgnoredDuringExecution</code> 。 | 限制每个可用区最多部署一个同一组件实例，实际能够运行的实例数无法超过当前集群下节点的可用区数量，同时由于限制单个可用区最多一个实例，实例所在节点的故障后，故障实例无法自动迁移到同可用区下的其他节点。 | 强制模式一般用于可用区数量后续有变动场景，避免所有实例都提前调度到当前的可用区节点上。 |

| 部署模式 | 配置说明 | 使用说明 | 推荐配置场景 |
|------|---|--|--------------------|
| 均分模式 | 插件实例配置Pod拓扑分布约束，拓扑域为可用区级别（ <code>topology.kubernetes.io/zone</code> ），强限制不同拓扑域间的实例差不超过1，以达到插件实例在不同可用区间实现均衡分布效果。 | 该模式的效果介于优先模式和强制模式之间，既能达到实例在不同可用区部署要求，同时也支持实例数大于可用区场景，实现单可用区部署多实例。使用均分模式时需提前规划好各可用区节点资源，保证各可用区有足够的节点资源供实例部署（当单可用区的插件实例大于1时，建议各可用区可供插件实例可调度的节点数超过该可用区下实际插件实例数量1个以上），避免部分可用区节点资源不足阻塞插件实例的部署及更新过程中的整体调度。 | 均分模式在容灾要求较高场景推荐使用。 |

设置容器健康检查

Kubernetes对处于异常运行状态的Pod存在自动重启机制，可以避免一些Pod异常导致的服务中断问题，但是有的时候，即使Pod处于正常Running状态也不代表这个Pod能正常提供服务。例如，Pod里面的进程可能发生了死锁，但Pod的状态依然是Running，所以Kubernetes也不会自动重启这个Pod。因此，可以在Pod上配置存活探针（Liveness Probe），探测Pod是否真的存活。如果存活探针发现了问题，Kubernetes会重启Pod。

同时，您也可以配置就绪探针（Readiness Probe），用于探测Pod是不是可以正常对外提供服务。应用在启动过程中可能会需要一些时间完成初始化，在这个过程中是没法对外提供服务的，为Pod添加过就绪探针后，当检测到Pod就绪时才会允许Service将请求转给Pod。当Pod出现问题的时候，就绪探针可以避免新流量继续转发到这个Pod。

启动探针（Startup Probe）用于探测应用程序容器启动是否成功。配置了启动探针后可以控制容器在启动成功后再进行存活性和就绪检查，确保这些存活、就绪探针不会影响应用程序的启动。这可以用于对启动慢的容器进行存活性检测，避免它们在启动运行之前就被终止。

您可以在创建应用时配置上述探针，YAML示例如下：

```
apiVersion: v1
kind: Pod
metadata:
  labels:
    test: liveness
  name: liveness-http
spec:
  containers:
  - name: liveness
    image: nginx:alpine
    args:
    - /server
  livenessProbe:
    httpGet:
```

```
path: /healthz
port: 80
httpHeaders:
- name: Custom-Header
  value: Awesome
initialDelaySeconds: 3
periodSeconds: 3
readinessProbe:
exec:
  command:
  - cat
  - /tmp/healthy
initialDelaySeconds: 5
periodSeconds: 5
startupProbe:
httpGet:
  path: /healthz
  port: 80
failureThreshold: 30
periodSeconds: 10
```

更多详情请参见[设置容器健康检查](#)。

自动弹性伸缩

弹性伸缩功能可以根据需求自动调整应用程序的实例数和节点数，可以在流量高峰期间快速扩容，并在业务低谷时进行缩容以节约资源与成本。

一般情况下，在流量高峰期间可能会出现两种类别的弹性伸缩：

- 工作负载伸缩：当使用Pod/容器部署应用时，通常会设置容器的申请/限制值来确定可使用的资源上限，以避免在流量高峰期无限制地占用节点资源。然而，这种方法可能会存在资源瓶颈，达到资源使用上限后可能会导致应用出现异常。为了解决这个问题，可以通过伸缩Pod的数量来分摊每个应用实例的压力。
- 节点伸缩：在增加Pod数量后，节点资源使用率可能会上升到一定程度，导致继续扩容出来的Pod无法调度。为解决这个问题，可以根据节点资源使用率伸缩节点数量，扩容Pod可以使用的资源。

关于实现自动弹性伸缩的详情请参见[使用HPA+CA实现工作负载和节点联动弹性伸缩](#)。

日志监报告警

- 日志
 - 应用日志：应用日志是由集群内运行的Pod生成的日志，包括运行业务应用和Kubernetes系统组件（如CoreDNS）的Pod生成的日志。CCE支持配置应用日志策略，便于日志的统一收集、管理和分析，以及按周期防爆处理。
- 监控
 - 应用指标：CCE支持对集群中的应用程序进行全方位的监控。除了监控Kubernetes标准指标外，您还可以在应用程序中上报符合规范的自定义指标，以提高应用程序的可观测性。

20.3.2 在 CCE 中实现应用高可用部署

基本原则

在CCE中，容器部署要实现高可用，可参考如下几点：

1. 集群选择3个控制节点的高可用模式。
2. 创建节点选择在不同的可用区，在多个可用区（AZ）多个节点的情况下，根据自身业务需求合理的配置自定义调度策略，可达到资源分配的最大化。
3. 创建多个节点池，不同节点池部署在不同可用区，通过节点池扩展节点。
4. 工作负载创建时设置实例数需大于2个。
5. 设置工作负载亲和性规则，尽量让Pod分布在不同可用区、不同节点上。

操作步骤

为了便于描述，假设集群中有4个节点，其可用区分布如下所示。

```
$ kubectl get node -L topology.kubernetes.io/zone,kubernetes.io/hostname
NAME          STATUS  ROLES  AGE  VERSION          ZONE  HOSTNAME
192.168.5.112 Ready  <none> 42m  v1.21.7-r0-CCE21.11.1.B007 zone01 192.168.5.112
192.168.5.179 Ready  <none> 42m  v1.21.7-r0-CCE21.11.1.B007 zone01 192.168.5.179
192.168.5.252 Ready  <none> 37m  v1.21.7-r0-CCE21.11.1.B007 zone02 192.168.5.252
192.168.5.8   Ready  <none> 33h  v1.21.7-r0-CCE21.11.1.B007 zone03 192.168.5.8
```

按如下定义创建负载。这里定义了两条工作负载反亲和规则podAntiAffinity。

- 第一条在可用区下工作负载反亲和，参数设置如下。
 - 权重weight：权重值越高会被优先调度，本示例设置为50。
 - 拓扑域topologyKey：包含默认和自定义标签，用于指定调度时的作用域。本示例设置为topology.kubernetes.io/zone，此为节点上标识节点在哪个可用区的标签。
 - 标签选择labelSelector：选择Pod的标签，与工作负载本身反亲和。
- 第二条在节点名称作用域下工作负载反亲和，参数设置如下。
 - 权重weight：设置为50。
 - 拓扑域topologyKey：设置为kubernetes.io/hostname。
 - 标签选择labelSelector：选择Pod的标签，与工作负载本身反亲和。

```
kind: Deployment
apiVersion: apps/v1
metadata:
  name: nginx
  namespace: default
spec:
  replicas: 2
  selector:
    matchLabels:
      app: nginx
  template:
    metadata:
      labels:
        app: nginx
    spec:
      containers:
        - name: container-0
          image: nginx:alpine
          resources:
            limits:
              cpu: 250m
              memory: 512Mi
            requests:
              cpu: 250m
              memory: 512Mi
      affinity:
        podAntiAffinity:
          preferredDuringSchedulingIgnoredDuringExecution:
            - weight: 50
```

```
podAffinityTerm:
  labelSelector:          # 选择Pod的标签，与工作负载本身反亲和。
    matchExpressions:
      - key: app
        operator: In
        values:
          - nginx
    namespaces:
      - default
  topologyKey: topology.kubernetes.io/zone # 在同一个可用区下起作用
- weight: 50
podAffinityTerm:
  labelSelector:          # 选择Pod的标签，与工作负载本身反亲和
    matchExpressions:
      - key: app
        operator: In
        values:
          - nginx
    namespaces:
      - default
  topologyKey: kubernetes.io/hostname # 在节点上起作用
imagePullSecrets:
- name: default-secret
```

创建工作负载，然后查看Pod所在的节点。

```
$ kubectl get pod -owide
NAME                READY STATUS RESTARTS AGE IP          NODE
nginx-6fffd8d664-dpwbk 1/1   Running 0       17s 10.0.0.132 192.168.5.112
nginx-6fffd8d664-qhclc 1/1   Running 0       17s 10.0.1.133 192.168.5.252
```

将Pod数量增加到3，可以看到Pod被调度到了另外一个节点，且这个当前这3个节点是在3个不同可用区。

```
$ kubectl scale --replicas=3 deploy/nginx
deployment.apps/nginx scaled
$ kubectl get pod -owide
NAME                READY STATUS RESTARTS AGE IP          NODE
nginx-6fffd8d664-8t7rv 1/1   Running 0       3s 10.0.0.9   192.168.5.8
nginx-6fffd8d664-dpwbk 1/1   Running 0       2m45s 10.0.0.132 192.168.5.112
nginx-6fffd8d664-qhclc 1/1   Running 0       2m45s 10.0.1.133 192.168.5.252
```

将Pod数量增加到4，可以看到Pod被调度到了最后一个节点。可见根据工作负载反亲和规则，可以将Pod按照可用区和节点较为均匀的分布，更为可靠。

```
$ kubectl scale --replicas=4 deploy/nginx
deployment.apps/nginx scaled
$ kubectl get pod -owide
NAME                READY STATUS RESTARTS AGE IP          NODE
nginx-6fffd8d664-8t7rv 1/1   Running 0       2m30s 10.0.0.9   192.168.5.8
nginx-6fffd8d664-dpwbk 1/1   Running 0       5m12s 10.0.0.132 192.168.5.112
nginx-6fffd8d664-h796b 1/1   Running 0       78s 10.0.1.5   192.168.5.179
nginx-6fffd8d664-qhclc 1/1   Running 0       5m12s 10.0.1.133 192.168.5.252
```

20.3.3 插件高可用部署

应用场景

CCE提供了多种插件扩展集群云原生能力，涵盖了容器调度与弹性、云原生可观测、容器网络、容器存储、容器安全等方向，插件通过Helm模板方式部署，将插件中的工作负载部署至集群的工作节点。

随着插件使用的普及化，业务对插件的稳定性、可靠性保证已成为基本诉求。目前CCE服务默认的插件部署策略是工作节点之间配置了强反亲和，AZ之间配置了弱反亲和的调度策略。本文提供了CCE插件调度策略的优化实践，业务可以根据自身可靠性的要求优化插件的部署策略。

高可靠部署方案

插件一般由无状态工作负载、守护进程等组成，守护进程默认会在所有节点上部署，而无状态工作负载在高可用的情况下会设置多实例、设置AZ亲和策略以及指定节点调度来保证插件应用的高可靠性。

实例级别的高可用方案：

- **增加实例数量**：采用多实例部署方式可以有效避免单点故障造成的整个服务的不可用。

节点级别的高可用方案：

- **独占节点部署**：建议将核心插件独占Node节点部署，进行节点级别的资源限制和隔离，以避免业务应用与核心插件资源抢占。
- **多可用区部署**：采用多可用区部署可以有效避免单可用区故障造成的整个服务的不可用。

以域名解析CoreDNS插件为例，默认部署2个实例，多可用区部署为优先模式，其调度策略为节点强反亲和、AZ弱反亲和，因此集群需要2个节点才能保证所有实例正常运行，且优先将插件的Deployment实例调度到不同可用区的节点上。

以下介绍进一步提升插件SLA的一种实践方案。

增加实例数量

通过调整CoreDNS的Pod副本数量，保证高性能和高可靠性。

步骤1 登录CCE控制台，单击集群名称进入集群，在左侧导航栏中选择“插件中心”，在右侧找到CoreDNS域名解析插件，单击“编辑”。

步骤2 增加实例数。

步骤3 单击“安装”。

----结束

独占节点部署

调整CoreDNS的节点亲和策略，建议将CoreDNS独占Node节点，以避免业务应用与CoreDNS发生资源抢占。

以自定义亲和策略为例：

步骤1 登录CCE控制台，进入集群，单击左侧导航栏的“节点管理”。

步骤2 切换至“节点”页签，选择CoreDNS需要独占的节点，单击“标签与污点管理”。

添加以下标签：

- 标签键：node-role.kubernetes.io/coredns
- 标签值：true

添加以下污点：

- 污点键：node-role.kubernetes.io/coredns
- 污点值：true

- 污点效果: NoSchedule

步骤3 单击左侧导航栏的“插件中心”，选择“CoreDNS域名解析”插件，单击编辑。

步骤4 在“节点亲和”中，选择“自定义亲和策略”，并添加上述节点标签。

在“容忍策略”中添加对上述污点的容忍。

步骤5 单击“确定”。

----结束

多可用区部署

默认的插件调度策略可以容忍单节点的故障，当业务对SLA有更高诉求，您可以在节点池界面创建不同的可用区规格节点，并且设置插件调度策略的多可用区部署为强制模式。

步骤1 登录CCE控制台，单击集群名称进入集群。

步骤2 创建不同可用区的节点。

重复以下步骤，选择创建不同可用区的节点。您也可以通过创建多个节点池，节点池中关联不同的可用区规格，扩容不同节点池的实例数来为集群创建不同AZ的节点。

1. 在集群控制台左侧导航栏中选择“节点管理”，切换至“节点”页签并单击右上角的“创建节点”。
2. 在节点配置步骤中，选择节点可用区。
3. 根据提示填写其他必要参数后，单击“创建”。

步骤3 在左侧导航栏中选择“插件中心”，在右侧找到CoreDNS域名解析插件，单击“编辑”。

步骤4 设置插件的多可用区部署策略为“强制模式”，单击“安装”。

步骤5 在“工作负载”页签查看CoreDNS容器，切换至“kube-system”命名空间查看coredns实例的分布。

步骤6 插件的无状态工作负载已经分配到了两个可用区的节点上。

----结束

20.4 安全

20.4.1 CCE 集群安全配置建议

从安全的角度，建议您对集群做如下配置。

使用最新版本的 CCE 集群

Kubernetes社区一般4个月左右发布一个大版本，CCE的版本发布频率跟随社区版本发布节奏，在社区发布Kubernetes版本后3个月左右同步发布新的CCE版本，例如Kubernetes v1.19于2020年9月发布后，CCE于2021年3月左右发布CCE v1.19版本。

最新版本的集群修复了已知的漏洞或者拥有更完善的安全防护机制，新建集群时推荐选择使用最新版本的集群。在集群版本停止提供服务前，请及时升级到新版本。

关闭 default 的 serviceaccount 的 token 自动挂载功能

kubernetes默认会给每个工作负载实例关联default服务账号，即在容器内挂载一个token，该token能够通过kube-apiserver和kubelet组件的认证。在没有开启RBAC的集群，得到该token相当于是得到了整个CCE集群的控制权。在开启RBAC的集群，该token所拥有的权限，取决于环境管理员给这个服务账号关联了什么角色。该服务账号的token一般是给需要访问kube-apiserver的容器使用，如CoreDNS、autoscaler、prometheus等。对于不需要访问kube-apiserver的工作负载，建议关闭服务账号的自动关联功能。

禁用方法:

- 方法一：将服务账号的automountServiceAccountToken字段设置为false。完成设置后，创建的工作负载将不会默认关联default服务账号。注意：每个命名空间都要按需设置。

```
apiVersion: v1
kind: ServiceAccount
metadata:
  name: default
automountServiceAccountToken: false
...
```

当工作负载需要关联服务账号时，在工作负载的yaml描述文件中显式地指定。

```
...
spec:
  template:
    spec:
      serviceAccountName: default
      automountServiceAccountToken: true
...
```

- 方法二：显式地关闭工作负载自动关联服务账号的功能。

```
...
spec:
  template:
    spec:
      automountServiceAccountToken: false
...
```

合理配置用户的集群访问权限

CCE支持账号创建多个IAM用户。通过创建不同的用户组，并授予不同用户组不同的访问权限，然后在创建用户时将用户加入对应权限的用户组中，即可完成控制不同用户具备不同的区域（region）、是否只读的权限。同时也支持为用户或者用户组配置命名空间级别的权限。考虑到安全，建议最小化用户的访问权限。

如果主账号下需要配置多个IAM用户，应合理配置子用户和命名空间的权限。

配置集群命名空间资源配额限制

应限制每个命名空间能够分配的资源总量，控制的资源包括：CPU、内存、存储、pods、services、deployments、statefulsets等。合理配置命名空间的可分配资源总量，能够防止某个命名空间创建过多的资源影响整个集群的稳定性。

配置命名空间下容器的 Limit ranges

通过资源配额，集群管理员可以以命名空间为单位，限制其资源的使用与创建。在命名空间中，一个 Pod 或 Container 最多能够使用命名空间的资源配额所定义的 CPU 和内存用量，这样一个 Pod 或 Container 可能会垄断该命名空间下所有可用的资源。建议配置LimitRange 在命名空间内限制资源分配。limitrange可以做到如下限制：

- 在一个命名空间中实施对每个 Pod 或 Container 最小和最大的资源使用量的限制。

例如为一个命名空间的pod创建最大最小CPU使用限制:

cpu-constraints.yaml

```
apiVersion: v1
kind: LimitRange
metadata:
  name: cpu-min-max-demo-lr
spec:
  limits:
  - max:
    cpu: "800m"
    min:
    cpu: "200m"
    type: Container
```

然后使用**kubectl -n <namespace> create -f cpu-constraints.yaml**完成创建。注意，如果没有指定容器使用cpu的默认值，平台会自动配置CPU使用的默认值，即创建完成后自动添加default配置:

```
...
spec:
  limits:
  - default:
    cpu: 800m
    defaultRequest:
    cpu: 800m
    max:
    cpu: 800m
    min:
    cpu: 200m
    type: Container
```

- 在一个命名空间中实施对每个 PersistentVolumeClaim 能申请的最小和最大的存储空间大小的限制。

storagelimit.yaml

```
apiVersion: v1
kind: LimitRange
metadata:
  name: storagelimit
spec:
  limits:
  - type: PersistentVolumeClaim
    max:
    storage: 2Gi
    min:
    storage: 1Gi
```

然后使用**kubectl -n <namespace> create -f storagelimit.yaml**完成创建。

配置集群内的网络隔离

- 容器隧道网络
针对集群内命名空间之间以及同一命名空间下工作负载之间需要网络隔离的场景，可以通过配置NetworkPolicy来达到隔离的效果。
- 云原生网络2.0
云原生网络2.0模型下，可以通过配置安全组达到Pod间网络隔离。
- VPC网络
暂不支持网络隔离。

kubelet 开启 Webhook 鉴权模式

须知

v1.15.6-r1及之前版本的CCE集群涉及。v1.15.6-r1之后的版本不涉及。

将CCE集群版本升级至1.13或1.15版本，并开启集群RBAC能力，如果版本已经是1.13或以上版本，则无需升级。

创建节点时可通过postInstall文件注入的方式开启kubelet的鉴权模式（设置kubelet的启动参数：`--authorization-mode=Webhook`），步骤如下：

步骤1 创建clusterrolebinding，执行命令：

```
kubectl create clusterrolebinding kube-apiserver-kubelet-admin --  
clusterrole=system:kubelet-api-admin --user=system:kube-apiserver
```

步骤2 已创建的节点，需要登录到节点更改kubelet的鉴权模式，更改节点上`/var/paas/kubernetes/kubelet/kubelet_config.yaml`里的`authorization mode`为`Webhook`，然后重启kubelet，执行如下命令：

```
sed -i s/AlwaysAllow/Webhook/g /var/paas/kubernetes/kubelet/  
kubelet_config.yaml; systemctl restart kubelet
```

步骤3 新创建的节点，在创建节点的安装后执行脚本里加入以下命令去后置修改kubelet的权限模式：

```
sed -i s/AlwaysAllow/Webhook/g /var/paas/kubernetes/kubelet/  
kubelet_config.yaml; systemctl restart kubelet
```

----结束

使用完成后及时卸载 webterminal 插件

web-terminal插件能够对CCE集群进行管理，请用户妥善保管好登录密码，避免密码泄漏造成损失。使用完成后及时卸载插件。

20.4.2 CCE 节点安全配置建议

节点不暴露到公网

- 如非必需，节点不建议绑定EIP，以减少攻击面。
- 在必须使用EIP的情况下，应通过合理配置防火墙或者安全组规则，限制非必须的端口和IP访问。

在使用cce集群过程中，由于业务场景需要，在节点上配置了`kubeconfig.json`文件，`kubectl`使用该文件中的证书和私钥信息可以控制整个集群。在不需要时，请清理节点上的`/root/.kube`目录下的目录文件，防止被恶意用户利用：

```
rm -rf /root/.kube
```

加固 VPC 安全组规则

CCE作为通用的容器平台，安全组规则的设置适用于通用场景。用户可根据安全需求，通过网络控制台的安全组找到CCE集群对应的安全组规则进行安全加固。

节点应按需进行加固

CCE服务的集群节点操作系统配置与开源操作系统默认配置保持一致，用户在节点创建完成后应根据自身安全诉求进行安全加固。

CCE提供以下建议的加固方法：

- 通过“创建节点”的“安装后执行脚本”功能，在节点创建完成后，执行命令加固节点。具体操作步骤参考创建节点的“高级配置”中的“安装后执行脚本”。“安装后执行脚本”的内容需由用户提供。

禁止容器获取宿主机元数据

当用户将单个CCE集群作为共享集群，提供给多个用户来部署容器时，应限制容器访问openstack的管理地址（169.254.169.254），以防止容器获取宿主机的元数据。

修复方式参考ECS文档-元数据获取-使用须知。



警告

该修复方案可能影响通过ECS Console修改密码，修复前须进行验证。

步骤1 获取集群的网络模式和容器网段信息。

在CCE的“集群管理”界面查看集群的网络模式和容器网段。

步骤2 禁止容器获取宿主机元数据。

- VPC网络集群
 - a. 以root用户登录集群的每一个node节点，执行以下命令：

```
iptables -I OUTPUT -s {container_cidr} -d 169.254.169.254 -j REJECT
```

其中，{container_cidr}是集群的容器网络，如10.0.0.0/16。
为保证配置持久化，建议将该命令写入/etc/rc.local 启动脚本中。
 - b. 在容器中执行如下命令访问openstack的userdata和metadata接口，验证请求是否被拦截。

```
curl 169.254.169.254/openstack/latest/meta_data.json
curl 169.254.169.254/openstack/latest/user_data
```
- 容器隧道网络集群
 - a. 以root用户登录集群的每一个node节点，执行以下命令：

```
iptables -I FORWARD -s {container_cidr} -d 169.254.169.254 -j REJECT
```

其中，{container_cidr}是集群的容器网络，如10.0.0.0/16。
为保证配置持久化，建议将该命令写入/etc/rc.local 启动脚本中。
 - b. 在容器中执行如下命令访问openstack的userdata和metadata接口，验证请求是否被拦截。

```
curl 169.254.169.254/openstack/latest/meta_data.json
curl 169.254.169.254/openstack/latest/user_data
```
- CCE Turbo集群
无需进行额外配置。

----结束

20.4.3 在 CCE 集群中使用容器的安全配置建议

控制 Pod 调度范围

通过nodeSelector或者nodeAffinity限定应用所能调度的节点范围，防止单个应用异常威胁到整个集群。

在逻辑多租等需强隔离场景，系统插件应该尽量运行在单独的节点或者节点池上，与业务Pod分离，降低集群中的提权攻击风险。因此您可以在系统插件安装页面，将节点亲和策略设置为“指定节点调度”或“指定节点池调度”。

容器安全配置建议

- 通过设置容器的计算资源限制（request和limit），避免容器占用大量资源影响宿主机和同节点其他容器的稳定性
- 如非必须，不建议将宿主机的敏感目录挂载到容器中，如/、/boot、/dev、/etc、/lib、/proc、/sys、/usr等目录
- 如非必须，不建议在容器中运行sshd进程
- 如非必须，不建议容器与宿主机共享网络命名空间
- 如非必须，不建议容器与宿主机共享进程命名空间
- 如非必须，不建议容器与宿主机共享IPC命名空间
- 如非必须，不建议容器与宿主机共享UTS命名空间
- 如非必须，不建议将docker的sock文件挂载到任何容器中

容器的权限访问控制

使用容器应用时，遵循权限最小化原则，合理设置Deployment/Statefulset的securityContext：

- 通过配置runAsUser，指定容器使用非root用户运行。
- 通过配置privileged，在不需要特权的场景不建议使用特权容器。
- 通过配置capabilities，使用capability精确控制容器的特权访问权限。
- 通过配置allowPrivilegeEscalation，在不需要容器进程提权的场景，建议关闭“允许特权逃逸”的配置。
- 通过配置安全计算模式seccomp，限制容器的系统调用权限，具体配置方法可参考社区官方资料[使用 Seccomp 限制容器的系统调用](#)。
- 通过配置ReadOnlyRootFilesystem的配置，保护容器根文件系统。

如deployment配置如下：

```
apiVersion: apps/v1
kind: Deployment
metadata:
  name: security-context-example
  namespace: security-example
spec:
  replicas: 1
  selector:
    matchLabels:
      app: security-context-example
      label: security-context-example
  strategy:
    rollingUpdate:
```

```
maxSurge: 25%
maxUnavailable: 25%
type: RollingUpdate
template:
  metadata:
    annotations:
      seccomp.security.alpha.kubernetes.io/pod: runtime/default
    labels:
      app: security-context-example
      label: security-context-example
  spec:
    containers:
      - image: ...
        imagePullPolicy: Always
        name: security-context-example
        securityContext:
          allowPrivilegeEscalation: false
          readOnlyRootFilesystem: true
          runAsUser: 1000
          capabilities:
            add:
              - NET_BIND_SERVICE
            drop:
              - all
        volumeMounts:
          - mountPath: /etc/localtime
            name: localtime
            readOnly: true
          - mountPath: /opt/write-file-dir
            name: tmpfs-example-001
        securityContext:
          seccompProfile:
            type: RuntimeDefault
    volumes:
      - hostPath:
          path: /etc/localtime
          type: ""
        name: localtime
      - emptyDir: {}
        name: tmpfs-example-001
```

限制业务容器访问管理面

在节点上配置限制业务容器访问Kubernetes管理面操作时，需要谨慎评估以下事项，以避免不必要的服务中断。

- **评估节点上的容器是否均无需访问集群管理面**

在节点上配置限制业务容器访问管理面操作后，该节点上的所有容器均无法访问集群kube-apiserver，建议您在配置前评估该节点上的容器是否都不需要访问集群kube-apiserver。

需要注意，部分CCE插件（如CCE集群弹性引擎等）仍需要访问kube-apiserver，因此运行插件的节点不建议配置限制业务容器访问管理面。

- **为此类节点配置污点及亲和性调度**

如果确认节点上的业务容器都不需要访问集群kube-apiserver，建议为此类节点配置标签及污点，并为容器配置**污点容忍**和**节点亲和**调度，避免其他容器调度到该节点，以免出现业务异常。

限制业务容器访问管理面的操作步骤如下：

步骤1 查询容器网段和内网apiserver地址。

在CCE的“集群管理”界面查看集群的容器网段和内网apiserver地址。

步骤2 设置容器网络流量访问规则。

- CCE集群：以root用户登录集群的每一个Node节点，执行以下命令：

- VPC网络：

```
iptables -I OUTPUT -s {container_cidr} -d {内网apiserver的IP} -j REJECT
```

- 容器隧道网络：

```
iptables -I FORWARD -s {container_cidr} -d {内网apiserver的IP} -j REJECT
```

其中，{container_cidr}是集群的容器网络，如10.0.0.0/16。

为保证配置持久化，建议将该命令写入/etc/rc.local 启动脚本中。

- CCE Turbo集群：在集群的ENI安全组中添加出方向规则。
 - a. 登录VPC控制台。
 - b. 在左侧导航栏中选择“访问控制>安全组”。
 - c. 找到集群对应的ENI安全组，命名格式为{集群名}-cce-eni-{随机ID}，单击该安全组名称配置规则。
 - d. 切换至“出方向规则”页签，并单击“添加规则”，为安全组添加出方向规则。
 - 优先级：设置为1。
 - 策略：选择“拒绝”，表示禁止访问目标地址。
 - 类型：选择“IPv4”。
 - 协议端口：根据内网apiserver地址中的端口，填写“5443”。
 - 目的地址：选择“IP地址”，并填写内网apiserver地址的IP。
 - e. 填写完成后，单击“确定”。

步骤3 在容器中执行如下命令访问kube-apiserver接口，验证请求是否被拦截。

```
curl -k https://{内网apiserver的IP}:5443
```

----结束

20.4.4 在 CCE 集群中使用密钥 Secret 的安全配置建议

当前CCE已为secret资源配置了静态加密，用户创建的secret在CCE的集群的etcd里会被加密存储。当前secret主要有环境变量和文件挂载两种使用方式。不论使用哪种方式，CCE传递给用户的仍然是用户配置时的数据。因此建议：

1. 用户不应在日志中对相关敏感信息进行记录；
2. 通过文件挂载的方式secret时，默认在容器内映射的文件权限为0644，建议为其配置更严格的权限，例如：

```
apiversion: v1
kind: Pod
metadata:
  name: mypod
spec:
  containers:
  - name: mypod
    image: redis
    volumeMounts:
    - name: foo
      mountPath: "/etc/foo"
  volumes:
  - name: foo
    secret:
```



```
secretName: mysecret
defaultMode: 256
```

其中“defaultMode: 256”，256为10进制，对应八进制的0400权限。

3. 使用文件挂载的方式时，通过配置secret的文件名实现文件在容器中“隐藏”的效果：

```
apiVersion: v1
kind: Secret
metadata:
  name: dotfile-secret
data:
  .secret-file: dmFsdWUtMg0KDQo=
---
apiVersion: v1
kind: Pod
metadata:
  name: secret-dotfiles-pod
spec:
  volumes:
  - name: secret-volume
    secret:
      secretName: dotfile-secret
  containers:
  - name: dotfile-test-container
    image: k8s.gcr.io/busybox
    command:
    - ls
    - "-1"
    - "/etc/secret-volume"
    volumeMounts:
    - name: secret-volume
      readOnly: true
      mountPath: "/etc/secret-volume"
```

这样.secret-file目录在/etc/secret-volume/路径下通过ls -l命令查看不到，但可以通过ls -al命令查看到。

4. 用户应在创建secret前自行加密敏感信息，使用时解密。

使用 Bound ServiceAccount Token 访问集群

基于Secret的ServiceAccount Token由于token不支持设置过期时间、不支持自动刷新，并且由于存放在secret中，pod被删除后token仍然存在secret中，一旦泄露可能导致安全风险。1.23版本及以上版本CCE集群推荐使用Bound Service Account Token，该方式支持设置过期时间，并且和pod生命周期一致，可减少凭据泄露风险。例如：

```
apiVersion: apps/v1
kind: Deployment
metadata:
  name: security-token-example
  namespace: security-example
spec:
  replicas: 1
  selector:
    matchLabels:
      app: security-token-example
      label: security-token-example
  template:
    metadata:
      annotations:
        seccomp.security.alpha.kubernetes.io/pod: runtime/default
      labels:
        app: security-token-example
        label: security-token-example
    spec:
      serviceAccountName: test-sa
```

```
containers:
- image: ...
  imagePullPolicy: Always
  name: security-token-example
volumes:
- name: test-projected
  projected:
    defaultMode: 420
    sources:
    - serviceAccountToken:
        expirationSeconds: 1800
        path: token
    - configMap:
        items:
        - key: ca.crt
          path: ca.crt
        name: kube-root-ca.crt
    - downwardAPI:
        items:
        - fieldRef:
            apiVersion: v1
            fieldPath: metadata.namespace
          path: namespace
```

具体可参考[管理服务账号](#)。

使用 CCE 密钥管理（对接 DEW）插件

CCE密钥管理（dew-provider）插件用于对接数据加密服务(Data Encryption Workshop, DEW)。该插件允许用户将存储在集群外部（即专门存储敏感信息的数据加密服务）的凭据挂载至业务Pod内，从而将敏感信息与集群环境解耦，有效避免程序硬编码或明文配置等问题导致的敏感信息泄密。

20.5 弹性伸缩

20.5.1 使用 HPA+CA 实现工作负载和节点联动弹性伸缩

应用场景

企业应用的流量大小不是每时每刻都一样，有高峰，有低谷，如果每时每刻都要保持能够扛住高峰流量的机器数目，那么成本会很高。通常解决这个问题的办法就是根据流量大小或资源占用率自动调节机器的数量，也就是弹性伸缩。

当使用Pod/容器部署应用时，通常会设置容器的申请/限制值来确定可使用的资源上限，以避免在流量高峰期无限制地占用节点资源。然而，这种方法可能会存在资源瓶颈，达到资源使用上限后可能会导致应用出现异常。为了解决这个问题，可以通过伸缩Pod的数量来分摊每个应用实例的压力。如果增加Pod数量后，节点资源使用率上升到一定程度，继续扩容出来的Pod无法调度，则可以根据节点资源使用率继续伸缩节点数量。

解决方案

CCE中弹性伸缩最主要的就是使用HPA（Horizontal Pod Autoscaling）和CA（Cluster AutoScaling）两种弹性伸缩策略，HPA负责工作负载弹性伸缩，也就是应用层面的弹性伸缩，CA负责节点弹性伸缩，也就是资源层面的弹性伸缩。

通常情况下，两者需要配合使用，因为HPA需要集群有足够的资源才能扩容成功，当集群资源不够时需要CA扩容节点，使得集群有足够资源；而当HPA缩容后集群会有大量空余资源，这时需要CA缩容节点释放资源，才不至于造成浪费。

如图20-4所示，HPA根据监控指标进行扩容，当集群资源不够时，新创建的Pod会处于Pending状态，CA会检查所有Pending状态的Pod，根据用户配置的扩缩容策略，选择一个最合适的节点池，在这个节点池扩容。

图 20-4 HPA + CA 工作流程

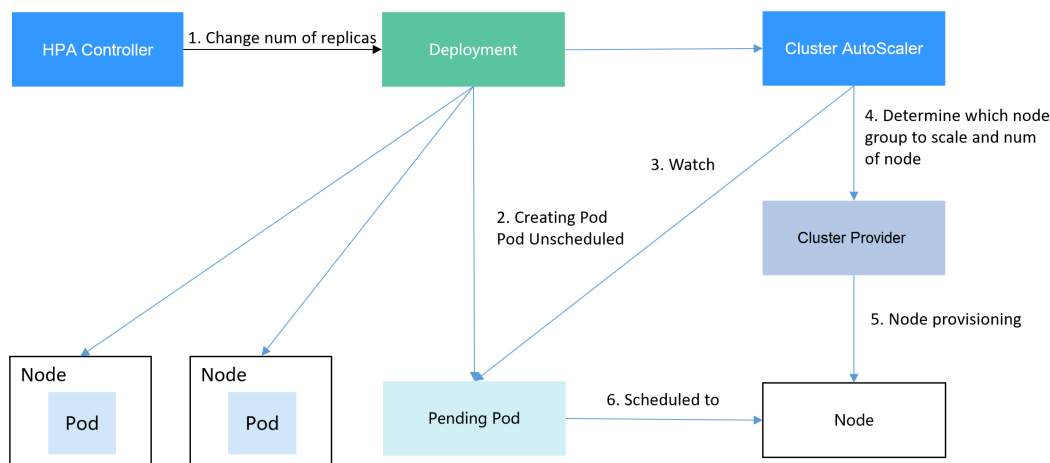

使用HPA+CA可以很容易做到弹性伸缩，且节点和Pod的伸缩过程可以非常方便地观察到，使用HPA+CA做弹性伸缩能够满足大部分业务场景需求。

本文将通过一个示例介绍HPA+CA两种策略配合使用下弹性伸缩的过程，从而帮助您更好地理解和使用弹性伸缩。

准备工作

步骤1 创建一个有1个节点的集群，节点规格为2U4G及以上，并在创建节点时为节点添加弹性公网IP，以便从外部访问。如创建节点时未绑定弹性公网IP，您也可以前往ECS控制台为该节点进行手动绑定。

步骤2 给集群安装插件。

- autoscaler：节点伸缩插件。
- metrics-server：是Kubernetes集群范围资源使用数据的聚合器，能够收集包括了Pod、Node、容器、Service等主要Kubernetes核心资源的度量数据。

步骤3 登录集群节点，准备一个算力密集型的应用。当用户请求时，需要先计算出结果后才返回给用户结果，如下所示。

1. 创建一个名为index.php的PHP文件，文件内容是在用户请求时先循环开方1000000次，然后再返回“OK!”。

```
vi index.php
```

文件内容如下：

```
<?php
$x = 0.0001;
for ($i = 0; $i <= 1000000; $i++) {
    $x += sqrt($x);
}
echo "OK!";
?>
```

2. 编写Dockerfile制作镜像。

```
vi Dockerfile
```

Dockerfile内容如下：

```
FROM php:5-apache
COPY index.php /var/www/html/index.php
RUN chmod a+rx index.php
```

3. 执行如下命令构建镜像，镜像名称为hpa-example，版本为latest。

```
docker build -t hpa-example:latest .
```

4. （可选）登录SWR管理控制台，选择左侧导航栏的“组织管理”，单击页面右上角的“创建组织”，创建一个组织。

如已有组织可跳过此步骤。

5. 在左侧导航栏选择“我的镜像”，单击右侧“客户端上传”，在弹出的页面中单击“生成临时登录指令”，单击  复制登录指令。

6. 在集群节点上执行上一步复制的登录指令，登录成功会显示“Login Succeeded”。

7. 为hpa-example镜像添加标签。

```
docker tag [镜像名称1:版本名称1] [镜像仓库地址]/[组织名称]/[镜像名称2:版本名称2]
```

- **[镜像名称1:版本名称1]**：请替换为您本地所要上传的实际镜像的名称和版本名称。
- **[镜像仓库地址]**：可在SWR控制台上查询，[登录指令](#)中末尾的域名即为镜像仓库地址。
- **[组织名称]**：请替换为[已创建的组织名称](#)。
- **[镜像名称2:版本名称2]**：请替换为SWR镜像仓库中需要显示的镜像名称和镜像版本。

示例：

```
docker tag hpa-example:latest swr.ae-ad-1.myhuaweicloud.com/group/hpa-example:latest
```

8. 上传镜像至镜像仓库。

```
docker push [镜像仓库地址]/[组织名称]/[镜像名称2:版本名称2]
```

示例：

```
docker push swr.ae-ad-1.myhuaweicloud.com/group/hpa-example:latest
```

终端显示如下信息，表明上传镜像成功。

```
6d6b9812c8ae: Pushed
...
fe4c16cbf7a4: Pushed
latest: digest: sha256:eb7e3bbd*** size: **
```

返回容器镜像服务控制台，在“我的镜像”页面，执行刷新操作后可查看到对应的镜像信息。

----结束

创建节点池和节点伸缩策略

步骤1 登录CCE控制台，进入已创建的集群，在左侧单击“节点管理”，选择“节点池”页签并单击右上角“创建节点池”。

步骤2 填写节点池配置。

- 节点数量：设置为1，表示创建节点池时默认创建的节点数为1。
- 节点规格：2核 | 4GiB

其余参数设置可使用默认值。

步骤3 节点池创建完成后，在目标节点池所在行右上角单击“弹性伸缩”，设置弹性伸缩配置。

若集群中未安装CCE集群弹性引擎插件，请先安装该插件。

- 弹性扩容：开启，表示节点池将根据集群负载情况自动创建节点池内的节点。
- 自定义弹性策略：单击“添加策略”，在弹出的添加规则窗口中设置参数。例如CPU分配率大于70%时，关联的节点池都增加一个节点。CA策略需要关关节点池，可以关联多个节点池，当需要对节点扩缩容时，在节点池中根据最小浪费规则挑选合适规格的节点扩缩容。
- 弹性缩容：开启，表示节点池将根据集群负载情况自动删除节点池内的节点。例如节点资源使用率小于50%时进行缩容扫描，启动缩容。
- 伸缩配置：修改节点数范围，弹性伸缩时节点池下的节点数量会始终介于节点数范围内。
- 伸缩对象：对节点池中的节点规格单独设置开启弹性伸缩。

步骤4 设置完成后，单击“确定”。

---结束

创建工作负载

使用构建的hpa-example镜像创建无状态工作负载，副本数为1，镜像地址与上传到SWR仓库的组织有关，需要替换为实际取值。

```
kind: Deployment
apiVersion: apps/v1
metadata:
  name: hpa-example
spec:
  replicas: 1
  selector:
    matchLabels:
      app: hpa-example
  template:
    metadata:
      labels:
        app: hpa-example
    spec:
      containers:
        - name: container-1
          image: 'hpa-example:latest' # 替换为您上传到SWR的镜像地址
          resources:
            limits: # limits与requests建议取值保持一致，避免扩缩容过程中出现震荡
              cpu: 500m
              memory: 200Mi
            requests:
              cpu: 500m
              memory: 200Mi
          imagePullSecrets:
            - name: default-secret
```

然后再为这个负载创建一个Nodeport类型的Service，以便能从外部访问。

```
kind: Service
apiVersion: v1
metadata:
```

```
name: hpa-example
spec:
  ports:
  - name: cce-service-0
    protocol: TCP
    port: 80
    targetPort: 80
    nodePort: 31144
  selector:
    app: hpa-example
  type: NodePort
```

创建 HPA 策略

创建HPA策略，如下所示，该策略关联了名为hpa-example的负载，期望CPU使用率为50%。

另外有两条注解annotations，一条是CPU的阈值范围，最低30，最高70，表示CPU使用率在30%到70%之间时，不会扩缩容，防止小幅度波动造成影响。另一条是扩缩容时间窗，表示策略成功触发后，在缩容/扩容冷却时间内，不会再次触发缩容/扩容，以防止短期波动造成影响。

```
apiVersion: autoscaling/v2
kind: HorizontalPodAutoscaler
metadata:
  name: hpa-policy
  annotations:
    extendedhpa.metrics: '[{"type":"Resource","name":"cpu","targetType":"Utilization","targetRange":
{"low":"30","high":"70"}}]'
    extendedhpa.option: '{"downscaleWindow":"5m","upscaleWindow":"3m"}'
spec:
  scaleTargetRef:
    kind: Deployment
    name: hpa-example
    apiVersion: apps/v1
  minReplicas: 1
  maxReplicas: 100
  metrics:
  - type: Resource
    resource:
      name: cpu
      target:
        type: Utilization
        averageUtilization: 50
```

观察弹性伸缩过程

步骤1 首先查看集群节点情况，如下所示，有两个节点。

```
# kubectl get node
NAME          STATUS    ROLES    AGE   VERSION
192.168.0.183 Ready    <none>   2m20s v1.17.9-r0-CCE21.1.1.3.B001-17.36.8
192.168.0.26 Ready    <none>   55m    v1.17.9-r0-CCE21.1.1.3.B001-17.36.8
```

查看HPA策略，可以看到目标负载的指标（CPU使用率）为0%

```
# kubectl get hpa hpa-policy
NAME          REFERENCE          TARGETS  MINPODS  MAXPODS  REPLICAS  AGE
hpa-policy   Deployment/hpa-example  0%/50%   1         100       1           4m
```

步骤2 通过如下命令访问负载，如下所示，其中{ip:port}为负载的访问地址，可以在负载的详情页中查询。

```
while true;do wget -q -O- http://{ip:port}; done
```

📖 说明

如果此处不显示公网IP地址，则说明集群节点没有弹性公网IP，请创建弹性公网IP并绑定到节点，创建完后需要同步节点信息。

观察负载的伸缩过程。

```
# kubectl get hpa hpa-policy --watch
NAME          REFERENCE                TARGETS  MINPODS  MAXPODS  REPLICAS  AGE
hpa-policy    Deployment/hpa-example    0%/50%   1         100      1          4m
hpa-policy    Deployment/hpa-example    190%/50% 1         100      4          4m23s
hpa-policy    Deployment/hpa-example    190%/50% 1         100      4          4m31s
hpa-policy    Deployment/hpa-example    200%/50% 1         100      4          5m16s
hpa-policy    Deployment/hpa-example    200%/50% 1         100      4          6m16s
hpa-policy    Deployment/hpa-example    85%/50%  1         100      4          7m16s
hpa-policy    Deployment/hpa-example    81%/50%  1         100      4          8m16s
hpa-policy    Deployment/hpa-example    81%/50%  1         100      7          8m31s
hpa-policy    Deployment/hpa-example    57%/50%  1         100      7          9m16s
hpa-policy    Deployment/hpa-example    51%/50%  1         100      7          10m
hpa-policy    Deployment/hpa-example    58%/50%  1         100      7          11m
```

可以看到4m23s时负载的CPU使用率为190%，超过了目标值，此时触发了负载弹性伸缩，将负载扩容为4个副本/Pod，随后的几分钟内，CPU使用并未下降，直到到7m16s时CPU使用率才开始下降，这是因为新创建的Pod并不一定创建成功，可能是因为资源不足Pod处于Pending状态，这段时间内在扩容节点。

到7m16s时CPU使用率开始下降，说明Pod创建成功，开始分担请求流量，到8分钟时下降到81%，还是高于目标值，且高于70%，说明还会再次扩容，到9m16s时再次扩容到7个Pod，这时CPU使用率降为51%，在30%-70%的范围内，不会再次伸缩，可以观察到此后Pod数量一直稳定在7个。

观察负载和HPA策略的详情，从事件中可以看到负载的扩容的过程和策略生效的时间，如下所示。

```
# kubectl describe deploy hpa-example
...
Events:
  Type Reason          Age From          Message
  ----
  Normal ScalingReplicaSet 25m deployment-controller Scaled up replica set hpa-example-79dd795485 to 1
  Normal ScalingReplicaSet 20m deployment-controller Scaled up replica set hpa-example-79dd795485 to 4
  Normal ScalingReplicaSet 16m deployment-controller Scaled up replica set hpa-example-79dd795485 to 7
# kubectl describe hpa hpa-policy
...
Events:
  Type Reason          Age From          Message
  ----
  Normal SuccessfulRescale 20m horizontal-pod-autoscaler New size: 4; reason: cpu resource utilization (percentage of request) above target
  Normal SuccessfulRescale 16m horizontal-pod-autoscaler New size: 7; reason: cpu resource utilization (percentage of request) above target
```

此时查看节点数量，发现节点多了两个，也就是在刚才过程中节点扩容了两个。

```
# kubectl get node
NAME          STATUS  ROLES  AGE  VERSION
192.168.0.120 Ready   <none> 3m5s v1.17.9-r0-CCE21.1.1.3.B001-17.36.8
192.168.0.136 Ready   <none> 6m58s v1.17.9-r0-CCE21.1.1.3.B001-17.36.8
192.168.0.183 Ready   <none> 18m   v1.17.9-r0-CCE21.1.1.3.B001-17.36.8
192.168.0.26  Ready   <none> 71m   v1.17.9-r0-CCE21.1.1.3.B001-17.36.8
```

在控制台也可以看到伸缩历史，这里可以看到CA策略执行了一次，当集群中CPU分配率大于70%，将节点池中节点数量从2扩容到3。另一个节点是autoscaler默认的根据Pod的Pending状态扩容而来，在HPA初期。

这里节点扩容过程具体是这样：

1. Pod数量变为4后，由于没有资源，Pod处于Pending状态，触发了autoscaler默认的扩容策略，将节点数增加一个。
2. 第二次节点扩容是因为集群中CPU分配率大于70%，触发了CA策略，从而将节点数增加一个，从控制台上伸缩历史可以看出。根据分配率扩容，可以保证集群一直处于资源充足的状态。

步骤3 停止访问负载，观察负载Pod数量。

```
# kubectl get hpa hpa-policy --watch
NAME      REFERENCE          TARGETS  MINPODS  MAXPODS  REPLICAS  AGE
hpa-policy Deployment/hpa-example 50%/50%  1        100      7         12m
hpa-policy Deployment/hpa-example 21%/50%  1        100      7         13m
hpa-policy Deployment/hpa-example 0%/50%   1        100      7         14m
hpa-policy Deployment/hpa-example 0%/50%   1        100      7         18m
hpa-policy Deployment/hpa-example 0%/50%   1        100      3         18m
hpa-policy Deployment/hpa-example 0%/50%   1        100      3         19m
hpa-policy Deployment/hpa-example 0%/50%   1        100      3         19m
hpa-policy Deployment/hpa-example 0%/50%   1        100      3         19m
hpa-policy Deployment/hpa-example 0%/50%   1        100      3         19m
hpa-policy Deployment/hpa-example 0%/50%   1        100      3         23m
hpa-policy Deployment/hpa-example 0%/50%   1        100      3         23m
hpa-policy Deployment/hpa-example 0%/50%   1        100      1         23m
```

可以看到从13m开始CPU使用率为21%，18m时Pod数量缩为3个，到23m时Pod数量缩为1个。

观察负载和HPA策略的详情，从事件中可以看到负载的扩容的过程和策略生效的时间，如下所示。

```
# kubectl describe deploy hpa-example
...
Events:
  Type     Reason          Age    From          Message
  ----     -
  Normal   ScalingReplicaSet 25m    deployment-controller Scaled up replica set hpa-example-79dd795485 to 1
  Normal   ScalingReplicaSet 20m    deployment-controller Scaled up replica set hpa-example-79dd795485 to 4
  Normal   ScalingReplicaSet 16m    deployment-controller Scaled up replica set hpa-example-79dd795485 to 7
  Normal   ScalingReplicaSet 6m28s  deployment-controller Scaled down replica set hpa-example-79dd795485 to 3
  Normal   ScalingReplicaSet 72s    deployment-controller Scaled down replica set hpa-example-79dd795485 to 1
# kubectl describe hpa hpa-policy
...
Events:
  Type     Reason          Age    From          Message
  ----     -
  Normal   SuccessfulRescale 20m    horizontal-pod-autoscaler New size: 4; reason: cpu resource utilization (percentage of request) above target
  Normal   SuccessfulRescale 16m    horizontal-pod-autoscaler New size: 7; reason: cpu resource utilization (percentage of request) above target
  Normal   SuccessfulRescale 6m45s  horizontal-pod-autoscaler New size: 3; reason: All metrics below target
  Normal   SuccessfulRescale 90s    horizontal-pod-autoscaler New size: 1; reason: All metrics below target
```

在控制台同样可以看到HPA策略生效历史，再继续等待，会看到节点也会被缩容一个。

这里为何没有被缩容掉两个节点，是因为节点池中这两个节点都存在kube-system namespace下的Pod（且不是DaemonSets创建的Pod）。

----结束

总结

通过上述内容可以看到，使用HPA+CA可以很容易做到弹性伸缩，且节点和Pod的伸缩过程可以非常方便地观察到，使用HPA+CA做弹性伸缩能够满足大部分业务场景需求。

20.6 监控

20.6.1 使用 Prometheus 监控多个集群

应用场景

通常情况下，用户的集群数量不止一个，例如生产集群、测试集群、开发集群等。如果在每个集群安装Prometheus监控集群里的业务各项指标的话，很大程度上提高了维护成本和资源成本，同时数据也不方便汇聚到一块查看，这时候可以通过部署一套Prometheus，对接监控多个集群的指标信息。

方案架构

将多个集群对接到同一个Prometheus监控系统，如下所示，节约维护成本和资源成本，且方便汇聚监控信息。

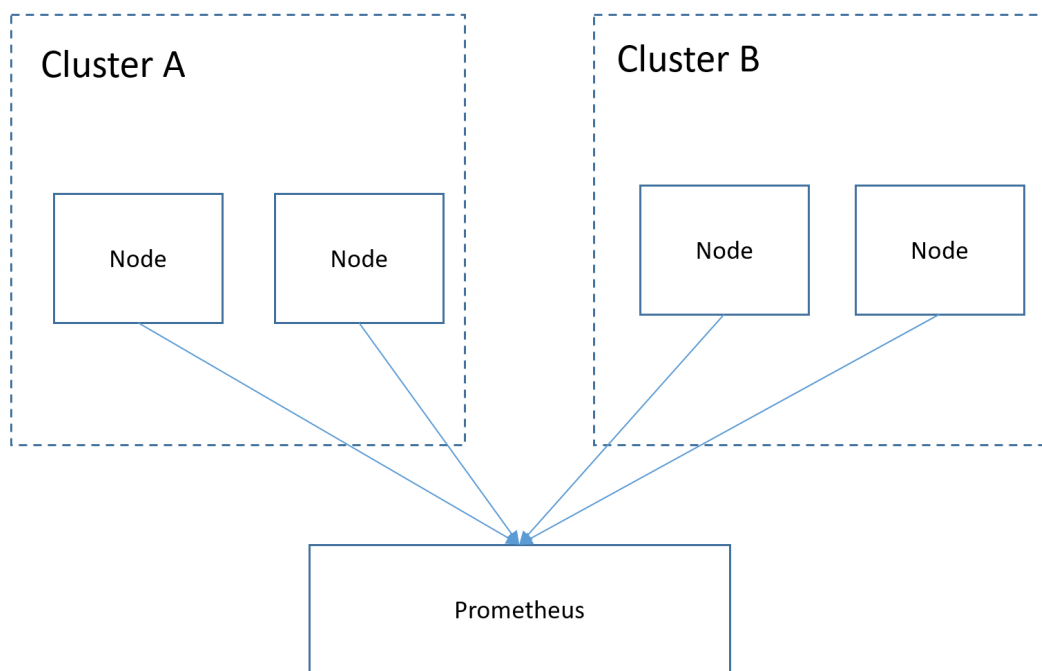

前提条件

- 目标集群已创建。
- Prometheus与目标集群之间网络保持连通。
- 已在一台Linux主机中使用二进制文件安装Prometheus，详情请参见[Installation](#)。

操作步骤

步骤1 分别获取目标集群的bearer_token 信息。

1. 在目标集群创建rbac权限。

登录到目标集群后台节点，创建prometheus_rbac.yaml文件。

```
apiVersion: v1
kind: ServiceAccount
metadata:
  name: prometheus-test
  namespace: kube-system
---
apiVersion: rbac.authorization.k8s.io/v1
kind: ClusterRole
metadata:
  name: prometheus-test
rules:
- apiGroups:
  - ""
  resources:
  - nodes
  - services
  - endpoints
  - pods
  - nodes/proxy
  verbs:
  - get
  - list
  - watch
- apiGroups:
  - "extensions"
  resources:
  - ingresses
  verbs:
  - get
  - list
  - watch
- apiGroups:
  - ""
  resources:
  - configmaps
  - nodes/metrics
  verbs:
  - get
- nonResourceURLs:
  - /metrics
  verbs:
  - get
---
apiVersion: rbac.authorization.k8s.io/v1
kind: ClusterRoleBinding
metadata:
  name: prometheus-test
roleRef:
  apiGroup: rbac.authorization.k8s.io
  kind: ClusterRole
  name: prometheus-test
subjects:
- kind: ServiceAccount
  name: prometheus-test
  namespace: kube-system
```

执行以下命令创建rbac权限。

kubectl apply -f prometheus_rbac.yaml

2. 获取目标集群bearer_token信息。

```
tls_config:
  insecure_skip_verify: true
kubernetes_sd_configs: #kubernetes 自动发现配置
- role: node #node类型的自动发现
  bearer_token_file: k8s_token #上一步中的token文件
  api_server: https://192.168.0.153:5443 #K8s集群 apiserver地址
  tls_config:
    insecure_skip_verify: true #跳过对服务端的认证
relabel_configs: ##用于在抓取metrics之前修改target的已有标签
- target_label: __address__
  replacement: 192.168.0.153:5443
  action: replace
  ##将metrics_path地址转换为/api/v1/nodes/${1}/proxy/metrics/cadvisor
  #相当于通过API Server代理到kubelet上获取数据
- source_labels: [__meta_kubernetes_node_name] #指定需要处理的源标签
  regex: (.+) #匹配源标签的值,(+)表示源标签什么值都可以匹配上
  target_label: __metrics_path__ #指定了需要replace后的标签
  replacement: /api/v1/nodes/${1}/proxy/metrics/cadvisor #表示替换后的标签即__metrics_path__ 对应的
  #值。其中${1}表示正则匹配的值,即nodename
- target_label: cluster
  replacement: xxxxx ##根据实际情况填写 集群信息。也可不写

###下面这个job是监控另一个集群
- job_name: k8s02_cAdvisor
  scheme: https
  bearer_token_file: k8s02_token #上一步中的token文件
  tls_config:
    insecure_skip_verify: true
  kubernetes_sd_configs:
  - role: node
    bearer_token_file: k8s02_token #上一步中的token文件
    api_server: https://192.168.0.147:5443 #K8s集群 apiserver地址
    tls_config:
      insecure_skip_verify: true #跳过对服务端的认证
  relabel_configs: ##用于在抓取metrics之前修改target的已有标签
  - target_label: __address__
    replacement: 192.168.0.147:5443
    action: replace

  - source_labels: [__meta_kubernetes_node_name]
    regex: (.+)
    target_label: __metrics_path__
    replacement: /api/v1/nodes/${1}/proxy/metrics/cadvisor

  - target_label: cluster
    replacement: xxxx ##根据实际情况填写 集群信息。也可不写
```

步骤4 启动prometheus服务。

配置完毕后，启动prometheus服务

```
./prometheus --config.file=prometheus.yml
```

步骤5 登录prometheus服务访问页面，查看监控信息。

Targets

All Unhealthy

k8s02_cAdvisor (2/2 up) [show less](#)

| Endpoint | State | Labels | Last Scrape | Scrape Duration | Error |
|--|-------|---|-------------|-----------------|-------|
| https://192.168.0.223:5443/api/v1/nodes/192.168.0.110:10250/proxy/metrics/cadvisor | UP | cluster="k8s02" instance="192.168.0.110" job="k8s02_cAdvisor" | 1.689s | 47.677ms | |
| https://192.168.0.223:5443/api/v1/nodes/192.168.0.162:10250/proxy/metrics/cadvisor | UP | cluster="k8s02" instance="192.168.0.162" job="k8s02_cAdvisor" | 7.279s | 65.193ms | |

k8s_cAdvisor (4/4 up) [show less](#)

| Endpoint | State | Labels | Last Scrape | Scrape Duration | Error |
|--|-------|---|-------------|-----------------|-------|
| https://192.168.0.153:5443/api/v1/nodes/192.168.0.65:10250/proxy/metrics/cadvisor | UP | cluster="k8s" instance="192.168.0.65" job="k8s_cAdvisor" | 12.365s | 37.925ms | |
| https://192.168.0.153:5443/api/v1/nodes/192.168.0.250:10250/proxy/metrics/cadvisor | UP | cluster="k8s" instance="192.168.0.250" job="k8s_cAdvisor" | 2.390s | 29.235ms | |
| https://192.168.0.153:5443/api/v1/nodes/192.168.0.109:10250/proxy/metrics/cadvisor | UP | cluster="k8s" instance="192.168.0.109" job="k8s_cAdvisor" | 1.578s | 102.146ms | |
| https://192.168.0.153:5443/api/v1/nodes/192.168.0.228:10250/proxy/metrics/cadvisor | UP | cluster="k8s" instance="192.168.0.228" job="k8s_cAdvisor" | 416.000ms | 21.256ms | |

The screenshot shows the Prometheus Alerts page. At the top, there are tabs for 'Alerts', 'Graph', 'Status', and 'Help'. Below the tabs, there are checkboxes for 'Enable query history', 'Use local time', and 'Enable autocomplete'. A search bar contains the query 'container_cpu_load_average_10s{namespace="default"}'. The main area displays a table of alerts with columns for 'Evaluation time', 'Severity', and 'Message'. Several alerts are listed, with red boxes highlighting specific labels like 'job="k8s02_cAdvisor"' and 'job="k8s_cAdvisor"'. Red arrows point to these labels with the text '集群2的监控任务' and '集群1的监控任务'.

---结束

20.7 集群

20.7.1 CCE 集群选型建议

当您使用云容器引擎CCE创建Kubernetes集群时，常常会面对多种配置选项以及不同的名词，难以进行选择。本文将从不同的关键配置进行对比并给出选型建议，帮助您创建一个满足业务需求的集群。

集群类型

云容器引擎支持CCE Turbo集群与普通CCE集群两种类型，以满足您各种业务需求，如下为CCE Turbo集群与CCE集群区别：

表 20-10 集群类型对比

| 维度 | 子维度 | CCE Turbo集群 | CCE Standard集群 |
|----|------|---------------------------------|---------------------|
| 集群 | 定位 | 面向云原生2.0的新一代容器集群产品，计算、网络、调度全面加速 | 标准版本集群，提供商用级的容器集群服务 |
| | 节点形态 | 支持虚拟机 | 支持虚拟机和裸金属服务器混合 |

| 维度 | 子维度 | CCE Turbo集群 | CCE Standard集群 |
|----|--------|--|--|
| 网络 | 网络模型 | 云原生网络2.0：面向大规模和高性能的场景。
组网规模最大支持2000节点 | 云原生网络1.0：面向性能和规模要求不高的场景。 <ul style="list-style-type: none">容器隧道网络模式VPC网络模式 |
| | 网络性能 | VPC网络和容器网络融合，性能无损耗 | VPC网络叠加容器网络，性能有一定损耗 |
| | 容器网络隔离 | Pod可直接关联安全组，基于安全组的隔离策略，支持集群内外统一的安全隔离。 | <ul style="list-style-type: none">隧道网络模式：集群内部网络隔离策略，支持Networkpolicy。VPC网络模式：不支持 |
| 安全 | 隔离性 | <ul style="list-style-type: none">虚拟机：普通容器，Cgroups隔离 | 普通容器，Cgroups隔离 |

集群版本

由于Kubernetes社区版本迭代较快，新版本中通常包含许多Bug修复和新功能，而旧版本会根据时间推移逐渐淘汰。建议您在创建集群时，选择当前CCE支持的最新商用版本。

集群网络模型

云容器引擎支持以下几种网络模型，您可根据实际业务需求进行选择。

须知

集群创建成功后，网络模型不可更改，请谨慎选择。

表 20-11 网络模型对比

| 对比维度 | 容器隧道网络 | VPC网络 | 云原生网络2.0 |
|----------|---|--|---|
| 适用场景 | <ul style="list-style-type: none"> 对性能要求不高：由于需要额外的VXLAN隧道封装，相对于另外两种容器网络模式，性能存在一定的损耗（约5%-15%）。所以容器隧道网络适用于对性能要求不是特别高的业务场景，比如：Web应用、访问量不大的数据中台、后台服务等。 大规模组网：相比VPC路由网络受限于VPC路由条目配额的限制，容器隧道网络没有网络基础设施的任何限制；同时容器隧道网络把广播域控制到了节点级别，容器隧道网络最大可支持2000节点规模。 | <ul style="list-style-type: none"> 性能要求较高：由于没有额外的隧道封装，相比于容器隧道网络模式，VPC网络模型集群的容器网络性能接近于VPC网络性能，所以适用于对性能要求较高的业务场景，比如：AI计算、大数据计算等。 中小规模组网：由于VPC路由网络受限于VPC路由条目配额的限制，建议集群规模为1000节点及以下。 | <ul style="list-style-type: none"> 性能要求高：由于云原生网络2.0直接使用VPC网络构建容器网络，容器通信不需要进行隧道封装和NAT转换，所以适用于对带宽、时延要求极高的业务场景。 大规模组网：云原生网络2.0当前最大可支持2000个ECS节点，10万个Pod。 |
| 核心技术 | OVS | IPVlan, VPC路由 | VPC弹性网卡/弹性辅助网卡 |
| 适用集群 | CCE Standard集群 | CCE Standard集群 | CCE Turbo集群 |
| 容器网络隔离 | Pod支持Kubernetes原生NetworkPolicy | 否 | Pod支持使用安全组隔离 |
| ELB对接Pod | ELB对接Pod需要通过节点NodePort转发 | ELB对接Pod需要通过节点NodePort转发 | 使用独享型ELB时可直接对接Pod
使用共享型ELB对接Pod需要通过节点NodePort转发 |

| 对比维度 | 容器隧道网络 | VPC网络 | 云原生网络2.0 |
|----------|--|--|---|
| 容器IP地址管理 | <ul style="list-style-type: none"> 需设置单独的容器网段 按节点划分容器地址段，动态分配（地址段分配后可动态增加） | <ul style="list-style-type: none"> 需设置单独的容器网段 按节点划分容器地址段，静态分配（节点创建完成后，地址段分配即固定，不可更改） | 容器网段从VPC子网划分，无需设置单独的容器网段 |
| 网络性能 | 基于VxLAN隧道封装，有一定性能损耗。 | 无隧道封装，跨节点通过VPC路由器转发，性能较好，可媲美主机网络，但存在NAT转换损耗。 | 容器网络与VPC网络融合，性能无损耗。 |
| 组网规模 | 最大可支持2000节点 | <p>受限于VPC路由表能力，适合中小规模组网，建议规模为1000节点及以下。</p> <p>VPC网络模式下，集群每添加一个节点，会在VPC的路由表中添加一条路由，因此集群本身规模受VPC路由表上限限制，创建前请提前评估集群规模。</p> | <p>最大可支持2000节点</p> <p>由于云原生网络2.0集群中的容器从VPC网段内分配IP地址，消耗VPC的地址空间，实际支持规模受限于VPC子网网段大小，因此创建前请提前评估集群规模。</p> |

集群网段

集群中网络地址可分为节点网络、容器网络、服务网络三块，在规划网络地址时需要考虑如下方面：

- 三个网段不能重叠，否则会导致冲突。且集群所在VPC下所有子网（包括扩展网段子网）不能和容器网段、服务网段冲突。
- 保证每个网段有足够的IP地址可用。
 - 节点网段的IP地址要与集群规模相匹配，否则会因为IP地址不足导致无法创建节点。
 - 容器网段的IP地址要与业务规模相匹配，否则会因为IP地址不足导致无法创建Pod。

如业务需求复杂，如多个集群使用同一VPC、集群跨VPC互联等场景，需要同步规划VPC的数量、子网的数量、容器网段划分和服务网段连通方式，详情请参见[集群网络地址段规划实践](#)。

服务转发模式

kube-proxy是Kubernetes集群的关键组件，负责Service和其后端容器Pod之间进行负载均衡转发。

CCE当前支持iptables和IPVS两种转发模式，各有优缺点。

- IPVS: 吞吐更高, 速度更快的转发模式。适用于集群规模较大或Service数量较多的场景。
- iptables: 社区传统的kube-proxy模式。适用于Service数量较少或客户端会出现大量并发短链接的场景。

对稳定性要求极高且Service数量小于2000时, 建议选择iptables, 其余场景建议首选IPVS。

节点规格

使用云容器引擎时, 集群节点最小规格要求为CPU \geq 2核且内存 \geq 4GB, 但使用很多小规格ECS并非是最优选择, 需要根据业务需求合理评估。使用过多的小规格节点会在以下弊端:

- 小规格节点的网络资源的上限较小, 可能存在单点瓶颈。
- 当容器申请的资源较大时, 一个小规格节点上无法运行多个容器, 节点剩余资源就无法利用, 存在资源浪费的情况。

使用大规格节点的优势:

- 网络带宽上限较大, 对于大带宽类的应用, 资源利用率高。
- 多个容器可以运行在同一节点, 容器间通信延迟低, 减少网络传输。
- 拉取镜像的效率更高。因为镜像只需要拉取一次就可以被节点上的多个容器使用。而对于小规格的ECS拉取镜像的次数就会增多, 在节点弹性伸缩时则需要花费更多的时间, 反而达不到立即响应的目的。

另外, 还需要根据业务需求选择合适的CPU/内存配比。例如, 使用内存较大但CPU较少的容器业务, 建议选择CPU/内存配比为1:4的节点, 减少资源浪费。

节点容器引擎

CCE当前支持用户选择Containerd和Docker容器引擎, 其中**Containerd调用链更短, 组件更少, 更稳定, 占用节点资源更少**。并且Kubernetes在v1.24版本中移除了Dockershim, 并从此不再默认支持Docker容器引擎, 详情请参见[Kubernetes即将移除Dockershim](#), CCE v1.27版本中也将不再支持Docker容器引擎。

因此, 在一般场景使用时建议选择Containerd容器引擎。但在以下场景中, 仅支持使用Docker容器引擎:

- Docker in Docker (通常在CI场景)。
- 节点上使用Docker命令。
- 调用Docker API。

节点操作系统

由于业务容器运行时共享节点的内核及底层调用, 为保证兼容性, 建议节点的操作系统选择与最终业务容器镜像相同或接近的Linux发行版本。

20.7.2 制作 CCE 节点自定义镜像

CCE自定义镜像制作基于开源工具[HashiCorp Packer](#) (\geq 1.7.2)以及[开源插件](#)实现, 并提供了cce-image-builder配置模板帮助您快速制作符合要求的自定义镜像。

Packer是一款可以创建自定义镜像的开源工具。Packer包含构建器（Builder）、配置器（Provisioner）、后处理器（Post-Processor）三个组件，支持通过json或者hcl格式的模板文件，可以灵活组合这三种组件并行地、自动化地创建镜像文件。

Packer作为镜像制作的工具有如下优势：

1. 构建过程自动化：创建镜像的过程变成可以通过Packer配置文件的形式固化，支持自动化构建。
2. 云平台兼容性强：原生支持对接绝大多数的云平台，也包括各类第三方插件。
3. 配置文件易用性高：Packer配置文件中模块职责清晰，参数定义简单直观，学习成本低。
4. 镜像构建功能全面：原生支持较多常用功能模块，例如Provisioner中支持使用远程执行脚本的shell模块、支持远程传输文件的file模块、支持暂停流程的breakpoint模块。

约束与限制

- CCE节点镜像使用建议：
 - 节点镜像推荐优先使用CCE服务维护的默认节点镜像。相关镜像经过严格的测试，且能获得最新的更新推送，具有更好的兼容性、稳定性和安全性。
 - 如果您有特殊场景需要使用自定义镜像功能，请使用CCE提供的基础镜像来制作自定义镜像。
 - 基础镜像中预置了节点运行依赖的组件包，该包的版本会跟着集群版本变更。对于自定义镜像，CCE不再提供组件包的更新推送。
- 自定义镜像时，请**谨慎修改内核参数**，部分内核参数过大或者过小时都会影响系统运行效率。

已知存在影响的内核参数有：tcp_keepalive_time、tcp_max_tw_buckets、somaxconn、max_user_instances、max_user_watches、netdev_max_backlog、net.core.wmem_max、net.core.rmem_max。

如修改节点内核参数，请您在测试环境中自行完成充分的测试验证，再应用于生产环境。

使用须知

- 制作镜像前需要准备：
 - ECS执行机：一台ECS x86服务器作为Linux执行机，建议选择CentOS7操作系统并绑定EIP支持访问公网，便于后续安装Packer工具。
 - 认证凭据：制作镜像需要获取具有相关权限用户或者租户的AK/SK认证凭据，请提前获取。
 - 安全组：由于Packer通过创建临时ECS服务器并使用密钥对SSH登录，需要提前确保临时ECS服务器指定的安全组放开TCP:22端口通道，允许执行机SSH登录。
- 制作过程中：
 - 制作镜像的过程中必须按照操作指南进行制作，防止一些不可预期问题出现。
 - 根据基础镜像创建出来的虚机，默认SSH登录用户需要支持sudo root权限，或者拥有root权限。
- 制作结束时：

- 制作过程会消耗一定计费资源，主要涉及ECS服务器、EVS云硬盘、弹性IP及带宽和IMS镜像。正常场景制作成功或者失败后会自动释放。但制作完成后，建议再次确认资源已彻底释放，以避免非预期的消耗。

制作镜像

步骤1 下载cce-image-builder

登录ECS执行机，下载cce-image-builder并解压。

```
tar zvxf cce-image-builder.tgz
cd cce-image-builder/
```

📖 说明

cce-image-builder主要包含：

- turbo-node.pkr.hcl 镜像制作使用的Packer配置模板，修改请参见[步骤3](#)。
- scripts/* 模板预置的CCE镜像制作。建议不要修改，避免影响最终镜像可用性。
- user-scripts/* **模板预置的自定义包脚本目录**。以example.sh为例，制作自定义镜像时将自动上传至临时服务器并执行。
- user-packages/* **模板预置的自定义包目录**。制作自定义镜像时，以example.package为例，制作自定义镜像时将自动上传至临时服务器的/tmp/example.package路径。

步骤2 安装Packer

手动下载并安装[HashiCorp Packer](#)，建议参考[官方指导](#)执行。

📖 说明

Packer版本要求：packer = 1.10.0

以CentOS 7执行机为例，执行如下命令自动安装packer（以官方指导为准）：

```
# 配置Packer的yum源后安装Packer
sudo yum install -y yum-utils
sudo yum-config-manager --add-repo https://rpm.releases.hashicorp.com/RHEL/hashicorp.repo
sudo yum -y install packer-1.10.0

# 配置alias用于避免OS中同名packer二进制影响,并检查packer版本
rpm -q packer
alias packer=$(rpm -ql packer)
packer -v
```

步骤3 定义Packer模板参数

cce-image-builder/turbo-node.pkr.hcl文件中定义了packer构建镜像的过程，涉及的参数字段如下。关于pkr.hcl文件更详细的说明请参考[Packer官网文档](#)。

 说明• **variables/variable**

变量定义。turbo-node.pkr.hcl中主要定义了构建所需填写的参数，支持用户按需修改或填写，参数定义请参见表1。

• **packer**

packer模块定义。其中required_plugins定义了Packer的插件依赖，包括插件来源与插件版本范围，packer init时会自动下载插件并初始化。修改如下：

```
packer {
  required_plugins {
    huaweicloud = {
      version = ">= 1.0.4"
      source  = "github.com/huaweicloud/huaweicloud"
    }
  }
}
```

• **source**

source定义。通过引用上述定义的变量，自动配置插件创建ECS所需的参数，无需用户手动填写。

• **build**

build定义。按顺序从上到下依次执行，支持文件上传file模块、脚本执行shell模块等常用模块，对应的脚本及文件分别存放在cce-image-builder下user-scripts和user-packages目录。

样例参考：

```
build {
  sources = ["source.huaweicloud-ecs.builder"]

  # Example:
  provisioner "file" {
    source      = "<source file path>"
    destination = "<destination file path>"
  }

  provisioner "shell" {
    scripts = [
      "<source script file: step1.sh>",
      "<source script file: step2.sh>"
    ]
  }

  provisioner "shell" {
    inline = ["echo foo"]
  }
}
```

步骤4 设置环境变量

在执行机上设置以下环境变量：

```
export REGION_NAME=xxx
export IAM_ACCESS_KEY=xxx
export IAM_SECRET_KEY=xxx
export ECS_VPC_ID=xxx
export ECS_NETWORK_ID=xxx
export ECS_SECGRP_ID=xxx
export CCE_SOURCE_IMAGE_ID=xxx
export PKR_VAR_ecs_flavor=xxx
```

表 20-12 variables 配置参数说明

| 参数 | 参数说明 | 备注 |
|-------------|---------|----------------|
| REGION_NAME | 所属项目区域。 | 请在我的凭证下查看所属区域。 |

| 参数 | 参数说明 | 备注 |
|-----------------------|-------------------|---|
| IAM_ACCESS_KEY | 用户认证凭据Access Key。 | 建议临时申请，制作完成后删除。 |
| IAM_SECRET_KEY | 用户认证凭据Secret Key。 | 建议临时申请，制作完成后删除。 |
| ECS_VPC_ID | 虚拟私有云ID。 | 临时ECS服务器使用，需要与执行机一致。 |
| ECS_NETWORK_ID | 子网的网络ID。 | 临时ECS服务器使用，建议与执行机一致，非子网的子网ID。 |
| ECS_SECURITY_GROUP_ID | 安全组ID。 | 临时ECS服务器使用，该安全组入方向的22端口需要放通执行机的公网IP，保证执行机可通过SSH登录临时服务器。 |
| CCE_SOURCE_IMAGE_ID | CCE服务的最新节点镜像ID。 | 请提交工单查询镜像ID。 |
| PKR_VAR_ecs_flavor | 临时ECS服务器的规格。 | 请填写CCE支持的节点规格，建议规格为2U4G及以上。 |

备注：其他参数通常无需配置，默认即可。如需修改，可以参考`turbo-node.pkr.hcl`中`variable`定义中的`description`描述通过环境变量配置。

以ECS规格变量`ecs_az`为例，未指定时选择随机可用区，如需指定可以按照如下格式通过环境变量配置。其他参数类似。

```
# export PKR_VAR_<variable name>=<variable value>
export PKR_VAR_ecs_az=xxx
```

步骤5 设置自定义脚本及文件

参考`pkh.hcl`文件中`build`字段定义的`file`和`shell`模块，编写对应的脚本及文件，并分别存放在`cce-image-builder`下的`user-scripts`和`user-packages`目录。

须知

自定义镜像时，请**谨慎修改内核参数**，部分内核参数过大或者过小时都会影响系统运行效率。

已知存在影响的内核参数有：`tcp_keepalive_time`、`tcp_max_tw_buckets`、`somaxconn`、`max_user_instances`、`max_user_watches`、`netdev_max_backlog`、`net.core.wmem_max`、`net.core.rmem_max`。

如修改节点内核参数，请您在测试环境中自行完成充分的测试验证，再应用于生产环境。

步骤6 制作自定义镜像

定制修改结束后，执行以下命令制作镜像并等待镜像制作完成，通常需要耗时3~5min。

```
make image
```

📖 说明

构建封装脚本packer.sh中，

- 隐私和安全考虑，默认关闭了packer自动访问hashicorp.com检查版本的功能。
export CHECKPOINT_DISABLE=false
- 构建过程可见性与可追溯考虑，默认开启了debugging详细日志，并指定了本地packer构建日志packer_{timestamp}.log以在构建时打包至镜像/var/log/目录。如涉及敏感信息，移除相关逻辑即可。
export PACKER_LOG=1
export PACKER_BUILD_TIMESTAMP=\$(date +%Y%m%d%H%M%S)
export PACKER_LOG_PATH="packer_\${PACKER_BUILD_TIMESTAMP}.log"

更多packer配置详细参见[官网说明](#)。

执行结束日志：

```
=> huaweicloud-ecs.builder: Setting a 15m0s timeout for the next provisioner...
=> huaweicloud-ecs.builder: Provisioning with shell script: /tmp/packer-shell1759174699
=> huaweicloud-ecs.builder: Setting a 15m0s timeout for the next provisioner...
=> huaweicloud-ecs.builder: Uploading packer_20210530185050.log -> /var/log/packer_20210530185050.log
=> huaweicloud-ecs.builder: packer_20210530185050.log 43.63 KiB / 43.50 KiB [=====] 100.29% 0s
=> huaweicloud-ecs.builder: Stopping server: 9c901ac9-37b5-40af-934e-7190e6fa000e ...
=> huaweicloud-ecs.builder: Waiting for server to stop: 9c901ac9-37b5-40af-934e-7190e6fa000e ...
=> huaweicloud-ecs.builder: Creating the image: image-by-packer-20210530185050
=> huaweicloud-ecs.builder: Waiting for image image-by-packer-20210530185050 to become available ...
=> huaweicloud-ecs.builder: Image: 64e940f4-d674-4ae1-89cc-299501581c59
=> huaweicloud-ecs.builder: Deleted temporary floating IP '494617cc-a7e9-442a-b3e8-3b90c2c3f804' (94.74.101.22)
=> huaweicloud-ecs.builder: Terminating the source server: 9c901ac9-37b5-40af-934e-7190e6fa000e ...
=> huaweicloud-ecs.builder: Deleting volume: bf769e29-e1fd-407b-bbec-79f353a3e671 ...
=> huaweicloud-ecs.builder: Deleting temporary keypair: packer_60b36e0b-1f16-acc5-df04-d045aba70056 ...
Build 'huaweicloud-ecs.builder' finished after 3 minutes 53 seconds.

=> Wait completed after 3 minutes 53 seconds

=> Builds finished. The artifacts of successful builds are:
=> huaweicloud-ecs.builder: An image was created: 64e940f4-d674-4ae1-89cc-299501581c59
[Sun May 30 18:54:45 CST 2021] packer.sh finish.
```

步骤7 构建文件清理

清理执行机上构建文件，主要涉及turbo-node.pkr.hcl中认证凭据清理。

- 建议直接释放执行机，如认证凭据为临时申请建议直接删除；
- 如需自动构建，建议自行在配置文件中添加post-processor实现相关功能。

----结束

20.7.3 创建节点时执行安装前/后脚本

应用现状

在创建节点时，对于需要在节点上安装一些工具或者进行安全加固等操作时，可以使用安装前/后脚本实现。本文为您提供正确使用安装前/后脚本的指导，帮助您了解和使用安装前/后脚本。

注意事项

- 请避免使用执行耗时过长的安装前/后脚本。
安装前脚本的时间限制为15min、安装后脚本的时间限制为30min，如果指定时间内节点没能到达可用状态，则会触发节点的回收操作。因此需要避免执行耗时过长的安装前/后脚本。
- 请避免在安装后脚本中直接使用reboot指令。
当前CCE会在执行完节点必备组件的安装之后，再执行安装后脚本。当安装后脚本执行完之后才会将节点状态置为可用状态。如果直接使用reboot命令，可能会导致节点在上报状态之前就被重启，从而造成节点无法在30min内到达运行中状态，触发超时回滚。因此请尽量避免使用reboot指令。

如果确实需要重启节点，可以选择：

- 在安装后脚本中使用`shutdown -r <时间>`命令，延迟重启。例如，使用`shutdown -r 1`命令可以延迟1分钟重启。
- 在节点状态为可用状态之后，手动进行节点重启。

操作步骤

步骤1 登录CCE控制台，在左侧导航栏中选择“集群管理”，单击要创建节点的集群进入集群控制台。

步骤2 在集群控制台左侧导航栏中选择“节点管理”，切换至“节点”页签，单击右侧“创建节点”，并设置节点参数。

步骤3 在“高级配置”中，填写安装前/后执行脚本。

例如，您可以通过安装后执行脚本创建iptables规则，限制每分钟最多只能有25个TCP协议的数据包通过端口80进入，并且在超过这个限制时，允许最多100个数据包通过，以防止DDoS攻击。

```
iptables -A INPUT -p tcp --dport 80 -m limit --limit 25/minute --limit-burst 100 -j ACCEPT
```

📖 说明

此处的脚本示例仅供参考。

步骤4 完成以上配置后，您可以设置需要创建的节点数量，并单击“下一步：规格确认”。

步骤5 单击“提交”，开始创建节点。

----结束

20.7.4 通过 kubectl 对接多个集群

应用现状

kubectl命令行工具使用kubeconfig配置文件来查找选择集群所需的认证信息，并与集群的API服务器进行通信。默认情况下，kubectl会使用“`$HOME/.kube/config`”文件作为访问集群的凭证。

在CCE集群的日常使用过程中，我们通常需要同时管理多个集群，因此在使用kubectl命令行工具连接集群时需要经常切换kubeconfig配置文件，为日常运维带来许多不便。本文将为您介绍如何便捷地使用同一个kubectl客户端连接多个集群。

📖 说明

用于配置集群访问的文件称为kubeconfig配置文件，并不意味着文件名称为kubeconfig。

解决方案

在K8s集群的运维中，多集群之间的切换是无法避免的问题，常见的集群切换方案如下：

- **方案一：**您可以通过指定kubectl的“`--kubeconfig`”参数来选择每个集群所使用的kubeconfig配置文件，并可使用alias别名的方式来简化命令。
- **方案二：**将多个kubeconfig文件中的集群、用户和凭证合并成一个配置文件，并使用“`kubectl config use-context`”命令进行集群切换。

该方案与方案一相比，需要手动配置kubeconfig文件，相对来说较为复杂。

图 20-5 kubectl 对接多集群示意

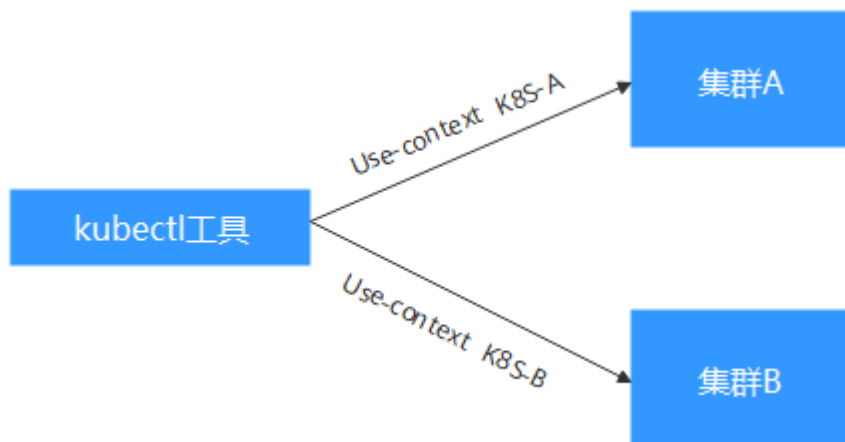

前提条件

- 您需要在台Linux虚拟机上安装kubectl命令行工具，kubectl的版本应该与集群版本相匹配，详情请参见[安装kubectl](#)。
- 安装kubectl的虚拟机需要可以访问每个集群的网络环境。

kubeconfig 文件结构解析

kubeconfig是kubectl的配置文件，您可以在集群详情页面下载。

kubeconfig文件内容如下所示。

```
{
  "kind": "Config",
  "apiVersion": "v1",
  "preferences": {},
  "clusters": [
    {
      "name": "internalCluster",
      "cluster": {
        "server": "https://192.168.0.85:5443",
        "certificate-authority-data": "LS0tLS1CRUULIE..."
      }
    },
    {
      "name": "externalCluster",
      "cluster": {
        "server": "https://xxx.xxx.xxx.xxx:5443",
        "insecure-skip-tls-verify": true
      }
    }
  ],
  "users": [
    {
      "name": "user",
      "user": {
        "client-certificate-data": "LS0tLS1CRUdJTiBDRVJ...",
        "client-key-data": "LS0tLS1CRUdJTiBS..."
      }
    }
  ],
  "contexts": [
    {
      "name": "internal",
      "context": {
        "cluster": "internalCluster",
        "user": "user"
      }
    }
  ]
}
```



```
}
}, {
  "name": "external",
  "context": {
    "cluster": "externalCluster",
    "user": "user"
  }
}],
"current-context": "external"
}
```

其中主要分为3部分内容。

- clusters: 描述集群的信息，主要是集群的访问地址。
- users: 描述访问集群访问用户的信息，主要是client-certificate-data和client-key-data这两个证书文件内容。
- contexts: 描述配置的上下文，用于使用时切换。上下文会关联user和cluster，也就是定义使用哪个user去访问哪个集群。

从上面的kubeconfig文件可以看出，此处将集群的内网地址和公网访问地址分别定义成一个集群，且定义了两个上下文，从而能够通过切换上下文选择使用不同的地址访问集群。

方案一：在命令中指定不同的 kubeconfig 配置文件

步骤1 登录安装kubectl的虚拟机。

步骤2 分别下载2个集群的kubeconfig文件到kubectl客户端机器的“/home”目录下，本文中以下名称作为示例。

| 集群名称 | kubeconfig配置文件名称 |
|------|-------------------|
| 集群A | kubeconfig-a.json |
| 集群B | kubeconfig-b.json |

步骤3 假设以集群A作为kubectl的默认连接集群，将kubeconfig-a.json文件移动至“\$HOME/.kube/config”。

```
cd /home
mkdir -p $HOME/.kube
mv -f kubeconfig-a.json $HOME/.kube/config
```

步骤4 将集群B对应的kubeconfig-b.json文件移动至“\$HOME/.kube/config-test”。

```
mv -f kubeconfig-b.json $HOME/.kube/config-test
```

其中config-test文件名称可以自定义。

步骤5 由于集群A为kubectl的默认连接集群，使用kubectl命令时无需添加“--kubeconfig”参数。而在使用kubectl连接集群B时，需要添加“--kubeconfig”参数用于指定kubectl命令所使用的凭证。例如查看集群B的节点命令如下：

```
kubectl --kubeconfig=$HOME/.kube/config-test get node
```

上述使用方式命令较长，频繁使用的情况下带来诸多不便，您可使用alias别名的方式简化命令，例如：

```
alias ka='kubectl --kubeconfig=$HOME/.kube/config'
alias kb='kubectl --kubeconfig=$HOME/.kube/config-test'
```

其中ka、kb可根据喜好自定义。使用kubectl命令时，可直接输入ka或kb来代替kubectl，并自动添加“--kubeconfig”参数。例如上述查看集群B的节点命令可简化为：

```
kb get node
```

----结束

方案二：将两个集群的 kubeconfig 文件合并

下面以配置2个集群为例演示如何修改kubeconfig文件访问多个集群。

为简洁文档篇幅，如下示例选取公网访问的方式，删除内网访问方式。如果您需要在内网访问多集群，只需要保留内网访问的集群clusters字段，保证能够从内网访问到集群即可，其方法与下面内容并无本质区别。

步骤1 分别下载2个集群的kubeconfig文件，删除内网访问内容，如下所示。

- 集群A:

```
{
  "kind": "Config",
  "apiVersion": "v1",
  "preferences": {},
  "clusters": [ {
    "name": "externalCluster",
    "cluster": {
      "server": "https://119.xxx.xxx.xxx:5443",
      "insecure-skip-tls-verify": true
    }
  }
],
  "users": [ {
    "name": "user",
    "user": {
      "client-certificate-data": "LS0tLS1CRUdJTxM...",
      "client-key-data": "LS0tLS1CRUdJTiB...."
    }
  }
],
  "contexts": [ {
    "name": "external",
    "context": {
      "cluster": "externalCluster",
      "user": "user"
    }
  }
],
  "current-context": "external"
}
```

- 集群B:

```
{
  "kind": "Config",
  "apiVersion": "v1",
  "preferences": {},
  "clusters": [ {
    "name": "externalCluster",
    "cluster": {
      "server": "https://124.xxx.xxx.xxx:5443",
      "insecure-skip-tls-verify": true
    }
  }
],
  "users": [ {
    "name": "user",
    "user": {
      "client-certificate-data": "LS0tLS1CRUdJTxM...",
      "client-key-data": "LS0rTUideUdJTiB...."
    }
  }
],
  "contexts": [ {
```

```
"name": "external",
"context": {
  "cluster": "externalCluster",
  "user": "user"
}
}],
"current-context": "external"
}
```

此时这两个文件除了集群访问地址clusters.cluster.server和user字段的client-certificate-data和client-key-data字段内容不同，文件结构完全一致。

步骤2 修改两个配置文件中的名称，如下所示。

- 集群A:

```
{
  "kind": "Config",
  "apiVersion": "v1",
  "preferences": {},
  "clusters": [ {
    "name": "Cluster-A",
    "cluster": {
      "server": "https://119.xxx.xxx.xxx:5443",
      "insecure-skip-tls-verify": true
    }
  }
],
  "users": [ {
    "name": "Cluster-A-user",
    "user": {
      "client-certificate-data": "LS0tLS1CRUdJTxB...",
      "client-key-data": "LS0tLS1CRUdJTiB..."
    }
  }
],
  "contexts": [ {
    "name": "Cluster-A-Context",
    "context": {
      "cluster": "Cluster-A",
      "user": "Cluster-A-user"
    }
  }
],
  "current-context": "Cluster-A-Context"
}
```

- 集群B:

```
{
  "kind": "Config",
  "apiVersion": "v1",
  "preferences": {},
  "clusters": [ {
    "name": "Cluster-B",
    "cluster": {
      "server": "https://124.xxx.xxx.xxx:5443",
      "insecure-skip-tls-verify": true
    }
  }
],
  "users": [ {
    "name": "Cluster-B-user",
    "user": {
      "client-certificate-data": "LS0tLS1CRUdJTxB...",
      "client-key-data": "LS0rTUideUdJTiB..."
    }
  }
],
  "contexts": [ {
    "name": "Cluster-B-Context",
    "context": {
      "cluster": "Cluster-B",
      "user": "Cluster-B-user"
    }
  }
],
}
```

```
    "current-context": "Cluster-B-Context"
  }
```

步骤3 将两个文件的内容合并。

文件结构不变，将clusters、users和contexts的内容合并即可，如下所示。

```
{
  "kind": "Config",
  "apiVersion": "v1",
  "preferences": {},
  "clusters": [ {
    "name": "Cluster-A",
    "cluster": {
      "server": "https://119.xxx.xxx.xxx:5443",
      "insecure-skip-tls-verify": true
    }
  },
  {
    "name": "Cluster-B",
    "cluster": {
      "server": "https://124.xxx.xxx.xxx:5443",
      "insecure-skip-tls-verify": true
    }
  }
],
  "users": [ {
    "name": "Cluster-A-user",
    "user": {
      "client-certificate-data": "LS0tLS1CRUdJTzM...",
      "client-key-data": "LS0tLS1CRUdJTiB..."
    }
  },
  {
    "name": "Cluster-B-user",
    "user": {
      "client-certificate-data": "LS0tLS1CRUdJTzM...",
      "client-key-data": "LS0rTUideUdJTiB..."
    }
  }
],
  "contexts": [ {
    "name": "Cluster-A-Context",
    "context": {
      "cluster": "Cluster-A",
      "user": "Cluster-A-user"
    }
  },
  {
    "name": "Cluster-B-Context",
    "context": {
      "cluster": "Cluster-B",
      "user": "Cluster-B-user"
    }
  }
],
  "current-context": "Cluster-A-Context"
}
```

步骤4 将两个文件内容合并到一个kubeconfig文件后，执行如下命令将文件复制到kubectl配置路径下。

```
mkdir -p $HOME/.kube
```

```
mv -f kubeconfig.json $HOME/.kube/config
```

步骤5 执行kubectl命令验证是否能够连接两个集群。

```
# kubectl config use-context Cluster-A-Context
Switched to context "Cluster-A-Context".
# kubectl cluster-info
Kubernetes control plane is running at https://119.xxx.xxx.xxx:5443
CoreDNS is running at https://119.xxx.xxx.xxx:5443/api/v1/namespaces/kube-system/services/coredns/dns/
```

```
proxy

To further debug and diagnose cluster problems, use 'kubectl cluster-info dump'.

# kubectl config use-context Cluster-B-Context
Switched to context "Cluster-B-Context".
# kubectl cluster-info
Kubernetes control plane is running at https://124.xxx.xxx.xxx:5443
CoreDNS is running at https://124.xxx.xxx.xxx:5443/api/v1/namespaces/kube-system/services/coresdns/dns/proxy

To further debug and diagnose cluster problems, use 'kubectl cluster-info dump'.
```

上述使用方式命令较长，频繁切换的情况下带来诸多不便，您也可以使用alias别名的方式简化命令，如下：

```
alias ka='kubectl config use-context Cluster-A-Context;kubectl'
alias kb='kubectl config use-context Cluster-B-Context;kubectl'
```

其中ka、kb可根据喜好自定义。使用kubectl命令时，可直接输入ka或kb来代替kubectl，在使用时会先切换context，再执行kubectl命令。例如：

```
# ka cluster-info
Switched to context "Cluster-A-Context".
Kubernetes control plane is running at https://119.xxx.xxx.xxx:5443
CoreDNS is running at https://119.xxx.xxx.xxx:5443/api/v1/namespaces/kube-system/services/coresdns/dns/proxy

To further debug and diagnose cluster problems, use 'kubectl cluster-info dump'.
```

----结束

20.7.5 选择合适的节点数据盘大小

节点在创建时会默认创建一块数据盘，供容器运行时和Kubelet组件使用。由于容器运行时和Kubelet组件使用的数据盘不可被卸载，且默认大小为100G，出于使用成本考虑，您可手动调整该数据盘容量，最小支持下调至20G，节点上挂载的普通数据盘支持下调至10G。

须知

调整容器运行时和Kubelet组件使用的数据盘大小存在一些风险，根据本文提供的预估方法，建议综合评估后再做实际调整。

- 过小的数据盘容量可能会频繁出现磁盘空间不足，导致镜像拉取失败的问题。如果节点上需要频繁拉取不同的镜像，不建议将数据盘容量调小。
- 集群升级预检查会检查数据盘使用量是否超过95%，磁盘压力较大时可能会影响集群升级。
- Device Mapper类型比较容易出现空间不足的问题，建议使用OverlayFS类型操作系统，或者选择较大数据盘。
- 从日志转储的角度，应用的日志应单独挂盘存储，以免dockersys分区存储空间不足，影响业务运行。
- 调小数据盘容量后，建议您的集群安装npd插件，用于检测可能出现的节点磁盘压力问题，以便您及时感知。如出现节点磁盘压力问题，可根据[数据盘空间不足时如何解决](#)进行解决。

约束与限制

- 仅1.19及以上集群支持调小容器运行时和Kubelet组件使用的数据盘容量。
- 调整数据盘大小功能只支持云硬盘，不支持本地盘（本地盘仅在节点规格为“磁盘增强型”或“超高I/O型”时可选）。

如何选择合适的数据盘

在选择合适的数据盘大小时，需要结合以下考虑综合计算：

- 在拉取镜像过程中，会先从镜像仓库中下载镜像tar包然后解压，最后删除tar包保留镜像文件。在tar包的解压过程中，tar包和解压出来的镜像文件会同时存在，占用额外的存储空间，需要在计算所需的数据盘大小时额外注意。
- 在集群创建过程中，节点上可能会部署必装插件（如Everest插件、coredns插件等），这些插件会占用一定的空间，在计算数据盘大小时，需要为其预留大约2G的空间。
- 在应用运行过程中会产生日志，占用一定的空间，为保证业务正常运行，需要为每个Pod预留大约1G的空间。

根据不同的节点存储类型，详细的计算公式请参见[OverlayFS类型](#)及[Device Mapper类型](#)。

OverlayFS 类型

OverlayFS类型节点上的容器引擎和容器镜像空间默认占数据盘空间的90%（建议维持此值），这些容量全部用于dockersys分区，计算公式如下：

- 容器引擎和容器镜像空间：默认占数据盘空间的90%，其空间大小 = 数据盘空间 * 90%
 - dockersys分区（/var/lib/docker路径）：容器引擎和容器镜像空间（默认占90%）都在/var/lib/docker目录下，其空间大小 = 数据盘空间 * 90%
- Kubelet组件和EmptyDir临时存储：占数据盘空间的10%，其空间大小 = 数据盘空间 * 10%

在OverlayFS类型的节点上，由于拉取镜像时，下载tar包后会存在解压过程，该过程中tar包和解压出来的镜像文件会同时存在于dockersys空间，会占用约2倍的镜像实际容量大小，等待解压完成后tar包会被删除。因此，在实际镜像拉取过程中，除去系统插件镜像占用的空间后，需要保证dockersys分区的剩余空间大于2倍的镜像实际容量。为保证容器能够正常运行，还需要在dockersys分区预留出相应的Pod容器空间，用于存放容器日志等相关文件。

因此在选择合适的数据盘时，需满足以下公式：

dockersys分区容量 > 2*镜像实际总容量 + 系统插件镜像总容量（约2G） + 容器数量 * 单个容器空间（每个容器需预留约1G日志空间）

📖 说明

当容器日志选择默认的json.log形式输出时，会占用dockersys分区，若容器日志单独设置持久化存储，则不会占用dockersys空间，请根据实际情况估算**单个容器空间**。

例如：

假设节点的存储类型是OverlayFS，节点数据盘大小为20G。根据[上述计算公式](#)，默认的容器引擎和容器镜像空间比例为90%，则dockersys分区盘占用：20G*90% = 18G，

且在创建集群时集群必装插件可能会占用2G左右的空间。倘若此时您需要部署10G的镜像tar包，但是由于解压tar包时大约会占用20G的dockersys空间，再加上必装插件占用的空间，超出了dockersys剩余的空间大小，极有可能导致镜像拉取失败。

Device Mapper 类型

Device Mapper类型节点上的容器引擎和容器镜像空间默认占数据盘空间的90%（建议维持此值），这些容量又分为dockersys分区和thinpool空间，计算公式如下：

- 容器引擎和容器镜像空间：默认占数据盘空间的90%，其空间大小 = 数据盘空间 * 90%
 - dockersys分区（/var/lib/docker路径）：默认占比20%，其空间大小 = 数据盘空间 * 90% * 20%
 - thinpool空间：默认占比为80%，其空间大小 = 数据盘空间 * 90% * 80%
- Kubelet组件和EmptyDir临时存储：占数据盘空间的10%，其空间大小 = 数据盘空间 * 10%

在Device Mapper类型的节点上，拉取镜像时tar包会在dockersys分区临时存放，等tar包解压后会实际镜像文件存放在thinpool空间，最后dockersys空间的tar包会被删除。因此，在实际镜像拉取过程中，需要保证dockersys分区空间大小和thinpool空间大小均有剩余。由于dockersys空间比thinpool空间小，因此在计算数据盘空间大小时，需要额外注意。为保证容器能够正常运行，还需要在dockersys分区预留出相应的Pod容器空间，用于存放容器日志等相关文件。

因此在选择合适的数据盘时，需同时满足以下公式：

- **dockersys分区容量 > tar包临时存储（约等于镜像实际总容量） + 容器数量 * 单个容器空间（每个容器需预留约1G日志空间）**
- **thinpool空间 > 镜像实际总容量 + 系统插件镜像总容量（约2G）**

📖 说明

当容器日志选择默认的json.log形式输出时，会占用dockersys分区，若容器日志单独设置持久化存储，则不会占用dockersys空间，请根据实际情况估算**单个容器空间**。

例如：

假设节点的存储类型是Device Mapper，节点数据盘大小为20G。根据[上述计算公式](#)，默认的容器引擎和容器镜像空间比例为90%，则dockersys分区盘占用： $20G * 90% * 20% = 3.6G$ ，且在创建集群时集群必装插件可能会占用2G左右的dockersys空间，所以剩余1.6G左右。倘若此时您需要部署大于1.6G的镜像tar包，虽然thinpool空间足够，但是由于解压tar包时dockersys分区空间不足，极有可能导致镜像拉取失败。

数据盘空间不足时如何解决

方案一：清理镜像

您可以执行以下步骤清理未使用的镜像：

- 使用containerd容器引擎的节点：
 - a. 查看节点上的本地镜像。

```
cricctl images -v
```
 - b. 确认镜像无需使用，并通过镜像ID删除无需使用的镜像。

```
cricctl rmi {镜像ID}
```

- 使用docker容器引擎的节点：
 - a. 查看节点上的本地镜像。
`docker images`
 - b. 确认镜像无需使用，并通过镜像ID删除无需使用的镜像。
`docker rmi {镜像ID}`

📖 说明

请勿删除cce-pause等系统镜像，否则可能导致无法正常创建容器。

方案二：扩容磁盘

步骤1 在EVS控制台扩容数据盘。

在EVS控制台扩容成功后，仅扩大了云硬盘的存储容量，还需要执行后续步骤扩容逻辑卷和文件系统。

步骤2 登录CCE控制台，进入集群，在左侧选择“节点管理”，单击节点后的“同步云服务器”。

步骤3 登录目标节点。

步骤4 使用lsblk命令查看节点块设备信息。

这里存在两种情况，根据容器存储Rootfs而不同。

Overlaysfs：没有单独划分thinpool，在dockersys空间下统一存储镜像相关数据。

1. 查看设备的磁盘和分区大小。

```
# lsblk
NAME        MAJ:MIN RM  SIZE RO TYPE MOUNTPOINT
vda          8:0   0  50G  0 disk
├─vda1       8:1   0  50G  0 part /
└─vdb        8:16  0 200G  0 disk  # 数据盘已扩容，但仍未分配
   └─vgpaas-dockersys 253:0  0  90G  0 lvm  /var/lib/containerd # 容器引擎使用的空间
      └─vgpaas-kubernetes 253:1  0  10G  0 lvm  /mnt/paas/kubernetes/kubelet # kubernetes使用的空间
```

2. 扩容磁盘。

将新增的磁盘容量加到容器引擎使用的dockersys逻辑卷上。

a. 扩容物理卷PV，让LVM识别EVS新增的容量。其中/dev/vdb为dockersys逻辑卷所在的物理卷。

```
pvresize /dev/vdb
```

回显如下：

```
Physical volume "/dev/vdb" changed
1 physical volume(s) resized or updated / 0 physical volume(s) not resized
```

b. 将空闲容量100%扩容到逻辑卷LV。其中vgpaas/dockersys为容器引擎使用的逻辑卷。

```
lvextend -l+100%FREE -n vgpaas/dockersys
```

回显如下：

```
Size of logical volume vgpaas/dockersys changed from <90.00 GiB (23039 extents) to <190.00 GiB (48639 extents).
Logical volume vgpaas/dockersys successfully resized.
```

c. 调整文件系统的大小。其中/dev/vgpaas/dockersys为容器引擎的文件系统路径。

```
resize2fs /dev/vgpaas/dockersys
```

回显如下：

```
Filesystem at /dev/vgpaas/dockersys is mounted on /var/lib/containerd; on-line resizing required
old_desc_blocks = 12, new_desc_blocks = 24
The filesystem on /dev/vgpaas/dockersys is now 49807360 (4k) blocks long.
```

Devicemapper: 单独划分了thinpool存储镜像相关数据。

1. 查看设备的磁盘和分区大小。

```
# lsblk
NAME                                MAJ:MIN RM  SIZE RO TYPE MOUNTPOINT
vda                                  8:0   0  50G  0 disk
├─vda1                               8:1   0  50G  0 part /
└─vdb                                 8:16  0 200G  0 disk
   └─vgpaas-dockersys                 253:0   0  18G  0 lvm  /var/lib/docker
      └─vgpaas-thinpool_tmeta         253:1   0   3G  0 lvm
         └─vgpaas-thinpool           253:3   0  67G  0 lvm                # thinpool空间
            ...
      └─vgpaas-thinpool_tdata         253:2   0  67G  0 lvm
         └─vgpaas-thinpool           253:3   0  67G  0 lvm
            ...
   └─vgpaas-kubernetes               253:4   0  10G  0 lvm  /mnt/paas/kubernetes/kubelet
```

2. 扩容磁盘。

选项一：将新增的磁盘容量加到thinpool盘上。

- a. 扩容物理卷PV，让LVM识别EVS新增的容量。其中`/dev/vdb`为thinpool空间所在的物理卷。

```
pvresize /dev/vdb
```

回显如下：

```
Physical volume "/dev/vdb" changed
1 physical volume(s) resized or updated / 0 physical volume(s) not resized
```

- b. 将空闲容量100%扩容到逻辑卷LV。其中`vgpaas/thinpool`为容器引擎使用的逻辑卷。

```
lvextend -l+100%FREE -n vgpaas/thinpool
```

回显如下：

```
Size of logical volume vgpaas/thinpool changed from <67.00 GiB (23039 extents) to <167.00 GiB (48639 extents).
Logical volume vgpaas/thinpool successfully resized.
```

- c. 由于thinpool未挂载到设备，因此无需调整文件系统的大小。

选项二：将新增的磁盘容量加到dockersys盘上。

- a. 扩容物理卷PV，让LVM识别EVS新增的容量。其中`/dev/vdb`为dockersys逻辑卷所在的物理卷。

```
pvresize /dev/vdb
```

回显如下：

```
Physical volume "/dev/vdb" changed
1 physical volume(s) resized or updated / 0 physical volume(s) not resized
```

- b. 将空闲容量100%扩容到逻辑卷LV。其中`vgpaas/dockersys`为容器引擎使用的逻辑卷。

```
lvextend -l+100%FREE -n vgpaas/dockersys
```

回显如下：

```
Size of logical volume vgpaas/dockersys changed from <18.00 GiB (7679 extents) to <118.00 GiB (33279 extents).
Logical volume vgpaas/dockersys successfully resized.
```

- c. 调整文件系统的大小。其中`/dev/vgpaas/dockersys`为容器引擎的文件系统路径。

```
resize2fs /dev/vgpaas/dockersys
```

回显如下：

```
Filesystem at /dev/vgpaas/dockersys is mounted on /var/lib/docker; on-line resizing required
old_desc_blocks = 4, new_desc_blocks = 16
The filesystem on /dev/vgpaas/dockersys is now 49807360 (4k) blocks long.
```

----结束

20.7.6 集群过载保护最佳实践

随着业务不断扩展，Kubernetes集群规模不断增大，导致集群控制平面负载压力增大。当集群规模超过Kubernetes控制平面的承载能力时，可能会出现集群因过载而无法提供服务的情况。本文帮助您了解集群过载的现象、影响范围和影响因素，并详细介绍CCE集群的过载保护能力，同时梳理了集群过载保护的[建议措施](#)。

什么是集群过载

集群过载时，会出现Kubernetes API响应延迟增加、控制节点资源水位升高的现象。在过载状况极端的情况下，可能会出现Kubernetes API无法响应，控制节点无法使用，甚至整个集群无法正常工作的情况。

集群过载会对集群控制平面及依赖该平面的业务产生影响。以下列举了一些可能受到影响的场景：

- **Kubernetes资源管理**：在进行创建、删除、更新或查询Kubernetes资源的操作时，可能会出现失败的情况。
- **Kubernetes分布式选主**：在基于Kubernetes Lease选主的分布式应用中，可能会因Lease续期请求超时而导致主实例重启。

说明

例如npd插件的controller组件，Lease续期失败后进行主备切换，即主实例重启备实例接管工作，业务无感知。

- **集群管理**：集群严重过载时，可能会处于不可用状态，此时无法进行集群管理操作，例如创建或删除节点等。

常见的导致集群过载的原因：

- **集群资源数据量过大**
etcd和kube-apiserver是集群控制平面的两个核心组件，etcd是后台数据库，负责存储所有集群数据，而kube-apiserver则是控制平面的入口，负责处理请求。为了减轻etcd的负担，kube-apiserver缓存了集群数据。此外，集群中的其他核心组件也会缓存集群中的各种资源，并监听这些资源的变化。
因此，集群资源数据量过大，会导致控制平面持续处于资源高水位状态，超过承载能力时就会出现集群过载现象。
- **客户端查询数据量过大**：如发起大量LIST请求，或单个LIST请求查询大量数据。
假设客户端通过Field Selectors指定查询集群中的部分pod数据，并且需要查询etcd（客户端也可以指定从kube-apiserver缓存查询）。由于etcd无法按Field过滤数据，因此kube-apiserver需要从etcd查询全量Pod数据。然后，kube-apiserver会对结构化的Pod数据进行过滤、复制、序列化等操作。最后，响应客户端请求。
由此可见，客户端LIST请求可能需要由多个控制平面组件来处理，并且处理的数据量更多、数据类型更复杂。因此，客户端查询大量数据，会导致etcd和apiserver持续处于资源高水位状态，超过承载能力时就会出现集群过载现象。

CCE 集群过载保护能力

- **过载控制**：CCE集群从v1.23版本开始支持集群过载控制，在集群控制平面的资源压力较大时，通过减少处理系统外LIST请求来缓解压力。该功能需要开启集群的过载控制开关，详情请参见[集群过载控制](#)。
- **LIST请求处理优化**：CCE集群从v1.23.8-r0、v1.25.3-r0版本开始对LIST请求处理进行了优化，即使客户端未指定resourceVersion查询参数，kube-apiserver也会基

于其缓存响应请求，避免额外查询etcd，并能确保响应数据最新。此外，通过对 kube-apiserver缓存增加Namespace索引，当客户端查询指定Namespace的指定资源时，无需再基于全量数据过滤属于此Namespace的资源，可以有效降低响应延迟时间和控制平面内存开销。

- **服务端精细化限流策略**：通过API 优先级和公平性（APF）对请求并发限制进行精细化控制，详情请参见[API优先级和公平性（APF）](#)。

集群防过载建议

以下将给出几种过载防护措施与建议：

使用新版本集群

CCE集群版本迭代过程中，会不断带来新的过载保护相关功能及优化，建议您及时升级至最新版本集群。详情请参见[升级集群](#)。

启用集群过载控制

过载控制开启后，将根据控制节点的资源压力，动态调整系统外LIST请求的并发限制，维护控制节点和集群的可靠性。

详情请参见[集群过载控制](#)。

启用集群可观测能力

可观测性是保障集群可靠性、稳定性的基础，借助监控、告警和日志，集群管理员可以更好地理解集群的运行状况，快速发现异常并及时解决问题。

配置监控

- 通过控制台的集群总览页面查看控制节点监控信息。

控制集群资源数据量

集群资源数据量过大会降低etcd的性能，包括数据读取和写入延迟。除了总数据量以外，单类资源的数据量过大也会导致客户端全量查询该资源时控制平面消耗大量资源。因此，建议控制etcd的数据量及单类资源的数据量，如下表。

表 20-13 不同集群规模建议 etcd 数据量上限

| 集群规模 | 50节点 | 200节点 | 1000节点 | 2000节点 |
|-------------|-------|-------|--------|--------|
| etcd数据总容量 | 500Mi | 1Gi | 4Gi | 8Gi |
| 单类资源etcd数据量 | 50Mi | 100Mi | 400Mi | 800Mi |

清理集群无效资源

建议及时清理不再使用的Kubernetes资源，如ConfigMap、Secret和PVC等，同时避免出现大量Pending Pod，避免资源数量过大导致控制平面额外消耗资源。

优化客户端访问模式

- 如果您需要多次查询集群资源数据，请优先考虑使用客户端缓存机制，避免频繁使用LIST查询。推荐使用Informer、Lister方式与集群通信，请参考[client-go文档](#)。

如果必须要使用LIST查询，建议合理使用：

- 优先查询kube-apiserver缓存，避免额外查询ETCD。v1.23.8-r0、v1.25.3-r0之前的集群版本，需要指定查询参数resourceVersion=0；v1.23.8-r0、v1.25.3-r0及之后的版本，CCE已进行优化，会默认查询缓存并确保缓存数据最新。

- 精确指定查询范围，避免非目标数据额外消耗资源，例如：

```
# client-go查询指定命名空间的Pod代码示例
k8sClient.CoreV1().Pods("<your-namespace>").List(metav1.ListOptions{})
# kubectl查询指定命名空间的Pod命令示例
kubectl get pods -n <your-namespace>
```

- 使用更高效的Protobuf格式代替JSON格式。默认情况下，Kubernetes返回序列化为JSON的对象，内容类型为application/json，这是API的默认序列化格式。但是，客户端可以使用更有效的Protobuf格式请求这些对象，以获得更好的性能。详情请参见[资源的其他表现形式](#)。

调整集群管理规模

如果集群控制节点资源水位线持续高位，比如持续出现内存使用率大于85%，建议您及时扩大集群管理规模，避免突发流量导致集群过载，详情请参见[变更集群规格](#)。

📖 说明

- 集群管理规模越大，控制节点规格越高、性能也更佳。
- CCE集群管理规模指的是集群支持管理的最大节点数，仅供业务部署规划参考。通常情况下，集群不一定能达到所选规模的最大节点数，实际规模与集群中资源对象的类型、数量、大小以及外部对集群控制平面的访问量等多个因素相关。

拆分集群

Kubernetes架构存在性能瓶颈，单个集群规模无法无限制扩大，如果您的集群规格已经达到2000节点，请拆分业务并使用多个集群进行部署。如果您在拆分集群方面遇到问题，可提交工单以获取技术支持。

总结

实际业务运行过程中，Kubernetes集群的性能和可用性受多种因素的影响，例如集群规模、集群资源数量和大小、集群资源访问量等。CCE服务基于长期云原生实践，持续对集群性能和可用性进行优化，并总结梳理了上述集群过载保护措施，您可根据实际业务情况进行应用，以保障业务长期稳定可靠运行。

20.8 网络

20.8.1 集群网络地址段规划实践

在CCE中创建集群时，您需要根据具体的业务需求规划VPC的数量、子网的数量、容器网段划分和服务网段连通方式。

本文将介绍VPC环境下CCE集群里各种地址的作用，以及地址段该如何规划。

约束与限制

通过搭建VPN方式访问CCE集群，需要注意VPN网络和集群所在的VPC网段、容器使用网段不能冲突。

集群各网段基本概念

- **VPC网段**

虚拟私有云（Virtual Private Cloud，简称VPC）可以为云服务器、云容器、云数据库等资源构建隔离的、用户自主配置和管理的虚拟网络环境。您可以自由配置VPC内的IP地址段、子网、安全组等子服务，也可以申请弹性带宽和弹性公网IP搭建业务系统。

- **子网网段**

子网是用来管理弹性云服务器网络平面的一个网络，可以提供IP地址管理、DNS服务，子网内的弹性云服务器IP地址都属于该子网。

图 20-6 VPC 网段结构

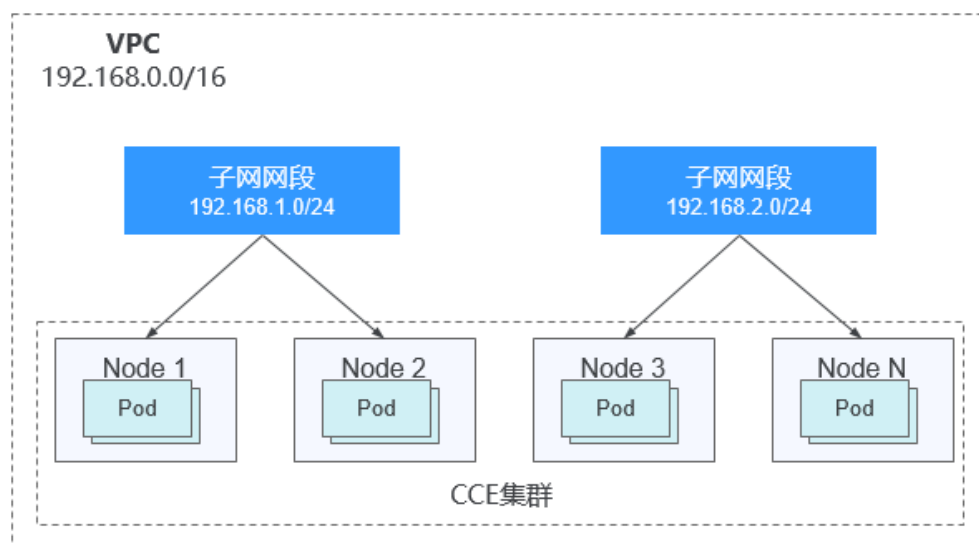

默认情况下，同一个VPC的所有子网内的弹性云服务器均可以进行通信，不同VPC的弹性云服务器不能进行通信。

不同VPC的弹性云服务器可通过VPC创建对等连接通信。

- **容器网段（Pod网段）**

Pod是Kubernetes内的概念，每个Pod具有一个IP地址。

在CCE上创建集群时，可以指定Pod的地址段（即容器网段），容器网段不能和子网网段重叠。例如子网网段用的是 192.168.0.0/16，集群的容器网段就不能使用 192.168.0.0/18，192.168.1.0/18等，因为这些地址都涵盖在 192.168.0.0/16 里了。

- **容器子网（仅CCE Turbo集群）**

CCE Turbo集群中，容器直接从VPC网段中分配IP地址，容器子网可以和子网网段重叠，但需要注意该容器子网的大小决定了集群下容器的数量上限。在集群创建完成后，仅支持新增容器子网，不支持删除。

- **服务网段**

Service也是Kubernetes内的概念，每个Service都有自己的地址，在CCE上创建集群时，可以指定Service的地址段（即服务网段）。同样，服务网段也不能和子网网段重合，而且服务网段也不能和容器网段重叠。服务网段只在集群内使用，不能在集群外使用。

单 VPC 下单集群场景

CCE集群：包含VPC网络模式和容器隧道网络模式集群，集群网络地址段规划示意图如图20-7所示。

- VPC网段：集群所在的VPC网段，该网段的大小影响集群中可创建的节点数量上限。
- 子网网段：集群中节点所在的子网网段，子网网段包含在VPC网段中。同个集群中的不同节点可分配到不同的子网网段。
- 容器网段：容器网段不能和子网网段重叠。
- 服务网段：服务网段不能和子网网段重叠，而且也不能和容器网段重叠。

图 20-7 单 VPC 单集群场景网段规划-CCE 集群

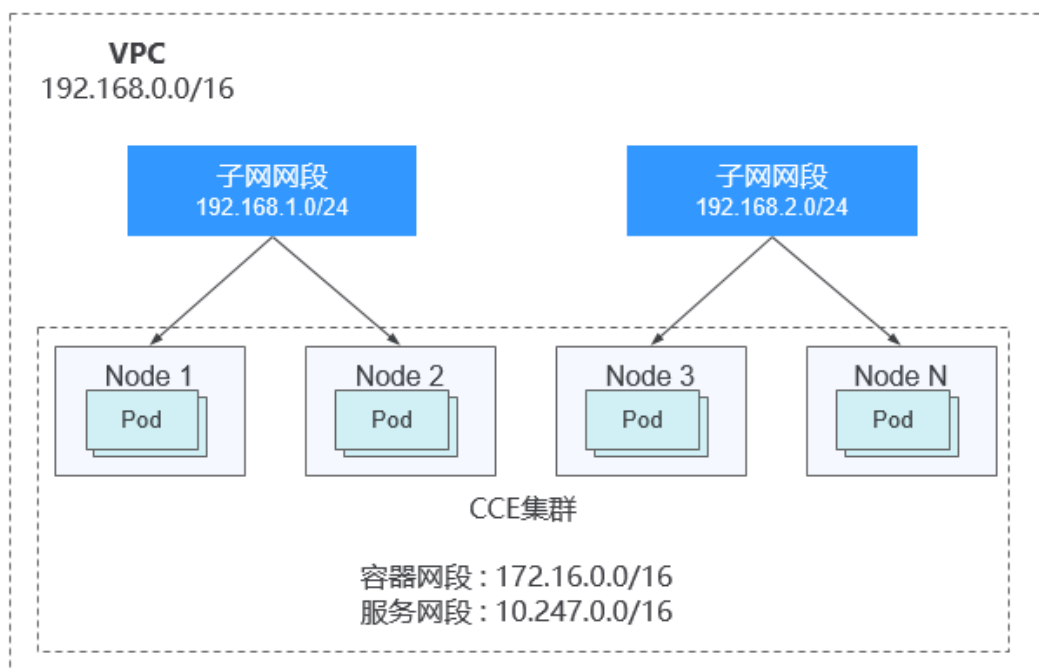

CCE Turbo集群：即云原生网络2.0模式集群，集群网络地址段规划示意图如图20-8所示。

- VPC网段：集群所在的VPC网段，该网段的大小影响集群中可创建的节点数量上限。
- 子网网段：集群中节点所在的子网网段，子网网段包含在VPC网段中。同个集群中的不同节点可分配到不同的子网网段。
- 容器子网网段：容器子网包含在VPC网段中，且可以和子网网段重叠，甚至可以选择和子网网段相同。但需要注意的是，由于容器直接分配VPC中的IP，因此该容器子网的大小决定了集群下容器的数量上限。在集群创建完成后，仅支持新增容器子网，不支持删除。建议将容器子网的IP地址段设大一些，以免出现容器IP分配不足的情况。

- 服务网段：服务网段不能和子网网段重合，而且也不能和容器网段重叠。

图 20-8 单 VPC 单集群场景网段规划-CCE Turbo 集群

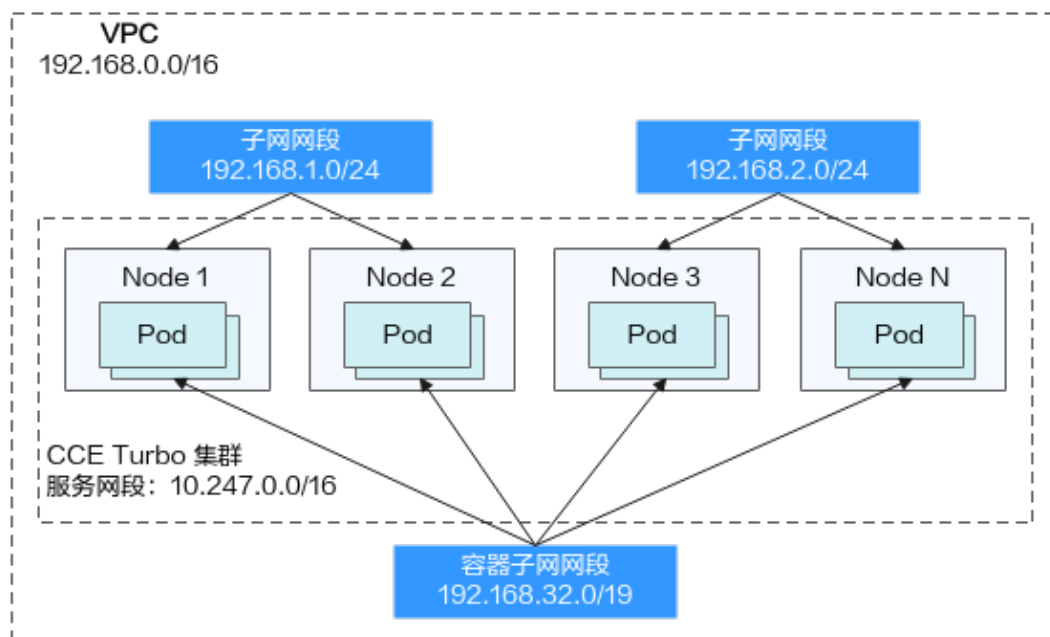

单 VPC 下多集群场景

VPC网络模式

Pod的报文需要通过VPC路由转发，CCE会自动在VPC路由上配置到每个容器网段的路由表，集群组网规模受限于VPC路由表能力。集群网络地址段规划示意图如图20-9所示。

- VPC网段：集群所在的VPC网段，该网段的大小影响集群中可创建的节点数量上限。
- 子网网段：每个集群中的子网网段不能和容器网段重叠。
- 容器网段：单VPC中存在多个VPC网络模型集群的场景下，由于各个集群使用同一路由表，因此所有集群的容器网段不能相互重叠。在此情况下，如果节点安全组在入方向上放通对端集群的容器网段，一个集群的Pod可以通过容器IP直接访问另外一个集群的Pod。
- 服务网段：由于服务网段只能在集群中使用，因此集群之间服务网段可以重叠，但是不能和所属集群的子网网段和容器网段重叠。

图 20-9 VPC 网络-多集群场景示例

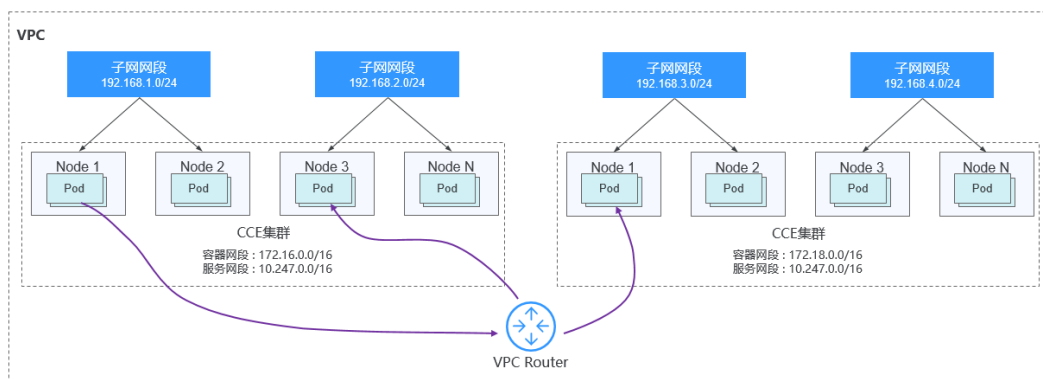

容器隧道网络

该模式下容器网络是承载于VPC网络之上的Overlay网络平面，具有少量隧道封装性能损耗，但获得了通用性强、互通性强、高级特性支持全面（例如Network Policy网络隔离）的优势，可以满足大多数应用需求。集群网络地址段规划示意图如图20-10所示。

- VPC网段：集群所在的VPC网段，该网段的大小影响集群中可创建的节点数量上限。
- 子网网段：每个集群中的子网网段不能和容器网段重叠。
- 容器网段：所有集群的容器网段可以重叠。在此情况下不同集群的Pod不能通过容器IP直接访问，跨集群容器之间的访问需要通过Service，建议使用负载均衡类型的Service。
- 服务网段：由于服务网段只能在集群中使用，因此集群之间服务网段可以重叠，但是不能和所属集群的子网网段和容器网段重叠。

图 20-10 容器隧道网络-多集群场景示例

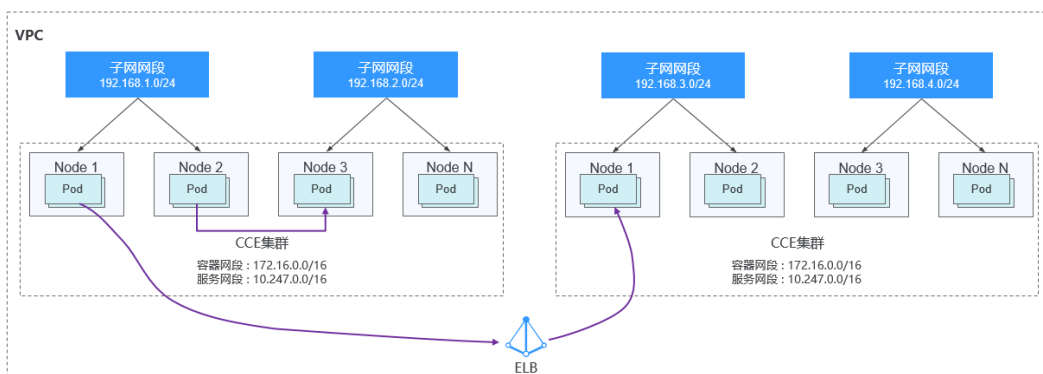

云原生网络2.0模式（即CCE Turbo集群）

该模式下集群直接从VPC网段内分配容器IP地址，支持ELB直通容器、支持容器直接绑定安全组等多种VPC网络的能力，极大提高了网络连通速度和转发效率。

- VPC网段：集群所在的VPC网段，在CCE Turbo集群中，该网段的大小影响集群中可创建的节点数量与容器数量之和。
- 子网网段：CCE Turbo集群中的子网网段没有特殊限制。
- 容器子网：容器子网的网段包含在VPC网段中，且不同集群的容器子网之间可以重叠，也可以和子网网段重叠。但仍建议您将不同集群的容器网段错开，且尽量

保证容器子网网段的IP数充足。在此情况下，如果集群ENI安全组在入方向上放通对端集群的容器子网网段，不同集群的Pod之间可以直接通过IP访问。

- 服务网段：由于服务网段只能在集群中使用，因此集群之间服务网段可以重叠，但是不能和所属集群的子网网段和容器子网网段重叠。

图 20-11 云原生网络 2.0-多集群场景示例

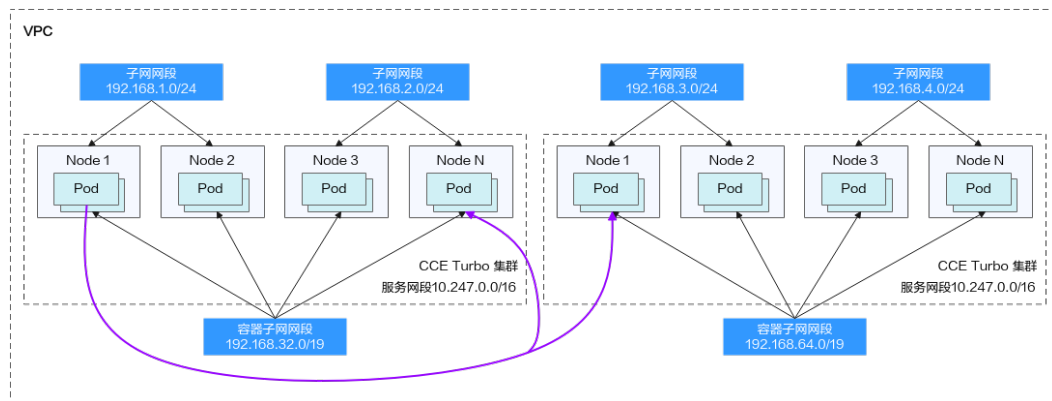

多网络模式集群并存场景

同一VPC中包含多个网络模式的集群时，应在创建新集群时遵循以下规律：

- VPC网段：该场景下各个集群所在的VPC网段相同，请保证VPC内可用的IP地址数充足。
- 子网网段：子网网段尽量避免和容器网段重叠。即使在某些场景下（例如和CCE Turbo集群共存时），子网网段可以和容器（子网）网段重叠，但从地址段规划角度出发，这是不推荐的。
- 容器网段：仅VPC网络模式的集群间的容器网段需要避免相互重叠。
- 服务网段：所有集群之间服务网段可以重叠，但是不能和所属集群的子网网段和容器网段重叠。

集群跨 VPC 互联场景

不同VPC之间网络不通，对等连接用于连通同一个区域内的VPC，实现不同VPC的网络互联。两个VPC网络互联的情况下，可以通过路由表配置哪些报文要发送到对端VPC里。

VPC网络模式集群

VPC网络模式的集群跨VPC互联时，在创建对等连接后，您需要在两端VPC内添加对等连接路由信息，才能使两个VPC互通。

图 20-12 VPC 网络-VPC 互联场景

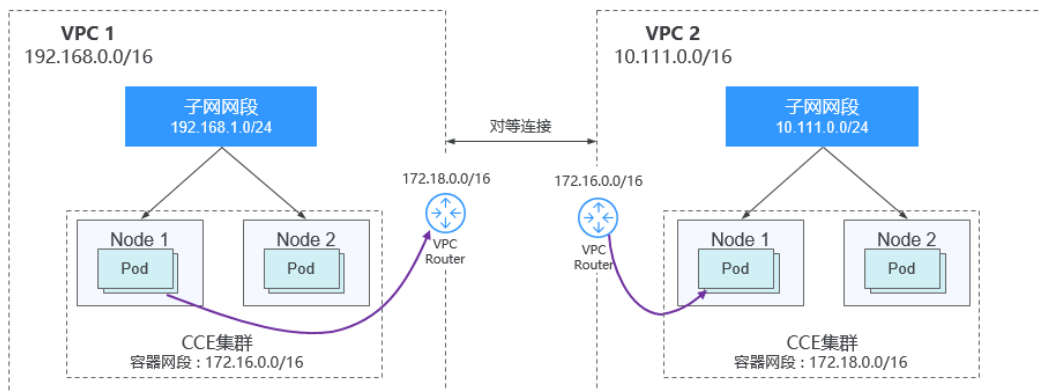

跨VPC的集群容器之间互连需要建立VPC对等连接时，需要注意以下几点：

- 两端集群所属的VPC地址段需要避免重叠，且在每个集群中，子网网段不能与容器网段重叠。
- 两端集群的容器网段不能相互重叠，但服务网段可以重叠。
- 当请求端集群为VPC网络模型时，需要关注目的端集群的节点安全组在入方向上**是否放通了请求端集群的容器网段**。此时，一个集群的Pod可以通过容器IP直接访问另外一个集群的Pod。同理，如果两端集群的节点需要相互访问，节点安全组需要放通对端集群的VPC网段。
- 两端的VPC路由表中均需要添加访问对端网段的路由。例如，VPC 1的路由表需添加访问VPC 2网段的路由，同时，VPC 2的路由表也需要添加访问VPC 1的路由。
 - **添加对端集群VPC网段：**添加VPC网段的路由后，Pod可以访问另外一个集群节点，例如访问NodePort类型的Service端口。
 - **添加对端容器网段：**添加容器网段路由后，Pod可以通过容器IP直接访问另外一个集群的Pod。

容器隧道网络模式集群

两个容器隧道网络模式的集群跨VPC互联时，创建对等连接后，您需要在两端VPC内添加对等连接路由信息，才能使两个VPC互通。

图 20-13 容器隧道网络-VPC 互联场景

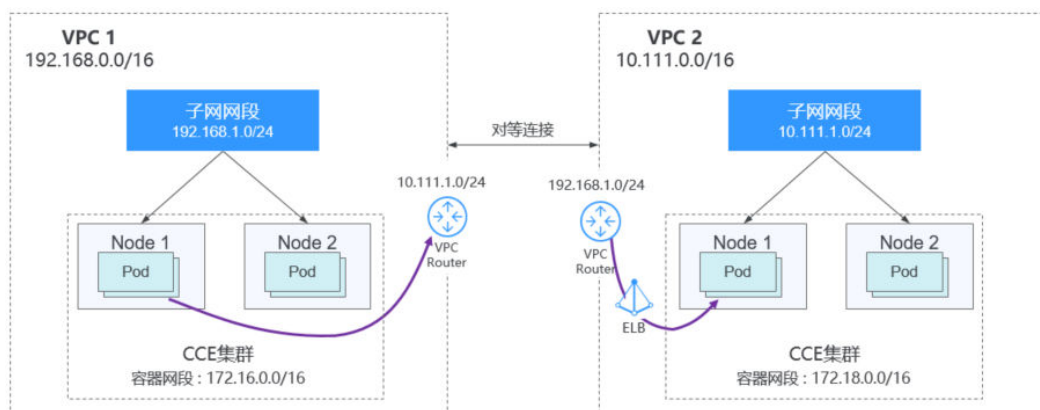

需要注意以下几点：

- 两端集群所属的VPC地址段需要避免重叠。
- 所有集群的容器网段可以重叠，服务网段也可以重叠。
- 当请求端集群为容器隧道网络模型时，需要关注目的端集群的节点安全组在入方向上是否放通了请求端集群的VPC网段（包含节点子网）。在此情况下，一个集群的节点可以访问另一个集群的节点。但不同集群的Pod不能通过容器IP直接访问，跨集群容器之间的访问需要通过Service，建议使用负载均衡类型的Service。
- 两端的VPC路由表中均需要添加对端集群VPC网段路由。例如，VPC 1的路由表需添加访问VPC 2网段的路由，同时，VPC 2的路由表也需要添加访问VPC 1的路由。添加VPC网段的路由后，Pod可以访问另外一个集群节点，例如访问NodePort类型的Service端口。

云原生网络2.0集群（即CCE Turbo集群）

创建对等连接后，您需要在两端VPC内添加对等连接路由信息，使两个VPC互通，即可完成集群间的互通。需要注意如下几点：

- 两端集群所属的VPC地址段需要避免重叠。
- 当请求端集群为云原生网络2.0模型时，需要关注目的端集群的ENI安全组（名为{集群名}-cce-eni-{随机ID}）在入方向上是否放通了请求端集群的VPC网段（包含节点子网和容器子网）。此时，一个集群的Pod可以通过容器IP直接访问另外一个集群的Pod。同理，如果两端集群的节点需要相互访问，则需要在集群的节点安全组（名为{集群名}-cce-node-{随机ID}）放通对端集群的VPC网段。
- 两端的VPC路由表中均需要添加对端集群VPC网段路由。例如，VPC 1的路由表需添加访问VPC 2网段的路由，同时，VPC 2的路由表也需要添加访问VPC 1的路由。添加VPC网段的路由后，Pod可以访问另外一个集群的Pod IP或节点。

多网络模式集群并存场景

在不同网络模式集群间需要跨VPC互访的情况下，每种类型的集群均可能作为请求端和目的端。一般情况下需遵循以下规律：

- 集群所属的VPC地址段需要避免和对端集群的VPC地址段重叠。
- 集群子网网段尽量避免和自身的容器网段重叠。
- 集群间的容器网段需要避免相互重叠。
- 如集群间容器或节点存在相互访问，则两侧集群的安全组在入方向上均需按以下规则放通对应网段：
 - 请求端集群为VPC网络模型时，目的端集群的节点安全组需放通请求端集群的VPC网段（包含节点子网）和容器网段。
 - 请求端集群为容器隧道网络模型时，目的端集群的节点安全组需放通请求端集群的VPC网段（包含节点子网）。
 - 请求端集群为云原生网络2.0模型时，目的端集群的ENI安全组和节点安全组需放通请求端集群的VPC网段（包含节点子网和容器子网）。
- 两端的VPC路由表中均需要添加对端集群VPC网段路由。例如，VPC 1的路由表需添加访问VPC 2网段的路由，同时，VPC 2的路由表也需要添加访问VPC 1的路由。添加VPC网段的路由后，Pod可以访问另外一个集群节点，例如访问NodePort类型的Service端口。

若某个集群为VPC网络模型，两端的VPC路由表中还需要添加容器网段的地址。添加容器网段路由后，Pod可以通过容器IP直接访问另外一个集群的Pod。

VPC 网络到 IDC 的场景

和VPC互联场景类似，同样存在VPC里部分地址段路由到IDC，CCE集群的Pod地址就不能和这部分地址重叠。IDC里如果需要访问集群里的Pod地址，同样需要在IDC端配置到专线VBR的路由表。

20.8.2 集群网络模型选择及各模型区别

自研高性能商业版容器网络插件，支持容器隧道网络、VPC网络、云原生网络2.0网络模型：

⚠ 注意

集群创建成功后，网络模型不可更改，请谨慎选择。

- **容器隧道网络 (Overlay)**：基于底层VPC网络构建了独立的VXLAN隧道化容器网络，适用于一般场景。VXLAN是将以太网报文封装成UDP报文进行隧道传输。容器网络是承载于VPC网络之上的Overlay网络平面，具有付出少量隧道封装性能损耗，即可获得通用性强、互通性强、高级特性支持全面（例如Network Policy网络隔离）的优势，可以满足大多数应用需求。

图 20-14 容器隧道网络

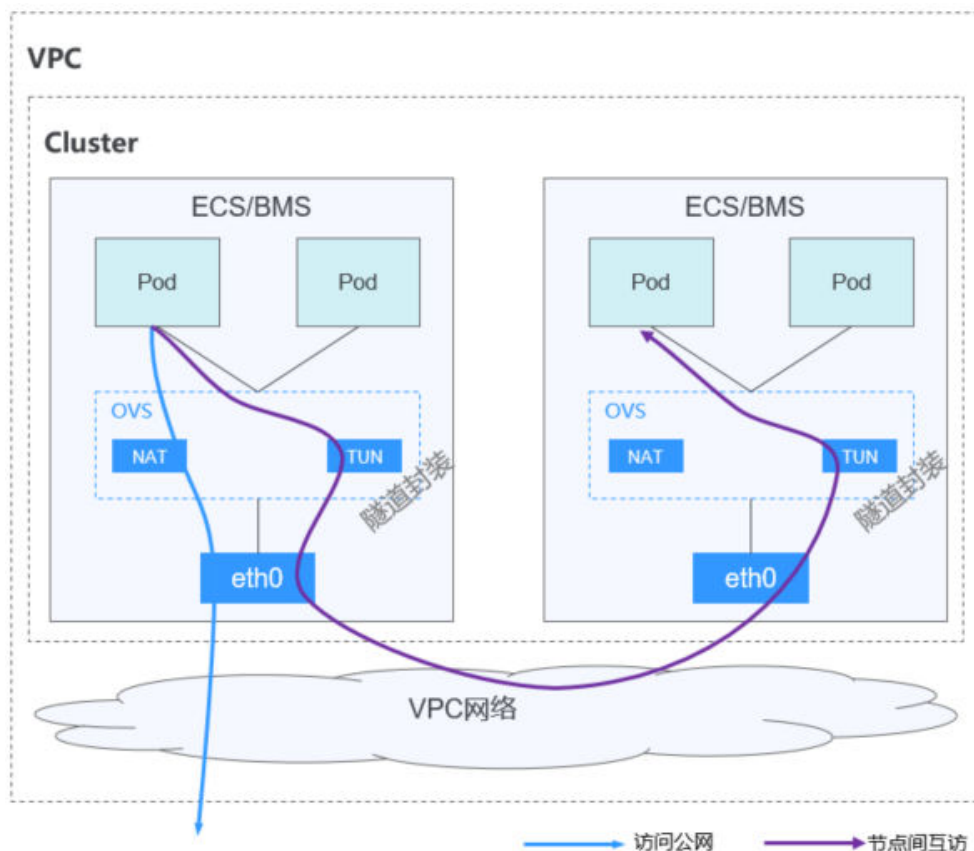

- **VPC网络**：采用VPC路由方式与底层网络深度整合，适用于高性能场景，节点数量受限于虚拟私有云VPC的路由配额。每个节点将会被分配固定大小的IP地址段。VPC网络由于没有隧道封装的消耗，容器网络性能相对于容器隧道网络有一定优

势。VPC网络集群由于VPC路由中配置有容器网段与节点IP的路由，可以支持集群外直接访问容器实例等特殊场景。

图 20-15 VPC 网络

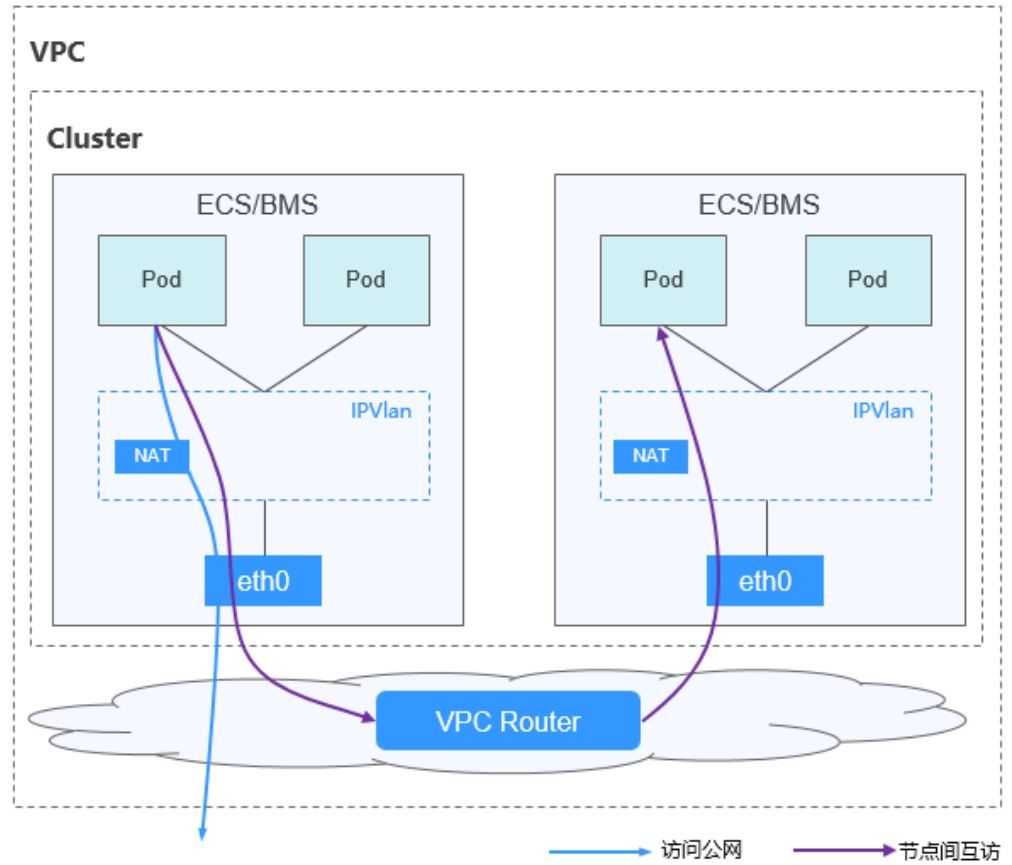

- **云原生网络2.0:** 深度整合弹性网卡 (Elastic Network Interface, 简称ENI) 能力, 采用VPC网段分配容器地址, 支持ELB直通容器, 享有高性能。

图 20-16 云原生网络 2.0

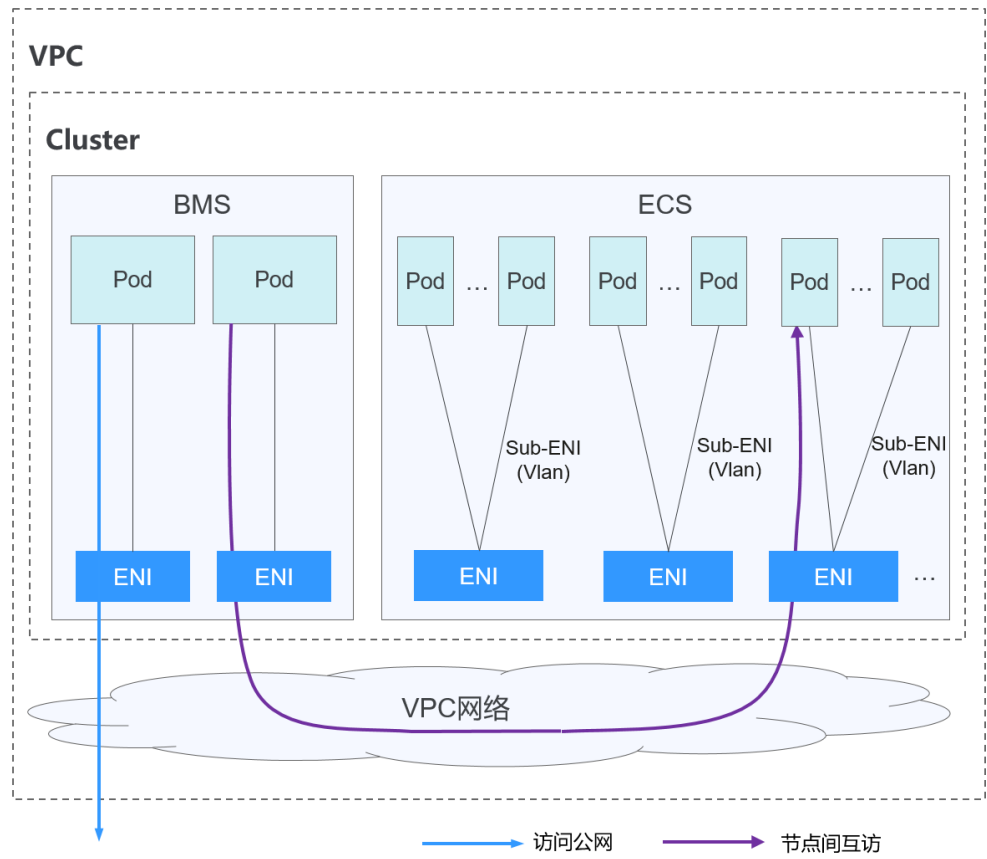

网络模型对比如下：

表 20-14 网络模型对比

| 对比维度 | 容器隧道网络 | VPC网络 | 云原生网络2.0 |
|----------|---|---|---|
| 适用场景 | <ul style="list-style-type: none"> 对性能要求不高：由于需要额外的VXLAN隧道封装，相对于另外两种容器网络模式，性能存在一定的损耗（约5%-15%）。所以容器隧道网络适用于对性能要求不是特别高的业务场景，比如：Web应用、访问量不大的数据中台、后台服务等。 大规模组网：相比VPC路由网络受限于VPC路由条目配额的限制，容器隧道网络没有网络基础设施的任何限制；同时容器隧道网络把广播域控制到了节点级别，容器隧道网络最大可支持2000节点规模。 | <ul style="list-style-type: none"> 性能要求较高：由于没有额外的隧道封装，相比于容器隧道网络模式，VPC网络模型集群的容器网络性能接近于VPC网络性能，所以适用于对性能要求较高的业务场景，比如：AI计算、大数据计算等。 中小规模组网：由于VPC路由网络受限于VPC路由表条目配额的限制，建议集群规模为1000节点及以下。 | <ul style="list-style-type: none"> 性能要求高：由于云原生网络2.0直接使用VPC网络构建容器网络，容器通信不需要进行隧道封装和NAT转换，所以适用于对带宽、时延要求极高的业务场景。 大规模组网：云原生网络2.0当前最大可支持2000个ECS节点，10万个Pod。 |
| 核心技术 | OVS | IPVlan, VPC路由 | VPC弹性网卡/弹性辅助网卡 |
| 适用集群 | CCE Standard集群 | CCE Standard集群 | CCE Turbo集群 |
| 容器网络隔离 | Pod支持Kubernetes原生NetworkPolicy | 否 | Pod支持使用安全组隔离 |
| ELB对接Pod | ELB对接Pod需要通过节点NodePort转发 | ELB对接Pod需要通过节点NodePort转发 | 使用独享型ELB时可直接对接Pod
使用共享型ELB对接Pod需要通过节点NodePort转发 |

| 对比维度 | 容器隧道网络 | VPC网络 | 云原生网络2.0 |
|----------|---|---|--|
| 容器IP地址管理 | <ul style="list-style-type: none">需设置单独的容器网段按节点划分容器地址段，动态分配（地址段分配后可动态增加） | <ul style="list-style-type: none">需设置单独的容器网段按节点划分容器地址段，静态分配（节点创建完成后，地址段分配即固定，不可更改） | 容器网段从VPC子网划分，无需设置单独的容器网段 |
| 网络性能 | 基于VxLAN隧道封装，有一定性能损耗。 | 无隧道封装，跨节点通过VPC路由器转发，性能较好，可媲美主机网络，但存在NAT转换损耗。 | 容器网络与VPC网络融合，性能无损耗。 |
| 组网规模 | 最大可支持2000节点 | 受限于VPC路由表能力，适合中小规模组网，建议规模为1000节点及以下。
VPC网络模式下，集群每添加一个节点，会在VPC的路由表中添加一条路由，因此集群本身规模受VPC路由表上限限制，创建前请提前评估集群规模。 | 最大可支持2000节点
由于云原生网络2.0集群中的容器从VPC网段内分配IP地址，消耗VPC的地址空间，实际支持规模受限于VPC子网网段大小，因此创建前请提前评估集群规模。 |

须知

- VPC路由网络集群实际支持规模受限于VPC的路由表路由条目配额，创建前请提前评估集群规模。
- VPC路由网络默认支持容器与同一VPC的虚拟机直接互访，与其他VPC的主机在配置对等连接策略后可以支持直接互访。此外，云专线/VPN等混合组网场景在合理规划后可以支持对端直接与容器互访。

20.8.3 通过负载均衡配置实现会话保持

概念

会话保持可以确保用户在访问应用时的连续性和一致性。如果在客户端和服务器之间部署了负载均衡设备，很有可能这多个连接会被转发至不同的服务器进行处理。开启会话保持后，负载均衡会把来自同一客户端的访问请求持续分发到同一台后端云服务器上进行处理。

例如在大多数需要用户身份认证的在线系统中，一个用户需要与服务器实现多次交互才能完成一次会话。由于多次交互过程中存在连续性，如果不配置会话保持，负载均衡可能会将部分请求分配至另一个后端服务器，但由于其他后端服务器并未经过用户身份认证，则会出现用户登录失效等交互异常。

因此，在实际的部署环境中，需要根据应用环境的特点，选择适当的会话保持机制。

表 20-15 会话保持类型

| 类型 | 说明 | 支持的会话保持类型 | 会话保持时间 | 会话保持失效的场景 |
|--------|--|--|--|--|
| 四层会话保持 | 当创建 Service 时，使用的协议为 TCP 或 UDP，默认为四层会话保持。 | 源 IP 地址： 基于源 IP 地址的简单会话保持，将请求的源 IP 地址作为散列键（HashKey），从静态分配的散列表中找出对应的服务器。即来自同一 IP 地址的访问请求会被转发到同一台后端服务器上进行处理。 | <ul style="list-style-type: none"> 默认时间：20 分钟 最长时间：60 分钟 取值范围：1-60 分钟 | <ul style="list-style-type: none"> 客户端的源 IP 地址发生变化。 客户端访问请求超过会话保持时间。 |
| 七层会话保持 | 当创建 Ingress 时，使用的协议为 HTTP 或 HTTPS，默认为七层会话保持。 | <ul style="list-style-type: none"> 负载均衡器 cookie：负载均衡器会根据客户端第一个请求生成一个 cookie，后续所有包含这个 cookie 值的请求都会由同一个后端服务器处理。 应用程序 cookie：该选项依赖于后端应用。后端应用生成一个 cookie 值，后续所有包含这个 cookie 值的请求都会由同一个后端服务器处理。 | <ul style="list-style-type: none"> 默认时间：20 分钟 最长时间：1440 分钟 取值范围：1-1440 分钟 | <ul style="list-style-type: none"> 如果客户端发送请求未附带 cookie，则会话保持无法生效。 客户端访问请求超过会话保持时间。 |

说明

在创建负载均衡时，分配策略选择“加权轮询算法”（即 `kubernetes.io/elb.lb-algorithm` 参数为 `ROUND_ROBIN`）或“加权最少连接”（即 `kubernetes.io/elb.lb-algorithm` 参数为 `LEAST_CONNECTIONS`）可配置会话保持；选择“源 IP 算法”（即 `kubernetes.io/elb.lb-algorithm` 参数为 `SOURCE_IP`）时已支持基于源 IP 地址的会话保持，无需重复配置会话保持。

四层会话保持（Service）

四层的模式下可以开启基于源 IP 的会话保持（基于客户端的 IP 进行 hash 路由）。

在 CCE Standard 集群中开启四层会话保持

在 CCE Standard 集群中，Service 开启基于源 IP 的会话保持需要满足以下条件：

1. Service 的服务亲和级别选择“节点级别”（即 Service 的 `externalTrafficPolicy` 字段为 `Local`）。

2. Service后端的应用开启反亲和，避免所有Pod均部署在同一节点。

操作步骤

步骤1 创建nginx工作负载。

实例数设置为3，通过工作负载反亲和设置Pod与自身反亲和。

```
kind: Deployment
apiVersion: apps/v1
metadata:
  name: nginx
  namespace: default
spec:
  replicas: 3
  selector:
    matchLabels:
      app: nginx
  template:
    metadata:
      labels:
        app: nginx
    spec:
      containers:
        - name: container-0
          image: 'nginx:perl'
          resources:
            limits:
              cpu: 250m
              memory: 512Mi
            requests:
              cpu: 250m
              memory: 512Mi
          imagePullSecrets:
            - name: default-secret
      affinity:
        podAntiAffinity:
          # Pod与自身反亲和
          requiredDuringSchedulingIgnoredDuringExecution:
            - labelSelector:
                matchExpressions:
                  - key: app
                    operator: In
                    values:
                      - nginx
              topologyKey: kubernetes.io/hostname
```

步骤2 创建Service的负载均衡，以使用已有的ELB为例，配置源IP地址会话保持的YAML示例如下。

```
apiVersion: v1
kind: Service
metadata:
  name: svc-example
  namespace: default
  annotations:
    kubernetes.io/elb.class: union
    kubernetes.io/elb.id: *****
    kubernetes.io/elb.lb-algorithm: ROUND_ROBIN # 加权轮询分配策略
    kubernetes.io/elb.session-affinity-mode: SOURCE_IP # 开启源IP会话保持
spec:
  selector:
    app: nginx
  externalTrafficPolicy: Local # 服务亲和级别为“节点级别”
  ports:
    - name: cce-service-0
      targetPort: 80
      nodePort: 32633
      port: 80
      protocol: TCP
  type: LoadBalancer
```

步骤3 登录ELB控制台，进入对应的ELB实例，查看监听器下的后端服务器组中，会话保持配置是否开启。

----结束

在 CCE Turbo 集群中开启四层会话保持

在CCE Turbo集群中，Service开启基于源IP的会话保持与ELB类型相关。

- 使用独享型ELB时，ELB可以直通Pod（即Pod直接作为ELB的后端服务器组），因此Service开启基于源IP的会话保持无需配置服务亲和及应用反亲和。
- 使用共享型ELB时，Service开启基于源IP的会话保持需要满足以下条件：
 - a. Service的服务亲和级别选择“节点级别”（即Service的externalTrafficPolicy字段为Local）。
 - b. Service后端的应用开启反亲和，避免所有Pod均部署在同一节点。

操作步骤

- **独享型ELB场景**

以使用已有的ELB为例，Service的负载均衡配置源IP地址会话保持的YAML示例如下。

```
apiVersion: v1
kind: Service
metadata:
  name: svc-example
  namespace: default
  annotations:
    kubernetes.io/elb.class: performance
    kubernetes.io/elb.id: *****
    kubernetes.io/elb.lb-algorithm: ROUND_ROBIN # 加权轮询分配策略
    kubernetes.io/elb.session-affinity-mode: SOURCE_IP # 开启源IP会话保持
spec:
  selector:
    app: nginx
  externalTrafficPolicy: Local # CCE Turbo集群中，使用独享型ELB对服务亲和策略无要求
  ports:
    - name: cce-service-0
      targetPort: 80
      nodePort: 32633
      port: 80
      protocol: TCP
  type: LoadBalancer
```

- **共享型ELB场景**

a. 创建nginx工作负载。

实例数设置为3，通过工作负载反亲和设置Pod与自身反亲和。

```
kind: Deployment
apiVersion: apps/v1
metadata:
  name: nginx
  namespace: default
spec:
  replicas: 3
  selector:
    matchLabels:
      app: nginx
  template:
    metadata:
      labels:
        app: nginx
    spec:
      containers:
```

```
- name: container-0
  image: 'nginx:perl'
  resources:
    limits:
      cpu: 250m
      memory: 512Mi
    requests:
      cpu: 250m
      memory: 512Mi
  imagePullSecrets:
  - name: default-secret
  affinity:
    podAntiAffinity:
      # Pod与自身反亲和
      requiredDuringSchedulingIgnoredDuringExecution:
      - labelSelector:
          matchExpressions:
            - key: app
              operator: In
              values:
                - nginx
        topologyKey: kubernetes.io/hostname
```

- b. 创建Service的负载均衡。以使用已有的ELB为例，配置源IP地址会话保持的YAML示例如下。

```
apiVersion: v1
kind: Service
metadata:
  name: svc-example
  namespace: default
  annotations:
    kubernetes.io/elb.class: union
    kubernetes.io/elb.id: *****
    kubernetes.io/elb.lb-algorithm: ROUND_ROBIN # 加权轮询分配策略
    kubernetes.io/elb.session-affinity-mode: SOURCE_IP # 开启源IP会话保持
spec:
  selector:
    app: nginx
  externalTrafficPolicy: Local # 服务亲和级别为“节点级别”
  ports:
    - name: cce-service-0
      targetPort: 80
      nodePort: 32633
      port: 80
      protocol: TCP
  type: LoadBalancer
```

- c. 登录ELB控制台，进入对应的ELB实例，查看监听器下的后端服务器组中，会话保持配置是否开启。

七层会话保持（Ingress）

七层的模式下可以开启基于http cookie和app cookie的会话保持。

在 CCE Standard 集群中开启七层会话保持

在Ingress上开启基于cookie的会话保持需要满足以下条件：

1. Ingress对应的Service服务亲和级别选择“节点级别”（即Service的externalTrafficPolicy字段为Local）。
2. Ingress对应的应用（工作负载）应该开启与自身反亲和，避免所有Pod均部署在同一节点。

操作步骤

步骤1 创建nginx工作负载。

实例数设置为3，通过工作负载反亲和设置Pod与自身反亲和。

```
kind: Deployment
apiVersion: apps/v1
metadata:
  name: nginx
  namespace: default
spec:
  replicas: 3
  selector:
    matchLabels:
      app: nginx
  template:
    metadata:
      labels:
        app: nginx
    spec:
      containers:
        - name: container-0
          image: 'nginx:perl'
          resources:
            limits:
              cpu: 250m
              memory: 512Mi
            requests:
              cpu: 250m
              memory: 512Mi
          imagePullSecrets:
            - name: default-secret
      affinity:
        podAntiAffinity:
          # Pod与自身反亲和
          requiredDuringSchedulingIgnoredDuringExecution:
            - labelSelector:
                matchExpressions:
                  - key: app
                    operator: In
                    values:
                      - nginx
              topologyKey: kubernetes.io/hostname
```

步骤2 为工作负载创建Service。本文以NodePort类型Service为例。

会话保持的配置需在Service的配置中进行设置，由于Ingress可以对接多个Service，因此每个Service可以有不同会话保持配置。

```
apiVersion: v1
kind: Service
metadata:
  name: nginx
  namespace: default
  annotations:
    kubernetes.io/elb.lb-algorithm: ROUND_ROBIN # 加权轮询分配策略
    kubernetes.io/elb.session-affinity-mode: HTTP_COOKIE # HTTP Cookie类型
    kubernetes.io/elb.session-affinity-option: '{"persistence_timeout":"1440"}' # 会话保持时间，单位为分钟，取值范围为1-1440
spec:
  selector:
    app: nginx
  ports:
    - name: cce-service-0
      protocol: TCP
      port: 80
      targetPort: 80
      nodePort: 32633 # 自定义节点端口
  type: NodePort
  externalTrafficPolicy: Local # 服务亲和级别为“节点级别”
```

还可以选择应用程序Cookie，如下所示。

```
apiVersion: v1
kind: Service
```

```
metadata:
  name: nginx
  namespace: default
  annotations:
    kubernetes.io/elb.algorithm: ROUND_ROBIN # 加权轮询分配策略
    kubernetes.io/elb.session-affinity-mode: APP_COOKIE # 选择应用程序Cookie
    kubernetes.io/elb.session-affinity-option: '{"app_cookie_name":"test"}' # 应用程序Cookie名称
  ...
```

步骤3 创建Ingress，关联Service。

```
apiVersion: networking.k8s.io/v1
kind: Ingress
metadata:
  name: ingress-test
  namespace: default
  annotations:
    kubernetes.io/elb.class: union
    kubernetes.io/elb.port: '80'
    kubernetes.io/elb.id: *****
spec:
  rules:
  - host: 'www.example.com'
    http:
      paths:
      - path: '/'
        backend:
          service:
            name: nginx # Service的名称
            port:
              number: 80
          property:
            ingress.beta.kubernetes.io/url-match-mode: STARTS_WITH
            pathType: ImplementationSpecific
          ingressClassName: cce
```

步骤4 登录ELB控制台，进入对应的ELB实例，查看监听器下的后端服务器组中，会话保持配置是否开启。

----结束

在 CCE Turbo 集群中开启七层会话保持

在Ingress上开启基于cookie的会话保持：

- 使用独享型ELB时，ELB可以直通Pod（即Pod直接作为ELB的后端服务器组），因此Ingress开启基于cookie的会话保持无需配置服务亲和及应用反亲和。
- 使用共享型ELB时，Ingress开启基于cookie的会话保持需要满足以下条件：
 - a. Ingress对应的Service服务亲和级别选择“节点级别”（即Service的externalTrafficPolicy字段为Local）。
 - b. Ingress对应的应用（工作负载）应该开启与自身反亲和，避免所有Pod均部署在同一节点。

操作步骤

● 独享型ELB场景

- a. 为工作负载创建Service。CCE Turbo集群中，使用独享型ELB的Ingress需对接ClusterIP类型的Service。

会话保持的配置需在Service的配置中进行设置，由于Ingress可以对接多个Service，因此每个Service可以有不同的会话保持配置。

```
apiVersion: v1
kind: Service
```

```
metadata:
  name: nginx
  namespace: default
  annotations:
    kubernetes.io/elb.lb-algorithm: ROUND_ROBIN # 加权轮询分配策略
    kubernetes.io/elb.session-affinity-mode: HTTP_COOKIE # HTTP Cookie类型
    kubernetes.io/elb.session-affinity-option: '{"persistence_timeout":"1440"}' # 会话保持时间，
单位为分钟，取值范围为1-1440
spec:
  selector:
    app: nginx
  ports:
    - name: cce-service-0
      protocol: TCP
      port: 80
      targetPort: 80
      nodePort: 0
  type: ClusterIP
```

还可以选择应用程序Cookie，如下所示。

```
apiVersion: v1
kind: Service
metadata:
  name: nginx
  namespace: default
  annotations:
    kubernetes.io/elb.lb-algorithm: ROUND_ROBIN # 加权轮询分配策略
    kubernetes.io/elb.session-affinity-mode: APP_COOKIE # 选择应用程序Cookie
    kubernetes.io/elb.session-affinity-option: '{"app_cookie_name":"test"}' # 应用程序Cookie名称
...
```

b. 创建Ingress，关联Service。

```
apiVersion: networking.k8s.io/v1
kind: Ingress
metadata:
  name: ingress-test
  namespace: default
  annotations:
    kubernetes.io/elb.class: performance
    kubernetes.io/elb.port: '80'
    kubernetes.io/elb.id: *****
spec:
  rules:
    - host: 'www.example.com'
      http:
        paths:
          - path: '/'
            backend:
              service:
                name: nginx # Service的名称
                port:
                  number: 80
            property:
              ingress.beta.kubernetes.io/url-match-mode: STARTS_WITH
            pathType: ImplementationSpecific
  ingressClassName: cce
```

c. 登录ELB控制台，进入对应的ELB实例，查看监听器下的后端服务器组中，会话保持配置是否开启。

● 共享型ELB场景

a. 创建nginx工作负载。

实例数设置为3，通过工作负载反亲和设置Pod与自身反亲和。

```
kind: Deployment
apiVersion: apps/v1
metadata:
  name: nginx
  namespace: default
spec:
```

```
replicas: 3
selector:
  matchLabels:
    app: nginx
template:
  metadata:
    labels:
      app: nginx
  spec:
    containers:
      - name: container-0
        image: 'nginx:perl'
        resources:
          limits:
            cpu: 250m
            memory: 512Mi
          requests:
            cpu: 250m
            memory: 512Mi
    imagePullSecrets:
      - name: default-secret
    affinity:
      podAntiAffinity:
        # Pod与自身反亲和
        requiredDuringSchedulingIgnoredDuringExecution:
          - labelSelector:
              matchExpressions:
                - key: app
                  operator: In
                  values:
                    - nginx
            topologyKey: kubernetes.io/hostname
```

- b. 为工作负载创建Service。CCE Turbo集群中，使用共享型ELB的Ingress需对接NodePort类型的Service。

会话保持的配置需在Service的配置中进行设置，由于Ingress可以对接多个Service，因此每个Service可以有不同的会话保持配置。

```
apiVersion: v1
kind: Service
metadata:
  name: nginx
  namespace: default
  annotations:
    kubernetes.io/elb.lb-algorithm: ROUND_ROBIN # 加权轮询分配策略
    kubernetes.io/elb.session-affinity-mode: HTTP_COOKIE # HTTP Cookie类型
    kubernetes.io/elb.session-affinity-option: '{"persistence_timeout":"1440"}' # 会话保持时间，
    单位为分钟，取值范围为1-1440
spec:
  selector:
    app: nginx
  ports:
    - name: cce-service-0
      protocol: TCP
      port: 80
      targetPort: 80
      nodePort: 32633 # 自定义节点端口
  type: NodePort
  externalTrafficPolicy: Local # 服务亲和级别为“节点级别”
```

还可以选择应用程序Cookie，如下所示。

```
apiVersion: v1
kind: Service
metadata:
  name: nginx
  namespace: default
  annotations:
    kubernetes.io/elb.lb-algorithm: ROUND_ROBIN # 加权轮询分配策略
    kubernetes.io/elb.session-affinity-mode: APP_COOKIE # 选择应用程序Cookie
    kubernetes.io/elb.session-affinity-option: '{"app_cookie_name":"test"}' # 应用程序Cookie名称
...
```

c. 创建Ingress，关联Service。

```
apiVersion: networking.k8s.io/v1
kind: Ingress
metadata:
  name: ingress-test
  namespace: default
  annotations:
    kubernetes.io/elb.class: union
    kubernetes.io/elb.port: '80'
    kubernetes.io/elb.id: *****
spec:
  rules:
  - host: 'www.example.com'
    http:
      paths:
      - path: '/'
        backend:
          service:
            name: nginx # Service的名称
            port:
              number: 80
          property:
            ingress.beta.kubernetes.io/url-match-mode: STARTS_WITH
            pathType: ImplementationSpecific
          ingressClassName: cce
```

d. 登录ELB控制台，进入对应的ELB实例，查看监听器下的后端服务器组中，会话保持配置是否开启。

20.8.4 不同场景下容器内获取客户端源 IP

在容器化场景下，客户端和容器服务器之间可能存在多种不同形式的代理服务器，外部请求在经过多次转发后，客户端源IP无法透传至容器，导致容器中的业务无法获取到客户端真实的源IP。

场景介绍

图 20-17 容器中获取源 IP

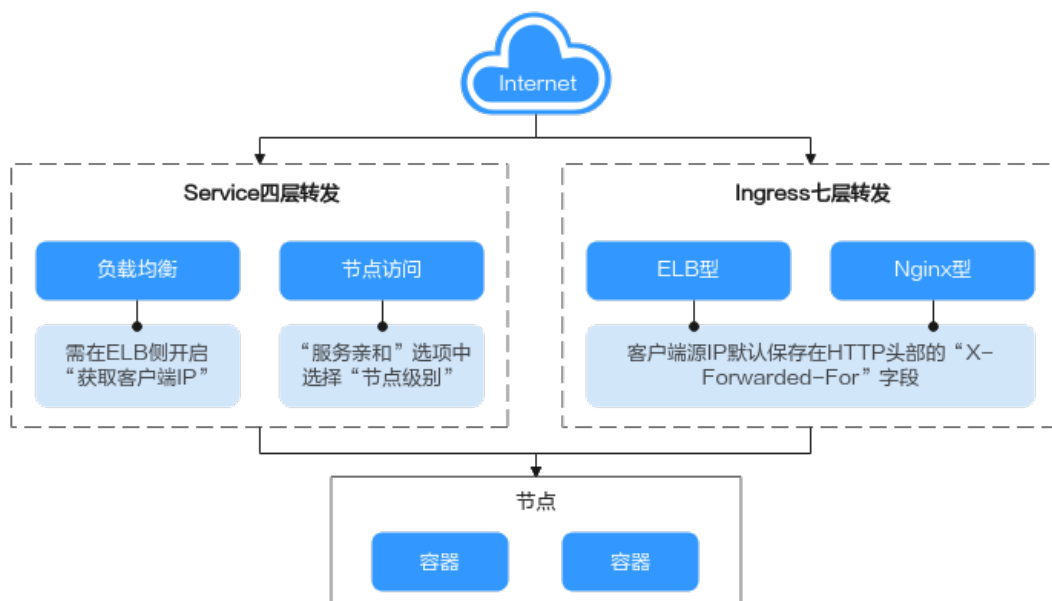

七层转发:

Ingress：应用在七层访问时，客户端源IP默认保存在HTTP头部的“X-Forwarded-For”字段，无需其他操作。

- ELB型：ELB型Ingress基于弹性负载均衡服务ELB实现公网和内网（同一VPC内）的七层网络访问。
- Nginx型：基于nginx-ingress插件实现七层网络访问，后端服务支持ClusterIP和NodePort类型。

四层转发：

- 负载均衡：ELB访问方式，是通过弹性负载均衡ELB产品来实现负载均衡。共享型负载均衡四层监听器（TCP/UDP）支持开启“获取客户端IP”功能。而独享型负载均衡的四层监听器（TCP/UDP）默认开启源地址透传功能，无需手动开启。
- 节点访问：NodePort访问方式，是将容器端口映射到节点端口，如果“服务亲和”选择“集群级别”需要经过一次服务转发，无法实现获取客户端源IP，而“节点模式”不经过转发，可以获得客户端源ip。

ELB Ingress

对于ELB Ingress（即使用HTTP/HTTPS协议），ELB默认会开启获取客户端源IP，无需其他操作。

真实的来访者IP会被负载均衡放在HTTP头部的X-Forwarded-For字段，格式如下：

```
X-Forwarded-For: 来访者真实IP, 代理服务器1-IP, 代理服务器2-IP, ...
```

当使用此方式获取来访者真实IP时，获取的第一个地址就是来访者真实IP。

Nginx Ingress

- Nginx Ingress使用独享型ELB时，默认开启源地址透传功能，无需其他配置即可获得客户端源IP。
- Nginx Ingress使用共享型ELB时，获取客户端源IP的操作步骤如下：

步骤1 以Nginx工作负载为例，未配置源IP访问前，使用以下命令查看访问日志，其中nginx-c99fd67bb-ghv4q为Pod名称：

```
kubectl logs nginx-c99fd67bb-ghv4q
```

回显如下：

```
...  
10.0.0.7 - - [17/Aug/2023:01:30:11 +0000] "GET / HTTP/1.1" 200 19 "http://114.114.114.114:9421/"  
"Mozilla/5.0 (Windows NT 10.0; Win64; x64) AppleWebKit/537.36 (KHTML, like Gecko) Chrome/115.0.0.0  
Safari/537.36 Edg/115.0.1901.203" "100.125.**.**"
```

其中**100.125.**.****为负载均衡的地址段，说明流量经过负载均衡转发。

步骤2 开启“获取客户端IP”功能。仅使用共享型ELB时需操作，独享型ELB默认开启源地址透传功能，无需手动开启。

1. 登录弹性负载均衡ELB的管理控制台。
2. 在管理控制台左上角单击  图标，选择区域和项目。
3. 选择“服务列表 > 网络 > 弹性负载均衡”。
4. 在“负载均衡器”界面，单击需要操作的负载均衡名称。
5. 切换到“监听器”页签，单击需要修改的监听器名称右侧的“编辑”按钮。如果存在修改保护，请在监听器基本信息页面中关闭修改保护后重试。

6. 开启“获取客户端IP”开关。

步骤3 重新访问工作负载，并查看新增的访问日志如下：

```
...
10.0.0.7 - - [17/Aug/2023:02:43:11 +0000] "GET / HTTP/1.1" 304 0 "http://114.114.114.114:9421/"
"Mozilla/5.0 (Windows NT 10.0; Win64; x64) AppleWebKit/537.36 (KHTML, like Gecko) Chrome/115.0.0.0
Safari/537.36 Edg/115.0.1901.203" "124.**.**"
```

显示成功获取到客户端源IP。

----结束

📖 说明

如果您需要为集群Nginx Ingress Controller所使用的ELB开启WAF功能，不同的WAF模式会影响Nginx Ingress Controller获取真实的客户端IP：

- **使用WAF云模式的CNAME接入**

采用CNAME模式接入，会导致请求先通过WAF，经过WAF进行防护检查之后再转发给ELB。因此即使ELB已开启源地址透传，实际上客户端得到为WAF的回源IP，造成Nginx Ingress Controller将默认无法获得真实的客户端IP。此时您可以编辑nginx-ingress插件，在nginx配置参数处添加以下配置。

```
{
  "enable-real-ip": "true",
  "forwarded-for-header": "true",
  "proxy-real-ip-cidr": "<您从WAF获取到的回源IP段>"
}
```

- **使用WAF云模式ELB接入**

该模式为透明接入（旁路部署），仅支持独享型ELB，Nginx Ingress Controller默认可以获得真实的客户端IP。

负载均衡(LoadBalancer)

负载均衡(LoadBalancer)的Service模式下，不同类型的集群获取源IP的场景不一，部分场景下暂不支持获取源IP。

- CCE集群（VPC、容器隧道网络模型）：使用共享型和独享型ELB均支持获取源IP。
- CCE Turbo集群（云原生网络2.0模型）：使用独享型ELB时支持获取源IP；使用共享型ELB时，仅开启hostNetwork的工作负载支持获取源IP。

VPC、容器隧道网络模型

通过控制台开启获取源IP的步骤如下：

步骤1 在CCE控制台创建负载均衡类型的Service，服务亲和选择“节点级别”而不是“集群级别”。

步骤2 前往ELB控制台，开启ELB实例对应监听器的“获取客户端IP”功能。**独享型ELB默认开启源地址透传功能，无需手动开启。**

1. 登录弹性负载均衡ELB的管理控制台。
2. 在管理控制台左上角单击  图标，选择区域和项目。
3. 选择“服务列表 > 网络 > 弹性负载均衡”。
4. 在“负载均衡器”界面，单击需要操作的负载均衡名称。
5. 切换到“监听器”页签，单击需要修改的监听器名称右侧的“编辑”按钮。如果存在修改保护，请在监听器基本信息页面中关闭修改保护后重试。

6. 开启“获取客户端IP”开关。

----结束

云原生网络2.0模型（CCE Turbo集群）

云原生网络2.0模型下，使用共享型ELB创建负载均衡时服务亲和无法设置服务亲和选项为“节点级别”，因此无法获取源IP。如需获取源IP，必须使用**独享型ELB**，外部访问可不经过转发直通容器。

独享型ELB默认开启源地址透传，无需前往ELB控制台手动开启“获取客户端IP”开关，只需要在CCE控制台创建负载均衡服务时选择独享型负载均衡，即可获得客户端源IP。

节点访问（NodePort）

节点访问（NodePort）类型的Service的服务亲和需选择“**节点级别**”而不是“**集群级别**”，即Service的spec.externalTrafficPolicy需要设置为**Local**。

📖 说明

云原生网络2.0模型集群中使用节点访问（NodePort）类型的Service时，仅开启hostNetwork的工作负载支持获取源IP。

20.8.5 通过模板包部署 Nginx Ingress Controller

20.8.5.1 自定义部署 Nginx Ingress Controller

应用现状

Nginx Ingress Controller是一款业界流行的开源Ingress控制器，有着广泛的应用。在大规模集群场景下，用户有在集群中部署多套Nginx Ingress Controller的诉求，不同流量使用不同的控制器，将流量区分开。例如，集群中部分服务需要通过公网Ingress方式对外提供访问，但是又有部分对内开放的服务不允许使用公网访问，只支持对同VPC内的其他服务访问，您可以通过部署两套独立的Nginx Ingress Controller，绑定两个不同的ELB实例来满足这类需求场景。

图 20-18 多个 Nginx Ingress 应用场景

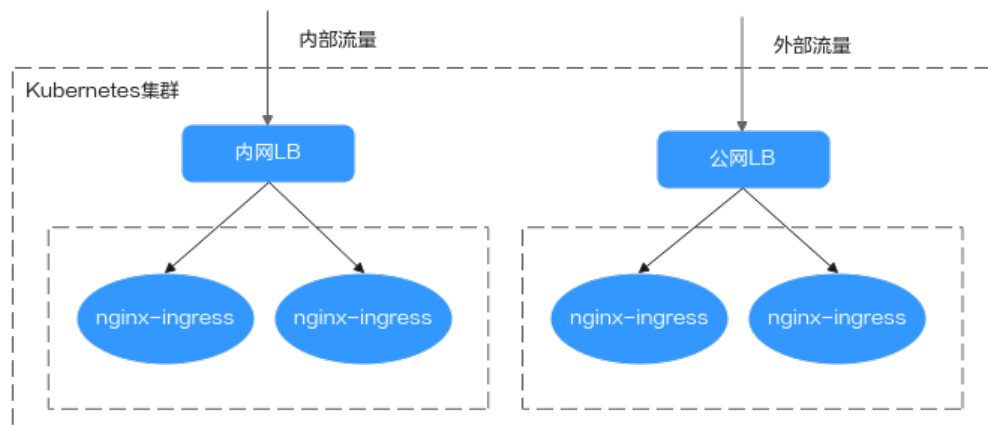

解决方案

您可以通过以下方案，实现在同一个集群中部署多个Nginx Ingress Controller。

- 通过安装开源Helm包，在集群中自定义部署多套Nginx Ingress Controller。该方案需要配置参数较复杂，您需要通过配置ingress-class参数（缺省值为nginx）来声明Nginx Ingress Controller监听的范围。这样在创建Ingress时可以通过选择不同的Nginx Ingress Controller进行流量区分。

前提条件

- 已创建ELB实例。
- 安装模板过程中，可能需要拉取公网镜像，因此节点需要绑定EIP。

约束与限制

- 部署多个Nginx Ingress Controller时，每个Controller需要对接一个ELB，并保证对接的ELB需要拥有至少两个监听器配额，且端口80和443没有被监听器占用。如果使用独享型ELB，需要支持网络型规格。
- 使用社区提供的nginx-ingress模板与镜像时，使用过程中对于因社区软件本身缺陷导致的业务受损CCE服务不提供额外维护。**商用场景请谨慎使用。**

部署 Nginx Ingress Controller

您可以通过以下步骤在集群中部署多套完全独立的Nginx Ingress Controller服务。

步骤1 获取模板包。

前往[社区模板发布页面](#)，选择合适的版本并下载tgz格式的Helm Chart包。本文以社区4.4.2版本的模板包为例，该模板包适用于v1.21及以上的CCE集群。由于不同版本的模板包配置项可能存在差异，本文中的配置仅对4.4.2版本生效。

步骤2 上传模板

1. 登录CCE控制台，进入集群，在左侧导航栏中选择“应用模板”，在右上角单击“上传模板”。
2. 单击“添加文件”，选中待上传的模板包后，单击“上传”。

步骤3 自定义value.yaml

您可在本地创建一个value.yaml配置文件用于设置安装工作负载参数，在安装时只需导入此配置文件进行自定义安装，其他未指定的参数将会使用默认配置。

配置内容如下：

```
controller:
  image:
    repository: registry.k8s.io/nginx-ingress/controller
    registry: ""
    image: ""
    tag: "v1.5.1" #controller版本
    digest: ""
  ingressClassResource:
    name: ccedemo #同一个集群中不同套Ingress Controller名称必须唯一，且不能设置为nginx和cce
    controllerValue: "k8s.io/nginx-ingress-demo" #同一个集群中不同套Ingress Controller的监听标识必须唯一，且不能设置为k8s.io/nginx-ingress
    ingressClass: ccedemo #同一个集群中不同套Ingress Controller名称必须唯一，且不能设置为nginx和cce
  service:
    annotations:
      kubernetes.io/elb.id: 5083f225-9bf8-48fa-9c8b-67bd9693c4c0 #ELB ID
```

```
kubernetes.io/elb.class: performance #仅独享型ELB需要添加此注解
config:
  keep-alive-requests: 100
extraVolumeMounts: # 挂载节点上的/etc/localtime文件，进行时区同步
  - name: localtime
    mountPath: /etc/localtime
    readOnly: true
extraVolumes:
  - name: localtime
    type: Hostpath
    hostPath:
      path: /etc/localtime
admissionWebhooks: # 关闭webhook验证开关
  enabled: false
  patch:
    enabled: false
resources: # 设定controller的资源限制，可根据需求自定义
  requests:
    cpu: 200m
    memory: 200Mi
defaultBackend: # 设置defaultBackend
  enabled: true
image:
  repository: registry.k8s.io/defaultbackend-amd64
  registry: ""
  image: ""
  tag: "1.5"
  digest: ""
```

上述参数详情请参见[表20-16](#)。

步骤4 创建模板实例。

1. 登录CCE控制台，进入集群，在左侧导航栏中选择“应用模板”。
2. 在已上传的模板中，单击“安装”。
3. 填写“实例名称”，选择“命名空间”和“选择版本”。
4. 单击“配置文件”后的“添加文件”按钮，选择本地创建的YAML配置文件，单击“安装”。
5. 在“模板实例”页签下可以查看模板实例的安装情况。

----结束

测试验证

创建一个工作负载，配置新部署的Nginx Ingress Controller为其提供网络访问。

步骤1 创建nginx工作负载。

1. 登录CCE控制台，进入集群，在左侧导航栏中选择“工作负载”，单击右上角“YAML创建”。
2. 填写以下内容，并单击“确定”。

```
apiVersion: apps/v1
kind: Deployment
metadata:
  name: nginx
spec:
  replicas: 1
  selector:
    matchLabels:
      app: nginx
  strategy:
    type: RollingUpdate
  template:
```

```
metadata:
  labels:
    app: nginx
spec:
  containers:
  - image: nginx #若使用“开源镜像中心”的镜像，可直接填写镜像名称；若使用“我的镜像”中的
    镜像，请在SWR中获取具体镜像地址。
    imagePullPolicy: Always
    name: nginx
    imagePullSecrets:
    - name: default-secret
---
apiVersion: v1
kind: Service
metadata:
  labels:
    app: nginx
  name: nginx
spec:
  ports:
  - name: service0
    port: 80 # 访问Service的端口
    protocol: TCP # 访问Service的协议，支持TCP和UDP
    targetPort: 80 # Service访问目标容器的端口，本例中nginx镜像默认使用80端口
  selector: # 标签选择器，Service通过标签选择Pod，将访问Service的流量转发给Pod
    app: nginx
  type: ClusterIP # Service的类型，ClusterIP表示在集群内访问
```

步骤2 创建Ingress，通过新部署的Nginx Ingress Controller提供网络访问。

1. 在左侧导航栏中选择“服务”，切换至“路由”页签，单击右上角“YAML创建”。

📖 说明

对接非插件部署的Nginx Ingress Controller时，只支持使用YAML的方式创建Ingress。

2. 填写以下内容，并单击“确定”。

v1.23及以上版本集群：

```
apiVersion: networking.k8s.io/v1
kind: Ingress
metadata:
  name: ingress-test
  namespace: default
spec:
  ingressClassName: ccedemo # 填写新创建的nginx ingress controller的ingressClass
  rules:
  - host: foo.bar.com
    http:
      paths:
      - path: /
        pathType: ImplementationSpecific #匹配取决于 IngressClass
        backend:
          service:
            name: nginx #替换为您的目标服务名称
            port:
              number: 80 #替换为您的目标服务端口
          property:
            ingress.beta.kubernetes.io/url-match-mode: STARTS_WITH
```

v1.23以下版本集群：

```
apiVersion: networking.k8s.io/v1beta1
kind: Ingress
metadata:
  name: tomcat-t1
  namespace: test
annotations:
  kubernetes.io/ingress.class: ccedemo # 填写新创建的nginx ingress controller的ingressClass
spec:
```

```
rules:
- host: foo.bar.com
  http:
    paths:
    - path: /
      pathType: ImplementationSpecific
      backend:
        serviceName: nginx #替换为您的目标服务名称
        servicePort: 80 #替换为您的目标服务端口
    property:
      ingress.beta.kubernetes.io/url-match-mode: STARTS_WITH
```

步骤3 登录集群节点，分别通过集群Nginx Ingress插件中的Controller和新部署的Nginx Ingress Controller服务来访问该应用。

- 通过新建的Nginx Ingress Controller服务来访问该应用（预期返回Nginx页面），其中192.168.114.60为新建的Nginx Ingress Controller服务对应的ELB地址。

```
curl -H "Host: foo.bar.com" http://192.168.114.60
```

```
[root@192-168-9-72 paas]# curl -H "Host: foo.bar.com" http://192.168.114.60
<!DOCTYPE html>
<html>
<head>
<title>Welcome to nginx!</title>
<style>
  body {
    width: 35em;
    margin: 0 auto;
    font-family: Tahoma, Verdana, Arial, sans-serif;
  }
</style>
</head>
<body>
<h1>Welcome to nginx!</h1>
<p>If you see this page, the nginx web server is successfully installed and
working. Further configuration is required.</p>

<p>For online documentation and support please refer to
<a href="http://nginx.org/">nginx.org</a>.<br/>
Commercial support is available at
<a href="http://nginx.com/">nginx.com</a>.</p>

<p><em>Thank you for using nginx.</em></p>
</body>
</html>
```

- 通过Nginx Ingress插件中的Controller服务（预期返回404），其中192.168.9.226为Nginx Ingress插件对应的ELB地址。

```
curl -H "Host: foo.bar.com" http://192.168.9.226
```

```
[root@192-168-9-72 paas]# curl -H "Host: foo.bar.com" http://192.168.9.226
default backend - 404 [root@192-168-9-72 paas]# █
```

----结束

配置参数说明

表 20-16 nginx-ingress 主要参数配置

参数	描述
controller.image.repository	ingress-nginx镜像地址，建议与CCE提供的Nginx Ingress插件镜像一致，也可自定义。 <ul style="list-style-type: none">• Nginx Ingress插件镜像：Nginx Ingress插件的镜像地址可通过已安装插件实例的YAML文件查看。• 自定义：自定义地址需要保证镜像可拉取。
controller.image.registry	镜像仓库域名，该参数需要与controller.image.image同时填写。 如已填写controller.image.repository，则无需再填写该参数，建议将controller.image.registry和controller.image.image设为空值。
controller.image.image	镜像名称。该参数需要与controller.image.registry同时填写。 如已填写controller.image.repository，则无需再填写该参数，建议将controller.image.registry和controller.image.image设为空值。
controller.image.tag	ingress-nginx镜像版本，建议与CCE提供的Nginx Ingress插件镜像一致，也可自定义。 Nginx Ingress插件的镜像版本可通过已安装插件实例的YAML文件查看，需要根据插件版本进行替换。
controller.ingressClass	设置Ingress Controller所对应的IngressClass的名称。 说明 同一个集群中不同套Ingress Controller名称必须唯一，且不能设置为 nginx 和 cce （ nginx 是集群默认Nginx Ingress Controller的监听标识， cce 则是使用ELB Ingress Controller的配置）。 示例： ccedemo
controller.image.digest	建议为空值，该参数非空时可能无法拉取CCE提供的Nginx Ingress插件镜像。
controller.ingressClassResource.name	需要与ingressClass值相同。 示例： ccedemo
controller.ingressClassResource.controllerValue	同一个集群中不同套Ingress Controller的监听标识必须唯一，且不能设置为 k8s.io/ingress-nginx （ k8s.io/ingress-nginx 是默认Nginx Ingress Controller的监听标识）。 示例： k8s.io/ingress-nginx-demo

参数	描述
controller.config	nginx配置参数，配置参数范围请参考 社区文档 。不在范围内的参数配置不会生效。 建议增加如下配置： "keep-alive-requests": "100"
controller.extraInitContainers	init容器，在主容器启动前执行，可用于Pod参数的初始化配置。 配置参数示例请参见 高并发业务场景参数优化 。
controller.admissionWebhooks.enabled	是否开启admissionWebhooks，可以对Ingress对象进行有效性校验，避免因配置错误导致ingress-controller不断重新加载资源，导致业务中断。 此处设置为false，表示不开启。如需开启，请参见 admissionWebhook配置 示例。
controller.admissionWebhooks.patch.enabled	同上，表示是否开启admissionWebhooks。此处设置为false。
controller.service.annotations	Key: value类型，此处需加上ELB ID，如下所示： kubernetes.io/elb.id: 5083f225-9bf8-48fa-9c8b-67bd9693c4c0 独享型负载均衡还需要加上elb.class，如下所示： kubernetes.io/elb.class: performance
controller.resources.requests.cpu	Nginx controller的CPU资源申请值，可根据需求自定义。
controller.resources.requests.memory	Nginx controller的内存资源申请值，可根据需求自定义。
defaultBackend.image.repository	default-backend镜像地址，建议与CCE提供的Nginx Ingress插件镜像一致，也可自定义。 <ul style="list-style-type: none">• Nginx Ingress插件镜像：Nginx Ingress插件的镜像地址可通过已安装插件实例的YAML文件查看。• 自定义：自定义地址需要保证镜像可拉取。
defaultBackend.image.tag	default-backend镜像版本，建议与CCE提供的Nginx Ingress插件镜像一致，也可自定义。

更多参数配置说明请参见[ingress-nginx](#)。

20.8.5.2 Nginx Ingress Controller 高级配置

高并发业务场景参数优化

针对高并发业务场景，可通过参数配置进行优化：

1. 通过ConfigMap对Nginx Ingress Controller整体参数进行优化。

2. 通过InitContainers对Nginx Ingress Controller内核参数进行优化。

优化后的value.yaml配置文件如下：

```
controller:
  image:
    repository: registry.k8s.io/nginx-ingress/controller
    registry: ""
    image: ""
    tag: "v1.5.1" #controller版本
    digest: ""
  ingressClassResource:
    name: ccedemo #同一个集群中不同套Ingress Controller名称必须唯一，且不能设置为nginx和cce
    controllerValue: "k8s.io/nginx-ingress-demo" #同一个集群中不同套Ingress Controller的监听标识必须唯一，且不能设置为k8s.io/nginx-ingress-controller
    ingressClass: ccedemo #同一个集群中不同套Ingress Controller名称必须唯一，且不能设置为nginx和cce
  service:
    annotations:
      kubernetes.io/elb.id: 5083f225-9bf8-48fa-9c8b-67bd9693c4c0 #ELB ID
      kubernetes.io/elb.class: performance #仅独享型ELB需要添加此注解
# Nginx参数优化
  config:
    keep-alive-requests: 10000
    upstream-keepalive-connections: 200
    max-worker-connections: 65536
# 内核参数优化
  extraInitContainers:
  - name: init-myservice
    image: busybox
    securityContext:
      privileged: true
    command: ['sh', '-c', 'sysctl -w net.core.somaxconn=65535;sysctl -w net.ipv4.ip_local_port_range="1024 65535"']
  extraVolumeMounts: # 挂载节点上的/etc/localtime文件，进行时区同步
  - name: localtime
    mountPath: /etc/localtime
    readOnly: true
  extraVolumes:
  - name: localtime
    type: Hostpath
    hostPath:
      path: /etc/localtime
  admissionWebhooks: # 关闭webhook验证开关
    enabled: false
  patch:
    enabled: false
  resources: # 设定controller的资源限制，可根据需求自定义
    requests:
      cpu: 200m
      memory: 200Mi
  defaultBackend: # 设置defaultBackend
    enabled: true
    image:
      repository: registry.k8s.io/defaultbackend-amd64
      registry: ""
      image: ""
      tag: "1.5"
      digest: ""
```

admissionWebhook 配置

Nginx Ingress Controller支持admissionWebhook配置，通过设置controller.admissionWebhook参数，可以对Ingress对象进行有效性校验，避免因配置错误导致ingress-controller不断重新加载资源，导致业务中断。

📖 说明

- 使用admissionWebhook特性时，APIServer需要开启webhook相关配置，必须包含MutatingAdmissionWebhook与ValidatingAdmissionWebhook特性开关为 --admission-control=MutatingAdmissionWebhook,ValidatingAdmissionWebhook
如未开启，需要提交工单申请开启。
- 开启admissionWebhook特性后，如需卸载重装Nginx Ingress Controller，会有Secret残留，需要手动清理。

开启admissionWebhook的value.yaml配置文件如下：

```
controller:
  image:
    repository: registry.k8s.io/ingress-nginx/controller
    registry: ""
    image: ""
    tag: "v1.5.1" #controller版本
    digest: ""
  ingressClassResource:
    name: ccedemo #同一个集群中不同套Ingress Controller名称必须唯一，且不能设置为nginx和cce
    controllerValue: "k8s.io/ingress-nginx-demo" #同一个集群中不同套Ingress Controller的监听标识必须唯一，且不能设置为k8s.io/ingress-nginx
    ingressClass: ccedemo #同一个集群中不同套Ingress Controller名称必须唯一，且不能设置为nginx和cce
  service:
    annotations:
      kubernetes.io/elb.id: 5083f225-9bf8-48fa-9c8b-67bd9693c4c0 #ELB ID
      kubernetes.io/elb.class: performance #仅独享型ELB需要添加此注解
  config:
    keep-alive-requests: 100
  extraVolumeMounts: # 挂载节点上的/etc/localtime文件，进行时区同步
    - name: localtime
      mountPath: /etc/localtime
      readOnly: true
  extraVolumes:
    - name: localtime
      type: Hostpath
      hostPath:
        path: /etc/localtime
  admissionWebhooks:
    annotations: {}
    enabled: true
    extraEnvs: []
    failurePolicy: Fail
    port: 8443
    certificate: "/usr/local/certificates/cert"
    key: "/usr/local/certificates/key"
    namespaceSelector: {}
    objectSelector: {}
    labels: {}
    existingPsp: ""
    networkPolicyEnabled: false
  service:
    annotations: {}
    externalIPs: []
    loadBalancerSourceRanges: []
    servicePort: 443
    type: ClusterIP
  createSecretJob:
    resources: #注释{}
      limits:
        cpu: 20m
        memory: 40Mi
      requests:
        cpu: 10m
        memory: 20Mi
  patchWebhookJob:
```

```
resources: {}
patch:
  enabled: true
  image:
    registry: registry.k8s.io #registry.k8s.io为webhook官网镜像仓库，需要替换成自己镜像所在仓库地址
    image: ingress-nginx/kube-webhook-certgen #webhook镜像
    tag: v1.1.1
    digest: ""
    pullPolicy: IfNotPresent
  priorityClassName: ""
  podAnnotations: {}
  nodeSelector:
    kubernetes.io/os: linux
  tolerations: []
  labels: {}
  securityContext:
    runAsNonRoot: true
    runAsUser: 2000
    fsGroup: 2000
resources: # 设定controller的资源限制，可根据需求自定义
  requests:
    cpu: 200m
    memory: 200Mi
defaultBackend: # 设置defaultBackend
  enabled: true
  image:
    repository: registry.k8s.io/defaultbackend-amd64
    registry: ""
    image: ""
    tag: "1.5"
    digest: ""
```

验证Ingress配置错误annotation场景下，admissionWebhook是否会进行校验。

例如，为Ingress配置以下错误的annotation：

```
...
annotations:
  nginx.ingress.kubernetes.io/auth-tls-pass-certificate-to-upstream: "false"
  nginx.ingress.kubernetes.io/auth-tls-verify-client: optional
  nginx.ingress.kubernetes.io/auth-tls-verify-depth: "1"
...
```

创建此Ingress服务，将会出现以下拦截信息：

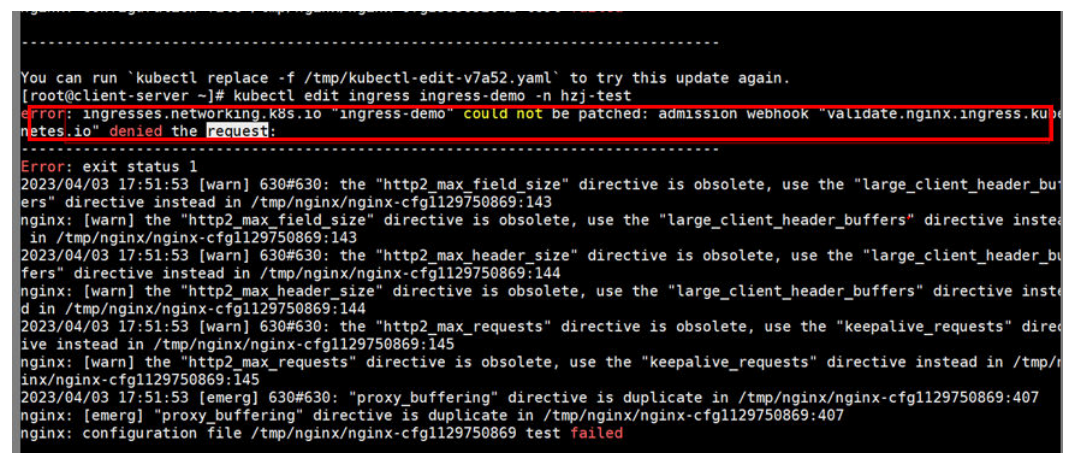

```
-----
You can run `kubectl replace -f /tmp/kubectl-edit-v7a52.yaml` to try this update again.
[root@client-server ~]# kubectl edit ingress ingress-demo -n hzj-test
error: ingresses.networking.k8s.io "ingress-demo" could not be patched: admission webhook "validate.nginx.ingress.kubernetes.io" denied the request:
-----
Error: exit status 1
2023/04/03 17:51:53 [warn] 630#630: the "http2_max_field_size" directive is obsolete, use the "large_client_header_buffers" directive instead in /tmp/nginx/nginx-cfg1129750869:143
nginx: [warn] the "http2_max_field_size" directive is obsolete, use the "large_client_header_buffers" directive instead in /tmp/nginx/nginx-cfg1129750869:143
2023/04/03 17:51:53 [warn] 630#630: the "http2_max_header_size" directive is obsolete, use the "large_client_header_buffers" directive instead in /tmp/nginx/nginx-cfg1129750869:144
nginx: [warn] the "http2_max_header_size" directive is obsolete, use the "large_client_header_buffers" directive instead in /tmp/nginx/nginx-cfg1129750869:144
2023/04/03 17:51:53 [warn] 630#630: the "http2_max_requests" directive is obsolete, use the "keepalive_requests" directive instead in /tmp/nginx/nginx-cfg1129750869:145
nginx: [warn] the "http2_max_requests" directive is obsolete, use the "keepalive_requests" directive instead in /tmp/nginx/nginx-cfg1129750869:145
2023/04/03 17:51:53 [emerg] 630#630: "proxy_buffering" directive is duplicate in /tmp/nginx/nginx-cfg1129750869:407
nginx: configuration file /tmp/nginx/nginx-cfg1129750869 test failed
```

20.8.6 CoreDNS 配置优化实践

20.8.6.1 概述

应用场景

DNS是K8s中至关重要的基础服务之一，当容器DNS策略配置不合理，集群规模较大时，DNS容易出现解析超时、解析失败等现象，极端场景下甚至会引起集群内业务大面积解析失败。本文介绍Kubernetes集群中CoreDNS配置优化的最佳实践，帮助您避免此类问题。

解决方案

CoreDNS配置优化包含客户端优化及服务端优化。

在客户端，您可以通过优化域名解析请求来降低解析延迟，通过使用合适的容器镜像、节点DNS缓存NodeLocal DNSCache等方式来减少解析异常。

- [优化域名解析请求](#)
- [选择合适的镜像](#)
- [避免IPVS缺陷导致的DNS概率性解析超时](#)
- [使用节点DNS缓存NodeLocal DNSCache](#)
- [及时升级集群中的CoreDNS版本](#)
- [谨慎调整VPC和虚拟机的DNS配置](#)

在服务端，您可以合理地调整CoreDNS部署状态或者调整CoreDNS配置来提升集群CoreDNS的可用性和吞吐量。

- [监控CoreDNS运行状态](#)
- [调整CoreDNS部署状态](#)
- [合理配置CoreDNS](#)

更多CoreDNS配置，详见CoreDNS官网：<https://coredns.io/>

CoreDNS开源社区地址：<https://github.com/coredns/coredns>

前提条件

- 已创建一个CCE集群。
- 已通过kubectl连接集群。
- 安装CoreDNS插件（推荐安装CoreDNS最新版本）。

20.8.6.2 客户端

20.8.6.2.1 优化域名解析请求

DNS解析是Kubernetes集群中最高频的网络行为之一，针对Kubernetes中的DNS解析的特点，您可以通过以下的方式优化域名解析请求。

客户端使用连接池

当一个容器应用需要频繁请求另一服务时，推荐使用连接池配置，连接池可以缓存上游服务的链接信息，避免每次访问都经过DNS解析和TCP重新建链的开销。

优化容器内的 resolve.conf 文件

由于 resolve.conf 文件中的 ndots 和 search 两个参数的作用，容器内 resolve.conf 文件的不同写法决定了域名解析的效率，关于 ndots 和 search 两个参数机制的详情请参考[工作负载 DNS 配置说明](#)。

优化域名的配置

当容器需要访问某域名时，请按照以下原则进行配置，可最大程度减少域名解析次数，减少域名解析耗时。

1. Pod 访问同命名空间的 Service，优先使用 <service-name> 访问，其中 service-name 代指 Service 名称。
2. Pod 跨命名空间访问 Service，优先使用 <service-name>.<namespace-name> 访问，其中 namespace-name 代指 Service 所处的命名空间。
3. Pod 访问集群外部域名时，优先使用 FQDN 类型域名访问，这类域名通过常见域名最后加半角句号 (.) 的方式来指定地址，可以避免 search 搜索域拼接带来的多次无效搜索。

使用本地域名缓存

集群规格较大，DNS 解析请求量大的情况下可以考虑在节点上缓存 DNS 解析的结果，推荐使用节点 DNS 缓存 NodeLocal DNSCache，具体使用请参考[使用 NodeLocal DNSCache 提升 DNS 性能](#)。

20.8.6.2.2 选择合适的镜像

Alpine 容器镜像内置的 musl libc 库与标准的 glibc 存在以下差异：

- 3.3 版本及更早版本的 Alpine 不支持 search 参数，不支持搜索域，无法完成服务发现。
- 并发请求 /etc/resolve.conf 中配置的多个 DNS 服务器，导致 NodeLocal DNSCache 的优化失效。
- 并发使用同一 Socket 请求 A 和 AAAA 记录，在旧版本内核上触发 Conntrack 源端口冲突导致丢包问题。
- 当使用 Alpine 作为容器基础镜像出现域名无法正常解析的情况下，建议更新容器基础镜像进行测试。

更多与 glibc 的功能差异问题，请参考[Functional differences from glibc](#)。

20.8.6.2.3 避免 IPVS 缺陷导致的 DNS 概率性解析超时

问题描述

当集群使用 IPVS 作为 kube-proxy 负载均衡模式时，您可能在 CoreDNS 扩容或重启时遇到 DNS 概率性解析超时的的问题。

该问题由社区 Linux 内核缺陷导致，具体信息请参见<https://github.com/torvalds/linux/commit/35dfb013149f74c2be1ff9c78f14e6a3cd1539d1>。

解决方案

您可以通过使用节点 DNS 缓存 NodeLocal DNSCache 降低 IPVS 缺陷的影响，具体操作请参见[使用 NodeLocal DNSCache 提升 DNS 性能](#)。

20.8.6.2.4 使用节点 DNS 缓存 NodeLocal DNSCache

应用现状

当集群中的DNS请求量增加时，CoreDNS将会承受更大的压力，可能会导致如下影响：

- 延迟增加：CoreDNS需要处理更多的请求，可能会导致DNS查询变慢，从而影响业务性能。
- 资源占用率增加：为保证DNS性能，CoreDNS往往需要更高规格的配置。

解决方案

NodeLocal DNSCache可以提升服务发现的稳定性和性能，关于NodeLocal DNSCache的介绍及如何在CCE集群中部署NodeLocal DNSCache的具体步骤，请参见[使用 NodeLocal DNSCache提升DNS性能](#)。

20.8.6.2.5 及时升级集群中的 CoreDNS 版本

CoreDNS功能较为单一，对不同的Kubernetes版本也实现了较好的兼容性，CCE会定期同步社区bug，升级CoreDNS插件的版本，建议客户定期升级集群的CoreDNS版本。CCE的插件管理中心提供了CoreDNS的安装及升级功能。您可以定义关注集群中的CoreDNS版本，如果版本可以升级请尽快安排业务无缝升级集群中的CoreDNS组件。

您可以通过以下流程升级集群中的CoreDNS：

步骤1 登录CCE控制台，选择一个集群，在左侧导航栏中单击“插件管理”。

步骤2 在“已安装插件下”找到CoreDNS插件，单击“升级”按钮。

步骤3 根据页面提示填写插件安装参数。

----结束

20.8.6.2.6 谨慎调整 VPC 和虚拟机的 DNS 配置

CoreDNS启动时会默认从部署的实例上获取resolve.conf中的DNS配置，作为上游的解析服务器地址，并且在CoreDNS重启之前不会再重新加载节点上的resolve.conf配置。建议：

- 保持集群中各个节点的resolve.conf配置一致，这样CoreDNS可以调度到集群中的任意一个节点。
- 修改集群中节点的resolve.conf文件时，如果节点有CoreDNS实例，请及时重启节点上的CoreDNS，保持状态一致。

20.8.6.3 服务端

20.8.6.3.1 监控 CoreDNS 运行状态

- CoreDNS通过标准的Promethues接口暴露出解析结果等健康指标，发现CoreDNS服务端甚至上游DNS服务器的异常。
- CoreDNS自身metrics数据接口，默认zone侦听`\${POD_IP}:9153`，请保持此默认值，否则普罗无法采集coredns metrics数据。

- 若您是自建Prometheus监控Kubernetes集群，可以在Prometheus观测相关指标并对以下重点指标设置告警，具体操作请参见[enables Prometheus metrics](#)。

20.8.6.3.2 调整 CoreDNS 部署状态

CCE集群默认安装CoreDNS插件，CoreDNS应用默认情况下与您的业务容器运行在同样的集群节点上，部署时的注意事项如下：

- [合理调整CoreDNS副本数](#)
- [合理分配CoreDNS所在位置](#)
- [使用自定义参数完成CoreDNS隔离部署](#)
- [基于HPA自动扩容CoreDNS](#)

合理调整 CoreDNS 副本数

建议您在任何情况下设置CoreDNS副本数应至少为2，且副本数维持在一个合适的水位以承载整个集群的解析。CCE集群安装CoreDNS插件的默认实例数为2。

- CoreDNS使用资源的规格与解析能力相关，修改CoreDNS副本数量、CPU/内存的大小会对影响解析性能，请经过评估后再做修改。
- CoreDNS插件默认配置了podAntiAffinity（Pod反亲和），当一个节点已有一个CoreDNS Pod时无法再添加新的Pod，即一个节点上只能运行一个CoreDNS Pod。如果您配置的CoreDNS副本数量大于集群节点数量，会导致多出的Pod无法调度。建议Pod的副本数量不大于节点的数量。

合理分配 CoreDNS 所在位置

- CoreDNS插件默认配置了podAntiAffinity（Pod反亲和），各个CoreDNS副本会强制部署在不同节点上。建议您将CoreDNS副本打散在不同可用区的节点上，避免单可用区故障。
- CoreDNS所运行的集群节点应避免CPU、内存用满的情况，否则会影响域名解析的QPS和响应延迟。建议您使用插件自定义参数完成[CoreDNS隔离部署](#)。

使用自定义参数完成 CoreDNS 隔离部署

建议CoreDNS插件与资源使用率高的负载隔离部署，防止因业务波动导致CoreDNS性能下降或不可用。您可以通过自定义参数完成CoreDNS独占节点部署。

说明

节点数应大于CoreDNS副本数，避免单个节点上运行多个CoreDNS副本。

步骤1 登录CCE控制台，进入集群，单击左侧导航栏的“节点管理”。

步骤2 切换至“节点”页签，选择CoreDNS需要独占的节点，单击“标签与污点管理”。

添加以下标签：

- 标签键：node-role.kubernetes.io/coredns
- 标签值：true

添加以下污点：

- 污点键：node-role.kubernetes.io/coredns

- 污点值: true
- 污点效果: NoSchedule

步骤3 单击左侧导航栏的“插件中心”，选择“CoreDNS域名解析”插件，单击编辑。

步骤4 在“节点亲和”中，选择“自定义亲和策略”，并添加上述节点标签。

在“容忍策略”中添加对上述污点的容忍。

步骤5 单击“确定”。

----结束

基于 HPA 自动扩容 CoreDNS

由于HPA会频繁触发CoreDNS副本扩容，建议不要使用容器水平扩缩容（HPA）。如果您的场景下必须依赖于HPA，建议您通过“CCE容器弹性引擎”插件配置HPA自动扩容策略，流程如下：

步骤1 登录CCE控制台，进入集群，单击左侧导航栏的“插件中心”，在右侧找到CCE容器弹性引擎，单击“安装”。

步骤2 配置插件规格后单击“安装”。

步骤3 在CCE控制台单击左侧导航栏的“工作负载”，命名空间选择“kube-system”，找到CoreDNS实例，单击操作栏中的“弹性伸缩”。

在“HPA策略”中，您可以根据业务需求，通过CPU利用率、内存利用率等指标自定义HPA策略以自动扩容CoreDNS。

步骤4 单击“创建”，当最新状态为“已启动”时，代表HPA自动扩容CoreDNS策略生效。

----结束

20.8.6.3.3 合理配置 CoreDNS

CoreDNS在插件界面仅支持按预设规格配置，通常情况下，这满足绝大多数使用场景。但在一些少数对CoreDNS资源用量有要求的场景下，不能根据需要灵活配置。

CoreDNS官方文档：<https://coredns.io/plugins/>

合理配置 CoreDNS 规格

步骤1 登录CCE控制台，进入集群。

步骤2 在左侧导航栏中选择“插件管理”，在“已安装插件”下，单击CoreDNS插件的“编辑”按钮，进入插件详情页。

步骤3 在“规格配置”下配置CoreDNS参数规格。

步骤4 您可以根据业务需求调整不同的实例数、CPU配额和内存配额，来调整CoreDNS所能提供的域名解析QPS。

步骤5 单击“确定”，完成配置下发。

----结束

合理配置 DNS 存根域

- 步骤1** 登录CCE控制台，单击集群名称进入集群。
- 步骤2** 在左侧导航栏中选择“插件中心”，在CoreDNS下单击“编辑”，进入插件详情页。
- 步骤3** 在“参数配置”下添加存根域。格式为一个键值对，键为DNS后缀域名，值为一个或一组DNS IP地址，如 'consul.local --10.150.0.1'。
- 步骤4** 单击“确定”完成配置更新。
- 步骤5** 在左侧导航栏中选择“配置与密钥”，在“kube-system”命名空间下，查看名为 coredns的配置项数据，确认是否更新成功。

对应Corefile内容如下：

```
.:5353 {
  bind {$POD_IP}
  cache 30 {
    servfail 5s
  }
  errors
  health {$POD_IP}:8080
  kubernetes cluster.local in-addr.arpa ip6.arpa {
    pods insecure
    fallthrough in-addr.arpa ip6.arpa
  }
  loadbalance round_robin
  prometheus {$POD_IP}:9153
  forward . /etc/resolv.conf {
    policy random
  }
  reload
  ready {$POD_IP}:8081
}
consul.local:5353 {
  bind {$POD_IP}
  errors
  cache 30
  forward . 10.150.0.1
}
```

----结束

合理配置 Host

如果您需要为特定域名指定hosts，可以使用Hosts插件来配置。示例配置如下：

- 步骤1** 登录CCE控制台，单击集群名称进入集群。
- 步骤2** 在左侧导航栏中选择“插件中心”，在CoreDNS下单击“编辑”，进入插件详情页。
- 步骤3** 在“参数配置”下编辑高级配置，在plugins字段添加以下内容。

```
{
  "configBlock": "192.168.1.1 www.example.com\nfallthrough",
  "name": "hosts"
}
```

须知

此处配置不能遗漏fallthrough字段，fallthrough表示当在hosts找不到要解析的域名时，会将解析任务传递给CoreDNS的下一个插件。如果不写fallthrough的话，任务就此结束，不会继续解析，会导致集群内部域名解析失败的情况。

hosts的详细配置请参见<https://coredns.io/plugins/hosts/>。

步骤4 单击“确定”完成配置更新。

步骤5 在左侧导航栏中选择“配置与密钥”，在“kube-system”命名空间下，查看名为coredns的配置项数据，确认是否更新成功。

对应Corefile内容如下：

```
.:5353 {
  bind {$POD_IP}
  hosts {
    192.168.1.1 www.example.com
    fallthrough
  }
  cache 30
  errors
  health {$POD_IP}:8080
  kubernetes cluster.local in-addr.arpa ip6.arpa {
    pods insecure
    fallthrough in-addr.arpa ip6.arpa
  }
  loadbalance round_robin
  prometheus {$POD_IP}:9153
  forward . /etc/resolv.conf {
    policy random
  }
  reload
  ready {$POD_IP}:8081
}
```

----结束

配置 Forward 插件与上游 DNS 服务的默认协议

步骤1 NodeLocal DNSCache采用TCP协议与CoreDNS进行通信，CoreDNS会根据请求来源使用的协议与上游DNS服务器进行通信。因此默认情况下，来自业务容器的集群外部域名解析请求会依次经过NodeLocal DNSCache、CoreDNS，最终以TCP协议请求VPC内DNS服务器。

步骤2 VPC内DNS服务器对TCP协议支持有限，如果您使用了NodeLocal DNSCache，您需要修改CoreDNS配置，让其总是优先采用UDP协议与上游DNS服务器进行通信，避免解析异常。建议您使用以下方式修改CoreDNS配置文件。

在forward插件用于设置 upstream Nameservers 上游 DNS 服务器。包含以下参数：

prefer_udp：即使请求通过TCP传入，也要首先尝试使用UDP。

若您希望CoreDNS会优先使用UDP协议与上游通信，则forward中指定请求上游的协议为prefer_udp，forward插件的详细信息请参考<https://coredns.io/plugins/forward/>。

1. 登录CCE控制台，单击集群名称进入集群。
2. 在左侧导航栏中选择“插件中心”，在CoreDNS下单击“编辑”，进入插件详情页。

- 在“参数配置”下编辑高级配置，在plugins字段修改以下内容。

```
{
  "configBlock": "prefer_udp",
  "name": "forward",
  "parameters": ". /etc/resolv.conf"
}
```

----结束

合理配置缓存策略

如果CoreDNS配置了上游DNS服务器时，可以通过合理的缓存策略允许CoreDNS在无法连接上游DNS服务器时使用已过期的本地缓存。

步骤1 登录CCE控制台，单击集群名称进入集群。

步骤2 在左侧导航栏中选择“插件管理”，在“已安装插件”下，在CoreDNS下单击“编辑”，进入插件详情页。

步骤3 在“参数配置”下编辑高级配置，在plugins字段修改cache内容。cache的详细配置请参见<https://coredns.io/plugins/cache/>。

```
{
  "configBlock": "servfail 5s\nserve_stale 60s immediate",
  "name": "cache",
  "parameters": 30
}
```

```
{
  "annotations": {},
  "parameterSyncStrategy": "ensureConsistent",
  "servers": [
    {
      "plugins": [
        {
          "name": "bind",
          "parameters": "${POD_IP}"
        },
        {
          "configBlock": "servfail 5s\nserve_stale 60s immediate",
          "name": "cache",
          "parameters": 30
        },
        {
          "name": "errors"
        },
        {
          "name": "health",
          "parameters": "${POD_IP}:8080"
        }
      ]
    }
  ]
}
```

步骤4 单击“确定”完成配置更新。

步骤5 在左侧导航栏中选择“配置与密钥”，在“kube-system”命名空间下，查看名为coredns的配置项数据，确认是否更新成功。

对应Corefile内容如下：

```
.:5353 {
  bind ${POD_IP}
  cache 30 {
    servfail 5s
    serve_stale 60s immediate
  }
  errors
}
```

```
health {$POD_IP}:8080
kubernetes cluster.local in-addr.arpa ip6.arpa {
  pods insecure
  fallthrough in-addr.arpa ip6.arpa
}
loadbalance round_robin
prometheus {$POD_IP}:9153
forward . /etc/resolv.conf {
  policy random
}
reload
ready {$POD_IP}:8081
}
```

----结束

20.8.7 CCE Turbo 配置容器网卡动态预热

在云原生网络2.0下，每个Pod都会分配（申请并绑定）一张弹性网卡或辅助弹性网卡（统一称为：容器网卡）。由于容器场景下Pod的极速弹性与慢速的容器网卡创建绑定的差异，严重影响了大规模批创场景下的容器启动速度。因此，云原生2.0网络提供了容器网卡动态预热的能力，在尽可能提高IP的资源利用率的前提下，尽可能加快Pod的启动速度。

约束与限制

- CCE Turbo的1.23.5-r0、1.25.1-r0及以上版本支持用户配置容器网卡动态预热；支持集群级别的全局配置以及节点池级别的差异化配置，暂不支持非节点池下的节点差异化配置。
- 请通过console页面或API修改容器网卡动态预热参数配置，请勿直接后台修改节点annotations上对应的容器网卡动态预热参数，集群升级后，后台直接修改的annotations会被覆盖为原始的值。

原理说明

CCE Turbo的容器网卡动态预热提供了4个相关的容器网卡动态预热参数，您可以根据业务规划，合理设置集群的配置管理或节点池的配置管理中的容器网卡动态预热参数（其中节点池的容器网卡动态预热配置优先级高于集群的容器网卡动态预热配置）。

表 20-17 容器网卡动态预热参数

容器网卡动态预热参数	默认值	参数说明	配置建议
节点最少绑定容器网卡数(nic-minimum-target)	10	保障节点最少有多少张容器网卡绑定在节点上。 参数值需为正整数。例如10，表示节点最少有10张容器网卡绑定在节点上。当超过节点的容器网卡配额时，后台取值为节点的容器网卡配额。	建议配置为大部分节点平时日常运行的Pod数。

容器网卡动态预热参数	默认值	参数说明	配置建议
节点预热容器网卡上限检查值(nic-maximum-target)	0	<p>当节点绑定的容器网卡数超过节点预热容器网卡上限检查值(nic-maximum-target)，不再主动预热容器网卡。</p> <p>当该参数大于等于节点最少绑定容器网卡数(nic-minimum-target)时，则开启预热容器网卡上限值检查；反之，则关闭预热容器网卡上限值检查。</p> <p>参数值需为正整数。例如0，表示关闭预热容器网卡上限值检查。当超过节点的容器网卡配额时，后台取值为节点的容器网卡配额。</p>	建议配置为大部分节点平时最多运行的Pod数。
节点动态预热容器网卡数(nic-warm-target)	2	<p>保障节点至少预热的容器网卡数，只支持数值配置。</p> <p>当节点动态预热容器网卡数(nic-warm-target) + 节点当前绑定的容器网卡数大于节点预热容器网卡上限检查值(nic-maximum-target)时，只会预热nic-maximum-target与节点当前绑定的容器网卡数的差值。</p>	建议配置为大部分节点日常10s内会瞬时弹性扩容的Pod数。
节点预热容器网卡回收阈值(nic-max-above-warm-target)	2	<p>只有当节点上空闲的容器网卡数 - 节点动态预热容器网卡数(nic-warm-target)大于此阈值时，才会触发预热容器网卡的解绑回收。只支持数值配置。</p> <ul style="list-style-type: none"> 调大此值会减慢空闲容器网卡的回收，加快Pod的启动速度，但会降低IP地址的利用率，特别是在IP地址紧张的场景，请谨慎调大。 调小此值会加快空闲容器网卡的回收，提高IP地址的利用率，但在瞬时大量Pod激增的场景，部分Pod启动会稍微变慢。 	建议配置为大部分节点日常在分钟级时间范围内会频繁弹性扩容缩容的Pod数 - 大部分节点日常10s内会瞬时弹性扩容的Pod数。

配置示例

级别	用户业务场景	配置示例
集群级别	集群中所有节点采用c7.4xlarge.2机型（辅助弹性网卡配额128） 集群下大部分节点平时日常运行20个Pod左右 集群下大部分节点最多运行60个Pod 集群下大部分节点日常10s内会瞬时弹性扩容10个Pod 集群下大部分节点日常在分钟级时间范围内会频繁弹性扩容缩容15个Pod	集群级别的全局配置： <ul style="list-style-type: none">• nic-minimum-target: 20• nic-maximum-target: 60• nic-warm-target: 10• nic-max-above-warm-target: 5
节点池级别	集群中用户新建了一个使用大规格机型c7.8xlarge.2的节点池（辅助弹性网卡配额256） 节点池下大部分节点平时日常运行100个Pod左右 节点池下大部分节点最多运行128个Pod 节点池下大部分节点日常在10s内会瞬时弹性扩容10个Pod 节点池下大部分节点日常在分钟级时间范围内会频繁弹性扩容缩容12个Pod	节点池级别的差异化配置： <ul style="list-style-type: none">• nic-minimum-target: 100• nic-maximum-target: 120• nic-warm-target: 10• nic-max-above-warm-target: 2

📖 说明

使用HostNetwork的Pod不计入Pod数中。

集群级别的全局配置

步骤1 登录CCE控制台，在左侧导航栏中选择“集群管理”。

步骤2 单击集群后的“”，选择“配置管理”。

步骤3 在侧边栏滑出的“配置管理”窗口中，选择网络组件配置，参数值请参见[配置示例](#)。

步骤4 配置完后单击“确定”，等待10s左右即可生效。

----结束

节点池级别的差异化配置

步骤1 登录CCE控制台。

步骤2 进入集群，在左侧选择“节点管理”，在右侧选择“节点池”页签。

步骤3 单击节点池名称后的“配置管理”。

步骤4 在侧边栏滑出的“配置管理”窗口中，选择“网络组件配置”，并开启节点池网卡预热参数配置开关，参数值请参见[配置示例](#)。

步骤5 配置完后单击“确定”，等待10s左右即可生效。

----结束

20.8.8 保留 Pod IP 非伪装网段最佳实践

Pod IP 伪装 (SNAT) 简介

在使用VPC网络的CCE集群中，为了实现Pod与集群外部的通信，系统默认会将源Pod的IP地址转换为节点的IP地址，使Pod以节点IP的形式与外部进行通信。这一过程被称为“Pod IP伪装”，技术上也称为源网络地址转换 (Source Network Address Translation, SNAT)。

前提条件

您需要拥有一个VPC网络模型的集群，且版本为v1.23.14-r0、v1.25.9-r0、v1.27.6-r0、v1.28.4-r0及以上。

CCE 集群默认设置的非伪装网段说明

CCE集群默认会将以下三个知名私有网段作为非伪装网段 (nonMasqueradeCIDRs)：

- 10.0.0.0/8
- 172.16.0.0/12
- 192.168.0.0/16

此外，如果CCE集群使用了扩展网段VPC，创建、重置节点也会将扩展网段添加到非伪装网段中。

这意味着，从这些网段发起通信的Pod，在与外部资源通信时，其数据包的源IP地址将保持不变，不会被替换成节点的IP地址。

默认非伪装网段无法满足需求的场景

尽管CCE中默认的非伪装网段设置适用于常见情况，但在某些特定场景下，默认配置可能无法满足用户的需求。以下是两个典型的例子：

- 跨节点访问Pod
在Kubernetes集群中，当一个节点需要访问位于其他节点上的Pod时，通常情况下，Pod的响应数据包会被自动执行SNAT，此时源地址会从Pod的IP地址变更为节点的IP地址。这种自动的IP地址转换可能会导致通信异常，从而使得跨节点的访问变得不可行。
为了确保节点能够正常访问位于其他节点上的Pod，需要将节点所在子网的网段添加到nonMasqueradeCIDRs参数中，以免进行SNAT，从而保留Pod的原始IP地址。
- 从VPC内其他资源访问Pod
在一些场景下，可能需要从同一个VPC内的其他资源（例如ECS实例）直接访问位于不同节点的Pod的原始IP地址。由于默认情况下启用了SNAT，数据包的源IP地址在经过节点时会被替换为节点的IP地址，这会阻碍从这些资源到Pod的直接访问。

要确保VPC内的其他资源能够直接访问Pod，需要将这些资源所在子网的网段也添加到nonMasqueradeCIDRs参数中，从而避免源地址转换，保持数据包的源IP地址为原始Pod地址。

配置非伪装网段的注意事项

如果云服务配置了安全组或ACL，而这些配置仅允许Pod所在节点的IP进行访问，那么在这种场景下就不应该执行Pod IP伪装，因而也就无需配置nonMasqueradeCIDRs参数。

在大多数情况下，保持Pod IP伪装(SNAT)的默认行为即可满足需求。仅在特定场景中确有必要保留Pod原始IP地址时，才推荐配置nonMasqueradeCIDRs参数。

在配置该参数之前，请仔细评估您的使用场景，并深入了解不当配置可能引起的潜在风险。错误的配置可能会导致集群内部访问受阻。如果您对是否需要配置该参数感到不确定，建议暂时保留默认设置，待需求明确后再作调整。

配置非伪装网段的方法

为了让Pod访问目标网段时保留Pod的源IP地址，您可以通过设置nonMasqueradeCIDRs参数来指定无需伪装的网段。

步骤1 登录CCE控制台，单击集群名称进入集群详情页。

步骤2 在左侧导航栏中选择“配置中心”，单击“网络配置”页签。

步骤3 修改“保留原有Pod IP的非伪装网段”参数。在配置该参数时，请遵循以下原则：

- 每个网段必须符合CIDR格式,且为有效的IPv4网段。
正确示例: 192.168.1.0/24
错误示例: 192.168.1.1/24 (不符合CIDR格式)
- 所设置的多个网段之间不得存在任何重叠。
正确示例: 192.168.1.0/24 和 192.168.2.0/24
错误示例: 192.168.1.0/24 和 192.168.1.128/25 (两个网段存在重叠)
- 确保nonMasqueradeCIDRs参数中包含了所有希望使用原始Pod IP进行通信的目的地网段。

步骤4 修改完成后，单击“确认配置”。该配置修改后将在一分钟内生效。

----结束

20.9 存储

20.9.1 存储扩容

CCE节点可进行扩容的存储类型如下：

表 20-18 不同类型的扩容方法

类型	名称	用途	扩容方法
节点磁盘	系统盘	系统盘用于安装操作系统。	系统盘扩容
	数据盘	节点上的第一块数据盘供容器引擎和Kubelet组件使用。	数据盘扩容
容器存储	Pod容器空间	即容器的basesize设置，每个Pod占用的磁盘空间设置上限（包含容器镜像占用的空间）。	Pod容器空间（basesize）扩容
	PVC	容器中挂载的存储资源。	PVC扩容

系统盘扩容

以“EulerOS 2.9”操作系统为例，系统盘“/dev/vda”原有容量50GB，只有一个分区“/dev/vda1”。将系统盘容量扩大至100GB，本示例将新增的50GB划分至已有的“/dev/vda1”分区内。

步骤1 在EVS控制台对系统盘进行扩容。

在EVS控制台扩容成功后，仅扩大了云硬盘的存储容量，还需要执行后续步骤扩容分区和文件系统。

步骤2 登录节点，执行命令**growpart**，检查当前系统是否已安装growpart扩容工具。

若回显为工具使用介绍，则表示已安装，无需重复安装。若未安装growpart扩容工具，可执行以下命令安装。

```
yum install cloud-utils-growpart
```

步骤3 执行以下命令，查看系统盘“/dev/vda”的总容量。

```
fdisk -l
```

回显信息如下，系统盘“/dev/vda”的总容量为100GiB：

```
[root@test-48162 ~]# fdisk -l
Disk /dev/vda: 100 GiB, 107374182400 bytes, 209715200 sectors
Units: sectors of 1 * 512 = 512 bytes
Sector size (logical/physical): 512 bytes / 512 bytes
I/O size (minimum/optimal): 512 bytes / 512 bytes
Disklabel type: dos
Disk identifier: 0x78d88f0b

Device     Boot Start      End  Sectors  Size Id Type
/dev/vda1  *    2048 104857566 104855519  50G 83 Linux

Disk /dev/vdb: 100 GiB, 107374182400 bytes, 209715200 sectors
Units: sectors of 1 * 512 = 512 bytes
Sector size (logical/physical): 512 bytes / 512 bytes
I/O size (minimum/optimal): 512 bytes / 512 bytes

Disk /dev/mapper/vgpaas-dockersys: 90 GiB, 96632569856 bytes, 188735488 sectors
Units: sectors of 1 * 512 = 512 bytes
Sector size (logical/physical): 512 bytes / 512 bytes
I/O size (minimum/optimal): 512 bytes / 512 bytes

Disk /dev/mapper/vgpaas-kubernetes: 10 GiB, 10733223936 bytes, 20963328 sectors
```

```
Units: sectors of 1 * 512 = 512 bytes
Sector size (logical/physical): 512 bytes / 512 bytes
I/O size (minimum/optimal): 512 bytes / 512 bytes
```

步骤4 执行以下命令，查看系统盘分区“/dev/vda1”的容量。

```
df -TH
```

回显信息如下：

```
[root@test-48162 ~]# df -TH
Filesystem      Type      Size  Used Avail Use% Mounted on
devtmpfs        devtmpfs  1.8G   0 1.8G   0% /dev
tmpfs           tmpfs     1.8G   0 1.8G   0% /dev/shm
tmpfs           tmpfs     1.8G  13M 1.8G   1% /run
tmpfs           tmpfs     1.8G   0 1.8G   0% /sys/fs/cgroup
/dev/vda1       ext4      53G  3.3G 47G   7% /
tmpfs           tmpfs     1.8G  75M 1.8G   5% /tmp
/dev/mapper/vgpaas-dockersys ext4      95G  1.3G 89G   2% /var/lib/docker
/dev/mapper/vgpaas-kubernetes ext4      11G  39M 10G   1% /mnt/paas/kubernetes/kubelet
...
```

步骤5 执行以下命令，指定系统盘待扩容的分区，通过growpart进行扩容。

```
growpart 系统盘 分区编号
```

命令示例（系统盘只有1个分区“/dev/vda1”，因此分区编号为1）：

```
growpart /dev/vda 1
```

回显信息如下：

```
CHANGED: partition=1 start=2048 old: size=104855519 end=104857567 new: size=209713119
end=209715167
```

步骤6 执行以下命令，扩展磁盘分区文件系统的大小。

```
resize2fs 磁盘分区
```

命令示例：

```
resize2fs /dev/vda1
```

回显信息如下：

```
resize2fs 1.45.6 (20-Mar-2020)
Filesystem at /dev/vda1 is mounted on /; on-line resizing required
old_desc_blocks = 7, new_desc_blocks = 13
The filesystem on /dev/vda1 is now 26214139 (4k) blocks long.
```

步骤7 执行以下命令，查看扩容后系统盘分区“/dev/vda1”的容量。

```
df -TH
```

回显类似如下信息：

```
[root@test-48162 ~]# df -TH
Filesystem      Type      Size  Used Avail Use% Mounted on
devtmpfs        devtmpfs  1.8G   0 1.8G   0% /dev
tmpfs           tmpfs     1.8G   0 1.8G   0% /dev/shm
tmpfs           tmpfs     1.8G  13M 1.8G   1% /run
tmpfs           tmpfs     1.8G   0 1.8G   0% /sys/fs/cgroup
/dev/vda1       ext4     106G  3.3G 98G   4% /
tmpfs           tmpfs     1.8G  75M 1.8G   5% /tmp
/dev/mapper/vgpaas-dockersys ext4      95G  1.3G 89G   2% /var/lib/docker
/dev/mapper/vgpaas-kubernetes ext4      11G  39M 10G   1% /mnt/paas/kubernetes/kubelet
...
```

步骤8 登录CCE控制台，进入集群，在左侧选择“节点管理”，单击节点后的“同步云服务器”。

----结束

数据盘扩容

CCE节点使用的第一块数据盘默认分为容器引擎空间和Kubelet空间。如果其中一个磁盘空间不足，您可以根据需求选择其中一部分进行扩容。

容器引擎空间扩容

容器引擎空间的剩余容量将会影响镜像下载和容器的启动及运行。下面将以containerd为例，进行容器引擎空间扩容。

步骤1 在EVS控制台扩容数据盘。

在EVS控制台扩容成功后，仅扩大了云硬盘的存储容量，还需要执行后续步骤扩容逻辑卷和文件系统。

步骤2 登录CCE控制台，进入集群，在左侧选择“节点管理”，单击节点后的“同步云服务器”。

步骤3 登录目标节点。

步骤4 使用lsblk命令查看节点块设备信息。

这里存在两种情况，根据容器存储Rootfs而不同。

Overlaysfs：没有单独划分thinpool，在dockersys空间下统一存储镜像相关数据。

1. 查看设备的磁盘和分区大小。

```
# lsblk
NAME        MAJ:MIN RM  SIZE RO TYPE MOUNTPOINT
vda         8:0   0  50G  0 disk
└─vda1      8:1   0  50G  0 part /
vdb         8:16   0 200G  0 disk  # 数据盘已扩容，但仍未分配
├─vgpaas-dockersys 253:0   0  90G  0 lvm  /var/lib/containerd # 容器引擎使用的空间
└─vgpaas-kubernetes 253:1   0  10G  0 lvm  /mnt/paas/kubernetes/kubelet # kubernetes使用的空间
```

2. 扩容磁盘。

将新增的磁盘容量加到容器引擎使用的dockersys逻辑卷上。

a. 扩容物理卷PV，让LVM识别EVS新增的容量。其中/dev/vdb为dockersys逻辑卷所在的物理卷。

```
pvresize /dev/vdb
```

回显如下：

```
Physical volume "/dev/vdb" changed
1 physical volume(s) resized or updated / 0 physical volume(s) not resized
```

b. 将空闲容量100%扩容到逻辑卷LV。其中vgpaas/dockersys为容器引擎使用的逻辑卷。

```
lvextend -l+100%FREE -n vgpaas/dockersys
```

回显如下：

```
Size of logical volume vgpaas/dockersys changed from <90.00 GiB (23039 extents) to <190.00 GiB (48639 extents).
Logical volume vgpaas/dockersys successfully resized.
```

c. 调整文件系统的大小。其中/dev/vgpaas/dockersys为容器引擎的文件系统路径。

```
resize2fs /dev/vgpaas/dockersys
```

回显如下：

```
Filesystem at /dev/vgpaas/dockersys is mounted on /var/lib/containerd; on-line resizing required
old_desc_blocks = 12, new_desc_blocks = 24
The filesystem on /dev/vgpaas/dockersys is now 49807360 (4k) blocks long.
```

Devicemapper：单独划分了thinpool存储镜像相关数据。

1. 查看设备的磁盘和分区大小。

```
# lsblk
NAME                                MAJ:MIN RM  SIZE RO TYPE MOUNTPOINT
vda                                  8:0  0  50G  0 disk
├─vda1                                8:1  0  50G  0 part /
└─vdb                                  8:16 0 200G  0 disk
   └─vgpaas-dockersys                 253:0  0  18G  0 lvm  /var/lib/docker
      └─vgpaas-thinpool_tmeta          253:1  0   3G  0 lvm
         └─vgpaas-thinpool            253:3  0  67G  0 lvm          # thinpool空间
            ...
      └─vgpaas-thinpool_tdata         253:2  0  67G  0 lvm
         └─vgpaas-thinpool            253:3  0  67G  0 lvm
            ...
      └─vgpaas-kubernetes             253:4  0  10G  0 lvm  /mnt/paas/kubernetes/kubelet
```

2. 扩容磁盘。

选项一：将新增的磁盘容量加到thinpool盘上。

- a. 扩容物理卷PV，让LVM识别EVS新增的容量。其中/dev/vdb为thinpool空间所在的物理卷。

```
pvresize /dev/vdb
```

回显如下：

```
Physical volume "/dev/vdb" changed
1 physical volume(s) resized or updated / 0 physical volume(s) not resized
```

- b. 将空闲容量100%扩容到逻辑卷LV。其中vgpaas/thinpool为容器引擎使用的逻辑卷。

```
lvextend -l+100%FREE -n vgpaas/thinpool
```

回显如下：

```
Size of logical volume vgpaas/thinpool changed from <67.00 GiB (23039 extents) to <167.00 GiB (48639 extents).
Logical volume vgpaas/thinpool successfully resized.
```

- c. 由于thinpool未挂载到设备，因此无需调整文件系统的大小。

选项二：将新增的磁盘容量加到dockersys盘上。

- a. 扩容物理卷PV，让LVM识别EVS新增的容量。其中/dev/vdb为dockersys逻辑卷所在的物理卷。

```
pvresize /dev/vdb
```

回显如下：

```
Physical volume "/dev/vdb" changed
1 physical volume(s) resized or updated / 0 physical volume(s) not resized
```

- b. 将空闲容量100%扩容到逻辑卷LV。其中vgpaas/dockersys为容器引擎使用的逻辑卷。

```
lvextend -l+100%FREE -n vgpaas/dockersys
```

回显如下：

```
Size of logical volume vgpaas/dockersys changed from <18.00 GiB (7679 extents) to <118.00 GiB (33279 extents).
Logical volume vgpaas/dockersys successfully resized.
```

- c. 调整文件系统的大小。其中/dev/vgpaas/dockersys为容器引擎的文件系统路径。

```
resize2fs /dev/vgpaas/dockersys
```

回显如下：

```
Filesystem at /dev/vgpaas/dockersys is mounted on /var/lib/docker; on-line resizing required
old_desc_blocks = 4, new_desc_blocks = 16
The filesystem on /dev/vgpaas/dockersys is now 49807360 (4k) blocks long.
```

----结束

Kubelet 空间扩容

Kubelet空间供Kubelet组件和EmptyDir临时存储使用，您可参考以下步骤进行Kubelet空间扩容。

步骤1 在EVS控制台扩容数据盘。

在EVS控制台扩容成功后，仅扩大了云硬盘的存储容量，还需要执行后续步骤扩容逻辑卷和文件系统。

步骤2 登录CCE控制台，进入集群，在左侧选择“节点管理”，单击节点后的“同步云服务器”。

步骤3 登录目标节点。

步骤4 使用lsblk命令查看节点块设备信息。

```
# lsblk
NAME                MAJ:MIN RM  SIZE RO TYPE MOUNTPOINT
vda                  8:0    0  50G  0 disk
└─vda1                8:1    0  50G  0 part /
vdb                  8:16   0 200G  0 disk  # 数据盘已扩容，但仍未分配
└─vgpaas-dockersys 253:0   0  90G  0 lvm  /var/lib/containerd # 容器引擎使用的空间
   └─vgpaas-kubernetes 253:1   0  10G  0 lvm  /mnt/paas/kubernetes/kubelet # kubernetes使用的空间
```

步骤5 然后在节点上执行如下命令，将新增的磁盘容量加到Kubelet空间上。

1. 扩容物理卷PV，让LVM识别EVS新增的容量。其中`/dev/vdb`为Kubelet逻辑卷所在的物理卷。

```
pvresize /dev/vdb
```

回显如下：

```
Physical volume "/dev/vdb" changed
1 physical volume(s) resized or updated / 0 physical volume(s) not resized
```

2. 将空闲容量100%扩容到逻辑卷LV。其中`vgpaas/kubernetes`为Kubelet使用的逻辑卷。

```
lvextend -l+100%FREE -n vgpaas/kubernetes
```

回显如下：

```
Size of logical volume vgpaas/kubernetes changed from <10.00 GiB (2559 extents) to <110.00 GiB (28159 extents).
Logical volume vgpaas/kubernetes successfully resized.
```

3. 调整文件系统的大小。其中`/dev/vgpaas/kubernetes`为容器引擎的文件系统路径。

```
resize2fs /dev/vgpaas/kubernetes
```

回显如下：

```
Filesystem at /dev/vgpaas/kubernetes is mounted on /mnt/paas/kubernetes/kubelet; on-line resizing required
old_desc_blocks = 2, new_desc_blocks = 14
The filesystem on /dev/vgpaas/kubernetes is now 28834816 (4k) blocks long.
```

----结束

Pod 容器空间 (basesize) 扩容

步骤1 登录CCE控制台，单击集群列表中的集群名称。

步骤2 在左侧导航栏中选择“节点管理”。

步骤3 切换至“节点”页签，选择集群中的节点，单击操作列中的“更多 > 重置节点”。

须知

重置节点操作可能导致与节点有绑定关系的资源（本地存储，指定调度节点的负载等）无法正常使用。请谨慎操作，避免对运行中的业务造成影响。

步骤4 在确认页面中单击“是”。

步骤5 重新配置节点参数。

如需对容器存储空间进行调整，请重点关注以下配置。

存储配置：单击数据盘后方的“展开高级设置”可进行如下设置：

Pod容器空间分配：即容器的basesize设置，每个工作负载下的容器组 Pod 占用的磁盘空间设置上限（包含容器镜像占用的空间）。合理的配置可避免容器组无节制使用磁盘空间导致业务异常。建议此值不超过容器引擎空间的 80%。该参数与节点操作系统和容器存储Rootfs相关，部分场景下不支持设置。详情请参见[数据盘空间分配说明](#)。

步骤6 重置节点后登录该节点，执行如下命令进入容器，查看docker容器容量是否已扩容。

```
docker exec -it container_id /bin/sh或kubectl exec -it container_id /bin/sh
```

```
df -h
```

```
# df -h
Filesystem                Size      Used Avail Use% Mounted on
/dev/mapper/docker-253:1-787293-631c1bde2cbe82e39f32253b216ba914cb183b168b54700b3e5b9a54ee40a8d1 15G  2.22M    15G   2% /
tmpfs                     32G         0   32G   0% /dev
tmpfs                     32G         0   32G   0% /sys/fs/cgroup
/dev/mapper/vgpaas-kubernetes 9.8G   37M    9.2G   1% /etc/hosts
/dev/vda1                 40G   5.2G   33G   14% /etc/hostname
shm                       64M         0    64M   0% /dev/shm
tmpfs                     32G   16K    32G   1% /run/secrets/kubernetes.io/serviceaccount
tmpfs                     32G         0   32G   0% /proc/acpi
tmpfs                     32G         0   32G   0% /sys/firmware
tmpfs                     32G         0   32G   0% /proc/scsi
tmpfs                     32G         0   32G   0% /proc/kbox
tmpfs                     32G         0   32G   0% /proc/oom_extend
```

----结束

PVC 扩容

对于云存储：

- 对象存储及文件存储SFS：无存储限制，无需扩容。
- 云硬盘：
 - 对于自动创建的实例，可以通过直接提供控制台进行扩容。参考步骤如下：
 - i. 在左侧导航栏选择“存储”，在右侧选择“存储卷声明”页签。单击PVC操作列的“更多 > 扩容”。
 - ii. 输入新增容量，并单击“确定”。
- 极速文件存储SFS Turbo：需要先在SFS控制台扩容，然后再修改PVC中容量大小。

20.9.2 挂载第三方租户的对象存储

本章节介绍如何挂载第三方租户的OBS桶，包含OBS并行文件系统（优先）和OBS对象桶。

使用场景

SaaS服务提供商的CCE集群需要挂载使用第三方租户的OBS桶，使用场景如图20-19所示。

图 20-19 挂载第三方租户的对象存储使用场景

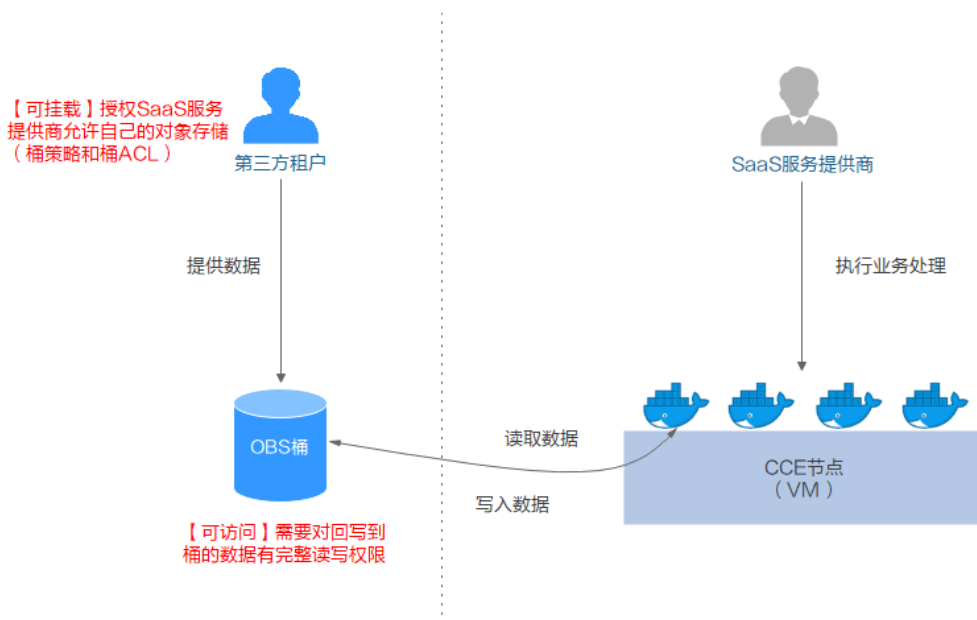

1. **第三方租户授权SaaS服务提供商访问所拥有的对象存储**，第三方租户对SaaS服务提供商需要访问的OBS对象桶或者并行文件系统设置桶策略和桶ACL。
2. **SaaS服务提供商静态导入第三方OBS对象桶和并行文件系统**。
3. SaaS服务提供商进行业务处理，最终需要将处理结果（结果文件或者结果数据）写回第三方租户的桶。

使用须知

- 仅支持挂载同一区域下的第三方租户的并行文件系统和对象桶。
- 仅已安装1.1.11及以上版本Everest存储插件的集群（集群版本需v1.15及以上），支持挂载第三方租户的OBS桶。
- CCE集群所在的SaaS服务提供商的业务平台需要管理第三方桶PV的生命周期，单独删除PVC时PV不会被关联删除而被保留（Kubernetes原生PV Retain回收策略的效果），需要调用Kubernetes原生接口进行静态PV的创建和删除。

第三方租户授权 SaaS 服务提供商访问所拥有的对象存储

以授权访问OBS对象桶为例介绍如何设置桶策略和桶ACL，OBS并行文件系统的设置方法和对象桶相同。

步骤1 登录OBS控制台。

步骤2 在桶列表单击待操作的桶，进入“概览”页面。

步骤3 在左侧导航栏，单击“访问权限控制 > 桶策略”，在右侧单击“创建”。

- 效力：设置为“允许”。
- 被授权用户：选择其他账号，输入授权用户的账号ID和用户ID，桶策略对指定的用户生效。
- 授权资源：选择允许操作的资源。
- 授权操作：勾选可以操作的动作。

步骤4 在左侧导航栏，单击“访问权限控制 > 桶ACLs”，在右侧单击“增加”，输入授权用户的账号ID，桶访问权限勾选“读取权限”、“对象读权限”和“写入权限”，ACL访问权限勾选“读取权限”和“写入权限”，单击“保存”。

----结束

SaaS 服务提供商静态导入第三方 OBS 对象桶和并行文件系统

- **OBS对象桶静态PV：**

```
apiVersion: v1
kind: PersistentVolume
metadata:
  name: objbucket #名称替换为实际的对象桶PV名称
  annotations:
    pv.kubernetes.io/provisioned-by: everest-csi-provisioner
spec:
  accessModes:
    - ReadWriteMany
  capacity:
    storage: 1Gi
  mountOptions:
    - default_acl=bucket-owner-full-control #新增的OBS挂载参数
  csi:
    driver: obs.csi.everest.io
    fsType: s3fs
    volumeAttributes:
      everest.io/obs-volume-type: STANDARD
      everest.io/region: #设置为当前区域id
      storage.kubernetes.io/csiProvisionerIdentity: everest-csi-provisioner
      volumeHandle: objbucket #名称替换为实际的第三方租户对象桶名称
    persistentVolumeReclaimPolicy: Retain #必须设置为Retain，删除PV时保留桶实际也无法删除
    storageClassName: csi-obs-mountoption #可以关联某个新增自定义OBS StorageClass，也可关联集群自带的csi-obs
```

- **mountOptions**：新增的OBS挂载参数，允许桶所有者对桶中数据有完整的访问权限，解决挂载第三方桶后写入数据、桶所有者无法读取的问题。挂载第三方租户的对象存储使用场景下，**default_acl**必须设置为**bucket-owner-full-control**。
- **persistentVolumeReclaimPolicy**：挂载第三方租户的对象存储使用场景下，**persistentVolumeReclaimPolicy**必须设置为**Retain**。删除PV时保留桶实际也无法删除，因此CCE集群所在的SaaS服务提供商的业务平台需要管理第三方桶PV的生命周期，单独删除PVC时PV不会被关联删除而被保留（Kubernetes原生PV **Retain**回收策略的效果），需要调用Kubernetes原生接口进行静态PV的创建和删除。
- **storageClassName**：可以关联某个新增自定义OBS StorageClass（[创建自定义OBS StorageClass](#)），也可关联集群自带的csi-obs。

- **绑定的OBS对象桶PVC：**

```
apiVersion: v1
kind: PersistentVolumeClaim
metadata:
  annotations:
    csi.storage.k8s.io/fstype: obsfs
    everest.io/obs-volume-type: STANDARD
    volume.beta.kubernetes.io/storage-provisioner: everest-csi-provisioner
```

```
name: objbucketpvc #名称替换为实际的对象桶PVC名称
namespace: default
spec:
  accessModes:
  - ReadWriteMany
  resources:
    requests:
      storage: 1Gi
  storageClassName: csi-obs-mountoption #与绑定的PV关联的StorageClass保持一致
  volumeName: objbucket #名称替换为实际需要绑定的对象桶PV名称
```

- **OBS并行文件系统静态PV:**

```
apiVersion: v1
kind: PersistentVolume
metadata:
  name: obsfscheck #名称替换为实际的并行文件系统PV名称
  annotations:
    pv.kubernetes.io/provisioned-by: everest-csi-provisioner
spec:
  accessModes:
  - ReadWriteMany
  capacity:
    storage: 1Gi
  mountOptions:
  - default_acl=bucket-owner-full-control #新增的OBS挂载参数
  csi:
    driver: obs.csi.everest.io
    fsType: obsfs
    volumeAttributes:
      everest.io/obs-volume-type: STANDARD
      everest.io/region:
    storage.kubernetes.io/csiProvisionerIdentity: everest-csi-provisioner
    volumeHandle: obsfscheck #名称替换为实际的三方租户的并行文件系统名称
  persistentVolumeReclaimPolicy: Retain #必须设置为Retain, 删除PV时保留桶实际也无法删除
  storageClassName: csi-obs-mountoption #可以关联某个新增自定义OBS StorageClass, 也可关联集群自带的csi-obs
```

- **mountOptions:** 新增的OBS挂载参数, 允许桶所有者对桶中数据有完整的访问权限, 解决挂载第三方桶后写入数据、桶所有者无法读取的问题。挂载第三方租户的对象存储使用场景下, **default_acl**必须设置为**bucket-owner-full-control**。
- **persistentVolumeReclaimPolicy:** 挂载第三方租户的对象存储使用场景下, **persistentVolumeReclaimPolicy**必须设置为**Retain**。删除PV时保留桶实际也无法删除, 因此CCE集群所在的SaaS服务提供商的业务平台需要管理第三方桶PV的生命周期, 单独删除PVC时PV不会被关联删除而被保留 (Kubernetes原生PV Retain回收策略的效果), 需要调用Kubernetes原生接口进行静态PV的创建和删除。
- **storageClassName:** 可以关联某个新增自定义OBS StorageClass ([创建自定义OBS StorageClass](#)), 也可关联集群自带的csi-obs。

绑定的OBS并行文件系统PVC:

```
apiVersion: v1
kind: PersistentVolumeClaim
metadata:
  annotations:
    csi.storage.k8s.io/fstype: obsfs
    everest.io/obs-volume-type: STANDARD
    volume.beta.kubernetes.io/storage-provisioner: everest-csi-provisioner
  name: obsfscheckpvc #名称替换为实际的并行文件系统PVC名称
  namespace: default
spec:
  accessModes:
  - ReadWriteMany
  resources:
    requests:
      storage: 1Gi
```

```
storageClassName: csi-obs-mountoption #与绑定的PV关联的StorageClass保持一致  
volumeName: obsfscheck #名称替换为实际的并行文件系统PV名称
```

- **创建自定义OBS StorageClass，用以关联静态PV（可选）：**

```
apiVersion: storage.k8s.io/v1  
kind: StorageClass  
metadata:  
  name: csi-obs-mountoption  
mountOptions:  
  - default_acl=bucket-owner-full-control  
parameters:  
  csi.storage.k8s.io/csi-driver-name: obs.csi.everest.io  
  csi.storage.k8s.io/fstype: obsfs  
  everest.io/obs-volume-type: STANDARD  
provisioner: everest-csi-provisioner  
reclaimPolicy: Retain  
volumeBindingMode: Immediate
```

- `csi.storage.k8s.io/fstype`：指定文件类型，支持“obsfs”与“s3fs”。取值为s3fs时说明使用的obs对象桶，配套使用s3fs挂载；取值为obsfs时说明使用的是obs并行文件系统，配套使用obsfs挂载。
- `reclaimPolicy`：指定创建的Persistent Volume的回收策略。该取值会设置到基于新的PVC关联该SC动态创建的PV.spec.persistentVolumeReclaimPolicy中。若设置为Delete，删除PVC时会触发关联删除外部OBS对象和该PV；若设置为Retain，删除PVC时会保留PV和外部存储，需要单独清理PV。对于使用导入关联三方桶对应的使用场景，该SC只做关联静态PV使用（需要设置为Retain），不涉及使用动态创建。

20.9.3 通过 StorageClass 动态创建 SFS Turbo 子目录

背景信息

SFS Turbo容量最小500G。SFS Turbo挂载时默认将根目录挂载到容器，而通常情况下负载不需要这么大容量，造成浪费。

everest插件支持一种在SFS Turbo下动态创建子目录的方法，能够在SFS Turbo下动态创建子目录并挂载到容器，这种方法能够共享使用SFS Turbo，从而更加经济合理的利用SFS Turbo存储容量。

约束与限制

- 仅支持1.15+集群。
- 集群必须使用everest插件，插件版本要求1.1.13+。
- 不支持安全容器。
- 使用everest 1.2.69之前或2.1.11之前的版本时，使用子目录功能时不能同时并发创建超过10个PVC。推荐使用everest 1.2.69及以上或2.1.11及以上的版本。
- subpath类型的卷实际为SFS Turbo的子目录，对该类型的PVC进行扩容仅会调整PVC声明的资源范围，并不会调整SFS Turbo资源的总容量。若SFS Turbo资源总容量不足，subpath类型卷的实际可使用的容量大小也会受限，您需要前往SFS Turbo界面进行扩容。

同理，删除subpath类型的卷也不会实际删除后端的SFS Turbo资源。

创建 subpath 类型 SFS Turbo 存储卷

步骤1 创建SFS Turbo资源，选择网络时，请选择与集群相同的VPC与子网。

步骤2 新建一个StorageClass的YAML文件，例如sfsturbo-subpath-sc.yaml。

配置示例：

```
apiVersion: storage.k8s.io/v1
allowVolumeExpansion: true
kind: StorageClass
metadata:
  name: sfsturbo-subpath-sc
mountOptions:
- lock
parameters:
  csi.storage.k8s.io/csi-driver-name: sfsturbo.csi.everest.io
  csi.storage.k8s.io/fstype: nfs
  everest.io/archive-on-delete: "true"
  everest.io/share-access-to: 7ca2dba2-1234-1234-1234-626371a8fb3a
  everest.io/share-expand-type: bandwidth
  everest.io/share-export-location: 192.168.1.1:/sfsturbo/
  everest.io/share-source: sfs-turbo
  everest.io/share-volume-type: STANDARD
  everest.io/volume-as: subpath
  everest.io/volume-id: 0d773f2e-1234-1234-1234-de6a35074696
provisioner: everest-csi-provisioner
reclaimPolicy: Delete
volumeBindingMode: Immediate
```

其中：

- name: storageclass的名称。
- mountOptions: 选填字段；mount挂载参数。
 - everest 1.2.8以下，1.1.13以上版本仅开放对nolock参数配置，mount操作默认使用nolock参数，无需配置。nolock=false时，使用lock参数。
 - everest 1.2.8及以上版本支持更多参数，默认使用如下所示配置。**此处不能配置为nolock=true，会导致挂载失败。**

```
mountOptions:
- vers=3
- timeo=600
- nolock
- hard
```

- everest.io/volume-as: 该参数需设置为“subpath”来使用subpath模式。
- everest.io/share-access-to: 选填字段。subpath模式下，填写SFS Turbo资源的所在VPC的ID。
- everest.io/share-expand-type: 选填字段。若SFS Turbo资源存储类型为增强版（标准型增强版、性能型增强版），设置为bandwidth。
- everest.io/share-export-location: 挂载目录配置。由SFS Turbo共享路径和子目录组成，共享路径可至SFS Turbo服务页面查询，子路由由用户自定义，后续指定该StorageClass创建的PVC均位于该子目录下。
- everest.io/share-volume-type: 选填字段。填写SFS Turbo的类型。标准型为STANDARD，性能型为PERFORMANCE。对于增强型需配合“everest.io/share-expand-type”字段使用，everest.io/share-expand-type设置为“bandwidth”。
- everest.io/zone: 选填字段。指定SFS Turbo资源所在的可用区。
- everest.io/volume-id: SFS Turbo资源的卷ID，可至SFS Turbo界面查询。
- everest.io/archive-on-delete: 若该参数设置为“true”，在回收策略为“Delete”时，删除PVC会将PV的原文档进行归档，归档目录的命名规则“archived-\$pv名称.时间戳”。该参数设置为“false”时，会将PV对应的SFS Turbo子目录删除。默认设置为“true”，即删除PVC时进行归档。

步骤3 执行 `kubectl create -f sfsturbo-subpath-sc.yaml`。

步骤4 新建一个PVC的YAML文件，`sfs-turbo-test.yaml`。

配置示例：

```
apiVersion: v1
kind: PersistentVolumeClaim
metadata:
  name: sfs-turbo-test
  namespace: default
spec:
  accessModes:
  - ReadWriteMany
  resources:
    requests:
      storage: 50Gi
  storageClassName: sfsturbo-subpath-sc
  volumeMode: Filesystem
```

其中：

- name: PVC的名称。
- storageClassName: SC的名称。
- storage: subpath模式下，调整该参数的大小不会对SFS Turbo容量进行调整。实际上，subpath类型的卷是SFS Turbo中的一个文件路径，因此在PVC中对subpath类型的卷扩容时，不会同时扩容SFS Turbo资源。

说明

subpath子目录的容量受限于SFS Turbo资源的总容量，若SFS Turbo资源总容量不足，请您及时到SFS Turbo界面调整。

步骤5 执行 `kubectl create -f sfs-turbo-test.yaml`。

----结束

创建 Deployment 挂载已有数据卷

步骤1 新建一个Deployment的YAML文件，例如`deployment-test.yaml`。

配置示例：

```
apiVersion: apps/v1
kind: Deployment
metadata:
  name: test-turbo-subpath-example
  namespace: default
  generation: 1
  labels:
    appgroup: ""
spec:
  replicas: 1
  selector:
    matchLabels:
      app: test-turbo-subpath-example
  template:
    metadata:
      labels:
        app: test-turbo-subpath-example
    spec:
      containers:
      - image: nginx:latest
        name: container-0
        volumeMounts:
```

```
- mountPath: /tmp
  name: pvc-sfs-turbo-example
restartPolicy: Always
imagePullSecrets:
- name: default-secret
volumes:
- name: pvc-sfs-turbo-example
  persistentVolumeClaim:
    claimName: sfs-turbo-test
```

其中：

- name：创建的工作负载名称。
- image：工作负载的镜像。
- mountPath：容器内挂载路径，示例中挂载到“/tmp”路径。
- claimName：已有的PVC名称。

步骤2 创建Deployment负载。

```
kubectl create -f deployment-test.yaml
```

----结束

StatefulSet 动态创建 subpath 模式的数据卷

步骤1 新建一个StatefulSet的YAML文件，例如statefulset-test.yaml。

配置示例：

```
apiVersion: apps/v1
kind: StatefulSet
metadata:
  name: test-turbo-subpath
  namespace: default
  generation: 1
  labels:
    appgroup: ""
spec:
  replicas: 2
  selector:
    matchLabels:
      app: test-turbo-subpath
  template:
    metadata:
      labels:
        app: test-turbo-subpath
      annotations:
        metrics.alpha.kubernetes.io/custom-endpoints: '[{"api":"","path":"","port":"","names":""}]'
        pod.alpha.kubernetes.io/initialized: 'true'
    spec:
      containers:
        - name: container-0
          image: 'nginx:latest'
          resources: {}
          volumeMounts:
            - name: sfs-turbo-160024548582479676
              mountPath: /tmp
          terminationMessagePath: /dev/termination-log
          terminationMessagePolicy: File
          imagePullPolicy: IfNotPresent
      restartPolicy: Always
      terminationGracePeriodSeconds: 30
      dnsPolicy: ClusterFirst
      securityContext: {}
      imagePullSecrets:
```

```
- name: default-secret
affinity: {}
schedulerName: default-scheduler
volumeClaimTemplates:
- metadata:
  name: sfs-turbo-160024548582479676
  namespace: default
  annotations: {}
spec:
  accessModes:
  - ReadWriteOnce
  resources:
    requests:
      storage: 10Gi
  storageClassName: sfsturbo-subpath-sc
serviceName: www
podManagementPolicy: OrderedReady
updateStrategy:
  type: RollingUpdate
revisionHistoryLimit: 10
```

其中：

- name：创建的工作负载名称。
- image：工作负载的镜像。
- mountPath：容器内挂载路径，示例中挂载到“/tmp”路径。
- “spec.template.spec.containers.volumeMounts.name”和“spec.volumeClaimTemplates.metadata.name”有映射关系，必须保持一致。
- storageClassName：填写自建的SC名称。

步骤2 创建StatefulSet负载。

```
kubectl create -f statefulset-test.yaml
```

----结束

20.9.4 自定义 StorageClass

应用现状

CCE中使用存储时，最常见的方法是创建PVC时通过指定StorageClassName定义要创建存储的类型，如下所示，使用PVC申请一个SAS（高I/O）类型云硬盘/块存储。

```
apiVersion: v1
kind: PersistentVolumeClaim
metadata:
  name: pvc-eva-example
  namespace: default
  annotations:
    everest.io/disk-volume-type: SAS
spec:
  accessModes:
  - ReadWriteOnce
  resources:
    requests:
      storage: 10Gi
  storageClassName: csi-disk
```

可以看到在CCE中如果需要指定云硬盘的类型，是通过everest.io/disk-volume-type: SAS字段指定，这里SAS是云硬盘的类型，代表高I/O，还有SSD（超高I/O）可以指定。

这种写法在如下几种场景下存在问题：

- 部分用户觉得使用everest.io/disk-volume-type指定云硬盘类型比较繁琐，希望只通过StorageClassName指定。
- 部分用户是从自建Kubernetes或其他Kubernetes服务切换到CCE，已经写了很多应用的YAML文件，这些YAML文件中通过不同StorageClassName指定不同类型存储，迁移到CCE上时，使用存储就需要修改大量YAML文件或Helm Chart包，这非常繁琐且容易出错。
- 部分用户希望能够设置默认的StorageClassName，所有应用都使用默认存储类型，在YAML中不用指定StorageClassName也能按创建默认类型存储。

解决方案

本文介绍在CCE中自定义StorageClass的方法，并介绍设置默认StorageClass的方法，通过不同StorageClassName指定不同类型存储。

- 对于第一个问题：可以将SAS、SSD类型云硬盘分别定义一个StorageClass，比如定义一个名为csi-disk-sas的StorageClass，这个StorageClass创建SAS类型的存储，则前后使用的差异如下图所示，编写YAML时只需要指定StorageClassName，符合特定用户的使用习惯。

```
apiVersion: v1
kind: PersistentVolumeClaim
metadata:
  name: pvc-eva-example
  namespace: default
  annotations:
    everest.io/disk-volume-type: SAS
spec:
  accessModes:
    - ReadWriteOnce
  resources:
    requests:
      storage: 10Gi
  storageClassName: csi-disk
```

未使用自定义StorageClass的写法



```
apiVersion: v1
kind: PersistentVolumeClaim
metadata:
  name: pvc-eva-example
  namespace: default
spec:
  accessModes:
    - ReadWriteOnce
  resources:
    requests:
      storage: 10Gi
  storageClassName: csi-disk-sas
```

使用自定义StorageClass的写法

- 对于第二个问题：可以定义与用户现有YAML中相同名称的StorageClass，这样可以省去修改YAML中StorageClassName的工作。
- 对于第三个问题：可以设置默认的StorageClass，则YAML中无需指定StorageClassName也能创建存储，按如下写法即可。

```
apiVersion: v1
kind: PersistentVolumeClaim
metadata:
  name: pvc-eva-example
  namespace: default
spec:
  accessModes:
    - ReadWriteOnce
  resources:
    requests:
      storage: 10Gi
```

CCE 默认存储类

目前CCE默认提供csi-disk、csi-nas、csi-obs等StorageClass，在声明PVC时使用对应StorageClassName，就可以自动创建对应类型PV，并自动创建底层的存储资源。

执行如下kubect命令即可查询CCE提供的默认StorageClass。您可以使用CCE提供的CSI插件自定义创建StorageClass。

```
# kubectl get sc
NAME          PROVISIONER          AGE
```

```
csi-disk          everest-csi-provisioner  17d  # 云硬盘
csi-disk-topology everest-csi-provisioner  17d  # 延迟创建的云硬盘
csi-nas          everest-csi-provisioner  17d  # 文件存储 1.0
csi-obs         everest-csi-provisioner  17d  # 对象存储
csi-sfsturbo    everest-csi-provisioner  17d  # 极速文件存储
```

每个StorageClass都包含了动态制备PersistentVolume时会使用到的默认参数。如以下云硬盘存储类的示例：

```
kind: StorageClass
apiVersion: storage.k8s.io/v1
metadata:
  name: csi-disk
provisioner: everest-csi-provisioner
parameters:
  csi.storage.k8s.io/csi-driver-name: disk.csi.everest.io
  csi.storage.k8s.io/fstype: ext4
  everest.io/disk-volume-type: SAS
  everest.io/passthrough: 'true'
reclaimPolicy: Delete
allowVolumeExpansion: true
volumeBindingMode: Immediate
```

表 20-19 关键参数说明

参数	描述
provisioner	存储资源提供商，CCE均由everest插件提供，此处只能填写everest-csi-provisioner。
parameters	存储参数，不同类型的存储支持的参数不同。详情请参见表 20-20。
reclaimPolicy	用来指定创建PV的persistentVolumeReclaimPolicy字段值，支持Delete和Retain。如果StorageClass 对象被创建时没有指定reclaimPolicy，它将默认为Delete。 <ul style="list-style-type: none"> Delete：表示动态创建的PV，在PVC销毁的时候PV也会自动销毁。 Retain：表示动态创建的PV，在PVC销毁的时候PV不会自动销毁。
allowVolumeExpansion	定义由此存储类创建的PV是否支持动态扩容，默认为false。是否能动态扩容是由底层存储插件来实现的，这里只是一个开关。
volumeBindingMode	表示卷绑定模式，即动态创建PV的时间，分为立即创建和延迟创建。 <ul style="list-style-type: none"> Immediate：创建PVC时完成PV绑定和动态创建。 WaitForFirstConsumer：延迟PV的绑定和创建，当在工作负载中使用该PVC时才执行PV创建和绑定流程。
mountOptions	该字段需要底层存储支持，如果不支持挂载选项，却指定了挂载选项，会导致创建PV操作失败。

表 20-20 parameters 参数说明

存储类型	参数	是否必选	描述
云硬盘	csi.storage.k8s.io/ csi-driver-name	是	驱动类型，使用云硬盘类型时，参数取值固定为“disk.csi.everest.io”。
	csi.storage.k8s.io/ fstype	是	使用云硬盘时，支持的参数值为“ext4”。
	everest.io/disk- volume-type	是	云硬盘类型，全大写。 <ul style="list-style-type: none"> • SAS：高I/O • SSD：超高I/O
	everest.io/ passthrough	是	参数取值固定为“true”，表示云硬盘的设备类型为SCSI类型。不允许设置为其他值。
极速文件存储	csi.storage.k8s.io/ csi-driver-name	是	驱动类型，使用极速文件存储类型时，参数取值固定为“sfsturbo.csi.everest.io”。
	csi.storage.k8s.io/ fstype	是	使用极速文件存储时，支持的参数值为“nfs”。
	everest.io/share- access-to	是	集群所在VPC ID。
	everest.io/share- expand-type	否	扩展类型，默认值为“bandwidth”，表示增强型的文件系统。该字段不起作用。
	everest.io/share- source	是	参数取值固定为“sfs-turbo”。
	everest.io/share- volume-type	否	极速文件存储类型，默认值为“STANDARD”，表示标准型和标准型增强版。该字段不起作用。
对象存储	csi.storage.k8s.io/ csi-driver-name	是	驱动类型，使用对象存储类型时，参数取值固定为“obs.csi.everest.io”。
	csi.storage.k8s.io/ fstype	是	实例类型，支持的参数值为“s3fs”和“obsfs”。 <ul style="list-style-type: none"> • obsfs：并行文件系统。 • s3fs：对象桶。
	everest.io/obs- volume-type	是	对象存储类型。 <ul style="list-style-type: none"> • fsType设置为s3fs时，支持STANDARD（标准桶）、WARM（低频访问桶）。 • fsType设置为obsfs时，该字段不起作用。

自定义 StorageClass

自定义高I/O类型StorageClass，使用YAML描述如下，这里取名为csi-disk-sas，指定云硬盘类型为SAS，即高I/O。

```
apiVersion: storage.k8s.io/v1
kind: StorageClass
metadata:
  name: csi-disk-sas          # 高IO StorageClass名字，用户可自定义
parameters:
  csi.storage.k8s.io/csi-driver-name: disk.csi.everest.io
  csi.storage.k8s.io/fstype: ext4
  everest.io/disk-volume-type: SAS          # 云硬盘高I/O类型，用户不可自定义
  everest.io/passthrough: "true"
provisioner: everest-csi-provisioner
reclaimPolicy: Delete
volumeBindingMode: Immediate
allowVolumeExpansion: true          # true表示允许扩容
```

超高I/O类型StorageClass，这里取名为csi-disk-ssd，指定云硬盘类型为SSD，即超高I/O。

```
apiVersion: storage.k8s.io/v1
kind: StorageClass
metadata:
  name: csi-disk-ssd        # 超高I/O StorageClass名字，用户可自定义
parameters:
  csi.storage.k8s.io/csi-driver-name: disk.csi.everest.io
  csi.storage.k8s.io/fstype: ext4
  everest.io/disk-volume-type: SSD        # 云硬盘超高I/O类型，用户不可自定义
  everest.io/passthrough: "true"
provisioner: everest-csi-provisioner
reclaimPolicy: Delete
volumeBindingMode: Immediate
allowVolumeExpansion: true
```

reclaimPolicy：底层云存储的回收策略，支持Delete、Retain回收策略。

- **Delete**：删除PVC，PV资源与云硬盘均被删除。
- **Retain**：删除PVC，PV资源与底层存储资源均不会被删除，需要手动删除回收。PVC删除后PV资源状态为“已释放（Released）”，不能直接再次被PVC绑定使用。

📖 说明

此处设置的回收策略对SFS Turbo类型的存储无影响。

如果数据安全性要求较高，建议使用**Retain**以免误删数据。

定义完之后，使用kubectl create命令创建。

```
# kubectl create -f sas.yaml
storageclass.storage.k8s.io/csi-disk-sas created
# kubectl create -f ssd.yaml
storageclass.storage.k8s.io/csi-disk-ssd created
```

再次查询StorageClass，回显如下，可以看到多了两个类型的StorageClass。

```
# kubectl get sc
NAME                PROVISIONER          AGE
csi-disk             everest-csi-provisioner 17d
csi-disk-sas        everest-csi-provisioner 2m28s
csi-disk-ssd        everest-csi-provisioner 16s
csi-disk-topology   everest-csi-provisioner 17d
csi-nas             everest-csi-provisioner 17d
csi-obs             everest-csi-provisioner 17d
csi-sfsturbo        everest-csi-provisioner 17d
```

其他类型存储自定义方法类似，可以使用 `kubectl` 获取YAML，在YAML基础上根据需要修改。

- 文件存储

```
# kubectl get sc csi-nas -oyaml
kind: StorageClass
apiVersion: storage.k8s.io/v1
metadata:
  name: csi-nas
provisioner: everest-csi-provisioner
parameters:
  csi.storage.k8s.io/csi-driver-name: nas.csi.everest.io
  csi.storage.k8s.io/fstype: nfs
  everest.io/share-access-level: rw
  everest.io/share-access-to: 5e3864c6-e78d-4d00-b6fd-de09d432c632 # 集群所在VPC ID
  everest.io/share-is-public: 'false'
  everest.io/zone: xxxxx # 可用区
reclaimPolicy: Delete
allowVolumeExpansion: true
volumeBindingMode: Immediate
```

- 对象存储

```
# kubectl get sc csi-obs -oyaml
kind: StorageClass
apiVersion: storage.k8s.io/v1
metadata:
  name: csi-obs
provisioner: everest-csi-provisioner
parameters:
  csi.storage.k8s.io/csi-driver-name: obs.csi.everest.io
  csi.storage.k8s.io/fstype: s3fs # 对象存储文件类型，s3fs是对象桶，obsfs是并行文件系统
  everest.io/obs-volume-type: STANDARD # OBS桶的存储类别
reclaimPolicy: Delete
volumeBindingMode: Immediate
```

指定 StorageClass 的企业项目

CCE支持使用存储类创建云硬盘和对象存储类型PVC时指定企业项目，将创建的存储资源（云硬盘和对象存储）归属于指定的企业项目下，**企业项目可选为集群所属的企业项目或default企业项目**。

若不指定企业项目，则创建的存储资源默认使用存储类StorageClass中指定的企业项目，CCE提供的 `csi-disk` 和 `csi-obs` 存储类，所创建的存储资源属于default企业项目。

如果您希望通过StorageClass创建的存储资源能与集群在同一个企业项目，则可以自定义StorageClass，并指定企业项目ID，如下所示。

说明

该功能需要everest插件升级到1.2.33及以上版本。

```
kind: StorageClass
apiVersion: storage.k8s.io/v1
metadata:
  name: csi-disk-epid # 自定义名称
provisioner: everest-csi-provisioner
parameters:
  csi.storage.k8s.io/csi-driver-name: disk.csi.everest.io
  csi.storage.k8s.io/fstype: ext4
  everest.io/disk-volume-type: SAS
  everest.io/enterprise-project-id: 86bfc701-9d9e-4871-a318-6385aa368183 # 指定企业项目id
  everest.io/passthrough: 'true'
reclaimPolicy: Delete
allowVolumeExpansion: true
volumeBindingMode: Immediate
```

指定默认 StorageClass

您还可以指定某个StorageClass作为默认StorageClass，这样在创建PVC时不指定StorageClassName就会使用默认StorageClass创建。

例如将csi-disk-ssd指定为默认StorageClass，则可以按如下方式设置。

```
apiVersion: storage.k8s.io/v1
kind: StorageClass
metadata:
  name: csi-disk-ssd
  annotations:
    storageclass.kubernetes.io/is-default-class: "true" # 指定集群中默认的StorageClass，一个集群中只能有一个默认的StorageClass
parameters:
  csi.storage.k8s.io/csi-driver-name: disk.csi.everest.io
  csi.storage.k8s.io/fstype: ext4
  everest.io/disk-volume-type: SSD
  everest.io/passthrough: "true"
provisioner: everest-csi-provisioner
reclaimPolicy: Delete
volumeBindingMode: Immediate
allowVolumeExpansion: true
```

先删除之前创建的csi-disk-ssd，再使用kubectl create命令重新创建，然后再查询StorageClass，显示如下。

```
# kubectl delete sc csi-disk-ssd
storageclass.storage.k8s.io "csi-disk-ssd" deleted
# kubectl create -f ssd.yaml
storageclass.storage.k8s.io/csi-disk-ssd created
# kubectl get sc
NAME                PROVISIONER             AGE
csi-disk             everest-csi-provisioner 17d
csi-disk-sas        everest-csi-provisioner 114m
csi-disk-ssd (default) everest-csi-provisioner 9s
csi-disk-topology   everest-csi-provisioner 17d
csi-nas              everest-csi-provisioner 17d
csi-obs              everest-csi-provisioner 17d
csi-sfsturbo        everest-csi-provisioner 17d
```

配置验证

- 使用csi-disk-sas创建PVC。

```
apiVersion: v1
kind: PersistentVolumeClaim
metadata:
  name: sas-disk
spec:
  accessModes:
    - ReadWriteOnce
  resources:
    requests:
      storage: 10Gi
  storageClassName: csi-disk-sas
```

创建并查看详情，如下所示，可以发现能够创建，且StorageClass显示为csi-disk-sas

```
# kubectl create -f sas-disk.yaml
persistentvolumeclaim/sas-disk created
# kubectl get pvc
NAME      STATUS    VOLUME                                     CAPACITY  ACCESS MODES   STORAGECLASS  AGE
sas-disk  Bound    pvc-6e2f37f9-7346-4419-82f7-b42e79f7964c  10Gi      RWO            csi-disk-sas  24s
# kubectl get pv
NAME                                     CAPACITY  ACCESS MODES  RECLAIM POLICY  STATUS
```

```
CLAIM          STORAGECLASS REASON AGE
pvc-6e2f37f9-7346-4419-82f7-b42e79f7964c 10Gi RWO Delete Bound default/
sas-disk      csi-disk-sas      30s
```

在CCE控制台界面上查看PVC详情，在“PV详情”页签下可以看到磁盘类型是高I/O。

- 不指定StorageClassName，使用默认配置，如下所示，并未指定storageClassName。

```
apiVersion: v1
kind: PersistentVolumeClaim
metadata:
  name: ssd-disk
spec:
  accessModes:
  - ReadWriteOnce
  resources:
    requests:
      storage: 10Gi
```

创建并查看，可以看到PVC ssd-disk的StorageClass为csi-disk-ssd，说明默认使用了csi-disk-ssd。

```
# kubectl create -f ssd-disk.yaml
persistentvolumeclaim/ssd-disk created
# kubectl get pvc
NAME          STATUS VOLUME          CAPACITY ACCESS MODES
STORAGECLASS AGE
sas-disk     Bound  pvc-6e2f37f9-7346-4419-82f7-b42e79f7964c 10Gi RWO csi-disk-sas
16m
ssd-disk     Bound  pvc-4d2b059c-0d6c-44af-9994-f74d01c78731 10Gi RWO csi-disk-ssd
10s
# kubectl get pv
NAME          CAPACITY ACCESS MODES RECLAIM POLICY STATUS
CLAIM          STORAGECLASS REASON AGE
pvc-4d2b059c-0d6c-44af-9994-f74d01c78731 10Gi RWO Delete Bound
default/ssd-disk csi-disk-ssd 15s
pvc-6e2f37f9-7346-4419-82f7-b42e79f7964c 10Gi RWO Delete Bound default/
sas-disk      csi-disk-sas 17m
```

在CCE控制台界面上查看PVC详情，在“PV详情”页签下可以看到磁盘类型是超高I/O。

20.9.5 使用延迟绑定的云硬盘（csi-disk-topology）实现跨AZ调度

应用现状

云硬盘使用在使用时无法实现跨AZ挂载，即AZ1的云硬盘无法挂载到AZ2的节点上。有状态工作负载调度时，如果使用csi-disk存储类，会立即创建PVC和PV（创建PV会同时创建云硬盘），然后PVC绑定PV。但是当集群节点位于多AZ下时，PVC创建的云硬盘可能会与Pod调度到的节点不在同一个AZ，导致Pod无法调度成功。



解决方案

CCE提供了名为csi-disk-topology的StorageClass，也叫延迟绑定的云硬盘存储类型。使用csi-disk-topology创建PVC时，不会立即创建PV，而是等Pod先调度，然后根据Pod调度到节点的AZ信息再创建PV，在Pod所在节点同一个AZ创建云硬盘，这样确保云硬盘能够挂载，从而确保Pod调度成功。

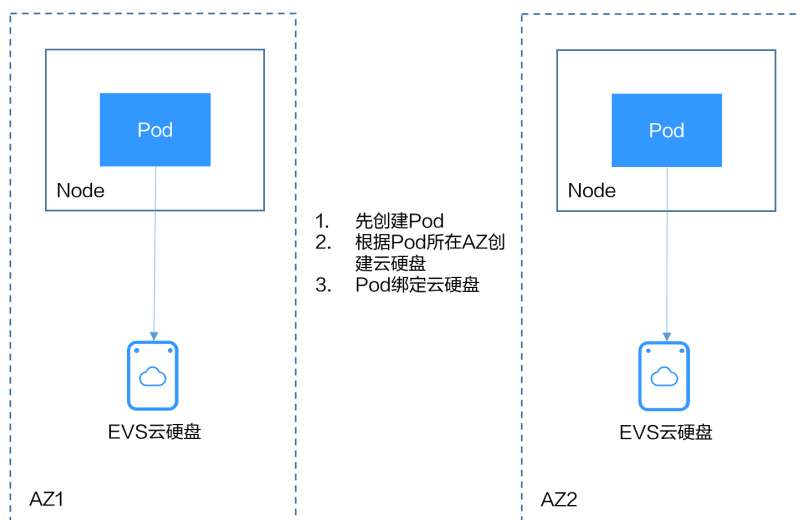

节点多 AZ 情况下使用 csi-disk 导致 Pod 调度失败

创建一个3节点的集群，3个节点在不同AZ下。

使用csi-disk创建一个有状态应用，观察该应用的创建情况。

```
apiVersion: apps/v1
kind: StatefulSet
metadata:
  name: nginx
spec:
  serviceName: nginx # headless service的名称
  replicas: 4
  selector:
    matchLabels:
      app: nginx
  template:
    metadata:
      labels:
        app: nginx
    spec:
      containers:
        - name: container-0
          image: nginx:alpine
          resources:
            limits:
              cpu: 600m
              memory: 200Mi
            requests:
              cpu: 600m
              memory: 200Mi
          volumeMounts: # Pod挂载的存储
            - name: data
              mountPath: /usr/share/nginx/html # 存储挂载到/usr/share/nginx/html
      imagePullSecrets:
        - name: default-secret
      volumeClaimTemplates:
        - metadata:
```



```
name: data
annotations:
  everest.io/disk-volume-type: SAS
spec:
  accessModes:
  - ReadWriteOnce
  resources:
    requests:
      storage: 1Gi
  storageClassName: csi-disk
```

有状态应用使用如下Headless Service。

```
apiVersion: v1
kind: Service # 对象类型为Service
metadata:
  name: nginx
  labels:
    app: nginx
spec:
  ports:
  - name: nginx # Pod间通信的端口名称
    port: 80 # Pod间通信的端口号
  selector:
    app: nginx # 选择标签为app:nginx的Pod
  clusterIP: None # 必须设置为None, 表示Headless Service
```

创建后查看PVC和Pod状态，如下所示，可以看到PVC都已经创建并绑定成功，而有一个Pod处于Pending状态。

```
# kubectl get pvc -owide
NAME          STATUS  VOLUME                                     CAPACITY  ACCESS MODES  STORAGECLASS
AGE  VOLUMEMODE
data-nginx-0  Bound  pvc-04e25985-fc93-4254-92a1-1085ce19d31e  1Gi      RWO           csi-disk
64s  Filesystem
data-nginx-1  Bound  pvc-0ae6336b-a2ea-4ddc-8f63-cfc5f9efe189  1Gi      RWO           csi-disk
47s  Filesystem
data-nginx-2  Bound  pvc-aa46f452-cc5b-4dbd-825a-da68c858720d  1Gi      RWO           csi-disk
30s  Filesystem
data-nginx-3  Bound pvc-3d60e532-ff31-42df-9e78-015cacb18a0b  1Gi      RWO           csi-disk
14s  Filesystem

# kubectl get pod -owide
NAME          READY  STATUS   RESTARTS  AGE  IP           NODE          NOMINATED NODE  READINESS GATES
nginx-0      1/1    Running  0          2m25s  172.16.0.12  192.168.0.121 <none>          <none>
nginx-1      1/1    Running  0          2m8s   172.16.0.136 192.168.0.211 <none>          <none>
nginx-2      1/1    Running  0          111s   172.16.1.7   192.168.0.240 <none>          <none>
nginx-3      0/1    Pending 0          95s    <none>       <none>        <none>          <none>
```

查看这个Pod的事件信息，可以发现调度失败，没有一个可用的节点，其中两个节点是因为没有足够的CPU，一个是因为创建的云硬盘不是节点所在的可用区，Pod无法使用该云硬盘。

```
# kubectl describe pod nginx-3
Name:          nginx-3
...
Events:
  Type    Reason             Age   From          Message
  ----    -
  Warning FailedScheduling  111s  default-scheduler  0/3 nodes are available: 3 pod has unbound immediate PersistentVolumeClaims.
  Warning FailedScheduling  111s  default-scheduler  0/3 nodes are available: 3 pod has unbound immediate PersistentVolumeClaims.
  Warning FailedScheduling  28s   default-scheduler  0/3 nodes are available: 1 node(s) had volume node affinity conflict, 2 Insufficient cpu.
```

查看PVC创建的云硬盘所在的可用区，发现data-nginx-3是在可用区1，而此时可用区1的节点没有资源，只有可用区3的节点有CPU资源，导致无法调度。由此可见PVC先绑定PV创建云硬盘会导致问题。

延迟绑定的云硬盘 StorageClass

在集群中查看StorageClass，可以看到csi-disk-topology的绑定模式为WaitForFirstConsumer，表示等有Pod使用这个PVC时再创建PV并绑定，也就是根据Pod的信息创建PV以及底层存储资源。

```
# kubectl get storageclass
NAME          PROVISIONER          RECLAIMPOLICY  VOLUMEBINDINGMODE  ALLOWVOLUMEEXPANSION  AGE
csi-disk      everest-csi-provisioner  Delete        Immediate           true                  156m
csi-disk-topology everest-csi-provisioner  Delete        WaitForFirstConsumer true                  156m
csi-nas       everest-csi-provisioner  Delete        Immediate           true                  156m
csi-obs       everest-csi-provisioner  Delete        Immediate           false                 156m
```

如上内容中VOLUMEBINDINGMODE列是在1.19版本集群中查看到的，1.17和1.15版本不显示这一列。

从csi-disk-topology的详情中也能看到绑定模式。

```
# kubectl describe sc csi-disk-topology
Name:          csi-disk-topology
IsDefaultClass:  No
Annotations:    <none>
Provisioner:    everest-csi-provisioner
Parameters:     csi.storage.k8s.io/csi-driver-name=disk.csi.everest.io,csi.storage.k8s.io/fstype=ext4,everest.io/disk-volume-type=SAS,everest.io/passthrough=true
AllowVolumeExpansion: True
MountOptions:   <none>
ReclaimPolicy:  Delete
VolumeBindingMode:  WaitForFirstConsumer
Events:         <none>
```

下面创建csi-disk和csi-disk-topology两种类型的PVC，观察两者之间的区别。

- **csi-disk**

```
apiVersion: v1
kind: PersistentVolumeClaim
metadata:
  name: disk
  annotations:
    everest.io/disk-volume-type: SAS
spec:
  accessModes:
  - ReadWriteOnce
  resources:
    requests:
      storage: 10Gi
  storageClassName: csi-disk    # StorageClass
```
- **csi-disk-topology**

```
apiVersion: v1
kind: PersistentVolumeClaim
metadata:
  name: topology
  annotations:
    everest.io/disk-volume-type: SAS
spec:
  accessModes:
  - ReadWriteOnce
  resources:
    requests:
```

```
storage: 10Gi
storageClassName: csi-disk-topology # StorageClass
```

创建并查看，如下所示，可以发现csi-disk已经是Bound也就是绑定状态，而csi-disk-topology是Pending状态。

```
# kubectl create -f pvc1.yaml
persistentvolumeclaim/disk created
# kubectl create -f pvc2.yaml
persistentvolumeclaim/topology created
# kubectl get pvc
NAME          STATUS    VOLUME                                     CAPACITY  ACCESS MODES   STORAGECLASS  AGE
disk          Bound    pvc-88d96508-d246-422e-91f0-8caf414001fc  10Gi      RWO             csi-disk      18s
topology      Pending                                csi-disk-topology  2s
```

查看topology PVC的详情，可以在事件中看到“waiting for first consumer to be created before binding”，意思是等使用PVC的消费者也就是Pod创建后再绑定。

```
# kubectl describe pvc topology
Name:          topology
Namespace:     default
StorageClass:  csi-disk-topology
Status:        Pending
Volume:
Labels:        <none>
Annotations:   everest.io/disk-volume-type: SAS
Finalizers:    [kubernetes.io/pvc-protection]
Capacity:
Access Modes:
VolumeMode:   Filesystem
Used By:       <none>
Events:
  Type      Reason              Age           From              Message
  ----      -
  Normal    WaitForFirstConsumer  5s (x3 over 30s)  persistentvolume-controller  waiting for first consumer to be created before binding
```

创建工作负载使用该PVC，其中申明PVC名称的地方填写topology，如下所示。

```
apiVersion: apps/v1
kind: Deployment
metadata:
  name: nginx-deployment
spec:
  selector:
    matchLabels:
      app: nginx
  replicas: 1
  template:
    metadata:
      labels:
        app: nginx
    spec:
      containers:
        - image: nginx:alpine
          name: container-0
          volumeMounts:
            - mountPath: /tmp # 挂载路径
              name: topology-example
      restartPolicy: Always
      volumes:
        - name: topology-example
          persistentVolumeClaim:
            claimName: topology # PVC的名称
```

创建完成后查看PVC的详情，可以看到此时已经绑定成功。

```
# kubectl describe pvc topology
Name:          topology
Namespace:    default
StorageClass: csi-disk-topology
Status:       Bound
....
Used By:      nginx-deployment-fcd9fd98b-x6tbs
Events:
  Type          Reason          Age
  From
  ----          -
  Normal        WaitForFirstConsumer  84s (x26 over 7m34s) persistentvolume-
controller                                           waiting for first consumer to be created before
binding
  Normal        Provisioning      54s          everest-csi-provisioner_everest-csi-
controller-7965dc48c4-5k799_2a6b513e-f01f-4e77-af21-6d7f8d4dbc98 External provisioner is provisioning
volume for claim "default/topology"
  Normal        ProvisioningSucceeded 52s          everest-csi-provisioner_everest-csi-
controller-7965dc48c4-5k799_2a6b513e-f01f-4e77-af21-6d7f8d4dbc98 Successfully provisioned volume
pvc-9a89ea12-4708-4c71-8ec5-97981da032c9
```

节点多 AZ 情况下使用 csi-disk-topology

下面使用csi-disk-topology创建有状态应用，将上面应用改为使用csi-disk-topology。

```
volumeClaimTemplates:
- metadata:
  name: data
  annotations:
    everest.io/disk-volume-type: SAS
  spec:
    accessModes:
    - ReadWriteOnce
    resources:
      requests:
        storage: 1Gi
    storageClassName: csi-disk-topology
```

创建后查看PVC和Pod状态，如下所示，可以看到PVC和Pod都能创建成功，nginx-3这个Pod是创建在可用区3这个节点上。

```
# kubectl get pvc -owide
NAME          STATUS  VOLUME                                     CAPACITY  ACCESS MODES  STORAGECLASS  AGE  VOLUMEMODE
data-nginx-0  Bound  pvc-43802cec-cf78-4876-bcca-e041618f2470  1Gi       RWO           csi-disk-    55s  Filesystem
topology
data-nginx-1  Bound  pvc-fc942a73-45d3-476b-95d4-1eb94bf19f1f  1Gi       RWO           csi-disk-    39s  Filesystem
topology
data-nginx-2  Bound  pvc-d219f4b7-e7cb-4832-a3ae-01ad689e364e  1Gi       RWO           csi-disk-    22s  Filesystem
topology
data-nginx-3  Bound  pvc-b54a61e1-1c0f-42b1-9951-410ebd326a4d  1Gi       RWO           csi-disk-    9s   Filesystem
topology

# kubectl get pod -owide
NAME          READY  STATUS   RESTARTS  AGE  IP           NODE          NOMINATED NODE  READINESS
GATES
nginx-0       1/1    Running  0          65s  172.16.1.8  192.168.0.240 <none>          <none>
nginx-1       1/1    Running  0          49s  172.16.0.13 192.168.0.121 <none>          <none>
nginx-2       1/1    Running  0          32s  172.16.0.137 192.168.0.211 <none>          <none>
nginx-3       1/1    Running  0          19s  172.16.1.9  192.168.0.240 <none>          <none>
```

20.10 容器

20.10.1 合理分配容器计算资源

只要节点有足够的内存资源，那容器就可以使用超过其申请的内存，但是不允许容器使用超过其限制的资源。如果容器分配了超过限制的内存，这个容器将会被优先结束。如果容器持续使用超过限制的内存，这个容器就会被终结。如果一个结束的容器允许重启，kubelet就会重启它，但是会出现其他类型的运行错误。

场景一

节点的内存超过了节点内存预留的上限，导致触发OOMkill。

解决方法：

可扩容节点或迁移节点中的pod至其他节点。

场景二

pod的内存的limit设置较小，实际使用率超过limit，导致容器触发了OOMkill。

解决方法：

扩大工作负载内存的limit设置。

示例

本例将创建一个Pod尝试分配超过其限制的内存，如下这个Pod的配置文档，它申请50M的内存，内存限制设置为100M。

memory-request-limit-2.yaml，此处仅为示例：

```
apiVersion: v1
kind: Pod
metadata:
  name: memory-demo-2
spec:
  containers:
  - name: memory-demo-2-ctr
    image: vish/stress
    resources:
      requests:
        memory: 50Mi
      limits:
        memory: "100Mi"
    args:
      - -mem-total
      - 250Mi
      - -mem-alloc-size
      - 10Mi
      - -mem-alloc-sleep
      - 1s
```

在配置文件里的args段里，可以看到容器尝试分配250M的内存，超过了限制的100M。

创建Pod:

```
kubectl create -f https://k8s.io/docs/tasks/configure-pod-container/memory-request-limit-2.yaml --namespace=mem-example
```

查看Pod的详细信息:

```
kubectl get pod memory-demo-2 --namespace=mem-example
```

这时候，容器可能会运行，也可能被关闭。如果容器还没被关闭，重复之前的命令直至您看到这个容器被关闭：

```
NAME          READY   STATUS    RESTARTS   AGE
memory-demo-2 0/1     OOMKilled 1           24s
```

查看容器更详细的信息：

```
kubectl get pod memory-demo-2 --output=yaml --namespace=mem-example
```

这个输出显示了容器被关闭因为超出了内存限制。

```
lastState:
  terminated:
    containerID: docker://7aae52677a4542917c23b10fb56fcb2434c2e8427bc956065183c1879cc0dbd2
    exitCode: 137
    finishedAt: 2020-02-20T17:35:12Z
    reason: OOMKilled
    startedAt: null
```

本例中的容器可以自动重启，因此kubelet会再去启动它。输入多几次这个命令看看它是怎么被关闭又被启动的：

```
kubectl get pod memory-demo-2 --namespace=mem-example
```

这个输出显示了容器被关闭，被启动，又被关闭，又被启动的过程：

```
$ kubectl get pod memory-demo-2 --namespace=mem-example
NAME          READY   STATUS    RESTARTS   AGE
memory-demo-2 0/1     OOMKilled 1           37s
$ kubectl get pod memory-demo-2 --namespace=mem-example
NAME          READY   STATUS    RESTARTS   AGE
memory-demo-2 1/1     Running   2           40s
```

查看Pod的历史详细信息：

```
kubectl describe pod memory-demo-2 --namespace=mem-example
```

这个输出显示了Pod一直重复着被关闭又被启动的过程：

```
... Normal Created    Created container with id
66a3a20aa7980e61be4922780bf9d24d1a1d8b7395c09861225b0eba1b1f8511
... Warning BackOff   Back-off restarting failed container
```

20.10.2 通过特权容器功能优化内核参数

前提条件

从客户端机器访问Kubernetes集群，需要使用Kubernetes命令行工具kubectl，请先连接kubectl。

操作步骤

步骤1 通过后台创建daemonSet，选择nginx镜像、开启特权容器、配置生命周期、添加hostNetwork: true字段。

1. 新建daemonSet文件。

```
vi daemonSet.yaml
```

Yaml示例如下：

须知

spec.spec.containers.lifecycle字段是指容器启动后执行设置的命令。

```
kind: DaemonSet
apiVersion: apps/v1
metadata:
  name: daemonset-test
  labels:
    name: daemonset-test
spec:
  selector:
    matchLabels:
      name: daemonset-test
  template:
    metadata:
      labels:
        name: daemonset-test
    spec:
      hostNetwork: true
      containers:
      - name: daemonset-test
        image: nginx:alpine-perl
        command:
        - "/bin/sh"
        args:
        - "-c"
        - "while ;; do time=$(date);done"
        imagePullPolicy: IfNotPresent
        lifecycle:
          postStart:
            exec:
              command:
              - sysctl
              - "-w"
              - net.ipv4.tcp_tw_reuse=1
        securityContext:
          privileged: true
        imagePullSecrets:
        - name: default-secret
```

2. 创建daemonSet。

kubectl create -f daemonSet.yaml

步骤2 查询daemonset是否创建成功。

kubectl get daemonset *daemonset名称*

本示例执行命令为：

kubectl get daemonset daemonset-test

命令行终端显示如下类似信息：

NAME	DESIRED	CURRENT	READY	UP-T0-DATE	AVAILABLE	NODE SELECTOR	AGE
daemonset-test	2	2	2	2	<node>	2h	

步骤3 在节点上查询daemonSet的容器id。

docker ps -a|grep *daemonSet名称*

本示例执行命令为：

docker ps -a|grep daemonset-test

命令行终端显示如下类似信息：

```
897b99faa9ce 3e094d5696c1 "/bin/sh -c while..." 31 minutes ago Up 30
minutes ault_fa7cc313-4ac1-11e9-a716-fa163e0aalba_0
```

步骤4 进入容器。

```
docker exec -it containerid /bin/sh
```

本示例执行命令如下：

```
docker exec -it 897b99faa9ce /bin/sh
```

步骤5 查看容器中设置的启动后命令是否执行。

```
sysctl -a |grep net.ipv4.tcp_tw_reuse
```

命令行终端显示如下信息，表明修改系统参数成功。

```
net.ipv4.tcp_tw_reuse=1
```

----结束

20.10.3 使用 Init 容器初始化应用

概念

init-Containers，即初始化容器，顾名思义容器启动的时候，会先启动可一个或多个容器，如果有多个，那么这几个Init Container按照定义的顺序依次执行，只有所有的Init Container执行完后，主容器才会启动。由于一个Pod里的存储卷是共享的，所以Init Container里产生的数据可以被主容器使用到。

Init Container可以在多种K8s资源里被使用到如Deployment、DaemonSet、Job等，但归根结底都是在Pod启动时，在主容器启动前执行，做初始化工作。

使用场景

部署服务时需要做一些准备工作，在运行服务的pod中使用一个init container，可以执行准备工作，完成后Init Container结束退出，再启动要部署的容器。

- **等待其它模块Ready**：比如有一个应用里面有两个容器化的服务，一个是Web Server，另一个是数据库。其中Web Server需要访问数据库。但是当启动这个应用的时候，并不能保证数据库服务先启动起来，所以可能出现在一段时间内Web Server有数据库连接错误。为了解决这个问题，可以在运行Web Server服务的Pod里使用一个Init Container，去检查数据库是否准备好，直到数据库可以连接，Init Container才结束退出，然后Web Server容器被启动，发起正式的数据库连接请求。
- **初始化配置**：比如集群里检测所有已经存在的成员节点，为主容器准备好集群的配置信息，这样主容器起来后就能用这个配置信息加入集群。
- **其它使用场景**：如将pod注册到一个中央数据库、下载应用依赖等。

更多内容请参见[初始容器文档参考](#)。

操作步骤

步骤1 编辑initcontainer工作负载yaml文件。

```
vi deployment.yaml
```

Yaml示例如下：

```
apiVersion: apps/v1
kind: Deployment
metadata:
  name: mysql
spec:
  replicas: 1
  selector:
    matchLabels:
      name: mysql
  template:
    metadata:
      labels:
        name: mysql
    spec:
      initContainers:
        - name: getresource
          image: busybox
          command: ['sleep 20']
      containers:
        - name: mysql
          image: percona:5.7.22
          imagePullPolicy: Always
          ports:
            - containerPort: 3306
          resources:
            limits:
              memory: "500Mi"
              cpu: "500m"
            requests:
              memory: "500Mi"
              cpu: "250m"
          env:
            - name: MYSQL_ROOT_PASSWORD
              value: "mysql"
```

步骤2 创建initcontainer工作负载。

```
kubectl create -f deployment.yaml
```

命令行终端显示如下类似信息：

```
deployment.apps/mysql created
```

步骤3 在工作负载运行的节点上查询创建的docker容器。

```
docker ps -a|grep mysql
```

init容器运行后会直接退出，查询到的是exited(0)的退出状态。

```
9dc822969e3f    percona          "docker-entrypoint..." 34 seconds ago    Up 33 seconds
ql_mysql-76598b8c64-mm9w9_default_522566ea-bda5-11e9-a219-fa163e8b288b_0
a745881214e7    busybox         "sh -c 'sleep 20'"      About a minute ago    Exited (0) 50 seconds ago
resource_mysql-76598b8c64-mm9w9_default_522566ea-bda5-11e9-a219-fa163e8b288b_0
915db9e60a80    cfe-pause:11.23.1  "/pause"                About a minute ago    Up About a minute
mysql-76598b8c64-mm9w9_default_522566ea-bda5-11e9-a219-fa163e8b288b_0
```

----结束

20.10.4 使用 hostAliases 参数配置 Pod 的/etc/hosts 文件

使用场景

DNS配置或其他选项不合理时，可以向pod的“/etc/hosts”文件中添加条目，使用hostAliases在pod级别覆盖对主机名的解析。

操作步骤

步骤1 使用kubectl连接集群。

步骤2 创建hostaliases-pod.yaml文件。

vi hostaliases-pod.yaml

Yaml中加粗字段为镜像及镜像版本，可根据实际需求进行修改：

```
apiVersion: v1
kind: Pod
metadata:
  name: hostaliases-pod
spec:
  hostAliases:
  - ip: 127.0.0.1
    hostnames:
    - foo.local
    - bar.local
  - ip: 10.1.2.3
    hostnames:
    - foo.remote
    - bar.remote
  containers:
  - name: cat-hosts
    image: tomcat:9-jre11-slim
    lifecycle:
      postStart:
        exec:
          command:
            - cat
            - /etc/hosts
    imagePullSecrets:
    - name: default-secret
```

表 20-21 pod 字段说明

参数名	是否必选	参数解释
apiVersion	是	api版本号。
kind	是	创建的对象类别。
metadata	是	资源对象的元数据定义。
name	是	Pod的名称。
spec	是	spec是集合类的元素类型，pod的主体部分都在spec中给出。具体请参见 表 20-22 。

表 20-22 spec 数据结构说明

参数名	是否必选	参数解释
hostAliases	是	主机别名。
containers	是	具体请参见 表20-23 。

表 20-23 containers 数据结构说明

参数名	是否必选	参数解释
name	是	容器名称。
image	是	容器镜像名称。
lifecycle	否	生命周期。

步骤3 创建pod。

```
kubectl create -f hostaliases-pod.yaml
```

命令行终端显示如下信息表明pod已创建。

```
pod/hostaliases-pod created
```

步骤4 查看pod状态。

```
kubectl get pod hostaliases-pod
```

pod状态显示为Running，表示pod已创建成功。

```
NAME          READY   STATUS    RESTARTS   AGE
hostaliases-pod  1/1     Running   0           16m
```

步骤5 查看配置的hostAliases是否正常，执行如下命令：

```
docker ps |grep hostaliases-pod
```

```
docker exec -ti 容器ID /bin/sh
```

```
root@hostaliases-pod:/# cat /etc/hosts
# Kubernetes-managed hosts file.
127.0.0.1    localhost
::1         localhost ip6-localhost ip6-loopback
fe00::0     ip6-localnet
fe00::0     ip6-mcastprefix
fe00::1     ip6-allnodes
fe00::2     ip6-allrouters
10.0.0.25   hostaliases-pod

# Entries added by HostAliases.
127.0.0.1    foo.local    bar.local
10.1.2.3     foo.remote   bar.remote
```

----结束

20.10.5 通过 Core Dump 文件定位容器问题

应用场景

Core Dump是Linux操作系统在程序突然异常终止或者崩溃时将当时的内存状态记录下来，保存在一个文件中。通过Core Dump文件可以分析查找问题原因。

容器一般将业务应用程序作为容器主程序，程序崩溃后容器直接退出，且被回收销毁，因此容器Core Dump需要将Core文件持久化存储在主机或云存储上。本文将介绍容器Core Dump的方法。

约束与限制

容器Core Dump持久化存储至OBS（并行文件系统或对象桶）时，由于CCE挂载OBS时默认挂载参数中带有umask=0的设置，这导致Core Dump文件虽然生成但由于umask原因Core Dump信息无法写入到Core文件中。

开启节点 Core Dump

登录节点，执行如下命令开启Core Dump，设置core文件的存放路径及格式。

```
echo "/tmp/cores/core.%h.%e.%p.%t" > /proc/sys/kernel/core_pattern
```

其中%h、%e、%p、%t均表示占位符，说明如下：

- %h：主机名（在 Pod 内即为 Pod 的名称），建议配置。
- %e：程序文件名，建议配置。
- %p：进程 ID，可选。
- %t：coredump 的时间，可选。

即通过以上命令开启Core Dump后，生成的core文件的命名格式为“core.{主机名}.{程序文件名}.{进程ID}.{时间}”。

您也可以在创建节点时候通过设置安装前或安装后脚本自动执行该命令。

容器 Core Dump 持久化

core文件可以考虑使用HostPath或PVC存放在本机或云存储，如下为使用HostPath方式示例pod.yaml。

```
apiVersion: v1
kind: Pod
metadata:
  name: coredump
spec:
  volumes:
  - name: coredump-path
    hostPath:
      path: /home/coredump
  containers:
  - name: ubuntu
    image: ubuntu:12.04
    command: ["/bin/sleep","3600"]
    volumeMounts:
    - mountPath: /tmp/cores
      name: coredump-path
```

使用kubectl创建Pod。

```
kubectl create -f pod.yaml
```

配置验证

Pod创建后，进入到容器内，触发当前shell终端的段错误。

```
$ kubectl get pod
NAME                READY STATUS  RESTARTS  AGE
```

```
coredump          1/1   Running  0      56s
$ kubectl exec -it coredump -- /bin/bash
root@coredump:/# kill -s SIGSEGV $$
command terminated with exit code 139
```

登录节点，在/home/coredump路径下查看core文件是否生成，如下示例表示已经生成了core文件。

```
# ls /home/coredump
core.coredump.bash.18.1650438992
```

20.11 权限

20.11.1 通过配置 kubeconfig 文件实现集群权限精细化管理

问题场景

CCE默认的给用户的kubeconfig文件为cluster-admin角色的用户，相当于root权限，对于一些用户来说权限太大，不方便精细化管理。

目标

对集群资源进行精细化管理，让特定用户只能拥有部分权限（如：增、查、改）。

注意事项

确保您的机器上有kubectl工具，若没有请到[Kubernetes版本发布页面](#)下载与集群版本对应的或者最新的kubectl。

配置方法

📖 说明

下述示例配置只能查看和添加test空间下面的Pod和Deployment，不能删除。

步骤1 配置sa，名称为my-sa，命名空间为test。

```
kubectl create sa my-sa -n test
```

```
root@test-arm-54016 ~]#
root@test-arm-54016 ~]# kubectl create sa my-sa -n test
serviceaccount/my-sa created
root@test-arm-54016 ~]#
```

步骤2 配置role规则表，赋予不同资源相应的操作权限。

```
vi role-test.yaml
```

内容如下：

📖 说明

本示例中权限规则包含test命名空间下Pod资源的只读权限（get/list/watch）以及deployment的读取（get/list/watch）和创建（create）权限。

```
apiVersion: rbac.authorization.k8s.io/v1
kind: Role
metadata:
  annotations:
```

```
rbac.authorization.kubernetes.io/autoupdate: "true"
labels:
  kubernetes.io/bootstrapping: rbac-defaults
name: myrole
namespace: test
rules:
- apiGroups:
  - ""
  resources:
  - pods
  verbs:
  - get
  - list
  - watch
- apiGroups:
  - apps
  resources:
  - pods
  - deployments
  verbs:
  - get
  - list
  - watch
  - create
```

创建Role:

```
kubectl create -f role-test.yaml
```

```
[root@test-arm-54016 ~]# kubectl create -f role-test.yaml
role.rbac.authorization.k8s.io/myrole created
[root@test-arm-54016 ~]#
```

步骤3 配置rolebinding，将sa绑定到role上，让sa获取相应的权限。

```
vi myrolebinding.yaml
```

内容如下:

```
apiVersion: rbac.authorization.k8s.io/v1
kind: RoleBinding
metadata:
  name: myrolebinding
  namespace: test
roleRef:
  apiGroup: rbac.authorization.k8s.io
  kind: Role
  name: myrole
subjects:
- kind: ServiceAccount
  name: my-sa
  namespace: test
```

创建RoleBinding:

```
kubectl create -f myrolebinding.yaml
```

```
[root@test-arm-54016 ~]# kubectl create -f myrolebinding.yaml
rolebinding.rbac.authorization.k8s.io/myrolebinding created
[root@test-arm-54016 ~]#
```

此时，用户信息配置完成，继续执行步骤[步骤5](#)~步骤[步骤7](#)将用户信息写入到配置文件中。

步骤4 手动为ServiceAccount创建长期有效的Token。

```
vi my-sa-token.yaml
```

内容如下:

```
apiVersion: v1
kind: Secret
metadata:
  name: my-sa-token-secret
  namespace: test
  annotations:
    kubernetes.io/service-account.name: my-sa
type: kubernetes.io/service-account-token
```

创建Token:

```
kubectl create -f my-sa-token.yaml
```

步骤5 配置集群访问信息。

1. 将密钥中的ca.crt解码后导出备用:

```
kubectl get secret my-sa-token-secret -n test -oyaml |grep ca.crt: | awk '{print $2}' |base64 -d > /home/ca.crt
```

2. 设置集群访问方式，其中test-arm为需要访问的集群，https://192.168.0.110:5443为集群apiserver地址，/home/test.config为配置文件的存放路径。

- 如果通过内部apiserver地址，执行如下命令:

```
kubectl config set-cluster test-arm --server=https://192.168.0.110:5443 --certificate-authority=/home/ca.crt --embed-certs=true --kubeconfig=/home/test.config
```

- 如果通过公网apiserver地址，执行如下命令:

```
kubectl config set-cluster test-arm --server=https://192.168.0.110:5443 --kubeconfig=/home/test.config --insecure-skip-tls-verify=true
```

```
[root@test-arm-54016 home]# kubectl config set-cluster test-arm --server=https://10.0.1.100:5443 --certificate-authority=/home/ca.crt --embed-certs=true --kubeconfig=/home/test.config
Cluster "test-arm" set.
[root@test-arm-54016 home]#
```

📖 说明

若在集群内节点上执行操作或者最后使用该配置的节点为集群节点，不要将kubeconfig的路径设为/root/.kube/config。

集群apiserver地址默认为内网地址，绑定弹性IP后可使用公网地址访问。

步骤6 配置集群认证信息。

1. 获取集群的token信息（这里如果是get获取需要based64 -d解码）。

```
token=$(kubectl describe secret my-sa-token-secret -n test | awk '/token:/{print $2}')
```

2. 设置使用集群的用户ui-admin。

```
kubectl config set-credentials ui-admin --token=$token --kubeconfig=/home/test.config
```

```
[root@test-arm-54016 home]# kubectl config set-credentials ui-admin --token=$token --kubeconfig=/home/test.config
User "ui-admin" set.
[root@test-arm-54016 home]#
```

步骤7 配置集群认证访问的context信息，ui-admin@test为context的名称。

```
kubectl config set-context ui-admin@test --cluster=test-arm --user=ui-admin --kubeconfig=/home/test.config
```

```
[root@test-arm-54016 home]# kubectl config set-context ui-admin@test --cluster=test-arm --user=ui-admin --kubeconfig=/home/test.config
Context "ui-admin@test" created.
[root@test-arm-54016 home]#
```

步骤8 设置context，设置完成后使用方式见[验证权限](#)。

```
kubectl config use-context ui-admin@test --kubeconfig=/home/test.config
```

```
[paas@test-arm-54016 home]$ kubectl config use-context ui-admin@test --kubeconfig=/home/test.config
Switched to context "ui-admin@test".
[paas@test-arm-54016 home]$
```

说明

若需授予其他用户操作该集群并限制为上述权限，在步骤**步骤7**结束后将生成的配置文件/`home/test.config`提供给该用户，由该用户置于自己机器上（**用户机器须保证能访问集群 apiserver地址**），在该机器上执行步骤**步骤8**使用kubect时kubecofig参数须指定为配置文件所在路径。

----结束

验证权限

1. 可以查询**test**命名空间下的pod资源，被拒绝访问其他命名空间的Pod资源。

```
kubectl get pod -n test --kubecofig=/home/test.config
```

```
[paas@test-arm-54816 home]$ kubectl get pod -n test --kubecofig=/home/test.config
NAME          READY   STATUS    RESTARTS   AGE
test-pod-56fcfb45b-12q92  0/1     CrashLoopBackOff   27         91m
[paas@test-arm-54816 home]$
[paas@test-arm-54816 home]$ kubectl get pod --kubecofig=/home/test.config
Error from server (Forbidden): pods is forbidden: User "system:serviceaccount:test:mj-sa" cannot list resource "pods" in API group "" in the namespace "default"
[paas@test-arm-54816 home]$
```

2. 不可删除**test**命名空间下的Pod资源。

```
[paas@test-arm-54816 home]$ kubectl delete pod -n test test-pod-56fcfb45b-12q92 --kubecofig=/home/test.config
Error from server (Forbidden): pods "test-pod-56fcfb45b-12q92" is forbidden: User "system:serviceaccount:test:mj-sa" cannot delete resource "pods" in API group "" in the namespace "test"
[paas@test-arm-54816 home]$
```

延伸阅读

更多Kubernetes中的用户与身份认证授权内容，请参见[Authenticating](#)。

20.12 发布

20.12.1 发布概述

应用现状

应用程序升级面临最大挑战是新旧业务切换，将软件从测试的最后阶段带到生产环境，同时要保证系统不间断提供服务。如果直接将某版本上线发布给全部用户，一旦遇到线上事故（或BUG），对用户的影响极大，解决问题周期较长，甚至有时不得不回滚到前一版本，严重影响了用户体验。

解决方案

长期以来，业务升级逐渐形成了几个发布策略：灰度发布、蓝绿发布、A/B测试、滚动升级以及分批暂停发布，尽可能避免因发布导致的流量丢失或服务不可用问题。

本文着重介绍灰度发布和蓝绿发布的原理及实践案例。

- 灰度发布，又称金丝雀发布，是版本升级平滑过渡的一种方式，当版本升级时，使部分用户使用新版本，其他用户继续使用老版本，待新版本稳定后，逐步扩大范围把所有用户流量都迁移到新版本上面来。这样可以最大限度地控制新版本发布带来的业务风险，降低故障带来的影响面，同时支持快速回滚。

以下示意图可描述灰度发布的大致流程：先切分20%的流量到新版本，若表现正常，逐步增加流量占比，继续测试新版本表现。若新版本一直很稳定，那么将所有流量都切分到新版本，并下线老版本。

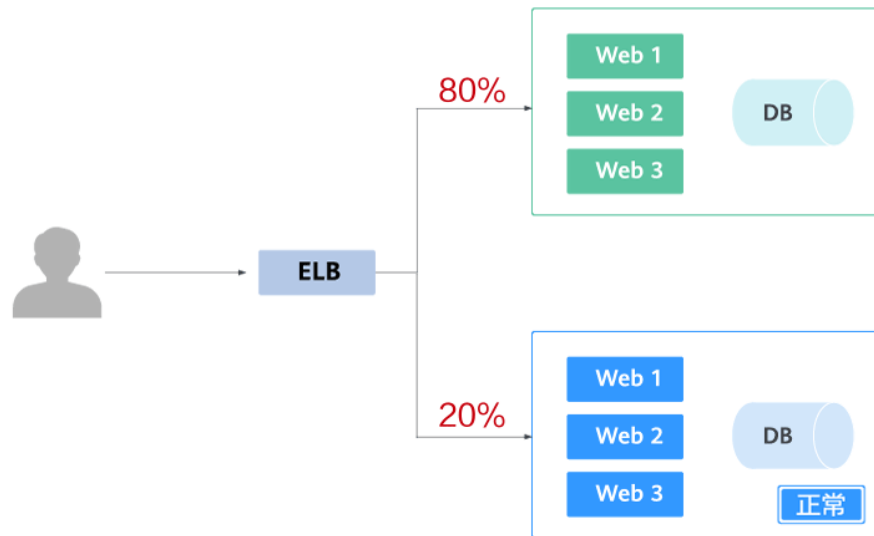

切分20%的流量到新版本后，新版本出现异常，则快速将流量切回老版本。

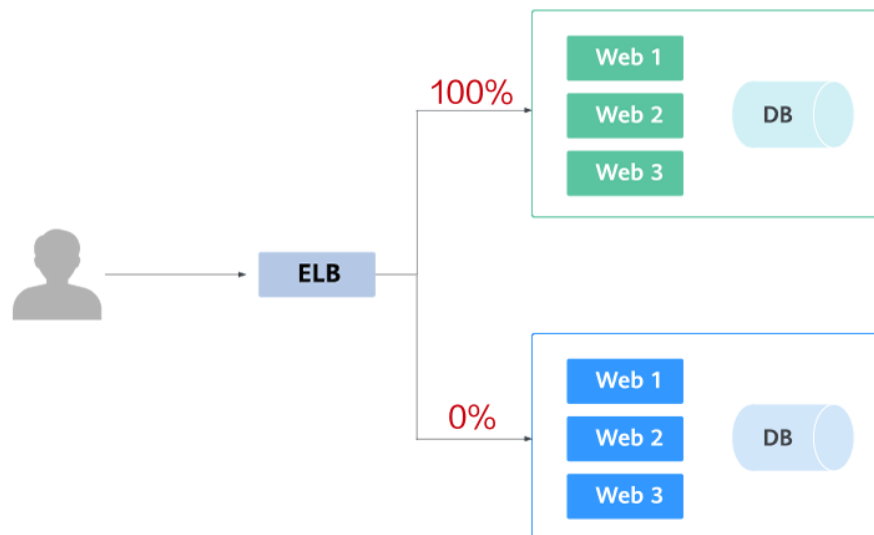

- 蓝绿发布提供了一种零宕机的部署方式，是一种以可预测的方式发布应用的技术，目的是减少发布过程中服务停止的时间。在保留老版本的同时部署新版本，将两个版本同时在线，新版本和老版本相互热备，通过切换路由权重的方式（非0即100）实现应用的不同版本上线或者下线，如果有问题可以快速地回滚到老版本。

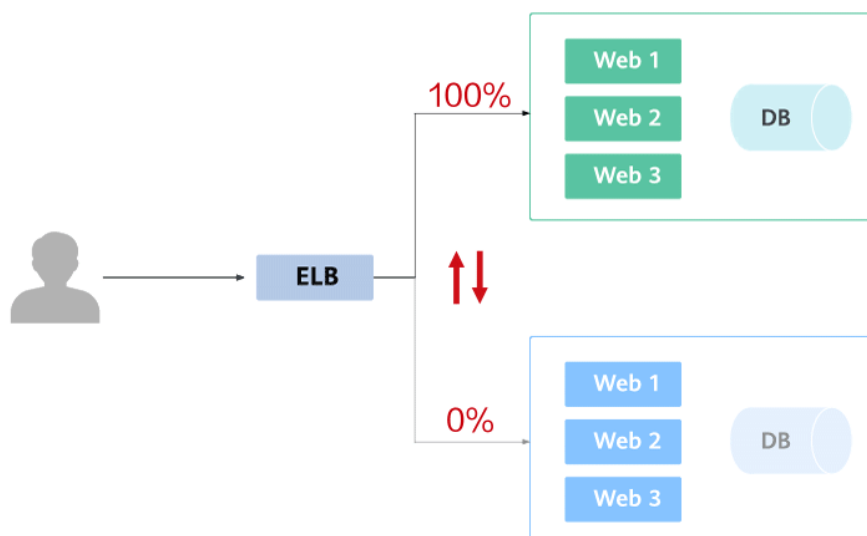

20.12.2 使用 Service 实现简单的灰度发布和蓝绿发布

CCE实现灰度发布通常需要向集群额外部署其他开源工具，例如Nginx Ingress，或将业务部署至服务网格，利用服务网格的能力实现。这些方案均有一些难度，如果您的灰度发布需求比较简单，且不希望引入过多的插件或复杂的用法，则可以参考本文利用Kubernetes原生的特性实现简单的灰度发布和蓝绿发布。

原理介绍

用户通常使用无状态负载 Deployment、有状态负载 StatefulSet等Kubernetes对象来部署业务，每个工作负载管理一组Pod。以Deployment为例，示意图如下：

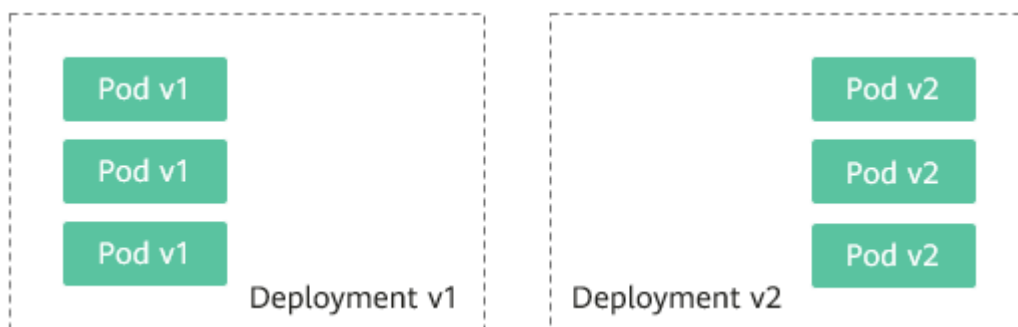

通常还会为每个工作负载创建对应的Service，Service使用selector来匹配后端Pod，其他服务或者集群外部通过访问Service即可访问到后端Pod提供的服务。如需对外暴露可直接设置Service类型为LoadBalancer，弹性负载均衡ELB将作为流量入口。

- **灰度发布原理**

以Deployment为例，用户通常会为每个Deployment创建一个Service，但Kubernetes并未限制Service需与Deployment一一对应。Service通过selector匹配后端Pod，若不同Deployment的Pod被同一selector选中，即可实现一个Service对应多个版本Deployment。调整不同版本Deployment的副本数，即可调整不同版本服务的权重，实现灰度发布。示意图如下：

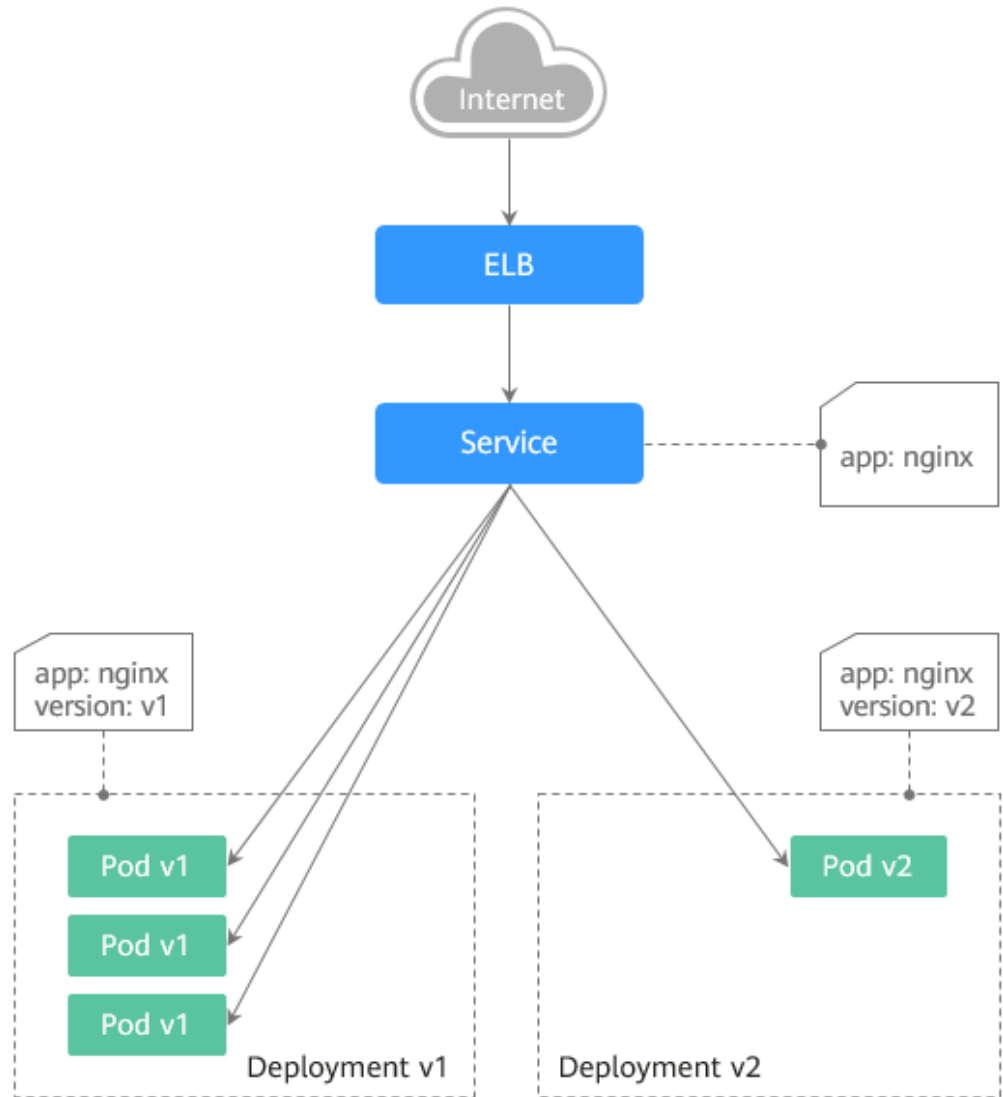

- **蓝绿发布原理**

以Deployment为例，集群中已部署两个不同版本的Deployment，其Pod拥有共同的label。但有一个label值不同，用于区分不同的版本。Service使用selector选中了其中一个版本的Deployment的Pod，此时通过修改Service的selector中决定服务版本的label的值来改变Service后端对应的Pod，即可实现让服务从一个版本直接切换到另一个版本。示意图如下：

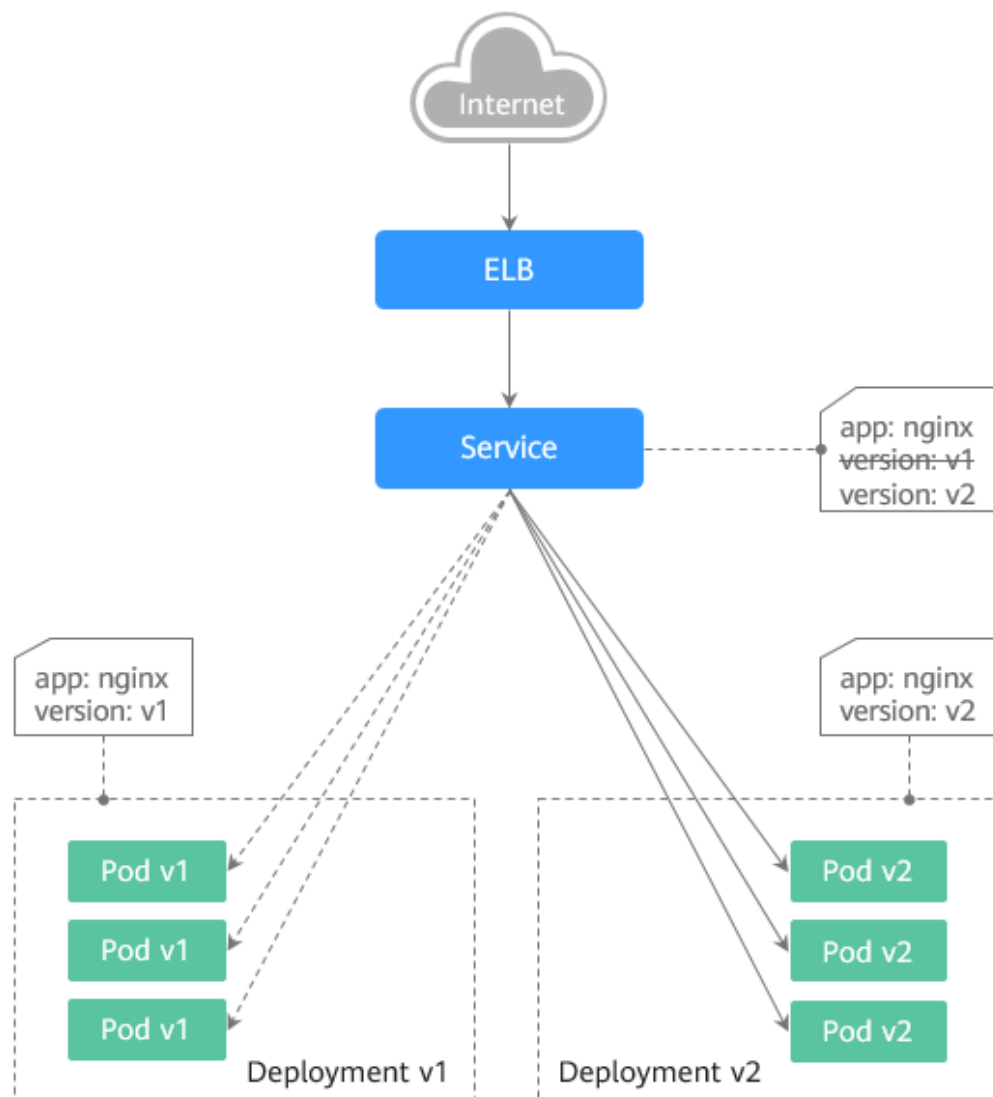

前提条件

已上传Nginx镜像至容器镜像服务。为方便观测流量切分效果，Nginx镜像包含v1和v2两个版本，欢迎页分别为“Nginx-v1”和“Nginx-v2”。

资源创建方式

本文提供以下两种方式使用YAML部署Deployment和服务：

- 方式1：在创建无状态工作负载向导页面，单击右侧“YAML创建”，再将本文示例的YAML文件内容输入编辑窗中。
- 方式2：将本文的示例YAML保存为文件，再使用kubectl指定YAML文件进行创建。例如：`kubectl create -f xxx.yaml`。

步骤 1：部署两个版本的服务

在集群中部署两个版本的Nginx服务，通过ELB对外提供访问。

步骤1 创建第一个版本的Deployment，本文以nginx-v1为例。YAML示例如下：

```
apiVersion: apps/v1
kind: Deployment
metadata:
  name: nginx-v1
spec:
  replicas: 2          # Deployment的副本数，即Pod的数量
  selector:           # Label Selector ( 标签选择器 )
    matchLabels:
      app: nginx
      version: v1
  template:
    metadata:
      labels:         # Pod的标签
        app: nginx
        version: v1
    spec:
      containers:
        - image: {your_repository}/nginx:v1 # 容器使用的镜像为：nginx:v1
          name: container-0
          resources:
            limits:
              cpu: 100m
              memory: 200Mi
            requests:
              cpu: 100m
              memory: 200Mi
          imagePullSecrets:
            - name: default-secret
```

步骤2 创建第二个版本的Deployment，本文以nginx-v2为例。YAML示例如下：

```
apiVersion: apps/v1
kind: Deployment
metadata:
  name: nginx-v2
spec:
  replicas: 2          # Deployment的副本数，即Pod的数量
  selector:           # Label Selector ( 标签选择器 )
    matchLabels:
      app: nginx
      version: v2
  template:
    metadata:
      labels:         # Pod的标签
        app: nginx
        version: v2
    spec:
      containers:
        - image: {your_repository}/nginx:v2 # 容器使用的镜像为：nginx:v2
          name: container-0
          resources:
            limits:
              cpu: 100m
              memory: 200Mi
            requests:
              cpu: 100m
              memory: 200Mi
          imagePullSecrets:
            - name: default-secret
```

您可以登录云容器引擎控制台查看部署情况。

----结束

步骤 2：实现灰度发布

步骤1 为部署的Deployment创建LoadBalancer类型的Service对外暴露服务，selector中不指定版本，让Service同时选中两个版本的Deployment的Pod。YAML示例如下：

```
apiVersion: v1
kind: Service
metadata:
  annotations:
    kubernetes.io/elb.id: 586c97da-a47c-467c-a615-bd25a20de39c # ELB实例的ID, 请替换为实际取值
  name: nginx
spec:
  ports:
  - name: service0
    port: 80
    protocol: TCP
    targetPort: 80
  selector: # selector中不包含version信息
    app: nginx
  type: LoadBalancer # 类型为LoadBalancer
```

步骤2 执行以下命令，测试访问。

```
for i in {1..10}; do curl <EXTERNAL_IP>; done;
```

其中，<EXTERNAL_IP>为ELB实例的IP地址。

返回结果如下，一半为v1版本的响应，一半为v2版本的响应。

```
Nginx-v2
Nginx-v1
Nginx-v1
Nginx-v1
Nginx-v2
Nginx-v1
Nginx-v2
Nginx-v1
Nginx-v2
Nginx-v2
```

步骤3 通过控制台或kubectl方式调整Deployment的副本数，将v1版本调至4个副本，v2版本调至1个副本。

```
kubectl scale deployment/nginx-v1 --replicas=4
```

```
kubectl scale deployment/nginx-v2 --replicas=1
```

步骤4 执行以下命令，再次测试访问。

```
for i in {1..10}; do curl <EXTERNAL_IP>; done;
```

其中，<EXTERNAL_IP>为ELB实例的IP地址。

返回结果如下，可以看到10次访问中仅2次为v2版本的响应，v1与v2版本的响应比例与其副本数比例一致，为4:1。通过控制不同版本服务的副本数就实现了灰度发布。

```
Nginx-v1
Nginx-v1
Nginx-v1
Nginx-v1
Nginx-v2
Nginx-v1
Nginx-v2
Nginx-v1
Nginx-v1
Nginx-v1
```

说明

如果10次访问中v1和v2版本比例并非4:1，可以将访问次数调整至更大，比如20。理论上来说，次数越多，v1与v2版本的响应比例将越接近于4:1。

----**结束**

步骤 3: 实现蓝绿发布

步骤1 为部署的Deployment创建LoadBalancer类型的Service对外暴露服务，指定使用v1版本的服务。YAML示例如下：

```
apiVersion: v1
kind: Service
metadata:
  annotations:
    kubernetes.io/elb.id: 586c97da-a47c-467c-a615-bd25a20de39c # ELB实例的ID, 请替换为实际取值
  name: nginx
spec:
  ports:
  - name: service0
    port: 80
    protocol: TCP
    targetPort: 80
  selector: # selector中指定version为v1
    app: nginx
    version: v1
  type: LoadBalancer # 类型为LoadBalancer
```

步骤2 执行以下命令，测试访问。

```
for i in {1..10}; do curl <EXTERNAL_IP>; done;
```

其中，<EXTERNAL_IP>为ELB实例的IP地址。

返回结果如下，均为v1版本的响应。

```
Nginx-v1
Nginx-v1
Nginx-v1
Nginx-v1
Nginx-v1
Nginx-v1
Nginx-v1
Nginx-v1
Nginx-v1
Nginx-v1
```

步骤3 通过控制台或kubectl方式修改Service的selector，使其选中v2版本的服务。

```
kubectl patch service nginx -p '{"spec":{"selector":{"version":"v2"}}}'
```

步骤4 执行以下命令，再次测试访问。

```
for i in {1..10}; do curl <EXTERNAL_IP>; done;
```

其中，<EXTERNAL_IP>为ELB实例的IP地址。

返回结果如下，均为v2版本的响应，成功实现了蓝绿发布。

```
Nginx-v2
Nginx-v2
Nginx-v2
Nginx-v2
Nginx-v2
Nginx-v2
Nginx-v2
Nginx-v2
Nginx-v2
Nginx-v2
```

----结束

20.12.3 使用 Nginx Ingress 实现灰度发布和蓝绿发布

本文将介绍使用Nginx Ingress实现灰度发布和蓝绿发布的应用场景、用法详解及实践步骤。

应用场景

使用Nginx Ingress实现灰度发布适用场景主要取决于业务流量切分的策略，目前Nginx Ingress支持基于Header、Cookie和服务权重三种流量切分的策略，基于这三种策略可实现以下两种发布场景：

- **场景一：切分部分用户流量到新版本**

假设线上已运行了一套对外提供七层服务的Service A，此时开发了一些新的特性，需要发布上线一个新的版本Service A'，但又不想直接替换原有的Service A，而是期望将Header中包含foo=bar或者Cookie中包含foo=bar的用户请求转发到新版本Service A'中。待运行一段时间稳定后，再逐步全量上线新版本，平滑下线旧版本。示意图如下：

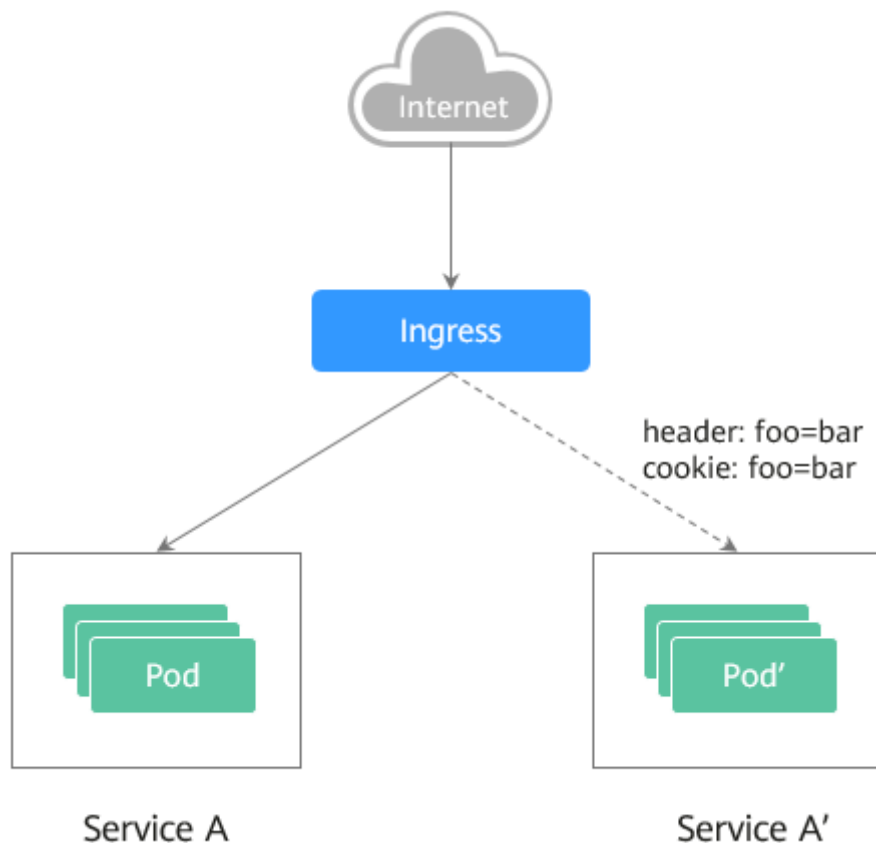

- **场景二：切分一定比例的流量到新版本**

假设线上已运行了一套对外提供七层服务的Service B，此时修复了一些问题，需要发布上线一个新的版本Service B'，但又不想直接替换原有的Service B，而是期望将20%的流量切换到新版本Service B'中。待运行一段时间稳定后，再将所有的流量从旧版本切换到新版本中，平滑下线旧版本。

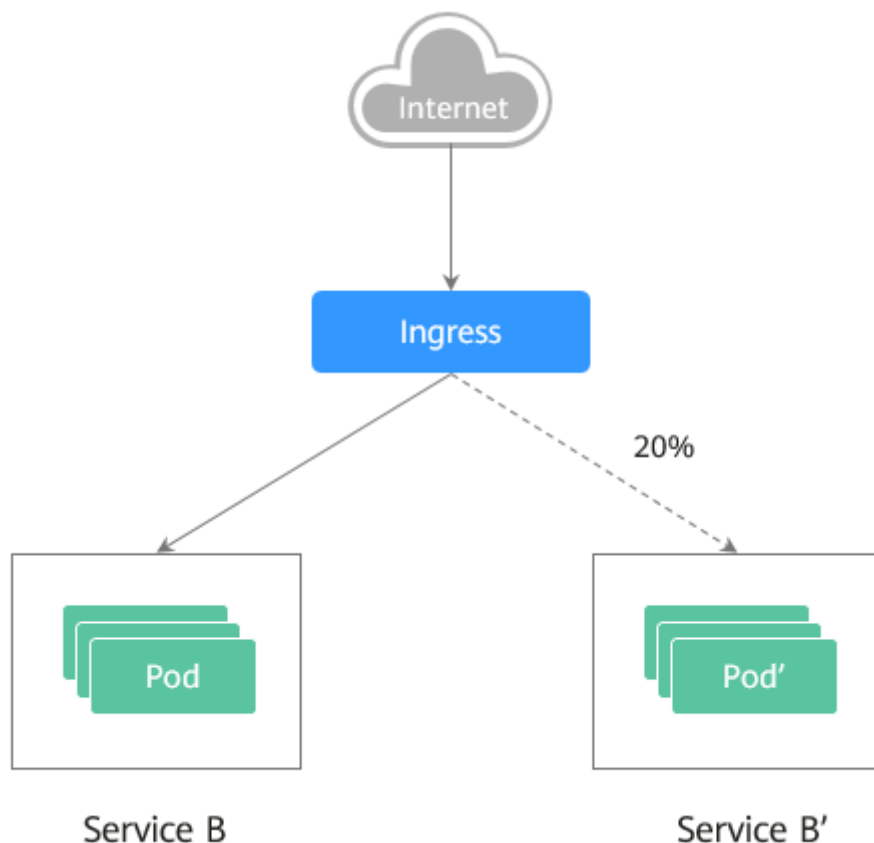

注解说明

Ngix Ingress支持通过配置注解（Annotations）来实现不同场景下的发布和测试，可以满足灰度发布、蓝绿发布、A/B测试等业务场景。具体实现过程如下：为服务创建两个Ingress，一个为常规Ingress，另一个为带`nginx.ingress.kubernetes.io/canary: "true"`注解的Ingress，称为Canary Ingress；为Canary Ingress配置流量切分策略Annotation，两个Ingress相互配合，即可实现多种场景的发布和测试。Ngix Ingress的Annotation支持以下几种规则：

- **`nginx.ingress.kubernetes.io/canary-by-header`**
基于Header的流量切分，适用于灰度发布。如果请求头中包含指定的header名称，并且值为“always”，就将该请求转发给Canary Ingress定义的对应该后端服务。如果值为“never”则不转发，可用于回滚到旧版本。如果为其他值则忽略该annotation，并通过优先级将请求流量分配到其他规则。
- **`nginx.ingress.kubernetes.io/canary-by-header-value`**
必须与`canary-by-header`一起使用，可自定义请求头的取值，包括但不限于“always”或“never”。当请求头的值命中指定的自定义值时，请求将会转发给Canary Ingress定义的对应该后端服务，如果是其他值则忽略该annotation，并通过优先级将请求流量分配到其他规则。
- **`nginx.ingress.kubernetes.io/canary-by-header-pattern`**
与`canary-by-header-value`类似，唯一区别是该annotation用正则表达式匹配请求头的值，而不是某一个固定值。如果该annotation与`canary-by-header-value`同时存在，该annotation将被忽略。
- **`nginx.ingress.kubernetes.io/canary-by-cookie`**

基于Cookie的流量切分，适用于灰度发布。与canary-by-header类似，该annotation用于cookie，仅支持“always”和“never”，无法自定义取值。

- **nginx.ingress.kubernetes.io/canary-weight**

基于服务权重的流量切分，适用于蓝绿部署。表示Canary Ingress所分配流量的百分比，取值范围[0-100]。例如，设置为100，表示所有流量都将转发给Canary Ingress对应的后端服务。

📖 说明

- 以上注解规则会按优先级进行评估，优先级为：canary-by-header -> canary-by-cookie -> canary-weight。
- 当Ingress被标记为Canary Ingress时，除了nginx.ingress.kubernetes.io/load-balance和nginx.ingress.kubernetes.io/upstream-hash-by外，所有其他非Canary的注解都将被忽略。
- 更多内容请参阅官方文档[Annotations](#)。

前提条件

- 使用Nginx Ingress实现灰度发布的集群，需安装nginx-ingress插件作为Ingress Controller，并且对外暴露统一的流量入口。
- 已上传Nginx镜像至容器镜像服务。为方便观测流量切分效果，Nginx镜像包含新旧两个版本，欢迎页分别为“Old Nginx”和“New Nginx”。

资源创建方式

本文提供以下两种方式使用YAML部署Deployment和服务：

- 方式1：在创建无状态工作负载向导页面，单击右侧“YAML创建”，再将本文示例的YAML文件内容输入编辑窗中。
- 方式2：将本文的示例YAML保存为文件，再使用kubectl指定YAML文件进行创建。例如：**kubectl create -f xxx.yaml**。

步骤 1：部署两个版本的服务

在集群中部署两个版本的Nginx服务，并通过Nginx Ingress对外提供七层域名访问。

步骤1 创建第一个版本的Deployment和服务，本文以old-nginx为例。YAML示例如下：

```
apiVersion: apps/v1
kind: Deployment
metadata:
  name: old-nginx
spec:
  replicas: 2
  selector:
    matchLabels:
      app: old-nginx
  template:
    metadata:
      labels:
        app: old-nginx
    spec:
      containers:
      - image: {your_repository}/nginx:old # 容器使用的镜像为：nginx:old
        name: container-0
      resources:
        limits:
          cpu: 100m
          memory: 200Mi
        requests:
```

```
    cpu: 100m
    memory: 200Mi
  imagePullSecrets:
  - name: default-secret
---
apiVersion: v1
kind: Service
metadata:
  name: old-nginx
spec:
  selector:
    app: old-nginx
  ports:
  - name: service0
    targetPort: 80
    port: 8080
    protocol: TCP
  type: NodePort
```

步骤2 创建第二个版本的Deployment和Service，本文以new-nginx为例。YAML示例如下：

```
apiVersion: apps/v1
kind: Deployment
metadata:
  name: new-nginx
spec:
  replicas: 2
  selector:
    matchLabels:
      app: new-nginx
  template:
    metadata:
      labels:
        app: new-nginx
    spec:
      containers:
      - image: {your_repository}/nginx:new # 容器使用的镜像为：nginx:new
        name: container-0
        resources:
          limits:
            cpu: 100m
            memory: 200Mi
          requests:
            cpu: 100m
            memory: 200Mi
        imagePullSecrets:
        - name: default-secret
---
apiVersion: v1
kind: Service
metadata:
  name: new-nginx
spec:
  selector:
    app: new-nginx
  ports:
  - name: service0
    targetPort: 80
    port: 8080
    protocol: TCP
  type: NodePort
```

您可以登录云容器引擎控制台看部署情况。

步骤3 创建Ingress，对外暴露服务，指向old版本的服务。YAML示例如下：

```
apiVersion: networking.k8s.io/v1
kind: Ingress
metadata:
  name: gray-release
  namespace: default
  annotations:
    kubernetes.io/elb.port: '80'
spec:
  rules:
  - host: www.example.com
    http:
      paths:
      - path: /
        backend:
          service:
            name: old-nginx # 指定后端服务为old-nginx
            port:
              number: 80
          property:
            ingress.beta.kubernetes.io/url-match-mode: STARTS_WITH
            pathType: ImplementationSpecific
          ingressClassName: nginx # 表示使用Nginx Ingress
```

步骤4 执行以下命令，进行访问验证。

```
curl -H "Host: www.example.com" http://<EXTERNAL_IP>
```

其中，<EXTERNAL_IP>为Nginx Ingress对外暴露的IP。

预期输出：

```
Old Nginx
```

----结束

步骤 2：灰度发布新版本服务

设置访问新版本服务的流量切分策略。云容器引擎CCE支持设置以下三种策略，实现灰度发布和蓝绿发布，您可以根据实际情况进行选择。

[基于Header的流量切分](#)、[基于Cookie的流量切分](#)、[基于服务权重的流量切分](#)

基于Header、Cookie和服务权重三种流量切分策略均可实现灰度发布；基于服务权重的流量切分策略，调整新服务权重为100%，即可实现蓝绿发布。您可以在下述示例中了解具体使用方法。

注意

示例中，有以下两点需要注意：

- 相同服务的Canary Ingress仅能够定义一个，从而使后端服务最多支持两个版本。
- 即使流量完全切到了Canary Ingress上，旧版服务仍需存在，否则会出现报错。

● [基于Header的流量切分](#)

以下示例仅Header中包含Region且值为bj或gz的请求才能转发到新版本服务。

- a. 创建Canary Ingress，指向新版本的后端服务，并增加annotation。

```
apiVersion: networking.k8s.io/v1
kind: Ingress
metadata:
  name: canary-ingress
  namespace: default
```

```
annotations:
  nginx.ingress.kubernetes.io/canary: "true" # 启用Canary
  nginx.ingress.kubernetes.io/canary-by-header: "Region"
  nginx.ingress.kubernetes.io/canary-by-header-pattern: "bj|gz" # Header中包含Region且值为bj或gz的请求转发到Canary Ingress
  kubernetes.io/elb.port: '80'
spec:
  rules:
  - host: www.example.com
    http:
      paths:
      - path: /
        backend:
          service:
            name: new-nginx # 指定后端服务为new-nginx
            port:
              number: 80
          property:
            ingress.beta.kubernetes.io/url-match-mode: STARTS_WITH
            pathType: ImplementationSpecific
        ingressClassName: nginx # 表示使用Nginx Ingress
```

b. 执行以下命令，进行访问测试。

```
$ curl -H "Host: www.example.com" -H "Region: bj" http://<EXTERNAL_IP>
New Nginx
$ curl -H "Host: www.example.com" -H "Region: sh" http://<EXTERNAL_IP>
Old Nginx
$ curl -H "Host: www.example.com" -H "Region: gz" http://<EXTERNAL_IP>
New Nginx
$ curl -H "Host: www.example.com" http://<EXTERNAL_IP>
Old Nginx
```

其中，<EXTERNAL_IP>为Nginx Ingress对外暴露的IP。

可以看出，仅当Header中包含Region且值为bj或gz的请求才由新版本服务响应。

- 基于Cookie的流量切分

以下示例仅Cookie中包含user_from_bj的请求才能转发到新版本服务。

a. 创建Canary Ingress，指向新版本的后端服务，并增加annotation。

 说明

若您已在上述步骤创建Canary Ingress，则请删除后再参考本步骤创建。

```
apiVersion: networking.k8s.io/v1
kind: Ingress
metadata:
  name: canary-ingress
  namespace: default
annotations:
  nginx.ingress.kubernetes.io/canary: "true" # 启用Canary
  nginx.ingress.kubernetes.io/canary-by-cookie: "user_from_bj" # Cookie中包含user_from_bj的请求转发到Canary Ingress
  kubernetes.io/elb.port: '80'
spec:
  rules:
  - host: www.example.com
    http:
      paths:
      - path: /
        backend:
          service:
            name: new-nginx # 指定后端服务为new-nginx
            port:
              number: 80
          property:
            ingress.beta.kubernetes.io/url-match-mode: STARTS_WITH
            pathType: ImplementationSpecific
        ingressClassName: nginx # 表示使用Nginx Ingress
```

- b. 执行以下命令，进行访问测试。

```
$ curl -s -H "Host: www.example.com" --cookie "user_from_bj=always" http://  
<EXTERNAL_IP>  
New Nginx  
$ curl -s -H "Host: www.example.com" --cookie "user_from_gz=always" http://  
<EXTERNAL_IP>  
Old Nginx  
$ curl -s -H "Host: www.example.com" http://<EXTERNAL_IP>  
Old Nginx
```

其中，<EXTERNAL_IP>为Nginx Ingress对外暴露的IP。

可以看出，仅当Cookie中包含user_from_bj且值为always的请求才由新版本服务响应。

- **基于服务权重的流量切分**

示例1：仅允许20%的流量被转发到新版本服务中，实现灰度发布。

- a. 创建Canary Ingress，并增加annotation，将20%的流量导入新版本的后端服务。

 **说明**

若您已在上述步骤创建Canary Ingress，则请删除后再参考本步骤创建。

```
apiVersion: networking.k8s.io/v1  
kind: Ingress  
metadata:  
  name: canary-ingress  
  namespace: default  
  annotations:  
    nginx.ingress.kubernetes.io/canary: "true" # 启用Canary  
    nginx.ingress.kubernetes.io/canary-weight: "20" # 将20%的流量转发到Canary Ingress  
    kubernetes.io/elb.port: '80'  
spec:  
  rules:  
    - host: www.example.com  
      http:  
        paths:  
          - path: /  
            backend:  
              service:  
                name: new-nginx # 指定后端服务为new-nginx  
              port:  
                number: 80  
            property:  
              ingress.beta.kubernetes.io/url-match-mode: STARTS_WITH  
              pathType: ImplementationSpecific  
            ingressClassName: nginx # 表示使用Nginx Ingress
```

- b. 执行以下命令，进行访问测试。

```
$ for i in {1..20}; do curl -H "Host: www.example.com" http://<EXTERNAL_IP>; done;  
Old Nginx  
Old Nginx  
Old Nginx  
New Nginx  
Old Nginx  
New Nginx  
Old Nginx  
New Nginx  
Old Nginx  
Old Nginx  
Old Nginx  
Old Nginx  
Old Nginx  
Old Nginx  
New Nginx  
Old Nginx  
Old Nginx  
Old Nginx
```

```
Old Nginx
Old Nginx
```

其中，<EXTERNAL_IP>为Nginx Ingress对外暴露的IP。

可以看出，有4/20的几率由新版本服务响应，符合20%服务权重的设置。

📖 说明

基于权重（20%）进行流量切分后，访问到新版本的概率接近20%，流量比例可能会有小范围的浮动，这属于正常现象。

示例2：允许所有的流量被转发到新版本服务中，实现蓝绿发布。

- a. 创建Canary Ingress，并增加annotation，将100%的流量导入新版本的后端服务。

📖 说明

若您已在上述步骤创建Canary Ingress，则请删除后再参考本步骤创建。

```
apiVersion: networking.k8s.io/v1
kind: Ingress
metadata:
  name: canary-ingress
  namespace: default
annotations:
  nginx.ingress.kubernetes.io/canary: "true" # 启用Canary
  nginx.ingress.kubernetes.io/canary-weight: "100" # 所有流量均转发到Canary Ingress
  kubernetes.io/elb.port: '80'
spec:
  rules:
  - host: www.example.com
    http:
      paths:
      - path: /
        backend:
          service:
            name: new-nginx # 指定后端服务为new-nginx
            port:
              number: 80
          property:
            ingress.beta.kubernetes.io/url-match-mode: STARTS_WITH
            pathType: ImplementationSpecific
          ingressClassName: nginx # 表示使用Nginx Ingress
```

- b. 执行以下命令，进行访问测试。

```
$ for i in {1..10}; do curl -H "Host: www.example.com" http://<EXTERNAL_IP>; done;
New Nginx
New Nginx
New Nginx
New Nginx
New Nginx
New Nginx
New Nginx
New Nginx
New Nginx
New Nginx
```

其中，<EXTERNAL_IP>为Nginx Ingress对外暴露的IP。

可以看出，所有的访问均由新版本服务响应，成功实现了蓝绿发布。

21 常见问题

21.1 高频常见问题

集群管理

- [CCE集群创建失败的原因与解决方法?](#)
- [集群的管理规模和控制节点的数量有关系吗?](#)
- [当集群状态为“不可用”时，如何排查解决?](#)

节点及节点池

- [集群可用但节点状态为“不可用”如何解决?](#)
- [容器使用SCSI类型云硬盘偶现IO卡住如何解决?](#)

工作负载

- [工作负载异常：实例调度失败](#)
- [工作负载异常：实例拉取镜像失败](#)
- [工作负载异常：启动容器失败](#)
- [工作负载异常：结束中，解决Terminating状态的Pod删不掉的问题](#)
- [CCE集群中工作负载镜像的拉取策略有哪些?](#)

网络管理

- [为什么访问部署的应用时浏览器返回404错误码?](#)
- [节点无法连接互联网（公网），如何排查定位?](#)
- [解析外部域名很慢或超时，如何优化配置?](#)

21.2 计费类

21.2.1 云容器引擎 CCE 如何定价/收费?

计费模式

云容器引擎提供按需计费计费模式。

按需计费是一种后付费模式，即先使用再付费，按照实际使用时长计费。

计费项

云容器引擎的计费项由集群费用和其他云服务资源费用组成。

1. **集群**：控制节点资源费用，按照每个集群的类型（虚拟机或裸金属、控制节点数）、集群规模（最大支持的节点数）的差异收取不同的费用。
2. **其他云服务资源**：集群所使用的IaaS基础设施费用，包括集群创建使用过程中自动创建或手动加入的相关资源，如云服务器、云硬盘、弹性IP/带宽、负载均衡等，价格参照相应产品价格表。

21.3 集群

21.3.1 集群创建

21.3.1.1 CCE 集群创建失败的原因与解决方法?

概述

本文主要介绍在CCE集群创建失败时，如何查找失败的原因，并解决问题。

详细信息

集群创建失败的原因包括：

1. ntpd没安装或者安装失败、k8s组件预校验不过、磁盘分区错误等，目前只能尝试重新创建，定位方法请参见[定位失败原因](#)。

定位失败原因

您可以参考以下步骤，通过集群日志查看集群创建失败的报错信息，然后根据相应的解决方法解决问题：

- 步骤1** 登录CCE控制台，单击集群列表上方的“操作记录”查看具体的报错信息。
- 步骤2** 单击“操作记录”窗口中失败状态的报错信息。
- 步骤3** 根据上一步获取的失败报错信息自行解决后，尝试重新创建集群。

----结束

21.3.1.2 集群的管理规模和控制节点的数量有关系吗?

集群管理规模是指：当前集群支持管理的最大节点数。若选择50节点，表示当前集群最多可管理50个节点。

针对不同的集群规模，控制节点的规格不同，但数量不受管理规模的影响。

集群的多控制节点模式开启后将创建三个控制节点，在单个控制节点发生故障后集群可以继续使用，不影响业务功能。

21.3.1.3 使用 CCE 需要关注哪些配额限制？

云容器引擎CCE配额只限制了集群个数，但是用户使用CCE时也会使用其他云服务，包括：弹性云服务器、云硬盘、虚拟私有云、弹性负载均衡、容器镜像服务等。

什么是配额？

为防止资源滥用，平台限制了各服务资源的配额，对用户的资源数量和容量做了限制。如您最多可以创建多少台弹性云服务器、多少块云硬盘。

如果当前资源配额限制无法满足使用需要，您可以申请扩大配额。

21.3.2 集群运行

21.3.2.1 当集群状态为“不可用”时，如何排查解决？

当集群状态显示为“不可用”时，请参照如下方式来排查解决。

排查思路

以下排查思路根据原因的出现概率进行排序，建议您从高频原因往低频原因排查，从而帮助您快速找到问题的原因。

如果解决完某个可能原因仍未解决问题，请继续排查其他可能原因。

- **排查项一：安全组是否被修改**
- **排查项二：手动检查LB是否有监听器和后端服务器组残留**

如果以上排查思路仍无法解决您的问题，请寻找客服人员协助您进行定位。

图 21-1 排查思路

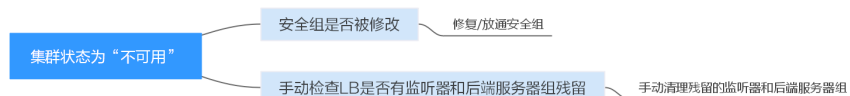

排查项一：安全组是否被修改

步骤1 登录控制台，选择“服务列表 > 网络 > 虚拟私有云 VPC”，单击左侧导航栏的“访问控制 > 安全组”，找到集群控制节点的安全组。

控制节点安全组名称为：集群名称-cce-control-编号。

步骤2 单击安全组名称，进入详情页面，请确保集群控制节点的安全组规则的正确性。

安全组的详细说明请参见[集群安全组规则配置](#)。

----结束

排查项二：手动检查 LB 是否有监听器和后端服务器组残留

模拟异常状态：

创建或删除负载均衡（LoadBalancer，简称LB）类型service的任务执行时发生集群异常，恢复后会出现service删除成功，但是LB的监听器和后端服务器组残留。

- 步骤1** 预创建CCE集群，在集群内使用nginx官方镜像创建工作负载、预置lb、各类型service、ingress等资源。
- 步骤2** 保持集群正常运行，nginx负载处于稳态。
- 步骤3** 持续间隔每20s创建删除10个lb类型的service。
- 步骤4** 集群出现注入异常：如etcd实例不可用、集群休眠等问题。

----结束

问题原因：

异常注入时正在进行创建或删除过程中的lb-service被删除了，但是elb内有监听器和后端服务器组残留。

解决方案：

可以手动清理残留的监听器和后端服务器组。

- 步骤1** 登录控制台，单击服务列表中“网络 > 弹性负载均衡 ELB”。
- 步骤2** 在负载均衡器列表中，单击对应的ELB名称进入详情页，在“监听器”页签下找到残留的监听器，单击后方的删除图标进行删除操作。
- 步骤3** 在“后端服务器组”页签下找到残留的后端服务器组，单击后方的删除图标进行删除操作。

----结束

21.3.2.2 CCE 集群删除之后相关数据能否再次找回？

问题描述：

CCE集群删除之后相关数据能否再次找回？

问题解答：

集群删除之后，部署在集群上的工作负载也会同步删除，无法恢复，请慎重删除集群。

21.3.3 集群删除

21.3.3.1 集群删除失败：安全组中存在残留资源

CCE在删除集群时，会连接集群的kube-apiserver查询集群对接的周边资源信息，当CCE集群的状态为不可用，冻结，休眠等状态时，删除集群有可能会出现查询资源失败而导致集群删除失败的情况。

故障现象

删除集群失败，报错信息如下：

```
Expected HTTP response code [200 202 204 404] when accessing [DELETE https://vpc.***.com/v2.0/security-groups/46311976-7743-4c7c-8249-ccd293bcae91], but got 409 instead  
{"code":"VPC.0602","message":{"NeutronError":{"message":"Security Group  
46311976-7743-4c7c-8249-ccd293bcae91 in use"},"type":"SecurityGroupInUse"},"detail":{"\"}}
```

问题根因

该场景引起的原因是集群关联的安全组中存在未删除的资源，该安全组无法删除，最终导致了集群删除失败。

操作步骤

步骤1 复制报错信息中的资源ID，进入到VPC服务的安全组界面，根据ID过滤安全组。

步骤2 单击进入安全组详情界面，选择关联实例页签。

查询该安全组关联的其他资源，例如服务器、弹性网卡实例、辅助弹性网卡实例等。您可以将残留的资源（辅助弹性网卡会自动删除）删除。

步骤3 以删除残留的弹性网卡为例，您需要前往弹性网卡界面将上一步查询到的网卡删除。

步骤4 清理完成后，前往安全组页面确认该安全组已经没有关联的实例，然后前往CCE控制台即可正常删除集群。

----结束

21.3.3.2 冻结或不可用的集群删除后如何清除残留资源

处于非运行状态（例如冻结、不可用状态）中的集群，由于无法获取集群中的PVC、Service、Ingress等资源，因此删除集群之后可能会残留网络及存储等资源，您需要前往资源所属服务手动删除。

弹性负载均衡资源

步骤1 前往弹性负载均衡控制台。

步骤2 通过集群使用的VPC ID进行过滤，得到该虚拟私有云下所有的弹性负载均衡实例。

步骤3 查看负载均衡实例下的监听器详情，描述中包含集群ID、Service ID等信息，说明该监听器由此集群创建。

步骤4 您可以根据上述信息将集群下残留的弹性负载均衡相关资源删除。

----结束

云硬盘资源

通过PVC动态创建方式创建的云硬盘名称格式为“pvc-{uid}”，且接口中的MetaData字段包含集群ID信息，您可以通过集群ID筛选出该集群中自动创建的云硬盘，根据需要进行删除。

步骤1 前往云硬盘控制台。

- 步骤2** 通过名称“pvc-{uid}”进行过滤，得到所有由CCE自动创建的云硬盘实例。
- 步骤3** 通过F12进入浏览器开发人员工具，查看detail接口中的MetaData字段包含集群ID信息，说明该云硬盘由此集群创建。
- 步骤4** 您可以根据上述信息将集群下残留的云硬盘资源删除。

📖 说明

删除后将无法恢复数据，请谨慎操作。

----结束

弹性文件服务资源

通过PVC动态创建方式创建的弹性文件服务容量型实例名称格式为“pvc-{uid}”，且接口中的MetaData字段包含集群ID信息，您可以通过集群ID筛选出该集群中自动创建的弹性文件服务容量型实例，根据需要进行删除。

- 步骤1** 前往弹性文件服务控制台。
- 步骤2** 通过名称“pvc-{uid}”进行过滤，得到所有由CCE自动创建的弹性文件实例。
- 步骤3** 通过F12进入浏览器开发人员工具，查看detail接口中的MetaData字段包含集群ID信息，说明该弹性文件实例由此集群创建。
- 步骤4** 您可以根据上述信息将集群下残留的弹性文件资源删除。

📖 说明

删除后将无法恢复数据，请谨慎操作。

----结束

21.3.4 集群升级

21.3.4.1 CCE 集群升级时，升级集群插件失败如何排查解决？

概述

本文主要介绍在CCE在升级集群时，如何查找插件升级失败的原因，并解决问题。

操作步骤

- 步骤1** 插件升级失败后，请优先进行重试。若重试不成功，则根据后续步骤排查问题。
- 步骤2** 在升级界面显示失败后，请退出集群升级页面，前往“插件中心”界面查看插件的详细状态。针对异常的插件，单击插件名称查看详情。
- 步骤3** 在插件运行实例的详情界面，单击“事件”查看异常实例的信息。
- 步骤4** 根据具体的异常信息进行相应处理，比如尝试删除未启动的实例让其重启等。
- 步骤5** 处理成功后，插件状态会变为运行中，需要保证所有插件状态都处于运行中。

步骤6 此时进入集群升级界面，再次单击“重试”按钮即可。

----结束

21.4 节点

21.4.1 节点创建

21.4.1.1 CCE 集群新增节点时的问题与排查方法?

注意事项

- 同一集群下的节点镜像保证一致，后续新建/添加/纳管节点时需注意。
- 新建节点时，数据盘如需分配用户空间，分配目录注意不要设置关键目录，例如：如需放到home下，建议设置为/home/test，不要直接写到/home/下。

说明

请注意“挂载路径”不能设置为根目录“/”，否则将导致挂载失败。挂载路径一般设置为：

- /opt/xxxx（但不能为/opt/cloud）
- /mnt/xxxx（但不能为/mnt/paas）
- /tmp/xxx
- /var/xxx（但不能为/var/lib、/var/script、/var/paas等关键目录）
- /xxxx（但不能和系统目录冲突，例如bin、lib、home、root、boot、dev、etc、lost+found、mnt、proc、sbin、srv、tmp、var、media、opt、selinux、sys、usr等）

注意不能设置为/home/paas、/var/paas、/var/lib、/var/script、/mnt/paas、/opt/cloud，否则会导致系统或节点安装失败。

排查项一：提示子网配额不足

问题现象：

CCE集群中新增节点时无法添加新的节点，提示子网配额不足。

原因分析：

例：

VPC网段为：192.168.66.0/24

子网网段为：192.168.66.0/24

当前192.168.66.0/24子网内私有IP已占用251个。

解决方法：

步骤1 如需扩容需先扩容VPC。

登录控制台，在服务列表中单击“虚拟私有云 VPC”，在虚拟私有云列表中找到需要扩容的VPC，单击“操作”栏中的“编辑网段”。

步骤2 修改子网掩码为16位，单击“确定”按钮。

步骤3 单击VPC名称，在“基本信息”页签下单击右侧子网后的数字，在子网页面中创建新的子网规划。

步骤4 返回CCE新增节点页面，选择新的子网即可创建。

说明

1. 扩容后原VPC内子网192.168.66.0/24网段正常使用不受影响。
创建CCE时选择新的子网网段即可，新子网网段上限也为251个私有IP，如仍无法满足业务需求，可继续新增子网。
2. 同VPC下不同子网间内网也是可以互通通信的。

---结束

排查项二：提示弹性 IP 不足

问题现象：

在CCE集群中新增节点时，在“弹性公网IP”处选择“自动创建”，但创建节点失败，提示弹性IP不足。

解决方法：

您可以有两种方法解决弹性IP不足的问题。

- **方法一：**解绑已绑定弹性IP的虚拟机，再重新添加节点。
 - a. 登录控制台。
 - b. 选择“计算>弹性云服务 ECS”。
 - c. 在弹性云服务器列表中，找到待解绑云服务器，单击云服务器名称。
 - d. 在打开的弹性云服务器详情页中，单击“弹性公网IP”页签，在公网IP列表中单击待解绑IP后的“解绑”，为该云服务器解绑弹性IP，单击“确定”。
 - e. 返回CCE控制台新增节点页面中，选择“使用已有”重新执行新增节点的操作。
- **方法二：**提高弹性IP的配额。

排查项三：节点安全组是否被修改或删除

问题现象：

在CCE集群中新增节点时创建失败。

解决方法：

您可单击集群名称，查看“集群信息”页面。在“网络信息”中单击“节点默认安全组”后的按钮，检查集群的节点默认安全组是否被删除，且安全组规则需要满足[集群安全组规则配置](#)。

如果您的账号下含有多个集群，需要统一管理节点的网络安全策略，您也可以指定自定义的安全组。

21.4.1.2 CCE 集群纳管节点时的常见问题及排查方法?

概述

本文主要介绍纳管/添加已有的ECS实例到CCE集群的常见问题。

须知

- 纳管时，会将所选弹性云服务器的操作系统重置为CCE提供的标准镜像，以确保节点的稳定性，请选择操作系统及重置后的登录方式。
- 所选弹性云服务器挂载的系统盘、数据盘都会在纳管时被格式化，请确保信息已备份。
- 纳管过程中，请勿在弹性云服务器控制台对所选虚拟机做任何操作。

约束与限制

- 纳管节点支持ECS（弹性云服务器）节点。

前提条件

待纳管的云服务器需要满足以下前提条件：

- 待纳管节点必须状态为“运行中”，未被其他集群所使用，且不携带 CCE 专属节点标签CCE-Dynamic-Provisioning-Node。
- 待纳管节点需与集群在同一虚拟私有云内（若集群版本低于1.13.10，纳管节点还需要与CCE集群在同一子网内）。
- 待纳管节点需挂载数据盘，可使用本地盘（磁盘增强型实例）或至少挂载一块20GiB及以上的数据盘，且不存在10GiB以下的数据盘。
- 待纳管节点规格要求：CPU必须2核及以上，内存必须4GiB及以上，网卡有且仅能有一个。
- 如果使用了企业项目，则待纳管节点需要和集群在同一企业项目下，不然在纳管时会识别不到资源，导致无法纳管。
- 批量纳管仅支持添加相同数据盘配置的云服务器。
- CCE Turbo集群要求节点支持Sub-ENI或可以绑定至少16张ENI网卡，具体规格请参见创建节点时控制台上可以选择的节点规格。
- 纳管节点时已分区的数据盘会被忽略，您需要保证节点至少有一个未分区且符合规格的数据盘。

排查步骤

您也可以参考以下步骤，通过集群日志查看节点纳管失败的报错信息，然后根据相应的解决方法解决问题：

步骤1 登录CCE控制台，单击集群列表上方的“操作记录”查看具体的报错信息。

步骤2 单击“操作记录”窗口中失败状态的报错信息。

步骤3 根据上一步获取的失败报错信息自行解决后，尝试重新纳管节点。

----结束

常见问题

纳管节点失败，提示已分区磁盘会被忽略，报错内容如下：

```
Install config-prepare failed: exit status 1, output: [ Mon Jul 17 14:26:10 CST 2023 ] start install config-prepare\nNAME MAJ:MIN RM SIZE RO TYPE MOUNTPOINT\nsda 8:0 0 40G 0 disk \n└─sda1 8:1 0 40G 0 part \nsdb 8:16 0 100G 0 disk \n└─sdb1 8:17 0 100G 0 part disk /dev/sda has been partition, will skip this device\nRaw disk /dev/sdb has been partition, will skip this device\nwarning: selector can not match any evs volume
```

请为节点添加一块未分区的数据盘，且数据盘规格为20GiB及以上，即可解决上述问题。纳管完成后，将使用未分区的数据盘作为容器引擎及kubelet组件的存储空间，已分区的数据盘会被忽略不作任何操作，请根据需求自行处理。

21.4.1.3 纳管节点时失败，报错“安装节点失败”如何解决？

问题描述

节点纳管失败报错安装节点失败。

问题原因

登录节点，查看/var/paas/sys/log/baseagent/baseagent.log安装日志，发现如下报错：

```
net.core.somaxconn=32768
net.ipv4.tcp_max_syn_backlog=8096
PEERDNS=no
failed because of no tenant.conf

10310 10:17:41.075997 6872 baseagent.go:330] install failed
E0310 10:17:41.076179 6872 install.go:181] Install Failed: Install Version(v1.13.7-r0) failed: Exec component plugins/config-prepare Install failed: exit status 1
, output: [ Tue Mar 10 10:17:35 CST 2020 ] start install plugins/config-prepare
net.ipv4.ip_forward = 1
net.ipv4.neigh.default_gc_thresh1 = 2048
net.ipv4.neigh.default_gc_thresh2 = 4096
net.ipv4.neigh.default_gc_thresh3 = 8192
net.ipv4.ip_forward=1
```

查看节点LVM设置，发现/dev/vdb没有创建LVM逻辑卷。

解决方案

手工创建逻辑卷：

```
pvcreate /dev/vdb
vgcreate vgpaas /dev/vdb
```

然后在界面重置节点后节点状态正常。

21.4.2 节点运行

21.4.2.1 集群可用但节点状态为“不可用”如何解决？

当集群状态为“可用”，而集群中部分节点状态为“不可用”时，请参照如下方式来排查解决。

节点不可用检测机制说明

Kubernetes 节点发送的心跳确定每个节点的可用性，并在检测到故障时采取行动。检测的机制和间隔时间详细说明请参见[心跳](#)。

排查思路

以下排查思路根据原因的出现概率进行排序，建议您从高频原因往低频原因排查，从而帮助您快速找到问题的原因。

如果解决完某个可能原因仍未解决问题，请继续排查其他可能原因。

- **排查项一：节点负载过高**
- **排查项二：弹性云服务器是否删除或故障**
- **排查项三：弹性云服务器能否登录**
- **排查项四：安全组是否被修改**
- **排查项五：检查安全组规则中是否包含Master和Node互通的安全组策略**
- **排查项六：检查磁盘是否异常**
- **排查项七：内部组件是否正常**
- **排查项八：DNS地址配置错误**
- **排查项九：检查节点中的vdb盘是否被删除**
- **排查项十：排查Docker服务是否正常**

排查项一：节点负载过高

问题描述：

集群中节点连接异常，多个节点报写入错误，业务未受影响。

问题定位：

步骤1 登录CCE控制台，进入集群，在不可用节点所在行单击“监控”。

步骤2 单击“监控”页签顶部的“查看更多”，前往运维管理页面查看历史监控记录。

当节点cpu和内存负载过高时，会导致节点网络时延过高，或系统OOM，最终展示为不可用。

----结束

解决方案：

1. 建议迁移业务，减少节点中的工作负载数量，并对工作负载设置资源上限，降低节点CPU或内存等资源负载。
2. 将集群中对应的cce节点进行数据清理。
3. 限制每个容器的CPU和内存限制配额值。
4. 对集群进行节点扩容。
5. 您也可以重启节点，请至ECS控制台对节点进行重启。
6. 增加节点，将高内存使用的业务容器分开部署。
7. 重置节点。

节点恢复为可用后，工作负载即可恢复正常。

排查项二：弹性云服务器是否删除或故障

步骤1 确认集群是否可用。

登录CCE控制台，确定集群是否可用。

- 若集群非可用状态，如错误等，请参见[当集群状态为“不可用”时，如何排查解决？](#)。
- 若集群状态为“运行中”，而集群中部分节点状态为“不可用”，请执行[步骤2](#)。

步骤2 登录ECS控制台，查看对应的弹性云服务器状态。

- 若弹性云服务器状态为“已删除”：请在CCE中删除对应节点，再重新创建节点。
- 若弹性云服务器状态为“关机”或“冻结”：请先恢复弹性云服务器，约3分钟后集群节点可自行恢复。
- 若弹性云服务器出现故障：请先重启弹性云服务器，恢复故障。
- 若弹性云服务器状态为“可用”：请参考[排查项七：内部组件是否正常](#)登录弹性云服务器进行本地故障排查。

----结束

排查项三：弹性云服务器能否登录

步骤1 登录ECS控制台。

步骤2 确认界面显示的节点名称与虚机内的节点名称是否一致，并且密码或者密钥能否登录。

如果节点名称不一致，并且密码和密钥均不能登录，说明是ECS创建虚机时的cloudinit初始化问题，临时规避可以尝试重启节点，之后再提单给ECS确认问题根因。

----结束

排查项四：安全组是否被修改

登录VPC控制台，在左侧栏目树中单击“访问控制 > 安全组”，找到集群控制节点的安全组。

控制节点安全组名称为：集群名称-cce-**control**-编号。您可以通过[集群名称](#)查找安全组，再进一步在名称中区分“-cce-control-”字样，即为本集群安全组。

排查安全组中规则是否被修改，关于安全组的详细说明请参见[集群安全组规则配置](#)。

排查项五：检查安全组规则中是否包含 Master 和 Node 互通的安全组策略

请检查安全组规则中是否包含Master和Node互通的安全组策略。

已有集群添加节点时，如果子网对应的VPC新增了扩展网段且子网是扩展网段，要在控制节点安全组（即集群名称-cce-control-随机数）中添加如下三条安全组规则，以保证集群添加的节点功能可用（新建集群时如果VPC已经新增了扩展网段则不涉及此场景）。

关于安全组的详细说明请参见[集群安全组规则配置](#)。

排查项六：检查磁盘是否异常

新建节点会给节点绑定一个100G的docker专用数据盘。若数据盘卸载或损坏，会导致docker服务异常，最终导致节点不可用。

请检查节点挂载的数据盘是否已被卸载。若已卸载请重新挂载数据盘，再重启节点，节点可恢复。

排查项七：内部组件是否正常

步骤1 登录不可用节点对应的弹性云服务器。

步骤2 执行以下命令判断paas组件是否正常。

```
systemctl status kubelet
```

执行成功，可查看到各组件的状态为Active，如下图：

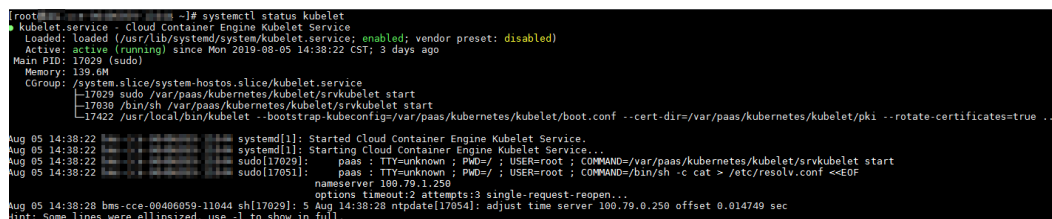

```
root@bms-ccc-00406959-11044 ~# systemctl status kubelet
● kubelet.service - Cloud Container Engine Kubelet Service
   Loaded: loaded (/usr/lib/systemd/system/kubelet.service; enabled; vendor preset: disabled)
   Active: active (running) since Mon 2019-08-05 14:38:22 CST; 3 days ago
     Main PID: 17029 (sudo)
    Memory: 139.6M
    CGroup: /system.slice/system-hostos.slice/kubelet.service
            └─17029 sudo /var/paas/kubernetes/kubelet/srvkubelet start
              └─17030 /bin/sh /var/paas/kubernetes/kubelet/srvkubelet start
                └─17422 /usr/local/bin/kubelet --bootstrap-kubeconfig=/var/paas/kubernetes/kubelet/boot.conf --cert-dir=/var/paas/kubernetes/kubelet/pki --rotate-certificates=true ...

Aug 05 14:38:22 bms-ccc-00406959-11044 systemd[1]: Started Cloud Container Engine Kubelet Service.
Aug 05 14:38:22 bms-ccc-00406959-11044 systemd[1]: Starting Cloud Container Engine Kubelet Service: ...
Aug 05 14:38:22 bms-ccc-00406959-11044 sudo[17029]: pass : TTY=unknown; PWD=/; USER=root; COMMAND=/var/paas/kubernetes/kubelet/srvkubelet start
Aug 05 14:38:22 bms-ccc-00406959-11044 sudo[17031]: pass : TTY=unknown; PWD=/; USER=root; COMMAND=/bin/sh -c cat > /etc/resolv.conf <<EOF
                                                    nameserver 100.79.1.250
                                                    options timeout:2 attempts:3 single-request-reopen...
Aug 05 14:38:28 bms-ccc-00406959-11044 sh[17029]: 5 Aug 14:38:28 ntpdate[17054]: adjust time server 100.79.0.250 offset 0.014749 sec
hint: Some lines were ellipsized, use -l to show in full.
```

若服务的组件状态不是Active，执行如下命令：

重启命令根据出错组件指定，如canal组件出错，则命令为：`systemctl restart canal`

重启后再查看状态：`systemctl status canal`

步骤3 若执行失败，请执行如下命令，查看monitrc进程的运行状态。

```
ps -ef | grep monitrc
```

若存在此进程，请终止此进程，进程终止后会自动重新拉起。

```
kill -s 9 `ps -ef | grep monitrc | grep -v grep | awk '{print $2}'`
```

----结束

排查项八：DNS 地址配置错误

步骤1 登录节点，在日志/var/log/cloud-init-output.log中查看是否有域名解析失败相关的报错。

```
cat /var/log/cloud-init-output.log | grep resolv
```

如果回显包含如下内容则说明无法解析该域名。

```
Could not resolve host: Unknown error
```

步骤2 在节点上ping上一步无法解析的域名，确认节点上能否解析此域名。

- 如果不能，则说明DNS无法解析该地址。请确认/etc/resolv.conf文件中的DNS地址与配置在VPC的子网上的DNS地址是否一致，通常是由于此DNS地址配置错误，导致无法解析此域名。请修改VPC子网DNS为正确配置，然后重置节点。
- 如果能，则说明DNS地址配置没有问题，请排查其他问题。

----结束

排查项九：检查节点中的 vdb 盘是否被删除

如果节点中的vdb盘被删除，可参考[此章节内容](#)恢复节点。

排查项十：排查 Docker 服务是否正常

步骤1 执行以下命令确认docker服务是否正在运行：

```
systemctl status docker
```

```
● docker.service - Docker Application Container Engine
   Loaded: loaded (/usr/lib/systemd/system/docker.service; enabled; vendor preset: disabled)
   Active: active (running) since Wed 2021-02-03 16:07:02 CST; 1 day 23h ago
     Docs: https://docs.docker.com
    Main PID: 3673 (dockerd)
      Tasks: 46 (limit: 24004)
     Memory: 491.2M
    CGroup: /system.slice/docker.service
           └─3673 /usr/bin/dockerd --live-restore --log-opt max-size=50m --log-opt max-file=20 --log-driver=json-fil
             └─3680 containerd --config /var/run/docker/containerd/containerd.toml --log-level info
               └─5961 containerd-shim -namespace moby -workdir /var/lib/docker/containerd/daemon/io.containerd.runtime.v
                 └─6811 containerd-shim -namespace moby -workdir /var/lib/docker/containerd/daemon/io.containerd.runtime.v

Warning: Journal has been rotated since unit was started. Log output is incomplete or unavailable.
```

若执行失败或服务状态非active，请确认docker运行失败原因，必要时可提交工单联系技术支持。

步骤2 执行以下命令检查当前节点上所有容器数量：

```
docker ps -a | wc -l
```

若命令卡死、执行时间过长或异常容器数过多（1000以上），请确认外部是否存在重复不断地创删负载现象，在大量容器频繁创删过程中有可能出现大量异常容器且难以及时清理。

在此场景下可考虑停止重复创删负载或采用更多的节点去分摊负载，一般等待一段时间后节点会恢复正常，必要情况可执行docker rm {container_id}手动清理异常容器。

----结束

21.4.2.2 如何重置 CCE 集群中节点的密码？

问题背景

在CCE中创建节点时，您选择了使用密钥对或者密码作为登录方式，当密钥对或密码丢失时，您可以登录ECS控制台对节点进行密码重置操作，重置密码后即可使用密码登录CCE服务中的节点。

操作步骤

步骤1 登录ECS控制台。

步骤2 在左侧弹性云服务器列表中，选择待操作节点对应的云服务器，单击后方操作列中的“更多 > 关机”。

步骤3 待云服务器关机后，单击待操作节点后方操作列中的“更多 > 重置密码”，按照界面提示进行操作即可重置密码。

步骤4 密码重置完成后，单击待操作节点后方操作列中的“更多 > 开机”，单击后方的“远程登录”即可通过密码登录该节点。

----结束

21.4.2.3 如何收集 CCE 集群中节点的日志？

CCE节点日志文件如下表所示。

表 21-1 节点日志列表

日志名称	路径
kubelet日志	<ul style="list-style-type: none"> • v1.21及以上版本集群: /var/log/cce/kubernetes/kubelet.log • v1.19及以下版本集群: /var/paas/sys/log/kubernetes/kubelet.log
kube-proxy日志	<ul style="list-style-type: none"> • v1.21及以上版本集群: /var/log/cce/kubernetes/kube-proxy.log • v1.19及以下版本集群: /var/paas/sys/log/kubernetes/kube-proxy.log
yangtse日志(网络)	<ul style="list-style-type: none"> • v1.21及以上版本集群: /var/log/cce/yangtse • v1.19及以下版本集群: /var/paas/sys/log/yangtse
canal日志	<ul style="list-style-type: none"> • v1.21及以上版本集群: /var/log/cce/canal • v1.19及以下版本集群: /var/paas/sys/log/canal
系统日志	/var/log/messages
容器引擎日志	<ul style="list-style-type: none"> • docker节点: /var/lib/docker • containerd节点: /var/log/cce/containerd

表 21-2 插件日志列表

插件日志名称	路径
everest插件日志	<ul style="list-style-type: none"> • 2.1.41及以上版本插件: <ul style="list-style-type: none"> - everest-csi-driver: /var/log/cce/kubernetes - everest-csi-controller: /var/paas/sys/log/kubernetes • 2.1.41以下版本插件: <ul style="list-style-type: none"> - everest-csi-driver: /var/log/cce/everest-csi-driver - everest-csi-controller: /var/paas/sys/log/everest-csi-controller
npd插件日志	<ul style="list-style-type: none"> • 1.18.16及以上版本插件: /var/paas/sys/log/kubernetes • 1.18.16以下版本插件: /var/paas/sys/log/cceaddon-npd
cce-hpa-controller插件日志	<ul style="list-style-type: none"> • 1.3.12及以上版本插件: /var/paas/sys/log/kubernetes • 1.3.12以下版本插件: /var/paas/sys/log/ccehpa-controller

21.4.2.4 Node 节点 vdb 盘受损，通过重置节点仍无法恢复节点？

问题现象

客户node节点vdb盘受损，通过重置节点，无法恢复节点。

问题过程:

- 在一个正常的node节点上, 删除lv, 删除vg, 节点不可用。
- 重置异常节点, 重置过程中, 报语法错误, 而且节点不可用。

如下图:

```
vgcreate UG_new PV ...
create volume group error
, skip pause's work in case of failed dependency docker, skip fuxi's work in case of failed dependency docker, sk
work in case of failed dependency kubelet, skip kube-proxy's work in case of failed dependency config-prepare, sk
ork in case of failed dependency config-prepare, skip canal-agent's work in case of failed dependency fuxi, skip c
work in case of failed dependency config-prepare, skip docker's work in case of failed dependency config-prepare,
s work in case of failed dependency config-prepare]
10525 17:22:55.835605 7116 install.go:361 install failed
Install Failed: [Install config-prepare failed: exit status 1, output: [ Mon May 25 17:22:53 CST 2020 ] start inst
pare
success download the file
success download the file
success download the file
success download the file
success download the file
success download the file
success download the file
success download the file
Checking device: /dev/vda
Raw disk /dev/vda has been partition, will skip this device
Checking device: /dev/vdb
Detected paas disk: /dev/vdb
Use to config lv(eg. docker(direct-lvm),kubelet,user)
No command with matching syntax recognised. Run 'vgcreate --help' for more information.
Correct command syntax is:
vgcreate UG_new PV ...

create volume group error
, skip pause's work in case of failed dependency docker, skip fuxi's work in case of failed dependency docker, sk
work in case of failed dependency kubelet, skip kube-proxy's work in case of failed dependency config-prepare, sk
ork in case of failed dependency config-prepare, skip canal-agent's work in case of failed dependency fuxi, skip c
work in case of failed dependency config-prepare, skip docker's work in case of failed dependency config-prepare,
s work in case of failed dependency config-prepare]
```

问题定位

node节点中vg被删除或者损坏无法识别, 为了避免重置的时候误格式化用户的数据盘, 需要先手动恢复vg, 这样重置的时候就不会去格式化其余的数据盘。

解决方案

步骤1 登录节点。

步骤2 重新创建PV和VG, 但是创建时报错:

```
root@host1:~# pvcreate /dev/vdb
Device /dev/vdb excluded by a filter
```

这是由于添加的磁盘是在另一个虚拟机中新建的, 已经存在了分区表, 当前虚拟机并不能识别磁盘的分区表, 运行parted命令重做分区表, 中途需要输入三次命令。

```
root@host1:~# parted /dev/vdb
GNU Parted 3.2
Using /dev/vdb
Welcome to GNU Parted! Type 'help' to view a list of commands.
(parted) mklabel msdos
Warning: The existing disk label on /dev/vdb will be destroyed and all data on this disk will be lost. Do you
want to continue?
Yes/No? yes
(parted) quit
Information: You may need to update /etc/fstab.
```

再次运行pvcreate, 当询问是否擦除dos签名时, 输入y, 就可以将磁盘创建为PV。

```
root@host1:~# pvcreate /dev/vdb
WARNING: dos signature detected on /dev/vdb at offset 510. Wipe it? [y/n]: y
Wiping dos signature on /dev/vdb.
Physical volume "/dev/vdb" successfully created
```

步骤3 创建VG。

判断该节点的docker盘，如果是/dev/vdb和/dev/vdc两个盘，则执行下面的命令：

```
root@host1:~# vgcreate vgpaas /dev/vdb /dev/vdc
```

如果只有/dev/vdb盘，则执行下面的命令：

```
root@host1:~# vgcreate vgpaas /dev/vdb
```

创建完成后，重置节点即可恢复。

---结束

21.4.2.5 容器使用 SCSI 类型云硬盘偶现 IO 卡住如何解决？

问题描述

容器使用SCSI类型的云硬盘存储，在CentOS节点上创建和删除容器触发磁盘频繁挂载卸载的场景，有概率会出现系统盘读写瞬时冲高，然后系统卡住的问题，影响节点正常工作。

出现该问题时，可在dmesg日志中观察到：

```
Attached SCSI disk
task jdb2/xxx blocked for more than 120 seconds.
```

如下图红框所示：

```
1128163.173120] sd 2:0:0:0: [sda] Write Protect is 011
1128163.173457] sd 2:0:0:0: [sda] Mode Sense: 69 00 00 08
1128163.173573] sd 2:0:0:0: [sda] Write cache: disabled, read cache: enabled, doesn't support DPO or FUA
1128163.176426] sd 2:0:0:0: [sda] Attached SCSI disk
1128350.437941] INFO: task jdb2/dm-1-8:1604 blocked for more than 120 seconds.
1128350.438267] "echo 0 > /proc/sys/kernel/hung_task_timeout_secs" disables this message.
1128350.438564] jdb2/dm-1-8 D ffff9ede7f8420e0 0 1604 2 0x00000000
1128350.438829] Call Trace:
1128350.439120] [<ffffffffffa5a585>] ? blk_mq_dispatch_rq_list+0x325/0x620
1128350.439394] [<ffffffffffaaf7f229>] schedule+0x29/0x70
```

问题原理

BUS 0上热插PCI设备后，Linux内核会多次遍历挂载在BUS 0上的所有PCI-Bridge，且PCI-Bridge在被更新期间无法正常工作。在此期间，若设备使用的PCI-Bridge被更新，由于内核缺陷，该设备会认为PCI-Bridge异常，设备进入故障模式进而无法正常工作。如果此时前端正要写PCI配置空间让后端处理磁盘IO，那么这个写配置空间操作就可能被剔除，导致后端接收不到通知去处理IO环上的新增请求，最终表现为前端IO卡住。

影响范围

对CentOS Linux内核3.10.0-1127.el7之前的版本有影响。

解决方法

通过重置节点将内核升级至高版本。

21.4.2.6 thinpool 磁盘空间耗尽导致容器或节点异常时，如何解决？

问题描述

当节点上的thinpool磁盘空间接近写满时，概率性出现以下异常：

在容器内创建文件或目录失败、容器内文件系统只读、节点被标记disk-pressure污点及节点不可用状态等。

用户可手动在节点上执行docker info查看当前thinpool空间使用及剩余量信息，从而定位该问题。如下图：

```
Storage Driver: devicemapper
Pool Name: vgpaas-thinpool
Pool Blocksize: 524.3kB
Base Device Size: 10.74GB
Backing Filesystem: ext4
Udev Sync Supported: true
Data Space Used: 7.794GB
Data Space Total: 71.94GB
Data Space Available: 64.15GB
Metadata Space Used: 3.076MB
Metadata Space Total: 3.221GB
Metadata Space Available: 3.218GB
Thin Pool Minimum Free Space: 7.194GB
Deferred Removal Enabled: true
Deferred Deletion Enabled: true
Deferred Deleted Device Count: 0
Library Version: 1.02.146-RHEL7 (2018-01-22)
```

问题原理

docker devicemapper模式下，尽管可以通过配置basesize参数限制单个容器的主目录大小（默认为10GB），但节点上的所有容器还是共用节点的thinpool磁盘空间，并不是完全隔离，当一些容器使用大量thinpool空间且总和达到节点thinpool空间上限时，也会影响其他容器正常运行。

另外，在容器的主目录中创删文件后，其占用的thinpool空间不会立即释放，因此即使basesize已经配置为10GB，而容器中不断创删文件时，占用的thinpool空间会不断增加一直到10GB为止，后续才会复用这10GB空间。如果节点上的**业务容器数*basesize > 节点thinpool空间大小**，理论上有可能出现节点thinpool空间耗尽的场景。

解决方案

当节点已出现thinpool空间耗尽时，可将部分业务迁移至其他节点实现业务快速恢复。但对于此类问题，建议采用以下方案从根因上解决问题：

方案1：

合理规划业务分布及数据面磁盘空间，避免和减少出现**业务容器数*basesize > 节点thinpool空间大小**场景。如需对thinpool空间进行扩容，请参考以下步骤：

步骤1 在EVS控制台扩容数据盘。

在EVS控制台扩容成功后，仅扩大了云硬盘的存储容量，还需要执行后续步骤扩容逻辑卷和文件系统。

步骤2 登录CCE控制台，进入集群，在左侧选择“节点管理”，单击节点后的“同步云服务器”。

步骤3 登录目标节点。

步骤4 使用lsblk命令查看节点块设备信息。

这里存在两种情况，根据容器存储Rootfs而不同。

Overlaysfs: 没有单独划分thinpool, 在dockersys空间下统一存储镜像相关数据。

1. 查看设备的磁盘和分区大小。

```
# lsblk
NAME                MAJ:MIN RM  SIZE RO TYPE MOUNTPOINT
vda                  8:0  0  50G  0 disk
├─vda1               8:1  0  50G  0 part /
└─vdb                8:16 0 200G 0 disk  # 数据盘已扩容, 但仍未分配
   └─vgpaas-dockersys 253:0  0  90G  0 lvm  /var/lib/containerd # 容器引擎使用的空间
      └─vgpaas-kubernetes 253:1  0  10G  0 lvm  /mnt/paas/kubernetes/kubelet # kubernetes使用的空间
```

2. 扩容磁盘。

将新增的磁盘容量加到容器引擎使用的dockersys逻辑卷上。

a. 扩容物理卷PV, 让LVM识别EVS新增的容量。其中/dev/vdb为dockersys逻辑卷所在的物理卷。

```
pvresize /dev/vdb
```

回显如下:

```
Physical volume "/dev/vdb" changed
1 physical volume(s) resized or updated / 0 physical volume(s) not resized
```

b. 将空闲容量100%扩容到逻辑卷LV。其中vgpaas/dockersys为容器引擎使用的逻辑卷。

```
lvextend -l+100%FREE -n vgpaas/dockersys
```

回显如下:

```
Size of logical volume vgpaas/dockersys changed from <90.00 GiB (23039 extents) to <190.00 GiB (48639 extents).
Logical volume vgpaas/dockersys successfully resized.
```

c. 调整文件系统的大小。其中/dev/vgpaas/dockersys为容器引擎的文件系统路径。

```
resize2fs /dev/vgpaas/dockersys
```

回显如下:

```
Filesystem at /dev/vgpaas/dockersys is mounted on /var/lib/containerd; on-line resizing required
old_desc_blocks = 12, new_desc_blocks = 24
The filesystem on /dev/vgpaas/dockersys is now 49807360 (4k) blocks long.
```

Devicemapper: 单独划分了thinpool存储镜像相关数据。

1. 查看设备的磁盘和分区大小。

```
# lsblk
NAME                MAJ:MIN RM  SIZE RO TYPE MOUNTPOINT
vda                  8:0  0  50G  0 disk
├─vda1               8:1  0  50G  0 part /
└─vdb                8:16 0 200G 0 disk
   └─vgpaas-dockersys 253:0  0  18G  0 lvm  /var/lib/docker
      └─vgpaas-thinpool_tmeta 253:1  0   3G  0 lvm
         └─vgpaas-thinpool 253:3  0  67G  0 lvm # thinpool空间
            ...
            └─vgpaas-thinpool_tdata 253:2  0  67G  0 lvm
               └─vgpaas-thinpool 253:3  0  67G  0 lvm
                  ...
                  └─vgpaas-kubernetes 253:4  0  10G  0 lvm /mnt/paas/kubernetes/kubelet
```

2. 扩容磁盘。

选项一: 将新增的磁盘容量加到thinpool盘上。

a. 扩容物理卷PV, 让LVM识别EVS新增的容量。其中/dev/vdb为thinpool空间所在的物理卷。

```
pvresize /dev/vdb
```

回显如下:

```
Physical volume "/dev/vdb" changed
1 physical volume(s) resized or updated / 0 physical volume(s) not resized
```

- b. 将空闲容量100%扩容到逻辑卷LV。其中`vgpaas/thinpool`为容器引擎使用的逻辑卷。

```
lvextend -l+100%FREE -n vgpaas/thinpool
```

回显如下：

```
Size of logical volume vgpaas/thinpool changed from <67.00 GiB (23039 extents) to <167.00 GiB (48639 extents).
```

```
Logical volume vgpaas/thinpool successfully resized.
```

- c. 由于`thinpool`未挂载到设备，因此无需调整文件系统的大小。

选项二：将新增的磁盘容量加到`dockersys`盘上。

- a. 扩容物理卷PV，让LVM识别EVS新增的容量。其中`/dev/vdb`为`dockersys`逻辑卷所在的物理卷。

```
pvresize /dev/vdb
```

回显如下：

```
Physical volume "/dev/vdb" changed
```

```
1 physical volume(s) resized or updated / 0 physical volume(s) not resized
```

- b. 将空闲容量100%扩容到逻辑卷LV。其中`vgpaas/dockersys`为容器引擎使用的逻辑卷。

```
lvextend -l+100%FREE -n vgpaas/dockersys
```

回显如下：

```
Size of logical volume vgpaas/dockersys changed from <18.00 GiB (7679 extents) to <118.00 GiB (33279 extents).
```

```
Logical volume vgpaas/dockersys successfully resized.
```

- c. 调整文件系统的大小。其中`/dev/vgpaas/dockersys`为容器引擎的文件系统路径。

```
resize2fs /dev/vgpaas/dockersys
```

回显如下：

```
Filesystem at /dev/vgpaas/dockersys is mounted on /var/lib/docker; on-line resizing required  
old_desc_blocks = 4, new_desc_blocks = 16
```

```
The filesystem on /dev/vgpaas/dockersys is now 49807360 (4k) blocks long.
```

----结束

方案2：

容器业务的创删文件操作建议在容器挂载的本地存储（如`emptyDir`、`hostPath`）或云存储的目录中进行，这样不会占用`thinpool`空间。

方案3：

使用`overlayfs`存储模式的操作系统，可将业务部署在此类节点上，避免容器内创删文件后占用的磁盘空间不立即释放问题。

21.4.2.7 GPU 节点使用 nvidia 驱动启动容器排查思路

集群中的节点是否有资源调度失败的事件？

问题现象：

节点运行正常且有GPU资源，但报如下失败信息：

```
0/9 nodes are available: 9 insufficient nvida.com/gpu
```

排查思路：

1. 确认节点标签是否已经打上`nvidia`资源。

```
miniconda1.11.0 -> show-labels
[root@chengyingdu-test-98835 ~]# kubectl get node --show-labels
NAME              STATUS    ROLES    AGE   VERSION   LABELS
172.16.0.180      Ready    <none>   6h26m v1.13.10-r1-CCE2.0.28.B001 accelerator=vidia-p100 beta.kubernetes.io/arch=amd64,beta.kubernetes.io/os=linux,failure-domain.beta.kubernetes.io/is-baremetal=false,failure-domain.beta.kubernetes.io/region=cn-east-2,failure-domain.beta.kubernetes.io/zone=cn-east-2b,kubernetes.io/availablezone=cn-east-2b,kubernetes.io/eni/quot=12,kubernetes.io/hostname=172.16.0.180,node.kubernetes.io/subnetid=4883a3c2-f09f-412d-bd3a-5a2092c5033a,os.architecture=amd64,os.name=EulerOS_2.0_SP5,os.version=3.10.0-862.14.1.2.h249.eulerosv2r7.x86_64
[root@chengyingdu-test-98835 ~]#
```

2. 查看nvidia驱动运行是否正常。

到插件运行所在的节点上，查看驱动的安装日志，路径如下所示：

```
/opt/cloud/cce/nvidia/nvidia_installer.log
```

查看nvidia容器标准输出日志：

过滤容器id

```
docker ps -a | grep nvidia
```

查看日志

```
docker logs 容器id
```

业务上报 nvidia 版本和 cuda 版本不匹配？

容器中查看cuda的版本，执行如下命令：

```
cat /usr/local/cuda/version.txt
```

然后查看容器所在节点的nvidia驱动版本支持的cuda版本范围，是否包含容器中的cuda版本。

相关链接

[工作负载异常：GPU节点部署服务报错](#)

21.4.3 规格配置变更

21.4.3.1 如何变更 CCE 集群中的节点规格？

操作方法

注意

如果需要变更规格的节点是纳管到集群中的，可将节点从CCE集群中移除后再变更节点规格，避免影响业务。

- 步骤1** 登录CCE控制台，进入集群，在左侧选择“节点管理”，在右侧单击节点名称，跳转到弹性云服务器详情页。
- 步骤2** 在弹性云服务器详情页中，单击右上角的“关机”，关机完成后单击“更多 > 变更规格”。
- 步骤3** 在“云服务器变更规格”页面中根据业务需求选择相应的规格，单击“提交”完成节点规格的变更，返回弹性云服务器列表页，将该云服务器执行“开机”操作。
- 步骤4** 登录CCE控制台，进入集群，在节点管理列表中找到该节点，并单击操作栏中的“同步云服务器”，同步后即可看到节点规格已与弹性云服务器中变更的规格一致。

----结束

常见问题

配置了CPU管理策略绑核的节点，在变更规格后，可能会无法重新拉起或创建工作负载。如发生此种情况请参见[CCE节点变更规格后，为什么无法重新拉起或创建工作负载？](#)解决。

21.4.3.2 CCE 节点池内的节点变更规格后会有哪些影响？

问题背景

在ECS侧变更CCE节点池内节点的规格，前往CCE控制台同步云服务器状态，导致节点规格与节点池中设置的规格不一致。

问题影响

节点变更规格后，由于CPU、内存、网卡配额（可用IP地址）等节点参数发生变化，可能会导致该节点所在的节点池弹性伸缩行为与预期不符。

例如，节点进行规格变更后，增加CPU和内存（从2U4G变更4U8G）。

- 节点池扩容时，将根据节点池的节点模板信息计算资源，而ECS侧变更规格导致节点的规格与节点池设定的规格不一致，导致当前集群的CPU和内存使用量计算存在偏差，使扩容时节点池的资源总数可以部分超出CPU/内存的扩容上限。
- 节点池缩容时，如果缩容已变更规格的节点，将导致实际缩容的CPU/内存数（4U8G）大于预期缩容的CPU/内存数（2U4G），使得被缩容的CPU/内存资源过多。

解决方案

不建议您变更节点池中节点的规格，您可以使用更新节点池功能为节点池添加其他规格的节点，然后等待业务调度至新节点后，将原节点缩容。

- 步骤1** 登录CCE控制台，进入集群，在左侧选择“节点管理”。
- 步骤2** 找到目标节点池，单击“更新”。
- 步骤3** 在“节点规格”中勾选新的规格，单击“下一步 规格确认”，然后提交更新。
- 步骤4** 节点池配置更新后，单击节点池名称后的“扩缩容”。
- 步骤5** 在弹出的“节点池扩缩容”窗口中，选择需要扩容的节点规格并增加扩容节点数，然后单击“确定”。
- 步骤6** 切换至“节点”页签，找到目标节点单击“更多 > 节点排水”，安全驱逐节点上的业务Pod。
- 步骤7** 等业务Pod调度到新节点后，单击节点池名称后的“扩缩容”，选择需要缩容的节点规格并设置缩容节点数，然后单击“确定”。

----结束

21.4.3.3 CCE 节点变更规格后，为什么无法重新拉起或创建工作负载？

问题背景

kubelet启动参数中默认将CPU Manager的策略设置为static，允许为节点上具有某些资源特征的pod赋予增强的CPU亲和性和独占性。用户如果直接在ECS控制台对CCE节

点变更规格，会由于变更前后CPU信息不匹配，导致节点上的负载无法重新拉起，也无法创建新负载。

更多信息请参见[Kubernetes控制节点上的CPU管理策略](#)。

影响范围

开启了CPU管理策略的集群。

解决方案

步骤1 登录CCE节点（弹性云服务器）并删除cpu_manager_state文件。

删除命令示例如下：

```
rm -rf /mnt/paas/kubernetes/kubelet/cpu_manager_state
```

步骤2 重启节点或重启kubelet，重启kubelet的方法如下：

```
systemctl restart kubelet
```

步骤3 此时重新拉起或创建工作负载，已可成功执行。

----结束

21.4.4 操作系统问题说明

21.4.4.1 CCE 集群 IPVS 转发模式下 conn_reuse_mode 问题说明

问题说明

对于节点内核版本小于5.9的场景，CCE集群在IPVS模式下，通过Service方式访问集群内部服务，偶现1秒延时或者后端业务升级后访问Service失败的情况，引起该问题的主要原因为社区IPVS连接复用Bug。

IPVS 连接复用参数说明

IPVS对端口的复用策略主要由内核参数net.ipv4.vs.conn_reuse_mode决定。

1. 当net.ipv4.vs.conn_reuse_mode=0时，IPVS不会对新连接进行重新负载，而是复用之前的负载结果，将新连接转发到原来的RS（IPVS的后端）上。
2. 当net.ipv4.vs.conn_reuse_mode=1时，IPVS则会对新连接进行重新负载。

IPVS 连接复用参数带来的问题

- **问题1**

当net.ipv4.vs.conn_reuse_mode=0时，对于端口复用的连接，IPVS不会主动进行新的调度，也并不会触发结束连接或DROP操作，新连接的数据包会被直接转发到之前使用的后端pod。如果此时后端pod已经被删除或重建就会出现异常，根据当前的实现逻辑，高并发访问Service场景下，不断有端口复用的连接请求发来，旧的转发连接不会被kube-proxy删除，导致访问Service失败。

- **问题2**

当net.ipv4.vs.conn_reuse_mode=1时，高并发场景下发生源端口与之前链接重复的情况，不会复用链接，而是会重新进行调度。根据ip_vs_in()的处理逻辑，当开

启了net.ipv4.vs.conntrack时，这种情况会先DROP掉第一个SYN包，导致SYN的重传，有1秒延迟。导致性能下降。

社区当前行为及在 CCE 集群中影响

节点上net.ipv4.vs.conn_reuse_mode的初始默认值为1，但社区kube-proxy会对该参数进行重新设置：

集群版本	kube-proxy行为	对CCE集群的影响
1.17 及以下	kube-proxy默认将net.ipv4.vs.conn_reuse_mode设置为0，详情请参见 fix IPVS low throughput issue 。	如果CCE 1.17及以下版本的集群使用IPVS作为服务转发模式，所有节点net.ipv4.vs.conn_reuse_mode参数都会被kube-proxy默认设置为0，因此将存在 问题1 ，即端口复用下的RS无法移除问题。
1.19 及以上	<p>kube-proxy会根据内核的版本进行选择，详情请参见ipvs: only attempt setting of sysctlconnreuse on supported kernels。</p> <ul style="list-style-type: none"> 内核版本大于4.1：将net.ipv4.vs.conn_reuse_mode设置为0。 其他情况：保持系统原有的默认值（即net.ipv4.vs.conn_reuse_mode=1）。 <p>说明 由于Linux 5.9内核已修复该问题，从Kubernetes 1.22版本开始，对于5.9及以上的内核，kube-proxy不再修改net.ipv4.vs.conn_reuse_mode参数，详情请参见Don't set sysctl net.ipv4.vs.conn_reuse_mode for kernels >=5.9。</p>	<p>在CCE 1.19.16-r0及以上版本集群中，使用IPVS作为服务转发模式的情况下，由于节点内核版本不同，不同操作系统情况如下：</p> <ul style="list-style-type: none"> 当节点的OS版本为EulerOS 2.5和CentOS 7.6时，内核版本低于4.1，因此kube-proxy会保持系统原有的默认值net.ipv4.vs.conn_reuse_mode=1，将存在问题2，即高并发场景存在1秒延时。 当节点的OS版本为EulerOS 2.9时，低版本内核情况下kube-proxy设置net.ipv4.vs.conn_reuse_mode=0会引发问题1，将内核版本升级至指定版本即可修复该问题，参见修复计划。 当节点的OS版本为HCE OS 2.0、Ubuntu 22.04时，内核版本大于5.9，操作系统已修复该问题。

建议

请您对该问题的影响进行评估，如果上述问题会对您的业务产生影响建议您采取以下措施：

1. 使用不涉及该问题的操作系统，如HCE OS 2.0、Ubuntu 22.04。
2. 使用服务转发模式为iptables的集群。

修复计划

如果您使用EulerOS 2.9的节点，请确认节点内核版本是否满足以下要求。如节点内核版本过低，可以选择重置节点或者重新创建节点解决该问题。

已修复的内核版本如下：

- x86: 4.18.0-147.5.1.6.h686.eulerosv2r9.x86_64
- ARM: 4.19.90-vhulk2103.1.0.h584.eulerosv2r9.aarch64

K8s社区issue: <https://github.com/kubernetes/kubernetes/issues/81775>

21.5 节点池

21.5.1 节点池异常状态排查

排查思路

请根据具体节点池异常状态确定具体问题原因，如表21-3所示。

表 21-3 节点池异常

节点池异常状态	说明	解决方案
错误 Error	节点池删除失败	重试删除节点池操作，如果节点池仍旧无法删除，请提交工单帮助删除错误节点池。
配额不足 QuotaInsufficient	用户配额不足导致节点池无法扩容	请提交工单申请扩大账号配额。
资源不足 SoldOut	底层资源不足	更新节点池配置，选择其他可用资源。
配置异常 ConfigurationInvalid	云服务器组不存在 (ServerGroupNotExist) : 节点池绑定的云服务器组不存在，可能由于用户手动删除了云服务器组导致。	<ol style="list-style-type: none">1. 请登录CCE控制台，在左侧导航栏中单击“节点管理”，并单击节点池名称，在“总览”页面查看展开高级配置，查看所属云服务器组。2. 登录ECS控制台，在左侧导航栏中单击“弹性云服务器 > 云服务器组”，确认云服务器组是否存在。3. 如果云服务器组已经不存在，请登录CCE控制台，在左侧导航栏中单击“节点管理”，找到目标节点池单击“更新”，在“高级配置”中解绑云服务器组或者切换云服务器组。

节点池异常状态	说明	解决方案
云服务器组配额不足 InstanceAboveServerGroup	云服务器超过云服务器组上限	<ol style="list-style-type: none">1. 请登录CCE控制台，在左侧导航栏中单击“节点管理”，并单击节点池名称，在“总览”页面查看展开高级配置，查看所属云服务器组。2. 登录ECS控制台，在左侧导航栏中单击“弹性云服务器 > 云服务器组”，检查云服务器组配额。3. 如果云服务器组配额不足，请登录CCE控制台，在左侧导航栏中单击“节点管理”，找到目标节点池单击“更新”，在“高级配置”中解绑云服务器组或者切换云服务器组。

21.5.2 节点池一直在扩容中但“操作记录”里为何没有创建节点的记录？

问题现象

节点池的状态一直处于“扩容中”，但是“操作记录”里面没有看到有对应创建节点的记录。

原因排查：

检查如下问题并修复：

- 查看节点池配置的规格是否资源不足。
- 租户的ECS或内存配额是否不足。
- 如果一次创建节点太多，可能会出现租户的ECS容量校验不过的情况发生。

解决方案：

- 若ECS节点资源不足，使用其他规格节点替代。
- 若ECS或内存配额不足，请扩大配额。
- 若ECS容量校验不通过，请重新校验。

21.5.3 节点池扩容失败

排查思路

请根据节点池扩容失败的具体事件信息确定问题原因，如[表21-4](#)所示。

表 21-4 节点池扩容失败

事件信息	问题原因	解决方案
...call fsp to query keypair fail, error code : Ecs.0314, reason is : the keypair *** does not match the user_id *** ...	该问题可能由以下原因引起： <ul style="list-style-type: none">创建节点池时使用的密钥对被删除。创建节点池时使用的密钥对为私有密钥对，其他用户无法使用该密钥对创建节点。	无法获取节点池使用的密钥对
{"error": {"message": "encrypted key id [***] is invalid.", "code": "Ecs.0912"}}	该问题可能由以下原因引起： <ul style="list-style-type: none">创建节点池输入的KMS密钥ID不存在。创建节点池输入的KMS密钥ID为他人密钥，但他人未给您授权。	KMS密钥ID非法

无法获取节点池使用的密钥对

当扩容节点池失败时，事件中包含Ecs.0314错误，表明无法查询到节点池使用的密钥对，导致创建云服务器失败。

```
...call fsp to query keypair fail, error code : Ecs.0314, reason is : the keypair *** does not match the user_id *** ...
```

该问题可能由以下原因引起：

- 原因一：创建节点池时使用的密钥对被删除。
- 原因二：用户使用私有密钥对创建节点池，而其他用户无法使用该私有密钥对创建节点，导致节点池扩容失败。

解决方案：

- 对于原因一引起的扩容失败，您可以创建一个新的密钥对，并使用该密钥对创建新的节点池。
- 对于原因二引起的扩容失败，该节点池只能通过私有密钥对的创建者进行扩容。您也可以使用其他密钥对创建一个新的节点池。

KMS 密钥 ID 非法

当扩容节点池失败时，事件中包含Ecs.0912错误：

```
{"error":{"message":"encrypted key id [***] is invalid.,"code":"Ecs.0912"}}
```

该问题可能由以下原因引起：

- 原因一：创建节点池输入的KMS密钥ID不存在。
- 原因二：创建节点池输入的KMS密钥ID为他人密钥，但他人未给您授权。

解决方案：

- 对于原因一引起的扩容失败，确保您输入密钥ID存在。

- 对于原因二引起的扩容失败，请使用已给您授权的共享密钥ID。

21.5.4 云服务器无法纳管至节点池时如何修改云服务器配置

云服务器纳管至节点池时，由于以下原因导致无法纳管，您可通过修改配置进行纳管。

无法纳管原因	解决方案	操作指导
规格不一致	将云服务器规格修改成节点池中包含的规格。	修改云服务器的规格
虚拟私有云和子网不一致	将云服务器所在的虚拟私有云和子网修改成节点池相同的虚拟私有云和子网。	修改云服务器的虚拟私有云和子网
数据盘不一致	将云服务器的数据盘配置修改成与节点池的数据盘配置一致。	修改云服务器的数据盘
云服务器组不一致	将云服务器的云服务器组修改成与节点池的云服务器组一致。	修改云服务器的云服务器组

修改云服务器的规格

📖 说明

待纳管云服务器规格需修改成节点池中包含的规格。

- 步骤1** 登录ECS控制台。
- 步骤2** 单击目标云服务器名称，在弹性云服务器详情页中，单击右上角的“关机”，关机完成后单击“更多 > 变更规格”。
- 步骤3** 在“云服务器变更规格”页面中根据业务需求选择相应的规格，单击“提交”完成节点规格的变更。
- 步骤4** 返回弹性云服务器列表页，将该云服务器执行“开机”操作。

----结束

修改云服务器的虚拟私有云和子网

📖 说明

待纳管的云服务器所在VPC和子网需修改成节点池相同的VPC和子网。

- 步骤1** 登录ECS控制台。
- 步骤2** 单击目标云服务器“操作”列下的“更多 > 网络/安全组 > 切换VPC”。
- 步骤3** 设置切换VPC参数。
 - 虚拟私有云：选择需要切换的VPC。
 - 子网：选择需要切换的子网。
 - 私有IP地址：根据需求选择自动分配或使用已有IP。

步骤4 单击“确定”，等待云服务器切换完成。

----结束

修改云服务器的数据盘

说明

待纳管云服务器的数据盘数量、大小、类型需修改成和节点池的数据盘配置相同。

数据盘数量

步骤1 登录ECS控制台。

步骤2 单击目标云服务器名称，进入弹性云服务器详情页。

步骤3 选择“云硬盘”页签。

- 如果待纳管节点的数据盘数量少于节点池配置中的数据盘数量，则需新增磁盘。
- 如果待纳管节点的数据盘数量多于节点池配置中的数据盘数量，则需卸载磁盘：
单击待卸载磁盘所在行的“卸载”，卸载云硬盘。

----结束

数据盘大小

步骤1 登录ECS控制台。

步骤2 单击目标云服务器名称，进入弹性云服务器详情页。

步骤3 切换至“云硬盘”页签，单击待扩容云硬盘右侧的“扩容”，系统跳转至云硬盘控制台的“扩容磁盘”页面。

步骤4 根据界面提示，设置“目标容量”。

步骤5 设置完成后，单击“下一步”并根据界面提示完成订单提交。

----结束

修改云服务器的云服务器组

说明

待纳管云服务器的云服务器组需修改成和节点池相同的云服务器组。

步骤1 登录ECS控制台。

步骤2 在左侧导航树中，选择“弹性云服务器 > 云服务器组”。

步骤3 单击“操作”列下的“添加云服务器”。

步骤4 在“添加云服务器”页面，选择待添加的弹性云服务器。

步骤5 单击“确定”，将弹性云服务器加入云服务器组。

----结束

21.6 工作负载

21.6.1 工作负载异常

21.6.1.1 工作负载状态异常定位方法

工作负载状态异常时，建议先查看Pod的事件以便于确定导致异常的初步原因，再针对性解决问题。

定位流程

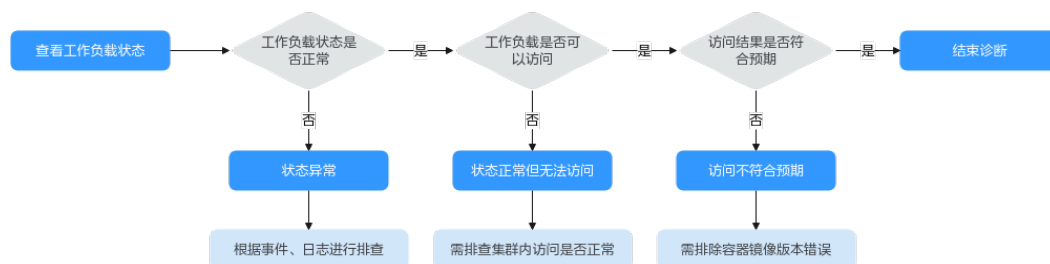

查看工作负载Pod是否处于异常状态步骤如下：

步骤1 登录CCE控制台。

步骤2 单击集群名称进入集群，在左侧选择“工作负载”。

步骤3 在页面左上角选择命名空间，找到对应的工作负载，查看其状态。

- 如果工作负载状态为“未就绪”，可通过查看Pod的事件等信息确定异常原因，详情请参见[Pod事件查看方法](#)。
- 如果工作负载状态为“处理中”，一般为过程中的状态，请耐心等待。
- 如果工作负载状态为“运行中”，一般无需处理。如果出现状态正常但无法访问的情况，则需要进一步排查集群内访问是否正常。

您可以在CCE控制台界面或者使用kubectl命令查找pod的IP，然后登录到集群内的节点或容器中，使用curl命令等方法手动调用接口，查看结果是否符合预期。

如果容器IP+端口不能访问，建议登录到业务容器内使用“127.0.0.1+端口”进行排查。

----结束

Pod 事件查看方法

方式一

在CCE控制台中单击工作负载名称，前往“工作负载详情”页面，找到处于异常状态的实例，单击操作栏中的“事件”进行查看。

方式二

Pod的事件可以使用kubectl describe pod {pod-name}命令查看，

```
$ kubectl describe pod prepare-58bd7bdf9-fthrp
...
Events:
  Type     Reason             Age   From           Message
  ----     -
  Warning  FailedScheduling  49s  default-scheduler  0/2 nodes are available: 2 Insufficient cpu.
  Warning  FailedScheduling  49s  default-scheduler  0/2 nodes are available: 2 Insufficient cpu.
```

表 21-5 排查思路列表

事件信息	实例状态	处理措施
实例调度失败	Pending	请参考 工作负载异常：实例调度失败
拉取镜像失败 重新拉取镜像失败	FailedPullImage ImagePullBackOff	请参考 工作负载异常：实例拉取镜像失败
启动容器失败 重新启动容器失败	CreateContainerErr or CrashLoopBackOff	请参考 工作负载异常：启动容器失败
实例状态为 “Evicted”，pod不断 被驱逐	Evicted	请参考 工作负载异常：实例驱逐异常（Evicted）
实例挂卷失败	Pending	请参考 工作负载异常：存储卷无法挂载或挂载超时
实例状态一直为“创建中”	Creating	请参考 工作负载异常：一直处于创建中
实例状态一直为“结束中”	Terminating	请参考 工作负载异常：结束中，解决Terminating状态的Pod删不掉的问题
实例状态为“已停止”	Stopped	请参考 工作负载异常：已停止

21.6.1.2 工作负载异常：实例调度失败

问题定位

当Pod状态为“Pending”，事件中出現“实例调度失败”的信息时，可根据具体事件信息确定具体问题原因。事件查看方法请参见[工作负载状态异常定位方法](#)。

排查思路

根据具体事件信息确定具体问题原因，如[表21-6](#)所示。

表 21-6 实例调度失败

事件信息	问题原因与解决方案
no nodes available to schedule pods.	集群中没有可用的节点。 排查项一：集群内是否无可用节点
0/2 nodes are available: 2 Insufficient cpu. 0/2 nodes are available: 2 Insufficient memory.	节点资源（CPU、内存）不足。 排查项二：节点资源（CPU、内存等）是否充足

事件信息	问题原因与解决方案
0/2 nodes are available: 1 node(s) didn't match node selector, 1 node(s) didn't match pod affinity rules, 1 node(s) didn't match pod affinity/anti-affinity.	节点与Pod亲和性配置互斥，没有满足Pod要求的节点。 排查项三：检查工作负载的亲和性配置
0/2 nodes are available: 2 node(s) had volume node affinity conflict.	Pod挂载云硬盘存储卷与节点不在同一个可用区。 排查项四：挂载的存储卷与节点是否处于同一可用区
0/1 nodes are available: 1 node(s) had taints that the pod didn't tolerate.	节点存在污点Taints，而Pod不能容忍这些污点，所以不可调度。 排查项五：检查Pod污点容忍情况
0/7 nodes are available: 7 Insufficient ephemeral-storage.	节点临时存储不足。 排查项六：检查临时卷使用量
0/1 nodes are available: 1 everest driver not found at node	节点上everest-csi-driver不在running状态。 排查项七：检查everest插件是否工作正常
Failed to create pod sandbox: ... Create more free space in thin pool or use dm.min_free_space option to change behavior	节点thinpool空间不足。 排查项八：检查节点thinpool空间是否充足
0/1 nodes are available: 1 Too many pods.	该节点调度的Pod超出上限。 检查项九：检查节点上调度的Pod是否过多

排查项一：集群内是否无可用节点

登录CCE控制台，检查节点状态是否为可用。或使用如下命令查看节点状态是否为Ready。

```
$ kubectl get node
NAME          STATUS    ROLES    AGE   VERSION
192.168.0.37  Ready    <none>   21d   v1.19.10-r1.0.0-source-121-gb9675686c54267
192.168.0.71  Ready    <none>   21d   v1.19.10-r1.0.0-source-121-gb9675686c54267
```

如果状态都为不可用（Not Ready），则说明集群中无可用节点。

解决方案：

- 新增节点，若工作负载未设置亲和策略，pod将自动迁移至新增的可用节点，确保业务正常。
- 排查不可用节点问题并修复，排查修复方法请参见[集群可用但节点状态为“不可用”如何解决？](#)。

- 重置不可用的节点。

排查项二：节点资源（CPU、内存等）是否充足

0/2 nodes are available: 2 Insufficient cpu. CPU不足。

0/2 nodes are available: 2 Insufficient memory. 内存不足。

当“实例资源的申请量”超过了“实例所在节点的可分配资源总量”时，节点无法满足实例所需资源要求导致调度失败。

如果节点可分配资源小于Pod的申请量，则节点无法满足实例所需资源要求导致调度失败。

解决方案：

资源不足的情况主要解决办法是扩容，建议在集群中增加节点数量。

排查项三：检查工作负载的亲亲和性配置

当亲和性配置出现如下互斥情况时，也会导致实例调度失败：

例如：

workload1、workload2设置了工作负载间的反亲和，如workload1部署在Node1，workload2部署在Node2。

workload3部署上线时，既希望与workload2亲和，又希望可以部署在不同节点如Node1上，这就造成了工作负载亲和与节点亲和间的互斥，导致最终工作负载部署失败。

0/2 nodes are available: 1 node(s) didn't match node selector, 1 node(s) didn't match pod affinity rules, 1 node(s) didn't match pod affinity/anti-affinity.

- **node selector** 表示节点亲和不满足。
- **pod affinity rules** 表示Pod亲和不满足。
- **pod affinity/anti-affinity** 表示Pod亲和/反亲和不满足。

解决方案：

- 在设置“工作负载间的亲和性”和“工作负载和节点的亲和性”时，需确保不要出现互斥情况，否则工作负载会部署失败。
- 若工作负载配置了节点亲和性，需确保亲和的节点标签中supportContainer设置为true，否则会导致pod无法调动到节点上，查看事件提示如下错误信息：
No nodes are available that match all of the following predicates: MatchNode Selector, NodeNotSupportsContainer
节点标签为false时将会调度失败。

排查项四：挂载的存储卷与节点是否处于同一可用区

0/2 nodes are available: 2 node(s) had volume node affinity conflict. 存储卷与节点之间存在亲和性冲突，导致无法调度。

这是因为云硬盘不能跨可用区挂载到节点。例如云硬盘存储卷在可用区1，节点在可用区2，则会导致无法调度。

CCE中创建云硬盘存储卷，默认带有亲和性设置，如下所示：

```
kind: PersistentVolume
apiVersion: v1
metadata:
  name: pvc-c29bfac7-efa3-40e6-b8d6-229d8a5372ac
spec:
  ...
  nodeAffinity:
    required:
      nodeSelectorTerms:
        - matchExpressions:
            - key: failure-domain.beta.kubernetes.io/zone
              operator: In
              values:
                -
```

解决方案：

重新创建存储卷，可用区选择与节点同一分区，或重新创建工作负载，存储卷选择自动分配。

排查项五：检查 Pod 污点容忍情况

0/1 nodes are available: 1 node(s) had taints that the pod didn't tolerate. 是因为节点打上了污点，不允许Pod调度到节点上。

查看节点的上污点的情况。如下则说明节点上存在污点。

```
$ kubectl describe node 192.168.0.37
Name:          192.168.0.37
...
Taints:        key1=value1:NoSchedule
...
```

在某些情况下，系统会自动给节点添加一个污点。当前内置的污点包括：

- node.kubernetes.io/not-ready：节点未准备好。
- node.kubernetes.io/unreachable：节点控制器访问不到节点。
- node.kubernetes.io/memory-pressure：节点存在内存压力。
- node.kubernetes.io/disk-pressure：节点存在磁盘压力，此情况下您可通过[节点磁盘空间不足](#)的方案进行解决。
- node.kubernetes.io/pid-pressure：节点的 PID 压力。
- node.kubernetes.io/network-unavailable：节点网络不可用。
- node.kubernetes.io/unschedulable：节点不可调度。
- node.cloudprovider.kubernetes.io/uninitialized：如果kubelet启动时指定了一个“外部”云平台驱动，它将给当前节点添加一个污点将其标志为不可用。在cloud-controller-manager初始化这个节点后，kubelet将删除这个污点。

解决方案：

要想把Pod调度到这个节点上，有两种方法：

- 若该污点为用户自行添加，可考虑删除节点上的污点。若该污点为[系统自动添加](#)，解决相应问题后污点会自动删除。
- Pod的定义中容忍这个污点，如下所示。详细内容请参见[污点和容忍](#)。

```
apiVersion: v1
kind: Pod
metadata:
  name: nginx
spec:
```

```
containers:
- name: nginx
  image: nginx:alpine
tolerations:
- key: "key1"
  operator: "Equal"
  value: "value1"
  effect: "NoSchedule"
```

排查项六：检查临时卷使用量

0/7 nodes are available: 7 Insufficient ephemeral-storage. 节点临时存储不足。

检查Pod是否限制了临时卷的大小，如下所示，当应用程序需要使用的量超过节点已有容量时会导致无法调度，修改临时卷限制或扩容节点磁盘可解决此问题。

```
apiVersion: v1
kind: Pod
metadata:
  name: frontend
spec:
  containers:
  - name: app
    image: images.my-company.example/app:v4
  resources:
    requests:
      ephemeral-storage: "2Gi"
    limits:
      ephemeral-storage: "4Gi"
  volumeMounts:
  - name: ephemeral
    mountPath: "/tmp"
  volumes:
  - name: ephemeral
    emptyDir: {}
```

您可以通过**kubectl describe node**命令查询节点临时卷的容量（Capacity）和可使用量（Allocatable），并可查询节点已分配的临时卷申请值和限制值。

返回示例如下：

```
...
Capacity:
  cpu:          4
  ephemeral-storage: 61607776Ki
  hugepages-1Gi: 0
  hugepages-2Mi: 0
  localssd:     0
  localvolume:  0
  memory:       7614352Ki
  pods:         40
Allocatable:
  cpu:          3920m
  ephemeral-storage: 56777726268
  hugepages-1Gi: 0
  hugepages-2Mi: 0
  localssd:     0
  localvolume:  0
  memory:       6180752Ki
  pods:         40
...
Allocated resources:
(Total limits may be over 100 percent, i.e., overcommitted.)
Resource           Requests      Limits
-----
cpu                 1605m (40%)   6530m (166%)
memory              2625Mi (43%) 5612Mi (92%)
ephemeral-storage  0 (0%)        0 (0%)
```

```
hugepages-1Gi 0 (0%) 0 (0%)
hugepages-2Mi 0 (0%) 0 (0%)
localssd 0 0
localvolume 0 0
Events: <none>
```

排查项七：检查 everest 插件是否工作正常

0/1 nodes are available: 1 everest driver not found at node. 集群everest插件的 everest-csi-driver 在节点上未正常启动。

检查kube-system命名空间下名为everest-csi-driver的守护进程，查看对应Pod是否正常启动，若未正常启动，删除该Pod，守护进程会重新拉起该Pod。

排查项八：检查节点 thinpool 空间是否充足

节点在创建时会绑定一个供kubelet及容器引擎使用的专用数据盘。若数据盘空间不足，将导致实例无法正常创建。

方案一：清理镜像

您可以执行以下步骤清理未使用的镜像：

- 使用containerd容器引擎的节点：
 - a. 查看节点上的本地镜像。

```
crictl images -v
```
 - b. 确认镜像无需使用，并通过镜像ID删除无需使用的镜像。

```
crictl rmi {镜像ID}
```
- 使用docker容器引擎的节点：
 - a. 查看节点上的本地镜像。

```
docker images
```
 - b. 确认镜像无需使用，并通过镜像ID删除无需使用的镜像。

```
docker rmi {镜像ID}
```

📖 说明

请勿删除cce-pause等系统镜像，否则可能导致无法正常创建容器。

方案二：扩容磁盘

扩容磁盘的操作步骤如下：

步骤1 在EVS控制台扩容数据盘。

在EVS控制台扩容成功后，仅扩大了云硬盘的存储容量，还需要执行后续步骤扩容逻辑卷和文件系统。

步骤2 登录CCE控制台，进入集群，在左侧选择“节点管理”，单击节点后的“同步云服务器”。

步骤3 登录目标节点。

步骤4 使用lsblk命令查看节点块设备信息。

这里存在两种情况，根据容器存储Rootfs而不同。

Overlaysfs：没有单独划分thinpool，在dockersys空间下统一存储镜像相关数据。

1. 查看设备的磁盘和分区大小。

```
# lsblk
NAME          MAJ:MIN RM  SIZE RO TYPE MOUNTPOINT
vda           8:0  0  50G  0 disk
├─vda1        8:1  0  50G  0 part /
└─vdb         8:16  0 200G  0 disk  # 数据盘已扩容, 但仍未分配
   └─vgpaas-dockersys 253:0  0  90G  0 lvm  /var/lib/containerd # 容器引擎使用的空间
      └─vgpaas-kubernetes 253:1  0  10G  0 lvm  /mnt/paas/kubernetes/kubelet # kubernetes使用的空间
```

2. 扩容磁盘。

将新增的磁盘容量加到容器引擎使用的dockersys逻辑卷上。

- a. 扩容物理卷PV，让LVM识别EVS新增的容量。其中/dev/vdb为dockersys逻辑卷所在的物理卷。

```
pvresize /dev/vdb
```

回显如下：

```
Physical volume "/dev/vdb" changed
1 physical volume(s) resized or updated / 0 physical volume(s) not resized
```

- b. 将空闲容量100%扩容到逻辑卷LV。其中vgpaas/dockersys为容器引擎使用的逻辑卷。

```
lvextend -l+100%FREE -n vgpaas/dockersys
```

回显如下：

```
Size of logical volume vgpaas/dockersys changed from <90.00 GiB (23039 extents) to <190.00 GiB (48639 extents).
Logical volume vgpaas/dockersys successfully resized.
```

- c. 调整文件系统的大小。其中/dev/vgpaas/dockersys为容器引擎的文件系统路径。

```
resize2fs /dev/vgpaas/dockersys
```

回显如下：

```
Filesystem at /dev/vgpaas/dockersys is mounted on /var/lib/containerd; on-line resizing required
old_desc_blocks = 12, new_desc_blocks = 24
The filesystem on /dev/vgpaas/dockersys is now 49807360 (4k) blocks long.
```

Devicemapper：单独划分了thinpool存储镜像相关数据。

1. 查看设备的磁盘和分区大小。

```
# lsblk
NAME          MAJ:MIN RM  SIZE RO TYPE MOUNTPOINT
vda           8:0  0  50G  0 disk
├─vda1        8:1  0  50G  0 part /
└─vdb         8:16  0 200G  0 disk
   └─vgpaas-dockersys 253:0  0  18G  0 lvm  /var/lib/docker
      └─vgpaas-thinpool_tmeta 253:1  0   3G  0 lvm
         └─vgpaas-thinpool 253:3  0  67G  0 lvm          # thinpool空间
            ...
      └─vgpaas-thinpool_tdata 253:2  0  67G  0 lvm
         └─vgpaas-thinpool 253:3  0  67G  0 lvm
            ...
   └─vgpaas-kubernetes 253:4  0  10G  0 lvm  /mnt/paas/kubernetes/kubelet
```

2. 扩容磁盘。

选项一：将新增的磁盘容量加到thinpool盘上。

- a. 扩容物理卷PV，让LVM识别EVS新增的容量。其中/dev/vdb为thinpool空间所在的物理卷。

```
pvresize /dev/vdb
```

回显如下：

```
Physical volume "/dev/vdb" changed
1 physical volume(s) resized or updated / 0 physical volume(s) not resized
```

- b. 将空闲容量100%扩容到逻辑卷LV。其中vgpaas/thinpool为容器引擎使用的逻辑卷。

```
lvextend -l+100%FREE -n vgpaas/thinpool
```

回显如下:

```
Size of logical volume vgpaas/thinpool changed from <67.00 GiB (23039 extents) to <167.00 GiB (48639 extents).  
Logical volume vgpaas/thinpool successfully resized.
```

- c. 由于thinpool未挂载到设备, 因此无需调整文件系统的大小。

选项二: 将新增的磁盘容量加到dockersys盘上。

- a. 扩容物理卷PV, 让LVM识别EVS新增的容量。其中`/dev/vdb`为dockersys逻辑卷所在的物理卷。

```
pvresize /dev/vdb
```

回显如下:

```
Physical volume "/dev/vdb" changed  
1 physical volume(s) resized or updated / 0 physical volume(s) not resized
```

- b. 将空闲容量100%扩容到逻辑卷LV。其中`vgpaas/dockersys`为容器引擎使用的逻辑卷。

```
lvextend -l+100%FREE -n vgpaas/dockersys
```

回显如下:

```
Size of logical volume vgpaas/dockersys changed from <18.00 GiB (7679 extents) to <118.00 GiB (33279 extents).  
Logical volume vgpaas/dockersys successfully resized.
```

- c. 调整文件系统的大小。其中`/dev/vgpaas/dockersys`为容器引擎的文件系统路径。

```
resize2fs /dev/vgpaas/dockersys
```

回显如下:

```
Filesystem at /dev/vgpaas/dockersys is mounted on /var/lib/docker; on-line resizing required  
old_desc_blocks = 4, new_desc_blocks = 16  
The filesystem on /dev/vgpaas/dockersys is now 49807360 (4k) blocks long.
```

----结束

检查项九: 检查节点上调度的 Pod 是否过多

0/1 nodes are available: 1 Too many pods.表示节点上调度的Pod过多, 超出可调度的最大实例数。

创建节点时, 在“高级配置”中可选择设置“最大实例数”参数, 设置节点上可以正常运行的容器 Pod 的数目上限。该数值的默认值随节点规格浮动, 您也可以手动设置。

您可以在“节点管理”页面, 查看节点的“容器组(已分配/总额度)”参数列, 检查节点已调度的容器是否达到上限。若已达到上限, 可通过添加节点或修改最大实例数的方式解决。

您可通过以下方式修改“最大实例数”参数:

- 默认节点池中的节点: 通过重置节点时修改“最大实例数”。
- 自定义节点池中的节点: 可修改节点池配置参数中的max-pods参数。

21.6.1.3 工作负载异常: 实例拉取镜像失败

问题定位

当工作负载状态显示“实例未就绪: Back-off pulling image "xxxxx"”, 该状态下工作负载实例K8s事件名称为“实例拉取镜像失败”或“重新拉取镜像失败”。查看K8s事件的方法请参见[Pod事件查看方法](#)。

排查思路

根据具体事件信息确定具体问题原因，如表21-7所示。

表 21-7 实例拉取镜像失败

事件信息	问题原因与解决方案
Failed to pull image "xxx": rpc error: code = Unknown desc = Error response from daemon: Get xxx: denied: You may not login yet	没有登录镜像仓库，无法拉取镜像。 排查项一：kubectl创建工作负载时未指定imagePullSecret
Failed to pull image "nginx:v1.1": rpc error: code = Unknown desc = Error response from daemon: Get https://registry-1.docker.io/v2/: dial tcp: lookup registry-1.docker.io: no such host	镜像地址配置有误找不到镜像导致失败。 排查项二：填写的镜像地址错误（使用第三方镜像时） 排查项三：使用错误的密钥（使用第三方镜像时）
Failed create pod sandbox: rpc error: code = Unknown desc = failed to create a sandbox for pod "nginx-6dc48bf8b6-l8xrw": Error response from daemon: mkdir xxxxx: no space left on device	磁盘空间不足。 排查项四：节点磁盘空间不足
Failed to pull image "xxx": rpc error: code = Unknown desc = error pulling image configuration: xxx x509: certificate signed by unknown authority	从第三方仓库下载镜像时，第三方仓库使用了非知名或者不安全的证书。 排查项五：远程镜像仓库使用非知名或不安全的证书
Failed to pull image "XXX": rpc error: code = Unknown desc = context canceled	镜像体积过大。 排查项六：镜像过大导致失败
Failed to pull image "docker.io/bitnami/nginx:1.22.0-debian-11-r3": rpc error: code = Unknown desc = Error response from daemon: Get https://registry-1.docker.io/v2/: net/http: request canceled while waiting for connection (Client.Timeout exceeded while awaiting headers)	排查项七：无法连接镜像仓库
ERROR: toomanyrequests: Too Many Requests. 或 you have reached your pull rate limit, you may increase the limit by authenticating an upgrading	由于拉取镜像次数达到上限而被限速。 排查项八：拉取公共镜像达上限

排查项一：kubectl 创建工作负载时未指定 imagePullSecret

当工作负载状态异常并显示“实例拉取镜像失败”的K8s事件时，请排查yaml文件中是否存在imagePullSecrets字段。

排查事项：

- 当Pull SWR容器镜像仓库的镜像时，name参数值需固定为default-secret。

```
apiVersion: extensions/v1beta1
kind: Deployment
metadata:
  name: nginx
spec:
  replicas: 1
  selector:
    matchLabels:
      app: nginx
  strategy:
    type: RollingUpdate
  template:
    metadata:
      labels:
        app: nginx
    spec:
      containers:
        - image: nginx
          imagePullPolicy: Always
          name: nginx
          imagePullSecrets:
            - name: default-secret
```

- Pull第三方镜像仓库的镜像时，需设置为创建的secret名称。

kubectl创建工作负载拉取第三方镜像时，需指定的imagePullSecret字段，name表示pull镜像时的secret名称。

排查项二：填写的镜像地址错误（使用第三方镜像时）

CCE支持拉取第三方镜像仓库中的镜像来创建工作负载。

在填写第三方镜像的地址时，请参照要求的格式来填写。镜像地址格式为：ip:port/path/name:version或name:version，若没标注版本号则默认版本号为latest。

- 若是私有仓库，请填写ip:port/path/name:version。
- 若是docker开源仓库，请填写name:version，例如nginx:latest。

镜像地址配置有误找不到镜像导致失败，Kubernetes Event中提示如下信息：

```
Failed to pull image "nginx:v1.1": rpc error: code = Unknown desc = Error response from daemon: Get https://registry-1.docker.io/v2/: dial tcp: lookup registry-1.docker.io: no such host
```

解决方案：

可编辑yaml修改镜像地址，也可在工作负载详情页面更新升级页签单击更换镜像。

排查项三：使用错误的密钥（使用第三方镜像时）

通常第三方镜像仓库都必须经过认证（账号密码）才可以访问，而CCE中容器拉取镜像是使用密钥认证方式，这就要求在拉取镜像前必须先创建镜像仓库的密钥。

解决方案：

若您的密钥错误将会导致镜像拉取失败，请重新获取密钥。

排查项四：节点磁盘空间不足

当k8s事件中包含以下信息，表明节点上用于存储镜像的磁盘空间已满，会导致重新拉取镜像失败。您可以通过清理镜像或扩容磁盘解决该问题。

```
Failed create pod sandbox: rpc error: code = Unknown desc = failed to create a sandbox for pod "nginx-6dc48bf8b6-l8xrw": Error response from daemon: mkdir xxxxx: no space left on device
```

您可以执行以下命令，确认节点上存储镜像的磁盘空间：

```
lvs
```

```
[root@zhouxu-20650 ~]# lvs
LV          VG      Attr      LSize  Pool Origin  Data%  Meta%  Move Log Cpy%Sync Convert
kubernetes  vgpaas  -wi-ao--- <10.00g
thinpool    vgpaas  twi-aot--- 84.00g  5.05   0.07
```

方案一：清理镜像

您可以执行以下步骤清理未使用的镜像：

- 使用containerd容器引擎的节点：
 - a. 查看节点上的本地镜像。

```
crictl images -v
```
 - b. 确认镜像无需使用，并通过镜像ID删除无需使用的镜像。

```
crictl rmi {镜像ID}
```
- 使用docker容器引擎的节点：
 - a. 查看节点上的本地镜像。

```
docker images
```
 - b. 确认镜像无需使用，并通过镜像ID删除无需使用的镜像。

```
docker rmi {镜像ID}
```

📖 说明

请勿删除cce-pause等系统镜像，否则可能导致无法正常创建容器。

方案二：扩容磁盘

扩容磁盘的操作步骤如下：

步骤1 在EVS控制台扩容数据盘。

在EVS控制台扩容成功后，仅扩大了云硬盘的存储容量，还需要执行后续步骤扩容逻辑卷和文件系统。

步骤2 登录CCE控制台，进入集群，在左侧选择“节点管理”，单击节点后的“同步云服务器”。

步骤3 登录目标节点。

步骤4 使用lsblk命令查看节点块设备信息。

这里存在两种情况，根据容器存储Rootfs而不同。

Overlaysfs：没有单独划分thinpool，在dockersys空间下统一存储镜像相关数据。

1. 查看设备的磁盘和分区大小。

```
# lsblk
NAME        MAJ:MIN RM  SIZE RO TYPE MOUNTPOINT
vda         8:0   0  50G  0 disk
└─vda1      8:1   0  50G  0 part /
vdb         8:16  0 200G  0 disk # 数据盘已扩容，但仍未分配
```



```
└─vgpaas-dockersys 253:0 0 90G 0 lvm /var/lib/containerd # 容器引擎使用的空间
└─vgpaas-kubernetes 253:1 0 10G 0 lvm /mnt/paas/kubernetes/kubelet # kubernetes使用的空间
```

2. 扩容磁盘。

将新增的磁盘容量加到容器引擎使用的dockersys逻辑卷上。

- 扩容物理卷PV，让LVM识别EVS新增的容量。其中`/dev/vdb`为dockersys逻辑卷所在的物理卷。

```
pvresize /dev/vdb
```

回显如下：

```
Physical volume "/dev/vdb" changed
1 physical volume(s) resized or updated / 0 physical volume(s) not resized
```

- 将空闲容量100%扩容到逻辑卷LV。其中`vgpaas/dockersys`为容器引擎使用的逻辑卷。

```
lvextend -l+100%FREE -n vgpaas/dockersys
```

回显如下：

```
Size of logical volume vgpaas/dockersys changed from <90.00 GiB (23039 extents) to <190.00 GiB (48639 extents).
Logical volume vgpaas/dockersys successfully resized.
```

- 调整文件系统的大小。其中`/dev/vgpaas/dockersys`为容器引擎的文件系统路径。

```
resize2fs /dev/vgpaas/dockersys
```

回显如下：

```
Filesystem at /dev/vgpaas/dockersys is mounted on /var/lib/containerd; on-line resizing required
old_desc_blocks = 12, new_desc_blocks = 24
The filesystem on /dev/vgpaas/dockersys is now 49807360 (4k) blocks long.
```

Devicemapper：单独划分了thinpool存储镜像相关数据。

1. 查看设备的磁盘和分区大小。

```
# lsblk
NAME MAJ:MIN RM SIZE RO TYPE MOUNTPOINT
vda 8:0 0 50G 0 disk
└─vda1 8:1 0 50G 0 part /
vgdb 8:16 0 200G 0 disk
├─vgpaas-dockersys 253:0 0 18G 0 lvm /var/lib/docker
├─vgpaas-thinpool_tmeta 253:1 0 3G 0 lvm
├─vgpaas-thinpool 253:3 0 67G 0 lvm # thinpool空间
├─...
├─vgpaas-thinpool_tdata 253:2 0 67G 0 lvm
├─vgpaas-thinpool 253:3 0 67G 0 lvm
├─...
└─vgpaas-kubernetes 253:4 0 10G 0 lvm /mnt/paas/kubernetes/kubelet
```

2. 扩容磁盘。

选项一：将新增的磁盘容量加到thinpool盘上。

- 扩容物理卷PV，让LVM识别EVS新增的容量。其中`/dev/vdb`为thinpool空间所在的物理卷。

```
pvresize /dev/vdb
```

回显如下：

```
Physical volume "/dev/vdb" changed
1 physical volume(s) resized or updated / 0 physical volume(s) not resized
```

- 将空闲容量100%扩容到逻辑卷LV。其中`vgpaas/thinpool`为容器引擎使用的逻辑卷。

```
lvextend -l+100%FREE -n vgpaas/thinpool
```

回显如下：

```
Size of logical volume vgpaas/thinpool changed from <67.00 GiB (23039 extents) to <167.00 GiB (48639 extents).
Logical volume vgpaas/thinpool successfully resized.
```

- c. 由于thinpool未挂载到设备，因此无需调整文件系统的大小。

选项二：将新增的磁盘容量加到dockersys盘上。

- a. 扩容物理卷PV，让LVM识别EVS新增的容量。其中/dev/vdb为dockersys逻辑卷所在的物理卷。

```
pvresize /dev/vdb
```

回显如下：

```
Physical volume "/dev/vdb" changed  
1 physical volume(s) resized or updated / 0 physical volume(s) not resized
```

- b. 将空闲容量100%扩容到逻辑卷LV。其中vgpaas/dockersys为容器引擎使用的逻辑卷。

```
lvextend -l+100%FREE -n vgpaas/dockersys
```

回显如下：

```
Size of logical volume vgpaas/dockersys changed from <18.00 GiB (7679 extents) to <118.00  
GiB (33279 extents).  
Logical volume vgpaas/dockersys successfully resized.
```

- c. 调整文件系统的大小。其中/dev/vgpaas/dockersys为容器引擎的文件系统路径。

```
resize2fs /dev/vgpaas/dockersys
```

回显如下：

```
Filesystem at /dev/vgpaas/dockersys is mounted on /var/lib/docker; on-line resizing required  
old_desc_blocks = 4, new_desc_blocks = 16  
The filesystem on /dev/vgpaas/dockersys is now 49807360 (4k) blocks long.
```

----结束

排查项五：远程镜像仓库使用非知名或不安全的证书

从第三方仓库下载镜像时，若第三方仓库使用了非知名或者不安全的证书，节点上会拉取镜像失败，Pod事件列表中有“实例拉取镜像失败”事件，报错原因为"x509: certificate signed by unknown authority"。

📖 说明

当前EulerOS 2.9镜像中有进行安全增强，移除系统中部分非安全或过期知名证书配置，部分第三方镜像在其他类型节点上未报错，在EulerOS 2.9系统报此错误属正常现象，也可通过下述解决方案进行处理。

解决方案：

步骤1 确认报错unknown authority的第三方镜像服务器地址和端口。

从"实例拉取镜像失败"事件信息中能够直接看到报错的第三方镜像服务器地址和端口，如上图中错误信息为：

```
Failed to pull image "bitnami/redis-cluster:latest": rpc error: code = Unknown desc = error pulling image  
configuration: Get https://production.cloudflare.docker.com/registry-v2/docker/registry/v2/blobs/sha256/e8/  
e83853f03a2e792614e7c1e6de75d63e2d6d633b4e7c39b9d700792ee50f7b56/data?verify=1636972064-  
AQB15RActnudzV%2F3EShZwnqOe8%3D: x509: certificate signed by unknown authority
```

对应的第三方镜像服务器地址为 *production.cloudflare.docker.com*，端口为https默认端口443。

步骤2 在下载第三方镜像的节点上加载第三方镜像服务器的根证书。

EulerOS, CentOS节点执行如下命令，{server_url}:{server_port}需替换成步骤1中地址和端口，如 *production.cloudflare.docker.com:443*。

若节点的容器引擎为containerd，最后一步“systemctl restart docker”命令替换为“systemctl restart containerd”。

```
openssl s_client -showcerts -connect {server_url}:{server_port} < /dev/null | sed -ne '/-BEGIN
CERTIFICATE-/,/-END CERTIFICATE-/p' > /etc/pki/ca-trust/source/anchors/tmp_ca.crt
update-ca-trust
systemctl restart docker
```

ubuntu节点执行如下命令。

```
openssl s_client -showcerts -connect {server_url}:{server_port} < /dev/null | sed -ne '/-BEGIN
CERTIFICATE-/,/-END CERTIFICATE-/p' > /usr/local/share/ca-certificates/tmp_ca.crt
update-ca-trust
systemctl restart docker
```

---结束

排查项六：镜像过大导致失败

Pod事件列表中有“实例拉取镜像失败”事件，报错原因如下。这可能是镜像较大导致的情况。

```
Failed to pull image "XXX": rpc error: code = Unknown desc = context canceled
```

登录节点使用**docker pull**命令手动下拉镜像，镜像拉取成功。

问题根因：

Kubernetes默认存在拉取镜像超时时间，如果一定时间内镜像下载没有任何进度更新，下载动作就会取消。在节点性能较差或镜像较大时，可能出现镜像无法成功下载，负载启动失败的现象。

解决方案：

- 方案一（推荐）：
 - a. 登录节点手动下载镜像。
 - Containerd节点：

```
crictl pull <image-address>
```
 - Docker节点：

```
docker pull <image-address>
```
 - b. 创建负载时，确认负载的镜像拉取策略imagePullPolicy为IfNotPresent（默认策略配置），此时负载会使用已拉取到本地的镜像。
- 方案二（仅支持v1.25及以上版本的集群）：修改节点池的配置参数。DefaultPool节点池中的节点不支持修改该参数。
 - a. 登录CCE控制台。
 - b. 单击集群名称进入集群，在左侧选择“节点管理”，在右侧选择“节点池”页签。
 - c. 单击节点池名称后的“更多 > 配置管理”。
 - d. 在侧边栏滑出的“配置管理”窗口中，修改“容器引擎Docker/Containerd配置”的image-pull-progress-timeout参数。该参数用于设置镜像拉取的超时时长。
 - e. 单击“确定”，完成配置操作。

排查项七：无法连接镜像仓库

问题现象

创建工作负载时报如下错误。

```
Failed to pull image "docker.io/bitnami/nginx:1.22.0-debian-11-r3": rpc error: code = Unknown desc = Error response from daemon: Get https://registry-1.docker.io/v2/: net/http: request canceled while waiting for connection (Client.Timeout exceeded while awaiting headers)
```

问题原因

无法连接镜像仓库，网络不通。SWR仅支持直接拉取Docker官方的镜像，其他仓库的镜像需要连接公网。

解决方案：

- 方案一：给需要下载镜像的节点绑定公网IP。
- 方案二：先将镜像上传到SWR，然后从SWR拉取镜像。

排查项八：拉取公共镜像达上限

问题现象

创建工作负载时报如下错误。

```
ERROR: toomanyrequests: Too Many Requests.
```

或

```
you have reached your pull rate limit, you may increase the limit by authenticating an upgrading: https://www.docker.com/increase-rate-limits.
```

问题原因

DockerHub对用户拉取容器镜像请求设定了上限，详情请参见[Understanding Docker Hub Rate Limiting](#)。

解决方案：

将常用的镜像上传到SWR，然后从SWR拉取镜像。

21.6.1.4 工作负载异常：启动容器失败

问题定位

工作负载详情中，若事件中提示“启动容器失败”，请按照如下方式来初步排查原因：

步骤1 登录异常工作负载所在的节点。

步骤2 查看工作负载实例非正常退出的容器ID。

```
docker ps -a | grep $podName
```

步骤3 查看退出容器的错误日志。

```
docker logs $containerID
```

根据日志提示修复工作负载本身的问题。

步骤4 查看操作系统的错误日志。

```
cat /var/log/messages | grep $containerID | grep oom
```

根据日志判断是否触发了系统OOM。

----结束

排查思路

根据具体事件信息确定具体问题原因，如表21-8所示。

表 21-8 容器启动失败

日志或事件信息	问题原因与解决方案
日志中存在exit(0)	容器中无进程。 请调试容器是否能正常运行。 排查项一：（退出码：0）容器中无持续运行的进程
事件信息：Liveness probe failed: Get http... 日志中存在exit(137)	健康检查执行失败。 排查项二：（退出码：137）健康检查执行失败
事件信息： Thin Pool has 15991 free data blocks which is less than minimum required 16383 free data blocks. Create more free space in thin pool or use dm.min_free_space option to change behavior	磁盘空间不足，需要清理磁盘空间。 排查项三：容器所在磁盘空间不足
日志中存在OOM字眼	内存不足。 排查项四：达到容器资源上限 排查项五：工作负载的容器规格设置较小导致
Address already in use	Pod中容器端口冲突。 排查项六：同一pod中container端口冲突导致
Error: failed to start container "filebeat": Error response from daemon: OCI runtime create failed: container_linux.go:330: starting container process caused "process_linux.go:381: container init caused \"setenv: invalid argument\": unknown	负载中挂载了Secret，Secret对应的值没有进行base64加密。 排查项七：工作负载挂载的密钥值不符合要求

除上述可能原因外，还可能存在如下原因，请根据顺序排查。

- **排查项八：容器启动命令配置有误导致**
- **排查项九：用户自身业务BUG**
- 在ARM架构的节点上创建工作负载时未使用正确的镜像版本，使用正确的镜像版本即可解决该问题。

图 21-2 重新启动容器失败排查思路

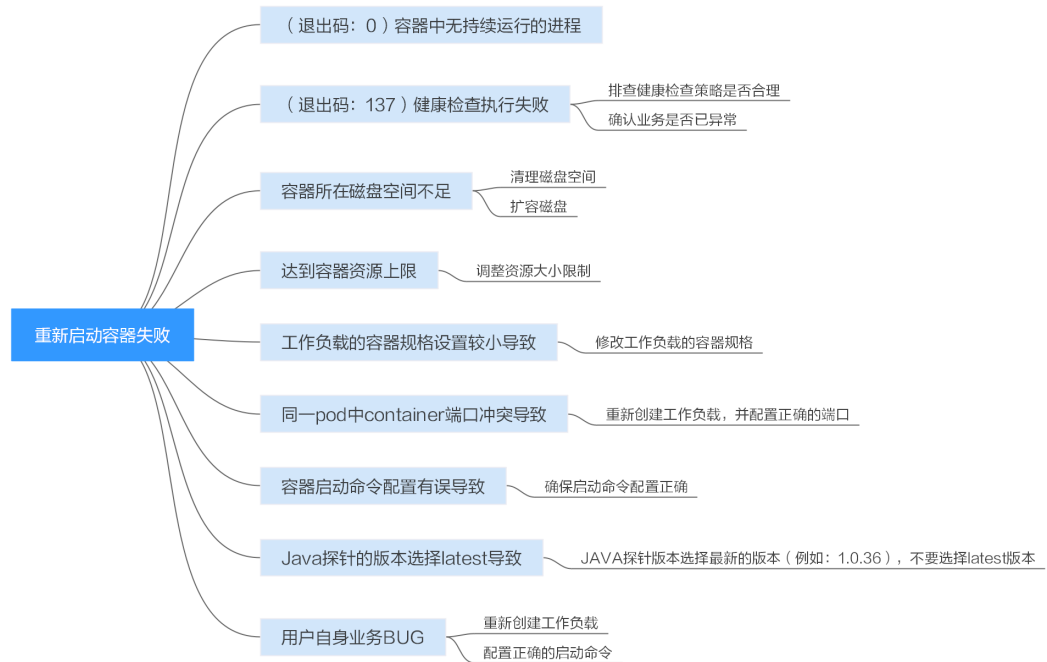

排查项一：（退出码：0）容器中无持续运行的进程

步骤1 登录异常工作负载所在的节点。

步骤2 查看容器状态。

```
docker ps -a | grep $podName
```

如下图所示：

```
[root@xxx ~]# docker ps -a | grep test
1f59a7f4cf77      613055f01959      "/bin/bash"        10 seconds ago    Exited (0) 10 seconds ago
k8s_container-0_test-66b79cbdb7-htcjf_default_5c388617-ac32-11e9-9168-fa163ec28742_1
2c73ac07177c      cce-pause:2.0     "/pause"           12 seconds ago    Up 12 seconds
k8s_POD_test-66b79cbdb7-htcjf_default_5c388617-ac32-11e9-9168-fa163ec28742_0
```

当容器中无持续运行的进程时，会出现exit(0)的状态码，此时说明容器中无进程。

----结束

排查项二：（退出码：137）健康检查执行失败

工作负载配置的健康检查会定时检查业务，异常情况下pod会报实例不健康的事件且pod一直重启失败。

工作负载若配置liveness型（工作负载存活探针）健康检查，当健康检查失败次数超过阈值时，会重启实例中的容器。在工作负载详情页面查看事件，若K8s事件中出现“Liveness probe failed: Get http...”时，表示健康检查失败。

解决方案：

请在工作负载详情页中，切换至“容器管理”页签，核查容器的“健康检查”配置信息，排查健康检查策略是否合理或业务是否已异常。

排查项三：容器所在磁盘空间不足

如下磁盘为创建节点时选择的docker专用盘分出来的thinpool盘，以root用户执行lvs命令可以查看当前磁盘的使用量。

```
Thin Pool has 15991 free data blocks which is less than minimum required 16383 free data blocks. Create more free space in thin pool or use dm.min_free_space option to change behavior
```

```
lv      VG      Attr      LSize   Pool Origin Data%  Meta%  Move Log Cpy%Sync Convert
dockersys  vgpaaas -wi-ao---- <18.00g
kubernetes vgpaaas -wi-ao---- <18.00g
thinpool   vgpaaas twi-aot--- 67.00g   98.04  1.32
```

解决方案：

方案一：清理镜像

您可以执行以下步骤清理未使用的镜像：

- 使用containerd容器引擎的节点：
 - a. 查看节点上的本地镜像。
`crictl images -v`
 - b. 确认镜像无需使用，并通过镜像ID删除无需使用的镜像。
`crictl rmi {镜像ID}`
- 使用docker容器引擎的节点：
 - a. 查看节点上的本地镜像。
`docker images`
 - b. 确认镜像无需使用，并通过镜像ID删除无需使用的镜像。
`docker rmi {镜像ID}`

📖 说明

请勿删除cce-pause等系统镜像，否则可能导致无法正常创建容器。

方案二：扩容磁盘

扩容磁盘的操作步骤如下：

步骤1 在EVS控制台扩容数据盘。

在EVS控制台扩容成功后，仅扩大了云硬盘的存储容量，还需要执行后续步骤扩容逻辑卷和文件系统。

步骤2 登录CCE控制台，进入集群，在左侧选择“节点管理”，单击节点后的“同步云服务器”。

步骤3 登录目标节点。

步骤4 使用lsblk命令查看节点块设备信息。

这里存在两种情况，根据容器存储Rootfs而不同。

Overlaysfs：没有单独划分thinpool，在dockersys空间下统一存储镜像相关数据。

1. 查看设备的磁盘和分区大小。

```
# lsblk
NAME        MAJ:MIN RM  SIZE RO TYPE MOUNTPOINT
vda         8:0   0  50G  0 disk
└─vda1      8:1   0  50G  0 part /
vdb         8:16   0 200G  0 disk # 数据盘已扩容，但仍未分配
```

```
└─vgpaas-dockersys 253:0 0 90G 0 lvm /var/lib/containerd # 容器引擎使用的空间
└─vgpaas-kubernetes 253:1 0 10G 0 lvm /mnt/paas/kubernetes/kubelet # kubernetes使用的空间
```

2. 扩容磁盘。

将新增的磁盘容量加到容器引擎使用的dockersys逻辑卷上。

- a. 扩容物理卷PV，让LVM识别EVS新增的容量。其中/dev/vdb为dockersys逻辑卷所在的物理卷。

```
pvresize /dev/vdb
```

回显如下：

```
Physical volume "/dev/vdb" changed
1 physical volume(s) resized or updated / 0 physical volume(s) not resized
```

- b. 将空闲容量100%扩容到逻辑卷LV。其中vgpaas/dockersys为容器引擎使用的逻辑卷。

```
lvextend -l+100%FREE -n vgpaas/dockersys
```

回显如下：

```
Size of logical volume vgpaas/dockersys changed from <90.00 GiB (23039 extents) to <190.00 GiB (48639 extents).
Logical volume vgpaas/dockersys successfully resized.
```

- c. 调整文件系统的大小。其中/dev/vgpaas/dockersys为容器引擎的文件系统路径。

```
resize2fs /dev/vgpaas/dockersys
```

回显如下：

```
Filesystem at /dev/vgpaas/dockersys is mounted on /var/lib/containerd; on-line resizing required
old_desc_blocks = 12, new_desc_blocks = 24
The filesystem on /dev/vgpaas/dockersys is now 49807360 (4k) blocks long.
```

Devicemapper：单独划分了thinpool存储镜像相关数据。

1. 查看设备的磁盘和分区大小。

```
# lsblk
NAME MAJ:MIN RM SIZE RO TYPE MOUNTPOINT
vda 8:0 0 50G 0 disk
└─vda1 8:1 0 50G 0 part /
vgdb 8:16 0 200G 0 disk
├─vgpaas-dockersys 253:0 0 18G 0 lvm /var/lib/docker
├─vgpaas-thinpool_tmeta 253:1 0 3G 0 lvm
├─vgpaas-thinpool 253:3 0 67G 0 lvm # thinpool空间
├─...
├─vgpaas-thinpool_tdata 253:2 0 67G 0 lvm
├─vgpaas-thinpool 253:3 0 67G 0 lvm
├─...
└─vgpaas-kubernetes 253:4 0 10G 0 lvm /mnt/paas/kubernetes/kubelet
```

2. 扩容磁盘。

选项一：将新增的磁盘容量加到thinpool盘上。

- a. 扩容物理卷PV，让LVM识别EVS新增的容量。其中/dev/vdb为thinpool空间所在的物理卷。

```
pvresize /dev/vdb
```

回显如下：

```
Physical volume "/dev/vdb" changed
1 physical volume(s) resized or updated / 0 physical volume(s) not resized
```

- b. 将空闲容量100%扩容到逻辑卷LV。其中vgpaas/thinpool为容器引擎使用的逻辑卷。

```
lvextend -l+100%FREE -n vgpaas/thinpool
```

回显如下：

```
Size of logical volume vgpaas/thinpool changed from <67.00 GiB (23039 extents) to <167.00 GiB (48639 extents).
Logical volume vgpaas/thinpool successfully resized.
```

- c. 由于thinpool未挂载到设备，因此无需调整文件系统的大小。

选项二：将新增的磁盘容量加到dockersys盘上。

- a. 扩容物理卷PV，让LVM识别EVS新增的容量。其中/dev/vdb为dockersys逻辑卷所在的物理卷。

```
pvresize /dev/vdb
```

回显如下：

```
Physical volume "/dev/vdb" changed  
1 physical volume(s) resized or updated / 0 physical volume(s) not resized
```

- b. 将空闲容量100%扩容到逻辑卷LV。其中vgpaas/dockersys为容器引擎使用的逻辑卷。

```
lvextend -l+100%FREE -n vgpaas/dockersys
```

回显如下：

```
Size of logical volume vgpaas/dockersys changed from <18.00 GiB (7679 extents) to <118.00  
GiB (33279 extents).  
Logical volume vgpaas/dockersys successfully resized.
```

- c. 调整文件系统的大小。其中/dev/vgpaas/dockersys为容器引擎的文件系统路径。

```
resize2fs /dev/vgpaas/dockersys
```

回显如下：

```
Filesystem at /dev/vgpaas/dockersys is mounted on /var/lib/docker; on-line resizing required  
old_desc_blocks = 4, new_desc_blocks = 16  
The filesystem on /dev/vgpaas/dockersys is now 49807360 (4k) blocks long.
```

---结束

排查项四：达到容器资源上限

事件详情中有OOM字样。并且，在日志中也会有记录：

```
cat /var/log/messages | grep 96feb0a425d6 | grep oom
```

```
[root@xxx ~]#  
[root@xxx ~]# cat /var/log/messages | grep 96feb0a425d6 | grep oom  
2019-07-22T11:57:49.441756+08:00 xxx dockerd: time="2019-07-22T11:57:49.440755329+08:00" level=info msg=event OOMKilled=true containe  
rID=96feb0a425d6669f8f062cf3a6096868617a10711334f6d5bce4a6ee6eadc82d module=libcontainerd namespace=moby topic=/tasks/oom  
2019-07-22T11:59:55.828162+08:00 xxx [/bin/bash]: [2019-07-22T11:57:49.441756+08:00 xxx dockerd: time="2019-07-22T11:57:49.440755329+  
08:00" level=info msg=event OOMKilled=true containerID=96feb0a425d6669f8f062cf3a6096868617a10711334f6d5bce4a6ee6eadc82d module=libcon  
tainerd namespace=moby topic=/tasks/oom] return code=[127], execute failed by [root(uid=0)] from [pts/0 (192.168.0.7)]  
2019-07-22T12:01:47.621029+08:00 xxx [/bin/bash]: [cat /var/log/messages | grep 96feb0a425d6 | grep oom] return code=[0], execute suc  
cess by [root(uid=0)] from [pts/0 (192.168.0.7)]  
[root@xxx ~]#
```

创建工作负载时，设置的限制资源若小于实际所需资源，会触发系统OOM，并导致容器异常退出。

排查项五：工作负载的容器规格设置较小导致

工作负载的容器规格设置较小导致，若创建工作负载时，设置的限制资源少于实际所需资源，会导致启动容器失败。

排查项六：同一 pod 中 container 端口冲突导致

步骤1 登录异常工作负载所在的节点。

步骤2 查看工作负载实例非正常退出的容器ID。

```
docker ps -a | grep $podName
```

步骤3 查看退出容器的错误日志。

```
docker logs $containerID
```

根据日志提示修复工作负载本身的问题。如下图所示，即同一Pod中的container端口冲突导致容器启动失败。

图 21-3 container 冲突导致容器启动失败

```
[root@k8s-3990-48512 ~]# docker ps -a|grep test2
aebc17c4d66c          94818572c4ef          "nginx -g 'daemon ..." 8 se
conds ago            Exited (1) 5 seconds ago      k8s_container-1_test2-65dbb945d6-xh9n2_defau
lt_38892324-94b7-11e9-aa5f-fa163e07fc60_3
0c43d629292e        nginx                "nginx -g 'daemon ..."  Abou
t a minute ago      Up About a minute            k8s_container-0_test2-65dbb945d6-xh9n2_defau
lt_38892324-94b7-11e9-aa5f-fa163e07fc60_0
3484b34393ce        cfe-pause:11.23.1   "/pause"                  Abou
t a minute ago      Up About a minute            k8s_POD_test2-65dbb945d6-xh9n2_default_38892
324-94b7-11e9-aa5f-fa163e07fc60_0
[root@k8s-3990-48512 ~]# docker logs aebc17c4d66c
2019/06/22 06:31:29 [emerg] 1#1: bind() to 0.0.0.0:80 failed (98: Address already in use)
nginx: [emerg] bind() to 0.0.0.0:80 failed (98: Address already in use)
2019/06/22 06:31:29 [emerg] 1#1: bind() to 0.0.0.0:80 failed (98: Address already in use)
nginx: [emerg] bind() to 0.0.0.0:80 failed (98: Address already in use)
2019/06/22 06:31:29 [emerg] 1#1: bind() to 0.0.0.0:80 failed (98: Address already in use)
nginx: [emerg] bind() to 0.0.0.0:80 failed (98: Address already in use)
2019/06/22 06:31:29 [emerg] 1#1: bind() to 0.0.0.0:80 failed (98: Address already in use)
nginx: [emerg] bind() to 0.0.0.0:80 failed (98: Address already in use)
2019/06/22 06:31:29 [emerg] 1#1: bind() to 0.0.0.0:80 failed (98: Address already in use)
nginx: [emerg] bind() to 0.0.0.0:80 failed (98: Address already in use)
2019/06/22 06:31:29 [emerg] 1#1: still could not bind()
nginx: [emerg] still could not bind()
```

----结束

解决方案:

重新创建工作负载，并配置正确的端口，确保端口不冲突。

排查项七：工作负载挂载的密钥值不符合要求

事件详情中出现以下错误：

```
Error: failed to start container "filebeat": Error response from daemon: OCI runtime create failed:
container_linux.go:330: starting container process caused "process_linux.go:381: container init caused
\"setenv: invalid argument\": unknown
```

出现以上问题的根因是由于工作负载中挂载了Secret，但Secret对应的值没有进行base64加密。

解决方案:

通过控制台创建Secret，Secret对应的值会自动进行base64加密。

如果通过YAML进行创建，需要手动对密钥值进行base64加密：

```
# echo -n "待编码内容" | base64
```

排查项八：容器启动命令配置有误导致

错误信息如下图所示：

```
[root@k8s-3990-48512 ~]# docker ps -a|grep test1
2ae258d570c2          94818572c4ef          "/bin/sh -c 'sleep..." 14 s
conds ago            Up 12 seconds             k8s_container-0_test1-dbc59fc55-8gr9f_defau
lt_19f0d2a0-94ba-11e9-aa5f-fa163e07fc60_1
492b258c1e89          94818572c4ef          "/bin/sh -c 'sleep..."  Abou
t a minute ago      Exited (1) 14 seconds ago  k8s_container-0_test1-dbc59fc55-8gr9f_defau
lt_19f0d2a0-94ba-11e9-aa5f-fa163e07fc60_0
2fcd00990111        cfe-pause:11.23.1   "/pause"                  Abou
t a minute ago      Up About a minute            k8s_POD_test1-dbc59fc55-8gr9f_default_19f0d
2a0-94ba-11e9-aa5f-fa163e07fc60_0
[root@k8s-3990-48512 ~]# docker logs 492b258c1e89
cat: /tmp/test: No such file or directory
```

解决方案:

请在工作负载详情页中，切换至“容器管理”页签，核查容器的“生命周期 > 启动命令”配置信息，确保启动命令配置正确。

排查项九：用户自身业务 BUG

请检查工作负载启动命令是否正确执行，或工作负载本身bug导致容器不断重启。

步骤1 登录异常工作负载所在的节点。

步骤2 查看工作负载实例非正常退出的容器ID。

```
docker ps -a | grep $podName
```

步骤3 查看退出容器的错误日志。

```
docker logs $containerID
```

注意：这里的containerID为已退出的容器的ID

图 21-4 容器启动命令配置不正确

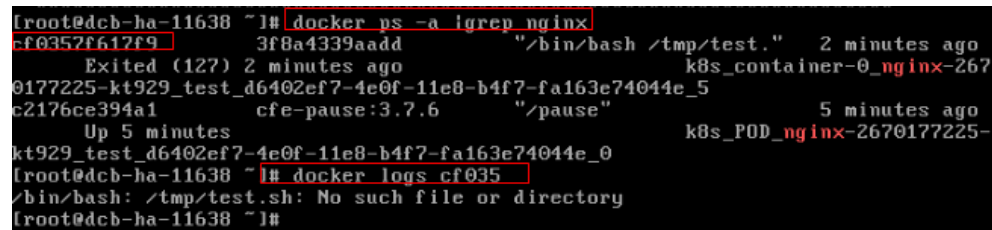

```
[root@dcb-ha-11638 ~]# docker ps -a | grep nginx
cf0352f617f9          3f8a4339aadd        "/bin/bash /tmp/test."  2 minutes ago
                    Exited (127) 2 minutes ago          k8s_container-0_nginx-267
0177225-kt929_test_d6402ef7-4e0f-11e8-b4f7-fa163e74044e_5
c2176ce394a1        cfe-pause:3.7.6     "/pause"                5 minutes ago
                    Up 5 minutes                    k8s_POD_nginx-2670177225-
kt929_test_d6402ef7-4e0f-11e8-b4f7-fa163e74044e_0
[root@dcb-ha-11638 ~]# docker logs cf035
/bin/bash: /tmp/test.sh: No such file or directory
[root@dcb-ha-11638 ~]#
```

如上图所示，容器配置的启动命令不正确导致容器启动失败。其他错误请根据日志提示修复工作负载本身的BUG问题。

----结束

解决方案:

重新创建工作负载，并配置正确的启动命令。

21.6.1.5 工作负载异常：实例驱逐异常 (Evicted)**驱逐原理**

当节点出现异常时，为了保证工作负载的可用性，Kubernetes会通过驱逐机制 (Eviction) 将该节点上的Pod调离异常节点。

目前Kubernetes中存在两种Eviction机制，分别由**kube-controller-manager**和**kubelet**实现。

- **kube-controller-manager实现的驱逐**

kube-controller-manager主要由多个控制器构成，而驱逐的功能主要由node controller这个控制器实现，它会周期性检查所有节点状态，当节点处于NotReady状态超过一段时间后，驱逐该节点上所有Pod。

kube-controller-manager提供了以下启动参数控制驱逐：

- **pod-eviction-timeout**：即当节点宕机时间超过一定的时间间隔后，开始驱逐宕机节点上的Pod，默认为5min。

- **node-eviction-rate**: 每秒需要排空的节点数量，默认为0.1，即每10s从一个节点驱逐Pod。
- **secondary-node-eviction-rate**: 第二档的排空节点的速率。当集群中宕机节点过多时，排空节点的速率会降低至第二档，默认为0.01。
- **unhealthy-zone-threshold**: 可用区的不健康阈值，默认为0.55，即当该可用区中节点宕机数目超过55%时，认为该可用区不健康。
- **large-cluster-size-threshold**: 集群的大规模阈值，默认为50，当集群节点数量超过该阈值时认为集群属于大规模集群。大规模集群的可用区节点宕机数目超过55%时，则将排空节点速率降为0.01；假如是小规模集群，则将速率直接降为0，即停止驱逐节点上的Pod。

- **kubelet的eviction机制**

如果节点处于资源压力，那么kubelet就会执行驱逐策略。驱逐会考虑Pod的优先级，资源使用和资源申请。当优先级相同时，资源使用/资源申请最大的Pod会被首先驱逐。

kube-controller-manager的驱逐机制是粗粒度的，即驱逐一个节点上的所有Pod，而kubelet则是细粒度的，它驱逐的是节点上的某些Pod。此类驱逐会周期性检查本节点内存、磁盘等资源，当资源不足时，按照优先级驱逐部分Pod。关于Pod驱逐优先级，请参见[kubelet驱逐时Pod的选择](#)。

驱逐阈值分为软驱逐条件（Soft Eviction Thresholds）和硬驱逐条件（Hard Eviction Thresholds）两种机制，如下：

- **软驱逐条件**: 当节点的内存/磁盘空间达到一定的阈值后，kubelet不会马上回收资源，如果改善到低于阈值就不进行驱逐，若这段时间一直高于阈值就进行驱逐。

您可以通过以下参数配置软驱逐条件：

- **eviction-soft**: 软驱逐阈值设置。当节点**驱逐信号**满足一定阈值时，例如memory.available<1.5Gi时，kubelet不会立即执行Pod驱逐，而会等待eviction-soft-grace-period时间，假如该时间过后，依然还是达到了软驱逐阈值，则触发一次Pod驱逐。
- **eviction-soft-grace-period**: 当达到软驱逐阈值时，允许Pod优雅终止的时间，即软驱逐宽限期，软驱逐信号与驱逐处理之间的时间差。默认为90秒。
- **eviction-max-pod-grace-period**: 最大驱逐pod宽限期，停止信号与kill之间的时间差。
- **硬驱逐条件**: 硬驱逐机制则简单得多，一旦达到阈值，直接把Pod从本地驱逐。

您可以通过以下参数配置硬驱逐条件：

eviction-hard: 硬驱逐阈值设置。当节点**驱逐信号**满足一定阈值时，例如memory.available<1Gi，即当节点可用内存低于1Gi时，会立即触发一次Pod驱逐。

kubelet 具有以下默认硬驱逐条件：

- memory.available<100Mi
- nodefs.available<10%
- imagefs.available<15%

- nodefs.inodesFree<5% (Linux 节点)

除此之外，kubelet还提供了其他的驱逐参数：

- **eviction-pressure-transition-period**：驱逐等待时间。当出现节点压力驱逐时，节点需要等待一定的时间，才会被设置为DiskPressure或者MemoryPressure，然后开启Pod驱逐，该时间默认为5分钟。该参数可以防止在某些情况下，节点在软驱逐条件上下振荡而出现错误的驱逐决策。
- **eviction-minimum-reclaim**：表示每一次驱逐必须至少回收多少资源。该参数可以避免在某些情况下，驱逐Pod只会回收少量的资源，导致kubelet反复触发多次驱逐。

问题定位

若节点故障时，实例未被驱逐，请先按照如下方法进行问题定位。

使用如下命令发现很多pod的状态为Evicted：

```
kubectl get pods
```

在节点的kubelet日志中会记录Evicted相关内容，搜索方法可参考如下命令：

```
cat /var/log/cce/kubernetes/kubelet.log | grep -i Evicted -C3
```

排查思路

以下排查思路根据原因的出现概率进行排序，建议您从高频原因往低频原因排查，从而帮助您快速找到问题的原因。

如果解决完某个可能原因仍未解决问题，请继续排查其他可能原因。

- **排查项一：节点是否存在资源压力**
- **排查项二：是否在实例上设置了tolerations**
- **排查项三：是否满足停止驱逐实例的条件**
- **排查项四：容器与节点上的“资源分配量”是否一致**
- **排查项五：工作负载实例不断失败并重新部署**

排查项一：节点是否存在资源压力

当满足硬性或软性驱逐条件时，即存在资源压力时，kubelet会根据驱逐信号将节点设置为相应的**节点状况**，并为节点打上对应的污点。请通过以下步骤查看节点是否存在对应的污点。

```
$ kubectl describe node 192.168.0.37
Name:          192.168.0.37
...
Taints:        key1=value1:NoSchedule
...
```

表 21-9 存在资源压力的节点状况及解决方案

节点状况	节点污点	驱逐信号	描述
MemoryPressure	node.kubernetes.io/memory-pressure	memory.available	节点上的可用内存已满足驱逐条件。

节点状况	节点污点	驱逐信号	描述
DiskPressure	node.kubernetes.io/ disk-pressure	nodefs.available 、 nodefs.inodesFree、 imagefs.available 或 imagefs.inodesFree	节点的根文件系统或镜像文件系统上的可用磁盘空间和 inode 已满足驱逐条件。
PIDPressure	node.kubernetes.io/ pid-pressure	pid.available	节点上的可用进程标识符已低于驱逐条件。

排查项二：是否在实例上设置了 tolerations

通过kubectl工具或单击对应工作负载后的“更多 > 编辑YAML”，检查工作负载上是不是设置了容忍度，具体请参见[污点和容忍度](#)。

排查项三：是否满足停止驱逐实例的条件

若属于小规格的集群（集群节点数小于50个节点），如果故障的节点大于总节点数的55%，实例的驱逐将会被暂停。此情况下Kubernetes将不再尝试驱逐故障节点的工作负载，具体请参见[节点驱逐速率限制](#)。

排查项四：容器与节点上的“资源分配量”是否一致

容器被驱逐后还会频繁调度到原节点。

问题原因：

节点驱逐容器是根据节点的“资源使用率”进行判断；容器的调度规则是根据节点上的“资源分配量”进行判断。由于判断标准不同，所以可能会出现被驱逐后又再次被调度到原节点的情况。

解决方案：

遇到此类问题时，请合理分配各容器的资源分配量即可解决。

排查项五：工作负载实例不断失败并重新部署

工作负载实例出现不断失败，不断重新部署的情况。

问题分析：

pod驱逐后，如果新调度到的节点也有驱逐情况，就会再次被驱逐；甚至出现pod不断被驱逐的情况。

如果是由kube-controller-manager触发的驱逐，会留下一个状态为Terminating的pod；直到容器所在节点状态恢复后，pod才会自动删除。如果节点已经删除或者其他原因导致的无法恢复，可以使用“强制删除”删除pod。

如果是由kubelet触发的驱逐，会留下一个状态为Evicted的pod，此pod只是方便后期定位的记录，可以直接删除。

解决方案：

使用如下命令删除旧驱赶的遗留：

```
kubectl get pods <namespace> | grep Evicted | awk '{print $1}' | xargs kubectl delete pod <namespace>
```

<namespace>为命名空间名称，请根据需要指定。

参考**Kubelet does not delete evicted pods****21.6.1.6 工作负载异常：存储卷无法挂载或挂载超时****排查思路**

以下排查思路根据原因的出现概率进行排序，建议您从高频原因往低频原因排查，从而帮助您快速找到问题的原因。

如果解决完某个可能原因仍未解决问题，请继续排查其他可能原因。

- **排查项一：EVS存储卷是否跨AZ挂载**
- **排查项二：存储中是否同时存在多条权限相关的配置**
- **排查项三：带云硬盘卷的Deployment的副本数大于1**
- **排查项四：EVS磁盘文件系统损坏**

图 21-5 存储卷无法挂载或挂载超时排查思路

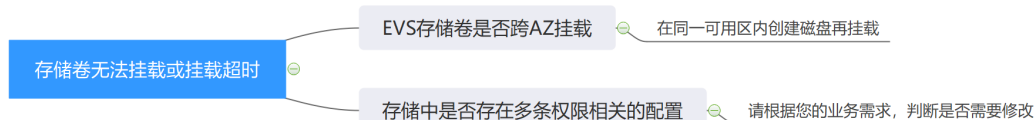
**排查项一：EVS 存储卷是否跨 AZ 挂载****问题描述：**

客户在有状态工作负载上挂载EVS存储卷，但无法挂载卷并超时。

问题定位：

经查询确认，该节点在可用区1，而要挂载的磁盘在可用区2，导致无法挂载而超时。

解决方案：

在同一可用区内创建磁盘再挂载后即可正常。

排查项二：存储中是否同时存在多条权限相关的配置

如果您挂载的存储中内容太多，同时又配置了以下几条配置，最终会由于逐个修改文件权限，而导致挂载时间过长。

问题定位：

- Securitycontext字段中是否包含runAsuser/fsGroup。securityContext是kubernetes中的字段，即安全上下文，它用于定义Pod或Container的权限和访问控制设置。

- 启动命令中是否包含ls、chmod、chown等查询或修改文件权限的操作。

解决建议：

请根据您的业务需求，判断是否需要修改。

排查项三：带云硬盘卷的 Deployment 的副本数大于 1

问题描述：

创建Pod失败，并报“添加存储失败”的事件，事件信息如下。

```
Multi-Attach error for volume "pvc-62a7a7d9-9dc8-42a2-8366-0f5ef9db5b60" Volume is already used by pod(s) testttt-7b774658cb-lc98h
```

问题定位：

查看Deployment的副本数是否大于1。

Deployment中使用EVS存储卷时，副本数只能为1。若用户在后台指定Deployment的实例数为2以上，此时CCE并不会限制Deployment的创建。但若这些实例Pod被调度到不同的节点，则会有部分Pod因为其要使用的EVS无法被挂载到节点，导致Pod无法启动成功。

解决方案：

使用EVS的Deployment的副本数指定为1，或使用其他类型存储卷。

排查项四：EVS 磁盘文件系统损坏

问题描述：

创建Pod失败，出现类似信息，磁盘文件系统损坏。

```
MountVolume.MountDevice failed for volume "pvc-08178474-c58c-4820-a828-14437d46ba6f" : rpc error: code = Internal desc = [09060def-afd0-11ec-9664-fa163eef47d0] /dev/sda has file system, but it is detected to be damaged
```

解决方案：

在EVS中对磁盘进行备份，然后执行如下命令修复文件系统。

```
fsck -y {盘符}
```

21.6.1.7 工作负载异常：一直处于创建中

问题描述

节点上的工作负载一直处于创建中。

排查思路

以下排查思路根据原因的出现概率进行排序，建议您从高频原因往低频原因排查，从而帮助您快速找到问题的原因。

如果解决完某个可能原因仍未解决问题，请继续排查其他可能原因。

- [排查项一：cce-pause镜像是否被误删除](#)
- [排查项二：集群开启CPU管理策略后变更节点规格](#)

排查项一：cce-pause 镜像是否被误删除

问题现象

创建工作负载时报如下错误，显示无法创建sandbox，原因是拉取cce-pause:3.1镜像失败。

```
Failed to create pod sandbox: rpc error: code = Unknown desc = failed to get sandbox image "cce-pause:3.1": failed to pull image "cce-pause:3.1": failed to pull and unpack image "docker.io/library/cce-pause:3.1": failed to resolve reference "docker.io/library/cce-pause:3.1": pulling from host **** failed with status code [manifests 3.1]: 400 Bad Request
```

问题原因

该镜像为创建节点时添加的系统镜像，如果手动误删除该镜像，会导致工作负载Pod一直无法创建。

解决方案：

步骤1 登录该问题节点。

步骤2 手动解压节点上的cce-pause镜像安装包。

```
tar -xzf /opt/cloud/cce/package/node-package/pause-*.tgz
```

步骤3 导入镜像。

- Docker节点：

```
docker load -i ./pause/package/image/cce-pause-*.tar
```
- Containerd节点：

```
ctr -n k8s.io images import --all-platforms ./pause/package/image/cce-pause-*.tar
```

步骤4 镜像导入成功后，即可正常工作负载。

----结束

排查项二：集群开启 CPU 管理策略后变更节点规格

集群开启CPU管理策略（绑核）时，kubelet启动参数中会将CPU Manager的策略设置为static，允许为节点上具有某些资源特征的pod赋予增强的CPU亲和性和独占性。用户如果直接在ECS控制台对CCE节点变更规格，会由于变更前后CPU信息不匹配，导致节点上的负载无法重新拉起，也无法创建新负载。

步骤1 登录CCE节点（弹性云服务器）并删除cpu_manager_state文件。

删除命令示例如下：

```
rm -rf /mnt/paas/kubernetes/kubelet/cpu_manager_state
```

步骤2 重启节点或重启kubelet，重启kubelet的方法如下：

```
systemctl restart kubelet
```

此时重新拉起或创建工作负载，已可成功执行。

解决方式链接：[CCE节点变更规格后，为什么无法重新拉起或创建工作负载？](#)

----结束

21.6.1.8 工作负载异常：结束中，解决 Terminating 状态的 Pod 删不掉的问题

问题描述

在节点处于“不可用”状态时，CCE会迁移节点上的容器实例，并将节点上运行的pod置为“Terminating”状态。

待节点恢复后，处于“Terminating”状态的pod会自动删除。

偶现部分pod（实例）一直处于“Terminating”状态：

```
#kubectl get pod -n aos
NAME                                READY   STATUS    RESTARTS   AGE
aos-apiserver-5f8f5b5585-s9l92     1/1    Terminating    0         3d1h
aos-cmdbserver-789bf5b497-6rwrq    1/1    Running         0         3d1h
aos-controller-545d78bs8d-vm6j9    1/1    Running         3         3d1h
```

通过kubectl delete pods <podname> -n <namespace> 命令始终无法将其删除：

```
kubectl delete pods aos-apiserver-5f8f5b5585-s9l92 -n aos
```

解决方法

无论各种方式生成的pod，均可以使用如下命令强制删除：

```
kubectl delete pods <pod> --grace-period=0 --force
```

因此对于上面的pod，只要执行如下命令即可删除：

```
kubectl delete pods aos-apiserver-5f8f5b5585-s9l92 --grace-period=0 --force
```

21.6.1.9 工作负载异常：已停止

问题现象

工作负载的状态为“已停止”。

问题原因：

工作负载的yaml的中metadata.enable字段为false，导致工作负载被停止，Pod被删除导致工作负载处于已停止状态，如下图所示：

```
kind: Deployment
apiVersion: apps/v1
metadata:
  name: test
  namespace: default
  selfLink: /apis/apps/v1/namespaces/default/deployments/test
  uid: b130db9f-9306-11e9-a2a9-fa163eaff9f7
  resourceVersion: '7314771'
  generation: 1
  creationTimestamp: '2019-06-20T02:54:16Z'
  labels:
    appgroup: ''
  annotations:
    deployment.kubernetes.io/revision: '1'
    description: ''
  enable: false
spec:
```

解决方案

将enable字段删除或者将false修改为true。

21.6.1.10 工作负载异常：GPU 节点部署服务报错

问题现象

客户在CCE集群的GPU节点上部署服务出现如下问题：

1. 容器无法查看显存。
2. 部署了7个GPU服务，有2个是能正常访问的，其他启动时都有报错。
 - 2个是能正常访问的CUDA版本分别是10.1和10.0
 - 其他服务CUDA版本也在这2个范围内
3. 在GPU服务容器中发现一些新增的文件core.*，在以前的部署中没有出现过。

问题定位

1. GPU插件的驱动版本较低，客户单独下载驱动安装后正常。
2. 客户工作负载中未声明需要gpu资源。

建议方案

节点安装了gpu-beta (gpu-device-plugin) 插件后，会自动安装nvidia-smi命令行工具。引起部署GPU服务报错通常是由于nvidia驱动安装失败，请排查nvidia驱动是否下载成功。

- GPU节点：
插件版本为2.0.0以下时，执行以下命令：
cd /opt/cloud/cce/nvidia/bin && ./nvidia-smi

```
# 插件版本为2.0.0及以上时，驱动安装路径更改，需执行以下命令：  
cd /usr/local/nvidia/bin && ./nvidia-smi
```

- 容器：
cd /usr/local/nvidia/bin && ./nvidia-smi

若能正常返回GPU信息，说明设备可用，插件安装成功。

如果驱动地址填写错误，需要将插件卸载后重新安装，并配置正确的地址。

📖 说明

nvidia驱动建议放在OBS桶里，并设置为公共读。

相关链接

- [GPU节点使用nvidia驱动启动容器排查思路](#)

21.6.2 容器设置

21.6.2.1 在什么场景下设置工作负载生命周期中的“停止前处理”？

问题描述：

在什么场景下设置工作负载生命周期中的“停止前处理”？

问题解答：

服务的业务处理时间较长，在升级时，需要先等Pod中的业务处理完，才能kill该Pod，以保证业务不中断的场景。

21.6.2.2 在同一个命名空间内访问指定容器的 FQDN 是什么？

问题背景

客户询问在创建负载时指定部署的容器名称、pod名称、namespace名称，在同一个命名空间内访问该容器的FQDN是什么？

全限定域名：FQDN，即Fully Qualified Domain Name，同时带有主机名和域名的名称。（通过符号“.”）

例如：主机名是bigserver，域名是mycompany.com，那么FQDN就是：
bigserver.mycompany.com。

问题建议

方案一：发布服务使用域名发现，需要提前预置好主机名和命名空间，服务发现使用域名的方式，注册的服务的域名为：服务名.命名空间.svc.cluster.local。这种使用有限制，注册中心部署必须容器化部署。

方案二：容器部署使用主机网络部署，然后亲和到集群的某一个节点，这样可以明确知道容器的服务地址（就是节点的地址），注册的地址为：服务所在节点IP，这种方案可以满足注册中心利用VM部署，缺陷是使用主机网络效率没有容器网络高。

21.6.2.3 健康检查探针（Liveness、Readiness）偶现检查失败？

健康检查探针偶现检测失败，是由于容器内的业务故障所导致，您需要优先定位自身业务问题。

常见情况有：

- 业务处理时间长，导致返回超时。
- tomcat建链和等待耗费时间太长（连接数、线程数等），导致返回超时。
- 容器所在节点，磁盘IO等性能达到瓶颈，导致业务处理超时。

21.6.2.4 如何设置容器 umask 值？

问题描述

tailf /dev/null的方式启动容器，然后手动执行启动脚本的方式得到的目录的权限是700，而不加tailf由Kubernetes自行启动的方式得到的目录权限却是751。

解决方案

这个问题是因为两种方式设置的umask值不一样，所以创建出来的目录权限不相同。

umask值用于为用户新创建的文件和目录设置缺省权限。如果umask的值设置过小，会使群组用户或其他用户的权限过大，给系统带来安全威胁。因此设置所有用户默认的umask值为0077，即用户创建的目录默认权限为700，文件的默认权限为600。

可以在启动脚本里面增加如下内容实现创建出来的目录权限为700：

1. 分别在/etc/bashrc文件和/etc/profile.d/目录下的所有文件中加入“umask 0077”。
2. 执行如下命令：

```
echo "umask 0077" >> $FILE
```

📖 说明

FILE为具体的文件名，例如：echo “umask 0077” >> /etc/bashrc

3. 设置/etc/bashrc文件和/etc/profile.d/目录下所有文件的属主为：root，群组为：root。
4. 执行如下命令：

```
chown root.root $FILE
```

21.6.2.5 CCE 启动实例失败时的重试机制是怎样的？

CCE是基于原生Kubernetes的云容器引擎服务，完全兼容Kubernetes社区原生版本，与社区最新版本保持紧密同步，完全兼容Kubernetes API和Kubectl。

在Kubernetes中，Pod的spec中包含一个restartPolicy字段，其取值包括：Always、OnFailure和Never，默认值为：Always。

- Always：当容器失效时，由kubelet自动重启该容器。
- OnFailure：当容器终止运行且退出不为0时（正常退出），由kubelet自动重启该容器。
- Never：不论容器运行状态如何，kubelet都不会重启该容器。

restartPolicy适用于Pod中的所有容器。

restartPolicy仅针对同一节点上kubelet的容器重启动作。当Pod中的容器退出时，kubelet 会按指数回退方式计算重启的延迟（10s、20s、40s...），其最长延迟为5分钟。一旦某容器执行了10分钟并且没有出现问题，kubelet对该容器的重启回退计时器执行重置操作。

每种控制器对Pod的重启策略要求如下：

- Replication Controller（RC）和DaemonSet：必须设置为Always，需要保证该容器的持续运行。
- Job：OnFailure或Never，确保容器执行完成后不再重启。

21.6.3 调度策略

21.6.3.1 如何让多个 Pod 均匀部署到各个节点上？

Kubernetes中kube-scheduler组件负责Pod的调度，对每一个新创建的 Pod 或者是未被调度的 Pod，kube-scheduler 会选择一个最优的节点去运行这个 Pod。kube-scheduler 给一个 Pod 做调度选择包含过滤和打分两个步骤。过滤阶段会将所有满足 Pod 调度需求的节点选出来，在打分阶段 kube-scheduler 会给每一个可调度节点进行优先级打分，最后kube-scheduler 会将 Pod 调度到得分最高的节点上，如果存在多个得分最高的节点，kube-scheduler 会从中随机选取一个。

打分优先级中节点调度均衡（BalancedResourceAllocation）只是其中一项，还有其他打分项会导致分布不均匀。详细的调度说明请参见[Kubernetes 调度器](#)和[调度策略](#)。

想要让多个Pod尽可能的均匀分布在各个节点上，可以考虑使用工作负载反亲和特性，让Pod之间尽量“互斥”，这样就能尽量均匀的分布在各节点上。

示例如下：

```
kind: Deployment
apiVersion: apps/v1
metadata:
  name: nginx
  namespace: default
spec:
  replicas: 2
  selector:
    matchLabels:
      app: nginx
  template:
    metadata:
      labels:
        app: nginx
    spec:
      containers:
        - name: container-0
          image: nginx:alpine
          resources:
            limits:
              cpu: 250m
              memory: 512Mi
            requests:
              cpu: 250m
              memory: 512Mi
      affinity:
        podAntiAffinity:
          # 工作负载反亲和
          preferredDuringSchedulingIgnoredDuringExecution:
            # 尽量满足如下条件
            - weight: 100 # 使用尽量满足策略时可设置优先级，取值为1-100，数值越大优先级越高
        podAffinityTerm:
          labelSelector:
            # 选择Pod的标签，与工作负载本身反亲和
            matchExpressions:
```

```
- key: app
  operator: In
  values:
  - nginx
namespaces:
- default
topologyKey: kubernetes.io/hostname # 在节点上起作用
imagePullSecrets:
- name: default-secret
```

21.6.3.2 如何避免节点上的某个容器被驱逐？

问题背景

在工作负载调度时可能会发生一个节点上的两个容器之间互相争资源的情况，最终导致kubelet将其全部驱逐。那么能不能设定策略让其中一个服务一直保留？如何设定？

问题建议

Kubelet会按照下面的标准对Pod的驱逐行为进行评判：

- 根据服务质量：即**BestEffort**、**Burstable**、**Guaranteed**。
- 根据Pod调度请求的被耗尽资源的消耗量。

接下来，Pod按照下面的顺序进行驱逐（QOS）：

BestEffort -> Burstable -> Guaranteed

- BestEffort类型的Pod：系统用完了全部内存时，该类型Pod会最先被终止。
- Burstable类型的Pod：系统用完了全部内存，且没有BestEffort容器可以终止时，该类型Pod会被终止。
- Guaranteed类型的Pod：系统用完了全部内存、且没有Burstable与BestEffort容器可以终止时，该类型的Pod会被终止。

📖 说明

- 如果Pod进程因使用超过预先设定的限制值而非Node资源紧张情况，系统倾向于在其原来所在的机器上重启该容器。
- 如果资源充足，可将QoS Pod类型均设置为Guaranteed。用计算资源换业务性能和稳定性，减少排查问题时间和成本。
- 如果想更好的提高资源利用率，业务服务可以设置为Guaranteed，而其他服务根据重要程度可分别设置为Burstable或BestEffort，例如filebeat。

21.6.3.3 为什么 Pod 在节点不是均匀分布？

Kubernetes 中的 Pod 调度原理

Kubernetes中kube-scheduler组件负责Pod的调度，对每一个新创建的 Pod 或者是未被调度的 Pod，kube-scheduler 会选择一个最优的节点去运行这个 Pod。kube-scheduler 给一个 Pod 做调度选择包含过滤和打分两个步骤。过滤阶段会将所有满足 Pod 调度需求的节点选出来，在打分阶段 kube-scheduler 会给每一个可调度节点进行优先级打分，最后kube-scheduler 会将 Pod 调度到得分最高的节点上，如果存在多个得分最高的节点，kube-scheduler 会从中随机选取一个。

打分优先级中节点调度均衡（BalancedResourceAllocation）只是其中一项，还有其他打分会导致分布不均匀。详细的调度说明请参见[Kubernetes 调度器](#)和[调度策略](#)。

为什么 Pod 数量在节点上分布不均匀

- 资源需求：不同节点的资源配置可能不同，例如CPU、内存大小，导致Pod中定义的Request值无法被满足。即使节点实际负载很低，也无法调度到该节点。
- 自定义调度策略：Pod可能根据自定义的亲亲和性和反亲和性策略进行调度，导致Pod在节点上分布不均匀。
- 节点污点和容忍度：节点存在某些污点，未设置容忍度的Pod无法调度到该节点上运行。
- 部分工作负载特性导致：工作负载可能具有特殊的分布约束，例如工作负载挂载某个可用区的云硬盘时只能调度到相同可用区的节点上。
- 节点特殊资源：部分Pod可能请求特殊的资源类型，例如GPU等资源，调度器只能将其调度到GPU类型的节点上。
- 节点健康状态：节点的健康状况和状态可能影响调度决策，不健康的节点可能不会调度新的Pod。

为什么 Pod 实际负载在节点上分布不均匀

kube-scheduler调度器在分配Pod时不会考虑应用的实际负载，如果应用负载不均匀可能导致某些节点的负载较高，而其他节点的负载较低。

21.6.3.4 如何驱逐节点上的所有 Pod?

您可使用**kubectl drain**命令从节点安全地逐出所有Pod。

说明

默认情况下，**kubectl drain**命令会保留某些系统级Pod不被驱逐，例如everest-csi-driver。

步骤1 使用kubectl连接集群。

步骤2 查看集群中的节点。

```
kubectl get node
```

步骤3 选择一个节点，查看节点上存在的所有Pod。

```
kubectl get pod --all-namespaces -owide --field-selector spec.nodeName=192.168.0.160
```

驱逐前该节点上的Pod如下：

NAMESPACE	NAME	READY	STATUS	RESTARTS	AGE	IP
default	nginx-5bcc57c74b-lgcvh	1/1	Running	0	7m25s	10.0.0.140
192.168.0.160	<none>	<none>				
kube-system	coredns-6fcd88c4c-97p6s	1/1	Running	0	3h16m	10.0.0.138
192.168.0.160	<none>	<none>				
kube-system	everest-csi-controller-56796f47cc-99dtm	1/1	Running	0	3h16m	10.0.0.139
192.168.0.160	<none>	<none>				
kube-system	everest-csi-driver-dpfzl	2/2	Running	2	12d	192.168.0.160
192.168.0.160	<none>	<none>				
kube-system	icagent-tpfpv	1/1	Running	1	12d	192.168.0.160
192.168.0.160	<none>	<none>				

步骤4 驱逐该节点上的所有Pod。

```
kubectl drain 192.168.0.160
```

如果节点上存在绑定了本地存储的Pod或是一些守护进程集管理的Pod，将提示“error: unable to drain node "192.168.0.160" due to error: cannot delete DaemonSet-managed Pods...”。驱逐命令将不会生效，您可在上述命令后面添加如下参数进行强制驱逐：

- `--delete-emptydir-data`: 强制驱逐节点上绑定了本地存储的Pod, 例如`coredns`。
- `--ignore-daemonsets`: 忽略节点上的守护进程集Pod, 例如`everest-csi-driver`。

示例中节点上存在绑定本地存储的Pod和守护进程集Pod, 因此驱逐命令如下:

```
kubectl drain 192.168.0.160 --delete-emptydir-data --ignore-daemonsets
```

步骤5 驱逐成功后, 该节点被自动标记为不可调度, 即该节点将会被打上 `node.kubernetes.io/unschedulable = : NoSchedule`的污点。

驱逐后该节点上的Pod如下, 节点上仅保留了不可驱逐的系统级Pod。

NAMESPACE	NAME	READY	STATUS	RESTARTS	AGE	IP	NODE
NOMINATED NODE READINESS GATES							
kube-system	everest-csi-driver-dpfzl	2/2	Running	2	12d	192.168.0.160	192.168.0.160
<none>	<none>						
kube-system	icagent-tpfpv	1/1	Running	1	12d	192.168.0.160	192.168.0.160
<none>	<none>						

----结束

相关操作

kubectl的`drain`、`cordons`和`uncordon`操作:

- `drain`: 从节点安全地逐出所有Pod, 并将该节点标记为不可调度。
- `cordons`: 将节点标记为不可调度, 即该节点将会被打上`node.kubernetes.io/unschedulable = : NoSchedule`的污点。
- `uncordon`: 将节点标记为可调度。

更多说明请参考[kubectl文档](#)。

21.6.3.5 为什么 Pod 调度不到某个节点上?

步骤1 请排查节点和docker是否正常, 排查方法请参见[排查项七: 内部组件是否正常](#)。

步骤2 如果节点和docker正常, 而pod调度不到节点上, 请确认pod是否做了亲和, 排查方法请参见[排查项三: 检查工作负载的亲和性配置](#)。

步骤3 如果节点上的资源不足, 导致节点调度不上, 请扩容或者新增节点。

----结束

21.6.4 其他

21.6.4.1 定时任务停止一段时间后, 为何无法重新启动?

定时任务在运行过程中, 如果被暂停, 再次被开启时, 会根据最后一次的成功时间跟当前的时间计算时间差, 然后与定时的周期*100作对比, 如果时间差大于单次周期时长*100, 后期的定时任务就不会被触发, 详情请参考[CronJob限制](#)。

例如, 假设一个CronJob被设置为从08:30:00开始每隔1分钟创建一个新的Job, 且`startingDeadlineSeconds`字段未被设置。如果CronJob控制器从08:29:00到10:21:00终止运行, 则该Job将不会启动, 因为从08:29:00到10:21:00超过了100分钟, 即错过的调度次数超过了100 (示例中一个调度周期为1分钟)。

但如果设置了`startingDeadlineSeconds`字段, 则控制器会统计从`startingDeadlineSeconds`设置的值到现在的时间, 计算期间错过了多少次Job。例

如，如果startingDeadlineSeconds是 200，则控制器会统计在过去200秒中错过了多少次Job。此时如果CronJob控制器同样在08:29:00到10:21:00时间段终止运行，则Job仍将从10:22:00开始，因为最近200秒中仅错过了3个调度（示例中一个调度周期为1分钟）。

解决方法

如果想要解决这个问题，可以在定时任务的CronJob中配置参数：startingDeadlineSeconds。该参数只能使用kubectl命令，或者通过API接口进行创建或修改。

YAML示例如下：

```
apiVersion: batch/v1
kind: CronJob
metadata:
  name: hello
spec:
  startingDeadlineSeconds: 200
  schedule: "* * * * *"
  jobTemplate:
    spec:
      template:
        spec:
          containers:
            - name: hello
              image: busybox:1.28
              imagePullPolicy: IfNotPresent
              command:
                - /bin/sh
                - -c
                - date; echo Hello
          restartPolicy: OnFailure
```

如果重新创建CronJob，也可以临时规避这个限制。

21.6.4.2 创建有状态负载时，实例间发现服务是指什么？

云容器引擎的实例间发现服务，在原生Kubernetes中称之为Headless Service。Headless Service也是一种Service，但是会在YAML中定义spec.clusterIP: None，也就是不需要Cluster IP的Service。

Headless Service 和普通 Service 的区别

- 普通Service：
一个Service可能对应多个EndPoint（Pod），client访问的是Cluster IP，通过iptables或IPVS规则转到Real Server，从而达到负载均衡的效果。例如：Service有2个EndPoint，但是DNS查询时只会返回Service的地址，具体client访问的是哪个Real Server，是由iptables或IPVS规则来决定的，客户端无法自行选择访问指定的EndPoint。
- Headless Service：
访问Headless Service时，DNS查询会如实的返回每个真实的EndPoint（Pod的IP地址）。对应到每一个Endpoints，即每一个Pod，都会有对应的DNS域名；这样Pod之间就可以互相访问，达到实例间发现和访问的效果。

Headless Service 使用场景

当某个工作负载的多个Pod之间没有任何区别时，可以使用普通Service，利用集群kube-proxy实现Service的负载均衡，例如常见的无状态应用Nginx。

但是某些应用场景下，工作负载的各个实例间存在不同的角色区别，比如Redis集群，每个Redis实例都是不同的，它们之间存在主从关系，并且需要相互通信。这种情况下，使用普通Service无法通过Cluster IP来保证访问到某个指定的实例，因此需要设置Headless Service直接访问Pod的真实IP地址，实现Pod间互相访问。

Headless Service一般结合StatefulSet来部署有状态的应用，比如Redis集群、MySQL集群等。

21.6.4.3 CCE 容器拉取私有镜像时报错 “Auth is empty”

问题描述

在CCE的控制台界面中为已经创建的工作负载更换镜像，选择我上传的镜像，容器在拉取镜像时报错 “Auth is empty, only accept X-Auth-Token or Authorization”。

```
Failed to pull image "IP地址:端口号/magicdoom/tidb-operator:latest": rpc error: code = Unknown desc = Error response from daemon: Get https://IP地址:端口号/v2/magicdoom/tidb-operator/manifests/latest: error parsing HTTP 400 response body: json: cannot unmarshal number into Go struct field Error.code of type errcode.ErrorCode: "{ \"errors\": [{ \"code\": 400, \"message\": \"Auth is empty, only accept X-Auth-Token or Authorization.\" } ] }"
```

解答

您可以通过CCE控制台界面选择私有镜像创建应用，此时CCE会自动带上该secret，升级时不会出现该问题。

您通过API创建应用时，在deployment中带入该secret也可以在升级时避免该问题。

```
imagePullSecrets:  
- name: default-secret
```

21.6.4.4 CCE 集群中工作负载镜像的拉取策略有哪些？

容器在启动运行前，需要镜像。镜像的存储位置可能会在本地，也可能在远程镜像仓库中。

Kubernetes配置文件中的imagePullPolicy属性是用于描述镜像的拉取策略的，如下：

- Always：总是拉取镜像。
imagePullPolicy: Always
- IfNotPresent：本地有则使用本地镜像，不拉取。
imagePullPolicy: IfNotPresent
- Never：只使用本地镜像，从不拉取，即使本地没有。
imagePullPolicy: Never

说明如下：

1. 如果设置为Always，则每次容器启动或者重启时，都会从远程仓库拉取镜像。如果省略imagePullPolicy，策略默认为Always。
2. 如果设置为IfNotPresent，有下面两种情况：
 - a. 当本地不存在所需的镜像时，会从远程仓库中拉取。
 - b. 如果需要的镜像和本地镜像内容相同，只不过重新打了tag。此tag镜像本地不存在，而远程仓库存在此tag镜像。这种情况下，Kubernetes并不会拉取新的镜像。

21.6.4.5 下载镜像缺少层如何解决？

故障现象

在使用containerd容器引擎场景下，拉取镜像到节点时，概率性缺少镜像层，导致工作负载容器创建失败。

```
Events:
Type      Reason      Age   From      Message
----      -
Normal    Scheduled   54s   default-scheduler   Successfully assigned cattle-prometheus/prometheus-server-6c69469c-f4-nfs7f to 10.14.11.139
Normal    SuccessfulMountVolume   55s   kubelet   Successfully mounted volumes for pod "prometheus-server-6c69469c-f4-nfs7f_cattle-prometheus(40ac202a-649a-429c-91ca-573dbaabcb72)"
Normal    SuccessfulUpdateSecurityGroup   52s   yamglse-controller   Successfully updated security group to "c8a07f09-6fd6-431a-b901-ed075865198c"
Normal    Pulled      8s (x6 over 51s)   kubelet   Container image "100.125.0.29:20202/registry/busybox:1.29.2" already present on machine
Warning   FailedCreate   7s (x6 over 50s)   kubelet   Error: failed to create container container: error unpacking image: failed to extract layer: sha256:f9d9e4e62f0689c4752390e14ade48b0ec6f2488a09af5ab2f9ccaf54c299d: failed to get reader from content store: content digest sha256:8c5a7d1afbc62699fcb2c6445743cec5ff22033ea589ea9d88773b7068103: not found
```

问题根因

docker v1.10 之前支持mediaType 为 application/octet-stream 的layer，而containerd不支持application/octet-stream，导致没有拉取。

解决方法

有如下两种方式可解决该问题。

- 使用高版本Docker (>= docker v1.11) 重新打包镜像。
- 手动下载镜像
 - a. 登录节点。
 - b. 执行如下命令手动下载镜像。
ctr -n k8s.io images pull --user u:p images
 - c. 使用新下载的镜像重新创建工作负载。

21.7 网络管理

21.7.1 网络规划

21.7.1.1 集群与虚拟私有云、子网的关系是怎样的？

“虚拟私有云”类似家庭生活中路由器管理192.168.0.0/16的私有局域网，是为用户在云上构建的一个私有网络，是弹性云服务器、负载均衡、中间件等工作的基本网络环境。根据实际业务需要可以设置不同规模的网络，一般可为10.0.0.0/8~24，172.16.0.0/12~24，192.168.0.0/16~24，其中最大的网络10.0.0.0/8的A类地址网络。

子网是虚拟私有云中的一个子集，可以将虚拟私有云划分为一个个子网，每个子网之间可以通过安全组控制其之间能否互通，保证子网之间可以相互隔离，用户可以将不同业务部署在不同的子网内。

集群是同一个VPC中一个或多个弹性云服务器或裸金属服务器（又称：节点）通过相关技术组合而成的计算机群体，为容器运行提供了计算资源池。

如图21-6，同一个region下可以有多个虚拟私有云（图中以VPC表示）。虚拟私有云由一个个子网组成，子网与子网之间的网络交互通过子网网关完成，而集群就是建立在某个子网中。因此，存在以下三种场景：

- 不同集群可以创建在不同的虚拟私有云中。

- 不同集群可以创建在同一个子网中。
- 不同集群可以创建在不同的子网中。

图 21-6 集群与 VPC、Subnet 的关系

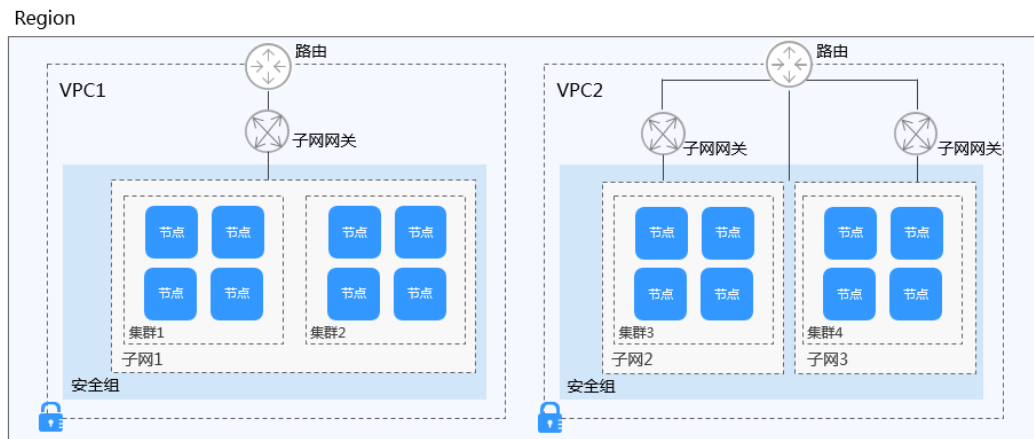

21.7.1.2 集群安全组规则配置

CCE作为通用的容器平台，安全组规则的设置适用于通用场景。集群在创建时将会自动为Master节点和Node节点分别创建一个安全组，其中Master节点的安全组名称是：**{集群名}-cce-control-{随机ID}**；Node节点的安全组名称是：**{集群名}-cce-node-{随机ID}**。使用CCE Turbo集群时会额外创建一个ENI的安全组，名为**{集群名}-cce-eni-{随机ID}**。

用户可根据安全需求，登录CCE控制台，单击服务列表中的“网络 > 虚拟私有云 VPC”，在网络控制台单击“访问控制 > 安全组”，找到集群对应的安全组规则进行修改和加固。

不同网络模型的默认安全组规则如下：

- [VPC网络模型安全组规则](#)
- [容器隧道网络模型安全组规则](#)
- [云原生网络2.0（CCE Turbo集群）安全组规则](#)

须知

- 安全组规则的**修改和删除可能会影响集群的正常运行**，请谨慎操作。如需修改安全组规则，请尽量避免对CCE运行依赖的端口规则进行修改。
- 在集群中添加新的安全组规则时，需要**确保新规则与原有规则不会发生冲突**，否则可能导致原有规则失效，影响集群正常运行。

VPC 网络模型安全组规则

Node节点安全组

集群自动创建的Node节点安全组名称为**{集群名}-cce-node-{随机ID}**，默认端口说明请参见**表21-10**。

表 21-10 VPC 网络模型 Node 节点安全组默认端口说明

方向	端口	默认源地址	说明	是否可修改	修改建议
入方向规则	UDP: 全部	VPC网段	Node节点之间互访、Node节点与Master节点互访。	不可修改	不涉及
	TCP: 全部				
	ICMP: 全部	Master节点安全组	Master节点访问Node节点。	不可修改	不涉及
	TCP: 30000-32767	所有IP地址 (0.0.0.0/0)	集群NodePort服务默认访问端口范围。	可修改	端口需对VPC网段、容器网段和ELB的网段放通。
	UDP: 30000-32767				
	全部	容器网段	允许集群中的容器访问节点。	不可修改	不涉及
	全部	Node节点安全组	限制Node节点安全组外的访问，但对于Node节点安全组中的实例互相访问不做限制。	不可修改	不涉及
	TCP: 22	所有IP地址 (0.0.0.0/0)	允许SSH远程连接Linux弹性云服务器。	建议修改	不涉及
出方向规则	全部	所有IP地址 (0.0.0.0/0)	默认全部放通，通常情况下不建议修改。	可修改	如需加固出方向规则，请注意指定端口需要放通，详情请参见 安全组出方向规则加固建议 。

Master节点安全组

集群自动创建的Master节点安全组名称为{集群名}-cce-control-{随机ID}，默认端口说明请参见表21-11。

表 21-11 VPC 网络模型 Master 节点安全组默认端口说明

方向	端口	默认源地址	说明	是否支持修改	修改建议
入方向规则	TCP: 5444	VPC网段	kube-apiserver服务端，提供K8s资源的生命周期管理。	不可修改	不涉及
	TCP: 5444	容器网段			
	TCP: 9443	VPC网段	Node节点网络插件访问Master节点。	不可修改	不涉及
	TCP: 5443	所有IP地址 (0.0.0.0/0)	Master的kube-apiserver的监听端口。	建议修改	端口需保留对VPC网段、容器网段和托管网格管理面网段放通。
	TCP: 8445	VPC网段	Node节点存储插件访问Master节点。	不可修改	不涉及
	全部	Master节点安全组	限制Master节点安全组外的访问，但对于Master节点安全组中的实例互相访问不做限制。	不可修改	不涉及
出方向规则	全部	所有IP地址 (0.0.0.0/0)	默认全部放通。	不可修改	不涉及

容器隧道网络模型安全组规则

Node节点安全组

集群自动创建的Node节点安全组名称为{集群名}-cce-node-{随机ID}，默认端口说明请参见表21-12。

表 21-12 容器隧道网络模型 Node 节点安全组默认端口说明

方向	端口	默认源地址	说明	是否可修改	修改建议
入方向规则	UDP: 4789	所有IP地址 (0.0.0.0/0)	容器间网络互访。	不可修改	不涉及

方向	端口	默认源地址	说明	是否可修改	修改建议
	TCP: 10250	Master节点网段	Master节点主动访问Node节点的kubelet（如执行kubect exec {pod}）。	不可修改	不涉及
	TCP: 30000-32767	所有IP地址（0.0.0.0/0）	集群NodePort服务默认访问端口范围。	可修改	端口需对VPC网段、容器网段和ELB的网段放通。
	UDP: 30000-32767				
	TCP: 22	所有IP地址（0.0.0.0/0）	允许SSH远程连接Linux弹性云服务器。	建议修改	不涉及
全部	Node节点安全组	限制Node节点安全组外的访问，但对于Node节点安全组中的实例互相访问不做限制。	不可修改	不涉及	
出方向规则	全部	所有IP地址（0.0.0.0/0）	默认全部放通，通常情况下不建议修改。	可修改	如需加固出方向规则，请注意指定端口需要放通，详情请参见 安全组出方向规则加固建议 。

Master节点安全组

集群自动创建的Master节点安全组名称为**{集群名}-cce-control-[{随机ID}](#)**，默认端口说明请参见[表21-13](#)。

表 21-13 容器隧道网络模型 Master 节点安全组默认端口说明

方向	端口	默认源地址	说明	是否支持修改	修改建议
入方向规则	UDP: 4789	所有IP地址（0.0.0.0/0）	容器间网络互访。	不可修改	不涉及

方向	端口	默认源地址	说明	是否支持修改	修改建议
	TCP: 5444	VPC网段	kube-apiserver服务端口，提供K8s资源的生命周期管理。	不可修改	不涉及
	TCP: 5444	容器网段			
	TCP: 9443	VPC网段	Node节点网络插件访问Master节点。	不可修改	不涉及
	TCP: 5443	所有IP地址 (0.0.0.0/0)	Master的kube-apiserver的监听端口。	建议修改	端口需保留对VPC网段、容器网段和托管网格管理面网段放通。
	TCP: 8445	VPC网段	Node节点存储插件访问Master节点。	不可修改	不涉及
	全部	Master节点安全组	限制Master节点安全组外的访问，但对于Master节点安全组中的实例互相访问不做限制。	不可修改	不涉及
出方向规则	全部	所有IP地址 (0.0.0.0/0)	默认全部放通。	不可修改	不涉及

云原生网络 2.0 (CCE Turbo 集群) 安全组规则

Node节点安全组

集群自动创建的Node节点安全组名称为{集群名}-cce-node-{随机ID}，默认端口说明请参见表21-14。

表 21-14 CCE Turbo 集群 Node 节点安全组默认端口说明

方向	端口	默认源地址	说明	是否可修改	修改建议
入方向规则	TCP: 10250	Master节点网段	Master节点主动访问Node节点的kubelet (如执行 kubectl exec {pod}) 。	不可修改	不涉及

方向	端口	默认源地址	说明	是否可修改	修改建议
	TCP: 30000-32767	所有IP地址 (0.0.0.0/0)	集群NodePort服务默认访问端口范围。	可修改	端口需对VPC网段、容器网段和ELB的网段放通。
	UDP: 30000-32767				
	TCP: 22	所有IP地址 (0.0.0.0/0)	允许SSH远程连接Linux弹性云服务器。	建议修改	不涉及
	全部	Node节点安全组	限制Node节点安全组外的访问，但对于Node节点安全组中的实例互相访问不做限制。	不可修改	不涉及
	全部	容器子网网段	允许集群中的容器访问节点。	不可修改	不涉及
出方向规则	全部	所有IP地址 (0.0.0.0/0)	默认全部放通，通常情况下不建议修改。	可修改	如需加固出方向规则，请注意指定端口需要放通，详情请参见 安全组出方向规则加固建议 。

Master节点安全组

集群自动创建的Master节点安全组名称为{集群名}-cce-control-{随机ID}，默认端口说明请参见表21-15。

表 21-15 CCE Turbo 集群 Master 节点安全组默认端口说明

方向	端口	默认源地址	说明	是否支持修改	修改建议
入方向规则	TCP: 5444	所有IP地址 (0.0.0.0/0)	kube-apiserver服务端口，提供K8s资源的生命周期管理。	不可修改	不涉及
	TCP: 5444	VPC网段		不可修改	不涉及
	TCP: 9443	VPC网段	Node节点网络插件访问Master节点。	不可修改	不涉及

方向	端口	默认源地址	说明	是否支持修改	修改建议
	TCP: 5443	所有IP地址 (0.0.0.0/0)	Master的kube-apiserver的监听端口。	建议修改	端口需保留对VPC网段、容器网段和托管网格管理面网段放通。
	TCP: 8445	VPC网段	Node节点存储插件访问Master节点。	不可修改	不涉及
	全部	Master节点安全组	限制Master节点安全组外的访问，但对于Master节点安全组中的实例互相访问不做限制。	不可修改	不涉及
	全部	容器子网网段	属于容器子网网段的源地址需全部放通。	不可修改	不涉及
出方向规则	全部	所有IP地址 (0.0.0.0/0)	默认全部放通。	不可修改	不涉及

ENI安全组

CCE Turbo集群会额外创建名为{集群名}-cce-eni-{随机ID}的安全组，默认为集群中的容器绑定该安全组，默认端口说明请参见表21-16。

表 21-16 ENI 安全组默认端口说明

方向	端口	默认源地址	说明	是否可修改	修改建议
入方向规则	全部	ENI安全组	允许集群中的容器互相访问。	不可修改	不涉及
		VPC网段	允许集群VPC中的实例访问容器。	不可修改	不涉及
出方向规则	全部	所有IP地址 (0.0.0.0/0)	默认全部放通。	不可修改	不涉及

安全组出方向规则加固建议

对于出方向规则，CCE创建的安全组默认全部放通，通常情况下不建议修改。如需加固出方向规则，请注意如下端口需要放通。

表 21-17 Node 节点安全组出方向规则最小范围

端口	放通地址段	说明
UDP: 53	子网的DNS服务器	用于域名解析。
UDP: 4789 (仅容器隧道网络模型的集群需要)	所有IP地址	容器间网络互访。
TCP: 5443	Master节点网段	Master的kube-apiserver的监听端口。
TCP: 5444	VPC网段、容器网段	kube-apiserver服务端口，提供K8s资源的生命周期管理。
TCP: 6443	Master节点网段	-
TCP: 8445	VPC网段	Node节点存储插件访问Master节点。
TCP: 9443	VPC网段	Node节点网络插件访问Master节点。
所有端口	198.19.128.0/17网段	访问VPCEP服务。
UDP: 123	100.126.0.0/16网段	Node节点访问内网NTP服务器端口。
TCP: 443	100.126.0.0/16网段	Node节点访问内网OBS端口用于拉取安装包。
TCP: 6443	100.126.0.0/16网段	Node节点上报节点安装成功。

21.7.2 网络异常

21.7.2.1 工作负载网络异常时，如何定位排查？

排查思路

以下排查思路根据原因的出现概率进行排序，建议您从高频原因往低频原因排查，从而帮助您快速找到问题的原因。

如果解决完某个可能原因仍未解决问题，请继续排查其他可能原因。

- **排查项一：容器+容器端口**

- **排查项二：节点IP+节点端口**
- **排查项三：负载均衡IP+端口**
- **排查项四：NAT网关+端口**
- **排查项五：检查容器所在节点安全组是否放通**

排查项一：容器+容器端口

在CCE控制台界面或者使用kubectl命令查找pod的IP，然后登录到集群内的节点或容器中，使用curl命令等方法手动调用接口，查看结果是否符合预期。

如果容器IP+端口不能访问，建议登录到业务容器内使用“127.0.0.1+端口”进行排查。

常见问题：

1. 容器端口配置错误（容器内未监听访问端口）。
2. URL不存在（容器内无相关路径）。
3. 服务异常（容器内的业务BUG）。
4. 检查集群网络内核组件是否异常（容器隧道网络模型：openswitch内核组件；VPC网络模型：ipvlan内核组件）。

排查项二：节点 IP+节点端口

只有发布为节点访问（NodePort）或负载均衡（LoadBalancer）的服务才能通过节点IP+节点端口进行访问。

- **节点访问（NodePort）类型：**
节点的访问端口就是节点对外发布的端口。
- **负载均衡（LoadBalancer）类型：**
负载均衡的节点端口通过“编辑YAML”可以查看。

如下图所示：

nodePort: 30637为节点对外暴露的端口。**targetPort: 80**为Pod对外暴露的端口。**port: 123**为服务对外暴露的端口，负载均衡类型的服务同时使用该端口配置ELB的监听器。

```
spec:
  ports:
    - name: cce-service-0
      protocol: TCP
      port: 123
      targetPort: 80
      nodePort: 30637
```

找到节点端口（nodePort）后，使用容器所在节点的IP地址+端口进行访问，并查看结果是否符合预期。

常见问题：

1. 节点的入方向对业务端口未放通。
2. 节点配置了自定义路由，并且配置错误。

3. pod的label与service的label不匹配（kubectl或API创建）。

排查项三：负载均衡 IP+端口

如果使用负载均衡IP+端口不能访问，但节点IP+端口可以访问。

请排查：

- 相关端口或URL的后端服务器组是否符合预期。
- 节点上的安全组是否对ELB暴露了相关的协议或端口。
- 四层ELB的健康检查是否开启（未开启的话，请开启）。
- 七层ELB的访问方式中使用的证书是否过期。

常见问题：

1. 发布四层ELB时，如果客户在界面未开启健康检查，ELB可能会将流量转发到异常的节点。
2. UDP协议的访问，需要放通节点的ICMP协议。
3. pod的label与service的label不匹配（kubectl或API创建）。

排查项四：NAT 网关+端口

配置在NAT后端的服务器，通常不配置EIP，不然可能会出现网络丢包等异常。

排查项五：检查容器所在节点安全组是否放通

用户可单击服务列表中的“网络 > 虚拟私有云 VPC”，在网络控制台单击“访问控制 > 安全组”，找到CCE集群对应的安全组规则进行修改和加固。

- CCE集群：
Node节点的安全组名称是：**{集群名}-cce-node-{随机字符}**。
- CCE Turbo集群：
Node节点的安全组名称是：**{集群名}-cce-node-{随机字符}**。
容器关联的安全组名称是：**{集群名}-cce-eni-{随机字符}**。

请排查：

- 从集群外访问集群内负载时，来访者的IP地址、端口、协议需在集群安全组的入方向规则中开放。
- 集群内的工作负载访问外部时，访问的地址、端口、协议需在集群安全组的出方向规则中开放。

更多安全组配置信息请参见[集群安全组规则配置](#)。

21.7.2.2 为什么访问部署的应用时浏览器返回 404 错误码？

CCE服务本身在浏览器中访问应用时不会返回任何的错误码，请优先排查自身业务。

404 Not Found

如果404的返回如下图所示，说明这个返回码是ELB返回的，说明ELB找不到相关的转发策略。请排查相关的转发规则等。

图 21-7 404:ALB

404 Not Found

ALB

如果404的返回如下图所示，说明这个返回码是由nginx（客户业务）返回，请排查客户自身业务问题。

图 21-8 404:nginx/1.**.*

404 Not Found

nginx/1.14.0

21.7.2.3 为什么容器无法连接互联网？

当容器无法连接互联网时，首先需要排查容器所在节点能否连接互联网。其次，需要查看容器的网络配置是否正确，例如DNS配置是否可以正常解析域名。

排查项一：节点能否连接互联网

步骤1 登录ECS控制台。

步骤2 查看节点对应的弹性云服务器是否已绑定弹性IP或者配置NAT网关。

若弹性IP一栏有IP地址，表示已绑定弹性IP；若没有，请为弹性云服务器绑定弹性IP。

----结束

排查项二：节点是否配置网络 ACL

步骤1 登录VPC控制台。

步骤2 单击左侧导航栏的“访问控制 > 网络ACL”。

步骤3 排查节点所在集群的子网是否配置了网络ACL，并限制了外部访问。

----结束

排查项三：检查容器 DNS 配置

在容器中执行`cat /etc/resolv.conf`命令，查看DNS配置。示例如下：

```
nameserver 10.247.x.x
search default.svc.cluster.local svc.cluster.local cluster.local
options ndots:5
```

若nameserver设置为10.247.x.x说明DNS对接到集群的CoreDNS，需要确保集群CoreDNS工作负载运行正常。如果是其他IP地址，则表示采用云上DNS或者用户自建的DNS，请您自行确保解析正常。

21.7.2.4 节点无法连接互联网（公网），如何排查定位？

当节点无法连接互联网时，请参照如下方法排查。

排查项一：节点是否绑定弹性 IP

登录ECS控制台，查看节点对应的弹性云服务器是否已绑定弹性IP。

若弹性IP一栏有IP地址，表示已绑定弹性IP。若没有，请为弹性云服务器绑定弹性IP。

排查项二：节点是否配置网络 ACL

登录VPC控制台，单击左侧导航栏的“访问控制 > 网络ACL”。排查节点所在集群的子网是否配置了网络ACL，并限制了外部访问。

21.7.2.5 NGINX Ingress 控制器插件升级导致集群内 Nginx 类型的 Ingress 路由访问异常

问题现象

集群中存在未指定Ingress类型（annotations中未添加kubernetes.io/ingress.class: nginx）的Nginx Ingress路由，NGINX Ingress控制器插件从1.x版本升级至2.x版本后，服务中断。

问题自检

针对Nginx类型的Ingress资源，查看对应Ingress的YAML，如Ingress的YAML中未指定Ingress类型，并确认该Ingress由Nginx Ingress Controller管理，则说明该Ingress资源存在风险。

步骤1 获取Ingress类别。

您可以通过如下命令获取Ingress类别：

```
kubectl get ingress <ingress-name> -oyaml | grep -E 'kubernetes.io/ingress.class: | ingressClassName:'
```

- 故障场景：如果上述命令输出为空，说明Ingress资源未指定类别。
- 正常场景：Ingress已通过annotations或ingressClassName指定其类别，即存在输出。

```
[root@~]# kubectl get ingress test -oyaml | grep -E 'kubernetes.io/ingress.class: | ingressClassName:' -B 1
Warning: extensions/v1beta1 Ingress is deprecated in v1.14+, unavailable in v1.22+; use networking.k8s.io/v1 Ingress
annotations:
- kubernetes.io/ingress.class: nginx
spec:
  ingressClassName: nginx
```

步骤2 确认该Ingress被Nginx Ingress Controller纳管。如果使用ELB类型的Ingress则无此问题。

- 1.19集群可由通过managedFields机制确认。

```
kubectl get ingress <ingress-name> -oyaml | grep 'manager: nginx-ingress-controller'
```



```
[root@192.168.0.31 paas]# kubectl get ingress test -oyaml | grep 'manager: nginx-ingress-controller'
Warning: extensions/v1beta1 Ingress is deprecated in v1.14+, unavailable in v1.22+; use networking.k8s.io/v1 Ingress
manager: nginx-ingress-controller
```

- 其他版本集群可通过Nginx Ingress Controller Pod的日志确认。
kubectl logs -nkube-system cceaddon-nginx-ingress-controller-545db6b4f7-bv74t | grep 'updating Ingress status'

```
[root@192.168.0.31 paas]# kubectl logs -nkube-system cceaddon-nginx-ingress-controller-545db6b4f7-bv74t | grep 'updating Ingress status'
+ + + + +
+ + + + +      8 status.go:281] "updating Ingress status" namespace="default" ingress="test" currentValue=[] newValue=[{IP: + + + + + Hostname: Ports:[]}] {IP: + + + + + Hostname: Ports:[]}]
```

若通过上述两种方式仍然无法确认，请联系技术支持人员。

----结束

解决方案

为Nginx类型的Ingress添加注解，方式如下：

```
kubectl annotate ingress <ingress-name> kubernetes.io/ingress.class=nginx
```

须知

ELB类型的Ingress无需添加该注解，请**确认**该Ingress被Nginx Ingress Controller纳管。

问题根因

NGINX Ingress控制器插件基于开源社区Nginx Ingress Controller的模板与镜像。

对于社区较老版本的Nginx Ingress Controller来说（社区版本v0.49及以下，对应CCE插件版本v1.x.x），在创建Ingress时没有指定Ingress类别为nginx，即annotations中未添加kubernetes.io/ingress.class: nginx的情况，也可以被Nginx Ingress Controller纳管。详情请参见[社区代码](#)。

但对于较新版本的Nginx Ingress Controller来说（社区版本v1.0.0及以上，对应CCE插件版本2.x.x），如果在创建Ingress时没有显示指定Ingress类别为nginx，该资源将被Nginx Ingress Controller忽略，Ingress规则失效，导致服务中断。详情请参见[社区代码](#)。

社区相关PR链接为：<https://github.com/kubernetes/ingress-nginx/pull/7341>

目前有两种方式指定Ingress类别：

- 通过annotations指定，为Ingress资源添加annotations（kubernetes.io/ingress.class: nginx）。
- 通过spec指定，.spec.ingressClassName字段配置为nginx。但需要配套具有IngressClass资源。

示例如下：

```
apiVersion: networking.k8s.io/v1beta1
kind: Ingress
metadata:
  name: test
  namespace: default
annotations:
  kubernetes.io/ingress.class: nginx
spec:
```

```
ingressClassName: nginx
rules:
  ...
status:
  loadBalancer: {}
```

21.7.3 安全加固

21.7.3.1 集群节点如何不暴露到公网？

问题描述：

集群节点如何不暴露到公网？

问题解决：

- 如果不需要访问集群节点的22端口，可在安全组规则中禁用22端口的访问。
- 如非必须，集群节点不建议绑定EIP。

21.7.3.2 如何配置集群的访问策略

为集群绑定公网API Server地址后，建议修改控制节点5443端口的安全组规则，加固集群的访问控制策略。

步骤1 登录CCE控制台，单击集群名称进入集群，在总览页面找到“集群ID”并复制。

步骤2 登录VPC控制台，在左侧导航栏中选择“访问控制 > 安全组”。

步骤3 在筛选栏中，选择筛选条件为“描述”，并粘贴集群ID进行筛选。

步骤4 筛选结果中将会包含多个安全组，找到控制节点的安全组（以[cce集群名称]-cce-control开头），单击“配置规则”。

步骤5 修改入方向的5443端口规则，单击“修改”。

步骤6 根据需求修改允许访问的源地址。例如，客户端需要访问API Server的IP为100.***，则可添加5443端口入方向规则的源地址为100.***。

说明

除客户端IP外，端口还需保留对VPC网段、容器网段和托管网格管理面网段放通，以保证集群内部可访问API Server。

步骤7 修改完成后单击“确认”。

----结束

21.7.3.3 如何获取 TLS 密钥证书？

场景

当您的Ingress需要使用HTTPS协议时，创建Ingress时必须配置IngressTLS或kubernetes.io/tls类型的密钥。

密钥数据中上传的证书文件和私钥文件必须是配套的，不然会出现无效的情况。

解决方法

一般情况下，您需要从证书提供商处获取有效的合法证书。如果您需要在测试环境下使用，您可以自建证书和私钥，方法如下：

📖 说明

自建的证书通常只适用于测试场景，使用时界面会提示证书不合法，影响正常访问，建议您选择手动上传合法证书，以便通过浏览器校验，保证连接的安全性。

1. 自己生成tls.key。

```
openssl genrsa -out tls.key 2048
```

将在当前目录生成一个tls.key的私钥。

2. 用此私钥去签发生成自己的证书。

```
openssl req -new -x509 -key tls.key -out tls.crt -subj /C=CN/ST=*****/O=Devops/CN=example.com -days 3650
```

生成的私钥格式必须为：

```
-----BEGIN RSA PRIVATE KEY-----  
.....  
-----END RSA PRIVATE KEY-----
```

生成的证书格式必须为：

```
-----BEGIN CERTIFICATE-----  
.....  
-----END CERTIFICATE-----
```

3. 导入证书。

新建TLS密钥时，对应位置导入证书及私钥文件即可。

验证

通过浏览器访问Ingress地址可以正常访问，但因为是自己签发的证书和密钥，所以CA不认可，显示不安全。

21.7.3.4 如何批量修改集群 node 节点安全组？

约束与限制

一个安全组关联的实例数量建议不超过1000个，否则可能引起安全组性能下降。

操作步骤

步骤1 登录VPC控制台，并在左上角选择区域和项目。

步骤2 在左侧导航树选择“访问控制 > 安全组”。

步骤3 在安全组界面，单击操作列的“管理实例”。

步骤4 在“服务器”页签，并单击“添加”。

步骤5 勾选需要加入安全组的服务器，单击“确定”。您也可以通过服务器的名称、ID、私有IP地址、状态、企业项目或标签进行筛选。

通过修改左下角的单页最大显示条数，您可至多一次性添加20台服务器至安全组中。

📖 说明

加入新的安全组后，节点仍保留原安全组。如需移除，请单击原安全组的“管理实例”按钮，并勾选其中的节点服务器进行移除。

---结束

21.7.4 网络指导

21.7.4.1 如何使容器重启后所在容器 IP 仍保持不变？

单节点场景

如果集群下仅有1个节点时，要使容器重启后所在容器IP保持不变，需在工作负载中配置主机网络，在工作负载的yaml中的spec.spec.下加入hostNetwork: true字段。

多节点场景

如果集群下有多个节点时，除进行以上操作外，还需要设置节点的亲和策略，但工作负载创建后实例运行数不得超过亲和的节点数。

完成效果

进行如上设置并在工作负载运行后，工作负载实例ip与节点ip将保持一致，重启工作负载后ip也将保持不变。

21.8 存储管理

21.8.1 如何扩容容器的存储空间？

使用场景

容器默认大小为10G，当容器中产生数据较多时，容易导致容器存储空间不足，可以通过此方法来扩容。

解决方案

- 步骤1** 登录CCE控制台，单击集群列表中的集群名称。
- 步骤2** 在左侧导航栏中选择“节点管理”。
- 步骤3** 切换至“节点”页签，选择集群中的节点，单击操作列中的“更多 > 重置节点”。

须知

重置节点操作可能导致与节点有绑定关系的资源（本地存储，指定调度节点的负载等）无法正常使用。请谨慎操作，避免对运行中的业务造成影响。

步骤4 在确认页面中单击“是”。

步骤5 重新配置节点参数。

如需对容器存储空间进行调整，请重点关注以下配置。

存储配置：单击数据盘后方的“展开高级设置”可进行如下设置：

Pod容器空间分配：即容器的basesize设置，每个工作负载下的容器组 Pod 占用的磁盘空间设置上限（包含容器镜像占用的空间）。合理的配置可避免容器组无节制使用磁盘空间导致业务异常。建议此值不超过容器引擎空间的 80%。该参数与节点操作系统和容器存储Rootfs相关，部分场景下不支持设置。详情请参见[数据盘空间分配说明](#)。

步骤6 重置节点后登录该节点，执行如下命令进入容器，查看docker容器容量是否已扩容。

`docker exec -it container_id /bin/sh`或`kubectl exec -it container_id /bin/sh`

`df -h`

```
# df -h
Filesystem                Size      Used Avail Use% Mounted on
/dev/mapper/docker-253:1-787293-631c1bde2cbe82e39f32253b216ba914cb183b168b54700b3e5b9a54ee40a8d1 15G  229M   15G   2% /
tmpfs                     32G         0   32G   0% /dev
tmpfs                     32G         0   32G   0% /sys/fs/cgroup
/dev/mapper/vgpaas-kubernetes 9.8G   37M   9.2G   1% /etc/hosts
/dev/vda1                 40G   5.2G   33G   14% /etc/hostname
shm                       64M         0   64M   0% /dev/shm
tmpfs                     32G  10K   32G   1% /run/secrets/kubernetes.io/serviceaccount
tmpfs                     32G         0   32G   0% /proc/acpi
tmpfs                     32G         0   32G   0% /sys/firmware
tmpfs                     32G         0   32G   0% /proc/scsi
tmpfs                     32G         0   32G   0% /proc/kbox
tmpfs                     32G         0   32G   0% /proc/oom_extend
```

----结束

21.8.2 CCE 支持的存储在持久化和多节点挂载方面的有什么区别？

容器存储是为容器工作负载提供存储的组件，支持多种类型的存储，同一个工作负载（pod）可以使用任意数量的存储。

当前云容器引擎CCE支持本地磁盘存储、云硬盘存储卷、文件存储卷、对象存储卷和极速文件存储卷。

各类存储的区别和对比如下：

表 21-18 各类存储的区别和对比

存储类型	持久化存储	伴随容器自动迁移	多节点挂载
本地磁盘存储	支持	不支持	不支持
云硬盘存储卷（EVS）	支持	支持	不支持
对象存储卷（OBS）	支持	支持	支持，可由多个节点或工作负载共享
极速文件存储卷（SFS Turbo）	支持	支持	支持，可由多个节点或工作负载共享

CCE 存储类型选择

创建工作负载时，可以使用以下类型的存储。建议将工作负载pod数据存储到云存储上。若存储在本地磁盘上，节点异常无法恢复时，本地磁盘中的数据也将无法恢复。

- 本地硬盘：将容器所在宿主机的文件目录挂载到容器的指定路径中（对应Kubernetes的HostPath），也可以不填写源路径（对应Kubernetes的EmptyDir），不填写时将分配主机的临时目录挂载到容器的挂载点，指定源路径的本地硬盘数据卷适用于将数据持久化存储到容器所在宿主机，EmptyDir（不填写源路径）适用于容器的临时存储。配置项（ConfigMap）是一种用于存储工作负载所需配置信息的资源类型，内容由用户决定。密钥（Secret）是一种用于存储工作负载所需要认证信息、密钥的敏感信息等的资源类型，内容由用户决定。
- 云硬盘存储卷：CCE支持将EVS创建的云硬盘挂载到容器的某一路径下。当容器迁移时，挂载的云硬盘将一同迁移。这种存储方式适用于需要永久化保存的数据。
- 对象存储卷：CCE支持创建OBS对象存储卷并挂载到容器的某一路径下，对象存储适用于云工作负载、数据分析、内容分析和热点对象等场景。
- 极速文件存储卷：CCE支持创建SFS Turbo极速文件存储卷并挂载到容器的某一路径下，极速文件存储具有按需申请，快速供给，弹性扩展，方便灵活等特点，适用于DevOps、容器微服务、企业办公等应用场景。

21.8.3 创建 CCE 节点时可以不添加数据盘吗？

不可以，数据盘是必须要的。

新建节点会给节点绑定一个供kubelet及容器引擎使用的专用数据盘。CCE数据盘默认使用LVM（Logical Volume Manager）进行磁盘管理，开启后您可以通过空间分配调整数据盘中不同资源的空间占比。

若数据盘卸载或损坏，会导致容器引擎服务异常，最终导致节点不可用。

21.8.4 公网访问 CCE 部署的服务并上传 OBS，为何报错找不到 host？

线下机器访问CCE部署的服务并上传OBS，报错找不到host

问题定位

服务收到http请求之后，向OBS传输文件，这些报文都会经过Proxy。

传输文件总量很大的话，会消耗很多资源，目前proxy分配内存128M，在压测场景下，损耗非常大，最终导致请求失败。

目前压测所有流量都经过Proxy，业务量大就要加大分配资源。

解决方法

1. 传文件涉及大量报文复制，会占用内存，建议把Proxy内存根据实际场景调高后再进行访问和上传。
2. 可以考虑把该服务从网格内移除出去，因为这里的Proxy只是转发包，并没有做其他事情，如果是通过Ingress Gateway走进来的话，这个服务的灰度发布功能是不受影响的。

21.8.5 Pod 接口 ExtendPathMode: PodUID 如何与社区 client-go 兼容?

使用场景

社区Pod结构体中没有ExtendPathMode，用户使用client-go调用创建pod或deployment的API接口时，创建的pod中没有ExtendPathMode。为了与社区的client-go兼容，CCE提供了如下解决方案。

解决方案

须知

- 创建pod时，在pod的annotation中需增加**kubernetes.io/extend-path-mode**。
- 创建deployment时，需要在template中的annotation增加**kubernetes.io/extend-path-mode**。

如下为创建pod的yaml示例，在annotation中添加**kubernetes.io/extend-path-mode**关键字后，完全匹配到containername，name，mountpath三个字段，则会在volumeMount中增加对应的**extendpathmode**：

```
apiVersion: v1
kind: Pod
metadata:
  name: test-8b59d5884-96vdz
  generateName: test-8b59d5884-
  namespace: default
  selfLink: /api/v1/namespaces/default/pods/test-8b59d5884-96vdz
  labels:
    app: test
    pod-template-hash: 8b59d5884
  annotations:
    kubernetes.io/extend-path-mode:
    '[{"containername":"container-0","name":"vol-156738843032165499","mountpath":"/tmp","extendpathmode":"PodUID"}]'
    metrics.alpha.kubernetes.io/custom-endpoints: '[{"api":"","path":"","port":"","names":""}]'
ownerReferences:
  - apiVersion: apps/v1
    kind: ReplicaSet
    name: test-8b59d5884
    uid: 2633020b-cd23-11e9-8f83-fa163e592534
    controller: true
    blockOwnerDeletion: true
spec:
  volumes:
    - name: vol-156738843032165499
      hostPath:
        path: /tmp
        type: ""
    - name: default-token-4s959
      secret:
        secretName: default-token-4s959
        defaultMode: 420
  containers:
    - name: container-0
      image: 'nginx:latest'
      env:
        - name: PAAS_APP_NAME
          value: test
```

```

- name: PAAS_NAMESPACE
  value: default
- name: PAAS_PROJECT_ID
  value: b6315dd3d0ff4be5b31a963256794989
resources:
  limits:
    cpu: 250m
    memory: 512Mi
  requests:
    cpu: 250m
    memory: 512Mi
volumeMounts:
- name: vol-156738843032165499
  mountPath: /tmp
  extendPathMode: PodUID
- name: default-token-4s959
  readOnly: true
  mountPath: /var/run/secrets/kubernetes.io/serviceaccount
terminationMessagePath: /dev/termination-log
terminationMessagePolicy: File
imagePullPolicy: Always
restartPolicy: Always
terminationGracePeriodSeconds: 30
dnsPolicy: ClusterFirst
serviceAccountName: default
serviceAccount: default
nodeName: 192.168.0.24
securityContext: {}
imagePullSecrets:
- name: default-secret
- name: default-secret
affinity: {}
schedulerName: default-scheduler
tolerations:
- key: node.kubernetes.io/not-ready
  operator: Exists
  effect: NoExecute
  tolerationSeconds: 300
- key: node.kubernetes.io/unreachable
  operator: Exists
  effect: NoExecute
  tolerationSeconds: 300
priority: 0
dnsConfig:
  options:
  - name: timeout
    value: ""
  - name: ndots
    value: '5'
  - name: single-request-reopen
enableServiceLinks: true

```

表 21-19 关键参数说明

参数	参数类型	描述
containername	String	容器名称。
name	String	volume的名称。
mountpath	String	挂载路径

参数	参数类型	描述
extendpathmode	String	将在已创建的“卷目录/子目录”中增加一个三级目录，便于更方便获取单个Pod输出的文件。 支持如下五种类型。 <ul style="list-style-type: none">• None：不配置拓展路径。• PodUID：Pod的ID。• PodName：Pod的名称。• PodUID/ContainerName：Pod的ID/容器名称。• PodName/ContainerName：Pod名称/容器名称。

21.8.6 CCE 容器云存储 PVC 能否感知底层存储故障？

CCE PVC按照社区逻辑实现，PVC本身的定义是存储声明，与底层存储解耦，不负责感知底层存储细节，因此没有感知底层存储故障的能力。

云监控服务CES 具备查看云服务监控指标的能力：云监控服务基于云服务自身的服务属性，已经内置了详细全面的监控指标。当用户在云平台上开通云服务后，系统会根据服务类型自动关联该服务的监控指标，帮助用户实时掌握云服务的各项性能指标，精确掌握云服务的运行情况。

建议有存储故障感知诉求的用户配套云监控服务CES的云服务监控能力使用，实现对底层存储的监控和告警通知。

21.9 命名空间

21.9.1 命名空间因 APIService 对象访问失败无法删除

问题现象

删除命名空间时，命名空间一直处“删除中”状态，无法删除。查看命名空间yaml配置，status中有报错“DiscoveryFailed”，示例如下：

```
75 - kube:
76 status:
77 phase: Terminating
78 conditions:
79 - type: NamespaceDeletionDiscoveryFailure
80   status: 'True'
81   lastTransitionTime: '2022-07-04T13:44:55Z'
82   reason: DiscoveryFailed
83   message: 'Discovery failed for some groups, 1 failing: unable to retrieve the complete list of server
84 APIs: metrics.k8s.io/v1beta1: the server is currently unable to handle the request'
85 - type: NamespaceDeletionGroupVersionParsingFailure
86   status: 'False'
```

上图中报错信息为：Discovery failed for some groups, 1 failing: unable to retrieve the complete list of server APIs: metrics.k8s.io/v1beta1: the server is currently unable to handle the request

表示当前删除命名空间动作阻塞在kube-apiserver访问metrics.k8s.io/v1beta1接口的APIService资源对象。

问题根因

当集群中存在APIService对象时，删除命名空间会先访问APIService对象，若APIService资源无法正常访问，会阻塞命名空间删除。除用户创建的APIService对象资源外，CCE集群部分插件也会自动创建APIService资源，如metrics-server、prometheus插件。

📖 说明

APIService使用介绍请参考：<https://kubernetes.io/docs/concepts/extend-kubernetes/api-extension/apiserver-aggregation/>

解决方法

可以采用如下两种方法解决：

- 修复报错信息中的APIService对象，使其能够正常访问，如果是插件中的APIService，请确保插件的Pod正常运行。
- 删除报错信息中的APIService对象，如果是插件中的APIService，可从页面卸载该插件。

21.10 模板插件

21.10.1 插件安装失败，提示 The release name is already exist 如何解决？

问题现象

当安装插件失败，返回 **The release name is already exist** 错误。

问题原因

当安装插件返回**The release name is already exist**错误时，表示kuberneteters集群中有残留该插件release记录，一般由于集群etcd做过备份恢复或者该插件之前安装删除异常导致。

解决方案

通过kubectl对接集群，手动清理该插件release对应的secret及configmap。以下以清理autoscaler插件release为示例。

步骤1 配置kubectl对接集群后，执行以下命令查看插件相关的release的secret列表。

```
kubectl get secret -A |grep cceaddon
```

```
[root@cce-123-vpc-node2 ~]# kubectl get secret -nkube-system |grep cceaddon
sh.helm.release.v1.cceaddon-autoscaler.v1    helm.sh/release.v1    1    61s
sh.helm.release.v1.cceaddon-autoscaler.v2    helm.sh/release.v1    1    47s
sh.helm.release.v1.cceaddon-coredns.v1       helm.sh/release.v1    1    6h2m
sh.helm.release.v1.cceaddon-everest.v1       helm.sh/release.v1    1    6h2m
[root@cce-123-vpc-node2 ~]#
```

插件release的secret名称为"**sh.helm.release.v1.cceaddon-{插件名称}.v***"格式，可能有多个版本，删除时多个版本同时删除。

步骤2 执行删除release secret命令。

如删除上图中的autoscaler插件对应的release secret

```
kubectl delete secret sh.helm.release.v1.cceaddon-autoscaler.v1  
sh.helm.release.v1.cceaddon-autoscaler.v2 -nkube-system
```

```
[root@cce-123-vpc-node2 ~]# kubectl delete secret sh.helm.release.v1.cceaddon-autoscaler.v1 sh.helm.release.v1.cceaddon-autoscaler.v2 -nkube-system  
secret "sh.helm.release.v1.cceaddon-autoscaler.v1" deleted  
secret "sh.helm.release.v1.cceaddon-autoscaler.v2" deleted  
[root@cce-123-vpc-node2 ~]#
```

步骤3 若该插件为helm v2时创建，cce会在查看插件列表及插件详情等操作中自动将configmap中的v2 release转换至secret中的v3 release，原configmap中的v2 release不会删除。可执行以下命令查看插件相关的release的configmap列表。

```
kubectl get configmap -A | grep cceaddon
```

```
cluster-autoscaler-th-config 1 7d10h  
[paas@192-168-0-64 ~]$ kubectl get configmap -nkube-system | grep cceaddon  
cceaddon-autoscaler.v1 1 7d10h  
cceaddon-autoscaler.v2 1 52m  
cceaddon-coredns.v1 1 14d  
cceaddon-everest.v1 1 14d  
[paas@192-168-0-64 ~]$
```

插件release的configmap名称为"**cceaddon-{插件名称}.v***"格式，可能有多个版本，删除时多个版本同时删除。

步骤4 执行删除release configmap命令。

如删除上图中的autoscaler插件对应的release configmap

```
kubectl delete configmap cceaddon-autoscaler.v1 cceaddon-autoscaler.v2 -  
nkube-system
```

```
[paas@192-168-0-64 ~]$ kubectl delete configmap cceaddon-autoscaler.v1 cceaddon-autoscaler.v2 -nkube-system  
configmap "cceaddon-autoscaler.v1" deleted  
configmap "cceaddon-autoscaler.v2" deleted  
[paas@192-168-0-64 ~]$
```

⚠ 注意

删除kube-system下资源属高风险操作，请确保命令正确后再执行，以免出现误删资源。

步骤5 在CCE控制台安装插件，然后再卸载保证之前的残留的插件资源清理干净，卸载完成后再进行第二次安装插件，安装成功即可。

📖 说明

第一次安装插件时可能因之前的插件残留资源而导致安装后插件状态异常，属正常现象，这时在控制台卸载插件能保证这些残留资源清理干净，再次安装插件能正常运行。

----结束

21.10.2 如何根据集群规格调整插件配额？

当您的集群规格调整后，可能需要根据集群规格相应地调整插件资源配额，以确保插件实例能够正常运行。例如，如果您将集群规格从50节点调整为200节点或以上，则需要增加插件CPU、内存配额，防止插件实例因需要调度过多的节点而出现OOM等异常。因此，在调整集群规格后，请您同时考虑调整插件资源配额。

CoreDNS 域名解析

CoreDNS所能提供的域名解析QPS与CPU消耗成正相关，集群中的节点/容器数量增加时，CoreDNS实例承受的压力也会同步增加。请根据集群的规模，合理调整插件实例数和容器CPU/内存配额。

表 21-20 CoreDNS 插件配额建议

节点数量	推荐配置	实例数	CPU申请值	CPU限制值	内存申请值	内存限制值
50	2500QPS	2	500m	500m	512Mi	512Mi
200	5000QPS	2	1000m	1000m	1024Mi	1024Mi
1000	10000QPS	2	2000m	2000m	2048Mi	2048Mi
2000	20000QPS	4	2000m	2000m	2048Mi	2048Mi

CCE 容器存储（Everest）

集群规格调整后，Everest插件规格需要根据集群的规模和PVC数量进行自定义调整。其中，插件组件的CPU和内存申请值可根据集群节点规模和PVC数量不同进行调整，配置建议请参见[表21-21](#)。

非典型场景下，限制值一般估算公式如下：

- everest-csi-controller:
 - CPU限制值：200及以下节点规模设置为250m；1000节点规模设置为350m；2000节点规模设置为500m。
 - 内存限制值 = (200Mi + 节点数 * 1Mi + PVC数 * 0.2Mi) * 1.2
- everest-csi-driver:
 - CPU限制值：200及以下节点规模设置为300m；1000节点规模设置为500m；2000节点规模设置为800m。
 - 内存限制值：200及以下节点规模设置为300Mi；1000节点规模设置为600Mi；2000节点规模设置为900Mi。

表 21-21 典型场景组件限制值建议

配置场景			everest-csi-controller组件		everest-csi-driver组件	
节点数量	PV/PVC数量	插件实例数	CPU（限制值同申请值）	内存（限制值同申请值）	CPU（限制值同申请值）	内存（限制值同申请值）
50	1000	2	250m	600Mi	300m	300Mi
200	1000	2	250m	1Gi	300m	300Mi
1000	1000	2	350m	2Gi	500m	600Mi
1000	5000	2	450m	3Gi	500m	600Mi
2000	5000	2	550m	4Gi	800m	900Mi
2000	10000	2	650m	5Gi	800m	900Mi

CCE 集群弹性引擎

CCE集群弹性引擎插件可根据Pod资源运行的节点负载，自动调整集群中的节点数量。请根据集群的规模，合理调整插件实例数和容器CPU/内存配额。

表 21-22 CCE 集群弹性引擎插件配额建议

节点数量	实例数	CPU申请值	CPU限制值	内存申请值	内存限制值
50	2	1000m	1000m	1000Mi	1000Mi
200	2	4000m	4000m	2000Mi	2000Mi
1000	2	8000m	8000m	8000Mi	8000Mi
2000	2	8000m	8000m	8000Mi	8000Mi

Volcano 调度器

集群规格调整后，Volcano调度器所需的资源需要根据集群的规模进行自定义调整。

- 小于100个节点，可使用默认配置，即CPU的申请值为500m，限制值为2000m；内存的申请值为500Mi，限制值为2000Mi。
- 高于100个节点，每增加100个节点（10000个Pod），建议CPU的申请值增加500m，内存的申请值增加1000Mi；CPU的限制值建议比申请值多1500m，内存的限制值建议比申请值多1000Mi。

说明

申请值推荐计算公式：

- CPU申请值：计算“目标节点数 * 目标Pod规模”的值，并在表21-23中根据“集群节点数 * Pod规模”的计算值进行插值查找，向上取最接近规格的申请值及限制值。
例如2000节点和2w个Pod的场景下，“目标节点数 * 目标Pod规模”等于4000w，向上取最接近的规格为700/7w（“集群节点数 * Pod规模”等于4900w），因此建议CPU申请值为4000m，限制值为5500m。
- 内存申请值：建议每1000个节点分配2.4G内存，每1w个Pod分配1G内存，二者叠加进行计算。（该计算方法相比表21-23中的建议值会存在一定的误差，通过查表或计算均可）
即：内存申请值 = 目标节点数/1000 * 2.4G + 目标Pod规模/1w * 1G。
例如2000节点和2w个Pod的场景下，内存申请值 = 2 * 2.4G + 2 * 1G = 6.8G

表 21-23 volcano-controller 和 volcano-scheduler 的建议值

集群节点数/Pod规模	CPU Request(m)	CPU Limit(m)	Memory Request(Mi)	Memory Limit(Mi)
50/5k	500	2000	500	2000
100/1w	1000	2500	1500	2500
200/2w	1500	3000	2500	3500
300/3w	2000	3500	3500	4500
400/4w	2500	4000	4500	5500
500/5w	3000	4500	5500	6500
600/6w	3500	5000	6500	7500
700/7w	4000	5500	7500	8500

其他插件

除上述插件外，其他插件也可能因为集群规模调整而出现分配资源不足的情况，如您发现插件实例CPU或内存使用率明显增加，甚至出现OOM或无法运行的状况，请根据情况调整资源配额。

例如CCE容器监控插件占用的资源与集群中的容器数量相关，当集群规模调整后，容器数量可能同步增加，需要适当调大插件实例的资源配额。

21.10.3 NGINX Ingress 控制器插件处于 Unknown 状态时卸载残留**问题现象**

NGINX Ingress控制器插件处于Unknown状态时，卸载插件会出现组件残留。

NGINX Ingress控制器插件涉及的K8s资源：

- 命名空间级别资源：secret、configmap、deployment、service、role、rolebinding、lease、serviceAccount、job

- 集群级别资源：clusterRole、clusterRoleBinding、ingressClass、validatingWebhookConfiguration

解决方案

步骤1 使用kubectl连接集群。

步骤2 查找NGINX Ingress相关资源。

```
className="nginx"
namespace="kube-system"
className="if [[ ${className} == "nginx" ]]; then echo ""; else echo "-${className}";fi"
kubectl get -n ${namespace} secret sh.helm.release.v1.cceaddon-nginx-ingress${className}.v1 cceaddon-
nginx-ingress${className}-admission
kubectl get -n ${namespace} cm cceaddon-nginx-ingress${className}-controller
kubectl get -n ${namespace} deploy cceaddon-nginx-ingress${className}-controller cceaddon-nginx-ingress
${className}-default-backend
kubectl get -n ${namespace} svc cceaddon-nginx-ingress${className}-controller-admission cceaddon-nginx-
ingress${className}-default-backend cceaddon-nginx-ingress${className}-controller
kubectl get -n ${namespace} role cceaddon-nginx-ingress${className}
kubectl get -n ${namespace} rolebinding cceaddon-nginx-ingress${className}
kubectl get -n ${namespace} lease ingress-controller-leader${className}
kubectl get -n ${namespace} serviceAccount cceaddon-nginx-ingress${className}
kubectl get clusterRole cceaddon-nginx-ingress${className}
kubectl get clusterRoleBinding cceaddon-nginx-ingress${className}
kubectl get ingressClass ${className}
kubectl get ValidatingWebhookConfiguration cceaddon-nginx-ingress${className}-admission
```

其中className为控制器名称，namespace为安装NGINX Ingress控制器的命名空间。

步骤3 如果集群中存在上述资源，请手动删除残留资源。

---结束

21.10.4 NGINX Ingress 控制器插件升级后无法使用 TLS v1.0 和 v1.1

问题现象

NGINX Ingress控制器插件升级至2.3.3及以上版本后，如果客户端TLS版本低于v1.2，会导致客户端与NGINX Ingress协商时报错。

```
[root@ ~]# curl -I --tls-max 1.1 -kv https://192.168.0.141:443
* Trying 192.168.0.141:443...
* Connected to 192.168.0.141 (192.168.0.141) port 443 (#0)
* ALPN, offering h2
* ALPN, offering http/1.1
* successfully set certificate verify locations:
* CAfile: /etc/pki/tls/certs/ca-bundle.crt
* CApath: none
* TLSv1.1 (OUT), TLS handshake, Client hello (1):
* TLSv1.1 (IN), TLS alert, protocol version (582):
* error:1409442E:SSL routines:ssl3_read_bytes:tlsv1 alert protocol version
* Closing connection 0
curl: (35) error:1409442E:SSL routines:ssl3_read_bytes:tlsv1 alert protocol version
```

解决方法

2.3.3及以上版本的NGINX Ingress默认仅支持TLS v1.2及v1.3版本，如果需要支持更多TLS版本，您可以在NGINX Ingress控制器插件配置的ssl-ciphers参数中添加@SECLEVEL=0字段，以启用对更多TLS版本的支持。更多详情请参见[TLS/HTTPS](#)。

步骤1 登录CCE控制台，进入集群，在左侧导航栏中选择“插件管理”，在“已安装插件”下，单击NGINX Ingress控制器下的“管理”。

步骤2 单击对应控制器实例的“编辑”按钮。

步骤3 在“nginx 配置参数”中添加以下配置。

```
{
  "ssl-ciphers": "@SECLEVEL=0 ECDHE-ECDSA-AES128-GCM-SHA256:ECDHE-RSA-AES128-GCM-SHA256:ECDHE-ECDSA-AES256-GCM-SHA384:ECDHE-RSA-AES256-GCM-SHA384:ECDHE-ECDSA-CHACHA20-POLY1305:ECDHE-RSA-CHACHA20-POLY1305:DHE-RSA-AES128-GCM-SHA256:DHE-RSA-AES256-GCM-SHA384:DHE-RSA-CHACHA20-POLY1305:ECDHE-ECDSA-AES128-SHA256:ECDHE-RSA-AES128-SHA256:ECDHE-ECDSA-AES128-SHA:ECDHE-RSA-AES128-SHA:ECDHE-ECDSA-AES256-SHA384:ECDHE-RSA-AES256-SHA384:ECDHE-ECDSA-AES256-SHA:ECDHE-RSA-AES256-SHA:DHE-RSA-AES128-SHA256:DHE-RSA-AES256-SHA256:AES128-GCM-SHA256:AES256-GCM-SHA384:AES128-SHA256:AES256-SHA256:AES128-SHA:AES256-SHA:DES-CBC3-SHA",
  "ssl-protocols": "TLSv1 TLSv1.1 TLSv1.2 TLSv1.3"
}
```

步骤4 单击“确定”。

步骤5 重新使用TLS v1.1进行访问，响应正常。

```
[root@ ~]# curl -I --tls-max 1.1 -kv https://192.168.0.141:443
* Trying 192.168.0.141:443...
* Connected to 192.168.0.141 (192.168.0.141) port 443 (#0)
* ALPN, offering h2
* ALPN, offering http/1.1
* successfully set certificate verify locations:
* CAfile: /etc/pki/tls/certs/ca-bundle.crt
* CApath: none
* TLSv1.1 (OUT), TLS handshake, Client hello (1):
* TLSv1.1 (IN), TLS handshake, Server hello (2):
* TLSv1.1 (IN), TLS handshake, Certificate (11):
* TLSv1.1 (IN), TLS handshake, Server key exchange (12):
* TLSv1.1 (IN), TLS handshake, Server finished (14):
* TLSv1.1 (OUT), TLS handshake, Client key exchange (16):
* TLSv1.1 (OUT), TLS change cipher, Change cipher spec (1):
* TLSv1.1 (OUT), TLS handshake, Finished (20):
* TLSv1.1 (IN), TLS handshake, Finished (20):
```

---结束

21.11 API&kubectl

21.11.1 用户访问集群 API Server 的方式有哪些？

当前CCE提供两种访问集群API Server的方式：

- 集群API方式：（推荐）集群API需要使用证书认证访问。直接连接集群API Server，适合大规模调用。
- API网关方式：API网关采用token方式认证，需要使用账号信息获取token。适合小规模调用场景，大规模调用时可能会触发API网关流控。

21.11.2 通过 API 或 kubectl 操作 CCE 集群，创建的资源是否能在控制台展示？

在CCE控制台，暂时不支持显示的kubernetes资源有：**DaemonSet**、**ReplicationController**、**ReplicaSets**、**Endpoints**等。

若需要查询这些资源，请通过kubect命令进行查询。

此外，Deployment、Statefulset、Service和Pod资源需满足以下条件，才能在控制台显示：

- **Deployment和Statefulset**：标签中必须至少有一个标签是以"app"为key的。
- **Pod**：只有创建了无状态工作负载（Deployment）和有状态工作负载（StatefulSet）后，对应Pod实例才会在工作负载详情页的“实例列表”页签中显示。
- **Service**：Service当前在无状态工作负载（Deployment）和有状态工作负载（StatefulSet）详情页的“访问方式”页签中显示。

此处的显示需要Service与工作负载有一定的关联：

- a. 工作负载中的一个标签必须是以"app"为key。
- b. Service的标签和工作负载的标签保持一致。

21.11.3 通过 kubectl 连接集群时，其配置文件 config 如何下载？

步骤1 登录CCE控制台，单击需要连接的集群名称，进入“集群信息”页面。

步骤2 在“连接信息”版块中查看kubectl的连接方式。

步骤3 在弹出的窗口中可以下载kubectl配置文件kubeconfig.json。

----结束

21.11.4 kubectl top node 命令为何报错

故障现象

执行kubectl top node命令报错Error from server (ServiceUnavailable): the server is currently unable to handle the request (get nodes.metrics.k8s.io)

可能原因

执行kubectl时出现Error from server (ServiceUnavailable)时，表示未能连接到集群，需要检查kubectl到集群Master节点的网络是否能够连通。

解决方法

- 如果是在集群外部执行kubectl，请检查集群是否绑定公网IP，如已绑定，请重新下载kubeconfig文件配置，然后重新执行kubectl命令。
- 如果是在集群内节点上执行kubectl，请检查节点的安全组，是否放通Node节点与Master节点TCP/UDP互访，安全组的详细说明请参见[集群安全组规则配置](#)

21.11.5 kubectl 使用报错：Error from server (Forbidden)

故障现象

使用kubectl在创建或查询Kubernetes资源时，显示如下内容。

```
# kubectl get deploy Error from server (Forbidden): deployments.apps is forbidden:
User "0c97ac3cb280f4d91fa7c0096739e1f8" cannot list resource "deployments" in
API group "apps" in the namespace "default"
```

问题根因

用户没有操作该Kubernetes资源的权限。

解决方法

给该用户授权Kubernetes权限，具体方法如下。

- 步骤1** 登录CCE控制台，在左侧导航栏中选择“权限管理”。
- 步骤2** 在右边下拉列表中选择要添加权限的集群。
- 步骤3** 在右上角单击“添加权限”，进入添加授权页面。
- 步骤4** 在添加权限页面，确认集群名称，选择该集群下要授权使用的命名空间，例如选择“全部命名空间”，选择要授权的用户或用户组，再选择具体权限。

📖 说明

对于没有IAM权限的用户，给其他用户和用户组配置权限时，无法选择用户和用户组，此时支持填写用户ID或用户组ID进行配置。

其中自定义权限可以根据需要自定义，选择自定义权限后，在自定义权限一行右侧单击新建自定义权限，在弹出的窗口中填写名称并选择规则。创建完成后，在添加权限的自定义权限下拉框中可以选择。

自定义权限分为ClusterRole或Role两类，ClusterRole或Role均包含一组代表相关权限的规则，详情请参见[使用RBAC鉴权](#)。

- ClusterRole: ClusterRole是一个集群级别的资源，可设置集群的访问权限。
- Role: Role用于在某个命名空间内设置访问权限。当创建Role时，必须指定该Role所属的命名空间。

- 步骤5** 单击“确定”。

----结束

21.12 域名 DNS

21.12.1 CCE 集群内域名解析失败，如何定位处理？

排查项一：检查是否已安装 CoreDNS 插件

- 步骤1** 登录CCE控制台，进入集群。
- 步骤2** 在左侧导航栏中选择“插件中心”，确认异常的集群是否已安装CoreDNS插件。
- 步骤3** 如果未安装，请安装。详情请参见[为什么CCE集群的容器无法通过DNS解析？](#)

----结束

排查项二：检查 CoreDNS 实例是否已到达性能瓶颈

CoreDNS所能提供的域名解析QPS与CPU消耗成正相关，如遇QPS较高的场景，需要根据QPS的量级调整CoreDNS实例规格。

- 步骤1 登录CCE控制台，进入集群。
 - 步骤2 在左侧导航栏中选择“插件中心”，确认CoreDNS插件状态为“运行中”。
 - 步骤3 单击CoreDNS插件名称，查看插件实例列表。
 - 步骤4 单击CoreDNS实例的“监控”按钮，查看实例CPU、内存使用率。
如实例已达性能瓶颈，则需调整CoreDNS插件规格。
- 结束

排查项三：解析外部域名很慢或超时

如果域名解析失败率低于1/10000，请参考[解析外部域名很慢或超时，如何优化配置？](#)进行参数优化，或在业务中增加重试。

排查项四：概率性出现 UnknownHostException

集群中的业务请求到外部域名服务器时发生域名解析错误，概率性出现UnknownHostException。UnknownHostException是一个常见的异常，发生该异常时优先检查域名是否存在问题或键入错误。

您可根据以下步骤进行排查：

- 步骤1 仔细检查主机名是否正确，检查域名的拼写并删除多余的空格。
- 步骤2 检查DNS设置。在运行应用程序之前，通过ping hostname命令确保DNS服务器已启动并正在运行。如果主机名是新的，则需要等待一段时间才能访问DNS服务器。
- 步骤3 检查CoreDNS实例的CPU、内存使用率监控，确认是否已到达性能瓶颈，具体操作步骤请参见[排查项二：检查CoreDNS实例是否已到达性能瓶颈](#)。
- 步骤4 检查CoreDNS是否有发生限流，如果触发限流可能出现部分请求处理时间延长，需要调整CoreDNS插件规格。

登录CoreDNS Pod所在节点，查看以下文件内容：

```
cat /sys/fs/cgroup/cpu/kubepods/pod<pod_uid>/<coredns容器id>/cpu.stat
```

- <pod uid>为CoreDNS的Pod UID，可通过以下命令获取：
kubectrl get po <pod name> -nkube-system -ojsonpath={.metadata.uid}{"\n"}
以上命令中的<pod name>需要是在当前节点上运行的CoreDNS Pod名称。
- <coredns容器id>需要是完整的容器ID，可通过以下命令获取：
docker节点：
docker ps --no-trunc | grep k8s_coredns | awk '{print \$1}'
containerd节点：
crictl ps --no-trunc | grep k8s_coredns | awk '{print \$1}'

完整的命令示例如下：

```
cat /sys/fs/cgroup/cpu/kubepods/  
pod27f58662-3979-448e-8f57-09b62bd24ea6/6aa98c323f43d689ac47190bc84cf4fadd23bd8dd25307f773df2  
5003ef0eef0/cpu.stat
```

请关注以下指标：

- nr_throttled：被限流次数。

- throttled_time: 被限流的总时间长度（纳秒）。

---结束

如果检查后无上述问题，可采用下方优化策略。

优化策略：

1. 修改CoreDNS的缓存时间
2. 配置存根域
3. 修改ndots

📖 说明

- **增加coredns的缓存时间**：有利于同一个域名的第N次解析，减少级联DNS的请求数量。
- **配置存根域**：有利于减少DNS请求链路。

修改方式：

1. 修改CoreDNS缓存时间及配置存根域
修改完成后重启CoreDNS。
2. 修改ndots

修改方法请参见[解析外部域名很慢或超时，如何优化配置？](#)。

示例：

```
dnsConfig:
  options:
    - name: timeout
      value: '2'
    - name: ndots
      value: '5'
    - name: single-request-reopen
```

建议值修改成：2

21.12.2 为什么 CCE 集群的容器无法通过 DNS 解析？

问题描述

某客户在DNS服务中做内网解析，将自有的域名绑定到DNS服务中的内网域名中，并绑定到特定的VPC中，发现本VPC内的节点（ECS）可以正常解析内网域名的记录，而VPC内的容器则无法解析。

适用场景

VPC内的容器无法进行正常DNS解析的情况。

解决方案

由于本案例涉及的是内网域名解析，按照内网域名解析的规则，需要确保VPC内的子网DNS设置成的云上DNS，具体以内网DNS服务的控制台界面提示为准。

本案例的子网中已经完成该设置，其中用户可以在该VPC子网内的节点（ECS）进行域名解析，也说明已完成该设置，如下图：

```
bash-4.4# exit
exit
[root@global-skyworth1-vpn ~]# ping [redacted]
PING [redacted] (10.247.11.29) 56(84) bytes of data.

^C
--- ota.skyworth.web ping statistics ---
```

但是在容器内进行解析却提示bad address无法解析域名返回地址，如下图：

```
[root@global-skyworth1-vpn ~]#
[root@global-skyworth1-vpn ~]# docker exec -it 86cf062a5ba3 bash
bash-4.4# ping [redacted]
ping: bad address '[redacted]'
bash-4.4#
```

登录CCE控制台查看该集群的插件安装情况。

如果已安装插件列表中没有coredns插件，可能是用户卸载了该插件等原因导致。

安装coredns插件，并添加相应的域名及对应的DNS服务地址，即可进行域名解析。

21.12.3 解析外部域名很慢或超时，如何优化配置？

工作负载的容器内的resolv.conf文件，示例如下：

```
root@test-5dffddd95-vpt4m:/# cat /etc/resolv.conf
nameserver 10.247.3.10
search istio.svc.cluster.local svc.cluster.local cluster.local
options ndots:5 single-request-reopen timeout:2
```

其中：

- **nameserver**：DNS服务器的IP地址，此处为coredns的ClusterIP。
- **search**：域名的搜索列表，此处为Kubernetes的常用后缀。
- **ndots**：“.”的个数小于它的域名，会优先使用search进行解析。
- **timeout**：超时时间。
- **single-request-reopen**：发送A类型请求和AAAA类型请求使用不同的源端口。

在界面创建工作负载时，以上几项配置默认都会创建，具体参数如下：

```
dnsConfig:
  options:
    - name: timeout
      value: '2'
    - name: ndots
      value: '5'
    - name: single-request-reopen
```

以上参数可以根据业务需要进行优化或修改。

场景一：解析外部域名慢

优化方案：

1. 如果此工作负载不需要访问集群内的k8s服务，可以参考[如何设置容器内的DNS策略？](#)。

2. 如果此工作服务访问其他的k8s服务时，使用的域名中“.”的个数小于2，可以将ndots参数设置为2。

场景二：解析外部域名超时

优化方案：

1. 通常业务内的超时时间要大于timeout * attempts的时间。
2. 如果解析此域名通常要超过2s，可以将timeout改大。

21.12.4 如何设置容器内的 DNS 策略？

CCE支持通过dnsPolicy标记每个Pod配置不同的DNS策略：

- **None**：表示空的DNS设置，这种方式一般用于想要自定义DNS配置的场景，而且，往往需要和dnsConfig配合一起使用达到自定义DNS的目的。
- **Default**：从运行所在的节点继承名称解析配置。即容器的域名解析文件使用kubelet的“--resolv-conf”参数指向的域名解析文件（CCE集群在该配置下对接云上DNS）。
- **ClusterFirst**：这种方式表示Pod内的DNS使用集群中配置的DNS服务，简单来说，就是使用Kubernetes中kubedns或coredns服务进行域名解析。如果解析不成功，才会使用宿主机的DNS配置进行解析。

如果未明确指定dnsPolicy，则默认使用“ClusterFirst”：

- 如果将dnsPolicy设置为“Default”，则名称解析配置将从运行pod的工作节点继承。
- 如果将dnsPolicy设置为“ClusterFirst”，则DNS查询将发送到kube-dns服务。

对于以配置的集群域后缀为根的域的查询将由kube-dns服务应答。所有其他查询（例如，www.kubernetes.io）将被转发到从节点继承的上游名称服务器。在此功能之前，通常通过使用自定义解析程序替换上游DNS来引入存根域。但是，这导致自定义解析程序本身成为DNS解析的关键路径，其中可伸缩性和可用性可能导致集群丢失DNS功能。此特性允许用户在不接管整个解析路径的情况下引入自定义解析。

如果某个工作负载不需要使用集群内的coredns，可以使用kubectl命令或API将此策略设置为dnsPolicy: Default。

21.13 镜像仓库

21.13.1 如何上传我的镜像到 CCE 中使用？

镜像的管理是由容器镜像服务（SoftWare Repository）提供的，当前容器镜像服务提供如下上传镜像的方法：

- [客户端上传镜像](#)
- [页面上传镜像](#)

21.14 权限

21.14.1 能否只配置命名空间权限，不配置集群管理权限？

命名空间权限和集群管理权限是相互独立又相互补充的两个权限体系：

- 命名空间权限：作用于集群内部，用于管理集群资源操作（如创建工作负载等）。
- 集群管理（IAM）权限：云服务层面的权限，用于管理CCE集群与周边资源（如VPC、ELB、ECS等）的操作。

对于IAM Admin用户组的管理员用户来说，可以为IAM子用户授予集群管理权限（如CCE Administrator、CCE FullAccess等），也可以在CCE控制台授予某个集群的命名空间权限。但由于CCE控制台界面权限是由IAM系统策略进行判断，如果IAM子用户未配置集群管理（IAM）权限，该子用户将无法进入CCE控制台。

如果您无需使用CCE控制台，只使用kubectl命令操作集群中的资源，则不受集群管理（IAM）权限的影响，您只需要获取具有命名空间权限的配置文件（kubeconfig），详情请参考[如果不配置集群管理权限，是否可以使用kubectl命令呢？](#)。集群配置文件在传递过程中可能存在泄露风险，应在实际使用中注意。

21.14.2 如果不配置集群管理权限的情况下，是否可以使用 API 呢？

CCE提供的API可以分为云服务接口和集群接口：

- 云服务接口：支持操作云服务层面的基础设施（如创建节点），也可以调用集群层面的资源（如创建工作负载）。
使用云服务接口时，必须配置集群管理（IAM）权限。
- 集群接口：直接通过Kubernetes原生API Server来调用集群层面的资源（如创建工作负载），但不支持操作云服务层面的基础设施（如创建节点）。
使用集群接口时，无需配置集群管理（IAM）权限，仅需在调用集群接口时带上集群证书。但是，集群证书需要有集群管理（IAM）权限的用户进行下载，在证书传递过程中可能存在泄露风险，应在实际使用中注意。

21.14.3 如果不配置集群管理权限，是否可以使用 kubectl 命令呢？

使用kubectl命令无需经过IAM认证，因此理论上不配置集群管理（IAM）权限是可以使用kubectl命令的。但前提是需要获取具有命名空间权限的kubectl配置文件（kubeconfig），以下场景认证文件传递过程中均存在安全泄露风险，应在实际使用中注意。

- 场景一
如果某IAM子用户先配置了集群管理权限和命名空间权限，然后在界面下载kubeconfig认证文件。后面再删除集群管理权限（保留命名空间权限），依然可以使用kubectl来操作Kubernetes集群。因此如需彻底删除用户权限，必须同时删除该用户的集群管理权限和命名空间权限。
- 场景二
如果某IAM用户拥有一定范围的集群管理权限和命名空间权限，然后在界面下载kubeconfig认证文件。此时CCE根据用户信息的权限判断kubectl有权限访问哪些Kubernetes资源，即哪个用户获取的kubeconfig文件，kubeconfig中就拥有哪个用户的认证信息，任何人都可以通过这个kubeconfig文件访问集群。