

GaussDB

开发指南

文档版本 01
发布日期 2023-02-19



版权所有 © 华为云计算技术有限公司 2024。保留一切权利。

非经本公司书面许可，任何单位和个人不得擅自摘抄、复制本文档内容的部分或全部，并不得以任何形式传播。

商标声明



HUAWEI和其他华为商标均为华为技术有限公司的商标。

本文档提及的其他所有商标或注册商标，由各自的所有人拥有。

注意

您购买的产品、服务或特性等应受华为云计算技术有限公司商业合同和条款的约束，本文档中描述的全部或部分产品、服务或特性可能不在您的购买或使用范围之内。除非合同另有约定，华为云计算技术有限公司对本文档内容不做任何明示或暗示的声明或保证。

由于产品版本升级或其他原因，本文档内容会不定期进行更新。除非另有约定，本文档仅作为使用指导，本文档中的所有陈述、信息和建议不构成任何明示或暗示的担保。

目录

1 概述	1
1.1 数据库逻辑结构图	1
1.2 数据查询请求处理过程	2
1.3 管理事务	2
1.4 相关概念	4
2 数据库使用	5
2.1 连接数据库	5
2.1.1 应用程序接口	5
2.2 从这里开始	6
2.3 创建和管理数据库	8
2.4 规划存储模型	9
2.5 创建和管理表空间	12
2.6 创建和管理表	14
2.6.1 创建表	14
2.6.2 向表中插入数据	14
2.6.3 更新表中数据	17
2.6.4 查看数据	18
2.6.5 删除表中数据	18
2.7 查看系统表	19
2.8 其他操作	20
2.8.1 创建和管理 schema	20
2.8.2 创建和管理分区表	23
2.8.3 创建和管理索引	27
2.8.4 创建和管理视图	30
2.8.5 创建和管理序列	31
2.9 gsql	32
2.9.1 gsql 概述	32
2.9.2 使用指导	39
2.9.3 获取帮助	41
2.9.4 命令参考	42
2.9.5 元命令参考	47
2.9.6 常见问题处理	62
3 开发设计建议	65

3.1 开发设计建议概述.....	65
3.2 数据库对象命名.....	65
3.3 数据库对象设计.....	66
3.3.1 Database 和 Schema 设计.....	66
3.3.2 表设计.....	67
3.3.3 字段设计.....	68
3.3.4 约束设计.....	70
3.3.5 视图和关联表设计.....	71
3.4 工具对接.....	71
3.4.1 JDBC 配置.....	71
3.5 SQL 编写.....	72
4 最佳实践.....	76
4.1 表设计最佳实践.....	76
4.1.1 选择存储模型.....	76
4.1.2 使用局部聚簇.....	76
4.1.3 使用分区表.....	77
4.1.4 选择数据类型.....	77
4.2 导入最佳实践.....	77
4.3 SQL 查询最佳实践.....	79
5 应用程序开发教程.....	81
5.1 开发规范.....	81
5.2 驱动包获取.....	82
5.3 基于 JDBC 开发.....	82
5.3.1 JDBC 包、驱动类和环境类.....	82
5.3.2 开发流程.....	84
5.3.3 加载驱动.....	84
5.3.4 连接数据库.....	85
5.3.5 连接数据库（以 SSL 方式）.....	93
5.3.6 连接数据库（UDS 方式）.....	95
5.3.7 执行 SQL 语句.....	95
5.3.8 处理结果集.....	100
5.3.9 关闭连接.....	102
5.3.10 日志管理.....	102
5.3.11 示例：常用操作.....	106
5.3.12 示例：重新执行应用 SQL.....	110
5.3.13 示例：通过本地文件导入导出数据.....	113
5.3.14 示例：从 MY 迁移数据.....	114
5.3.15 示例：逻辑复制代码示例.....	116
5.3.16 示例：不同场景下连接数据库参数配置.....	120
5.3.17 JDBC 接口参考.....	122
5.4 基于 ODBC 开发.....	122
5.4.1 ODBC 包及依赖的库和头文件.....	123

5.4.2 Linux 下配置数据源.....	123
5.4.3 Windows 下配置数据源.....	129
5.4.4 开发流程.....	133
5.4.5 示例：常用功能和批量绑定.....	135
5.4.6 典型应用场景配置.....	142
5.4.7 ODBC 接口参考.....	149
5.5 基于 libpq 开发.....	150
5.5.1 libpq 使用依赖的头文件.....	150
5.5.2 开发流程.....	150
5.5.3 示例.....	150
5.5.4 libpq 接口参考.....	156
5.5.5 链接参数.....	156
5.6 基于 Psycopg 开发.....	160
5.6.1 Psycopg 包.....	161
5.6.2 开发流程.....	161
5.6.3 加载驱动.....	161
5.6.4 连接数据库.....	162
5.6.5 执行 SQL 语句.....	162
5.6.6 处理结果集.....	162
5.6.7 关闭连接.....	162
5.6.8 连接数据库（SSL 方式）.....	162
5.6.9 示例：常用操作.....	163
5.6.10 Psycopg 接口参考.....	165
5.7 基于 Go 驱动开发.....	165
5.7.1 Go 驱动包、驱动类.....	165
5.7.2 Go 代码工程结构.....	165
5.7.3 开发流程.....	166
5.7.4 连接数据库.....	167
5.7.5 连接数据库（以 SSL 方式）.....	173
5.7.6 Go 接口参考.....	174
6 管理数据库安全.....	175
6.1 查看数据库连接数.....	175
6.2 管理用户及权限.....	177
6.2.1 默认权限机制.....	177
6.2.2 管理员.....	177
6.2.3 三权分立.....	179
6.2.4 用户.....	180
6.2.5 角色.....	182
6.2.6 Schema.....	183
6.2.7 用户权限设置.....	185
6.2.8 行级访问控制.....	185
6.2.9 设置安全策略.....	187

6.2.9.1 设置帐户安全策略.....	187
6.2.9.2 设置帐号有效期.....	188
6.2.9.3 设置密码安全策略.....	188
6.3 设置数据库审计.....	192
6.3.1 审计概述.....	192
6.3.2 查看审计结果.....	196
6.3.3 维护审计日志.....	197
7 接口参考.....	199
7.1 JDBC.....	199
7.1.1 java.sql.Connection.....	199
7.1.2 java.sql.CallableStatement.....	202
7.1.3 java.sql.DatabaseMetaData.....	203
7.1.4 java.sql.Driver.....	212
7.1.5 java.sql.PreparedStatement.....	213
7.1.6 java.sql.ResultSet.....	216
7.1.7 java.sql.ResultSetMetaData.....	223
7.1.8 java.sql.Statement.....	225
7.1.9 javax.sql.ConnectionPoolDataSource.....	227
7.1.10 javax.sql.DataSource.....	227
7.1.11 javax.sql.PooledConnection.....	228
7.1.12 javax.naming.Context.....	228
7.1.13 javax.naming.spi.InitialContextFactory.....	229
7.1.14 CopyManager.....	229
7.1.15 PGReplicationConnection.....	230
7.1.16 PGReplicationStream.....	231
7.1.17 ChainedStreamBuilder.....	232
7.1.18 ChainedCommonStreamBuilder.....	233
7.2 ODBC.....	234
7.2.1 SQLAllocEnv.....	234
7.2.2 SQLAllocConnect.....	234
7.2.3 SQLAllocHandle.....	234
7.2.4 SQLAllocStmt.....	235
7.2.5 SQLBindCol.....	235
7.2.6 SQLBindParameter.....	236
7.2.7 SQLColAttribute.....	238
7.2.8 SQLConnect.....	239
7.2.9 SQLDisconnect.....	240
7.2.10 SQLExecDirect.....	241
7.2.11 SQLExecute.....	242
7.2.12 SQLFetch.....	242
7.2.13 SQLFreeStmt.....	243
7.2.14 SQLFreeConnect.....	243

7.2.15 SQLFreeHandle.....	243
7.2.16 SQLFreeEnv.....	244
7.2.17 SQLPrepare.....	244
7.2.18 SQLGetData.....	245
7.2.19 SQLGetDiagRec.....	246
7.2.20 SQLSetConnectAttr.....	248
7.2.21 SQLSetEnvAttr.....	249
7.2.22 SQLSetStmtAttr.....	250
7.2.23 示例.....	251
7.3 libpq.....	256
7.3.1 数据库连接控制函数.....	257
7.3.1.1 PQconnectdbParams.....	257
7.3.1.2 PQconnectdb.....	258
7.3.1.3 PQconninfoParse.....	258
7.3.1.4 PQconnectStart.....	259
7.3.1.5 PQerrorMessage.....	259
7.3.1.6 PQsetdbLogin.....	260
7.3.1.7 PQfinish.....	261
7.3.1.8 PQreset.....	261
7.3.1.9 PQstatus.....	262
7.3.2 数据库执行语句函数.....	263
7.3.2.1 PQclear.....	263
7.3.2.2 PQexec.....	264
7.3.2.3 PQexecParams.....	264
7.3.2.4 PQexecParamsBatch.....	265
7.3.2.5 PQexecPrepared.....	266
7.3.2.6 PQexecPreparedBatch.....	267
7.3.2.7 PQfname.....	268
7.3.2.8 PQgetvalue.....	268
7.3.2.9 PQnfields.....	269
7.3.2.10 PQntuples.....	270
7.3.2.11 PQprepare.....	270
7.3.2.12 PQresultStatus.....	271
7.3.3 异步命令处理.....	273
7.3.3.1 PQsendQuery.....	273
7.3.3.2 PQsendQueryParams.....	274
7.3.3.3 PQsendPrepare.....	275
7.3.3.4 PQsendQueryPrepared.....	275
7.3.3.5 PQflush.....	276
7.3.4 取消正在处理的查询.....	277
7.3.4.1 PQgetCancel.....	277
7.3.4.2 PQfreeCancel.....	278

7.3.4.3 PQcancel.....	278
7.4 Psycopg.....	279
7.4.1 psycopg2.connect().....	279
7.4.2 connection.cursor().....	281
7.4.3 cursor.execute(query,vars_list).....	281
7.4.4 curosr.executemany(query,vars_list).....	282
7.4.5 connection.commit().....	283
7.4.6 connection.rollback().....	283
7.4.7 cursor.fetchone().....	284
7.4.8 cursor.fetchall().....	284
7.4.9 cursor.close().....	284
7.4.10 connection.close().....	285
7.5 Go.....	285
7.5.1 sql.Open 接口.....	285
7.5.2 type DB.....	286
7.5.3 type Stmt.....	288
7.5.4 type Tx.....	289
7.5.5 type Rows.....	290
7.5.6 type Row.....	291
7.5.7 type ColumnType.....	291
7.5.8 type Result.....	292
8 导入数据.....	293
8.1 通过 INSERT 语句直接写入数据.....	293
8.2 使用 COPY FROM STDIN 导入数据.....	293
8.2.1 关于 COPY FROM STDIN 导入数据.....	294
8.2.2 CopyManager 类简介.....	294
8.2.3 处理错误表.....	295
8.2.4 示例 1：通过本地文件导入导出数据.....	297
8.2.5 示例 2：从 MY 迁移数据.....	299
8.3 使用 gsql 元命令导入数据.....	300
8.4 更新表中数据.....	303
8.4.1 使用 DML 命令更新表.....	303
8.4.2 使用合并方式更新和插入数据.....	304
8.5 深层复制.....	306
8.5.1 使用 CREATE TABLE 执行深层复制.....	306
8.5.2 使用 CREATE TABLE LIKE 执行深层复制.....	307
8.5.3 通过创建临时表并截断原始表来执行深层复制.....	307
8.6 分析表.....	308
8.7 对表执行 VACUUM.....	309
8.8 管理并发写入操作.....	309
8.8.1 事务隔离说明.....	309
8.8.2 写入和读写操作.....	309

8.8.3 并发写入事务的潜在死锁情况.....	310
8.8.4 并发写入示例.....	310
8.8.4.1 相同表的 INSERT 和 DELETE 并发.....	310
8.8.4.2 相同表的并发 INSERT.....	311
8.8.4.3 相同表的并发 UPDATE.....	311
8.8.4.4 数据导入和查询的并发.....	312
9 性能调优.....	313
9.1 总体调优思路.....	313
9.2 确定性能调优范围.....	315
9.2.1 查询最耗性能的 SQL.....	316
9.2.2 分析作业是否被阻塞.....	317
9.3 SQL 调优指南.....	317
9.3.1 Query 执行流程.....	318
9.3.2 SQL 执行计划介绍.....	319
9.3.2.1 SQL 执行计划概述.....	319
9.3.2.2 详解.....	320
9.3.3 调优流程.....	323
9.3.4 更新统计信息.....	323
9.3.5 审视和修改表定义.....	324
9.3.5.1 审视和修改表定义概述.....	324
9.3.5.2 选择存储模型.....	324
9.3.5.3 使用局部聚簇.....	325
9.3.5.4 使用分区表.....	325
9.3.5.5 选择数据类型.....	325
9.3.6 典型 SQL 调优点.....	326
9.3.6.1 SQL 自诊断.....	326
9.3.6.2 子查询调优.....	327
9.3.6.3 统计信息调优.....	334
9.3.6.4 算子级调优.....	336
9.3.7 经验总结：SQL 语句改写规则.....	337
9.3.8 SQL 调优关键参数调整.....	338
9.3.9 使用 Plan Hint 进行调优.....	339
9.3.9.1 Plan Hint 调优概述.....	339
9.3.9.2 Join 顺序的 Hint.....	344
9.3.9.3 Join 方式的 Hint.....	345
9.3.9.4 行数的 Hint.....	346
9.3.9.5 Scan 方式的 Hint.....	347
9.3.9.6 子链接块名的 hint.....	348
9.3.9.7 Hint 的错误、冲突及告警.....	348
9.3.9.8 优化器 GUC 参数的 Hint.....	350
9.3.9.9 Custom Plan 和 Generic Plan 选择的 Hint.....	351
9.3.9.10 指定子查询不展开的 Hint.....	351

9.3.9.11 指定不使用全局计划缓存的 Hint.....	352
9.3.9.12 同层参数化路径的 Hint.....	353
9.3.9.13 为子计划结果进行物化的 Hint.....	354
9.3.10 使用向量化执行引擎进行调优.....	354
9.4 实际调优案例.....	356
9.4.1 案例：调整查询重写 GUC 参数 rewrite_rule.....	356
9.4.2 案例：调整 I/O 相关参数降低日志膨胀率.....	358
9.4.3 案例：建立合适的索引.....	358
9.4.4 案例：增加 JOIN 列非空条件.....	360
9.4.5 案例：改建分区表.....	360
9.4.6 案例：改写 SQL 消除子查询（案例 1）.....	361
9.4.7 案例：改写 SQL 消除子查询（案例 2）.....	362
9.4.8 案例：改写 SQL 消除 in-clause.....	363
10 配置运行参数.....	365
10.1 查看参数当前取值.....	365
10.2 重设参数.....	366
11 SQL 参考.....	369
11.1 SQL.....	369
11.2 关键字.....	370
11.3 数据类型.....	400
11.3.1 数值类型.....	400
11.3.2 货币类型.....	405
11.3.3 布尔类型.....	406
11.3.4 字符类型.....	407
11.3.5 二进制类型.....	409
11.3.6 日期/时间类型.....	411
11.3.7 几何类型.....	418
11.3.8 网络地址类型.....	419
11.3.9 位串类型.....	421
11.3.10 文本搜索类型.....	422
11.3.11 UUID 类型.....	424
11.3.12 JSON/JSONB 类型.....	424
11.3.13 HLL 数据类型.....	427
11.3.14 范围类型.....	431
11.3.15 对象标识符类型.....	434
11.3.16 伪类型.....	436
11.3.17 列存表支持的数据类型.....	437
11.3.18 账本数据库使用的数据类型.....	438
11.3.19 aclitem 类型.....	439
11.4 常量与宏.....	439
11.5 函数和操作符.....	440
11.5.1 逻辑操作符.....	440

11.5.2 比较操作符.....	441
11.5.3 字符处理函数和操作符.....	441
11.5.4 二进制字符串函数和操作符.....	464
11.5.5 位串函数和操作符.....	467
11.5.6 模式匹配操作符.....	469
11.5.7 数字操作函数和操作符.....	473
11.5.8 时间和日期处理函数和操作符.....	488
11.5.9 类型转换函数.....	508
11.5.10 几何函数和操作符.....	525
11.5.11 网络地址函数和操作符.....	535
11.5.12 文本检索函数和操作符.....	541
11.5.13 JSON/JSONB 函数和操作符.....	547
11.5.14 HLL 函数和操作符.....	558
11.5.15 SEQUENCE 函数.....	570
11.5.16 数组函数和操作符.....	572
11.5.17 范围函数和操作符.....	579
11.5.18 聚集函数.....	584
11.5.19 窗口函数.....	593
11.5.20 安全函数.....	602
11.5.21 账本数据库的函数.....	607
11.5.22 密态等值的函数.....	608
11.5.23 返回集合的函数.....	611
11.5.24 条件表达式函数.....	613
11.5.25 系统信息函数.....	615
11.5.26 系统管理函数.....	644
11.5.26.1 配置设置函数.....	644
11.5.26.2 通用文件访问函数.....	645
11.5.26.3 服务器信号函数.....	646
11.5.26.4 备份恢复控制函数.....	648
11.5.26.5 双数据库实例容灾控制函数.....	652
11.5.26.6 双数据库实例容灾查询函数.....	654
11.5.26.7 快照同步函数.....	657
11.5.26.8 数据库对象函数.....	657
11.5.26.9 咨询锁函数.....	662
11.5.26.10 逻辑复制函数.....	665
11.5.26.11 段页式存储函数.....	674
11.5.26.12 其它函数.....	677
11.5.26.13 Undo 系统函数.....	695
11.5.27 统计信息函数.....	706
11.5.28 触发器函数.....	744
11.5.29 HashFunc 函数.....	745
11.5.30 提示信息函数.....	748

11.5.31 全局临时表函数.....	748
11.5.32 故障注入系统函数.....	751
11.5.33 动态数据脱敏函数.....	751
11.5.34 层次递归查询函数.....	752
11.5.35 其他系统函数.....	752
11.5.36 内部函数.....	775
11.5.37 Global SysCache 特性函数.....	782
11.5.38 数据损坏检测修复函数.....	784
11.5.39 废弃函数.....	789
11.6 表达式.....	790
11.6.1 简单表达式.....	790
11.6.2 条件表达式.....	792
11.6.3 子查询表达式.....	796
11.6.4 数组表达式.....	798
11.6.5 行表达式.....	800
11.7 类型转换.....	800
11.7.1 概述.....	800
11.7.2 操作符.....	801
11.7.3 函数.....	803
11.7.4 值存储.....	805
11.7.5 UNION, CASE 和相关构造.....	806
11.8 全文检索.....	810
11.8.1 介绍.....	810
11.8.1.1 全文检索概述.....	810
11.8.1.2 文档概念.....	810
11.8.1.3 基本文本匹配.....	811
11.8.1.4 分词器.....	812
11.8.2 表和索引.....	812
11.8.2.1 搜索表.....	812
11.8.2.2 创建索引.....	814
11.8.2.3 索引使用约束.....	815
11.8.3 控制文本搜索.....	816
11.8.3.1 解析文档.....	816
11.8.3.2 解析查询.....	817
11.8.3.3 排序查询结果.....	818
11.8.3.4 高亮搜索结果.....	819
11.8.4 附加功能.....	820
11.8.4.1 处理 tsvector.....	820
11.8.4.2 处理查询.....	821
11.8.4.3 查询重写.....	822
11.8.4.4 收集文献统计.....	823
11.8.5 解析器.....	823

11.8.6 词典.....	826
11.8.6.1 词典概述.....	826
11.8.6.2 停用词.....	827
11.8.6.3 Simple 词典.....	828
11.8.6.4 Synonym 词典.....	829
11.8.6.5 Thesaurus 词典.....	830
11.8.6.6 Ispell 词典.....	832
11.8.6.7 Snowball 词典.....	832
11.8.7 配置示例.....	833
11.8.8 测试和调试文本搜索.....	834
11.8.8.1 分词器测试.....	834
11.8.8.2 解析器测试.....	835
11.8.8.3 词典测试.....	836
11.8.9 限制约束.....	836
11.9 系统操作.....	837
11.10 事务控制.....	837
11.11 DDL 语法一览表.....	838
11.12 DML 语法一览表.....	843
11.13 DCL 语法一览表.....	844
11.14 SQL 语法.....	845
11.14.1 ABORT.....	845
11.14.2 ALTER AGGREGATE.....	847
11.14.3 ALTER AUDIT POLICY.....	848
11.14.4 ALTER DATABASE.....	849
11.14.5 ALTER DATA SOURCE.....	851
11.14.6 ALTER DEFAULT PRIVILEGES.....	852
11.14.7 ALTER DIRECTORY.....	855
11.14.8 ALTER EXTENSION.....	856
11.14.9 ALTER FOREIGN TABLE.....	858
11.14.10 ALTER FUNCTION.....	859
11.14.11 ALTER GLOBAL CONFIGURATION.....	862
11.14.12 ALTER GROUP.....	862
11.14.13 ALTER INDEX.....	863
11.14.14 ALTER LANGUAGE.....	865
11.14.15 ALTER LARGE OBJECT.....	865
11.14.16 ALTER MASKING POLICY.....	865
11.14.17 ALTER MATERIALIZED VIEW.....	867
11.14.18 ALTER OPERATOR.....	868
11.14.19 ALTER PUBLICATION.....	869
11.14.20 ALTER PACKAGE.....	870
11.14.21 ALTER PROCEDURE.....	871
11.14.22 ALTER RESOURCE LABEL.....	873

11.14.23 ALTER ROLE.....	874
11.14.24 ALTER ROW LEVEL SECURITY POLICY.....	876
11.14.25 ALTER SCHEMA.....	878
11.14.26 ALTER SEQUENCE.....	879
11.14.27 ALTER SERVER.....	880
11.14.28 ALTER SESSION.....	881
11.14.29 ALTER SUBSCRIPTION.....	883
11.14.30 ALTER SYNONYM.....	884
11.14.31 ALTER SYSTEM KILL SESSION.....	885
11.14.32 ALTER TABLE.....	885
11.14.33 ALTER TABLE PARTITION.....	898
11.14.34 ALTER TABLE SUBPARTITION.....	902
11.14.35 ALTER TABLESPACE.....	905
11.14.36 ALTER TEXT SEARCH CONFIGURATION.....	907
11.14.37 ALTER TEXT SEARCH DICTIONARY.....	909
11.14.38 ALTER TRIGGER.....	910
11.14.39 ALTER TYPE.....	911
11.14.40 ALTER USER.....	913
11.14.41 ALTER USER MAPPING.....	915
11.14.42 ALTER VIEW.....	916
11.14.43 ANALYZE ANALYSE.....	917
11.14.44 BEGIN.....	920
11.14.45 CALL.....	921
11.14.46 CHECKPOINT.....	923
11.14.47 CLEAN CONNECTION.....	923
11.14.48 CLOSE.....	924
11.14.49 CLUSTER.....	925
11.14.50 COMMENT.....	927
11.14.51 COMMIT END.....	929
11.14.52 COMMIT PREPARED.....	930
11.14.53 COPY.....	931
11.14.54 CREATE AGGREGATE.....	943
11.14.55 CREATE AUDIT POLICY.....	945
11.14.56 CREATE CAST.....	946
11.14.57 CREATE CLIENT MASTER KEY.....	948
11.14.58 CREATE COLUMN ENCRYPTION KEY.....	950
11.14.59 CREATE CONVERSION.....	951
11.14.60 CREATE DATABASE.....	952
11.14.61 CREATE DATA SOURCE.....	960
11.14.62 CREATE DIRECTORY.....	961
11.14.63 CREATE EXTENSION.....	962
11.14.64 CREATE FOREIGN TABLE.....	963

11.14.65 CREATE FUNCTION.....	965
11.14.66 CREATE GROUP.....	971
11.14.67 CREATE INCREMENTAL MATERIALIZED VIEW.....	972
11.14.68 CREATE INDEX.....	974
11.14.69 CREATE LANGUAGE.....	981
11.14.70 CREATE MASKING POLICY.....	981
11.14.71 CREATE MATERIALIZED VIEW.....	982
11.14.72 CREATE MODEL.....	984
11.14.73 CREATE OPERATOR.....	985
11.14.74 CREATE PACKAGE.....	987
11.14.75 CREATE PROCEDURE.....	988
11.14.76 CREATE PUBLICATION.....	991
11.14.77 CREATE RESOURCE LABEL.....	992
11.14.78 CREATE ROLE.....	993
11.14.79 CREATE ROW LEVEL SECURITY POLICY.....	998
11.14.80 CREATE RULE.....	1001
11.14.81 CREATE SCHEMA.....	1003
11.14.82 CREATE SEQUENCE.....	1004
11.14.83 CREATE SERVER.....	1007
11.14.84 CREATE SUBSCRIPTION.....	1008
11.14.85 CREATE SYNONYM.....	1010
11.14.86 CREATE TABLE.....	1012
11.14.87 CREATE TABLE AS.....	1031
11.14.88 CREATE TABLE PARTITION.....	1034
11.14.89 CREATE TABLESPACE.....	1052
11.14.90 CREATE TABLE SUBPARTITION.....	1054
11.14.91 CREATE TEXT SEARCH CONFIGURATION.....	1071
11.14.92 CREATE TEXT SEARCH DICTIONARY.....	1073
11.14.93 CREATE TRIGGER.....	1077
11.14.94 CREATE TYPE.....	1081
11.14.95 CREATE USER.....	1087
11.14.96 CREATE USER MAPPING.....	1088
11.14.97 CREATE VIEW.....	1089
11.14.98 CREATE WEAK PASSWORD DICTIONARY.....	1091
11.14.99 CURSOR.....	1092
11.14.100 DEALLOCATE.....	1093
11.14.101 DECLARE.....	1093
11.14.102 DELETE.....	1095
11.14.103 DO.....	1097
11.14.104 DROP AGGREGATE.....	1098
11.14.105 DROP AUDIT POLICY.....	1098
11.14.106 DROP CAST.....	1099

11.14.107 DROP CLIENT MASTER KEY.....	1100
11.14.108 DROP COLUMN ENCRYPTION KEY.....	1100
11.14.109 DROP DATABASE.....	1101
11.14.110 DROP DATA SOURCE.....	1102
11.14.111 DROP DIRECTORY.....	1103
11.14.112 DROP EXTENSION.....	1103
11.14.113 DROP FOREIGN TABLE.....	1104
11.14.114 DROP FUNCTION.....	1105
11.14.115 DROP GLOBAL CONFIGURATION.....	1106
11.14.116 DROP GROUP.....	1106
11.14.117 DROP INDEX.....	1106
11.14.118 DROP LANGUAGE.....	1107
11.14.119 DROP MASKING POLICY.....	1107
11.14.120 DROP MATERIALIZED VIEW.....	1108
11.14.121 DROP MODEL.....	1109
11.14.122 DROP OPERATOR.....	1109
11.14.123 DROP OWNED.....	1109
11.14.124 DROP PACKAGE.....	1110
11.14.125 DROP PROCEDURE.....	1110
11.14.126 DROP RESOURCE LABEL.....	1111
11.14.127 DROP ROLE.....	1111
11.14.128 DROP ROW LEVEL SECURITY POLICY.....	1112
11.14.129 DROP RULE.....	1113
11.14.130 DROP PUBLICATION.....	1113
11.14.131 DROP SCHEMA.....	1114
11.14.132 DROP SEQUENCE.....	1115
11.14.133 DROP SERVER.....	1115
11.14.134 DROP SUBSCRIPTION.....	1116
11.14.135 DROP SYNONYM.....	1117
11.14.136 DROP TABLE.....	1117
11.14.137 DROP TABLESPACE.....	1118
11.14.138 DROP TEXT SEARCH CONFIGURATION.....	1119
11.14.139 DROP TEXT SEARCH DICTIONARY.....	1120
11.14.140 DROP TRIGGER.....	1120
11.14.141 DROP TYPE.....	1121
11.14.142 DROP USER.....	1122
11.14.143 DROP USER MAPPING.....	1123
11.14.144 DROP VIEW.....	1124
11.14.145 DROP WEAK PASSWORD DICTIONARY.....	1124
11.14.146 EXECUTE.....	1125
11.14.147 EXPLAIN.....	1126
11.14.148 EXPLAIN PLAN.....	1130

11.14.149 FETCH.....	1131
11.14.150 GRANT.....	1135
11.14.151 INSERT.....	1144
11.14.152 LOCK.....	1148
11.14.153 MERGE INTO.....	1151
11.14.154 MOVE.....	1153
11.14.155 PREDICT BY.....	1154
11.14.156 PREPARE.....	1155
11.14.157 PREPARE TRANSACTION.....	1156
11.14.158 PURGE.....	1156
11.14.159 REASSIGN OWNED.....	1158
11.14.160 REFRESH INCREMENTAL MATERIALIZED VIEW.....	1159
11.14.161 REFRESH MATERIALIZED VIEW.....	1159
11.14.162 REINDEX.....	1160
11.14.163 RELEASE SAVEPOINT.....	1162
11.14.164 RESET.....	1163
11.14.165 REVOKE.....	1164
11.14.166 ROLLBACK.....	1167
11.14.167 ROLLBACK PREPARED.....	1168
11.14.168 ROLLBACK TO SAVEPOINT.....	1169
11.14.169 SAVEPOINT.....	1170
11.14.170 SELECT.....	1171
11.14.171 SELECT INTO.....	1186
11.14.172 SET.....	1187
11.14.173 SET CONSTRAINTS.....	1189
11.14.174 SET ROLE.....	1190
11.14.175 SET SESSION AUTHORIZATION.....	1191
11.14.176 SET TRANSACTION.....	1192
11.14.177 SHOW.....	1193
11.14.178 SHUTDOWN.....	1194
11.14.179 SNAPSHOT.....	1194
11.14.180 START TRANSACTION.....	1196
11.14.181 TIMECAPSULE TABLE.....	1197
11.14.182 TRUNCATE.....	1199
11.14.183 UPDATE.....	1201
11.14.184 VACUUM.....	1204
11.14.185 VALUES.....	1207
11.15 附录.....	1208
11.15.1 GIN 索引.....	1208
11.15.1.1 介绍.....	1208
11.15.1.2 扩展性.....	1208
11.15.1.3 实现.....	1210

11.15.1.4 GIN 提示与技巧.....	1211
11.15.2 扩展函数.....	1211
11.15.3 扩展语法.....	1212
12 存储过程.....	1213
12.1 存储过程.....	1213
12.2 数据类型.....	1213
12.3 数据类型转换.....	1213
12.4 数组, 集合和 record.....	1214
12.4.1 数组.....	1214
12.4.2 集合.....	1216
12.4.3 record.....	1217
12.5 声明语法.....	1219
12.5.1 基本结构.....	1219
12.5.2 匿名块.....	1220
12.5.3 子程序.....	1221
12.6 基本语句.....	1221
12.6.1 定义变量.....	1221
12.6.2 赋值语句.....	1222
12.6.3 调用语句.....	1224
12.7 动态语句.....	1225
12.7.1 执行动态查询语句.....	1225
12.7.2 执行动态非查询语句.....	1226
12.7.3 动态调用存储过程.....	1227
12.7.4 动态调用匿名块.....	1228
12.8 控制语句.....	1229
12.8.1 返回语句.....	1229
12.8.1.1 RETURN.....	1230
12.8.1.2 RETURN NEXT 及 RETURN QUERY.....	1230
12.8.2 条件语句.....	1231
12.8.3 循环语句.....	1233
12.8.4 分支语句.....	1236
12.8.5 空语句.....	1237
12.8.6 错误捕获语句.....	1237
12.8.7 GOTO 语句.....	1239
12.9 事务管理.....	1241
12.10 其他语句.....	1247
12.10.1 锁操作.....	1247
12.10.2 游标操作.....	1247
12.11 游标.....	1247
12.11.1 游标概述.....	1247
12.11.2 显式游标.....	1248
12.11.3 隐式游标.....	1251

12.11.4 游标循环.....	1252
12.12 高级包.....	1253
12.12.1 基础接口.....	1253
12.12.1.1 PKG_SERVICE.....	1253
12.12.1.2 PKG_UTIL.....	1262
12.12.2 二次封装接口(推荐).....	1281
12.12.2.1 DBE_LOB.....	1281
12.12.2.2 DBE_RANDOM.....	1293
12.12.2.3 DBE_OUTPUT.....	1294
12.12.2.4 DBE_RAW.....	1296
12.12.2.5 DBE_TASK.....	1299
12.12.2.6 DBE_SCHEDULER.....	1308
12.12.2.7 DBE_SQL.....	1333
12.12.2.8 DBE_FILE.....	1359
12.12.2.9 DBE_UTILITY.....	1369
12.12.2.10 DBE_SESSION.....	1370
12.12.2.11 DBE_MATCH.....	1371
12.12.2.12 DBE_APPLICATION_INFO.....	1372
12.13 Retry 管理.....	1373
12.14 调试.....	1373
12.15 package.....	1377
13 系统表和系统视图.....	1378
13.1 系统表和系统视图概述.....	1378
13.2 系统表.....	1378
13.2.1 GS_ASP.....	1378
13.2.2 GS_AUDITING_POLICY.....	1380
13.2.3 GS_AUDITING_POLICY_ACCESS.....	1381
13.2.4 GS_AUDITING_POLICY_FILTERS.....	1381
13.2.5 GS_AUDITING_POLICY_PRIVILEGES.....	1382
13.2.6 GS_CLIENT_GLOBAL_KEYS.....	1382
13.2.7 GS_CLIENT_GLOBAL_KEYS_ARGS.....	1383
13.2.8 GS_COLUMN_KEYS.....	1383
13.2.9 GS_COLUMN_KEYS_ARGS.....	1384
13.2.10 GS_DB_PRIVILEGE.....	1384
13.2.11 GS_ENCRYPTED_COLUMNS.....	1384
13.2.12 GS_ENCRYPTED_PROC.....	1385
13.2.13 GS_GLOBAL_CHAIN.....	1386
13.2.14 GS_GLOBAL_CONFIG.....	1386
13.2.15 GS_JOB_ARGUMENT.....	1387
13.2.16 GS_JOB_ATTRIBUTE.....	1387
13.2.17 GS_MASKING_POLICY.....	1387
13.2.18 GS_MASKING_POLICY_ACTIONS.....	1388

13.2.19 GS_MASKING_POLICY_FILTERS.....	1388
13.2.20 GS_MATVIEW.....	1389
13.2.21 GS_MATVIEW_DEPENDENCY.....	1389
13.2.22 GS_MODEL_WAREHOUSE.....	1390
13.2.23 GS_OPT_MODEL.....	1391
13.2.24 GS_PACKAGE.....	1393
13.2.25 GS_POLICY_LABEL.....	1393
13.2.26 GS_RECYCLEBIN.....	1394
13.2.27 GS_SQL_PATCH.....	1395
13.2.28 GS_TXN_SNAPSHOT.....	1396
13.2.29 GS_UID.....	1396
13.2.30 GS_WLM_EC_OPERATOR_INFO.....	1396
13.2.31 GS_WLM_INSTANCE_HISTORY.....	1397
13.2.32 GS_WLM_OPERATOR_INFO.....	1398
13.2.33 GS_WLM_PLAN_ENCODING_TABLE.....	1400
13.2.34 GS_WLM_PLAN_OPERATOR_INFO.....	1400
13.2.35 GS_WLM_SESSION_QUERY_INFO_ALL.....	1401
13.2.36 GS_WLM_USER_RESOURCE_HISTORY.....	1406
13.2.37 PG_AGGREGATE.....	1407
13.2.38 PG_AM.....	1408
13.2.39 PG_AMOP.....	1410
13.2.40 PG_AMPROC.....	1411
13.2.41 PG_APP_WORKLOADGROUP_MAPPING.....	1412
13.2.42 PG_ATTRDEF.....	1412
13.2.43 PG_ATTRIBUTE.....	1413
13.2.44 PG_AUTHID.....	1414
13.2.45 PG_AUTH_HISTORY.....	1416
13.2.46 PG_AUTH_MEMBERS.....	1417
13.2.47 PG_CAST.....	1417
13.2.48 PG_CLASS.....	1418
13.2.49 PG_COLLATION.....	1422
13.2.50 PG_CONSTRAINT.....	1422
13.2.51 PG_CONVERSION.....	1425
13.2.52 PG_DATABASE.....	1425
13.2.53 PG_DB_ROLE_SETTING.....	1426
13.2.54 PG_DEFAULT_ACL.....	1426
13.2.55 PG_DEPEND.....	1427
13.2.56 PG_DESCRIPTION.....	1428
13.2.57 PG_DIRECTORY.....	1428
13.2.58 PG_ENUM.....	1429
13.2.59 PG_EXTENSION.....	1429
13.2.60 PG_EXTENSION_DATA_SOURCE.....	1430

13.2.61 PG_FOREIGN_DATA_WRAPPER.....	1431
13.2.62 PG_FOREIGN_SERVER.....	1431
13.2.63 PG_FOREIGN_TABLE.....	1432
13.2.64 PG_HASHBUCKET.....	1432
13.2.65 PG_INDEX.....	1433
13.2.66 PG_INHERITS.....	1434
13.2.67 PG_JOB.....	1435
13.2.68 PG_JOB_PROC.....	1436
13.2.69 PG_LANGUAGE.....	1437
13.2.70 PG_LARGEOBJECT.....	1437
13.2.71 PG_LARGEOBJECT_METADATA.....	1438
13.2.72 PG_NAMESPACE.....	1438
13.2.73 PG_OBJECT.....	1439
13.2.74 PG_OBSSCANINFO.....	1440
13.2.75 PG_OPCLASS.....	1440
13.2.76 PG_OPERATOR.....	1441
13.2.77 PG_OPFAMILY.....	1442
13.2.78 PG_PARTITION.....	1443
13.2.79 PG_PLTEMPLATE.....	1445
13.2.80 PG_PROC.....	1445
13.2.81 PG_PUBLICATION.....	1448
13.2.82 PG_PUBLICATION_REL.....	1449
13.2.83 PG_RANGE.....	1449
13.2.84 PG_REPLICATION_ORIGIN.....	1450
13.2.85 PG_RESOURCE_POOL.....	1450
13.2.86 PG_REWRITE.....	1451
13.2.87 PG_RLSPOLICY.....	1452
13.2.88 PG_SECLABEL.....	1452
13.2.89 PG_SHDEPEND.....	1453
13.2.90 PG_SHDESCRIPTION.....	1454
13.2.91 PG_SHSECLABEL.....	1454
13.2.92 PG_STATISTIC.....	1455
13.2.93 PG_STATISTIC_EXT.....	1456
13.2.94 PG_SUBSCRIPTION.....	1457
13.2.95 PG_SYNONYM.....	1458
13.2.96 PG_TABLESPACE.....	1458
13.2.97 PG_TRIGGER.....	1459
13.2.98 PG_TS_CONFIG.....	1460
13.2.99 PG_TS_CONFIG_MAP.....	1460
13.2.100 PG_TS_DICT.....	1461
13.2.101 PG_TS_PARSER.....	1461
13.2.102 PG_TS_TEMPLATE.....	1462

13.2.103 PG_TYPE.....	1462
13.2.104 PG_USER_MAPPING.....	1465
13.2.105 PG_USER_STATUS.....	1466
13.2.106 PG_WORKLOAD_GROUP.....	1466
13.2.107 PGXC_CLASS.....	1467
13.2.108 PGXC_GROUP.....	1467
13.2.109 PGXC_NODE.....	1468
13.2.110 PGXC_SLICE.....	1469
13.2.111 PLAN_TABLE_DATA.....	1470
13.2.112 STATEMENT_HISTORY.....	1471
13.2.113 STREAMING_STREAM.....	1475
13.2.114 STREAMING_CONT_QUERY.....	1476
13.2.115 STREAMING_REAPER_STATUS.....	1477
13.3 系统视图.....	1477
13.3.1 ADM_COL_COMMENTS.....	1477
13.3.2 ADM_CONSTRAINTS.....	1477
13.3.3 ADM_CONS_COLUMNS.....	1478
13.3.4 ADM_DATA_FILES.....	1479
13.3.5 ADM_HIST_SNAPSHOT.....	1479
13.3.6 ADM_HIST_SQL_PLAN.....	1479
13.3.7 ADM_HIST_SQLSTAT.....	1480
13.3.8 ADM_INDEXES.....	1481
13.3.9 ADM_IND_COLUMNS.....	1481
13.3.10 ADM_IND_EXPRESSIONS.....	1481
13.3.11 ADM_IND_PARTITIONS.....	1482
13.3.12 ADM_IND_SUBPARTITIONS.....	1483
13.3.13 ADM_PART_INDEXES.....	1484
13.3.14 ADM_OBJECTS.....	1484
13.3.15 ADM_PART_TABLES.....	1485
13.3.16 ADM_PROCEDURES.....	1486
13.3.17 ADM_SCHEDULER_JOBS.....	1486
13.3.18 ADM_SEQUENCES.....	1487
13.3.19 ADM_SOURCE.....	1488
13.3.20 ADM_SYNONYMS.....	1488
13.3.21 ADM_TAB_SUBPARTITIONS.....	1489
13.3.22 ADM_TABLES.....	1490
13.3.23 ADM_TABLESPACES.....	1490
13.3.24 ADM_TAB_COLUMNS.....	1490
13.3.25 ADM_TAB_COMMENTS.....	1491
13.3.26 ADM_TAB_PARTITIONS.....	1492
13.3.27 ADM_TRIGGERS.....	1492
13.3.28 ADM_TYPE_ATTRS.....	1493

13.3.29	ADM_USERS.....	1494
13.3.30	ADM_VIEWS.....	1494
13.3.31	DB_ALL_TABLES.....	1494
13.3.32	DB_COL_COMMENTS.....	1494
13.3.33	DB_CONSTRAINTS.....	1495
13.3.34	DB_CONS_COLUMNS.....	1495
13.3.35	DB_DEPENDENCIES.....	1496
13.3.36	DB_IND_COLUMNS.....	1497
13.3.37	DB_IND_EXPRESSIONS.....	1497
13.3.38	DB_IND_PARTITIONS.....	1497
13.3.39	DB_IND_SUBPARTITIONS.....	1498
13.3.40	DB_INDEXES.....	1499
13.3.41	DB_OBJECTS.....	1499
13.3.42	DB_PROCEDURES.....	1500
13.3.43	DB_PART_INDEXES.....	1500
13.3.44	DB_PART_TABLES.....	1501
13.3.45	DB_SEQUENCES.....	1502
13.3.46	DB_SOURCE.....	1503
13.3.47	DB_SYNONYMS.....	1503
13.3.48	DB_TAB_PARTITIONS.....	1503
13.3.49	DB_TAB_SUBPARTITIONS.....	1504
13.3.50	DB_TAB_COLUMNS.....	1505
13.3.51	DB_TAB_COMMENTS.....	1506
13.3.52	DB_TABLES.....	1506
13.3.53	DB_TRIGGERS.....	1507
13.3.54	DB_USERS.....	1507
13.3.55	DB_VIEWS.....	1507
13.3.56	DV_SESSIONS.....	1508
13.3.57	DV_SESSION_LONGOPS.....	1508
13.3.58	GET_GLOBAL_PREPARED_XACTS (废弃)	1509
13.3.59	GS_ALL_CONTROL_GROUP_INFO.....	1509
13.3.60	GS_AUDITING.....	1509
13.3.61	GS_AUDITING_ACCESS.....	1509
13.3.62	GS_AUDITING_PRIVILEGE.....	1510
13.3.63	GS_CLUSTER_RESOURCE_INFO.....	1510
13.3.64	GS_COMM_PROXY_THREAD_STATUS.....	1510
13.3.65	GS_DB_PRIVILEGES.....	1511
13.3.66	GS_FILE_STAT.....	1511
13.3.67	GS_GET_CONTROL_GROUP_INFO.....	1512
13.3.68	GS_GSC_MEMORY_DETAIL.....	1512
13.3.69	GS_INSTANCE_TIME.....	1512
13.3.70	GS_LABELS.....	1513

13.3.71 GS_LSC_MEMORY_DETAIL.....	1513
13.3.72 GS_MASKING.....	1514
13.3.73 GS_MATVIEWS.....	1514
13.3.74 GS_OS_RUN_INFO.....	1515
13.3.75 GS_REDO_STAT.....	1515
13.3.76 GS_SESSION_CPU_STATISTICS.....	1516
13.3.77 GS_SESSION_MEMORY.....	1516
13.3.78 GS_SESSION_MEMORY_CONTEXT.....	1517
13.3.79 GS_SESSION_MEMORY_DETAIL.....	1517
13.3.80 GS_SESSION_MEMORY_STATISTICS.....	1518
13.3.81 GS_SESSION_STAT.....	1519
13.3.82 GS_SESSION_TIME.....	1519
13.3.83 GS_SQL_COUNT.....	1520
13.3.84 GS_STAT_SESSION_CU.....	1521
13.3.85 GS_THREAD_MEMORY_CONTEXT.....	1521
13.3.86 GS_TOTAL_MEMORY_DETAIL.....	1522
13.3.87 GS_TOTAL_NODEGROUP_MEMORY_DETAIL.....	1523
13.3.88 GS_WLM_CGROUP_INFO.....	1524
13.3.89 GS_WLM_EC_OPERATOR_STATISTICS.....	1525
13.3.90 GS_WLM_OPERATOR_HISTORY.....	1525
13.3.91 GS_WLM_OPERATOR_STATISTICS.....	1526
13.3.92 GS_WLM_PLAN_OPERATOR_HISTORY.....	1527
13.3.93 GS_WLM_REBUILD_USER_RESOURCE_POOL.....	1527
13.3.94 GS_WLM_RESOURCE_POOL.....	1527
13.3.95 GS_WLM_SESSION_HISTORY.....	1528
13.3.96 GS_WLM_SESSION_INFO.....	1532
13.3.97 GS_WLM_SESSION_INFO_ALL.....	1532
13.3.98 GS_WLM_SESSION_STATISTICS.....	1536
13.3.99 GS_WLM_USER_INFO.....	1539
13.3.100 GS_WLM_WORKLOAD_RECORDS.....	1540
13.3.101 GV_SESSION.....	1540
13.3.102 MPP_TABLES.....	1541
13.3.103 MY_COL_COMMENTS.....	1541
13.3.104 MY_CONSTRAINTS.....	1542
13.3.105 MY_CONS_COLUMNS.....	1542
13.3.106 MY_INDEXES.....	1543
13.3.107 MY_IND_COLUMNS.....	1543
13.3.108 MY_IND_EXPRESSIONS.....	1544
13.3.109 MY_IND_PARTITIONS.....	1544
13.3.110 MY_IND_SUBPARTITIONS.....	1545
13.3.111 MY_JOBS.....	1546
13.3.112 MY_OBJECTS.....	1547

13.3.113 MY_PART_INDEXES.....	1548
13.3.114 MY_PART_TABLES.....	1548
13.3.115 MY_PROCEDURES.....	1549
13.3.116 MY_SEQUENCES.....	1549
13.3.117 MY_SOURCE.....	1550
13.3.118 MY_SYNONYMS.....	1550
13.3.119 MY_TAB_COLUMNS.....	1551
13.3.120 MY_TAB_COMMENTS.....	1551
13.3.121 MY_TAB_PARTITIONS.....	1552
13.3.122 MY_TAB_SUBPARTITIONS.....	1552
13.3.123 MY_TABLES.....	1553
13.3.124 MY_TRIGGERS.....	1554
13.3.125 MY_VIEWS.....	1554
13.3.126 PG_AVAILABLE_EXTENSION_VERSIONS.....	1554
13.3.127 PG_AVAILABLE_EXTENSIONS.....	1555
13.3.128 PG_CURSORS.....	1555
13.3.129 PG_COMM_DELAY.....	1556
13.3.130 PG_COMM_RECV_STREAM.....	1556
13.3.131 PG_COMM_SEND_STREAM.....	1557
13.3.132 PG_COMM_STATUS.....	1558
13.3.133 PG_CONTROL_GROUP_CONFIG.....	1559
13.3.134 PG_EXT_STATS.....	1559
13.3.135 PG_GET_INVALID_BACKENDS.....	1561
13.3.136 PG_GET_SENDERS_CATCHUP_TIME.....	1561
13.3.137 PG_GROUP.....	1562
13.3.138 PG_GTT_RELSTATS.....	1562
13.3.139 PG_GTT_STATS.....	1563
13.3.140 PG_GTT_ATTACHED_PIDS.....	1564
13.3.141 PG_INDEXES.....	1564
13.3.142 PG_LOCKS.....	1564
13.3.143 PG_NODE_ENV.....	1566
13.3.144 PG_OS_THREADS.....	1566
13.3.145 PG_PREPARED_STATEMENTS.....	1567
13.3.146 PG_PREPARED_XACTS.....	1567
13.3.147 PG_PUBLICATION_TABLES.....	1568
13.3.148 PG_REPLICATION_ORIGIN_STATUS.....	1568
13.3.149 PG_REPLICATION_SLOTS.....	1568
13.3.150 PG_RLSPOLICIES.....	1569
13.3.151 PG_ROLES.....	1570
13.3.152 PG_RULES.....	1571
13.3.153 PG_RUNNING_XACTS.....	1571
13.3.154 PG_SECLABELS.....	1572

13.3.155 PG_SESSION_IOSTAT.....	1573
13.3.156 PG_SESSION_WLMSTAT.....	1573
13.3.157 PG_SETTINGS.....	1575
13.3.158 PG_SHADOW.....	1576
13.3.159 PG_STATS.....	1577
13.3.160 PG_STAT_ACTIVITY.....	1579
13.3.161 PG_STAT_ACTIVITY_NG.....	1582
13.3.162 PG_STAT_ALL_INDEXES.....	1584
13.3.163 PG_STAT_ALL_TABLES.....	1584
13.3.164 PG_STAT_BAD_BLOCK.....	1586
13.3.165 PG_STAT_BGWRITER.....	1586
13.3.166 PG_STAT_DATABASE.....	1587
13.3.167 PG_STAT_DATABASE_CONFLICTS.....	1588
13.3.168 PG_STAT_USER_FUNCTIONS.....	1589
13.3.169 PG_STAT_USER_INDEXES.....	1589
13.3.170 PG_STAT_USER_TABLES.....	1590
13.3.171 PG_STAT_REPLICATION.....	1591
13.3.172 PG_STAT_SUBSCRIPTION.....	1592
13.3.173 PG_STAT_SYS_INDEXES.....	1593
13.3.174 PG_STAT_SYS_TABLES.....	1593
13.3.175 PG_STAT_XACT_ALL_TABLES.....	1594
13.3.176 PG_STAT_XACT_SYS_TABLES.....	1595
13.3.177 PG_STAT_XACT_USER_FUNCTIONS.....	1595
13.3.178 PG_STAT_XACT_USER_TABLES.....	1596
13.3.179 PG_STATIO_ALL_INDEXES.....	1596
13.3.180 PG_STATIO_ALL_SEQUENCES.....	1597
13.3.181 PG_STATIO_ALL_TABLES.....	1597
13.3.182 PG_STATIO_SYS_INDEXES.....	1598
13.3.183 PG_STATIO_SYS_SEQUENCES.....	1598
13.3.184 PG_STATIO_SYS_TABLES.....	1598
13.3.185 PG_STATIO_USER_INDEXES.....	1599
13.3.186 PG_STATIO_USER_SEQUENCES.....	1600
13.3.187 PG_STATIO_USER_TABLES.....	1600
13.3.188 PG_TABLES.....	1600
13.3.189 PG_TDE_INFO.....	1601
13.3.190 PG_THREAD_WAIT_STATUS.....	1602
13.3.191 PG_TIMEZONE_ABBREVS.....	1614
13.3.192 PG_TIMEZONE_NAMES.....	1614
13.3.193 PG_TOTAL_MEMORY_DETAIL.....	1615
13.3.194 PG_TOTAL_USER_RESOURCE_INFO.....	1615
13.3.195 PG_TOTAL_USER_RESOURCE_INFO_OID.....	1616
13.3.196 PG_USER.....	1617

13.3.197 PG_USER_MAPPINGS.....	1618
13.3.198 PG_VIEWS.....	1619
13.3.199 PG_VARIABLE_INFO.....	1619
13.3.200 PG_WLM_STATISTICS.....	1620
13.3.201 PGXC_PREPARED_XACTS.....	1621
13.3.202 PGXC_THREAD_WAIT_STATUS.....	1621
13.3.203 PLAN_TABLE.....	1621
13.3.204 SYS_DUMMY.....	1622
14 Schema.....	1623
14.1 DBE_PERF Schema.....	1624
14.1.1 OS.....	1625
14.1.1.1 OS_RUNTIME.....	1625
14.1.1.2 GLOBAL_OS_RUNTIME.....	1625
14.1.1.3 OS_THREADS.....	1625
14.1.1.4 GLOBAL_OS_THREADS.....	1626
14.1.1.5 NODE_NAME.....	1626
14.1.2 Instance.....	1626
14.1.2.1 INSTANCE_TIME.....	1626
14.1.2.2 GLOBAL_INSTANCE_TIME.....	1627
14.1.3 Memory.....	1627
14.1.3.1 GS_SHARED_MEMORY_DETAIL.....	1627
14.1.3.2 GLOBAL_MEMORY_NODE_DETAIL.....	1628
14.1.3.3 GLOBAL_SHARED_MEMORY_DETAIL.....	1629
14.1.3.4 MEMORY_NODE_DETAIL.....	1630
14.1.3.5 SHARED_MEMORY_DETAIL.....	1631
14.1.4 File.....	1632
14.1.4.1 FILE_IOSTAT.....	1632
14.1.4.2 SUMMARY_FILE_IOSTAT.....	1633
14.1.4.3 GLOBAL_FILE_IOSTAT.....	1633
14.1.4.4 FILE_REDO_IOSTAT.....	1634
14.1.4.5 SUMMARY_FILE_REDO_IOSTAT.....	1634
14.1.4.6 GLOBAL_FILE_REDO_IOSTAT.....	1635
14.1.4.7 LOCAL_REL_IOSTAT.....	1635
14.1.4.8 GLOBAL_REL_IOSTAT.....	1636
14.1.4.9 SUMMARY_REL_IOSTAT.....	1636
14.1.5 Object.....	1636
14.1.5.1 STAT_USER_TABLES.....	1636
14.1.5.2 SUMMARY_STAT_USER_TABLES.....	1637
14.1.5.3 GLOBAL_STAT_USER_TABLES.....	1638
14.1.5.4 STAT_USER_INDEXES.....	1639
14.1.5.5 SUMMARY_STAT_USER_INDEXES.....	1640
14.1.5.6 GLOBAL_STAT_USER_INDEXES.....	1640

14.1.5.7 STAT_SYS_TABLES.....	1641
14.1.5.8 SUMMARY_STAT_SYS_TABLES.....	1642
14.1.5.9 GLOBAL_STAT_SYS_TABLES.....	1643
14.1.5.10 STAT_SYS_INDEXES.....	1644
14.1.5.11 SUMMARY_STAT_SYS_INDEXES.....	1645
14.1.5.12 GLOBAL_STAT_SYS_INDEXES.....	1645
14.1.5.13 STAT_ALL_TABLES.....	1646
14.1.5.14 SUMMARY_STAT_ALL_TABLES.....	1647
14.1.5.15 GLOBAL_STAT_ALL_TABLES.....	1648
14.1.5.16 STAT_ALL_INDEXES.....	1649
14.1.5.17 SUMMARY_STAT_ALL_INDEXES.....	1650
14.1.5.18 GLOBAL_STAT_ALL_INDEXES.....	1650
14.1.5.19 STAT_DATABASE.....	1650
14.1.5.20 SUMMARY_STAT_DATABASE.....	1652
14.1.5.21 GLOBAL_STAT_DATABASE.....	1653
14.1.5.22 STAT_DATABASE_CONFLICTS.....	1654
14.1.5.23 SUMMARY_STAT_DATABASE_CONFLICTS.....	1655
14.1.5.24 GLOBAL_STAT_DATABASE_CONFLICTS.....	1655
14.1.5.25 STAT_XACT_ALL_TABLES.....	1655
14.1.5.26 SUMMARY_STAT_XACT_ALL_TABLES.....	1656
14.1.5.27 GLOBAL_STAT_XACT_ALL_TABLES.....	1657
14.1.5.28 STAT_XACT_SYS_TABLES.....	1657
14.1.5.29 SUMMARY_STAT_XACT_SYS_TABLES.....	1658
14.1.5.30 GLOBAL_STAT_XACT_SYS_TABLES.....	1658
14.1.5.31 STAT_XACT_USER_TABLES.....	1659
14.1.5.32 SUMMARY_STAT_XACT_USER_TABLES.....	1660
14.1.5.33 GLOBAL_STAT_XACT_USER_TABLES.....	1660
14.1.5.34 STAT_XACT_USER_FUNCTIONS.....	1661
14.1.5.35 SUMMARY_STAT_XACT_USER_FUNCTIONS.....	1661
14.1.5.36 GLOBAL_STAT_XACT_USER_FUNCTIONS.....	1662
14.1.5.37 STAT_BAD_BLOCK.....	1662
14.1.5.38 SUMMARY_STAT_BAD_BLOCK.....	1663
14.1.5.39 GLOBAL_STAT_BAD_BLOCK.....	1663
14.1.5.40 STAT_USER_FUNCTIONS.....	1664
14.1.5.41 SUMMARY_STAT_USER_FUNCTIONS.....	1664
14.1.5.42 GLOBAL_STAT_USER_FUNCTIONS.....	1665
14.1.6 Workload.....	1665
14.1.6.1 WORKLOAD_SQL_COUNT.....	1665
14.1.6.2 SUMMARY_WORKLOAD_SQL_COUNT.....	1666
14.1.6.3 WORKLOAD_TRANSACTION.....	1666
14.1.6.4 SUMMARY_WORKLOAD_TRANSACTION.....	1667
14.1.6.5 GLOBAL_WORKLOAD_TRANSACTION.....	1668

14.1.6.6 WORKLOAD_SQL_ELAPSE_TIME.....	1668
14.1.6.7 SUMMARY_WORKLOAD_SQL_ELAPSE_TIME.....	1669
14.1.6.8 USER_TRANSACTION.....	1670
14.1.6.9 GLOBAL_USER_TRANSACTION.....	1671
14.1.7 Session/Thread.....	1671
14.1.7.1 SESSION_STAT.....	1671
14.1.7.2 GLOBAL_SESSION_STAT.....	1672
14.1.7.3 SESSION_TIME.....	1672
14.1.7.4 GLOBAL_SESSION_TIME.....	1673
14.1.7.5 SESSION_MEMORY.....	1673
14.1.7.6 GLOBAL_SESSION_MEMORY.....	1673
14.1.7.7 SESSION_MEMORY_DETAIL.....	1674
14.1.7.8 GLOBAL_SESSION_MEMORY_DETAIL.....	1674
14.1.7.9 SESSION_STAT_ACTIVITY.....	1675
14.1.7.10 GLOBAL_SESSION_STAT_ACTIVITY.....	1676
14.1.7.11 THREAD_WAIT_STATUS.....	1678
14.1.7.12 GLOBAL_THREAD_WAIT_STATUS.....	1679
14.1.7.13 LOCAL_THREADPOOL_STATUS.....	1680
14.1.7.14 GLOBAL_THREADPOOL_STATUS.....	1681
14.1.7.15 SESSION_CPU_RUNTIME.....	1681
14.1.7.16 SESSION_MEMORY_RUNTIME.....	1682
14.1.7.17 STATEMENT_IOSTAT_COMPLEX_RUNTIME.....	1683
14.1.7.18 LOCAL_ACTIVE_SESSION.....	1683
14.1.8 Transaction.....	1685
14.1.8.1 TRANSACTIONS_PREPARED_XACTS.....	1685
14.1.8.2 SUMMARY_TRANSACTIONS_PREPARED_XACTS.....	1685
14.1.8.3 GLOBAL_TRANSACTIONS_PREPARED_XACTS.....	1686
14.1.8.4 TRANSACTIONS_RUNNING_XACTS.....	1686
14.1.8.5 SUMMARY_TRANSACTIONS_RUNNING_XACTS.....	1687
14.1.8.6 GLOBAL_TRANSACTIONS_RUNNING_XACTS.....	1687
14.1.9 Query.....	1688
14.1.9.1 STATEMENT.....	1688
14.1.9.2 SUMMARY_STATEMENT.....	1690
14.1.9.3 STATEMENT_COUNT.....	1693
14.1.9.4 GLOBAL_STATEMENT_COUNT.....	1694
14.1.9.5 SUMMARY_STATEMENT_COUNT.....	1695
14.1.9.6 GLOBAL_STATEMENT_COMPLEX_HISTORY.....	1696
14.1.9.7 GLOBAL_STATEMENT_COMPLEX_HISTORY_TABLE.....	1700
14.1.9.8 GLOBAL_STATEMENT_COMPLEX_RUNTIME.....	1700
14.1.9.9 STATEMENT_RESPONSETIME_PERCENTILE.....	1702
14.1.9.10 STATEMENT_COMPLEX_RUNTIME.....	1703
14.1.9.11 STATEMENT_COMPLEX_HISTORY_TABLE.....	1705

14.1.9.12 STATEMENT_COMPLEX_HISTORY.....	1706
14.1.9.13 STATEMENT_WLMSTAT_COMPLEX_RUNTIME.....	1706
14.1.9.14 STATEMENT_HISTORY.....	1707
14.1.9.15 GS_SLOW_QUERY_INFO (废弃)	1710
14.1.9.16 GS_SLOW_QUERY_HISTORY (废弃)	1712
14.1.9.17 GLOBAL_SLOW_QUERY_HISTORY (废弃)	1712
14.1.9.18 GLOBAL_SLOW_QUERY_INFO (废弃)	1712
14.1.10 Cache/IO.....	1712
14.1.10.1 STATIO_USER_TABLES.....	1712
14.1.10.2 SUMMARY_STATIO_USER_TABLES.....	1713
14.1.10.3 GLOBAL_STATIO_USER_TABLES.....	1714
14.1.10.4 STATIO_USER_INDEXES.....	1714
14.1.10.5 SUMMARY_STATIO_USER_INDEXES.....	1715
14.1.10.6 GLOBAL_STATIO_USER_INDEXES.....	1715
14.1.10.7 STATIO_USER_SEQUENCES.....	1716
14.1.10.8 SUMMARY_STATIO_USER_SEQUENCES.....	1716
14.1.10.9 GLOBAL_STATIO_USER_SEQUENCES.....	1717
14.1.10.10 STATIO_SYS_TABLES.....	1717
14.1.10.11 SUMMARY_STATIO_SYS_TABLES.....	1718
14.1.10.12 GLOBAL_STATIO_SYS_TABLES.....	1718
14.1.10.13 STATIO_SYS_INDEXES.....	1719
14.1.10.14 SUMMARY_STATIO_SYS_INDEXES.....	1720
14.1.10.15 GLOBAL_STATIO_SYS_INDEXES.....	1720
14.1.10.16 STATIO_SYS_SEQUENCES.....	1720
14.1.10.17 SUMMARY_STATIO_SYS_SEQUENCES.....	1721
14.1.10.18 GLOBAL_STATIO_SYS_SEQUENCES.....	1721
14.1.10.19 STATIO_ALL_TABLES.....	1722
14.1.10.20 SUMMARY_STATIO_ALL_TABLES.....	1722
14.1.10.21 GLOBAL_STATIO_ALL_TABLES.....	1723
14.1.10.22 STATIO_ALL_INDEXES.....	1724
14.1.10.23 SUMMARY_STATIO_ALL_INDEXES.....	1724
14.1.10.24 GLOBAL_STATIO_ALL_INDEXES.....	1725
14.1.10.25 STATIO_ALL_SEQUENCES.....	1725
14.1.10.26 SUMMARY_STATIO_ALL_SEQUENCES.....	1726
14.1.10.27 GLOBAL_STATIO_ALL_SEQUENCES.....	1726
14.1.10.28 GLOBAL_STAT_DB_CU.....	1726
14.1.10.29 GLOBAL_STAT_SESSION_CU.....	1727
14.1.11 Utility.....	1727
14.1.11.1 REPLICATION_STAT.....	1727
14.1.11.2 GLOBAL_REPLICATION_STAT.....	1728
14.1.11.3 REPLICATION_SLOTS.....	1729
14.1.11.4 GLOBAL_REPLICATION_SLOTS.....	1730

14.1.11.5 BGWRITER_STAT.....	1730
14.1.11.6 GLOBAL_BGWRITER_STAT.....	1731
14.1.11.7 GLOBAL_CKPT_STATUS.....	1732
14.1.11.8 GLOBAL_DOUBLE_WRITE_STATUS.....	1733
14.1.11.9 GLOBAL_PAGEWRITER_STATUS.....	1733
14.1.11.10 GLOBAL_RECORD_RESET_TIME.....	1734
14.1.11.11 GLOBAL_REDO_STATUS.....	1734
14.1.11.12 GLOBAL_RECOVERY_STATUS.....	1735
14.1.11.13 CLASS_VITAL_INFO.....	1736
14.1.11.14 USER_LOGIN.....	1736
14.1.11.15 SUMMARY_USER_LOGIN.....	1737
14.1.11.16 GLOBAL_SINGLE_FLUSH_DW_STATUS.....	1737
14.1.11.17 GLOBAL_CANDIDATE_STATUS.....	1738
14.1.12 Lock.....	1738
14.1.12.1 LOCKS.....	1738
14.1.12.2 GLOBAL_LOCKS.....	1739
14.1.13 Wait Events.....	1740
14.1.13.1 WAIT_EVENTS.....	1741
14.1.13.2 GLOBAL_WAIT_EVENTS.....	1741
14.1.14 Configuration.....	1742
14.1.14.1 CONFIG_SETTINGS.....	1742
14.1.14.2 GLOBAL_CONFIG_SETTINGS.....	1743
14.1.15 Operator.....	1744
14.1.15.1 OPERATOR_HISTORY_TABLE.....	1744
14.1.15.2 OPERATOR_HISTORY.....	1745
14.1.15.3 OPERATOR_RUNTIME.....	1745
14.1.15.4 GLOBAL_OPERATOR_HISTORY.....	1747
14.1.15.5 GLOBAL_OPERATOR_HISTORY_TABLE.....	1748
14.1.15.6 GLOBAL_OPERATOR_RUNTIME.....	1748
14.1.16 Workload Manager.....	1749
14.1.16.1 WLM_USER_RESOURCE_CONFIG.....	1750
14.1.16.2 WLM_USER_RESOURCE_RUNTIME.....	1750
14.1.17 Global Plancache.....	1751
14.1.17.1 GLOBAL_PLANCACHE_STATUS.....	1751
14.1.17.2 GLOBAL_PLANCACHE_CLEAN.....	1751
14.1.18 RTO & RPO.....	1752
14.1.18.1 global_rto_status.....	1752
14.1.18.2 global_streaming_hadr_rto_and_rpo_stat.....	1752
14.2 WDR Snapshot Schema.....	1753
14.2.1 WDR Snapshot 原信息.....	1753
14.2.1.1 SNAPSHOT.SNAPSHOT.....	1753
14.2.1.2 SNAPSHOT.TABLES_SNAP_TIMESTAMP.....	1753

14.2.1.3 SNAP_SEQ.....	1754
14.2.2 WDR Snapshot 数据表.....	1754
14.2.3 WDR Snapshot 生成性能报告.....	1754
14.2.4 查看 WDR 报告.....	1757
14.2.4.1 Database Stat.....	1758
14.2.4.2 Load Profile.....	1759
14.2.4.3 Instance Efficiency Percentages.....	1760
14.2.4.4 Top 10 Events by Total Wait Time.....	1761
14.2.4.5 Wait Classes by Total Wait Time.....	1761
14.2.4.6 Host CPU.....	1761
14.2.4.7 IO Profile.....	1762
14.2.4.8 Memory Statistics.....	1762
14.2.4.9 Time Model.....	1763
14.2.4.10 SQL Statistics.....	1764
14.2.4.11 Wait Events.....	1765
14.2.4.12 Cache IO Stats.....	1766
14.2.4.13 Utility status.....	1767
14.2.4.14 Object stats.....	1768
14.2.4.15 Configuration settings.....	1770
14.2.4.16 SQL Detail.....	1771
14.3 DBE_PLDEBUGGER Schema.....	1771
14.3.1 DBE_PLDEBUGGER.turn_on.....	1774
14.3.2 DBE_PLDEBUGGER.turn_off.....	1775
14.3.3 DBE_PLDEBUGGER.local_debug_server_info.....	1775
14.3.4 DBE_PLDEBUGGER.attach.....	1776
14.3.5 DBE_PLDEBUGGER.info_locals.....	1776
14.3.6 DBE_PLDEBUGGER.next.....	1776
14.3.7 DBE_PLDEBUGGER.continue.....	1777
14.3.8 DBE_PLDEBUGGER.abort.....	1777
14.3.9 DBE_PLDEBUGGER.print_var.....	1778
14.3.10 DBE_PLDEBUGGER.info_code.....	1778
14.3.11 DBE_PLDEBUGGER.step.....	1778
14.3.12 DBE_PLDEBUGGER.add_breakpoint.....	1779
14.3.13 DBE_PLDEBUGGER.delete_breakpoint.....	1779
14.3.14 DBE_PLDEBUGGER.info_breakpoints.....	1779
14.3.15 DBE_PLDEBUGGER.backtrace.....	1780
14.3.16 DBE_PLDEBUGGER.enable_breakpoint.....	1780
14.3.17 DBE_PLDEBUGGER.disable_breakpoint.....	1780
14.3.18 DBE_PLDEBUGGER.finish.....	1781
14.3.19 DBE_PLDEBUGGER.set_var.....	1781
14.4 DBE_SQL_UTIL Schema.....	1781
14.4.1 DBE_SQL_UTIL.create_hint_sql_patch.....	1781

14.4.2 DBE_SQL_UTIL.create_abort_sql_patch.....	1782
14.4.3 DBE_SQL_UTIL.drop_sql_patch.....	1782
14.4.4 DBE_SQL_UTIL.enable_sql_patch.....	1783
14.4.5 DBE_SQL_UTIL.disable_sql_patch.....	1783
14.4.6 DBE_SQL_UTIL.show_sql_patch.....	1783
15 逻辑复制.....	1785
15.1 逻辑解码.....	1785
15.1.1 逻辑解码概述.....	1785
15.1.2 使用 SQL 函数接口进行逻辑解码.....	1787
15.2 使用逻辑复制工具复制数据.....	1788
16 物化视图.....	1789
16.1 全量物化视图.....	1789
16.1.1 概述.....	1789
16.1.2 使用.....	1789
16.1.3 支持和约束.....	1790
16.2 增量物化视图.....	1790
16.2.1 概述.....	1790
16.2.2 使用.....	1790
16.2.3 支持和约束.....	1792
17 GUC 参数说明.....	1793
17.1 GUC 使用说明.....	1793
17.2 文件位置.....	1793
17.3 连接和认证.....	1795
17.3.1 连接设置.....	1795
17.3.2 安全和认证 (postgresql.conf)	1799
17.3.3 通信库参数.....	1808
17.4 资源消耗.....	1811
17.4.1 内存.....	1811
17.4.2 磁盘空间.....	1821
17.4.3 内核资源使用.....	1821
17.4.4 基于开销的清理延迟.....	1822
17.4.5 后端写进程.....	1824
17.4.6 异步 IO.....	1827
17.5 数据导入导出.....	1830
17.6 预写式日志.....	1831
17.6.1 设置.....	1831
17.6.2 检查点.....	1839
17.6.3 日志回放.....	1841
17.6.4 归档.....	1843
17.7 双机复制.....	1846
17.7.1 发送端服务器.....	1846

17.7.2 主服务器.....	1853
17.7.3 备服务器.....	1860
17.8 查询规划.....	1863
17.8.1 优化器方法配置.....	1864
17.8.2 优化器开销常量.....	1870
17.8.3 基因查询优化器.....	1872
17.8.4 其他优化器选项.....	1874
17.9 错误报告和日志.....	1889
17.9.1 记录日志的位置.....	1890
17.9.2 记录日志的时间.....	1893
17.9.3 记录日志的内容.....	1896
17.9.4 使用 CSV 格式写日志.....	1904
17.10 告警检测.....	1906
17.11 运行时统计.....	1907
17.11.1 查询和索引统计收集器.....	1908
17.11.2 性能统计.....	1911
17.12 负载管理.....	1911
17.13 自动清理.....	1920
17.14 客户端连接缺省设置.....	1923
17.14.1 语句行为.....	1923
17.14.2 区域和格式化.....	1929
17.14.3 其他缺省.....	1932
17.15 锁管理.....	1934
17.16 版本和平台兼容性.....	1937
17.16.1 历史版本兼容性.....	1937
17.16.2 平台和客户端兼容性.....	1940
17.17 容错性.....	1949
17.18 连接池参数.....	1951
17.19 事务.....	1951
17.20 双数据库实例复制参数.....	1954
17.21 开发人员选项.....	1955
17.22 审计.....	1964
17.22.1 审计开关.....	1964
17.22.2 用户和权限审计.....	1967
17.22.3 操作审计.....	1969
17.23 CM 相关参数.....	1974
17.23.1 cm_agent 参数.....	1975
17.23.2 cm_server 参数.....	1979
17.24 升级参数.....	1987
17.25 其它选项.....	1988
17.26 等待事件.....	1993
17.27 Query.....	1993

17.28 系统性能快照.....	1999
17.29 安全配置.....	2001
17.30 全局临时表.....	2002
17.31 HyperLogLog.....	2003
17.32 用户自定义函数.....	2005
17.33 定时任务.....	2005
17.34 线程池.....	2006
17.35 备份恢复.....	2009
17.36 Undo.....	2009
17.37 DCF 参数设置.....	2010
17.38 闪回相关参数.....	2016
17.39 回滚相关参数.....	2018
17.40 预留参数.....	2018
17.41 Global SysCache 参数.....	2018
18 错误日志信息参考.....	2020
18.1 内核错误信息.....	2020
18.2 CM 报错信息.....	2044

1 概述

1.1 数据库逻辑结构图

GaussDB的数据库节点负责存储数据，其存储介质也是磁盘，本节主要从逻辑视角介绍数据库节点都有哪些对象，以及这些对象之间的关系。数据库逻辑结构如图1-1。

图 1-1 数据库逻辑结构图

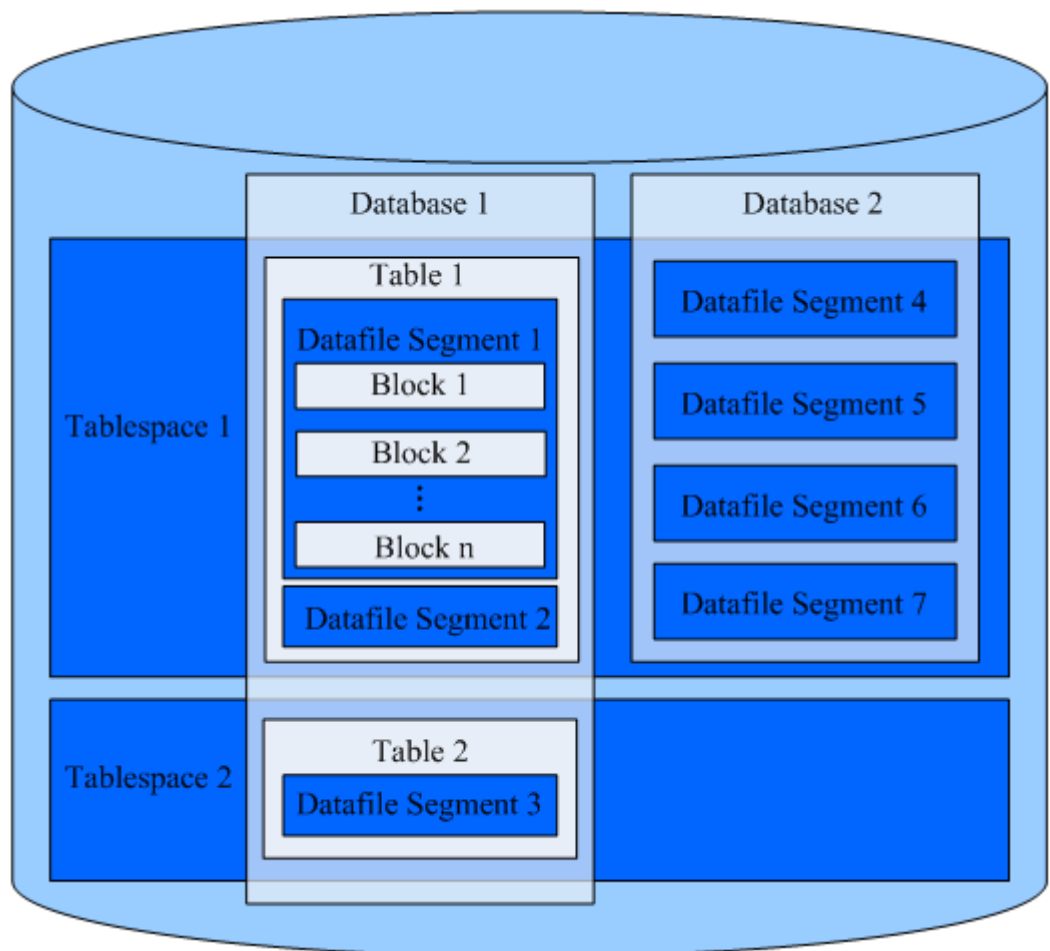

说明

- Tablespace，即表空间，是一个目录，可以存在多个，里面存储的是它所包含的数据库的各种物理文件。每个表空间可以对应多个Database。
- Database，即数据库，用于管理各类数据对象，各数据库间相互隔离。数据库管理的对象可分布在多个Tablespace上。
- Datafile Segment，即数据文件，通常每张表只对应一个数据文件。如果某张表的数据大于1GB，则会分为多个数据文件存储。
- Table，即表，每张表只能属于一个数据库，也只能对应到一个Tablespace。每张表对应的数据文件必须在同一个Tablespace中。
- Block，即数据块，是数据库管理的基本单位，默认大小为8KB。

1.2 数据查询请求处理过程

图 1-2 GaussDB 服务响应流程

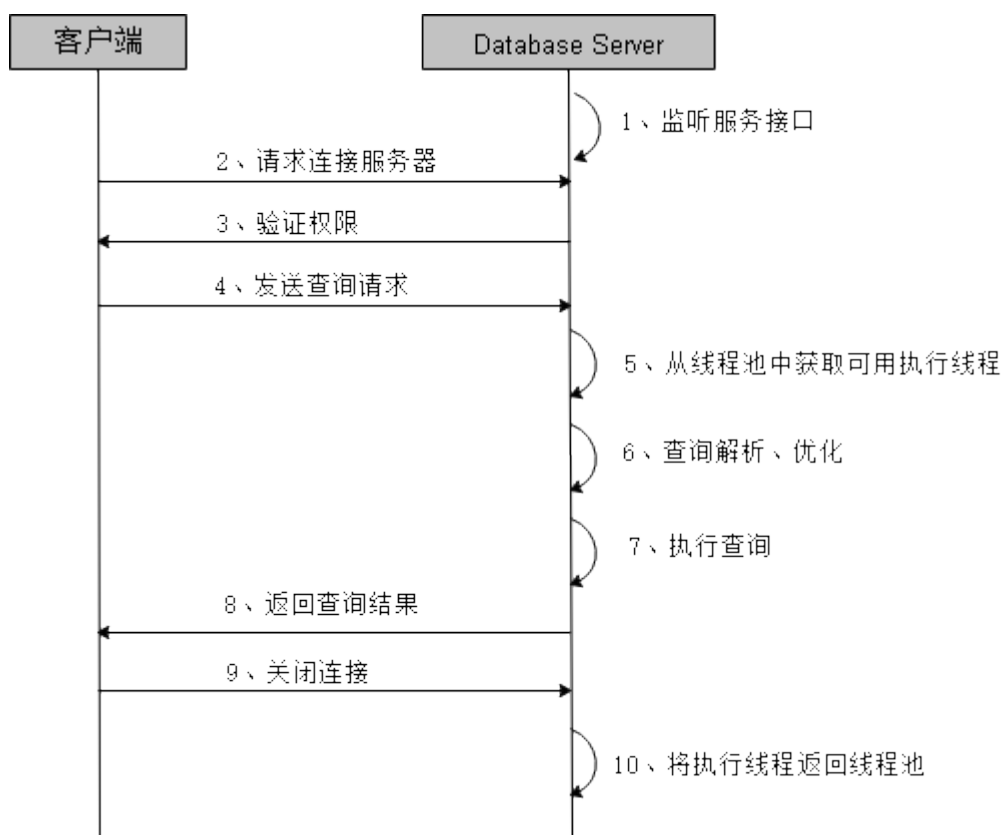

1.3 管理事务

事务是用户定义的一个数据库操作序列，这些操作要么全做要么全不做，是一个不可分割的工作单位。GaussDB数据库支持的事务控制命令有启动、设置、提交、回滚事务。GaussDB数据库支持的事务隔离级别有READ COMMITTED、READ UNCOMMITTED、REPEATABLE READ和SERIALIZABLE，不推荐使用READ UNCOMMITTED，SERIALIZABLE等价于REPEATABLE READ。

事务控制

以下是数据库支持的事务命令：

- 启动事务
用户可以使用**START TRANSACTION**和**BEGIN**语法启动事务。
- 设置事务
用户可以使用**SET TRANSACTION**或者**SET LOCAL TRANSACTION**语法设置事务特性，详细操作请参考**SET TRANSACTION**。
- 提交事务
用户可以使用**COMMIT**或者**END**完成提交事务的功能，即提交事务的所有操作，详细操作请参考**COMMIT | END**。
- 回滚事务
回滚是在事务运行的过程中发生了某种故障，事务不能继续执行，系统将事务中对数据库的所有已完成的操作全部撤销，详细操作请参考**ROLLBACK**。

事务隔离级别

事务隔离级别，它决定多个事务并发操作同一个对象时的处理方式。

📖 说明

在事务中第一个数据修改语句（SELECT，INSERT，DELETE，UPDATE，FETCH，COPY）执行之后，事务隔离级别就不能再次设置。

- **READ COMMITTED**：读已提交隔离级别，事务只能读到已提交的数据而不会读到未提交的数据，这是缺省值。
实际上，SELECT查询会查看到查询开始运行的瞬间该数据库的一个快照。不过，SELECT能查看到其自身所在事务中先前更新的执行结果。即使先前更新尚未提交。请注意，在同一个事务里两个相邻的SELECT命令可能会查看到不同的快照，因为其它事务会在第一个SELECT执行期间提交。
因为在读已提交模式里，每个新的命令都是从一个新的快照开始的，而这个快照包含所有到该时刻为止已提交的事务，因此同一事务中后面的命令将看到任何已提交的其它事务的效果。这里关心的问题是单个命令里是否看到数据库里绝对一致的视图。
读已提交模式提供的部分事务隔离对于许多应用而言是足够的，并且这个模式速度快，使用简单。不过，对于做复杂查询和更新的应用，可能需要保证数据库有比读已提交模式更加严格的一致性视图。
- **REPEATABLE READ**：事务可重复读隔离级别，事务只能读到事务开始之前已提交的数据，不能读到未提交的数据以及事务执行期间其它并发事务提交的修改（但是，查询能查看到自身所在事务中先前更新的执行结果，即使先前更新尚未提交）。这个级别和读已提交是不一样的，因为可重复读事务中的查询看到的是事务开始时的快照，不是该事务内部当前查询开始时的快照，就是说，单个事务内部的select命令总是查看到同样的数据，查看不到自身事务开始之后其他并发事务修改后提交的数据。使用该级别的应用必须准备好重试事务，因为可能会发生串行化失败。

1.4 相关概念

数据库

数据库用于管理各类数据对象，与其他数据库隔离。创建数据对象时可以指定对应的表空间，如果不指定相应的表空间，相关的对象会默认保存在PG_DEFAULT空间中。数据库管理的对象可分布在多个表空间上。

表空间

在GaussDB中，表空间是一个目录，可以存在多个，里面存储的是它所包含的数据库的各种物理文件。由于表空间是一个目录，仅是起到了物理隔离的作用，其管理功能依赖于文件系统。

模式

GaussDB的模式是对数据库做一个逻辑分割。所有的数据库对象都建立在模式下面。GaussDB的模式和用户是弱绑定的，所谓的弱绑定是指虽然创建用户的同时会自动创建一个同名模式，但用户也可以单独创建模式，并且为用户指定其他的模式。

用户和角色

GaussDB使用用户和角色来控制对数据库的访问。根据角色自身的设置不同，一个角色可以看做是一个数据库用户，或者一组数据库用户。在GaussDB中角色和用户之间的区别只在于角色默认是没有LOGIN权限的。在GaussDB中一个用户唯一对应一个角色，不过可以使用角色叠加来更灵活地进行管理。

事务管理

在事务管理上，GaussDB采取了MVCC（多版本并发控制）结合两阶段锁的方式，其特点是读写之间不阻塞。GaussDBMVCC没有将历史版本数据统一存放，而是和当前元组的版本放在了一起。GaussDB没有回滚段的概念，但是为了定期清除历史版本数据GaussDB引入了一个VACUUM线程。一般情况下，除非用户要做性能调优，否则不用特别关注VACUUM线程。此外，GaussDB对于单语句查询（没有使用begin等语句显示启动事务块）是自动提交事务的。

2 数据库使用

2.1 连接数据库

连接数据库的客户端工具包括DAS、gsql和应用程序接口（如ODBC和JDBC）。

- 通过华为云数据管理服务（Data Admin Service，简称DAS）这款可视化的专业数据库管理工具，可获得执行SQL、高级数据库管理、智能化运维等功能，做到易用、安全、智能的管理数据库。GaussDB默认开通DAS连接权限。推荐使用DAS连接实例。连接GaussDB的具体操作请参考《[DAS用户指南](#)》。
- gsql是GaussDB自带的客户端工具。使用gsql连接数据库，可以交互式地输入、编辑、执行SQL语句。具体连接方式请参考[实例连接方式介绍](#)。
- 用户可以使用标准的数据库[应用程序接口](#)（如ODBC和JDBC），开发基于GaussDB的应用程序。

须知

- 主备版场景下：客户端工具通过连接主DN访问数据库。因此连接前，需获取主DN所在服务器的IP地址及端口号信息。正常业务使用禁止直接连接其他DN访问数据库。

2.1.1 应用程序接口

用户可以使用标准的数据库应用程序接口（如ODBC和JDBC），开发基于GaussDB的应用程序。

支持的应用程序接口

每个应用程序是一个独立的GaussDB开发项目。应用程序通过API与数据库进行交互，在避免了应用程序直接操作数据库系统的同时，增强了应用程序的可移植性、扩展性和可维护性。[表2-1](#)为GaussDB所支持的应用程序接口及其下载地址。

表 2-1 数据库应用程序接口

API	下载地址
ODBC	<ul style="list-style-type: none">Linux下: 驱动程序: GaussDB-Kernel_VxxxRxxxCxx.x-xxxxx-64bit-Odbc.tar.gz unixODBC源码包: http://sourceforge.net/projects/unixodbc/files/unixODBC/2.3.0/unixODBC-2.3.0.tar.gz/downloadWindows下: 驱动程序: GaussDB-Kernel_VxxxRxxxCxx.x-Windows-Odbc.tar.gz
JDBC	<ul style="list-style-type: none">驱动程序: GaussDB-Kernel_VxxxRxxxCxx.x-xxxxx-64bit-Jdbc.tar.gz驱动类: org.postgresql.Driver

更多支持的应用程序接口详细信息请参考[应用程序开发教程](#)。

2.2 从这里开始

本节描述使用数据库的基本操作。通过此节您可以完成创建数据库、创建表及向表中插入数据和查询表中数据等操作。

前提条件

GaussDB正常运行。

操作步骤

步骤1 参考[连接数据库](#)，连接数据库。

步骤2 创建数据库用户。

默认只有数据库安装时创建的管理员用户可以访问初始数据库，您还可以创建其他数据库用户帐号。

```
openGauss=# CREATE USER joe WITH PASSWORD "xxxxxxxx";
```

当结果显示为如下信息，则表示创建成功。

```
CREATE ROLE
```

如上创建了一个用户名为joe，密码为xxxxxxxx的用户。

如下命令为设置joe用户为系统管理员。

```
openGauss=# GRANT ALL PRIVILEGES TO joe;
```

使用GRANT命令进行相关权限设置，具体操作请参考[GRANT](#)。

引申信息：关于数据库用户的更多信息请参考[管理用户及权限](#)。

步骤3 创建数据库。

```
openGauss=# CREATE DATABASE db_tpcc OWNER joe;
```

当结果显示为如下信息，则表示创建成功。

```
CREATE DATABASE
```

db_tpcc数据库创建完成后，就可以按如下方法退出postgres数据库，使用新用户连接到db_tpcc数据库执行创建表等操作。您也可以选择在默认的postgres数据库下进行后续的体验。

```
openGauss=# \q
gsql -d db_tpcc -p 8000 -U joe
Password for user joe:
gsql((GaussDB Kernel VxxxRxxxCxx build f521c606) compiled at 2021-09-16 14:55:22 commit 2935 last mr
6385 release)
Non-SSL connection (SSL connection is recommended when requiring high-security)
Type "help" for help.
db_tpcc=>
```

创建SCHEMA。

```
db_tpcc=> CREATE SCHEMA joe AUTHORIZATION joe;
```

当结果显示为如下信息，则表示创建SCHEMA成功。

```
CREATE SCHEMA
```

引申信息：

数据库默认创建在pg_default表空间下。若要指定表空间，可以使用如下语句：

```
openGauss=# CREATE DATABASE db_tpcc WITH TABLESPACE = hr_local;
CREATE DATABASE
```

其中hr_local为表空间名称，关于如何创建表空间，请参考[创建和管理表空间](#)。

步骤4 创建表。

- 创建一个名称为mytable，只有一列的表。字段名为firstcol，字段类型为integer。

```
db_tpcc=> CREATE TABLE mytable (firstcol int);
CREATE TABLE
```

- 向表中插入数据：

```
db_tpcc=> INSERT INTO mytable values (100);
```

当结果显示为如下信息，则表示插入数据成功。

```
INSERT 0 1
```

- 查看表中数据：

```
db_tpcc=> SELECT * from mytable;
 firstcol
-----
      100
(1 row)
```

引申信息：

- 默认情况下，新的数据库对象是创建在“\$user”模式下的，例如刚刚新建的表。关于模式的更多信息请参考[创建和管理schema](#)。
- 关于创建表的更多信息请参见[创建和管理表](#)。
- 除了创建的表以外，数据库还包含很多系统表。这些系统表包含数据库安装信息以及GaussDB上运行的各种查询和进程的信息。可以通过查询系统表来收集有关数据库的信息。请参见[查看系统表](#)。

GaussDB支持行列混合存储，为各种复杂场景下的交互分析提供较高的查询性能，关于存储模型的选择，请参考[规划存储模型](#)。

----结束

2.3 创建和管理数据库

前提条件

用户必须拥有数据库创建的权限或者是数据库的系统管理员权限才能创建数据库，赋予创建数据库的权限参见[管理用户及权限](#)。

背景信息

- 初始时，GaussDB包含两个模板数据库template0、template1，以及一个默认的用户数据库postgres。postgres默认的兼容数据库类型为O（即DBCMPATIBILITY = A），该兼容类型下将空字符串作为NULL处理。
- CREATE DATABASE实际上通过拷贝模板数据库来创建新数据库。默认情况下，拷贝template0。请避免使用客户端或其他手段连接及操作两个模板数据库。

📖 说明

- 模板数据库中没有用户表，可通过系统表PG_DATABASE查看模板数据库属性。
- 模板template0不允许用户连接；模板template1只允许数据库初始用户和系统管理员连接，普通用户无法连接。
- GaussDB允许创建的数据库总数目上限为128个。
- 数据库系统中会有多个数据库，但是客户端程序一次只能连接一个数据库。也不能在不同的数据库之间相互查询。一个GaussDB中存在多个数据库时，需要通过-d参数指定相应的数据库实例进行连接。

注意事项

如果数据库的编码为SQL_ASCII（可以通过“show server_encoding;”命令查看当前数据库存储编码），则在创建数据库对象时，如果对象名中含有多字节字符（例如中文），超过数据库对象名长度限制（63字节）的时候，数据库将会将最后一个字节（而不是字符）截断，可能造成出现半个字符的情况。

针对这种情况，请遵循以下条件：

- 保证数据对象的名称不超过限定长度。
- 修改数据库的默认存储编码集（server_encoding）为utf-8编码集。
- 不要使用多字节字符做为对象名。
- 创建的数据库总数目建议不超过128个。
- 如果出现因为误操作导致在多字节字符的中间截断而无法删除数据库对象的现象，请使用截断前的数据库对象名进行删除操作，或将该对象从各个数据库节点的相应系统表中依次删掉。

操作步骤

步骤1 使用如下命令创建一个新的数据库db_tpcc。

```
openGauss=# CREATE DATABASE db_tpcc;  
CREATE DATABASE
```

📖 说明

- 数据库名称遵循SQL标识符的一般规则。当前角色自动成为此新数据库的所有者。
- 如果一个数据库系统用于承载相互独立的用户和项目，建议把它们放在不同的数据库里。
- 如果项目或者用户是相互关联的，并且可以相互使用对方的资源，则应该把它们放在同一个数据库里，但可以规划在不同的模式中。模式只是一个纯粹的逻辑结构，某个模式的访问权限由权限系统模块控制。
- 创建数据库时，若数据库名称长度超过63字节，server端会对数据库名称进行截断，保留前63个字节，因此建议数据库名称长度不要超过63个字节。

步骤2 查看数据库

- 使用\l元命令查看数据库系统的数据库列表。
openGauss=# \l
- 使用如下命令通过系统表pg_database查询数据库列表。
openGauss=# SELECT datname FROM pg_database;

步骤3 修改数据库

用户可以使用如下命令修改数据库属性（比如：owner、名称和默认的配置属性）。

- 使用以下命令为数据库设置默认的模式搜索路径。
openGauss=# ALTER DATABASE db_tpcc SET search_path TO pa_catalog,public;
ALTER DATABASE
- 使用如下命令为数据库重新命名。
openGauss=# ALTER DATABASE db_tpcc RENAME TO human_tpcds;
ALTER DATABASE

步骤4 删除数据库

用户可以使用**DROP DATABASE**命令删除数据库。这个命令删除了数据库中的系统目录，并且删除了磁盘上带有数据的数据库目录。用户必须是数据库的owner或者系统管理员才能删除数据库。当有人连接数据库时，删除操作会失败。删除数据库时请先连接到其他的数据库。

使用如下命令删除数据库：

```
openGauss=# DROP DATABASE human_tpcds;  
DROP DATABASE
```

----结束

2.4 规划存储模型

GaussDB支持行列混合存储。行、列存储模型各有优劣，建议根据实际情况选择。通常GaussDB用于TP场景的数据库，默认使用行存储，仅对执行复杂查询且数据量大的AP场景时，才使用列存储。

行存储是指将表按行存储到硬盘分区上，列存储是指将表按列存储到硬盘分区上。默认情况下，创建的表为行存储。行存储和列存储的差异请参见图2-1。

图 2-1 行存储和列存储的差异

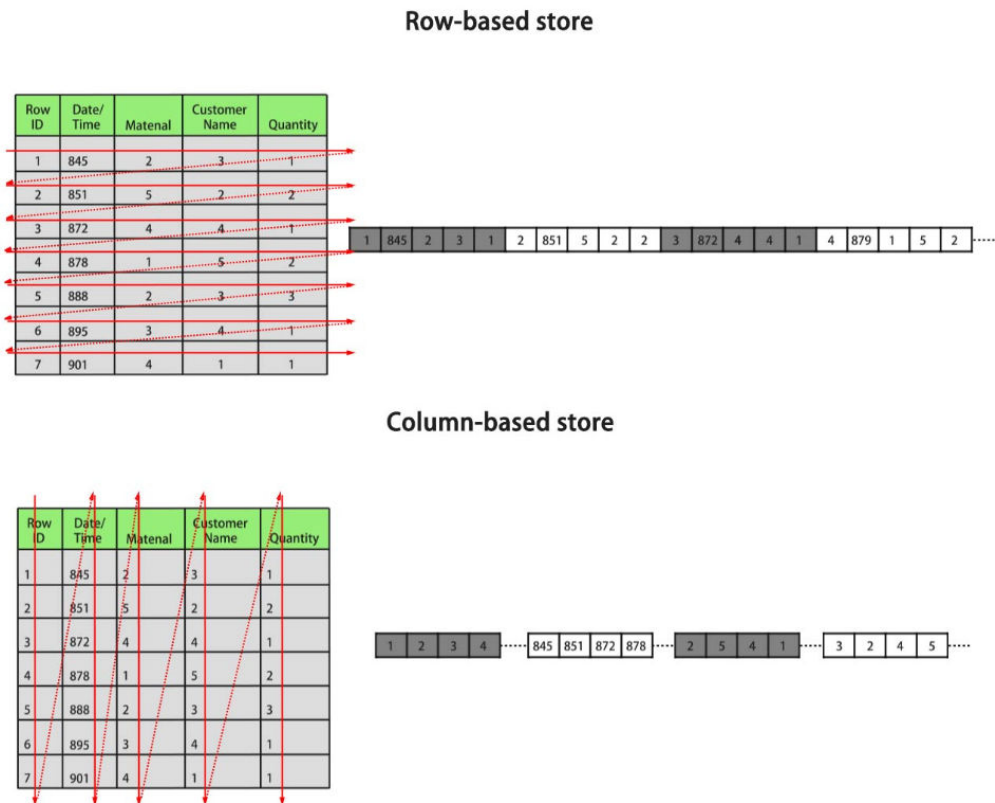

上图中，左上为行存表，右上为行存表在硬盘上的存储方式。左下为列存表，右下为列存表在硬盘上的存储方式。

行、列存储有如下优缺点：

存储模型	优点	缺点
行存	数据被保存在一起。INSERT/UPDATE容易。	选择(Selection)时即使只涉及某几列，所有数据也都会被读取。
列存	<ul style="list-style-type: none"> 查询时只有涉及到的列会被读取。 投影(Projection)很高效。 任何列都能作为索引。 	<ul style="list-style-type: none"> 选择完成时，被选择的列要重新组装。 INSERT/UPDATE比较麻烦。

一般情况下，如果表的字段比较多（大宽表），查询中涉及到的列不多的情况下，适合列存储。如果表的字段个数比较少，查询大部分字段，那么选择行存储比较好。

存储类型	适用场景
行存	<ul style="list-style-type: none"> 点查询(返回记录少，基于索引的简单查询)。 增、删、改操作较多的场景。

存储类型	适用场景
列存	<ul style="list-style-type: none">统计分析类查询 (关联、分组操作较多的场景)。即席查询 (查询条件不确定, 行存表扫描难以使用索引)。

行存表

默认创建表的类型。数据按行进行存储, 即一行数据是连续存储。适用于对数据需要经常更新的场景。

```
openGauss=# CREATE TABLE customer_t1
(
  state_ID CHAR(2),
  state_NAME VARCHAR2(40),
  area_ID NUMBER
);
--删除表
openGauss=# DROP TABLE customer_t1;
```

列存表

数据按列进行存储, 即一列所有数据是连续存储的。单列查询IO小, 比行存表占用更少的存储空间。适合数据批量插入、更新较少和以查询为主统计分析类的场景。列存表不适合点查询。

```
openGauss=# CREATE TABLE customer_t2
(
  state_ID CHAR(2),
  state_NAME VARCHAR2(40),
  area_ID NUMBER
)
WITH (ORIENTATION = COLUMN);
--删除表
openGauss=# DROP TABLE customer_t2;
```

行存表和列存表的选择

- 更新频繁程度
数据如果频繁更新, 选择行存表。
- 插入频繁程度
频繁的少量插入, 选择行存表。一次插入大批量数据, 选择列存表。
- 表的列数
表的列数很多, 选择列存表。
- 查询的列数
如果每次查询时, 只涉及了表的少数 (<50%总列数) 几个列, 选择列存表。
- 压缩率
列存表比行存表压缩率高。但高压缩率会消耗更多的CPU资源。

2.5 创建和管理表空间

背景信息

通过使用表空间，管理员可以控制一个数据库安装的磁盘布局。这样有以下优点：

- 如果初始化数据库所在的分区或者卷空间已满，又不能逻辑上扩展更多空间，可以在不同的分区上创建和使用表空间，直到系统重新配置空间。
- 表空间允许管理员根据数据库对象的使用模式安排数据位置，从而提高性能。
 - 一个频繁使用的索引可以放在性能稳定且运算速度较快的磁盘上，比如一种固态设备。
 - 一个存储归档的数据，很少使用的或者对性能要求不高的表可以存储在一个运算速度较慢的磁盘上。
- 管理员通过表空间可以设置占用的磁盘空间。用以在和其他数据共用分区的时候，防止表空间占用相同分区上的其他空间。
- 表空间可以控制数据库数据占用的磁盘空间，当表空间所在磁盘的使用率达到90%时，数据库将被设置为只读模式，当磁盘使用率降到90%以下时，数据库将恢复到读写模式。

建议用户使用数据库时，通过后台监控程序或者Database Manager进行磁盘空间使用率监控，以免出现数据库只读情况。

- 表空间对应于一个文件系统目录，假定数据库节点数据目录/pg_location/mount1/path1是用户拥有读写权限的空目录。

使用表空间配额管理会使性能有30%左右的影响，MAXSIZE指定每个数据库节点的配额大小，误差范围在500MB以内。请根据实际情况确认是否需要设置表空间的最大值。

GaussDB自带了两个表空间：pg_default和pg_global。

- 默认表空间pg_default：用来存储非共享系统表、用户表、用户表index、临时表、临时表index、内部临时表的默认表空间。对应存储目录为实例数据目录下的base目录。
- 共享表空间pg_global：用来存放共享系统表的表空间。对应存储目录为实例数据目录下的global目录。

注意事项：

在公有云场景下一般不建议用户使用自定义的表空间。用户自定义表空间通常配合主存（即默认表空间所在的存储设备，如磁盘）以外的其它存储介质使用，以隔离不同业务可以使用的IO资源，而在公有云场景下，存储设备都是采用标准化的配置，无其它可用的存储介质，自定义表空间使用不当不利于系统长稳运行以及影响整体性能，因此建议使用默认表空间即可。

操作步骤

- 创建表空间
 - a. 执行如下命令创建用户jack。

```
openGauss=# CREATE USER jack IDENTIFIED BY 'xxxxxxxxx';
```

当结果显示为如下信息，则表示创建成功。

```
CREATE ROLE
```

- b. 执行如下命令创建表空间。
openGauss=# **CREATE TABLESPACE** *fastspace* **RELATIVE LOCATION** 'tablespace/tablespace_1';
当结果显示为如下信息，则表示创建成功。

```
CREATE TABLESPACE
```

其中“fastspace”为新创建的表空间，“数据库节点数据目录/*pg_location/tablespace/tablespace_1*”是用户拥有读写权限的空目录。

- c. 数据库系统管理员执行如下命令将“fastspace”表空间的访问权限赋予数据库用户jack。
openGauss=# **GRANT CREATE ON TABLESPACE** *fastspace* **TO** *jack*;
当结果显示为如下信息，则表示赋予成功。

```
GRANT
```

- 在表空间中创建对象

如果用户拥有表空间的CREATE权限，就可以在表空间上创建数据库对象，比如：表和索引等。

以创建表为例。

- 方式1：执行如下命令在指定表空间创建表。

```
openGauss=# CREATE TABLE foo(i int) TABLESPACE fastspace;
```

当结果显示为如下信息，则表示创建成功。

```
CREATE TABLE
```

- 方式2：先使用set default_tablespace设置默认表空间，再创建表。

```
openGauss=# SET default_tablespace = 'fastspace';  
SET
```

```
openGauss=# CREATE TABLE foo2(i int);
```

```
CREATE TABLE
```

假设设置“fastspace”为默认表空间，然后创建表foo2。

- 查询表空间

- 方式1：检查pg_tablespace系统表。如下命令可查到系统和用户定义的全部表空间。

```
openGauss=# SELECT spcname FROM pg_tablespace;
```

- 方式2：使用gsq程序的元命令查询表空间。

```
openGauss=# \db
```

- 查询表空间使用率

- a. 查询表空间的当前使用情况。

```
openGauss=# SELECT PG_TABLESPACE_SIZE('example');
```

返回如下信息：

```
pg_tablespace_size  
-----  
2146304  
(1 row)
```

其中2146304表示表空间的大小，单位为字节。

- b. 计算表空间使用率。

表空间使用率=PG_TABLESPACE_SIZE/表空间所在目录的磁盘大小。

- 修改表空间

执行如下命令对表空间fastspace重命名为fspace。

```
openGauss=# ALTER TABLESPACE fastspace RENAME TO fspace;  
ALTER TABLESPACE
```

- 删除表空间

- 执行如下命令删除用户jack。

```
openGauss=# DROP USER jack CASCADE;  
DROP ROLE
```

- 执行如下命令删除表foo和foo2。

```
openGauss=# DROP TABLE foo;  
openGauss=# DROP TABLE foo2;
```

当结果显示为如下信息，则表示删除成功。

```
DROP TABLE
```

- 执行如下命令删除表空间fspace。

```
openGauss=# DROP TABLESPACE fspace;  
DROP TABLESPACE
```

📖 说明

用户必须是表空间的owner或者系统管理员才能删除表空间。

2.6 创建和管理表

2.6.1 创建表

背景信息

表是建立在数据库中的，在不同的数据库中可以存放相同的表。甚至可以通过使用模式在同一个数据库中创建相同名称的表。创建表前请先[规划存储模型](#)。

创建表

执行如下命令创建表。

```
openGauss=# CREATE TABLE customer_t1  
(  
  c_customer_sk      integer,  
  c_customer_id      char(5),  
  c_first_name       char(6),  
  c_last_name        char(8)  
);
```

当结果显示为如下信息，则表示创建成功。

```
CREATE TABLE
```

其中c_customer_sk、c_customer_id、c_first_name和c_last_name是表的字段名，integer、char(5)、char(6)和char(8)分别是这四个字段名称的类型。

2.6.2 向表中插入数据

在创建一个表后，表中并没有数据，在使用这个表之前，需要向表中插入数据。本小节介绍如何使用[INSERT](#)命令插入一行或多行数据，及从指定表插入数据。如果有大量数据需要批量导入表中，请参考[导入数据](#)。

背景信息

服务端与客户端使用不同的字符集时，两者字符集中单个字符的长度也会不同，客户端输入的字符串会以服务端字符集的格式进行处理，所以产生的最终结果可能会与预期不一致。

表 2-2 客户端和服务端设置字符集的输出结果对比

操作过程	服务端和客户端编码一致	服务端和客户端编码不一致
存入和取出过程中没有对字符串进行操作	输出预期结果	输出预期结果（输入与显示的客户端编码必须一致）。
存入取出过程对字符串有做一定的操作（如字符串函数操作）	输出预期结果	根据对字符串具体操作可能产生非预期结果。
存入过程中对超长字符串有截断处理	输出预期结果	字符集中字符编码长度是否一致，如果不一致可能会产生非预期的结果。

上述字符串函数操作和自动截断产生的效果会有叠加效果，例如：在客户端与服务端字符集不一致的场景下，如果既有字符串操作，又有字符串截断，在字符串被处理完以后的情况下继续截断，这样也会产生非预期的效果。详细的示例请参见表2-3。

说明

数据库`DBCOMPATIBILITY`设为兼容TD模式，且`td_compatible_truncation`参数设置为on的情况下，才会对超长字符串进行截断。

执行如下命令建立示例中需要使用的表table1、table2。

```
openGauss=# CREATE TABLE table1(id int, a char(6), b varchar(6),c varchar(6));
openGauss=# CREATE TABLE table2(id int, a char(20), b varchar(20),c varchar(20));
```

表 2-3 示例

编号	服务端字符集	客户端字符集	是否启用自动截断	示例	结果	说明
1	SQL_ASCII	UTF8	是	openGauss=# INSERT INTO table1 VALUES(1,reverse('123A A 78'),reverse('123A A 78'),reverse('123A A 78'));	id a b c ----+----- +-----+----- 1 87 87 87	字符串在服务端翻转后，并进行截断，由于服务端和客户端的字符集不一致，字符A在客户端由多个字节表示，结果产生异常。
2	SQL_ASCII	UTF8	是	openGauss=# INSERT INTO table1 VALUES(2,reverse('123A 78'),reverse('123A 78'),reverse('123A 78'));	id a b c ----+----- +-----+----- 2 873 873 873	字符串翻转后，又进行了自动截断，所以产生了非预期的效果。

编号	服务端字符集	客户端字符集	是否启用自动截断	示例	结果	说明
3	SQL_ASCII	UTF8	是	<pre>openGauss=# INSERT INTO table1 VALUES(3,'87A 123','87A 123','87A 123');</pre>	<pre>id a b c ----+----- +-----+----- 3 87A1 87 A1 87A1</pre>	字符串类型的字段长度是客户端字符编码长度的整数倍，所以截断后产生结果正常。
4	SQL_ASCII	UTF8	否	<pre>openGauss=# INSERT INTO table2 VALUES(1,reverse('123A 78'),reverse('123A A 78'),reverse('123A A 78')); openGauss=# INSERT INTO table2 VALUES(2,reverse('123A 78'),reverse('123A 78'),reverse('123A 78'));</pre>	<pre>id a b c ---- +-----+----- +-----+----- 1 87 321 87 321 87 321 2 87321 87321 87321</pre>	与示例1类似，多字节字符翻转之后不再表示原来的字符。

操作步骤

向表中插入数据前，意味着表已创建成功。创建表的步骤请参考[创建和管理表](#)。

- 向表customer_t1中插入一行：

数据值是按照这些字段在表中出现的顺序列出的，并且用逗号分隔。通常数据值是文本（常量），但也允许使用标量表达式。

```
openGauss=# INSERT INTO customer_t1(c_customer_sk, c_customer_id, c_first_name) VALUES (3769, 'hello', 'Grace');
```

如果用户已经知道表中字段的顺序，也可无需列出表中的字段。例如以下命令与上面的命令效果相同。

```
openGauss=# INSERT INTO customer_t1 VALUES (3769, 'hello', 'Grace');
```

如果用户不知道所有字段的数值，可以忽略其中的一些。没有数值的字段将被填充为字段的缺省值。例如：

```
openGauss=# INSERT INTO customer_t1 (c_customer_sk, c_first_name) VALUES (3769, 'Grace');
```

```
openGauss=# INSERT INTO customer_t1 VALUES (3769, 'hello');
```

用户也可以对独立的字段或者整个行明确缺省值：

```
openGauss=# INSERT INTO customer_t1 (c_customer_sk, c_customer_id, c_first_name) VALUES (3769, 'hello', DEFAULT);
```

```
openGauss=# INSERT INTO customer_t1 DEFAULT VALUES;
```

- 如果需要在表中插入多行，请使用以下命令：

```
openGauss=# INSERT INTO customer_t1 (c_customer_sk, c_customer_id, c_first_name) VALUES
(6885, 'maps', 'Joes'),
(4321, 'tpcds', 'Lily'),
(9527, 'world', 'James');
```

如果需要向表中插入多条数据，除此命令外，也可以多次执行插入一行数据命令实现。但是建议使用此命令可以提升效率。

- 如果从指定表插入数据到当前表，例如在数据库中创建了一个表customer_t1的备份表customer_t2，现在需要将表customer_t1中的数据插入到表customer_t2中，则可以执行如下命令。

```
openGauss=# CREATE TABLE customer_t2
(
  c_customer_sk      integer,
  c_customer_id      char(5),
  c_first_name       char(6),
  c_last_name        char(8)
);

openGauss=# INSERT INTO customer_t2 SELECT * FROM customer_t1;
```

📖 说明

从指定表插入数据到当前表时，若指定表与当前表对应的字段数据类型之间不存在隐式转换，则这两种数据类型必须相同。

- 删除备份表。
openGauss=# DROP TABLE customer_t2 CASCADE;

📖 说明

在删除表的时候，若当前需删除的表与其他表有依赖关系，需先删除关联的表，然后再删除当前表。

2.6.3 更新表中数据

修改已经存储在数据库中数据的行为叫做更新。用户可以更新单独一行、所有行或者指定的部分行。还可以独立更新每个字段，而其他字段则不受影响。

使用UPDATE命令更新现有行，需要提供以下三种信息：

- 表的名称和要更新的字段名
- 字段的新值
- 要更新哪些行

SQL通常不会为数据行提供唯一标识，因此无法直接声明需要更新哪一行。但是可以通过声明一个被更新的行必须满足的条件。只有在表里存在主键的时候，才可以通过主键指定一个独立的行。

建立表和插入数据的步骤请参考[创建表](#)和[向表中插入数据](#)。

需要将表customer_t1中c_customer_sk为9527的地域重新定义为9876：

```
openGauss=# UPDATE customer_t1 SET c_customer_sk = 9876 WHERE c_customer_sk = 9527;
```

这里的表名称也可以使用模式名修饰，否则会默认的模式路径找到这个表。SET后面紧跟字段和新的字段值。新的字段值不仅可以是常量，也可以是变量表达式。

比如，把所有c_customer_sk的值增加100：

```
openGauss=# UPDATE customer_t1 SET c_customer_sk = c_customer_sk + 100;
```

在这里省略了WHERE子句，表示表中的所有行都要被更新。如果出现了WHERE子句，那么只有匹配其条件的行才会被更新。

在SET子句中的等号是一个赋值，而在WHERE子句中的等号是比较。WHERE条件不一定是相等测试，许多其他的操作符也可以使用。

用户可以在一个UPDATE命令中更新更多的字段，方法是在SET子句中列出更多赋值，比如：

```
openGauss=# UPDATE customer_t1 SET c_customer_id = 'Admin', c_first_name = 'Local' WHERE  
c_customer_sk = 4421;
```

批量更新或删除数据后，会在数据文件中产生大量的删除标记，查询过程中标记删除的数据也是需要扫描的。故多次批量更新/删除后，标记删除的数据量过大会严重影响查询的性能。建议在批量更新/删除业务会反复执行的场景下，定期执行VACUUM FULL以保持查询性能。

2.6.4 查看数据

- 使用系统表pg_tables查询数据库所有表的信息。
openGauss=# SELECT * FROM pg_tables;
- 使用gsql的\d+命令查询表的属性。
openGauss=# \d+ customer_t1;
- 执行如下命令查询表customer_t1的数据量。
openGauss=# SELECT count(*) FROM customer_t1;
- 执行如下命令查询表customer_t1的所有数据。
openGauss=# SELECT * FROM customer_t1;
- 执行如下命令只查询字段c_customer_sk的数据。
openGauss=# SELECT c_customer_sk FROM customer_t1;
- 执行如下命令过滤字段c_customer_sk的重复数据。
openGauss=# SELECT DISTINCT(c_customer_sk) FROM customer_t1;
- 执行如下命令查询字段c_customer_sk为3869的所有数据。
openGauss=# SELECT * FROM customer_t1 WHERE c_customer_sk = 3869;
- 执行如下命令按照字段c_customer_sk进行排序。
openGauss=# SELECT * FROM customer_t1 ORDER BY c_customer_sk;

2.6.5 删除表中数据

在使用表的过程中，可能会需要删除已过期的数据，删除数据必须从表中整行的删除。

SQL不能直接访问独立的行，只能通过声明被删除行匹配的条件进行。如果表中有一个主键，用户可以指定准确的行。用户可以删除匹配条件的一组行或者一次删除表中的所有行。

使用DELETE命令删除行，如果删除表customer_t1中所有c_customer_sk为3869的记录：

```
openGauss=# DELETE FROM customer_t1 WHERE c_customer_sk = 3869;
```

如果执行如下命令之一，会删除表中所有的行。

```
openGauss=# DELETE FROM customer_t1;
```

或

```
openGauss=# TRUNCATE TABLE customer_t1;
```

说明

全表删除的场景下，建议使用TRUNCATE，不建议使用DELETE。

删除创建的表：

```
openGauss=# DROP TABLE customer_t1;
```

步骤2 查看正在运行的查询语句。以查看正在运行的查询语句所连接的数据库名、执行查询的用户、查询状态及查询对应的PID为例：

```
SELECT datname, username, state, pid FROM pg_stat_activity;
datname | username | state | pid
-----+-----+-----+-----
postgres | Ruby    | active | 140298793514752
postgres | Ruby    | active | 140298718004992
postgres | Ruby    | idle   | 140298650908416
postgres | Ruby    | idle   | 140298625742592
postgres | omm     | active | 140298575406848
(5 rows)
```

如果state字段显示为idle，则表明此连接处于空闲，等待用户输入命令。

如果仅需要查看非空闲的查询语句，则使用如下命令查看：

```
SELECT datname, username, state pid FROM pg_stat_activity WHERE state != 'idle';
```

步骤3 若需要取消运行时间过长的查询，通过PG_TERMINATE_BACKEND函数，根据线程ID结束会话。

```
SELECT PG_TERMINATE_BACKEND(139834759993104);
```

显示类似如下信息，表示结束会话成功。

```
PG_TERMINATE_BACKEND
-----
t
(1 row)
```

显示类似如下信息，表示用户执行了结束当前会话的操作。

```
FATAL: terminating connection due to administrator command
FATAL: terminating connection due to administrator command
```

📖 说明

gsq客户端使用PG_TERMINATE_BACKEND函数结束当前会话后台线程时，客户端不会退出而是自动重连。即还会返回“The connection to the server was lost. Attempting reset: Succeeded.”

```
FATAL: terminating connection due to administrator command
FATAL: terminating connection due to administrator command
The connection to the server was lost. Attempting reset: Succeeded.
```

----结束

2.8 其他操作

2.8.1 创建和管理 schema

背景信息

schema又称作模式。通过管理schema，允许多个用户使用同一数据库而不相互干扰，可以将数据库对象组织成易于管理的逻辑组，同时便于将第三方应用添加到相应的schema下而不引起冲突。管理schema包括：创建schema、使用schema、删除schema、设置schema的搜索路径以及schema的权限控制。

注意事项

- GaussDB包含一个或多个已命名数据库。用户和用户组在数据库范围内是共享的，但是其数据并不共享。任何与服务器连接的用户都只能访问连接请求里声明的那个数据库。

- 一个数据库可以包含一个或多个已命名的schema，schema又包含表及其他数据库对象，包括数据类型、函数、操作符等。同一对象名可以在不同的schema中使用而不会引起冲突。例如，schema1和schema2都可以包含一个名为mytable的表。
- 和数据库不同，schema不是严格分离的。用户根据其schema的权限，可以访问所连接数据库的schema中的对象。进行schema权限管理首先需要对数据库的权限控制进行了解。
- 不能创建以PG_为前缀的schema名，该类schema为数据库系统预留的。
- 在每次创建新用户时，系统会在当前登录的数据库中为新用户创建一个同名Schema。对于其他数据库，若需要同名Schema，则需要用户手动创建。
- 通过未修饰的表名（名称中只含有表名，没有“schema名”）引用表时，系统会通过search_path（搜索路径）来判断该表是哪个schema下的表。pg_temp和pg_catalog始终会作为搜索路径顺序中的前两位，无论二者是否出现在search_path中，或者出现在search_path中的任何位置。search_path（搜索路径）是一个schema名列表，在其中找到的第一个表就是目标表，如果没有找到则报错。（某个表即使存在，如果它的schema不在search_path中，依然会查找失败）在搜索路径中的第一个schema叫做“当前schema”。它是搜索时查询的第一个schema，同时在没有声明schema名时，新创建的数据库对象会默认存放在该schema下。
- 每个数据库都包含一个pg_catalog schema，它包含系统表和所有内置数据类型、函数、操作符。pg_catalog是搜索路径中的一部分，始终在临时表所属的模式后面，并在search_path中所有模式的前面，即具有第二搜索优先级。这样确保可以搜索到数据库内置对象。如果用户需要使用和系统内置对象重名的自定义对象时，可以在操作自定义对象时带上自己的模式。

操作步骤

- 创建管理用户及权限schema
 - 执行如下命令来创建一个schema。

```
openGauss=# CREATE SCHEMA myschema;
```

当结果显示为如下信息，则表示成功创建一个名为myschema的schema。

```
CREATE SCHEMA
```

如果需要在模式中创建或者访问对象，其完整的对象名称由模式名称和具体的对象名称组成。中间由符号“.”隔开。例如：myschema.table。
 - 执行如下命令在创建schema时指定owner。

```
openGauss=# CREATE SCHEMA myschema AUTHORIZATION omm;
```

当结果显示为如下信息，则表示成功创建一个属于omm用户，名为myschema的schema。

```
CREATE SCHEMA
```
- 使用schema

在特定schema下创建对象或者访问特定schema下的对象，需要使用有schema修饰的对象名。该名称包含schema名以及对象名，他们之间用“.”号分开。

 - 执行如下命令在myschema下创建mytable表。

```
openGauss=# CREATE TABLE myschema.mytable(id int, name varchar(20));
```

```
CREATE TABLE
```

如果在数据库中指定对象的位置，就需要使用有schema修饰的对象名称。
 - 执行如下命令查询myschema下mytable表的所有数据。

```
openGauss=# SELECT * FROM myschema.mytable;
```

```
id | name
```



```
-----+-----  
(0 rows)
```

- schema的搜索路径

可以设置search_path配置参数指定寻找对象可用schema的顺序。在搜索路径列出的第一个schema会变成默认的schema。如果在创建对象时不指定schema，则会创建在默认的schema中。

- 执行如下命令查看搜索路径。

```
openGauss=# SHOW SEARCH_PATH;  
search_path  
-----  
"$user",public  
(1 row)
```

- 执行如下命令将搜索路径设置为myschema、public，首先搜索myschema。

```
openGauss=# SET SEARCH_PATH TO myschema, public;  
SET
```

- schema的权限控制

默认情况下，用户只能访问属于自己的schema中的数据库对象。如果需要访问其他schema的对象，则该schema的所有者应该赋予他对该schema的usage权限。

通过将模式的CREATE权限授予某用户，被授权用户就可以在此模式中创建对象。注意默认情况下，所有角色都拥有在public模式上的USAGE权限，但是普通用户没有在public模式上的CREATE权限。普通用户能够连接到一个指定数据库并在它的public模式中创建对象是不安全的，如果普通用户具有在public模式上的CREATE权限则建议通过如下语句撤销该权限。

- 撤销PUBLIC在public模式下创建对象的权限，下面语句中第一个“public”是模式，第二个“PUBLIC”指的是所有角色。

```
openGauss=# REVOKE CREATE ON SCHEMA public FROM PUBLIC;  
REVOKE
```

- 使用以下命令查看现有的schema：

```
openGauss=# SELECT current_schema();  
current_schema  
-----  
myschema  
(1 row)
```

- 执行如下命令创建用户jack，并将myschema的usage权限赋给用户jack。

```
openGauss=# CREATE USER jack IDENTIFIED BY 'xxxxxxxxx';  
CREATE ROLE  
openGauss=# GRANT USAGE ON schema myschema TO jack;  
GRANT
```

- 将用户jack对于myschema的usage权限收回。

```
openGauss=# REVOKE USAGE ON schema myschema FROM jack;  
REVOKE
```

- 删除schema

- 当schema为空时，即该schema下没有数据库对象，使用DROP SCHEMA命令进行删除。例如删除名为nullschema的空schema。

```
openGauss=# DROP SCHEMA IF EXISTS nullschema;  
DROP SCHEMA
```

- 当schema非空时，如果要删除一个schema及其包含的所有对象，需要使用CASCADE关键字。例如删除myschema及该schema下的所有对象。

```
openGauss=# DROP SCHEMA myschema CASCADE;  
DROP SCHEMA
```

- 执行如下命令删除用户jack。

```
openGauss=# DROP USER jack;  
DROP ROLE
```

2.8.2 创建和管理分区表

背景信息

GaussDB数据库支持的分区表为范围分区表、间隔分区表、列表分区表、哈希分区表。

- 范围分区表：将数据基于范围映射到每一个分区，这个范围是由创建分区表时指定的分区键决定的。这种分区方式是最为常用的，并且分区键经常采用日期，例如将销售数据按照月份进行分区。
- 间隔分区表：是一种特殊的范围分区表，相比范围分区表，新增间隔值定义，当插入记录找不到匹配的分区时，可以根据间隔值自动创建分区。
- 列表分区表：将数据中包含的键值分别存储再不同的分区中，依次将数据映射到每一个分区，分区中包含的键值由创建分区表时指定。
- 哈希分区表：将数据根据内部哈希算法依次映射到每一个分区中，包含的分区个数由创建分区表时指定。

分区表和普通表相比具有以下优点：

- 改善查询性能：对分区对象的查询可以仅搜索自己关心的分区，提高检索效率。
- 增强可用性：如果分区表的某个分区出现故障，表在其他分区的数据仍然可用。
- 方便维护：如果分区表的某个分区出现故障，需要修复数据，只修复该分区即可。

普通表若要转成分区表，需要新建分区表，然后把普通表中的数据导入到新建的分区表中。因此在初始设计表时，请根据业务提前规划是否使用分区表。

操作步骤

示例一：使用默认表空间

- 创建分区表（假设用户已创建tpcds schema）

```
openGauss=# CREATE TABLE tpcds.customer_address
(
  ca_address_sk integer NOT NULL ,
  ca_address_id character(16) NOT NULL ,
  ca_street_number character(10) ,
  ca_street_name character varying(60) ,
  ca_street_type character(15) ,
  ca_suite_number character(10) ,
  ca_city character varying(60) ,
  ca_county character varying(30) ,
  ca_state character(2) ,
  ca_zip character(10) ,
  ca_country character varying(20) ,
  ca_gmt_offset numeric(5,2) ,
  ca_location_type character(20)
)
PARTITION BY RANGE (ca_address_sk)
(
  PARTITION P1 VALUES LESS THAN(5000),
  PARTITION P2 VALUES LESS THAN( 10000),
  PARTITION P3 VALUES LESS THAN( 15000),
  PARTITION P4 VALUES LESS THAN( 20000),
  PARTITION P5 VALUES LESS THAN( 25000),
  PARTITION P6 VALUES LESS THAN( 30000),
  PARTITION P7 VALUES LESS THAN( 40000),
  PARTITION P8 VALUES LESS THAN(MAXVALUE)
)
ENABLE ROW MOVEMENT;
```

当结果显示为如下信息，则表示创建成功。

```
CREATE TABLE
```

📖 说明

创建列存分区表的数量建议不超过1000个。

- 插入数据

将表tpcds.customer_address的数据插入到表tpcds.web_returns_p2中。

例如在数据库中创建了一个表tpcds.customer_address的备份表tpcds.web_returns_p2，现在需要将表tpcds.customer_address中的数据插入到表tpcds.web_returns_p2中，则可以执行如下命令。

```
openGauss=# CREATE TABLE tpcds.web_returns_p2
(
  ca_address_sk integer NOT NULL ,
  ca_address_id character(16) NOT NULL ,
  ca_street_number character(10) ,
  ca_street_name character varying(60) ,
  ca_street_type character(15) ,
  ca_suite_number character(10) ,
  ca_city character varying(60) ,
  ca_county character varying(30) ,
  ca_state character(2) ,
  ca_zip character(10) ,
  ca_country character varying(20) ,
  ca_gmt_offset numeric(5,2) ,
  ca_location_type character(20)
)
PARTITION BY RANGE (ca_address_sk)
(
  PARTITION P1 VALUES LESS THAN(5000),
  PARTITION P2 VALUES LESS THAN(10000),
  PARTITION P3 VALUES LESS THAN(15000),
  PARTITION P4 VALUES LESS THAN(20000),
  PARTITION P5 VALUES LESS THAN(25000),
  PARTITION P6 VALUES LESS THAN(30000),
  PARTITION P7 VALUES LESS THAN(40000),
  PARTITION P8 VALUES LESS THAN(MAXVALUE)
)
ENABLE ROW MOVEMENT;
CREATE TABLE
openGauss=# INSERT INTO tpcds.web_returns_p2 SELECT * FROM tpcds.customer_address;
INSERT 0 0
```

- 修改分区表行迁移属性

```
openGauss=# ALTER TABLE tpcds.web_returns_p2 DISABLE ROW MOVEMENT;
ALTER TABLE
```

- 删除分区

删除分区P8。

```
openGauss=# ALTER TABLE tpcds.web_returns_p2 DROP PARTITION P8;
ALTER TABLE
```

- 增加分区

增加分区P8，范围为 40000<= P8<=MAXVALUE。

```
openGauss=# ALTER TABLE tpcds.web_returns_p2 ADD PARTITION P8 VALUES LESS THAN
(MAXVALUE);
ALTER TABLE
```

- 重命名分区

– 重命名分区P8为P_9。

```
openGauss=# ALTER TABLE tpcds.web_returns_p2 RENAME PARTITION P8 TO P_9;
ALTER TABLE
```

- 重命名分区P_9为P8。
openGauss=# ALTER TABLE tpcds.web_returns_p2 RENAME PARTITION FOR (40000) TO P8;
ALTER TABLE
- 查询分区
查询分区P6。
openGauss=# SELECT * FROM tpcds.web_returns_p2 PARTITION (P6);
openGauss=# SELECT * FROM tpcds.web_returns_p2 PARTITION FOR (35888);
- 删除分区表和表空间
openGauss=# DROP TABLE tpcds.customer_address;
DROP TABLE
openGauss=# DROP TABLE tpcds.web_returns_p2;
DROP TABLE

示例二：使用用户自定义表空间

按照以下方式对范围分区表的进行操作。

- 创建表空间
openGauss=# CREATE TABLESPACE example1 RELATIVE LOCATION 'tablespace1/tablespace_1';
openGauss=# CREATE TABLESPACE example2 RELATIVE LOCATION 'tablespace2/tablespace_2';
openGauss=# CREATE TABLESPACE example3 RELATIVE LOCATION 'tablespace3/tablespace_3';
openGauss=# CREATE TABLESPACE example4 RELATIVE LOCATION 'tablespace4/tablespace_4';

当结果显示为如下信息，则表示创建成功。

```
CREATE TABLESPACE
```

- 创建分区表
openGauss=# CREATE TABLE tpcds.customer_address
(
 ca_address_sk integer NOT NULL ,
 ca_address_id character(16) NOT NULL ,
 ca_street_number character(10) ,
 ca_street_name character varying(60) ,
 ca_street_type character(15) ,
 ca_suite_number character(10) ,
 ca_city character varying(60) ,
 ca_county character varying(30) ,
 ca_state character(2) ,
 ca_zip character(10) ,
 ca_country character varying(20) ,
 ca_gmt_offset numeric(5,2) ,
 ca_location_type character(20)
)
TABLESPACE example1
PARTITION BY RANGE (ca_address_sk)
(
 PARTITION P1 VALUES LESS THAN(5000),
 PARTITION P2 VALUES LESS THAN(10000),
 PARTITION P3 VALUES LESS THAN(15000),
 PARTITION P4 VALUES LESS THAN(20000),
 PARTITION P5 VALUES LESS THAN(25000),
 PARTITION P6 VALUES LESS THAN(30000),
 PARTITION P7 VALUES LESS THAN(40000),
 PARTITION P8 VALUES LESS THAN(MAXVALUE) TABLESPACE example2
)
ENABLE ROW MOVEMENT;

当结果显示为如下信息，则表示创建成功。

```
CREATE TABLE
```

说明

创建列存分区表的数量建议不超过1000个。

- 插入数据
将表tpcds.customer_address的数据插入到表tpcds.web_returns_p2中。

例如在数据库中创建了一个表tpcds.customer_address的备份表tpcds.web_returns_p2，现在需要将表tpcds.customer_address中的数据插入到表tpcds.web_returns_p2中，则可以执行如下命令。

```
openGauss=# CREATE TABLE tpcds.web_returns_p2
(
  ca_address_sk integer NOT NULL ,
  ca_address_id character(16) NOT NULL ,
  ca_street_number character(10) ,
  ca_street_name character varying(60) ,
  ca_street_type character(15) ,
  ca_suite_number character(10) ,
  ca_city character varying(60) ,
  ca_county character varying(30) ,
  ca_state character(2) ,
  ca_zip character(10) ,
  ca_country character varying(20) ,
  ca_gmt_offset numeric(5,2) ,
  ca_location_type character(20)
)
TABLESPACE example1
PARTITION BY RANGE (ca_address_sk)
(
  PARTITION P1 VALUES LESS THAN(5000),
  PARTITION P2 VALUES LESS THAN( 10000),
  PARTITION P3 VALUES LESS THAN( 15000),
  PARTITION P4 VALUES LESS THAN(20000),
  PARTITION P5 VALUES LESS THAN(25000),
  PARTITION P6 VALUES LESS THAN(30000),
  PARTITION P7 VALUES LESS THAN(40000),
  PARTITION P8 VALUES LESS THAN(MAXVALUE) TABLESPACE example2
)
ENABLE ROW MOVEMENT;
CREATE TABLE
openGauss=# INSERT INTO tpcds.web_returns_p2 SELECT * FROM tpcds.customer_address;
INSERT 0 0
```

- 修改分区表行迁移属性

```
openGauss=# ALTER TABLE tpcds.web_returns_p2 DISABLE ROW MOVEMENT;
ALTER TABLE
```

- 删除分区

删除分区P8。

```
openGauss=# ALTER TABLE tpcds.web_returns_p2 DROP PARTITION P8;
ALTER TABLE
```

- 增加分区

增加分区P8，范围为 40000<= P8<=MAXVALUE。

```
openGauss=# ALTER TABLE tpcds.web_returns_p2 ADD PARTITION P8 VALUES LESS THAN
(MAXVALUE);
ALTER TABLE
```

- 重命名分区

- 重命名分区P8为P_9。

```
openGauss=# ALTER TABLE tpcds.web_returns_p2 RENAME PARTITION P8 TO P_9;
ALTER TABLE
```

- 重命名分区P_9为P8。

```
openGauss=# ALTER TABLE tpcds.web_returns_p2 RENAME PARTITION FOR (40000) TO P8;
ALTER TABLE
```

- 修改分区的表空间

- 修改分区P6的表空间为example3。

```
openGauss=# ALTER TABLE tpcds.web_returns_p2 MOVE PARTITION P6 TABLESPACE
example3;
ALTER TABLE
```

- 修改分区P4的表空间为example4。

```
openGauss=# ALTER TABLE tpcds.web_returns_p2 MOVE PARTITION P4 TABLESPACE
example4;
ALTER TABLE
```

- 查询分区

查询分区P6。

```
openGauss=# SELECT * FROM tpcds.web_returns_p2 PARTITION (P6);
openGauss=# SELECT * FROM tpcds.web_returns_p2 PARTITION FOR (35888);
```

- 删除分区表和表空间

```
openGauss=# DROP TABLE tpcds.web_returns_p2;
DROP TABLE
openGauss=# DROP TABLESPACE example1;
openGauss=# DROP TABLESPACE example2;
openGauss=# DROP TABLESPACE example3;
openGauss=# DROP TABLESPACE example4;
DROP TABLESPACE
```

2.8.3 创建和管理索引

背景信息

索引可以提高数据的访问速度，但同时也增加了插入、更新和删除操作的处理时间。所以是否要为表增加索引，索引建立在哪些字段上，是创建索引前必须要考虑的问题。需要分析应用程序的业务处理、数据使用、经常被用作查询的条件或者被要求排序的字段来确定是否建立索引。

索引建立在数据库表中的某些列上。因此，在创建索引时，应该仔细考虑在哪些列上创建索引。

- 在经常需要搜索查询的列上创建索引，可以加快搜索的速度。
- 在作为主键的列上创建索引，强制该列的唯一性和组织表中数据的排列结构。
- 在经常需要根据范围进行搜索的列上创建索引，因为索引已经排序，其指定的范围是连续的。
- 在经常需要排序的列上创建索引，因为索引已经排序，这样查询可以利用索引的排序，加快排序查询时间。
- 在经常使用WHERE子句的列上创建索引，加快条件的判断速度。
- 为经常出现在关键字ORDER BY、GROUP BY、DISTINCT后面的字段建立索引。

说明

- 索引创建成功后，系统会自动判断何时引用索引。当系统认为使用索引比顺序扫描更快时，就会使用索引。
- 索引创建成功后，必须和表保持同步以保证能够准确地找到新数据，这样就增加了数据操作的负荷。因此请定期删除无用的索引。
- 分区表索引分为LOCAL索引与GLOBAL索引，一个LOCAL索引对应一个具体分区，而GLOBAL索引则对应整个分区表。
- 在开启逻辑复制的场景下，如需创建包含系统列的主键索引，必须将该表的REPLICA IDENTITY属性设置为FULL或是使用USING INDEX指定不包含系统列的、唯一的、非局部的、不可延迟的、仅包括标记为NOT NULL的列的索引。

操作步骤

创建分区表的步骤请参考[创建和管理分区表](#)。

- 创建索引

- 创建分区表LOCAL索引tpcds_web_returns_p2_index1，不指定索引分区的名称。

```
openGauss=# CREATE INDEX tpcds_web_returns_p2_index1 ON tpcds.web_returns_p2
(ca_address_id) LOCAL;
```

当结果显示为如下信息，则表示创建成功。

```
CREATE INDEX
```

- 创建分区表LOCAL索引tpcds_web_returns_p2_index2，并指定索引分区的名称。

```
openGauss=# CREATE INDEX tpcds_web_returns_p2_index2 ON tpcds.web_returns_p2
(ca_address_sk) LOCAL
```

```
(
PARTITION web_returns_p2_P1_index,
PARTITION web_returns_p2_P2_index TABLESPACE example3,
PARTITION web_returns_p2_P3_index TABLESPACE example4,
PARTITION web_returns_p2_P4_index,
PARTITION web_returns_p2_P5_index,
PARTITION web_returns_p2_P6_index,
PARTITION web_returns_p2_P7_index,
PARTITION web_returns_p2_P8_index
) TABLESPACE example2;
```

当结果显示为如下信息，则表示创建成功。

```
CREATE INDEX
```

- 创建分区表GLOBAL索引tpcds_web_returns_p2_global_index。

```
CREATE INDEX tpcds_web_returns_p2_global_index ON tpcds.web_returns_p2
(ca_street_number) GLOBAL;
```

- 修改索引分区的表空间

- 修改索引分区 web_returns_p2_P2_index 的表空间为 example1。

```
openGauss=# ALTER INDEX tpcds.tpcds_web_returns_p2_index2 MOVE PARTITION
web_returns_p2_P2_index TABLESPACE example1;
```

当结果显示为如下信息，则表示修改成功。

```
ALTER INDEX
```

- 修改索引分区 web_returns_p2_P3_index 的表空间为 example2。

```
openGauss=# ALTER INDEX tpcds.tpcds_web_returns_p2_index2 MOVE PARTITION
web_returns_p2_P3_index TABLESPACE example2;
```

当结果显示为如下信息，则表示修改成功。

```
ALTER INDEX
```

- 重命名索引分区

执行如下命令对索引分区 web_returns_p2_P8_index 重命名 web_returns_p2_P8_index_new。

```
openGauss=# ALTER INDEX tpcds.tpcds_web_returns_p2_index2 RENAME PARTITION
web_returns_p2_P8_index TO web_returns_p2_P8_index_new;
```

当结果显示为如下信息，则表示重命名成功。

```
ALTER INDEX
```

- 查询索引

- 执行如下命令查询系统和用户定义的所有索引。

```
openGauss=# SELECT RELNAME FROM PG_CLASS WHERE RELKIND='i' or RELKIND='I';
```

- 执行如下命令查询指定索引的信息。

```
openGauss=# \di+ tpcds.tpcds_web_returns_p2_index2
```

- 删除索引

```
openGauss=# DROP INDEX tpcds.tpcds_web_returns_p2_index1;
```

```
openGauss=# DROP INDEX tpcds.tpcds_web_returns_p2_index2;
```

当结果显示为如下信息，则表示删除成功。

DROP INDEX

GaussDB支持4种创建索引的方式请参见表2-4。

📖 说明

- 索引创建成功后，系统会自动判断何时引用索引。当系统认为使用索引比顺序扫描更快时，就会使用索引。
- 索引创建成功后，必须和表保持同步以保证能够准确地找到新数据，这样就增加了数据操作的负荷。因此请定期删除无用的索引。

表 2-4 索引方式

索引方式	描述
唯一索引	可用于约束索引属性值的唯一性，或者属性组合值的唯一性。如果一个表声明了唯一约束或者主键，则GaussDB自动在组成主键或唯一约束的字段上创建唯一索引（可能是多字段索引），以实现这些约束。目前，GaussDB只有B-Tree及UBTree可以创建唯一索引。
多字段索引	一个索引可以定义在表中的多个属性上。目前，GaussDB中的B-Tree支持多字段索引，。
部分索引	建立在一个表的子集上的索引，这种索引方式只包含满足条件表达式的元组。
表达式索引	索引建立在一个函数或者从表中一个或多个属性计算出来的表达式上。表达式索引只有在查询时使用与创建时相同的表达式才会起作用。

- 创建一个普通表。

```
openGauss=# CREATE TABLE tpceds.customer_address_bak AS TABLE tpceds.customer_address,
INSERT 0 0
```

- 创建普通索引

如果对于tpceds.customer_address_bak表，需要经常进行以下查询。

```
openGauss=# SELECT ca_address_sk FROM tpceds.customer_address_bak WHERE
ca_address_sk=14888;
```

通常，数据库系统需要逐行扫描整个tpceds.customer_address_bak表以寻找所有匹配的元组。如果表tpceds.customer_address_bak的规模很大，但满足WHERE条件的只有少数几个（可能是零个或一个），则这种顺序扫描的性能就比较差。如果让数据库系统在ca_address_sk属性上维护一个索引，用于快速定位匹配的元组，则数据库系统只需要在搜索树上查找少数的几层就可以找到匹配的元组，这将会大大提高数据查询的性能。同样，在数据库中进行更新和删除操作时，索引也可以提升这些操作的性能。

使用以下命令创建索引。

```
openGauss=# CREATE INDEX index_wr_returned_date_sk ON tpceds.customer_address_bak
(ca_address_sk);
CREATE INDEX
```

- 创建唯一索引

在表tpceds.ship_mode_t1上的SM_SHIP_MODE_SK字段上创建唯一索引。

```
openGauss=# CREATE UNIQUE INDEX ds_ship_mode_t1_index1 ON
tpceds.ship_mode_t1(SM_SHIP_MODE_SK);
```

- 创建多字段索引

假如用户需要经常查询表tpcds.customer_address_bak中ca_address_sk是5050,且ca_street_number小于1000的记录,使用以下命令进行查询。

```
openGauss=# SELECT ca_address_sk,ca_address_id FROM tpcds.customer_address_bak WHERE  
ca_address_sk = 5050 AND ca_street_number < 1000;
```

使用以下命令在字段ca_address_sk和ca_street_number上定义一个多字段索引。

```
openGauss=# CREATE INDEX more_column_index ON  
tpcds.customer_address_bak(ca_address_sk,ca_street_number);  
CREATE INDEX
```

- 创建部分索引

如果只需要查询ca_address_sk为5050的记录,可以创建部分索引来提升查询效率。

```
openGauss=# CREATE INDEX part_index ON tpcds.customer_address_bak(ca_address_sk) WHERE  
ca_address_sk = 5050;  
CREATE INDEX
```

- 创建表达式索引

假如经常需要查询ca_street_number小于1000的信息,执行如下命令进行查询。

```
openGauss=# SELECT * FROM tpcds.customer_address_bak WHERE trunc(ca_street_number) < 1000;
```

可以为上面的查询创建表达式索引:

```
openGauss=# CREATE INDEX para_index ON tpcds.customer_address_bak (trunc(ca_street_number));  
CREATE INDEX
```

- 删除tpcds.customer_address_bak表。

```
openGauss=# DROP TABLE tpcds.customer_address_bak;  
DROP TABLE
```

2.8.4 创建和管理视图

背景信息

当用户对数据库中的一张或者多张表的某些字段的组合感兴趣,而又不想每次键入这些查询时,用户就可以定义一个视图,以便解决这个问题。

视图与基本表不同,不是物理上实际存在的,是一个虚表。数据库中仅存放视图的定义,而不存放视图对应的数据,这些数据仍存放在原来的基本表中。若基本表中的数据发生变化,从视图中查询出的数据也随之改变。从这个意义上讲,视图就像一个窗口,透过它可以看到数据库中用户感兴趣的数据及变化。视图每次被引用的时候都会运行一次。

管理视图

- 创建视图

执行如下命令创建新视图MyView。

```
openGauss=# CREATE OR REPLACE VIEW MyView AS SELECT * FROM tpcds.web_returns WHERE  
trunc(wr_refunded_cash) > 10000;  
CREATE VIEW
```

说明

CREATE VIEW中的OR REPLACE可有可无,当存在OR REPLACE时,表示若以前存在该视图就进行替换。

- 查询视图

执行如下命令查询MyView视图。

```
openGauss=# SELECT * FROM MyView;
```

- 查看某视图的具体信息

执行如下命令查询MyView视图的详细信息。

```
openGauss=# \d+ MyView
          View "PG_CATALOG.MyView"
  Column |      Type      | Modifiers | Storage | Description
-----+-----+-----+-----+-----
 USERNAME | CHARACTER VARYING(64) |          | extended |
View definition:
SELECT PG_AUTHID.ROLNAME::CHARACTER VARYING(64) AS USERNAME
FROM PG_AUTHID;
```

- 删除视图

执行如下命令删除MyView视图。

```
openGauss=# DROP VIEW MyView;
DROP VIEW
```

2.8.5 创建和管理序列

背景信息

序列Sequence是用来产生唯一整数的数据库对象。序列的值是按照一定规则自增的整数。因为自增所以不重复，因此说Sequence具有唯一标识性。这也是Sequence常被用作主键的原因。

通过序列使某字段成为唯一标识符的方法有两种：

- 一种是声明字段的类型为**序列整型**，由数据库在后台自动创建一个对应的Sequence。
- 另一种是使用**CREATE SEQUENCE**自定义一个新的Sequence，然后将nextval('sequence_name')函数读取的序列值，指定为某一字段的默认值，这样该字段就可以作为唯一标识符。

操作步骤

方法一：声明字段类型为序列整型来定义标识符字段。例如：

```
openGauss=# CREATE TABLE T1
(
  id serial,
  name text
);
```

当结果显示为如下信息，则表示创建成功。

```
CREATE TABLE
```

方法二：创建序列，并通过nextval('sequence_name')函数指定为某一字段的默认值。

1. 创建序列

```
openGauss=# CREATE SEQUENCE seq1 cache 100;
```

当结果显示为如下信息，则表示创建成功。

```
CREATE SEQUENCE
```

2. 指定为某一字段的默认值，使该字段具有唯一标识属性。

```
openGauss=# CREATE TABLE T2
(
  id int not null default nextval('seq1'),
  name text
);
```

当结果显示为如下信息，则表示默认值指定成功。

```
CREATE TABLE
```

3. 指定序列与列的归属关系。

将序列和一个表的指定字段进行关联。这样，在删除那个字段或其所在表的时候会删除已关联的序列。

```
openGauss=# ALTER SEQUENCE seq1 OWNED BY T2.id;
```

当结果显示为如下信息，则表示指定成功。

```
ALTER SEQUENCE
```

📖 说明

除了为序列指定了cache，方法二所实现的功能基本与方法一类似。但是一旦定义cache，序列将会产生空洞(序列值为不连贯的数值，如：1.4.5)，并且不能保序。另外为某序列指定从属列后，该列删除，对应的sequence也会被删除。虽然数据库并不限制序列只能为一列产生默认值，但最好不要多列共用同一个序列。

当前版本只支持在定义表的时候指定自增列，或者指定某列的默认值为nextval('seqname')，不支持在已有表中增加自增列或者增加默认值为nextval('seqname')的列。

2.9 gsql

gsql是GaussDB提供在命令行下运行的数据库连接工具，可以通过此工具连接服务器并对其进行操作和维护，除了具备操作数据库的基本功能，gsql还提供了若干[高级特性](#)，便于用户使用。

2.9.1 gsql 概述

基本功能

- **连接数据库：**默认只支持从服务器本机连接，如果需要连接到远端的数据库，必须在服务端进行配置。详细操作请参见《开发者指南》中“数据库使用 > 连接数据库 > 使用gsql连接 > 远程连接数据库”章节。

📖 说明

gsql创建连接时，会有5分钟超时时间。如果在这个时间内，数据库未正确地接受连接并对身份进行认证，gsql将超时退出。

针对此问题，可以参考[常见问题处理](#)。

- **执行SQL语句：**支持交互式地键入并执行SQL语句，也可以执行一个文件中指定的SQL语句。
- **执行元命令：**元命令可以帮助管理员查看数据库对象的信息、查询缓存区信息、格式化SQL输出结果，以及连接到新的数据库等。元命令的详细说明请参见[元命令参考](#)。

高级特性

gsql的高级特性如[表2-5](#)所示。

表 2-5 gsql 高级特性

特性名称	描述
变量	<p>gsql提供类似于Linux的shell命令的变量特性，可以使用gsql的元命令\set设置一个变量，格式如下：</p> <pre>\set varname value</pre> <p>删除由\set命令设置的变量请使用如下方式：</p> <pre>\unset varname</pre> <p>说明</p> <ul style="list-style-type: none"> 变量只是简单的名称/值对，这里的值可以是任意长度。 变量名称必须由字母（包括非拉丁字母）、数字和下划线组成，且对大小写敏感。 如果使用\set varname的格式（不带第二个参数），则只是设置这个变量而没有给变量赋值。 可以使用不带参数的\set来显示所有变量的值。 <p>变量的示例和详细说明请参见变量。</p>
SQL代换	<p>利用gsql的变量特性，可以将常用的SQL语句设置为变量，以简化操作。</p> <p>SQL代换的示例和详细说明请参见SQL代换。</p>
自定义提示符	<p>gsql使用的提示符支持用户自定义。可以通过修改gsql预留的三个变量PROMPT1、PROMPT2、PROMPT3来改变提示符。</p> <p>这三个变量的值可以由用户自定义，也可以使用gsql预定义的值。详情请参见提示符。</p>
客户端操作历史记录	<p>gsql支持客户端操作历史记录，当客户端连接时指定“-r”参数，此功能被打开。可以通过\set设置记录历史的条数，例如，\set HISTSIZE 50，将记录历史的条数设置为50，\set HISTSIZE 0，不记录历史。</p> <p>说明</p> <ul style="list-style-type: none"> 客户端操作历史记录条数默认设置为32条，最多支持记录500条。当客户端交互式输入包含中文字符时，只支持UTF-8的编码环境。 出于安全考虑，将包含PASSWORD、IDENTIFIED、GS_ENCRYPT_AES128、GS_DECRYPT_AES128、GS_ENCRYPT、GS_DECRYPT、PG_CREATE_PHYSICAL_REPLICATION_SLOT_EXTERN、SECRET_ACCESS_KEY、SECRETKEY、CREATE_CREDENTIAL等字符串（不区分大小写）的SQL语句记录识别为包含敏感信息的语句，不会记录到历史信息中，即不能通过上下翻回显。

- 变量

可以使用gsql元命令\set设置一个变量。例如把变量foo的值设置为bar：

```
openGauss=# \set foo bar
```

要引用变量的值，在变量前面加冒号。例如查看变量的值：

```
openGauss=# \echo :foo
bar
```

这种变量的引用方法适用于规则的SQL语句和元命令。

gsql预定义了一些特殊变量，同时也规划了变量的取值。为了保证和后续版本最大限度地兼容，请避免以其他目的使用这些变量。所有特殊变量见[表2-6](#)。

 说明

- 所有特殊变量都由大写字母、数字和下划线组成。
- 要查看特殊变量的默认值，请使用元命令 `\echo :varname`（例如 `\echo :DBNAME`）。

表 2-6 特殊变量设置

变量	设置方法	变量说明
DBNAME	<code>\set DBNAME dbname</code>	当前连接的数据库的名称。每次连接数据库时都会被重新设置。
ECHO	<code>\set ECHO all queries</code>	<ul style="list-style-type: none"> • 如果设置为all，只显示查询信息。等效于使用gsq连接数据库时指定-a参数。 • 如果设置为queries，显示命令行和查询信息。等效于使用gsq连接数据库时指定-e参数。
ECHO_HIDDEN	<code>\set ECHO_HIDDEN on off noexec</code>	<p>当使用元命令查询数据库信息（例如 <code>\dg</code>）时，此变量的取值决定了查询的行为：</p> <ul style="list-style-type: none"> • 设置为on，先显示元命令实际调用的查询语句，然后显示查询结果。等效于使用gsq连接数据库时指定-E参数。 • 设置为off，则只显示查询结果。 • 设置为noexec，则只显示查询信息，不执行查询操作。
ENCODING	<code>\set ENCODING encoding</code>	当前客户端的字符集编码。
FETCH_COUNT	<code>\set FETCH_COUNT variable</code>	<ul style="list-style-type: none"> • 如果该变量的值为大于0的整数，假设为n，则执行SELECT语句时每次从结果集中取n行到缓存并显示到屏幕。 • 如果不设置此变量，或设置的值小于等于0，则执行SELECT语句时一次性把结果都取到缓存。 <p>说明 设置合理的变量值，将减少内存使用量。一般来说，设为100到1000之间的值比较合理。</p>
HISTCONTROL	<code>\set HISTCONTROL ignorespace ignoredups ignoreboth none</code>	<ul style="list-style-type: none"> • ignorespace：以空格开始的行将不会写入历史列表。 • ignoredups：与以前历史记录里匹配的行不会写入历史记录。 • ignoreboth、none或者其他值：所有以交互模式读入的行都被保存到历史列表。 <p>说明 none表示不设置HISTCONTROL。</p>
HISTFILE	<code>\set HISTFILE filename</code>	此文件用于存储历史名列表。缺省值是 <code>~/.bash_history</code> 。

变量	设置方法	变量说明
HISTSIZE	<code>\set HISTSIZE size</code>	保存在历史命令里命令的个数。缺省值是500。
HOST	<code>\set HOST hostname</code>	已连接的数据库主机名称。
IGNOREEOF	<code>\set IGNOREEOF variable</code>	<ul style="list-style-type: none"> 若设置此变量为数值，假设为10，则在gsql中输入的前9次EOF字符（通常是Ctrl+C）都会被忽略，在第10次按Ctrl+C才能退出gsql程序。 若设置此变量为非数值，则缺省为10。 若删除此变量，则向交互的gsql会话发送一个EOF终止应用。
LASTOID	<code>\set LASTOID oid</code>	最后影响的oid值，即为从一条INSERT或lo_import命令返回的值。此变量只保证在下一条SQL语句的结果显示之前有效。
ON_ERROR_ROLLBACK	<code>\set ON_ERROR_ROLLBACK on interactive off</code>	<ul style="list-style-type: none"> 如果是on，当一个事务块里的语句产生错误的时候，这个错误将被忽略而事务继续。 如果是interactive，这样的错误只是在交互的会话里忽略。 如果是off（缺省），事务块里一个语句生成的错误将会回滚整个事务。on_error_rollback-on模式是通过在一个事务块的每个命令前隐含地发出一个SAVEPOINT的方式工作的，在发生错误的时候回滚到该事务块。
ON_ERROR_STOP	<code>\set ON_ERROR_STOP on off</code>	<ul style="list-style-type: none"> on：命令执行错误时会立即停止，在交互模式下，gsql会立即返回已执行命令的结果。 off（缺省）：命令执行错误时将会跳过错误继续执行。
PORT	<code>\set PORT port</code>	正连接数据库的端口号。
USER	<code>\set USER username</code>	当前用于连接的数据库用户。
VERBOSITY	<code>\set VERBOSITY terse default verbose</code>	<p>这个选项可以设置为值terse、default、verbose之一以控制错误报告的冗余行。</p> <ul style="list-style-type: none"> terse：仅返回严重且主要的错误文本以及文本位置（一般适合于单行错误信息）。 default：返回严重且主要的错误文本及其位置，还包括详细的错误细节、错误提示（可能会跨越多行）。 verbose：返回所有的错误信息。

- SQL代换

像元命令的参数一样，`gsql`变量的一个关键特性是可以把`gsql`变量替换成正规的SQL语句。此外，`gsql`还提供为变量更换新的别名或其他标识符等功能。使用SQL代换方式替换一个变量的值可在变量前加冒号。例如：

```
openGauss=# \set foo 'HR.areaS'
openGauss=# select * from :foo;
 area_id | area_name
-----+-----
      4 | Middle East and Africa
      3 | Asia
      1 | Europe
      2 | Americas
(4 rows)
```

执行以上命令，将会查询HR.areaS表。

须知

变量的值是逐字复制的，甚至可以包含不对称的引号或反斜杠命令。所以必须保证输入的内容有意义。

- 提示符

通过表2-7的三个变量可以设置`gsql`的提示符，这些变量是由字符和特殊的转义字符所组成。

表 2-7 提示符变量

变量	描述	示例
PROMPT1	<code>gsql</code> 请求一个新命令时使用的正常提示符。 PROMPT1的默认值为： %/R%#	使用变量PROMPT1切换提示符： <ul style="list-style-type: none"> 提示符变为[local]： openGauss=> \set PROMPT1 %M [local:/tmp/gaussdba_mppdb] 提示符变为name： openGauss=> \set PROMPT1 name name 提示符变为=： openGauss=> \set PROMPT1 %R =
PROMPT2	在一个命令输入期待更多输入时（例如，查询没有用一个分号结束或者引号不完整）显示的提示符。	使用变量PROMPT2显示提示符： openGauss=# \set PROMPT2 TEST openGauss=# select * from HR.areaS TEST; area_id area_name -----+----- <ul style="list-style-type: none"> 1 Europe 2 Americas 4 Middle East and Africa 3 Asia (4 rows))

变量	描述	示例
PROMPT3	当执行COPY命令，并期望在终端输入数据时（例如，COPY FROM STDIN），显示提示符。	使用变量PROMPT3显示COPY提示符： <pre>openGauss=# \set PROMPT3 '>>>>' openGauss=# copy HR.areaS from STDIN; Enter data to be copied followed by a newline. End with a backslash and a period on a line by itself. >>>>1 aa >>>>2 bb >>>>\.</pre>

提示符变量的值是按实际字符显示的，但是，当设置提示符的命令中出现“%”时，变量的值根据“%”后的字符，替换为已定义的内容，已定义的提示符请参见表2-8。

表 2-8 已定义的替换

符号	符号说明
%M	主机的全名（包含域名），若连接是通过Unix域套接字进行的，则全名为[local]，若Unix域套接字不是编译的缺省位置，就是[local:/dir/name]。
%m	主机名删去第一个点后面的部分。若通过Unix域套接字连接，则为[local]。
%>	主机正在侦听的端口号。
%n	数据库会话的用户名。
%/	当前数据库名称。
%~	类似 %/，如果数据库是缺省数据库时输出的是波浪线~。
%#	如果会话用户是数据库系统管理员，使用#，否则用>。
%R	<ul style="list-style-type: none"> 对于PROMPT1通常是“=”，如果是单行模式则是“^”，如果会话与数据库断开（如果\connect失败可能发生）则是“!”。 对于PROMPT2该序列被“-”、“*”、单引号、双引号或“\$”（取决于gsq是否等待更多的输入：查询没有终止、正在一个/* ... */注释里、正在引号或者美元符扩展里）代替。
%x	事务状态： <ul style="list-style-type: none"> 如果不在事务块里，则是一个空字符串。 如果在事务块里，则是“*”。 如果在一个失败的事务块里则是“!”。 如果无法判断事务状态时为“?”（比如没有连接）。
%digits	指定字节值的字符将被替换到该位置。
%:name	gsq变量“name”的值。

符号	符号说明
%command	command的输出，类似于使用“^”替换。
%[...%]	提示可以包含终端控制字符，这些字符可以改变颜色、背景、提示文本的风格、终端窗口的标题。例如， openGauss=> \set PROMPT1 '%[%033[1;33;40m%]n@%/%R[%033[0m%]%' 这个句式的结果是在VT100兼容的可显示彩色的终端上的一个宽体（1;）黑底黄字（33;40）。

环境变量

表 2-9 与 gsql 相关的环境变量

名称	描述
COLUMNS	如果\set columns为0，则由此参数控制wrapped格式的宽度。这个宽度用于决定在自动扩展的模式下，是否要把宽输出模式变成竖线的格式。
PAGER	如果查询结果无法在一页显示，它们就会被重定向到这个命令。可以用\pset命令关闭分页器。典型的是用命令more或less来实现逐页查看。缺省值是平台相关的。 说明 less的文本显示，受系统环境变量LC_CTYPE影响。
PSQL_EDITOR	\e和\ef命令使用环境变量指定的编辑器。变量是按照列出的先后顺序检查的。在Unix系统上默认的编辑工具是vi。
EDITOR	
VISUAL	
PSQL_EDITOR_LINENUMBER_ARG	当\e和\ef带上一行数字参数使用时，这个变量指定的命令行参数用于向编辑器传递起始行数。像Emacs或vi这样的编辑器，这只是个加号。如果选项和行号之间需要空白，在变量的值后加一个空格。例如： PSQL_EDITOR_LINENUMBER_ARG = '+' PSQL_EDITOR_LINENUMBER_ARG='--line ' Unix系统默认的是+。
PSQLRC	用户的.gsqlrc文件的交互位置。
SHELL	使用!命令跟shell执行的命令是一样的效果。
TMPDIR	存储临时文件的目录。缺省是/tmp。

2.9.2 使用指导

前提条件

连接数据库时使用的用户需要具备访问数据库的权限。

背景信息

使用gsql命令可以连接本机的数据库服务，也可以连接远程数据库服务。

操作步骤

步骤1 使用gsql连接到GaussDB服务器。

gsql工具使用-d参数指定目标数据库名、-U参数指定数据库用户名、-h参数指定主机名、-p参数指定端口号信息。

📖 说明

若未指定数据库名称，则使用初始化时默认生成的数据库名称；若未指定数据库用户名，则默认使用当前操作系统用户作为数据库用户名；当某个值没有前面的参数（-d、-U等）时，若连接的命令中没有指定数据库名（-d）则该参数会被解释成数据库名；如果已经指定数据库名（-d）而没有指定数据库用户名（-U）时，该参数则会被解释成数据库用户名。

使用jack用户连接到远程主机postgres数据库的8000端口。

```
gsql -h 10.180.123.163 -d postgres -U jack -p 8000
```

集中式数据库实例中，连接主DataNode时可以把DataNode的IP地址使用逗号分割全部添加到-h后，gsql将依次从前往后连接每个IP地址，查询当前DataNode是否为主DataNode，如果不是则断开连接尝试下一个IP地址，直到找到主DataNode为止。

```
gsql -h 10.180.123.163,10.180.123.164,10.180.123.165 -d postgres -U jack -p 8000
```

示例3，参数postgres和omm不属于任何选项时，分别被解释成了数据库名和用户名。

```
gsql postgres omm -p 8000
```

等效于

```
gsql -d postgres -U omm -p 8000
```

详细的gsql参数请参见[命令参考](#)。

步骤2 执行SQL语句。

以创建数据库human_staff为例。

```
CREATE DATABASE human_staff;  
CREATE DATABASE
```

通常，输入的命令在遇到分号的时候结束。如果输入的命令没有错误，结果就会输出到屏幕上。

步骤3 执行gsql元命令。

以列出GaussDB中所有的数据库和描述信息为例。

```
openGauss=# \l  
List of databases  
Name | Owner | Encoding | Collate | Ctype | Access privileges  
-----+-----+-----+-----+-----+-----
```

```

human_resource | omm | SQL_ASCII | C | C |
postgres      | omm | SQL_ASCII | C | C |
template0     | omm | SQL_ASCII | C | C | =c/omm      +
              |     |           |   |   | omm=CTc/omm
template1     | omm | SQL_ASCII | C | C | =c/omm      +
              |     |           |   |   | omm=CTc/omm
human_staff   | omm | SQL_ASCII | C | C |
(5 rows)

```

更多gsql元命令请参见[元命令参考](#)。

----结束

示例

以把一个查询分成多行输入为例。注意提示符的变化：

```

openGauss=# CREATE TABLE HR.areaS(
openGauss(# area_ID NUMBER,
openGauss(# area_NAME VARCHAR2(25)
openGauss-# )tablespace EXAMPLE;
CREATE TABLE

```

查看表的定义：

```

openGauss=# \d HR.areaS
          Table "hr.areaS"
  Column |      Type      | Modifiers
-----+-----+-----
 area_id | numeric        | not null
 area_name | character varying(25) |

```

向HR.areaS表插入四行数据：

```

openGauss=# INSERT INTO HR.areaS (area_ID, area_NAME) VALUES (1, 'Europe');
INSERT 0 1
openGauss=# INSERT INTO HR.areaS (area_ID, area_NAME) VALUES (2, 'Americas');
INSERT 0 1
openGauss=# INSERT INTO HR.areaS (area_ID, area_NAME) VALUES (3, 'Asia');
INSERT 0 1
openGauss=# INSERT INTO HR.areaS (area_ID, area_NAME) VALUES (4, 'Middle East and Africa');
INSERT 0 1

```

切换提示符：

```

openGauss=# \set PROMPT1 '%n@%m %~%R%#'
omm@[local] openGauss=#

```

查看表：

```

omm@[local] openGauss=# SELECT * FROM HR.areaS;
 area_id | area_name
-----+-----
       1 | Europe
       4 | Middle East and Africa
       2 | Americas
       3 | Asia
(4 rows)

```

可以用\pset命令以不同的方法显示表：

```

omm@[local] openGauss=# \pset border 2
Border style is 2.
omm@[local] openGauss=# SELECT * FROM HR.areaS;
+-----+-----+
| area_id | area_name |
+-----+-----+
| 1 | Europe |
| 2 | Americas |

```

```
| 3 | Asia |
| 4 | Middle East and Africa |
+-----+
(4 rows)
omm@[local] openGauss=# \pset border 0
Border style is 0.
omm@[local] openGauss=# SELECT * FROM HR.areaS;
area_id  area_name
-----
1 Europe
2 Americas
3 Asia
4 Middle East and Africa
(4 rows)
```

使用元命令：

```
omm@[local] openGauss=# \a \t \x
Output format is unaligned.
Showing only tuples.
Expanded display is on.
omm@[local] openGauss=# SELECT * FROM HR.areaS;
area_id|2
area_name|Americas

area_id|1
area_name|Europe

area_id|4
area_name|Middle East and Africa

area_id|3
area_name|Asia
omm@[local] openGauss=#
```

2.9.3 获取帮助

操作步骤

- 连接数据库时，可以使用如下命令获取帮助信息。

```
gsql --help
```

显示如下帮助信息：

```
.....
Usage:
  gsql [OPTION]... [DBNAME [USERNAME]]

General options:
  -c, --command=COMMAND  run only single command (SQL or internal) and exit
  -d, --dbname=DBNAME    database name to connect to (default: "omm")
  -f, --file=FILENAME    execute commands from file, then exit
.....
```

- 连接到数据库后，可以使用如下命令获取帮助信息。

```
help
```

显示如下帮助信息：

```
You are using gsql, the command-line interface to gaussdb.
Type: \copyright for distribution terms
      \h for help with SQL commands
      \? for help with gsql commands
      \g or terminate with semicolon to execute query
      \q to quit
```

任务示例

步骤1 使用如下命令连接数据库。

```
gsql -d postgres -p 8000
```

postgres为需要连接的数据库名称，8000为数据库主节点的端口号。

连接成功后，系统显示类似如下信息：

```
gsql ((GaussDB Kernel VxxxRxxxCxx build 290d125f) compiled at 2020-05-08 02:59:43 commit 2143 last mr
131)
Non-SSL connection (SSL connection is recommended when requiring high-security)
Type "help" for help.
```

步骤2 查看gsql的帮助信息。具体执行命令请参见[表2-10](#)。

表 2-10 使用 gsql 联机帮助

描述	示例
查看版权信息	<code>\copyright</code>
查看GaussDB支持的SQL语句的帮助	<p>查看GaussDB支持的SQL语句的帮助</p> <p>例如，查看GaussDB支持的所有SQL语句：</p> <pre>openGauss=# \h Available help: ABORT ALTER AGGREGATE ALTER APP WORKLOAD GROUP</pre> <p>例如，查看CREATE DATABASE命令的参数可使用下面的命令：</p> <pre>openGauss=# \help CREATE DATABASE Command: CREATE DATABASE Description: create a new database Syntax: CREATE DATABASE database_name [[WITH] { [OWNER [=] user_name] } [TEMPLATE [=] template]] [ENCODING [=] encoding]] [LC_COLLATE [=] lc_collate]] [LC_CTYPE [=] lc_ctype]] [DBCOMPATIBILITY [=] compatibility_type]] [TABLESPACE [=] tablespace_name]] [CONNECTION LIMIT [=] connlimit] }[...] ;</pre>
查看gsql命令的帮助	<p>例如，查看gsql支持的命令：</p> <pre>openGauss=# \? General \copyright show openGauss usage and distribution terms \g [FILE] or ; execute query (and send results to file or pipe) \h(\help) [NAME] help on syntax of SQL commands, * for all commands \q quit gsql</pre>

----结束

2.9.4 命令参考

详细的gsql参数请参见[表2-11](#)、[表2-12](#)、[表2-13](#)和[表2-14](#)。

表 2-11 常用参数

参数	参数说明	取值范围
-c, -- command=CO MMAND	声明gsql要执行一条字符串命令然后退出。	-
-d, -- dbname=DBNA ME	指定想要连接的数据库名称。 另外，gsql允许使用扩展的DBNAME，即 'postgres[ql]://[user[:password]@][netloc] [:port][,...][/dbname][? param1=value1&...]'或'[key=value] [...]'形 式的连接串作为DBNAME，gsql将从连接串 中解析连接信息，并优先使用这些信息。	字符串。
-f, -- file=FILENAME	使用文件作为命令源而不是交互式输入。 gsql将在处理完文件后结束。如果 FILENAME是-（连字符），则从标准输入读 取。	绝对路径或相对路 径，且满足操作系 统路径命名规则。
-l, --list	列出所有可用的数据库，然后退出。	-
-v, --set, -- variable=NAME =VALUE	设置gsql变量NAME为VALUE。 变量的示例和详细说明请参见 变量 。	-
-X, --no-gsqlrc	不读取启动文件（系统范围的gsqlrc或者用 户的~/.gsqlrc都不读取）。 说明 启动文件默认为~/.gsqlrc，或通过PSQLRC环境 变量指定。	-
-1 ("one"), -- single- transaction	当gsql使用-f选项执行脚本时，会在脚本的 开头和结尾分别加上START TRANSACTION/COMMIT用以把整个脚本 当作一个事务执行。这将保证该脚本完全执 行成功，或者脚本无效。 说明 如果脚本中已经使用了START TRANSACTION， COMMIT，ROLLBACK，则该选项无效。	-
-?, --help	显示关于gsql命令行参数的帮助信息然后退 出。	-
-V, --version	打印gsql版本信息然后退出。	-

表 2-12 输入和输出参数

参数	参数说明	取值范围
-a, --echo-all	在读取行时向标准输出打印所有内容。 注意 使用此参数可能会暴露部分SQL语句中的敏感信息，如创建用户语句中的password信息等，请谨慎使用。	-
-e, --echo-queries	把所有发送给服务器的查询同时回显到标准输出。 注意 使用此参数可能会暴露部分SQL语句中的敏感信息，如创建用户语句中的password信息等，请谨慎使用。	-
-E, --echo-hidden	回显由\d和其他反斜杠命令生成的实际查询。	-
-k, --with-key=KEY	使用gsq对导入的加密文件进行解密。 须知 <ul style="list-style-type: none"> 对于本身就是shell命令中的关键字如单引号（'）或双引号（"），Linux shell会检测输入的单引号（'）或双引号（"）是否匹配。如果不匹配，shell认为用户没有输入完毕，会一直等待用户输入，从而不会进入到gsq程序。 不支持解密导入存储过程和函数。 	-
-L, --log-file=FILENAME	除了正常的输出源之外，把所有查询输出记录到文件FILENAME中。 注意 <ul style="list-style-type: none"> 使用此参数可能会暴露部分SQL语句中的敏感信息，如创建用户语句中的password信息等，请谨慎使用。 此参数只保留查询结果到相应文件中，主要目标是为了查询结果能够更好更准确地被其他调用者（例如自动化运维脚本）解析；而不是保留gsq运行过程中的相关日志信息。 	绝对路径或相对路径，且满足操作系统路径命名规则。
-m, --maintenance	允许在两阶段事务恢复期间连接数据库。 说明 该选项是一个开发选项，禁止用户使用，只限专业技术人员使用，功能是：使用该选项时，gsq可以连接到备机，用于校验主备机数据的一致性。	-
-n, --no-libedit	关闭命令行编辑。	-
-o, --output=FILENAME	将所有查询输出重定向到文件FILENAME。	绝对路径或相对路径，且满足操作系统路径命名规则。
-q, --quiet	安静模式，执行时不会打印出额外信息。	缺省时gsq将打印许多其他输出信息。

参数	参数说明	取值范围
-s, --single-step	单步模式运行。意味着每个查询在发往服务器之前都要提示用户，用这个选项也可以取消执行。此选项主要用于调试脚本。 注意 使用此参数可能会暴露部分SQL语句中的敏感信息，如创建用户语句中的password信息等，请谨慎使用。	-
-S, --single-line	单行运行模式，这时每个命令都将由换行符结束，像分号那样。	-
-C, --enable-client-encryption	当使用-C参数连接本地数据库或者连接远程数据库时，可通过该选项打开密态数据库开关。	-

表 2-13 输出格式参数

参数	参数说明	取值范围
-A, --no-align	切换为非对齐输出模式。	缺省为对齐输出模式。
-F, --field-separator=STRING	设置域分隔符（默认为“ ”）。	-
-H, --html	打开HTML格式输出。	-
-P, --pset=VAR[=ARG]	在命令行上以\pset的风格设置打印选项。 说明 这里必须用等号而不是空格分隔名称和值。例如，把输出格式设置为LaTeX，可以键入-P format=latex	-
-R, --record-separator=STRING	设置记录分隔符。	-
-r	开启在客户端操作中可以编辑的模式。	缺省为关闭。
-t, --tuples-only	只打印行。	-
-T, --table-attr=TEXT	允许声明放在HTML table标签里的选项。 使用时请搭配参数“-H,--html”，指定为HTML格式输出。	-
-x, --expanded	打开扩展表格式模式。	-

参数	参数说明	取值范围
-z, --field-separator-zero	设置非对齐输出模式的域分隔符为空。 使用时请搭配参数“-A, --no-align”，指定为非对齐输出模式。	-
-0, --record-separator-zero	设置非对齐输出模式的记录分隔符为空。 使用时请搭配参数“-A, --no-align”，指定为非对齐输出模式。	-
-2, --pipeline	使用管道传输密码，禁止在终端使用，必须和-c或者-f参数一起使用。	-
-g,	打印来自文件的所有SQL。	-

表 2-14 连接参数

参数	参数说明	取值范围
-h, --host=HOSTNAME	指定正在运行服务器的主机名或者Unix域套接字的路径。	如果省略主机名，gsqll将通过Unix域套接字与本地主机的服务器相连，或者在没有Unix域套接字的机器上，通过TCP/IP与localhost连接。
-p, --port=PORT	指定数据库服务器的端口号。 可以通过port参数修改默认端口号。	默认为8000。
-U, --username=USERNAME	指定连接数据库的用户。 说明 <ul style="list-style-type: none">通过该参数指定用户连接数据库时，需要同时提供用户密码用以身份验证。您可以通过交换方式输入密码，或者通过-W参数指定密码。用户名中包含有字符\$，需要在字符\$前增加转义字符才可成功连接数据库。	字符串，默认使用与当前操作系统用户同名的用户。

参数	参数说明	取值范围
<code>-W, --password=PASSWORD</code>	<p>当使用-U参数连接本地数据库或者连接远端数据库时，可通过该选项指定密码。</p> <p>说明</p> <ul style="list-style-type: none">登录数据库主节点所在服务器后连接本地数据库主节点实例时，默认使用trust连接，会忽略此参数。用户密码中包含特殊字符“\”和“”时，需要增加转义字符才可成功连接数据库。如果用户未输入该参数，但是数据库连接需要用户密码，这时将出现交互式输入，请用户输入当前连接的密码。该密码最长长度为999字节，受限于GUC参数password_max_length的最大值。	字符串。

2.9.5 元命令参考

介绍使用GaussDB数据库命令行交互工具登录数据库后，`gsql`所提供的元命令。所谓元命令就是在`gsql`里输入的任何以不带引号的反斜杠开头的命令。

注意事项

- 一个`gsql`元命令的格式是反斜杠后面紧跟一个动词，然后是任意参数。参数命令动词和其他参数以任意个空白字符间隔。
- 要在参数里面包含空白，必须用单引号把它引起来。要在这样的参数里包含单引号，可以在前面加一个反斜杠。任何包含在单引号里的内容都会被进一步进行类似C语言的替换：`\n`（新行）、`\t`（制表符）、`\b`（退格）、`\r`（回车）、`\f`（换页）、`\digits`（八进制表示的字符）、`\xdigits`（十六进制表示的字符）。
- 用`""`包围的内容被当做一个命令行传入shell。该命令的输出（删除了结尾的新行）被当做参数值。
- 如果不带引号的参数以冒号（`:`）开头，它会被当做一个`gsql`变量，并且该变量的值最终会成为真正的参数值。
- 有些命令以一个SQL标识的名称（比如一个表）为参数。这些参数遵循SQL语法关于双引号的规则：不带双引号的标识强制转换成小写，而双引号保护字母不进行大小写转换，并且允许在标识符中使用空白。在双引号中，成对的双引号在结果名称中分析成一个双引号。比如，`FOO"BAR"BAZ`解析成`fooBARbaz`；而`"Aweird""name"`解析成`A weird"name`。
- 对参数的分析在遇到另一个不带引号的反斜杠时停止。这里会认为是一个新的元命令的开始。特殊的双反斜杠序列（`\\`）标识参数的结尾并将继续分析后面的SQL语句（如果存在）。这样SQL和`gsql`命令可以自由的在一行里面混合。但是在任何情况下，一条元命令的参数不能延续超过行尾。

元命令

元命令的详细说明请参见[表2-15](#)、[表2-16](#)、[表2-17](#)、[表2-18](#)、[表2-20](#)、[表2-22](#)、[表2-23](#)、[表2-24](#)和[表2-26](#)。

须知

以下命令中所提到的FILE代表文件路径。此路径可以是绝对路径（如/home/gauss/file.txt），也可以是相对路径（file.txt，file.txt会默认在用户执行gsql命令所在的路径下创建）。

表 2-15 一般的元命令

参数	参数说明	取值范围
\copyright	显示GaussDB的版本和版权信息。	-
\g [FILE] or ;	执行查询（并将结果发送到文件或管道）。	-
\h(\help) [NAME]	给出指定SQL语句的语法帮助。	如果没有给出NAME，gsql将列出可获得帮助的所有命令。如果NAME是一个星号（*），则显示所有SQL语句的语法帮助。
\parallel [on [num]] off]	<p>控制并发执行开关。</p> <ul style="list-style-type: none"> on: 打开控制并发执行开关，且最大并发数为num。 off: 关闭控制并发执行开关。 <p>说明</p> <ul style="list-style-type: none"> 不支持事务中开启并发执行以及并发中开启事务。 不支持\d这类元命令的并发。 并发select返回结果混乱问题，此为客户可接受，core、进程停止响应不可接受。 不推荐在并发中使用set语句，否则导致结果与预期不一致。 不支持创建临时表！如需使用临时表，需要在开启parallel之前创建好，并在parallel内部使用。parallel内部不允许创建临时表。 \parallel执行时最多会启动num个独立的gsql进程连接服务器。 \parallel中所有作业的持续时间不能超过session_timeout，否则可能会导致并发执行过程中断连。 在\parallel on 之后一条或多条命令，会等到\parallel off执行后才会执行，因而，\parallel on之后需要有对应的\parallel off，否则\parallel on后的命令都无法执行。 	<p>num的默认值：1024。</p> <p>须知</p> <ul style="list-style-type: none"> 服务器能接受的最大连接数受max_connection及当前已有连接数限制。 设置num时请考虑服务器当前可接受的实际连接数合理指定。
\q	退出gsql程序。在一个脚本文件里，只在脚本终止的时候执行。	-

表 2-16 查询缓存区元命令

参数	参数说明
\e [FILE] [LINE]	使用外部编辑器编辑查询缓冲区（或者文件）。
\ef [FUNCNAME [LINE]]	使用外部编辑器编辑函数定义。如果指定了LINE（即行号），则光标会指到函数体的指定行。
\p	打印当前查询缓冲区到标准输出。
\r	重置（或清空）查询缓冲区。
\w FILE	将当前查询缓冲区输出到文件。

表 2-17 输入/输出元命令

参数	参数说明
\copy { table [(column_list)] (query) } { from to } { filename stdin stdout pstdin pstdout } [with] [binary] [oids] [delimiter [as] 'character'] [null [as] 'string'] [csv [header] [quote [as] 'character'] [escape [as] 'character'] [force quote column_list *] [force not null column_list]] [parallel integer]	<p>在任何gsq客户端登录数据库成功后可以执行导入导出数据，这是一个运行SQL COPY命令的操作，但不是读取或写入指定文件的服务器，而是读取或写入文件，并在服务器和本地文件系统之间路由数据。这意味着文件的可访问性和权限是本地用户的权限，而不是服务器的权限，并且不需要数据库初始化用户权限。</p> <p>说明</p> <p>\COPY只适合小批量，格式良好的数据导入，不会对非法字符进行预处理，也无容错能力。导入数据应优先选择GDS或COPY。</p> <p>\COPY 可以指定数据导入时的客户端数量，从而实现数据文件的并行导入，目前并发数范围为[1, 8]。</p> <p>\COPY并行导入目前存在以下约束：临时表的并行导入不支持、在事务内的并行导入不支持、对二进制文件的并行导入不支持、数据导入支持AES128加密时不支持以及COPY选项中存在EOL。在这些情况下，即使指定了parallel参数，仍然会走非并行流程。</p>
\echo [STRING]	把字符串写到标准输出。
\i FILE	从文件FILE中读取内容，并将其当作输入，执行查询。
\i+ FILE KEY	执行加密文件中的命令。
\ir FILE	和\i类似，只是相对于存放当前脚本的路径。
\ir+ FILE KEY	和\i+类似，只是相对于存放当前脚本的路径。
\o [FILE]	把所有的查询结果发送到文件里。
\qecho [STRING]	把字符串写到查询结果输出流里。

说明

表2-18中的选项S表示显示系统对象，+表示显示对象附加的描述信息。PATTERN用来指定要被显示的对象名称。

表 2-18 显示信息元命令

参数	参数说明	取值范围	示例
\d[S+]	列出当前search_path中模式下所有的表、视图和序列。当search_path中不同模式存在同名对象时，只显示search_path中位置靠前模式下的同名对象。	-	列出当前search_path中模式下所有的表、视图和序列。 openGauss=# \d
\d[S+] NAME	列出指定表、视图和索引的结构。	-	假设存在表a，列出指定表a的结构。 openGauss=# \dtable+a
\d+[PATTERN]	列出所有表、视图和索引。	如果声明了PATTERN，只显示名称匹配PATTERN的表、视图和索引。	列出所有名称以f开头的表、视图和索引。 openGauss=# \d+ f*
\da[S] [PATTERN]	列出所有可用的聚集函数，以及它们操作的数据类型和返回值类型。	如果声明了PATTERN，只显示名称匹配PATTERN的聚集函数。	列出所有名称以f开头可用的聚集函数，以及它们操作的数据类型和返回值类型。 openGauss=# \da f*
\db[+] [PATTERN]	列出所有可用的表空间。	如果声明了PATTERN，只显示名称匹配PATTERN的表空间。	列出所有名称以p开头的可用表空间。 openGauss=# \db p*
\dc[S+] [PATTERN]	列出所有字符集之间的可用转换。	如果声明了PATTERN，只显示名称匹配PATTERN的转换。	列出所有字符集之间的可用转换。 openGauss=# \dc *
\dC[+] [PATTERN]	列出所有类型转换。PATTERN需要使用实际类型名，不能使用别名。	如果声明了PATTERN，只显示名称匹配PATTERN的转换。	列出所有名称以c开头的类型转换。 openGauss=# \dC c*

参数	参数说明	取值范围	示例
\dd[S] [PATTERN]	显示所有匹配PATTERN的描述。	如果没有给出参数，则显示所有可视对象。“对象”包括：聚集、函数、操作符、类型、关系(表、视图、索引、序列、大对象)、规则。	列出所有可视对象。 openGauss=# \dd
\ddp [PATTERN]	显示所有默认的使用权限。	如果指定了PATTERN，只显示名称匹配PATTERN的使用权限。	列出所有默认的使用权限。 openGauss=# \ddp
\dD[S+] [PATTERN]	列出所有可用域。	如果声明了PATTERN，只显示名称匹配PATTERN的域。	列出所有可用域。 openGauss=# \dD
\ded[+] [PATTERN]	列出所有的Data Source对象。	如果声明了PATTERN，只显示名称匹配PATTERN的对象。	列出所有的Data Source对象。 openGauss=# \ded
\det[+] [PATTERN]	列出所有的外部表。	如果声明了PATTERN，只显示名称匹配PATTERN的表。	列出所有的外部表。 openGauss=# \det
\des[+] [PATTERN]	列出所有的外部服务器。	如果声明了PATTERN，只显示名称匹配PATTERN的服务器。	列出所有的外部服务器。 openGauss=# \des
\deu[+] [PATTERN]	列出用户映射信息。	如果声明了PATTERN，只显示名称匹配PATTERN的信息。	列出用户映射信息。 openGauss=# \deu
\dew[+] [PATTERN]	列出封装的外部数据。	如果声明了PATTERN，只显示名称匹配PATTERN的数据。	列出封装的外部数据。 openGauss=# \dew
\df[antw][S+] [PATTERN]	列出所有可用函数，以及它们的参数和返回的数据类型。a代表聚集函数，n代表普通函数，t代表触发器，w代表窗口函数。	如果声明了PATTERN，只显示名称匹配PATTERN的函数。	列出所有可用函数，以及它们的参数和返回的数据类型。 openGauss=# \df

参数	参数说明	取值范围	示例
\dF[+] [PATTERN]	列出所有的文本搜索配置信息。	如果声明了 PATTERN，只显示名称匹配 PATTERN 的配置信息。	列出所有的文本搜索配置信息。 openGauss=# \dF+
\dFd[+] [PATTERN]	列出所有的文本搜索字典。	如果声明了 PATTERN，只显示名称匹配 PATTERN 的字典。	列出所有的文本搜索字典。 openGauss=# \dFd
\dFp[+] [PATTERN]	列出所有的文本搜索分析器。	如果声明了 PATTERN，只显示名称匹配 PATTERN 的分析器。	列出所有的文本搜索分析器。 openGauss=# \dFp
\dFt[+] [PATTERN]	列出所有的文本搜索模板。	如果声明了 PATTERN，只显示名称匹配 PATTERN 的模板。	列出所有的文本搜索模板。 openGauss=# \dFt
\dg[+] [PATTERN]	列出所有数据库角色。 说明 因为用户和群组的概念被统一为角色，所以这个命令等价于 \du。为了和以前兼容，所以保留两个命令。	如果指定了 PATTERN，只显示名称匹配 PATTERN 的角色。	列出名称为 'j_e' 所有数据库角色。 openGauss=# \dg j?e
\dl	\lo_list 的别名，显示一个大对象的列表。	-	列出所有的大对象。 openGauss=# \dl
\dL[S+] [PATTERN]	列出可用的程序语言。	如果指定了 PATTERN，只列出名称匹配 PATTERN 的语言。	列出可用的程序语言。 openGauss=# \dL
\dm[S+] [PATTERN]	列出物化视图。	如果指定了 PATTERN，只列出名称匹配 PATTERN 的物化视图。	列出物化视图。 openGauss=# \dm
\dn[S+] [PATTERN]	列出所有模式（名称空间）。如果向命令追加+，会列出每个模式相关的权限及描述。	如果声明了 PATTERN，只列出名称匹配 PATTERN 的模式名。缺省时，只列出用户创建的模式。	列出所有名称以 d 开头的模式以及相关信息。 openGauss=# \dn+ d*
\do[S] [PATTERN]	列出所有可用的操作符，以及它们的操作数和返回的数据类型。	如果声明了 PATTERN，只列出名称匹配 PATTERN 的操作符。缺省时，只列出用户创建的操作符。	列出所有可用的操作符，以及它们的操作数和返回的数据类型。 openGauss=# \do

参数	参数说明	取值范围	示例
\dO[S+] [PATTERN]	列出排序规则。	如果声明了 PATTERN，只列出名称匹配 PATTERN 的规则。缺省时，只列出用户创建的规则。	列出排序规则。 openGauss=# \dO
\dp [PATTERN]	列出一列可用的表、视图以及相关的权限信息。 \dp显示结果如下： rolename=xxxx/yyyy --赋予一个角色的权限 =xxxx/yyyy --赋予public的权限 xxxx表示赋予的权限，yyyy表示授予这个权限的角色。权限的参数说明请参见表 2-19。	如果指定了 PATTERN，只列出名称匹配 PATTERN 的表、视图。	列出一列可用的表、视图以及相关的权限信息。 openGauss=# \dp
\drds [PATTERN1 [PATTERN2]]	列出所有修改过的配置参数。这些设置可以是针对角色的、针对数据库的或者同时针对两者的。PATTERN1和 PATTERN2表示要列出的角色 PATTERN和数据库 PATTERN。	如果声明了 PATTERN，只列出名称匹配 PATTERN 的规则。缺省或指定*时，则会列出所有设置。	列出postgres数据库所有修改过的配置参数。 openGauss=# \drds *openGauss
\dT[S+] [PATTERN]	列出所有的数据类型。	如果指定了 PATTERN，只列出名称匹配 PATTERN 的类型。	列出所有的数据类型。 openGauss=# \dT
\du[+] [PATTERN]	列出所有数据库角色。 说明 因为用户和群组的概念被统一为角色，所以这个命令等价于 \dg。为了和以前兼容，所以保留两个命令。	如果指定了 PATTERN，则只列出名称匹配 PATTERN的角色。	列出所有数据库角色。 openGauss=# \du

参数	参数说明	取值范围	示例
\dE[S+] [PATTERN] \di[S+] [PATTERN] \ds[S+] [PATTERN] \dt[S+] [PATTERN] \dv[S+] [PATTERN]	这一组命令，字母E, i, s, t和v分别代表着外部表，索引，序列，表和视图。可以以任意顺序指定其中一个或者它们的组合来列出这些对象。例如：\dit列出所有的索引和表。在命令名称后面追加+，则每一个对象的物理尺寸以及相关的描述也会被列出。	如果指定了PATTERN，只列出名称匹配该PATTERN的对象。默认情况下只会显示用户创建的对象。通过PATTERN或者S修饰符可以把系统对象包括在内。	列出所有的索引和视图。 <pre>openGauss=# \div</pre>
\dx[+] [PATTERN]	列出安装数据库的扩展信息。	如果指定了PATTERN，则只列出名称匹配PATTERN的扩展信息。	列出安装数据库的扩展信息。 <pre>openGauss=# \dx</pre>
\l[+]	列出服务器上所有数据库的名称、所有者、字符集编码以及使用权限。	-	列出服务器上所有数据库的名称、所有者、字符集编码以及使用权限。 <pre>openGauss=# \l</pre>
\sf[+] FUNCNAME	显示函数的定义。 说明 对于带圆括号的函数名，需要在函数名两端添加双引号，并且在双引号后面加上参数类型列表。参数类型列表两端添加圆括号。	-	假设存在函数function_a和函数名带圆括号的函数func()name，列出函数的定义。 <pre>openGauss=# \sf function_a openGauss=# \sf "func()name"(argtype1, argtype2)</pre>
\z [PATTERN]	列出数据库中所有表、视图和序列，以及它们相关的访问特权。	如果给出任何pattern，则被当成一个正则表达式，只显示匹配的表、视图、序列。	列出数据库中所有表、视图和序列，以及它们相关的访问特权。 <pre>openGauss=# \z</pre>

表 2-19 权限的参数说明

参数	参数说明
r	SELECT: 允许对指定的表、视图读取数据。

参数	参数说明
w	UPDATE: 允许对指定表更新字段。
a	INSERT: 允许对指定表插入数据。
d	DELETE: 允许删除指定表中的数据。
D	TRUNCATE: 允许清理指定表中的数据。
x	REFERENCES: 允许创建外键约束。
t	TRIGGER: 允许在指定表上创建触发器。
X	EXECUTE: 允许使用指定的函数, 以及利用这些函数实现的操作符。
U	USAGE: <ul style="list-style-type: none">• 对于过程语言, 允许用户在创建函数时, 指定过程语言。• 对于模式, 允许访问包含在指定模式中的对象。• 对于序列, 允许使用nextval函数。
C	CREATE: <ul style="list-style-type: none">• 对于数据库, 允许在该数据库里创建新的模式。• 对于模式, 允许在该模式中创建新的对象。• 对于表空间, 允许在其中创建表, 以及允许创建数据库和模式的时候把该表空间指定为其缺省表空间。
c	CONNECT: 允许用户连接到指定的数据库。
T	TEMPORARY: 允许创建临时表。
A	ALTER: 允许用户修改指定对象的属性。
P	DROP: 允许用户删除指定的对象。
m	COMMENT: 允许用户定义或修改指定对象的注释。
i	INDEX: 允许用户在指定表上创建索引。
v	VACUUM: 允许用户对指定的表执行ANALYZE和VACUUM操作。
*	给前面权限的授权选项。

表 2-20 格式化元命令

参数	参数说明
\a	对齐模式和非对齐模式之间的切换。
\C [STRING]	把正在打印的表的标题设置为一个查询的结果或者取消这样的设置。

参数	参数说明
\f [STRING]	对于不对齐的查询输出，显示或者设置域分隔符。
\H	<ul style="list-style-type: none"> 若当前模式为文本格式，则切换为HTML输出格式。 若当前模式为HTML格式，则切换回文本格式。
\pset NAME [VALUE]	设置影响查询结果表输出的选项。NAME的取值见表 2-21。
\t [on off]	切换输出的字段名的信息和行计数脚注。
\T [STRING]	指定在使用HTML输出格式时放在table标签里的属性。如果参数为空，不设置。
\x [on off auto]	切换扩展行格式。

表 2-21 可调节的打印选项

选项	选项说明	取值范围
border	value必须是一个数字。通常这个数字越大，表的边界就越宽线就越多，但是这个取决于特定的格式。	<ul style="list-style-type: none"> 在HTML格式下，取值范围为大于0的整数。 在其他格式下，取值范围： <ul style="list-style-type: none"> 0: 无边框 1: 内部分隔线 2: 台架
expanded (或x)	在正常和扩展格式之间切换。	<ul style="list-style-type: none"> 当打开扩展格式时，查询结果用两列显示，字段名称在左、数据在右。这个模式在数据无法放进通常的"水平"模式的屏幕时很有用。 在正常格式下，当查询输出的格式比屏幕宽时，用扩展格式。正常格式只对aligned和wrapped格式有用。
fieldsep	声明域分隔符来实现非对齐输出。这样就可以创建其他程序希望的制表符或逗号分隔的输出。要设置制表符域分隔符，键入\pset fieldsep 't'。缺省域分隔符是' ' (竖条符)。	-
fieldsep_z ero	声明域分隔符来实现非对齐输出到零字节。	-
footer	用来切换脚注。	-

选项	选项说明	取值范围
format	设置输出格式。允许使用唯一缩写（这意味着一个字母就够了）。	取值范围： <ul style="list-style-type: none"> unaligned：写一行的所有列在一条直线上中，当前活动字段分隔符分隔。 aligned：此格式是标准的，可读性好的文本输出。 wrapped：类似aligned，但是包装跨行的宽数据值，使其适应目标字段的宽度输出。 html：把表输出为可用于文档里的对应标记语言。输出不是完整的文档。 latex：把表输出为可用于文档里的对应标记语言。输出不是完整的文档。 troff-ms：把表输出为可用于文档里的对应标记语言。输出不是完整的文档。
null	打印一个字符串，用来代替一个null值。	缺省是什么都不打印，这样很容易和空字符串混淆。
numericlocale	切换分隔小数点左边的数值的区域相关的分组符号。	<ul style="list-style-type: none"> on：显示指定的分隔符。 off：不显示分隔符。 忽略此参数，显示默认的分隔符。
pager	控制查询和gsql帮助输出的分页器。如果设置了环境变量PAGER，输出将被指向到指定程序，否则使用系统缺省。	<ul style="list-style-type: none"> on：当输出到终端且不适合屏幕显示时，使用分页器。 off：不使用分页器。 always：当输出到终端无论是否符合屏幕显示时，都使用分页器。
recordsep	声明在非对齐输出格式时的记录分隔符。	-
recordsep_zero	声明在非对齐输出到零字节时的记录分隔符。	-
tableattr（或T）	声明放在html输出格式中HTML table标签的属性（例如：cellpadding或bgcolor）。注意：这里可能不需要声明border，因为已经在\pset border里用过了。如果没有给出value，则不设置表的属性。	-

选项	选项说明	取值范围
title	为随后打印的表设置标题。这个可以用于给输出一个描述性标签。如果没有给出value，不设置标题。	-
tuples_only (或者 t)	在完全显示和只显示实际的表数据之间切换。完全显示将输出像列头、标题、各种脚注等信息。在 tuples_only 模式下，只显示实际的表数据。	-
feedback	切换是否输出结果行数	-

表 2-22 连接元命令

参数	参数说明	取值范围
\c[onnect] [DBNAME]-USER -HOST -PORT -]	连接到一个新的数据库（当前数据库为 postgres）。当数据库名称长度超过63个字节时，默认前63个字节有效，连接到前63个字节对应的数据库，但是gsql的命令提示符中显示的数据库对象名仍为截断前的名称。 说明 重新建立连接时，如果切换数据库登录用户，将可能会出现交互式输入，要求输入新用户的连接密码。该密码最长长度为999字节，受限与GUC参数password_max_length的最大值。	-
\encoding [ENCODING]	设置客户端字符编码格式。	不带参数时，显示当前的编码格式。
\conninfo	输出当前连接的数据库的信息。	-

表 2-23 操作系统元命令

参数	参数说明	取值范围
\cd [DIR]	切换当前的工作目录。	绝对路径或相对路径，且满足操作系统路径命名规则。
\setenv NAME [VALUE]	设置环境变量NAME为VALUE，如果没有给出VALUE值，则不设置环境变量。	-
\timing [on off]	以毫秒为单位显示每条SQL语句的执行时间。	<ul style="list-style-type: none"> on表示打开显示。 off表示关闭显示。

参数	参数说明	取值范围
\! [COMMAND]	返回到一个单独的Unix shell或者执行Unix命令COMMAND。	-

表 2-24 变量元命令

参数	参数说明
\prompt [TEXT] NAME	提示用户用文本格式来指定变量名称。
\set [NAME [VALUE]]	<p>设置内部变量NAME为VALUE或者如果给出了多于一个值，设置为所有这些值的连接结果。如果没有给出第二个参数，只设变量不设值。</p> <p>有一些常用变量被gsql特殊对待，它们是一些选项设置，通常所有特殊对待的变量都是由大写字母组成(可能还有数字和下划线)。表2-25是一个所有特殊对待的变量列表。</p>
\unset NAME	不设置（或删除）gsql变量名。

表 2-25 \set 常用命令

名称	命令说明	取值范围
\set VERBOSITY value	这个选项可以设置为值default, verbose, terse之一以控制错误报告的冗余行。	value取值范围：default, verbose, terse
\set ON_ERROR_STOP value	如果设置了这个变量，脚本处理将马上停止。如果该脚本是从另外一个脚本调用的，那个脚本也会按同样的方式停止。如果最外层的脚本不是从一次交互的gsql会话中调用的而是用-f选项调用的，gsql将返回错误代码3，以示这个情况与致命错误条件的区别(错误代码为1)。	value取值范围为：on/off, true/false, yes/no, 1/0
\set AUTOCOMMIT [on off]	<p>设置当前gsql连接的自动提交行为，on为打开自动提交，off为关闭自动提交。默认情况下，gsql连接处于自动提交模式，每个单独的语句都被隐式提交。如果基于性能或者其它方面考虑，需要关闭自动提交时，需要用户自己显示的发出COMMIT命令来保证事务的提交。例如，在指定的业务SQL执行完之后发送COMMIT语句显式提交，特别是gsql客户端退出之前务必保证所有的事务已经提交。</p> <p>说明 gsql默认使用自动提交模式，若关闭自动提交，将会导致后面执行的语句都受到隐式事务包裹，数据库中不支持在事务中执行的语句不能在此模式下执行。</p>	<ul style="list-style-type: none"> on表示打开自动提交。 off表示关闭自动提交。

名称	命令说明	取值范围
<code>\set RETRY</code> [retry_times]	<p>用于控制是否开启语句出错场景下的重试功能，参数retry_times用来指定最大重试次数，缺省值为5，取值范围为5-10。当重试功能已经开启时，再次执行\set RETRY可以关闭该功能。</p> <p>使用配置文件retry_errcodes.conf列举需要重试的错误码列表，该文件和gsql可执行程序位于同一级目录下。该配置文件为系统配置，非用户定义，不允许用户直接修改。</p> <p>当前支持以下出错场景的重试：</p> <ul style="list-style-type: none">● YY002: TCP通信错误，Connection reset by peer (DN和DN间通信)● YY003: 锁超时，Lock wait timeout.../wait transaction xxx sync time exceed xxx● YY004: TCP通信错误，Connection timed out● YY005: SET命令发送失败，ERROR SET query● YY006: 内存申请失败，memory is temporarily unavailable● YY007: 通信库错误，Memory allocate error● YY008: 通信库错误，No data in buffer● YY009: 通信库错误，Close because release memory● YY010: 通信库错误，TCP disconnect● YY011: 通信库错误，SCTP disconnect (由于规格变更，当前版本已经不再支持本特性，请不要使用)● YY012: 通信库错误，Stream closed by remote● YY013: 通信库错误，Wait poll unknown error <p>同时，出错时gsql会查询所有DN的连接状态，当状态异常时会sleep1分钟再进行重试，能够覆盖大部分主备切换场景下的出错重试。</p> <p>说明</p> <ol style="list-style-type: none">1. 不支持事务块中的语句错误重试。2. 不支持通过ODBC、JDBC接口查询的出错重试。3. 含有unlogged表的sql语句，不支持节点故障后的出错重试。4. gsql客户端本身出现的错误，不在重跑考虑范围之内。	retry_times取值范围为： 5-10

表 2-26 大对象元命令

参数	参数说明
\lo_list	显示一个目前存储在该数据库里的所有GaussDB大对象和提供他们的注释。

PATTERN

很多\dt命令都可以用一个PATTERN参数来指定要被显示的对象名称。在最简单的情况下，PATTERN正好就是该对象的准确名称。在PATTERN中的字符通常会被变成小写形式（就像在SQL名称中那样），例如\dt FOO将会显示名为foo的表。就像在SQL名称中那样，把PATTERN放在双引号中可以阻止它被转换成小写形式。如果需要在PATTERN中包括一个真正的双引号字符，则需要把它写成两个相邻的双引号，这同样是符合SQL引用标识符的规则。例如，\dt "FOO""BAR"将显示名为FOO"BAR（不是foo"bar）的表。和普通的SQL名称规则不同，不能只在PATTERN的一部分周围放上双引号，例如\dt FOO"FOO"BAR将会显示名为fooFOObar的表。

不使用PATTERN参数时，\dt命令会显示当前schema搜索路径中可见的全部对象——这等于用*作为PATTERN。所谓对象可见是指可以直接用名称引用该对象，而不需要用schema来进行限定。要查看数据库中所有的对象而不管它们的可见性，可以把*用作PATTERN。

如果放在一个PATTERN中，*将匹配任意字符序列（包括空序列），而?会匹配任意的单个字符（这种记号方法就像 Unix shell 的文件名PATTERN一样）。例如，\dt int*会显示名称以int开始的表。但是如果被放在双引号内，*和?就会失去这些特殊含义而变成普通的字符。

包含一个点号（.）的PATTERN被解释为一个schema名称模式后面跟上一个对象名称模式。例如，\dt foo*.bar*会显示名称以foo开始的schema中所有名称包括bar的表。如果没有出现点号，那么模式将只匹配当前schema搜索路径中可见的对象。同样，双引号内的点号会失去其特殊含义并且变成普通的字符。

高级用户可以使用字符类等正则表达式记法，如[0-9]可以匹配任意数字。所有的正则表达式特殊字符都按照POSIX正则表达式所说的工作。以下字符除外：

- .会按照上面所说的作为一种分隔符。
- *会被翻译成正则表达式记号.*。
- ?会被翻译成.。
- \$则按字面意思匹配。

根据需要，可以通过书写?、(R+)、(R)和R?来分别模拟PATTERN字符.、R*和R?。\$不需要作为一个正则表达式字符，因为PATTERN必须匹配整个名称，而不是像正则表达式的常规用法那样解释（换句话说，\$会被自动地追加到PATTERN上）。如果不希望该PATTERN的匹配位置被固定，可以在开头或者结尾写上*。注意在双引号内，所有的正则表达式特殊字符会失去其特殊含义并且按照其字面意思进行匹配。另外，在操作符名称PATTERN中（即\do的PATTERN参数），正则表达式特殊字符也按照字面意思进行匹配。

2.9.6 常见问题处理

连接性能问题

- 开启了log_hostname，但是配置了错误的DNS导致的连接性能问题。
在连接上数据库，通过“show log_hostname”语句，检查数据库中是否开启了log_hostname参数。
如果开启了相关参数，那么数据库内核会通过DNS反查客户端所在机器的主机名。这时如果数据库配置了不正确的/不可达的DNS服务器，那么会导致数据库建立连接过程较慢。此参数的更多信息，详见“GUC参数说明 > 错误报告和日志 > 记录日志的内容”章节中关于“log_hostname”的描述。

创建连接故障

- gsql: could not connect to server: No route to host
此问题一般是指定了不可达的地址或者端口导致的。请检查-h参数与-p参数是否添加正确。
- gsql: FATAL: Invalid username/password,login denied.
此问题一般是输入了错误的用户名和密码导致的，请联系数据库管理员，确认用户名和密码的正确性。
- 在DN连接数据库，添加“-h 127.0.0.1”可以连接，去掉后无法连接问题。
通过执行SQL语句“show unix_socket_directory”检查DN使用的Unix套接字目录，是否与shell中的环境变量\$PGHOST一致。
如果检查结果不一致，那么修改PGHOST环境变量到GUC参数unix_socket_directory指向的目录便可。
关于unix_socket_directory的更多信息，详见“GUC参数说明 > 连接和认证 > 连接设置”章节中的说明。
- The "libpq.so" loaded mismatch the version of gsql, please check it.
此问题是由于环境中使用的libpq.so的版本与gsql的版本不匹配导致的，请通过“ldd gsql”命令确认当前加载的libpq.so的版本，并通过修改LD_LIBRARY_PATH环境变量来加载正确的libpq.so。

📖 说明

请参照下面示例，修改LD_LIBRARY_PATH环境变量。其中\${path_to_correct_libpq_dir}表示实际环境中正确libpq.so所在目录

```
export LD_LIBRARY_PATH=${path_to_correct_libpq_dir}:${LD_LIBRARY_PATH}
```

- gsql: symbol lookup error: xxx/gsql: undefined symbol: libpqVersionString
此问题是由于环境中使用的libpq.so的版本与gsql的版本不匹配导致的（也有可能是环境中存在PostgreSQL的libpq.so），请通过“ldd gsql”命令确认当前加载的libpq.so的版本，并通过修改LD_LIBRARY_PATH环境变量来加载正确的libpq.so。
- gsql: connect to server failed: Connection timed out
Is the server running on host "xx.xxx.xxx.xxx" and accepting TCP/IP connections on port xxxx?
此问题是由于网络连接故障造成。请检查客户端与数据库服务器间的网络连接。如果发现从客户端无法PING到数据库服务器端，则说明网络连接出现故障。请联系网络管理人员排查解决。

```
ping -c 4 10.10.10.1  
PING 10.10.10.1 (10.10.10.1) 56(84) bytes of data.
```

```

From 10.10.10.1: icmp_seq=2 Destination Host Unreachable
From 10.10.10.1 icmp_seq=2 Destination Host Unreachable
From 10.10.10.1 icmp_seq=3 Destination Host Unreachable
From 10.10.10.1 icmp_seq=4 Destination Host Unreachable
--- 10.10.10.1 ping statistics ---
4 packets transmitted, 0 received, +4 errors, 100% packet loss, time 2999ms

```

- gsql: FATAL: sorry, too many clients already, active/non-active: 197/3.

此问题是由于系统连接数量超过了最大连接数量。请联系数据库DBA进行会话连接数管理，释放无用会话。

关于查看用户会话连接数的方法如[表2-27](#)。

会话状态可以在视图PG_STAT_ACTIVITY中查看。无用会话可以使用函数pg_terminate_backend进行释放。

```

select datid,pid,state from pg_stat_activity;
 datid | pid | state
-----+-----+-----
 13205 | 139834762094352 | active
 13205 | 139834759993104 | idle
(2 rows)

```

其中pid的值即为该会话的线程ID。根据线程ID结束会话。

```
SELECT PG_TERMINATE_BACKEND(139834759993104);
```

显示类似如下信息，表示结束会话成功。

```

PG_TERMINATE_BACKEND
-----
t
(1 row)

```

表 2-27 查看会话连接数

描述	命令
查看指定用户的会话连接数上限。	执行如下命令查看连接到指定用户USER1的会话连接数上限。其中-1表示没有对用户user1设置连接数的限制。 <pre> SELECT ROLNAME,ROLCONNLIMIT FROM PG_ROLES WHERE ROLNAME='user1'; rolname rolconnlimit -----+----- user1 -1 (1 row) </pre>
查看指定用户已使用的会话连接数。	执行如下命令查看指定用户USER1已使用的会话连接数。其中，1表示USER1已使用的会话连接数。 <pre> SELECT COUNT(*) FROM dv_sessions WHERE USERNAME='user1'; count ----- 1 (1 row) </pre>
查看指定数据库的会话连接数上限。	执行如下命令查看连接到指定数据库postgres的会话连接数上限。其中-1表示没有对数据库postgres设置连接数的限制。 <pre> SELECT DATNAME,DATCONNLIMIT FROM PG_DATABASE WHERE DATNAME='postgres'; datname datconnlimit -----+----- postgres -1 (1 row) </pre>

描述	命令
查看指定数据库已使用的会话连接数。	执行如下命令查看指定数据库postgres上已使用的会话连接数。其中，1表示数据库postgres上已使用的会话连接数。 <pre>SELECT COUNT(*) FROM PG_STAT_ACTIVITY WHERE DATNAME='postgres'; count ----- 1 (1 row)</pre>
查看所有用户已使用会话连接数。	执行如下命令查看所有用户已使用的会话连接数。 <pre>SELECT COUNT(*) FROM dv_sessions; count ----- 10 (1 row)</pre>

- `gsq: wait xxx.xxx.xxx.xxx:xxxx timeout expired`

gsq在向数据库发起连接的时候，会有5分钟超时机制，如果在这个超时时间内，数据库未能正常的对客户端请求进行校验和身份认证，那么gsq会退出当前会话的连接过程，并报出如上错误。

一般来说，此问题是由于连接时使用的-h参数及-p参数指定的连接主机及端口有误（即错误信息中的xxx部分），导致通信故障；极少数情况是网络故障导致。要排除此问题，请检查数据库的主机名及端口是否正确。

- `gsq: could not receive data from server: Connection reset by peer.`

同时，检查DN日志中出现类似如下日志“FATAL: cipher file "/data/coordinator/server.key.cipher" has group or world access”，一般是由于数据目录或部分关键文件的权限被误操作篡改导致。请参照其他正常实例下的相关文件权限，修改回来便可。

其他故障

- 出现因“总线错误”（Bus error）导致的core dump或异常退出。

一般情况下出现此种问题，是进程运行过程中加载的共享动态库（在Linux为.so文件）出现变化；或者进程二进制文件本身出现变化，导致操作系统加载机器的执行码或者加载依赖库的入口发生变化，操作系统出于保护目的将进程杀死，产生core dump文件。

解决此问题，重试便可。同时请尽可能避免在升级等运维操作过程中，在数据库内部运行业务程序，避免升级时因替换文件产生此问题。

📖 说明

此故障的core dump文件的可能堆栈是dl_main及其子调用，它是操作系统用来初始化进程做共享动态库加载的。如果进程已经初始化，但是共享动态库还未加载完成，严格意义上来说，进程并未完全启动。

3 开发设计建议

3.1 开发设计建议概述

本开发设计建议约定数据库建模和数据库应用程序开发过程中，应当遵守的设计规范。依据这些规范进行建模，能够更好地契合GaussDB的处理架构，输出更高效的业务SQL代码。

本开发设计建议中所陈述的“建议”和“关注”含义如下：

- **建议**：用户应当遵守的设计规则。遵守这些规则，能够保证业务的高效运行；违反这些规则，将导致业务性能的大幅下降或某些业务逻辑错误。
- **关注**：在业务开发过程中客户需要注意的细则。用于标识容易导致客户理解错误的知识点（实际上遵守SQL标准的SQL行为），或者程序中潜在的客户不易感知的默认行为。

3.2 数据库对象命名

数据库对象命名需要满足约束：非时序表长度不超过63个字节，时序表长度不超过53个字符，以字母或下划线开头，中间字符可以是字母、数字、下划线、\$、#。

- 【建议】避免使用保留或者非保留关键字命名数据库对象。

📖 说明

可以使用select * from pg_get_keywords()查询GaussDB的关键字，或者在[关键字](#)章节中查看。

- 【建议】避免使用双引号括起来的字符串来定义数据库对象名称，除非需要限制数据库对象名称的大小写。数据库对象名称大小写敏感会使定位问题难度增加。
- 【建议】数据库对象命名风格务必保持统一。
 - 增量开发的业务系统或进行业务迁移的系统，建议遵守历史的命名风格。
 - 建议使用多个单词组成，以下划线分割。
 - 数据库对象名称建议能够望文知意，尽量避免使用自定义缩写（可以使用通用的术语缩写进行命名）。例如，在命名中可以使用具有实际业务含义的英文词汇或汉语拼音，但规则应该在数据库实例范围内保持一致。
 - 变量名的关键是要具有描述性，即变量名称要有一定的意义，变量名要有前缀标明该变量的类型。

- 【建议】表对象的命名应该可以表征该表的重要特征。例如，在表对象命名时区分该表是普通表、临时表还是非日志表：
 - 普通表名按照数据集的业务含义命名。
 - 临时表以“tmp_+后缀”命名。
 - 非日志表以“ul_+后缀”命名。
 - 外表以“f_+后缀”命名。
 - 不创建以redis_为前缀的数据库对象。
 - 不创建以mlog_和以matviewmap_为前缀的数据库对象。
- 【建议】非时序表对象命名建议不要超过63字节。如果过该长度内核会对表名进行截断，从而造成和设置值不一致的现象。且在不同字符集下，可能造成字符被截断，出现预期外的字符。

3.3 数据库对象设计

3.3.1 Database 和 Schema 设计

GaussDB中可以使用Database和Schema实现业务的隔离，区别在于Database的隔离更加彻底，各个Database之间共享资源极少，可实现连接隔离、权限隔离等，Database之间无法直接互访。Schema隔离的方式共用资源较多，可以通过grant与revoke语法便捷地控制不同用户对各Schema及其下属对象的权限。

- 从便捷性和资源共享效率上考虑，推荐使用Schema进行业务隔离。
- 建议系统管理员创建Schema和Database，再赋予相关用户对应的权限。

Database 设计建议

- 【规则】在实际业务中，根据需要创建新的Database，不建议直接使用数据库实例默认的postgres数据库。
- 【建议】一个数据库实例内，用户自定义的Database数量推荐值为3个，不建议超过10个。用户自定义的Database数量过多会导致升级、备份等运维操作的效率降低。
- 【建议】为了适应全球化的需求，使数据库编码能够存储与表示绝大多数的字符，建议创建Database的时候使用UTF-8编码。
- 【关注】创建Database时，需要重点关注字符集编码(ENCODING)和兼容性(DBCOMPATIBILITY)两个配置项。GaussDB支持A、B、C和PG四种兼容模式，分别表示兼容O语法、MY语法、TD语法和POSTGRES语法，不同兼容模式下的语法行为存在一定差异，默认为A兼容模式。
- 【关注】Database的owner默认拥有该Database下所有对象的所有权限，包括删除权限。删除权限影响较大，请谨慎使用。

Schema 设计建议

- 【关注】如果该用户不具有sysadmin权限或者不是该Schema的owner，要访问Schema下的对象，需要同时给用户赋予Schema的usage权限和对象的相应权限。
- 【关注】如果要在Schema下创建对象，需要授予操作用户该Schema的create权限。

- 【关注】Schema的owner默认拥有该Schema下对象的所有权限，包括删除权限。删除权限影响较大，请谨慎使用。

3.3.2 表设计

总体上讲，良好的表设计需要遵循以下原则：

- 【关注】减少需要扫描的数据量。通过分区表的剪枝机制可以大幅减少数据的扫描量。
- 【关注】尽量减少随机I/O。通过聚簇/局部聚簇可以实现热数据的连续存储，将随机I/O转换为连续I/O，从而减少扫描的I/O代价。

选择存储方案

【建议】表的存储类型是表定义设计的第一步，客户业务类型是决定表的存储类型的主要因素，表存储类型的选择依据请参考表3-1。

表 3-1 表的存储类型及场景

存储类型	适用场景
行存	<ul style="list-style-type: none">• 点查询（返回记录少，基于索引的简单查询）。• 增、删、改操作较多的场景。
列存	<ul style="list-style-type: none">• 统计分析类查询（关联、分组操作较多的场景）。• 即席查询（查询条件不确定，行存表扫描难以使用索引）。

选择分区方案

当表中的数据量很大时，应当对表进行分区，一般需要遵循以下原则：

- 【建议】使用具有明显区间性的字段进行分区，比如日期、区域等字段上建立分区。
- 【建议】分区名称应当体现分区的数据特征。例如，关键字+区间特征。
- 【建议】将分区上边界的分区值定义为MAXVALUE，以防止可能出现的数据溢出。

表 3-2 表的分区方式及使用场景

分区方式	描述
Range	表数据通过范围进行分区。
Interval	表数据通过范围进行分区，超出范围的会自动根据间隔创建新的分区。
List	表数据通过指定列按照具体值进行分区。
Hash	表数据通过Hash散列方式进行分区。

典型的分区表定义如下:

```
--创建Range分区表
CREATE TABLE staffS_p1
(
  staff_ID    NUMBER(6) not null,
  FIRST_NAME  VARCHAR2(20),
  LAST_NAME   VARCHAR2(25),
  EMAIL       VARCHAR2(25),
  PHONE_NUMBER VARCHAR2(20),
  HIRE_DATE   DATE,
  employment_ID VARCHAR2(10),
  SALARY      NUMBER(8,2),
  COMMISSION_PCT NUMBER(4,2),
  MANAGER_ID  NUMBER(6),
  section_ID  NUMBER(4)
)
PARTITION BY RANGE (HIRE_DATE)
(
  PARTITION HIRE_19950501 VALUES LESS THAN ('1995-05-01 00:00:00'),
  PARTITION HIRE_19950502 VALUES LESS THAN ('1995-05-02 00:00:00'),
  PARTITION HIRE_maxvalue VALUES LESS THAN (MAXVALUE)
);

--创建Interval分区表, 初始两个分区, 插入分区范围外的数据会自动新增分区
CREATE TABLE sales
(prod_id NUMBER(6),
 cust_id NUMBER,
 time_id DATE,
 channel_id CHAR(1),
 promo_id NUMBER(6),
 quantity_sold NUMBER(3),
 amount_sold NUMBER(10,2)
)
PARTITION BY RANGE (time_id)
INTERVAL('1 day')
( PARTITION p1 VALUES LESS THAN ('2019-02-01 00:00:00'),
  PARTITION p2 VALUES LESS THAN ('2019-02-02 00:00:00')
);

--创建List分区表
CREATE TABLE test_list (col1 int, col2 int)
partition by list(col1)
(
  partition p1 values (2000),
  partition p2 values (3000),
  partition p3 values (4000),
  partition p4 values (5000)
);

--创建Hash分区表
CREATE TABLE test_hash (col1 int, col2 int)
partition by hash(col1)
(
  partition p1,
  partition p2
);
```

更多的表分区语法信息参见[CREATE TABLE PARTITION](#)。

3.3.3 字段设计

选择数据类型

在字段设计时, 基于查询效率的考虑, 一般遵循以下原则:

- **【建议】** 尽量使用高效数据类型。

选择数值类型时，在满足业务精度的情况下，选择数据类型的优先级从高到低依次为整数、浮点数、NUMERIC。

- 【建议】当多个表存在逻辑关系时，表示同一含义的字段应该使用相同的数据类型。
- 【建议】对于字符串数据，建议使用变长字符串数据类型，并指定最大长度。请务必确保指定的最大长度大于需要存储的最大字符数，避免超出最大长度时出现字符截断现象。除非明确知道数据类型为固定长度字符串，否则，不建议使用 CHAR(n)、BPCHAR(n)、NCHAR(n)、CHARACTER(n)。

关于字符串类型的详细说明，请参见[常用字符串类型介绍](#)。

常用字符串类型介绍

在进行字段设计时，需要根据数据特征选择相应的数据类型。字符串类型在使用时比较容易混淆，下表列出了GaussDB中常见的字符串类型：

表 3-3 常用字符串类型

名称	描述	最大存储空间
CHAR(n)	定长字符串，n描述了存储的字节长度，如果输入的字符串字节格式小于n，那么后面会自动用空字符补齐至n个字节。	10MB
CHARACTER(n)	定长字符串，n描述了存储的字节长度，如果输入的字符串字节格式小于n，那么后面会自动用空字符补齐至n个字节。	10MB
NCHAR(n)	定长字符串，n描述了存储的字节长度，如果输入的字符串字节格式小于n，那么后面会自动用空字符补齐至n个字节。	10MB
BPCHAR(n)	定长字符串，n描述了存储的字节长度，如果输入的字符串字节格式小于n，那么后面会自动用空字符补齐至n个字节。	10MB
VARCHAR(n)	变长字符串，n描述了可以存储的最大字节长度。	10MB
CHARACTER VARYING(n)	变长字符串，n描述了可以存储的最大字节长度；此数据类型和 VARCHAR(n)是同一数据类型的不同表达形式。	10MB
VARCHAR2(n)	变长字符串，n描述了可以存储的最大字节长度，此数据类型是为兼容 Oracle类型新增的，行为和 VARCHAR(n)一致。	10MB
NVARCHAR2(n)	变长字符串，n描述了可以存储的最大字节长度。	10MB

名称	描述	最大存储空间
TEXT	不限长度(不超过1GB-8203字节)变长字符串。	1GB-8203字节

3.3.4 约束设计

DEFAULT 和 NULL 约束

- 【建议】如果能够从业务层面补全字段值，那么，就不建议使用DEFAULT约束，避免数据加载时产生不符合预期的结果。
- 【建议】给明确不存在NULL值的字段加上NOT NULL约束，优化器会在特定场景下对其进行自动优化。
- 【建议】给可以显式命名的约束显式命名。除了NOT NULL和DEFAULT约束外，其他约束都可以显式命名。

局部聚簇

Partial Cluster Key（局部聚簇，简称PCK）是列存表的一种局部聚簇技术，在GaussDB中，使用PCK可以通过min/max稀疏索引实现事实表快速过滤扫描。PCK的选取遵循以下原则：

- 【关注】一张表上只能建立一个PCK，一个PCK可以包含多列，但是一般不建议超过2列。
- 【建议】在查询中的简单表达式过滤条件上创建PCK。这种过滤条件一般形如col op const，其中col为列名，op为操作符=、>、>=、<=、<，const为常量值。
- 【建议】在满足上面条件的前提下，选择distinct值比较多的列上建PCK。

唯一约束

- 【关注】行存表、列存表均支持唯一约束。
- 【建议】从命名上明确标识唯一约束，例如，命名为“UNI+构成字段”。

主键约束

- 【关注】行存表、列存表均支持主键约束。
- 【建议】从命名上明确标识主键约束，例如，将主键约束命名为“PK+字段名”。

检查约束

- 【关注】行存表支持检查约束，而列存表不支持。
- 【建议】从命名上明确标识检查约束，例如，将检查约束命名为“CK+字段名”。

3.3.5 视图和关联表设计

视图设计

- 【建议】除非视图之间存在强依赖关系，否则不建议视图嵌套。
- 【建议】视图定义中尽量避免排序操作。

关联表设计

- 【建议】表之间的关联字段应该尽量少。
- 【建议】关联字段的数据类型应该保持一致。
- 【建议】关联字段在命名上，应该可以明显体现出关联关系。例如，采用同样名称来命名。

3.4 工具对接

3.4.1 JDBC 配置

目前，GaussDB相关的第三方工具都是通过JDBC进行连接的，此部分将介绍工具配置时的注意事项。

连接参数

- 【关注】第三方工具通过JDBC连接GaussDB时，JDBC向GaussDB发起连接请求，会默认添加以下配置参数，详见JDBC代码ConnectionFactoryImpl类的实现。

```
params = {  
  { "user", user },  
  { "database", database },  
  { "client_encoding", "UTF8" },  
  { "DateStyle", "ISO" },  
  { "extra_float_digits", "3" },  
  { "TimeZone", createPostgresTimeZone() },  
};
```

这些参数可能会导致JDBC客户端的行为与gsq客户端的行为不一致，例如，Date数据显示方式、浮点数精度表示、timezone显示。

如果实际期望和这些配置不符，建议在java连接设置代码中显式设定这些参数。

【建议】通过JDBC连接数据库时，会设置extra_float_digits=3，gsq中设置为extra_float_digits=0，可能会使同一条数据在JDBC显示和gsq显示的精度不同。

【建议】对于精度敏感的场景，建议使用numeric类型。

- 【建议】通过JDBC连接数据库时，应该保证下面三个时区设置一致：
 - JDBC客户端所在主机的时区。
 - GaussDB数据库实例所在主机的时区。
 - GaussDB数据库实例配置过程中时区。

📖 说明

时区设置相关的操作，请联系管理员。

fetchsize

【关注】在应用程序中，如果需要使用fetchsize，必须关闭autocommit。开启autocommit，会令fetchsize配置失效。

autocommit

【建议】在JDBC向GaussDB申请连接的代码中，建议显式打开autocommit开关。如果基于性能或者其他方面考虑，需要关闭autocommit时，需要应用程序自己来保证事务的提交。例如，在指定的业务SQL执行完之后做显式提交，特别是客户端退出之前务必保证所有的事务已经提交。

释放连接

【建议】推荐使用连接池限制应用程序的连接数。每执行一条SQL就连接一次数据库，是一种不好SQL的编写习惯。

【建议】在应用程序完成作业任务之后，应当及时断开和GaussDB的连接，释放资源。建议在任务中设置session超时时间参数。

【建议】使用JDBC连接池，在将连接释放给连接池前，需要执行以下操作，重置会话环境。否则，可能会因为历史会话信息导致的对象冲突。

- 如果在连接中设置了GUC参数，那么在将连接归还连接池之前，必须使用“SET SESSION AUTHORIZATION DEFAULT;RESET ALL;”将连接的状态清空。
- 如果使用了临时表，那么在将连接归还连接池之前，必须将临时表删除。

CopyManager

【建议】在不使用ETL工具，数据入库实时性要求又比较高的情况下，建议在开发应用程序时，使用GaussDB JDBC驱动(copyManger接口进行微批导入。

3.5 SQL 编写

DDL

- 【建议】在GaussDB中，建议DDL（建表、comments等）操作统一执行，在批处理作业中尽量避免DDL操作。避免大量并发事务对性能的影响。
- 【建议】在非日志表（unlogged table）使用完后，立即执行数据清理（truncate）操作。因为在异常场景下，GaussDB不保证非日志表(unlogged table)数据的安全性。
- 【建议】临时表和非日志表的存储方式建议和基表相同。当基表为行存（列存）表时，临时表和非日志表也推荐创建为行存（列存）表，可以避免行列混合关联带来的高计算代价。
- 【建议】索引字段的总长度不超过50字节。否则，索引大小会膨胀比较严重，带来较大的存储开销，同时索引性能也会下降。
- 【建议】不要使用DROP...CASCADE方式删除对象，除非已经明确对象间的依赖关系，以免误删。

数据加载和卸载

- 【建议】在insert语句中显式给出插入的字段列表。例如：

```
INSERT INTO task(name,id,comment) VALUES ('task1','100','第100个任务');
```
- 【建议】在批量数据入库之后，或者数据增量达到一定阈值后，建议对表进行analyze操作，防止统计信息不准确而导致的执行计划劣化。
- 【建议】如果要清理表中的所有数据，建议使用truncate table方式，不要使用delete table方式。delete table方式删除性能差，且不会释放那些已经删除了的数据占用的磁盘空间。

类型转换

- 【建议】在需要数据类型转换（不同数据类型进行比较或转换）时，使用强制类型转换，以防隐式类型转换结果与预期不符。
- 【建议】在查询中，对常量要显式指定数据类型，不要试图依赖任何隐式的数据类型转换。
- 【关注】若sql_compatibility参数设置为A，在导入数据时，空字符串会自动转化为NULL。如果需要保留空字符串需要sql_compatibility参数设置为C。

查询操作

- 【建议】除ETL程序外，应该尽量避免向客户端返回大量结果集的操作。如果结果集过大，应考虑业务设计是否合理。
- 【建议】使用事务方式执行DDL和DML操作。例如，truncate table、update table、delete table、drop table等操作，一旦执行提交就无法恢复。对于这类操作，建议使用事务进行封装，必要时可以进行回滚。
- 【建议】在查询编写时，建议明确列出查询涉及的所有字段，不建议使用“SELECT *”这种写法。一方面基于性能考虑，尽量减少查询输出列；另一方面避免增删字段对前端业务兼容性的影响。
- 【建议】在访问表对象时带上schema前缀，可以避免因schema切换导致访问到非预期的表。
- 【建议】超过3张表或视图进行关联（特别是full join）时，执行代价难以估算。建议使用WITH TABLE AS语句创建中间临时表的方式增加SQL语句的可读性。
- 【建议】尽量避免使用笛卡尔积和Full join。这些操作会造成结果集的急剧膨胀，同时其执行性能也很低。
- 【关注】NULL值的比较只能使用IS NULL或者IS NOT NULL的方式判断，其他任何形式的逻辑判断都返回NULL。例如：NULL<>NULL、NULL=NULL和NULL<>1返回结果都是NULL，而不是期望的布尔值。
- 【关注】需要统计表中所有记录数时，不要使用count(col)来替代count(*)。count(*)会统计NULL值（真实行数），而count(col)不会统计。
- 【关注】在执行count(col)时，将“值为NULL”的记录行计数为0。在执行sum(col)时，当所有记录都为NULL时，最终将返回NULL；当不全为NULL时，“值为NULL”的记录行将被计数为0。
- 【关注】count(多个字段)时，多个字段名必须用圆括号括起来。例如，count((col1,col2,col3))。注意：通过多字段统计行数时，即使所选字段都为NULL，该行也被计数，效果与count(*)一致。
- 【关注】count(distinct col)用来计算该列不重复的非NULL的数量，NULL将不被计数。

- 【关注】count(distinct (col1,col2,...))用来统计多列的唯一值数量，当所有统计字段都为NULL时，也会被计数，同时这些记录被认为是相同的。
- 【建议】使用连接操作符“||”替换concat函数进行字符串连接。因为concat函数本身需要额外查询类型表和函数表，基础性能较慢；另外concat的输出跟data type有关，生成的执行计划时不能提前计算结果值，导致查询性能严重劣化。
- 【建议】使用下面时间相关的宏替换now函数来获取当前时间。因为now函数生成的执行计划无法下推，导致查询性能严重劣化。

表 3-4 时间相关的宏

宏名称	描述	示例
CURRENT_DATE	获取当前日期，不包含时分秒。	openGauss=# select CURRENT_DATE; date ----- 2018-02-02 (1 row)
CURRENT_TIME	获取当前时间，不包含年月日。	openGauss=# select CURRENT_TIME; timetz ----- 00:39:34.633938+08 (1 row)
CURRENT_TIMESTAMP(n)	获取当前日期和时间，包含年月日时分秒。 说明 n表示存储的毫秒位数。	openGauss=# select CURRENT_TIMESTAMP(6); timestampz ----- 2018-02-02 00:39:55.231689+08 (1 row)

- 【建议】尽量避免标量子查询语句的出现。标量子查询是出现在select语句输出列表中的子查询，在下面例子中，下划线部分即为一个标量子查询语句：

```
SELECT id, (SELECT COUNT(*) FROM films f WHERE f.did = s.id) FROM staffs_p1 s;
```

标量子查询往往会导致查询性能急剧劣化，在应用开发过程中，应当根据业务逻辑，对标量子查询进行等价转换，将其写为表关联。

- 【建议】在where子句中，应当对过滤条件进行排序，把选择读较小（筛选出的记录数较少）的条件排在前面。
- 【建议】where子句中的过滤条件，尽量符合单边规则。即把字段名放在比较条件的一边，优化器在某些场景下会自动进行剪枝优化。形如col op expression，其中col为表的一个列，op为‘=’、‘>’的等比较操作符，expression为不含列名的表达式。例如，

```
SELECT id, from_image_id, from_person_id, from_video_id FROM face_data WHERE  
current_timestamp(6) - time < '1 days'::interval;
```

 改写为：

```
SELECT id, from_image_id, from_person_id, from_video_id FROM face_data where time >  
current_timestamp(6) - '1 days'::interval;
```
- 【建议】尽量避免不必要的排序操作。排序需要耗费大量的内存及CPU，如果业务逻辑许可，可以组合使用order by和limit，减小资源开销。GaussDB默认按照ASC & NULL LAST进行排序。
- 【建议】使用ORDER BY子句进行排序时，显式指定排序方式（ASC/DESC），NULL的排序方式（NULL FIRST/NULL LAST）。

- 【建议】不要单独依赖limit子句返回特定顺序的结果集。如果部分特定结果集，可以将ORDER BY子句与Limit子句组合使用，必要时也可以使用offset跳过特定结果。
 - 【建议】在保障业务逻辑准确的情况下，建议尽量使用UNION ALL来代替UNION。
 - 【建议】如果过滤条件只有OR表达式，可以将OR表达式转化为UNION ALL以提升性能。使用OR的SQL语句经常无法优化，导致执行速度慢。例如，将下面语句
SELECT * FROM scdc.pub_menu
WHERE (cdp= 300 AND inline=301) OR (cdp= 301 AND inline=302) OR (cdp= 302 AND inline=301);
转换为：
SELECT * FROM scdc.pub_menu
WHERE (cdp= 300 AND inline=301)
union all
SELECT * FROM scdc.pub_menu
WHERE (cdp= 301 AND inline=302)
union all
SELECT * FROM tablename
WHERE (cdp= 302 AND inline=301)
 - 【建议】当in(val1, val2, val3...)表达式中字段较多时，建议使用in (values (val1), (val2), (val3)...)语句进行替换。优化器会自动把in约束转换为非关联子查询，从而提升查询性能。
 - 【建议】在关联字段不存在NULL值的情况下，使用(not) exist代替(not) in。例如，在下面查询语句中，当T1.C1列不存在NULL值时，可以先为T1.C1字段添加NOT NULL约束，再进行如下改写。
SELECT * FROM T1 WHERE T1.C1 NOT IN (SELECT T2.C2 FROM T2);
可以改写为：
SELECT * FROM T1 WHERE NOT EXISTS (SELECT * FROM T2 WHERE T1.C1=T2.C2);
- 📖 说明**
- 如果不能保证T1.C1列的值为NOT NULL的情况下，就不能进行上述改写。
 - 如果T1.C1为子查询的输出，要根据业务逻辑确认其输出是否为NOT NULL。
 - 【建议】通过游标进行翻页查询，而不是使用LIMIT OFFSET语法，避免多次执行带来的资源开销。游标必须在事务中使用，执行完后务必关闭游标并提交事务。

4 最佳实践

4.1 表设计最佳实践

4.1.1 选择存储模型

进行数据库设计时，表设计上的一些关键项将严重影响后续整库的查询性能。表设计对数据存储也有影响：好的表设计能够减少I/O操作及最小化内存使用，进而提升查询性能。

表的存储模型选择是表定义的第一步。客户业务属性是表的存储模型的决定性因素，依据下面表格选择适合当前业务的存储模型。

存储模型	适用场景
行存	点查询（返回记录少，基于索引的简单查询）。 增删改比较多的场景。
列存	统计分析类查询（group, join多的场景）。

4.1.2 使用局部聚簇

局部聚簇（Partial Cluster Key）是列存下的一种技术。这种技术可以通过min/max稀疏索引较快的实现基表扫描的filter过滤。Partial Cluster Key可以指定多列，但是一般不建议超过2列。Partial Cluster Key的选取原则：

1. 受基表中的简单表达式约束。这种约束一般形如col op const，其中col为列名，op为操作符 =、>、>=、<=、<，const为常量值。
2. 尽量采用选择度比较高(过滤掉更多数据)的简单表达式中的列。
3. 尽量把选择度比较高的约束col放在Partial Cluster Key中的前面。
4. 尽量把枚举类型的列放在Partial Cluster Key中的前面。

4.1.3 使用分区表

分区表是把逻辑上的一张表根据某种方案分成几张物理块进行存储。这张逻辑上的表称之为分区表，物理块称之为分区。分区表是一张逻辑表，不存储数据，数据实际是存储在分区上的。分区表和普通表相比具有以下优点：

1. 改善查询性能：对分区对象的查询可以仅搜索自己关心的分区，提高检索效率。
2. 增强可用性：如果分区表的某个分区出现故障，表在其他分区的数据仍然可用。
3. 方便维护：如果分区表的某个分区出现故障，需要修复数据，只修复该分区即可。

GaussDB数据库支持的分区表为一级分区表和二级分区表，其中一级分区表包括范围分区表、间隔分区表、列表分区表、哈希分区表四种，二级分区表包括范围分区、列表分区、哈希分区两两组合的九种。

- 范围分区表：将数据基于范围映射到每一个分区，这个范围是由创建分区表时指定的分区键决定的。这种分区方式是最为常用的，并且分区键经常采用日期，例如将销售数据按照月份进行分区。
- 间隔分区表：是一种特殊的范围分区表，相比范围分区表，新增间隔值定义，当插入记录找不到匹配的分区时，可以根据间隔值自动创建分区。
- 列表分区表：将数据中包含的键值分别存储在再不同的分区中，依次将数据映射到每一个分区，分区中包含的键值由创建分区表时指定。
- 哈希分区表：将数据根据内部哈希算法依次映射到每一个分区中，包含的分区个数由创建分区表时指定。
- 二级分区表：由范围分区、列表分区、哈希分区任意组合得到的分区表，其一级分区和二级分区均可以使用前面三种定义方式。

4.1.4 选择数据类型

高效数据类型，主要包括以下三方面：

1. 尽量使用执行效率比较高的数据类型

一般来说整型数据运算(包括=、>、<、≥、≤、≠等常规的比较运算，以及group by)的效率比字符串、浮点数要高。比如某客户场景中对列存表进行点查询，filter条件在一个numeric列上，执行时间为10+s；修改numeric为int类型之后，执行时间缩短为1.8s左右。

2. 尽量使用短字段的数据类型

长度较短的数据类型不仅可以减小数据文件的大小，提升IO性能；同时也可以减小相关计算时的内存消耗，提升计算性能。比如对于整型数据，如果可以用smallint就尽量不用int，如果可以用int就尽量不用bigint。

3. 使用一致的数据类型

表关联列尽量使用相同的数据类型。如果表关联列数据类型不同，数据库必须动态地转化为相同的数据类型进行比较，这种转换会带来一定的性能开销。

4.2 导入最佳实践

使用 COPY 命令导入数据

COPY命令从本地或其它数据库的多个数据源并行导入数据。COPY导入大量数据的效率要比INSERT语句高很多，而且存储数据也更有效率。

有关如何使用COPY命令的更多信息，请参阅[使用COPY FROM STDIN导入数据](#)。

使用 gsql 元命令导入数据

\copy命令在任何psql客户端登录数据库成功后可以执行导入数据。与COPY命令相比较，\copy命令不是读取或写入指定文件的服务器，而是直接读取或写入文件。

这个操作不如COPY命令有效，因为所有的数据必须通过客户端/服务器的连接来传递。对于大量的数据来说COPY命令可能会更好。

有关如何使用\copy命令的更多信息，请参阅[使用gsql元命令导入数据](#)。

📖 说明

\COPY只适合小批量，格式良好的数据导入，不会对非法字符做预处理，也无容错能力，无法适用于含有异常数据的场景。导入数据应优先选择COPY。

使用 INSERT 多行插入

插入如果不能使用copy命令，而您需要进行sql插入，可以根据情况使用多行插入。如果您使用的是列存表，一次只插入一行或几行，则数据压缩效率低下。

多行插入是通过批量进行一系列插入而提高性能。下面的示例使用一条insert语句向一个三列表插入三行。这仍属于少量插入，只是用来说明多行插入的语法。创建表的步骤请参考[3.6-创建和管理表](#)。

向表customer_t1中插入多行数据：

```
openGauss=# insert into customer_t1 values
(68, 'a1', 'zhou','wang'),
(43, 'b1', 'wu', 'zhao'),
(95, 'c1', 'zheng', 'qian');
```

有关更多详情和示例，请参阅[INSERT](#)。

使用 INSERT 批量插入

带SELECT子句使用批量插入操作来实现高性能数据插入。

如果需要将数据或数据子集从一个表移动到另一个表，可以使用[INSERT](#)和[CREATE TABLE AS](#)命令。

如果从指定表插入数据到当前表，例如在数据库中创建了一个表customer_t1的备份表customer_t2，现在需要将表customer_t1中的数据插入到表customer_t2中，则可以执行如下命令。

```
openGauss=# CREATE TABLE customer_t2
(
  c_customer_sk      integer,
  c_customer_id      char(5),
  c_first_name       char(6),
  c_last_name        char(8)
);
openGauss=# INSERT INTO customer_t2 SELECT * FROM customer_t1;
```

上面的示例等价于：

```
openGauss=# CREATE TABLE customer_t2 AS SELECT * FROM customer_t1;
```

4.3 SQL 查询最佳实践

根据数据库的SQL执行机制以及大量的实践总结发现：通过一定的规则调整SQL语句，在保证结果正确的基础上，能够提高SQL执行效率。

- **使用union all代替union**

union在合并两个集合时会执行去重操作，而union all则直接将两个结果集合并、不执行去重。执行去重会消耗大量的时间，因此，在一些实际应用场景中，如果通过业务逻辑已确认两个集合不存在重叠，可用union all替代union以便提升性能。

- **join列增加非空过滤条件**

若join列上的NULL值较多，则可以加上is not null过滤条件，以实现数据的提前过滤，提高join效率。

- **not in转not exists**

not in语句需要使用nestloop anti join来实现，而not exists则可以通过hash anti join来实现。在join列不存在null值的情况下，not exists和not in等价。因此在确保没有null值时，可以通过将not in转换为not exists，通过生成hash join来提升查询效率。

如下所示，如果t2.d2字段中没有null值(t2.d2字段在表定义中not null)查询可以修改为

```
select * from t1 where not exists(select * from t2 where t1.c1 = t2.c1);
```

产生的计划如下：

```
openGauss=# explain select * from t1 where not exists(select * from t2 where t1.c1 = t2.c1);
QUERY PLAN
-----
Hash Anti Join (cost=58.35..107.44 rows=1074 width=8)
Hash Cond: (t1.c1 = t2.c1)
-> Seq Scan on t1 (cost=0.00..31.49 rows=2149 width=8)
-> Hash (cost=31.49..31.49 rows=2149 width=4)
-> Seq Scan on t2 (cost=0.00..31.49 rows=2149 width=4)
(5 rows)
```

- **选择hashagg。**

查询中GROUP BY语句如果生成了groupagg+sort的plan性能会比较差，可以通过加大work_mem的方法生成hashagg的plan，因为不用排序而提高性能。

- **尝试将函数替换为case语句。**

数据库函数调用性能较低，如果出现过多的函数调用导致性能下降很多，可以根据情况把可下推函数的函数改成CASE表达式。

- **避免对索引使用函数或表达式运算。**

对索引使用函数或表达式运算会停止使用索引转而执行全表扫描。

- **尽量避免在where子句中使用!=或<>操作符、null值判断、or连接、参数隐式转换。**

- **对复杂SQL语句进行拆分。**

对于过于复杂并且不易通过以上方法调整性能的SQL可以考虑拆分的方法，把SQL中某一部分拆分成独立的SQL并把执行结果存入临时表，拆分常见的场景包括但不限于：

- 作业中多个SQL有同样的子查询，并且子查询数据量较大。
- Plan cost计算不准，导致子查询hash bucket太小，比如实际数据1000W行，hash bucket只有1000。

- 函数（如substr,to_number）导致大数据量子查询选择度计算不准。
- 多DN环境下对大表做broadcast的子查询。

其他更多调优点，请参考[典型SQL调优点](#)。

5 应用程序开发教程

5.1 开发规范

如果用户在APP的开发中，使用了连接池机制，那么需要遵循如下规范：

- 如果在连接中设置了GUC参数，那么在将连接归还连接池之前，必须使用“SET SESSION AUTHORIZATION DEFAULT;RESET ALL;”将连接的状态清空。
- 如果使用了临时表，那么在将连接归还连接池之前，必须将临时表删除。

否则，连接池里面的连接就是有状态的，会对用户后续使用连接池进行操作的正确性带来影响。

兼容性原则：

- 新驱动前向兼容数据库，若需使用驱动与数据库同步增加的新特性，必须升级数据库。
- behavior_compat_options='proc_outparam_override' 重载参数仅在A兼容模式可用。

在多线程环境下使用驱动：

JDBC驱动程序不是线程安全的，不保证连接上的方法是同步的。由调用者来同步对驱动程序的调用。

应用程序开发驱动兼容性说明如表5-1所示：

表 5-1 兼容性说明

驱动	兼容性说明
JDBC、Go	驱动向前兼容数据库，若需使用驱动与数据库同步增加的新特性，须升级数据库。
ODBC、libpq、Pycopg	驱动须与数据库版本配套。

5.2 驱动包获取

获取驱动包

单击[此处](#)获取GaussDB驱动包“GaussDB_driver.zip”。

单击[此处](#)获取GaussDB驱动包校验包“GaussDB_driver.zip.sha256”。

为了防止软件包在传递过程或存储期间被恶意篡改，下载软件包时需下载对应的校验包对软件包进行校验，校验方法如下：

1. 上传软件包和软件包校验包到虚拟机（Linux操作系统）的同一目录下。
2. 执行如下命令，校验软件包完整性。

```
cat GaussDB_driver.zip.sha256 | sha256sum --check
```

如果回显OK，则校验通过。

```
GaussDB_driver.zip: OK
```

5.3 基于 JDBC 开发

JDBC（Java Database Connectivity，Java数据库连接）是一种用于执行SQL语句的Java API，可以为多种关系数据库提供统一访问接口，应用程序可基于它操作数据。GaussDB库提供了对JDBC 4.0特性的支持，需要使用JDK1.8版本编译程序代码，不支持JDBC桥接ODBC方式。

5.3.1 JDBC 包、驱动类和环境类

JDBC 包

单击[此处](#)获取GaussDB提供的发布包。

从发布包中获取。包名为GaussDB-Kernel_VxxxRxxxCxx.x-操作系统版本号-64bit-Jdbc.tar.gz。解压后JDBC的驱动jar包：

- gsjdbc4.jar：驱动类名和加载路径与PostgreSQL相同，方便运行于PostgreSQL上的业务进行迁移，但接口的支持情况并不与PostgreSQL完全一致，部分不支持接口需要业务侧进行调整。
- gsjdbc200.jar：驱动类名和加载路径与Gauss200相同，方便运行于Gauss200上的业务进行迁移，但接口支持情况并不与Gauss200完全相同，部分不支持接口需要业务侧调整。
- opengaussjdbc.jar：主类名为“com.huawei.opengauss.jdbc.Driver”，数据库连接的url前缀为“jdbc:opengauss”，推荐使用此驱动包。如果遇到同一JVM进程内需要同时访问PostgreSQL及GaussDB的场景，请使用此驱动包。

须知

- 各驱动包只是驱动类加载路径不同，接口功能上相同。
- 不能使用gsjdbc4的驱动包操作PostgreSQL数据库，虽然部分版本能够建连成功，但部分接口行为与PostgreSQL JDBC不同，可能导致未知错误。
- 不能使用PostgreSQL的驱动包操作GaussDB数据库，虽然部分版本能够建连成功，但部分接口行为与GaussDB JDBC不同，可能导致未知错误。

驱动类

在创建数据库连接之前，需要加载数据库驱动类“org.postgresql.Driver”。

说明

1. 由于GaussDB在JDBC的使用上与PG的使用方法保持兼容，所以同时在同一进程内使用两个JDBC驱动的时候，可能会类名冲突。
2. 相比于PG驱动，GaussDB JDBC驱动主要做了以下特性的增强：
 1. 支持SHA256加密方式登录。
 2. 支持对接实现sf4j接口的第三方日志框架。
 3. 支持容灾切换。

环境类

客户端需配置JDK1.8，配置方法如下：

步骤1 在Windows下的命令提示符中，输入“java -version”，查看JDK版本，确认为JDK1.8版本。如果未安装JDK，请从官方网站下载安装包并安装。

步骤2 根据如下步骤配置系统环境变量。

1. 右键单击“我的电脑”，选择“属性”。
2. 在“系统”页面左侧导航栏单击“高级系统设置”。
3. 在“系统属性”页面，“高级”页签上单击“环境变量”。
4. 在“环境变量”页面上，“系统变量”区域单击“新建”或“编辑”配置系统变量。变量说明请参见表5-2。

表 5-2 变量说明

变量名	操作	变量值
JAVA_HOME	<ul style="list-style-type: none">- 若存在，则单击“编辑”。- 若不存在，则单击“新建”。	JAVA的安装目录。 例如：C:\Program Files\Java\jdk1.8.0_131

变量名	操作	变量值
Path	编辑	<ul style="list-style-type: none">- 若配置了JAVA_HOME, 则在变量值的最前面加上: %JAVA_HOME%\bin;- 若未配置JAVA_HOME, 则在变量值的最前面加上 JAVA安装的全路径: C:\Program Files\Java\jdk1.8.0_131\bin;
CLASSPATH	新建	.;%JAVA_HOME%\lib;%JAVA_HOME%\lib\tools.jar;

---结束

5.3.2 开发流程

图 5-1 采用 JDBC 开发应用程序的流程

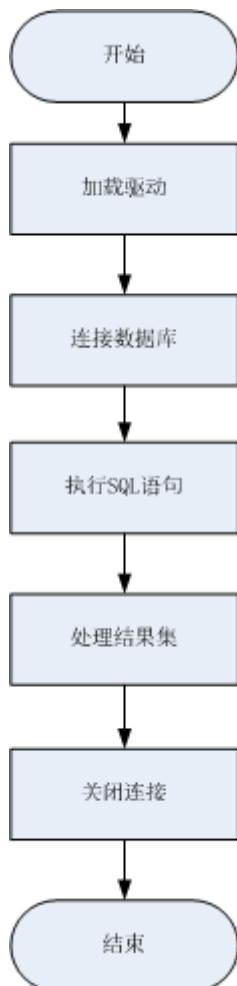

5.3.3 加载驱动

在创建数据库连接之前，需要先加载数据库驱动程序。

加载驱动有两种方法：

- 在代码中创建连接之前任意位置隐含装载：
`Class.forName("org.postgresql.Driver");`
- 在JVM启动时参数传递：`java -Djdbc.drivers=org.postgresql.Driver jdbctest`

说明

上述jdbctest为测试用例程序的名称。

5.3.4 连接数据库

在创建数据库连接之后，才能使用它来执行SQL语句操作数据。

函数原型

JDBC提供了三个方法，用于创建数据库连接。

- `DriverManager.getConnection(String url);`
- `DriverManager.getConnection(String url, Properties info);`
- `DriverManager.getConnection(String url, String user, String password);`

参数

表 5-3 数据库连接参数

参数	描述
url	<p>postgresql.jar数据库连接描述符。格式如下：</p> <ul style="list-style-type: none">• jdbc:postgresql:database• jdbc:postgresql://host/database• jdbc:postgresql://host:port/database• jdbc:postgresql://host:port/database?param1=value1&param2=value2• jdbc:postgresql://host1:port1,host2:port2/database?param1=value1&param2=value2 <p>说明</p> <ul style="list-style-type: none">• database为要连接的数据库名称。• host为数据库服务器名称或IP地址。 由于安全原因，数据库主节点禁止数据库内部其他节点无认证接入。如果要在数据库内部访问数据库主节点，请将JDBC程序部署在数据库主节点所在机器，host使用“127.0.0.1”。否则可能会出现“FATAL: Forbid remote connection with trust method!”错误。 建议业务系统单独部署在数据库外部，否则可能会影响数据库运行性能。 缺省情况下，连接服务器为localhost。• port为数据库服务器端口。 缺省情况下，会尝试连接到5432端口的database。• param为参数名称，即数据库连接属性。 参数可以配置在URL中，以“?”开始配置，以“=”给参数赋值，以“&”作为不同参数的间隔。也可以采用info对象的属性方式进行配置，详细示例会在本节给出。• value为参数值，即数据库连接属性值。• 连接时需配置connectTimeout, socketTimeout, 如果未配置，默认为0，即不会超时。在DN与客户端出现网络故障时，客户端一直未收到DN侧ACK确认报文，会启动超时重传机制，不断的进行重传。当超时时间达到系统默认的600s后才会报超时错误，这也会导致RTO时间很高。• 集中式环境下，建议连接串中配置所有DN节点，同时配置targetServerType参数。

参数	描述
info	<p>数据库连接属性（所有属性大小写敏感）。常用的属性如下：</p> <ul style="list-style-type: none">● PGDBNAME: String类型。表示数据库名称。（URL中无需配置该参数，自动从URL中解析）● PGHOST: String类型。主机IP地址。详细示例见下。● PGPORT: Integer类型。主机端口号。详细示例见下。● user: String类型。表示创建连接的数据库用户。● password: String类型。表示数据库用户的密码。● enable_ce: String类型。其中enable_ce=1表示JDBC支持密态等值查询。● refreshClientEncryption:String类型。其中refreshClientEncryption=1表示密态数据库支持客户端缓存刷新（默认值为1）。● loggerLevel: String类型。目前支持3种级别：OFF、DEBUG、TRACE。设置为OFF关闭日志，设置为DEBUG和TRACE记录的日志信息详细程度不同。● loggerFile: String类型。Logger输出的文件名。需要显示指定日志文件名，若未指定目录则生成在客户端运行程序目录。此参数已废弃，不再生效，如需使用可通过 java.util.logging 属性文件或系统属性进行配置。● allowEncodingChanges: Boolean类型。设置该参数值为“true”进行字符集类型更改，配合characterEncoding=CHARSET设置字符集，二者使用“&”分隔；characterEncoding取值范围为UTF8、GBK、LATIN1。● currentSchema: String类型。在search-path中指定要设置的schema。● hostRecheckSeconds: Integer类型。JDBC尝试连接主机后会保存主机状态：连接成功或连接失败。在hostRecheckSeconds时间内保持可信，超过则状态失效。缺省值是10秒。● ssl: Boolean类型。以SSL方式连接。 ssl=true可支持NonValidatingFactory通道和使用证书的方式：<ol style="list-style-type: none">1、NonValidatingFactory通道需要配置用户名和密码，同时将SSL设置为true。2、配置客户端证书、密钥、根证书，将SSL设置为true。● sslmode: String类型。SSL认证方式。取值范围为：require、verify-ca、verify-full。<ul style="list-style-type: none">- require只尝试SSL连接，如果存在CA文件，则应设置成verify-ca的方式验证。- verify-ca只尝试SSL连接，并且验证服务器是否具有由可信任的证书机构签发的证书。- verify-full只尝试SSL连接，并且验证服务器是否具有由可信任的证书机构签发的证书，以及验证服务器主机名是否与证书中的一致。● sslcert: String类型。提供证书文件的完整路径。客户端和服务端证书的类型为End Entity。

参数	描述
	<ul style="list-style-type: none">• sslkey: String类型。提供密钥文件的完整路径。使用时将客户端证书转换为DER格式: <code>openssl pkcs8 -topk8 -outform DER -in client.key -out client.key.pk8 -nocrypt</code>• sslrootcert: String类型。SSL根证书的文件名。根证书的类型为CA。• sslpassword: String类型。提供给ConsoleCallbackHandler使用。• sslpasswordcallback: String类型。SSL密码提供者的类名。缺省值: <code>org.postgresql.ssl.jdbc4.LibPQFactory.ConsoleCallbackHandler</code>。• sslfactory: String类型。提供的值是SSLConnectionFactory在建立SSL连接时用的类名。• sslfactoryarg: String类型。此值是上面提供的sslfactory类的构造函数的可选参数（不推荐使用）。• sslhostnameverifier: String类型。主机名验证程序的类名。接口实现 <code>javax.net.ssl.HostnameVerifier</code>，默认使用 <code>org.postgresql.ssl.PGjdbcHostnameVerifier</code>。• loginTimeout: Integer类型。指建立数据库连接的等待时间。超时时间单位为秒。当url配置多IP时，若获取连接花费的时间超过此值，则连接失败，不再尝试后续IP。• connectTimeout: Integer类型。用于连接服务器操作的超时值。如果连接到服务器花费的时间超过此值，则连接断开。超时时间单位为秒，值为0时表示已禁用，timeout不发生。当url配置多IP时，表示连接单个IP的超时时间。• socketTimeout: Integer类型。用于socket读取操作的超时值。如果从服务器读取所花费的时间超过此值，则连接关闭。超时时间单位为秒，值为0时表示已禁用，timeout不发生。• cancelSignalTimeout: Integer类型。发送取消消息本身可能会阻塞，此属性控制用于取消命令的“connect超时”和“socket超时”。超时时间单位为秒，默认值为10秒。• tcpKeepAlive: Boolean类型。启用或禁用TCP保活探测功能。默认为false。• logUnclosedConnections: Boolean类型。客户端可能由于未调用Connection对象的close()方法而泄漏Connection对象。最终这些对象将被垃圾回收，并且调用finalize()方法。如果调用者自己忽略了此操作，该方法将关闭Connection。• assumeMinServerVersion: String类型。客户端会发送请求进行float精度设置。该参数设置要连接的服务器版本，如 <code>assumeMinServerVersion=9.0</code>，可以在建立时减少相关包的发送。• ApplicationName: String类型。设置正在使用连接的JDBC驱动的名称。通过在数据库主节点上查询pg_stat_activity表可以看到正在连接的客户端信息，JDBC驱动名称显示在application_name列。缺省值为PostgreSQL JDBC Driver。• connectionExtraInfo: Boolean类型。表示驱动是否上报当前驱动的部署路径、进程属主用户到数据库。 取值范围: true或false，默认值为false。设置connectionExtraInfo为true，JDBC驱动会将当前驱动的部署路径、进程属主用户、url连接配

参数	描述
	<p>置信息上报到数据库中，记录在connection_info参数里；同时可以在PG_STAT_ACTIVITY中查询到。</p> <ul style="list-style-type: none">• autosave: String类型。共有3种: "always", "never", "conservative"。如果查询失败，指定驱动程序应该执行的操作。在autosave=always模式下，JDBC驱动程序在每次查询之前设置一个保存点，并在失败时回滚到该保存点。在autosave=never模式（默认）下，无保存点。在autosave=conservative模式下，每次查询都会设置保存点，但是只会在“statement XXX无效”等情况下回滚并重试。• protocolVersion: Integer类型。连接协议版本号，目前仅支持1和3。注意：设置1时仅代表连接的是V1服务端。设置3时将采用md5加密方式，需要同步修改数据库的加密方式：“password_encryption_type=1”，重启数据库生效后需要创建用md5方式加密口令的用户。同时修改pg_hba.conf，将客户端连接方式修改为md5。用新建用户进行登录（不推荐）。 <p>说明 MD5加密算法安全性低，存在安全风险，建议使用更安全的加密算法。</p> <ul style="list-style-type: none">• prepareThreshold: Integer类型。控制parse语句何时发送。默认值是5。第一次parse一个SQL比较慢，后面再parse就会比较快，因为有缓存了。如果一个会话连续多次执行同一个SQL，在达到prepareThreshold次数以上时，JDBC将不再对这个SQL发送parse命令。• preparedStatementCacheQueries: Integer类型。确定每个连接中缓存的查询数，默认情况下是256。若在prepareStatement()调用中使用超过256个不同的查询，则最近最少使用的查询缓存将被丢弃。0表示禁用缓存。• preparedStatementCacheSizeMiB: Integer类型。确定每个连接可缓存的最大值（以兆字节为单位），默认情况下是5。若缓存了超过5MB的查询，则最近最少使用的查询缓存将被丢弃。0表示禁用缓存。• databaseMetadataCacheFields: Integer类型。默认值是65536。指定每个连接可缓存的最大值。“0”表示禁用缓存。• databaseMetadataCacheFieldsMiB: Integer类型。默认值是5。每个连接可缓存的最大值，单位是MB。“0”表示禁用缓存。• stringtype: String类型，可选字段为: false, "unspecified", "varchar"。设置通过setString()方法使用的PreparedStatement参数的类型，如果stringtype设置为VARCHAR（默认值），则这些参数将作为varchar参数发送给服务器。若stringtype设置为unspecified，则参数将作为untyped值发送到服务器，服务器将尝试推断适当的类型。• batchSize: String类型。用于确定是否使用batch模式连接。默认值为on，表示开启batch模式。• fetchsize: Integer类型。用于设置数据库连接所创建statement的默认fetchsize。默认值为0，表示一次获取所有结果。与defaultRowFetchSize等价。• reWriteBatchedInserts: Boolean类型。批量导入时，该参数设置为true，可将N条插入语句合并为一条：insert into TABLE_NAME

参数	描述
	<p>values(values1, ..., valuesN), ..., (values1, ..., valuesN);使用该参数时，需设置batchMode=off。</p> <ul style="list-style-type: none">unknownLength: Integer类型，默认为Integer.MAX_VALUE。某些postgresql类型（例如TEXT）没有明确定义的长度，当通过ResultSetMetaData.getColumnDisplaySize和ResultSetMetaData.getPrecision等函数返回关于这些类型的数据时，此参数指定未知长度类型的长度。uppercaseAttributeName: Boolean类型，默认值为false不开启，为true时开启。该参数开启后会将获取元数据的接口的查询结果转为大写。适用场景为数据库中存储元数据全为小写，但要使用大写的元数据作为出参和入参。 涉及到的接口：java.sql.DatabaseMetaData、java.sql.ResultSetMetaDatadefaultRowFetchSize: Integer类型。确定一次fetch在ResultSet中读取的行数。限制每次访问数据库时读取的行数可以避免不必要的内存消耗，从而避免OutOfMemoryException。缺省值是0，这意味着ResultSet中将一次获取所有行。没有负数。binaryTransfer: Boolean类型。使用二进制格式发送和接收数据，默认值为“false”。binaryTransferEnable: String类型。启用二进制传输的类型列表，以逗号分隔。OID编号和名称二选一，例如binaryTransferEnable=Integer4_ARRAY,Integer8_ARRAY。 比如：OID名称为BLOB，编号为88，可以如下配置： binaryTransferEnable=BLOB 或 binaryTransferEnable=88binaryTransferDisable: String类型。禁用二进制传输的类型列表，以逗号分隔。OID编号和名称二选一。覆盖binaryTransferEnable的设置。blobMode: String类型。用于设置setBinaryStream方法为不同类型的数据赋值，设置为on时表示为blob类型数据赋值，设置为off时表示为bytea类型数据赋值，默认为on。socketFactory: String类型。用于创建与服务器socket连接的类的名称。该类必须实现了接口“javax.net.SocketFactory”，并定义无参或单String参数的构造函数。socketFactoryArg: String类型。此值是上面提供的socketFactory类的构造函数的可选参数，不推荐使用。receiveBufferSize: Integer类型。该值用于设置连接流上的SO_RCVBUF。sendBufferSize: Integer类型。该值用于设置连接流上的SO_SNDBUF。preferQueryMode: String类型。共有4种：“extended”，“extendedForPrepared”，“extendedCacheEverything”，“simple”。用于指定执行查询的模式，simple模式会execute，不parse和bind；extended模式会bind和execute；extendedForPrepared模式为prepared statement扩展使用；extendedCacheEverything模式会缓存每个statement。

参数	描述
	<ul style="list-style-type: none">● targetServerType: String类型。该参数识别主备数据节点是通过查询URL连接串中，数据节点是否允许写操作来实现的，默认为"any"。共有四种："any"，"master"，"slave"，"preferSlave":<ul style="list-style-type: none">- master则尝试连接到URL连接串中的主节点，如果找不到就抛出异常。- slave则尝试连接到URL连接串中的备节点，如果找不到就抛出异常。- preferSlave则尝试连接到URL连接串中的备数据节点（如果有可用的话），否则连接到主数据节点。- any则尝试连接URL连接串中的任何一个数据节点。● priorityServers: Integer类型。此值用于指定url上配置的前n个节点作为主数据库实例被优先连接。默认值为null。该值为数字，大于0，且小于url上配置的DN数量。用于流式容灾场景。 例如：<code>jdbc:postgresql://host1:port1,host2:port2,host3:port3,host4:port4,/database?priorityServers=2</code>。即表示host1与host2为主数据库实例节点，host3与host4为容灾数据库实例节点。● forceTargetServerSlave: Boolean类型。此值用于控制是否开启强制连接备机功能，并在数据库实例发生主备切换时，禁止已存在的连接在升主备机上继续使用。默认值为false，表示不开启强制连接备机功能。true，表示开启强制连接备机功能。● iamUser: String类型。全密态数据库（当前特性是实验室特性，使用时请联系华为工程师提供技术支持）在客户端对数据进行加密。在加密过程中，可访问由华为云提供的密钥管理服务KMS，以获取密钥。访问KMS时，需提供IAM身份认证信息和KMS项目信息。iamUser和iamPassword用于设置身份认证信息；kmsDomain、kmsProjectId和kmsProjectName用于设置KMS项目信息。上述5个参数均可在登录华为云官网后，进入“控制台 - 我的凭证”页面找到。● iamPassword: String类型。设置iam用户的密码。● kmsDoamin: String类型。用于设置KMS服务所属的华为云账号。● kmsProjectName: String类型。用于设置KMS项目的部署区域，部署在不同区域的KMS项目之间相互隔离。● kmsProjectId: String类型。用于设置用于标识KMS项目的ID。● tracelnterfaceClass: String类型。默认值为null，用于获取tracelnterfaceId的实现类。值是实现获取tracelnterfaceId方法的接口org.postgresql.log.Tracer的实现类的完整限定类名。● use_boolean: Boolean类型。用于设置extended模式下setBoolean方法绑定的oid类型，默认为false，绑定int2类型；设置为true则绑定bool类型。● allowReadOnly: Boolean类型。用于设置是否允许只读模式，默认为true，允许设置只读模式；设置为false则禁用只读模式。● TLSCiphersSupported: String类型。用于设置支持的TLS加密套件，默认为 TLS_DHE_RSA_WITH_AES_128_GCM_SHA256,TLS_DHE_RSA_WITH_AES_256_GCM_SHA384,TLS_ECDHE_RSA_WITH_AES_128_GCM_S

参数	描述
	<p>HA256,TLS_ECDHE_RSA_WITH_AES_256_GCM_SHA384,TLS_ECDHE_ECDSA_WITH_AES_128_GCM_SHA256,TLS_ECDHE_ECDSA_WITH_AES_256_GCM_SHA384。</p> <ul style="list-style-type: none">• stripTrailingZeros: Boolean类型。默认值为false, 设置为true则去除numeric类型后尾随的0, 仅对ResultSet.getObject(int columnIndex)生效。• enableTimeZone: Boolean类型。默认值为true, 用于指定是否启用服务端时区设置, true表示获取JVM时区指定数据库时区, false表示使用数据库时区。• loadBalanceHosts: Boolean类型。在默认模式下(禁用), 默认顺序连接URL中指定的多个主机。如果启用, 则使用洗牌算法从候选主机中随机选择一个主机建立连接。集中式环境下, 如果使用此参数需要保证业务中没有写操作。• socketTimeoutInConnecting: Integer类型。默认值5s, 用于建立连接时socket读取操作的超时值。如果在建连过程中, 从服务器读取所花费的时间超过此值, 则连接关闭。超时时间单位为秒, 值为0时表示已禁用, timeout不生效。
user	数据库用户。
password	数据库用户的密码。

说明

uppercaseAttributeName参数开启后, 如果数据库中有小写、大写和大小写混合的元数据, 只能查询出小写部分的元数据, 并以大写的形式输出, 使用前请务必确认元数据的存储是否全为小写以避免数据出错。

示例

```
//以下代码将获取数据库连接操作封装为一个接口, 可通过给定用户名和密码来连接数据库。
public static Connection getConnect(String username, String passwd)
{
    //驱动类。
    String driver = "org.postgresql.Driver";
    //数据库连接描述符。
    String sourceURL = "jdbc:postgresql://$ip:$port/postgres";
    Connection conn = null;

    try
    {
        //加载驱动。
        Class.forName(driver);
    }
    catch( Exception e )
    {
        e.printStackTrace();
        return null;
    }

    try
    {
        //创建连接。
        conn = DriverManager.getConnection(sourceURL, username, passwd);
    }
}
```

```
        System.out.println("Connection succeed!");
    }
    catch(Exception e)
    {
        e.printStackTrace();
        return null;
    }

    return conn;
}
// 以下代码将使用Properties对象作为参数建立连接
public static Connection getConnectUseProp(String username, String passwd)
{
    //驱动类。
    String driver = "org.postgresql.Driver";
    //数据库连接描述符。
    String sourceURL = "jdbc:postgresql://$ip:$port/postgres?";
    Connection conn = null;
    Properties info = new Properties();

    try
    {
        //加载驱动。
        Class.forName(driver);
    }
    catch( Exception e )
    {
        e.printStackTrace();
        return null;
    }

    try
    {
        info.setProperty("user", username);
        info.setProperty("password", passwd);
        //创建连接。
        conn = DriverManager.getConnection(sourceURL, info);
        System.out.println("Connection succeed!");
    }
    catch(Exception e)
    {
        e.printStackTrace();
        return null;
    }

    return conn;
}
```

5.3.5 连接数据库（以 SSL 方式）

用户通过JDBC连接GaussDB服务器时，可以通过开启SSL加密客户端和服务端之间的通讯，为敏感数据在Internet上的传输提供了一种安全保障手段。本小节主要介绍应用程序通过JDBC如何采用SSL的方式连接GaussDB。在使用本小节所描述的方法前，默认用户已经获取了服务端和客户端所需要的证书和私钥文件，关于证书等文件的获取请参考Openssl相关文档和命令。

客户端配置

配置步骤如下：

上传证书文件，将在服务端配置章节生成出的文件client.key.pk8，client.crt，cacert.pem放置在客户端。

示例

注：示例1和示例2选择其一。

```
// 认证用的用户名和密码直接写到代码中有很大的安全风险，建议在配置文件或者环境变量中存放(密码应密文存放，使用时解密)，确保安全；
// 本示例以用户名和密码保存在环境变量中为例，运行本示例前请先在本地环境中设置环境变量(环境变量名称请根据自身情况进行设置)EXAMPLE_USERNAME_ENV和EXAMPLE_PASSWORD_ENV。
public class SSL{
    public static void main(String[] args) {
        Properties urlProps = new Properties();
        String urls = "jdbc:postgresql://$ip:$port/postgres";
        String userName = System.getenv("EXAMPLE_USERNAME_ENV");
        String password = System.getenv("EXAMPLE_PASSWORD_ENV")
        /**
         * ===== 示例1 使用NonValidatingFactory通道
         */
        urlProps.setProperty("sslfactory", "org.postgresql.ssl.NonValidatingFactory");
        urlProps.setProperty("user", userName);
        urlProps.setProperty("password", password);
        urlProps.setProperty("ssl", "true");
        /**
         * ===== 示例2 使用证书
         */
        urlProps.setProperty("sslcert", "client.crt");
        urlProps.setProperty("sslkey", "client.key.pk8");
        urlProps.setProperty("sslrootcert", "cacert.pem");
        urlProps.setProperty("user", userName);
        urlProps.setProperty("ssl", "true");
        /* sslmode可配置为: require、verify-ca、verify-full，以下三个示例选择其一*/
        /* ===== 示例2.1 设置sslmode为require，使用证书 */
        urlProps.setProperty("sslmode", "require");
        /* ===== 示例2.2 设置sslmode为verify-ca，使用证书 */
        urlProps.setProperty("sslmode", "verify-ca");
        /* ===== 示例2.3 设置sslmode为verify-full，使用证书（Linux下验证） */
        urls = "jdbc:postgresql://world:8000/postgres";
        urlProps.setProperty("sslmode", "verify-full");
        try {
            Class.forName("org.postgresql.Driver").newInstance();
        } catch (Exception e) {
            e.printStackTrace();
        }
        try {
            Connection conn;
            conn = DriverManager.getConnection(urls,urlProps);
            conn.close();
        } catch (Exception e) {
            e.printStackTrace();
        }
    }
}
/**
 * 注：将客户端密钥转化为DER格式:
 * openssl pkcs8 -topk8 -outform DER -in client.key -out client.key.pk8 -nocrypt
 * openssl pkcs8 -topk8 -inform PEM -in client.key -outform DER -out client.key.der -v1 PBE-MD5-DES
 * openssl pkcs8 -topk8 -inform PEM -in client.key -outform DER -out client.key.der -v1 PBE-SHA1-3DES
 * 以上算法由于安全级别较低，不推荐使用。
 * 如果客户需要采用更高级别的私钥加密算法，启用bouncycastle或者其他第三方私钥解密密码包后可以使用的私钥加密算法如下:
 * openssl pkcs8 -in client.key -topk8 -outform DER -out client.key.der -v2 AES128
 * openssl pkcs8 -in client.key -topk8 -outform DER -out client.key.der -v2 aes-256-cbc -iter 1000000
 * openssl pkcs8 -in client.key -topk8 -out client.key.der -outform Der -v2 aes-256-cbc -v2prf
hmacWithSHA512
 * 启用bouncycastle：使用jdbc的项目引入依赖：bcpkix-jdk15on.jar包，版本建议：1.65以上。
 */
}
```

5.3.6 连接数据库（UDS 方式）

Unix domain socket用于同一主机上不同进程间的数据交换，通过添加`unixsocket`获取套接字工厂使用。

需要引用的jar包有`unixsocket-core-XXX.jar`、`unixsocket-common-XXX.jar`、`unixsocket-native-common-XXX.jar`。同时需要在URL连接串中添加：
`socketFactory=org.newsclub.net.unix.AFUNIXSocketFactory`
`$FactoryArg&socketFactoryArg=[path-to-the-unix-socket]`。

示例：

```
// 认证用的用户名和密码直接写到代码中有很大的安全风险，建议在配置文件或者环境变量中存放(密码应密文存放，使用时解密)，确保安全；
// 本示例以用户名和密码保存在环境变量中为例，运行本示例前请先在本地环境中设置环境变量(环境变量名称请根据自身情况进行设置)EXAMPLE_USERNAME_ENV和EXAMPLE_PASSWORD_ENV
import java.sql.Connection;
import java.sql.DriverManager;
import java.sql.Statement;
import java.util.Properties;

public class Test {
    public static void main(String[] args) {
        String driver = "org.postgresql.Driver";
        String userName = System.getenv("EXAMPLE_USERNAME_ENV");
        String password = System.getenv("EXAMPLE_PASSWORD_ENV");
        Connection conn;
        try {
            Class.forName(driver).newInstance();
            Properties properties = new Properties();
            properties.setProperty("user", userName);
            properties.setProperty("password", password);
            conn = DriverManager.getConnection("jdbc:postgresql://$ip:$port/postgres?
socketFactory=org.newsclub.net.unix.AFUNIXSocketFactory$FactoryArg&socketFactoryArg=/data/tmp/.s.PGSQL.8000",
            properties);
            System.out.println("Connection Successful!");
            Statement statement = conn.createStatement();
            statement.executeQuery("select 1");
        } catch (Exception e) {
            e.printStackTrace();
        }
    }
}
```

须知

- `socketFactoryArg`参数配置根据真实路径进行配置，与GUC参数`unix_socket_directory`的值保持一致。
- 连接主机名必须设置为“localhost”。

5.3.7 执行 SQL 语句

执行普通 SQL 语句

应用程序通过执行SQL语句来操作数据库的数据（不用传递参数的语句），需要按以下步骤执行：

步骤1 调用Connection的createStatement方法创建语句对象。

```
// 认证用的用户名和密码直接写到代码中有很大的安全风险，建议在配置文件或者环境变量中存放(密码应密文存放，使用时解密)，确保安全；
// 本示例以用户名和密码保存在环境变量中为例，运行本示例前请先在本地环境中设置环境变量(环境变量名称请根据自身情况进行设置)EXAMPLE_USERNAME_ENV和EXAMPLE_PASSWORD_ENV。
String userName = System.getenv("EXAMPLE_USERNAME_ENV");
String password = System.getenv("EXAMPLE_PASSWORD_ENV");
Connection conn = DriverManager.getConnection("url",userName,password);
Statement stmt = conn.createStatement();
```

步骤2 调用Statement的executeUpdate方法执行SQL语句。

```
int rc = stmt.executeUpdate("CREATE TABLE customer_t1(c_customer_sk INTEGER, c_customer_name VARCHAR(32));");
```

说明

- 数据库中收到的一次执行请求（不在事务块中），如果含有多条语句，将会被打包成一个事务，事务块中不支持vacuum操作。如果其中有一个语句失败，那么整个请求都将会被回滚。
- 使用Statement执行多语句时应以“;”作为各语句间的分隔符，存储过程、函数、匿名块不支持多语句执行。当preferQueryMode=simple，语句执行不走解析逻辑，此场景下无法使用“;”作为多语句间的分隔符。
- “/”可用作创建单个存储过程、函数、匿名块、包体的结束符。当preferQueryMode=simple，语句执行不走解析逻辑，此场景下无法使用“/”作为结束符。
- 在prepareThreshold=1时，因为preferQueryMode默认模式不对statement进行缓存淘汰，所以statement执行的每条SQL都会缓存语句，可能导致内存膨胀。需要调整preferQueryMode=extendedCacheEverything，对statement进行缓存淘汰。

步骤3 关闭语句对象。

```
stmt.close();
```

----结束

执行预编译 SQL 语句

预编译语句是只编译和优化一次，然后通过设置不同的参数值多次使用。由于已经预先编译好，后续使用会减少执行时间。因此，如果多次执行一条语句，请选择使用预编译语句。可以按以下步骤执行：

步骤1 调用Connection的prepareStatement方法创建预编译语句对象。

```
PreparedStatement pstmt = con.prepareStatement("UPDATE customer_t1 SET c_customer_name = ? WHERE c_customer_sk = 1");
```

步骤2 调用PreparedStatement的setShort设置参数。

```
pstmt.setShort(1, (short)2);
```

注意

PreparedStatement设置绑定参数后，最终会构建成一个B报文（或U报文）在下一步执行SQL语句时发给服务端。但是B/U报文有最大长度限制（不能超过1023MB），如果一次绑定数据过大，可能因报文过长导致异常。因此在这一步需要注意评估和控制绑定数据的大小，避免超出报文上限。

步骤3 调用PreparedStatement的executeUpdate方法执行预编译SQL语句。

```
int rowcount = pstmt.executeUpdate();
```

步骤4 调用PreparedStatement的close方法关闭预编译语句对象。

```
pstmt.close();
```

----结束

调用存储过程

GaussDB支持通过JDBC直接调用事先创建的存储过程，步骤如下：

步骤1 调用Connection的prepareCall方法创建调用语句对象。

```
// 认证用的用户名和密码直接写到代码中有很大的安全风险，建议在配置文件或者环境变量中存放(密码应密文存放，使用时解密)，确保安全；  
// 本示例以用户名和密码保存在环境变量中为例，运行本示例前请先在本地环境中设置环境变量(环境变量名称请根据自身情况进行设置)EXAMPLE_USERNAME_ENV和EXAMPLE_PASSWORD_ENV。  
String userName = System.getenv("EXAMPLE_USERNAME_ENV");  
String password = System.getenv("EXAMPLE_PASSWORD_ENV");  
Connection myConn = DriverManager.getConnection("url",userName,password);  
CallableStatement cstmt = myConn.prepareCall("{? = CALL TESTPROC(?,?,?)}");
```

步骤2 调用CallableStatement的setInt方法设置参数。

```
cstmt.setInt(2, 50);  
cstmt.setInt(1, 20);  
cstmt.setInt(3, 90);
```

步骤3 调用CallableStatement的registerOutParameter方法注册输出参数。

```
cstmt.registerOutParameter(4, Types.INTEGER); //注册out类型的参数，类型为整型。
```

步骤4 调用CallableStatement的execute执行方法调用。

```
cstmt.execute();
```

步骤5 调用CallableStatement的getInt方法获取输出参数。

```
int out = cstmt.getInt(4); //获取out参数
```

示例：

```
//在数据库中已创建了如下存储过程，它带有out参数。  
create or replace procedure testproc  
(  
    psv_in1 in integer,  
    psv_in2 in integer,  
    psv_inout in out integer  
)  
as  
begin  
    psv_inout := psv_in1 + psv_in2 + psv_inout;  
end;  
/
```

步骤6 调用CallableStatement的close方法关闭调用语句。

```
cstmt.close();
```

说明

- 很多的数据库类如Connection、Statement和ResultSet都有close()方法，在使用完对象后应把它们关闭。要注意的是，Connection的关闭将间接关闭所有与它关联的Statement，Statement的关闭间接关闭了ResultSet。
- 一些JDBC驱动程序还提供命名参数的方法来设置参数。命名参数的方法允许根据名称而不是顺序来设置参数，若参数有默认值，则可以不用指定参数值就可以使用此参数的默认值。即使存储过程中参数的顺序发生了变更，也不必修改应用程序。目前GaussDB数据库的JDBC驱动程序不支持此方法。
- GaussDB数据库不支持带有输出参数的函数，也不支持存储过程和函数参数默认值。
- myConn.prepareCall("{? = CALL TESTPROC(?,?,?)}")，执行存储过程绑定参数时，可以按照占位符的顺序绑定参数，注册第一个参数为出参，也可以按照存储过程中的参数顺序绑定参数，注册第四个参数为出参，上述用例为此场景，注册第四个参数为出参。

须知

- 当游标作为存储过程的返回值时，如果使用JDBC调用该存储过程，返回的游标将不可用。
- 存储过程不能和普通SQL在同一条语句中执行。
- 存储过程中inout类型参数必需注册出参。

----结束

Oracle 兼容模式启用重载时，调用存储过程

打开参数behavior_compat_options='proc_outparam_override'后，JDBC调用事先创建的存储过程，步骤如下：

步骤1 调用Connection的prepareCall方法创建调用语句对象。

```
// 认证用的用户名和密码直接写到代码中有很大的安全风险，建议在配置文件或者环境变量中存放(密码应密文存放，使用时解密)，确保安全；
// 本示例以用户名和密码保存在环境变量中为例，运行本示例前请先在本地环境中设置环境变量(环境变量名称请根据自身情况进行设置)EXAMPLE_USERNAME_ENV和EXAMPLE_PASSWORD_ENV。
String userName = System.getenv("EXAMPLE_USERNAME_ENV");
String password = System.getenv("EXAMPLE_PASSWORD_ENV");
Connection conn = DriverManager.getConnection("url",userName,password);
CallableStatement cs = conn.prepareCall("{ CALL TEST_PROC(?,?,?) }");
```

步骤2 调用CallableStatement的setInt方法设置参数。

```
PGobject pGobject = new PGobject();
pGobject.setType("public.compfoo"); // 设置复合类型名，格式为“schema.typeName”。
pGobject.setValue("(1,demo)"); // 绑定复合类型值，格式为“(value1,value2)”。
cs setObject(1, pGobject);
```

步骤3 调用CallableStatement的registerOutParameter方法注册输出参数。

```
// 注册out类型的参数，类型为复合类型,格式为“schema.typeName”。
cs.registerOutParameter(2, Types.STRUCT, "public.compfoo");
```

步骤4 调用CallableStatement的execute执行方法调用。

```
cs.execute();
```

步骤5 调用CallableStatement的getObject方法获取输出参数。

```
PGobject result = (PGobject)cs.getObject(2); // 获取out参数
result.getValue(); // 获取复合类型字符串形式值。
result.getArrayValue(); // 获取复合类型数组形式值，以复合数据类型字段顺序排序。
result.getStruct(); // 获取复合类型子类型名，按创建顺序排序。
```

步骤6 调用CallableStatement的close方法关闭调用语句。

```
cs.close();
```

说明

- oracle兼容模式开启参数后，调用存储过程必须使用{call proc_name(?,?,?)}形式调用，调用函数必须使用{? = call func_name(?,?)}形式调用（等号左侧的“？”为函数返回值的占位符，用于注册函数返回值）。
- 参数behavior_compat_options='proc_outparam_override'行为变更后，业务需要重新建立连接，否则无法正确调用存储过程和函数。
- 函数和存储过程中包含复合类型时，参数的绑定与注册需要使用schema.typename形式。

----结束**示例:**

```
// 在数据库创建复合数据类型。  
CREATE TYPE compfoo AS (f1 int, f3 text);  
// 在数据库中已创建了如下存储过程，它带有out参数。  
create or replace procedure test_proc  
(  
    psv_in in compfoo,  
    psv_out out compfoo  
)  
as  
begin  
    psv_out := psv_in;  
end;  
/
```

执行批处理

用一条预处理语句处理多条相似的数据，数据库只创建一次执行计划，节省了语句的编译和优化时间。可以按如下步骤执行：

步骤1 调用Connection的prepareStatement方法创建预编译语句对象。

```
// 认证用的用户名和密码直接写到代码中有很大的安全风险，建议在配置文件或者环境变量中存放(密码应密文存放，使用时解密)，确保安全；  
// 本示例以用户名和密码保存在环境变量中为例，运行本示例前请先在本地环境中设置环境变量(环境变量名称请根据自身情况进行设置)EXAMPLE_USERNAME_ENV和EXAMPLE_PASSWORD_ENV。  
String userName = System.getenv("EXAMPLE_USERNAME_ENV");  
String password = System.getenv("EXAMPLE_PASSWORD_ENV");  
Connection conn = DriverManager.getConnection("url",userName,password);  
PreparedStatement pstmt = conn.prepareStatement("INSERT INTO customer_t1 VALUES (?)");
```

步骤2 针对每条数据都要调用setShort设置参数，以及调用addBatch确认该条设置完毕。

```
pstmt.setShort(1, (short)2);  
pstmt.addBatch();
```

步骤3 调用PreparedStatement的executeBatch方法执行批处理。

```
int[] rowcount = pstmt.executeBatch();
```

步骤4 调用PreparedStatement的close方法关闭预编译语句对象。

```
pstmt.close();
```

说明

在实际的批处理过程中，通常不终止批处理程序的执行，否则会降低数据库的性能。因此在批处理程序时，应该关闭自动提交功能，每几行提交一次。关闭自动提交功能的语句为：
conn.setAutoCommit(false);

----结束

5.3.8 处理结果集

设置结果集类型

不同类型的结果集有各自的应用场景，应用程序需要根据实际情况选择相应的结果集类型。在执行SQL语句过程中，都需要先创建相应的语句对象，而部分创建语句对象的方法提供了设置结果集类型的功能。具体的参数设置如表5-4所示。涉及的Connection的方法如下：

```
//创建一个Statement对象，该对象将生成具有给定类型和并发性的ResultSet对象。  
createStatement(int resultSetType, int resultSetConcurrency);  
  
//创建一个PreparedStatement对象，该对象将生成具有给定类型和并发性的ResultSet对象。  
prepareStatement(String sql, int resultSetType, int resultSetConcurrency);  
  
//创建一个CallableStatement对象，该对象将生成具有给定类型和并发性的ResultSet对象。  
prepareCall(String sql, int resultSetType, int resultSetConcurrency);
```

表 5-4 结果集类型

参数	描述
resultSetType	<p>表示结果集的类型，具体有三种类型：</p> <ul style="list-style-type: none">• <code>ResultSet.TYPE_FORWARD_ONLY</code>：ResultSet只能向前移动。是缺省值。• <code>ResultSet.TYPE_SCROLL_SENSITIVE</code>：在修改后重新滚动到修改所在行，可以看到修改后的结果。• <code>ResultSet.TYPE_SCROLL_INSENSITIVE</code>：对可修改例程所做的编辑不进行显示。 <p>说明 结果集从数据库中读取了数据之后，即使类型是<code>ResultSet.TYPE_SCROLL_SENSITIVE</code>，也不会看到由其他事务在这之后引起的改变。调用ResultSet的<code>refreshRow()</code>方法，可进入数据库并从其中取得当前游标所指记录的最新数据。</p>
resultSetConcurrency	<p>表示结果集的并发，具体有两种类型：</p> <ul style="list-style-type: none">• <code>ResultSet.CONCUR_READ_ONLY</code>：如果不从结果集中的数据建立一个新的更新语句，不能对结果集中的数据进行更新。• <code>ResultSet.CONCUR_UPDATEABLE</code>：可改变的结果集。对于可滚动的结果集，可对结果集进行适当的改变。

在结果集中定位

ResultSet对象具有指向其当前数据行的光标。最初，光标被置于第一行之前。next方法将光标移动到下一行；因为该方法在ResultSet对象没有下一行时返回false，所以可以在while循环中使用它来迭代结果集。但对于可滚动的结果集，JDBC驱动程序提供更多的定位方法，使ResultSet指向特定的行。定位方法如表5-5所示。

表 5-5 在结果集中定位的方法

方法	描述
next()	把ResultSet向下移动一行。
previous()	把ResultSet向上移动一行。
beforeFirst()	把ResultSet定位到第一行之前。
afterLast()	把ResultSet定位到最后一行之后。
first()	把ResultSet定位到第一行。
last()	把ResultSet定位到最后一行。
absolute(int)	把ResultSet移动到参数指定的行数。
relative(int)	通过设置为1向前（设置为1，相当于next()）或者向后（设置为-1，相当于previous()）移动参数指定的行。

获取结果集中光标的位置

对于可滚动的结果集，可能会调用定位方法来改变光标的位置。JDBC驱动程序提供了获取结果集中光标所处位置的方法。获取光标位置的方法如表5-6所示。

表 5-6 获取结果集光标的位置

方法	描述
isFirst()	是否在一行。
isLast()	是否在最后一行。
isBeforeFirst()	是否在第一行之前。
isAfterLast()	是否在最后一行之后。
getRow()	获取当前在第几行。

获取结果集中的数据

ResultSet对象提供了丰富的方法，以获取结果集中的数据。获取数据常用的方法如表5-7所示，其他方法请参考JDK官方文档。

表 5-7 ResultSet 对象的常用方法

方法	描述
int getInt(int columnIndex)	按列标获取int型数据。
int getInt(String columnLabel)	按列名获取int型数据。

方法	描述
String getString(int columnIndex)	按列标获取String型数据。
String getString(String columnName)	按列名获取String型数据。
Date getDate(int columnIndex)	按列标获取Date型数据
Date getDate(String columnName)	按列名获取Date型数据。

5.3.9 关闭连接

在使用数据库连接完成相应的数据操作后，需要关闭数据库连接。

关闭数据库连接可以直接调用其close方法即可。

```
// 认证用的用户名和密码直接写到代码中有很大的安全风险，建议在配置文件或者环境变量中存放(密码应密文存放，使用时解密)，确保安全；
// 本示例以用户名和密码保存在环境变量中为例，运行本示例前请先在本地环境中设置环境变量(环境变量名称请根据自身情况进行设置)EXAMPLE_USERNAME_ENV和EXAMPLE_PASSWORD_ENV。
String userName = System.getenv("EXAMPLE_USERNAME_ENV");
String password = System.getenv("EXAMPLE_PASSWORD_ENV");
Connection conn = DriverManager.getConnection(sourceURL, userName, password);
conn.close();
```

5.3.10 日志管理

GaussDB JDBC驱动程序支持使用日志记录来帮助解决在应用程序中使用GaussDB JDBC驱动程序时的问题。GaussDB JDBC支持如下三种日志管理方式：

1. 对接应用程序使用的SLF4J日志框架。
2. 对接应用程序使用的JdkLogger日志框架。

SLF4J和JdkLogger是业界Java应用程序日志管理的主流框架，描述应用程序如何使用这些框架超出了本文范围，用户请参考对应的官方文档（SLF4J：<http://www.slf4j.org/manual.html>，JdkLogger：<https://docs.oracle.com/javase/8/docs/technotes/guides/logging/overview.html>）。

方式一：对接应用程序的SLF4J日志框架。

在建立连接时，url配置logger=Slf4JLogger。

可采用Log4j或Log4j2来实现SLF4J。当采用Log4j实现SLF4J，需要添加如下jar包：log4j-*.jar、slf4j-api-*.jar、slf4j-log4j-*.jar，（*区分版本），和配置文件：log4j.properties。若采用Log4j2实现SLF4J，需要添加如下jar包：log4j-api-*.jar、log4j-core-*.jar、log4j-slf4j18-impl-*.jar、slf4j-api-*-alpha1.jar（*区分版本），和配置文件：log4j2.xml。

此方式支持日志管控。SLF4J可通过文件中的相关配置实现强大的日志管控功能，建议使用此方式进行日志管理。

注意

此方式依赖slf4j的通用API接口，如org.slf4j.LoggerFactory.getLogger(String name)、org.slf4j.Logger.debug(String var1)、org.slf4j.Logger.info(String var1)、org.slf4j.Logger.warn(String warn)、org.slf4j.Logger.warn(String warn)等，若以上接口发生变更，日志将无法打印。

示例：

```
public static Connection GetConnection(String username, String passwd){
    String sourceURL = "jdbc:postgresql://$ip:$port/postgres?logger=Slf4JLogger";
    Connection conn = null;

    try{
        //创建连接
        conn = DriverManager.getConnection(sourceURL,username,passwd);
        System.out.println("Connection succeed!");
    }catch (Exception e){
        e.printStackTrace();
        return null;
    }
    return conn;
}
```

log4j.properties示例：

```
log4j.logger.org.postgresql=ALL, log_gsjdbc

# 默认文件输出配置
log4j.appender.log_gsjdbc=org.apache.log4j.RollingFileAppender
log4j.appender.log_gsjdbc.Append=true
log4j.appender.log_gsjdbc.File=gsjdbc.log
log4j.appender.log_gsjdbc.Threshold=TRACE
log4j.appender.log_gsjdbc.MaxFileSize=10MB
log4j.appender.log_gsjdbc.MaxBackupIndex=5
log4j.appender.log_gsjdbc.layout=org.apache.log4j.PatternLayout
log4j.appender.log_gsjdbc.layout.ConversionPattern=%d %p %t %c - %m%n
log4j.appender.log_gsjdbc.File.Encoding = UTF-8
```

log4j2.xml示例：

```
<?xml version="1.0" encoding="UTF-8"?>
<configuration status="OFF">
    <appenders>
        <Console name="Console" target="SYSTEM_OUT">
            <PatternLayout pattern="%d %p %t %c - %m%n"/>
        </Console>
        <File name="FileTest" fileName="test.log">
            <PatternLayout pattern="%d %p %t %c - %m%n"/>
        </File>
        <!--JDBC Driver日志文件输出配置，支持日志回卷，设定日志大小超过10MB时，创建新的文件，新文件的命名格式为：年-月-日-文件编号-->
        <RollingFile name="RollingFileJdbc" fileName="gsjdbc.log" filePattern="%d{yyyy-MM-dd}-%i.log">
            <PatternLayout pattern="%d %p %t %c - %m%n"/>
            <Policies>
                <SizeBasedTriggeringPolicy size="10 MB"/>
            </Policies>
        </RollingFile>
    </appenders>
    <loggers>
        <root level="all">
            <appender-ref ref="Console"/>
            <appender-ref ref="FileTest"/>
        </root>
        <!--指定JDBC Driver日志，级别为：all，可查看所有日志，输出到gsjdbc.log文件中-->
        <logger name="org.postgresql" level="all" additivity="false">
```

```
<appender-ref ref="RollingFileJdbc"/>
</logger>
</loggers>
</configuration>
```

方式二：对接应用程序使用的JdkLogger日志框架。

默认的Java日志记录框架将其配置存储在名为logging.properties的文件中。Java会在Java安装目录的文件夹中安装全局配置文件。logging.properties文件也可以创建并与单个项目一起存储。

logging.properties配置示例：

```
# 指定处理程序为文件。
handlers= java.util.logging.FileHandler

# 指定默认全局日志级别
.level= ALL

# 指定日志输出管控标准
java.util.logging.FileHandler.level=ALL
java.util.logging.FileHandler.pattern = gsjdbc.log
java.util.logging.FileHandler.limit = 500000
java.util.logging.FileHandler.count = 30
java.util.logging.FileHandler.formatter = java.util.logging.SimpleFormatter
java.util.logging.FileHandler.append=false
```

代码中使用示例：

```
System.setProperty("java.util.logging.FileHandler.pattern","jdbc.log");
FileHandler fileHandler = new FileHandler(System.getProperty("java.util.logging.FileHandler.pattern"));
Formatter formatter = new SimpleFormatter();
fileHandler.setFormatter(formatter);
Logger logger = Logger.getLogger("org.postgresql");
logger.addHandler(fileHandler);
logger.setLevel(Level.ALL);
logger.setUseParentHandlers(false);
```

链路跟踪功能

GaussDB JDBC驱动程序提供了应用到数据库的链路跟踪功能，用于将数据库端离散的SQL和应用程序的请求关联起来。该功能需要应用开发者实现org.postgresql.log.Tracer接口类，并在url中指定接口实现类的全限定名。

url示例：

```
String URL = "jdbc:postgresql://$ip:$port/postgres?tracingInterfaceClass=xxx.xxx.xxx.OpenGaussTraceImpl";
```

org.postgresql.log.Tracer接口类定义如下：

```
public interface Tracer {
    // Retrieves the value of traceId.
    String getTraceId();
}
```

org.postgresql.log.Tracer接口实现类示例：

```
import org.postgresql.log.Tracer;

public class OpenGaussTraceImpl implements Tracer {
    private static MDC mdc = new MDC();

    private final String TRACE_ID_KEY = "traceId";

    public void set(String traceId) {
        mdc.put(TRACE_ID_KEY, traceId);
    }

    public void reset() {
        mdc.clear();
    }
}
```

```
@Override
public String getTraceId() {
    return mdc.get(TRACE_ID_KEY);
}
}
```

上下文映射示例，用于存放不同请求的生成的traceId。

```
import java.util.HashMap;

public class MDC {
    static final private ThreadLocal<HashMap<String, String>> threadLocal = new ThreadLocal<>();

    public void put(String key, String val) {
        if (key == null || val == null) {
            throw new IllegalArgumentException("key or val cannot be null");
        } else {
            if (threadLocal.get() == null) {
                threadLocal.set(new HashMap<>());
            }
            threadLocal.get().put(key, val);
        }
    }

    public String get(String key) {
        if (key == null) {
            throw new IllegalArgumentException("key cannot be null");
        } else if (threadLocal.get() == null) {
            return null;
        } else {
            return threadLocal.get().get(key);
        }
    }

    public void clear() {
        if (threadLocal.get() == null) {
            return;
        } else {
            threadLocal.get().clear();
        }
    }
}
```

业务使用traceId示例。

```
String traceId = UUID.randomUUID().toString().replaceAll("-", "");
openGaussTrace.set(traceId);
pstmt = con.prepareStatement("select * from test_trace_id where id = ?");
pstmt.setInt(1, 1);
pstmt.execute();
pstmt = con.prepareStatement("insert into test_trace_id values(?,?)");
pstmt.setInt(1, 2);
pstmt.setString(2, "test");
pstmt.execute();
openGaussTrace.reset();
```

说明

- 使用链路跟踪功能时，应用层链路功能由业务保证。
- 应用必须向JDBC暴露获取traceId的接口，并将该接口实现类配置到JDBC连接串中。
- 同一请求的不同SQL使用的traceId须相同。
- 应用传入的traceId不能超过32字节，否则多余字节将被截断。

5.3.11 示例：常用操作

示例 1

此示例将演示如何基于GaussDB提供的JDBC接口开发应用程序。执行示例前，需要加载驱动，驱动的获取和加载方法请参考[JDBC包、驱动类和环境类](#)。

```
//DBtest.java
//演示基于JDBC开发的主要步骤，会涉及创建数据库、创建表、插入数据等。
// 认证用的用户名和密码直接写到代码中有很大的安全风险，建议在配置文件或者环境变量中存放(密码应密文存放，使用时解密)，确保安全；
// 本示例以用户名和密码保存在环境变量中为例，运行本示例前请先在本地环境中设置环境变量(环境变量名称请根据自身情况进行设置)EXAMPLE_USERNAME_ENV和EXAMPLE_PASSWORD_ENV。

import java.sql.Connection;
import java.sql.DriverManager;
import java.sql.PreparedStatement;
import java.sql.SQLException;
import java.sql.Statement;
import java.sql.CallableStatement;
import java.sql.Types;

public class DBTest {

    //创建数据库连接。
    public static Connection GetConnection(String username, String passwd) {
        String driver = "org.postgresql.Driver";
        String sourceURL = "jdbc:postgresql://$ip:$port/postgres";
        Connection conn = null;
        try {
            //加载数据库驱动。
            Class.forName(driver).newInstance();
        } catch (Exception e) {
            e.printStackTrace();
            return null;
        }

        try {
            //创建数据库连接。
            conn = DriverManager.getConnection(sourceURL, username, passwd);
            System.out.println("Connection succeed!");
        } catch (Exception e) {
            e.printStackTrace();
            return null;
        }

        return conn;
    };

    //执行普通SQL语句，创建customer_t1表。
    public static void CreateTable(Connection conn) {
        Statement stmt = null;
        try {
            stmt = conn.createStatement();

            //执行普通SQL语句。
            int rc = stmt
                .executeUpdate("CREATE TABLE customer_t1(c_customer_sk INTEGER, c_customer_name
                VARCHAR(32));");

            stmt.close();
        } catch (SQLException e) {
            if (stmt != null) {
                try {
                    stmt.close();
                } catch (SQLException e1) {
                    e1.printStackTrace();
                }
            }
        }
    }
}
```

```
    }
    e.printStackTrace();
  }
}

//执行预处理语句，批量插入数据。
public static void BatchInsertData(Connection conn) {
    PreparedStatement pst = null;

    try {
        //生成预处理语句。
        pst = conn.prepareStatement("INSERT INTO customer_t1 VALUES (?,?)");
        for (int i = 0; i < 3; i++) {
            //添加参数。
            pst.setInt(1, i);
            pst.setString(2, "data " + i);
            pst.addBatch();
        }
        //执行批处理。
        pst.executeBatch();
        pst.close();
    } catch (SQLException e) {
        if (pst != null) {
            try {
                pst.close();
            } catch (SQLException e1) {
                e1.printStackTrace();
            }
        }
        e.printStackTrace();
    }
}

//执行预编译语句，更新数据。
public static void ExecPreparedSQL(Connection conn) {
    PreparedStatement pstmt = null;
    try {
        pstmt = conn
            .prepareStatement("UPDATE customer_t1 SET c_customer_name = ? WHERE c_customer_sk = 1");
        pstmt.setString(1, "new Data");
        int rowcount = pstmt.executeUpdate();
        pstmt.close();
    } catch (SQLException e) {
        if (pstmt != null) {
            try {
                pstmt.close();
            } catch (SQLException e1) {
                e1.printStackTrace();
            }
        }
        e.printStackTrace();
    }
}

//执行存储过程。
public static void ExecCallableSQL(Connection conn) {
    CallableStatement cstmt = null;
    try {
        // 存储过程TESTPROC需提前创建。
        cstmt=conn.prepareCall("{? = CALL TESTPROC(?,?,?)}");
        cstmt.setInt(2, 50);
        cstmt.setInt(1, 20);
        cstmt.setInt(3, 90);
        cstmt.registerOutParameter(4, Types.INTEGER); //注册out类型的参数，类型为整型。
        cstmt.execute();
        int out = cstmt.getInt(4); //获取out参数
        System.out.println("The CallableStatment TESTPROC returns:"+out);
        cstmt.close();
    }
}
```

```
} catch (SQLException e) {
    if (cstmt != null) {
        try {
            cstmt.close();
        } catch (SQLException e1) {
            e1.printStackTrace();
        }
    }
    e.printStackTrace();
}
}

/**
 * 主程序，逐步调用各静态方法。
 * @param args
 */
public static void main(String[] args) {
    //创建数据库连接。
    String userName = System.getenv("EXAMPLE_USERNAME_ENV");
    String password = System.getenv("EXAMPLE_PASSWORD_ENV");
    Connection conn = GetConnection(userName, password);

    //创建表。
    CreateTable(conn);

    //批插数据。
    BatchInsertData(conn);

    //执行预编译语句，更新数据。
    ExecPreparedSQL(conn);

    //执行存储过程。
    ExecCallableSQL(conn);

    //关闭数据库连接。
    try {
        conn.close();
    } catch (SQLException e) {
        e.printStackTrace();
    }
}
}
```

示例 2 客户端内存占用过多解决

此示例主要使用setFetchSize来调整客户端内存使用，它的原理是通过数据库游标来分批获取服务器端数据，但它会加大网络交互，可能会损失部分性能。

由于游标事务内有效，故需要先关闭自动提交，最后需要执行手动提交。

```
// 关闭掉自动提交
conn.setAutoCommit(false);
Statement st = conn.createStatement();

// 打开游标，每次获取50行数据
st.setFetchSize(50);
ResultSet rs = st.executeQuery("SELECT * FROM mytable");
while (rs.next())
{
    System.out.print("a row was returned.");
}
conn.commit();
rs.close();

// 关闭服务器游标。
```

```
st.setFetchSize(0);
rs = st.executeQuery("SELECT * FROM mytable");
while (rs.next())
{
    System.out.print("many rows were returned.");
}
conn.commit();
rs.close();

// Close the statement.
st.close();
conn.close();
```

执行完毕后可使用如下命令恢复自动提交：

```
conn.setAutoCommit(true);
```

示例 3 常用数据类型使用示例

```
//bit类型使用示例，注意此处bit类型取值范围[0,1]
Statement st = conn.createStatement();
String sqlstr = "create or replace function fun_1()\n" +
    "returns bit AS $$\n" +
    "select col_bit from t_bit limit 1;\n" +
    "$$\n" +
    "LANGUAGE SQL;";
st.execute(sqlstr);
CallableStatement c = conn.prepareCall("{ ? = call fun_1() }");
//注册输出类型，位串类型
c.registerOutParameter(1, Types.BIT);
c.execute();
//使用Boolean类型获取结果
System.out.println(c.getBoolean(1));

// money类型使用示例
// 表结构中包含money类型列的使用示例。
st.execute("create table t_money(col1 money)");
PreparedStatement pstmt = conn.prepareStatement("insert into t_money values(?)");
// 使用PGObject赋值，取值范围[-92233720368547758.08, 92233720368547758.07]
PGObject minMoney = new PGObject();
minMoney.setType("money");
minMoney.setValue("-92233720368547758.08");
pstmt setObject(1, minMoney);
pstmt.execute();
// 使用PGMoney赋值,取值范围[-9999999.99,9999999.99]
pstmt.setObject(1,new PGMoney(9999999.99));
pstmt.execute();

// 函数返回值为money的使用示例。
st.execute("create or replace function func_money() " +
    "return money " +
    "as declare " +
    "var1 money; " +
    "begin " +
    " select col1 into var1 from t_money limit 1; " +
    " return var1; " +
    "end;");
CallableStatement cs = conn.prepareCall("{? = call func_money()}");
cs.registerOutParameter(1,Types.DOUBLE);
cs.execute();
cs.getObject(1);
```

示例 4 获取驱动版本示例

```
Driver.getGSVersion();
```

5.3.12 示例：重新执行应用 SQL

当主数据库节点故障且10s未恢复时，GaussDB会将对应的备数据库节点升主，使数据库正常运行。备升主期间正在运行的作业会失败；备升主后启动的作业不会再受影响。如果要做到数据库节点主备切换过程中，上层业务不感知，可参考此示例构建业务层SQL重试机制。执行示例前，需要加载驱动，驱动获取和加载方法请参考[JDBC包、驱动类和环境类](#)。

// 认证用的用户名和密码直接写到代码中有很大的安全风险，建议在配置文件或者环境变量中存放(密码应密文存放，使用时解密)，确保安全；

// 本示例以用户名和密码保存在环境变量中为例，运行本示例前请先在本地环境中设置环境变量(环境变量名称请根据自身情况进行设置)EXAMPLE_USERNAME_ENV和EXAMPLE_PASSWORD_ENV。

```
import java.sql.Connection;
import java.sql.DriverManager;
import java.sql.PreparedStatement;
import java.sql.ResultSet;
import java.sql.SQLException;
import java.sql.Statement;

class ExitHandler extends Thread {
    private Statement cancel_stmt = null;

    public ExitHandler(Statement stmt) {
        super("Exit Handler");
        this.cancel_stmt = stmt;
    }

    public void run() {
        System.out.println("exit handle");
        try {
            this.cancel_stmt.cancel();
        } catch (SQLException e) {
            System.out.println("cancel query failed.");
            e.printStackTrace();
        }
    }
}

public class SQLRetry {
    //创建数据库连接。
    public static Connection GetConnection(String username, String passwd) {
        String driver = "org.postgresql.Driver";
        String sourceURL = "jdbc:postgresql://$ip:$port/postgres";
        Connection conn = null;
        try {
            //加载数据库驱动。
            Class.forName(driver).newInstance();
        } catch (Exception e) {
            e.printStackTrace();
            return null;
        }

        try {
            //创建数据库连接。
            conn = DriverManager.getConnection(sourceURL, username, passwd);
            System.out.println("Connection succeed!");
        } catch (Exception e) {
            e.printStackTrace();
            return null;
        }

        return conn;
    }

    //执行普通SQL语句，创建jdbc_test1表。
    public static void CreateTable(Connection conn) {
        Statement stmt = null;
        try {
            stmt = conn.createStatement();
        }
    }
}
```

```
Runtime.getRuntime().addShutdownHook(new ExitHandler(stmt));

//执行普通SQL语句。
int rc2 = stmt
    .executeUpdate("DROP TABLE if exists jdbc_test1;");

int rc1 = stmt
    .executeUpdate("CREATE TABLE jdbc_test1(col1 INTEGER, col2 VARCHAR(10));");

stmt.close();
} catch (SQLException e) {
    if (stmt != null) {
        try {
            stmt.close();
        } catch (SQLException e1) {
            e1.printStackTrace();
        }
    }
    e.printStackTrace();
}
}

//执行预处理语句，批量插入数据。
public static void BatchInsertData(Connection conn) {
    PreparedStatement pst = null;

    try {
        //生成预处理语句。
        pst = conn.prepareStatement("INSERT INTO jdbc_test1 VALUES (?,?)");
        for (int i = 0; i < 100; i++) {
            //添加参数。
            pst.setInt(1, i);
            pst.setString(2, "data " + i);
            pst.addBatch();
        }
        //执行批处理。
        pst.executeBatch();
        pst.close();
    } catch (SQLException e) {
        if (pst != null) {
            try {
                pst.close();
            } catch (SQLException e1) {
                e1.printStackTrace();
            }
        }
        e.printStackTrace();
    }
}

//执行预编译语句，更新数据。
private static boolean QueryRedo(Connection conn){
    PreparedStatement pstmt = null;
    boolean retValue = false;
    try {
        pstmt = conn
            .prepareStatement("SELECT col1 FROM jdbc_test1 WHERE col2 = ?");

        pstmt.setString(1, "data 10");
        ResultSet rs = pstmt.executeQuery();

        while (rs.next()) {
            System.out.println("col1 = " + rs.getString("col1"));
        }
        rs.close();

        pstmt.close();
    }
```

```
        retValue = true;
    } catch (SQLException e) {
        System.out.println("catch..... retValue " + retValue);
        if (pstmt != null) {
            try {
                pstmt.close();
            } catch (SQLException e1) {
                e1.printStackTrace();
            }
        }
        e.printStackTrace();
    }

    System.out.println("finesh.....");
    return retValue;
}

//查询语句，执行失败重试，重试次数可配置。
public static void ExecPreparedSQL(Connection conn) throws InterruptedException {
    int maxRetryTime = 50;
    int time = 0;
    String result = null;
    do {
        time++;
        try {
            System.out.println("time:" + time);
            boolean ret = QueryRedo(conn);
            if (ret == false) {
                System.out.println("retry, time:" + time);
                Thread.sleep(10000);
                QueryRedo(conn);
            }
        } catch (Exception e) {
            e.printStackTrace();
        }
    } while (null == result && time < maxRetryTime);
}

/**
 * 主程序，逐步调用各静态方法。
 * @param args
 * @throws InterruptedException
 */
public static void main(String[] args) throws InterruptedException {
    //创建数据库连接。

    String userName = System.getenv("EXAMPLE_USERNAME_ENV");
    String password = System.getenv("EXAMPLE_PASSWORD_ENV");
    Connection conn = GetConnection(userName, password);
    //创建表。
    CreateTable(conn);

    //批插数据。
    BatchInsertData(conn);

    //执行预编译语句，更新数据。
    ExecPreparedSQL(conn);

    //关闭数据库连接。
    try {
        conn.close();
    } catch (SQLException e) {
        e.printStackTrace();
    }
}
}
```

\$ip:\$port

5.3.13 示例：通过本地文件导入导出数据

在使用JAVA语言基于GaussDB进行二次开发时，可以使用CopyManager接口，通过流方式，将数据库中的数据导出到本地文件或者将本地文件导入数据库中，文件格式支持CSV、TEXT等格式。

样例程序如下，执行示例前，需要加载驱动，驱动的获取和加载方法请参考[JDBC包、驱动类和环境类](#)。

```
// 认证用的用户名和密码直接写到代码中有很大的安全风险，建议在配置文件或者环境变量中存放(密码应密文存放，使用时解密)，确保安全；
// 本示例以用户名和密码保存在环境变量中为例，运行本示例前请先在本地环境中设置环境变量(环境变量名称请根据自身情况进行设置)EXAMPLE_USERNAME_ENV和EXAMPLE_PASSWORD_ENV。
import java.sql.Connection;
import java.sql.DriverManager;
import java.io.IOException;
import java.io.FileInputStream;
import java.io.FileOutputStream;
import java.sql.SQLException;
import org.postgresql.copy.CopyManager;
import org.postgresql.core.BaseConnection;

public class Copy{

    public static void main(String[] args)
    {

        String urls = new String("jdbc:postgresql://$ip:$port/postgres"); //数据库URL
        String username = System.getenv("EXAMPLE_USERNAME_ENV"); //用户名
        String password = System.getenv("EXAMPLE_PASSWORD_ENV"); //密码
        String tablename = new String("migration_table"); //定义表信息
        String tablename1 = new String("migration_table_1"); //定义表信息
        String driver = "org.postgresql.Driver";
        Connection conn = null;

        try {
            Class.forName(driver);
            conn = DriverManager.getConnection(urls, username, password);
        } catch (ClassNotFoundException e) {
            e.printStackTrace(System.out);
        } catch (SQLException e) {
            e.printStackTrace(System.out);
        }

        // 将SELECT * FROM migration_table查询结果导出到本地文件d:/data.txt
        try {
            copyToFile(conn, "d:/data.txt", "(SELECT * FROM migration_table)");
        } catch (SQLException e) {

        }

        e.printStackTrace();
    } catch (IOException e) {

    }

    e.printStackTrace();
}

//将d:/data.txt中的数据导入到migration_table_1中。
try {
    copyFromFile(conn, "d:/data.txt", tablename1);
} catch (SQLException e) {
    e.printStackTrace();
} catch (IOException e) {

}

e.printStackTrace();
}

// 将migration_table_1中的数据导出到本地文件d:/data1.txt
try {
```

```
copyToFile(conn, "d:/data1.txt", tablename1);
} catch (SQLException e) {

e.printStackTrace();
} catch (IOException e) {

e.printStackTrace();
}
}
// 使用copyIn把数据从文件中导入数据库,
public static void copyFromFile(Connection connection, String filePath, String tableName)
throws SQLException, IOException {

FileInputStream fileInputStream = null;

try {
CopyManager copyManager = new CopyManager((BaseConnection)connection);
fileInputStream = new FileInputStream(filePath);
copyManager.copyIn("COPY " + tableName + " FROM STDIN", fileInputStream);
} finally {
if (fileInputStream != null) {
try {
fileInputStream.close();
} catch (IOException e) {
e.printStackTrace();
}
}
}
}

// 使用copyOut把数据从数据库中导出到文件中
public static void copyToFile(Connection connection, String filePath, String tableOrQuery)
throws SQLException, IOException {

FileOutputStream fileOutputStream = null;

try {
CopyManager copyManager = new CopyManager((BaseConnection)connection);
fileOutputStream = new FileOutputStream(filePath);
copyManager.copyOut("COPY " + tableOrQuery + " TO STDOUT", fileOutputStream);
} finally {
if (fileOutputStream != null) {
try {
fileOutputStream.close();
} catch (IOException e) {
e.printStackTrace();
}
}
}
}
}
```

5.3.14 示例：从 MY 迁移数据

下面示例演示如何通过CopyManager从MY向GaussDB进行数据迁移。执行示例前，需要加载驱动，驱动的获取和加载方法请参考[JDBC包](#)、[驱动类](#)和[环境类](#)。

```
// 认证用的用户名和密码直接写到代码中有很大的安全风险，建议在配置文件或者环境变量中存放(密码应密文存放，使用时解密)，确保安全；
// 本示例以用户名和密码保存在环境变量中为例，运行本示例前请先在本地环境中设置环境变量(环境变量名称请根据自身情况进行设置)EXAMPLE_USERNAME_ENV和EXAMPLE_PASSWORD_ENV。
import java.io.StringReader;
import java.sql.Connection;
import java.sql.DriverManager;
import java.sql.ResultSet;
import java.sql.SQLException;
import java.sql.Statement;
```

```
import org.postgresql.copy.CopyManager;
import org.postgresql.core.BaseConnection;

public class Migration{

    public static void main(String[] args) {

        String url = new String("jdbc:postgresql://$ip:$port/postgres"); //数据库URL
        String user = System.getenv("EXAMPLE_USERNAME_ENV"); //GaussDB用户名
        String pass = System.getenv("EXAMPLE_PASSWORD_ENV"); //GaussDB密码
        String tablename = new String("migration_table"); //定义表信息
        String delimiter = new String("|"); //定义分隔符
        String encoding = new String("UTF8"); //定义字符集
        String driver = "org.postgresql.Driver";
        StringBuffer buffer = new StringBuffer(); //定义存放格式化数据的缓存

        try {
            //获取源数据库查询结果集
            ResultSet rs = getDataSet();

            //遍历结果集，逐行获取记录
            //将每条记录中各字段值，按指定分隔符分割，由换行符结束，拼成一个字符串
            //把拼成的字符串，添加到缓存buffer
            while (rs.next()) {
                buffer.append(rs.getString(1) + delimiter
                    + rs.getString(2) + delimiter
                    + rs.getString(3) + delimiter
                    + rs.getString(4)
                    + "\n");
            }
            rs.close();

            try {
                //建立目标数据库连接
                Class.forName(driver);
                Connection conn = DriverManager.getConnection(url, user, pass);
                BaseConnection baseConn = (BaseConnection) conn;
                baseConn.setAutoCommit(false);

                //初始化表信息
                String sql = "Copy " + tablename + " from STDIN DELIMITER " + "" + delimiter + "" + "
ENCODING " + "" + encoding + """;

                //提交缓存buffer中的数据
                CopyManager cp = new CopyManager(baseConn);
                StringReader reader = new StringReader(buffer.toString());
                cp.copyIn(sql, reader);
                baseConn.commit();
                reader.close();
                baseConn.close();
            } catch (ClassNotFoundException e) {
                e.printStackTrace(System.out);
            } catch (SQLException e) {
                e.printStackTrace(System.out);
            }
        } catch (Exception e) {
            e.printStackTrace();
        }
    }

    //*****
    // 从源数据库返回查询结果集
    //*****
    private static ResultSet getDataSet() {
        ResultSet rs = null;
        try {
            Class.forName("com.MY.jdbc.Driver").newInstance();
        }
    }
}
```

```
String userName = System.getenv("EXAMPLE_USERNAME_ENV");
String password = System.getenv("EXAMPLE_PASSWORD_ENV");
Connection conn = DriverManager.getConnection("jdbc:MY://$ip:$port/database?
useSSL=false&allowPublicKeyRetrieval=true", userName, password);
Statement stmt = conn.createStatement();
rs = stmt.executeQuery("select * from migration_table");
} catch (SQLException e) {
    e.printStackTrace();
} catch (Exception e) {
    e.printStackTrace();
}
}
return rs;
}
```

5.3.15 示例：逻辑复制代码示例

下面示例演示如何通过JDBC接口使用逻辑复制功能的过程。

针对逻辑复制的配置选项，除了在[逻辑解码](#)中的配置选项外，还有专门给JDBC等流式解码工具增加的配置项，如下所示：

1. 解码线程并行度

通过配置选项parallel-decode-num，指定并行解码的Decoder线程数量。其取值范围为1~20的int型，取1表示按照原有的串行逻辑进行解码，取其余值即为开启并行解码。默认值为1。当该选项配置为1时，禁止配置以下选项：解码格式选项decode-style、批量发送选项sending-batch和并行解码队列长度选项parallel-queue-size。

2. 解码格式

通过配置选项decode-style，指定解码格式。其取值为char型的字符'j'、't'或'b'，分别代表json格式、text格式及二进制格式。默认值为'b'即二进制格式解码。该选项仅允许并行解码时设置，且二进制格式解码仅在并行解码场景下支持。与二进制格式对应的json和text格式，在批量发送的解码结果中，每条解码语句的前4字节组成的uint32代表该条语句总字节数（不包含该uint32类型占用的4字节，0代表本批次解码结束），8字节uint64代表相应lsn（begin对应first_lsn，commit对应end_lsn，其他场景对应该条语句的lsn）。

📖 说明

二进制格式编码规则如下所示：

1. 前4字节代表接下来到语句级别分隔符字母P（不含）或者该批次结束符F（不含）的解码结果的总字节数，该值如果为0代表本批次解码结束。
2. 接下来8字节uint64代表相应lsn（begin对应first_lsn，commit对应end_lsn，其他场景对应该条语句的lsn）。
3. 接下来1字节的字母有5种B/C/I/U/D，分别代表begin/commit/insert/update/delete。
4. **第3.接下来1字节的字母有5种B/C/I/U/D，...步字母为B时：**
 1. 接下来的8字节uint64代表CSN。
 2. 接下来的8字节uint64代表first_lsn。
 3. 【该部分为可选项】接下来的1字节字母如果为T，则代表后面4字节uint32表示该事务commit时间戳长度，再后面等同于该长度的字符为时间戳字符串。
 4. 【该部分为可选项】接下来的1字节字母如果为N，则代表后面4字节uint32表示该事务用户名的长度，再后面等同于该长度的字符为事务的用户名字。
 5. 因为之后仍可能有解码语句，接下来会有1字节字母P或F作为语句间的分隔符，P代表本批次仍有解码的语句，F代表本批次完成。
5. **第3.接下来1字节的字母有5种B/C/I/U/D，...步字母为C时：**
 1. 【该部分为可选项】接下来1字节字母如果为X，则代表后面的8字节uint64表示xid。
 2. 【该部分为可选项】接下来的1字节字母如果为T，则代表后面4字节uint32表示时间戳长度，再后面等同于该长度的字符为时间戳字符串。
 3. 因为批量发送日志时，一个COMMIT日志解码之后可能仍有其他事务的解码结果，接下来的1字节字母如果为P则表示该批次仍需解码，如果为F则表示该批次解码结束。
6. **第3.接下来1字节的字母有5种B/C/I/U/D，...步字母为I/U/D时：**
 1. 接下来的2字节uint16代表schema名的长度。
 2. 按照上述长度读取schema名。
 3. 接下来的2字节uint16代表table名的长度。
 4. 按照上述长度读取table名。
 5. 【该部分为可选项】接下来1字符字母如果为N代表为新元组，如果为O代表为旧元组，这里先发送新元组。
 1. 接下来的2字节uint16代表该元组需要解码的列数，记为attrnum。
 2. 以下流程重复attrnum次。
 1. 接下来2字节uint16代表列名的长度。
 2. 按照上述长度读取列名。
 3. 接下来4字节uint32代表当前列类型的Oid。
 4. 接下来4字节uint32代表当前列的值（以字符串格式存储）的长度，如果为0xFFFFFFFF则表示NULL，如果为0则表示长度为0的字符串。
 5. 按照上述长度读取列值。
 6. 因为之后仍可能有解码语句，接下来的1字节字母如果为P则表示该批次仍需解码，如果为F则表示该批次解码结束。
3. 限制仅备机解码
通过配置选项standby-connection，指定是否限制仅备机解码。其取值为bool型（可用0或1表示），取true（或1）代表限制仅允许连接备机解码，连接主机解码时会报错退出；取false（或0）时不做限制。默认值为false（0）。
4. 批量发送
通过配置选项sending-batch，指定是否批量发送。其取值范围为0或1的int型，取0表示逐条发送解码结果，取1表示解码结果累积到达1MB则批量发送解码结果。默认值为0。该选项仅允许并行解码时设置。开启批量发送的场景中，当解码格式为'j'或't'时，在原来的每条解码语句之前会附加一个uint32类型，表示本条解

码结果长度（长度不包含当前的uint32类型），以及一个uint64类型，表示当前解码结果对应的lsn。

5. 并行解码队列长度

通过配置选项parallel-queue-size，指定并行逻辑解码线程间进行交互的队列长度。取值范围【2, 1024】，且必须为2的幂数，默认值为128。队列长度和解码过程的内存使用量正相关。

6. 逻辑解码内存阈值

通过配置选项max-txn-in-memory指定单个事务解码中间结果缓存的内存阈值；单位为MB，范围【0, 100】，默认值为0，表示不管控内存使用。通过配置选项max-reorderbuffer-in-memory指定所有事务解码中间结果缓存的内存阈值；单位为GB，范围【0, 100】，默认值为0，表示不管控内存使用。当超过内存阈值时，解码过程将出现解码中间结果写临时文件的现象，影响逻辑解码的性能。

7. 逻辑解码发送超时阈值

通过配置选项sender-timeout指定内核与客户端的心跳超时阈值。当该时间段内没有收到客户端任何消息，逻辑解码将主动停止，并断开和客户端的连接。单位为毫秒（ms），范围【0, 2147483647】，默认值取决于GUC参数logical_sender_timeout配置。

8. 逻辑解码用户黑名单选项

使用逻辑解码用户黑名单，逻辑解码结果将过滤黑名单中用户的事务操作。当前相关选项如下：

- a. exclude-userids: 指定黑名单用户的OID，多个OID通过逗号分隔，不校验用户OID是否存在。
- b. exclude-users: 指定黑名单用户名字，多个名字通过逗号分隔；通过dynamic-resolution设置是否动态解析识别用户名字。若解码报错用户不存在而出现中断，在确定日志产生时刻不存在对应的黑名单用户，可以通过配置dynamic-resolution成true或者从用户黑名单中删除报错用户名字来启动解码继续获取逻辑日志。
- c. dynamic-resolution: 是否动态解析黑名单用户名字，默认为true。设置为false时，当解码观测到黑名单exclude-users中用户不存在时将报错并退出逻辑解码。设置为true时，当解码观测到黑名单exclude-users中用户不存在时继续解码。

9. 事务逻辑日志输出选项

- a. include-xids: 事务的BEGIN逻辑日志是否输出事务ID，默认为true。
- b. include-timestamp: 事务的BEGIN逻辑日志是否输出事务提交时间，默认为false。
- c. include-user: 事务的BEGIN逻辑日志是否输出事务的用户名字，默认为false。事务的用户名字特指授权用户——执行事务对应会话的登录用户，它在事务的整个执行过程中不会发生变化。

10. JDBC默认设置逻辑解码连接的socketTimeout=10s，备机解码在主机压力大的时候可能会导致连接超时关闭，可以通过配置withStatusInterval(10000,TimeUnit.MILLISECONDS)，调整超时时间解决。

在并行解码的标准场景下（16核CPU、内存128G、网络带宽 > 200Mbps、表的列数为10~100、单行数据量0.1KB~1KB、DML操作以insert为主、不涉及落盘事务即单个事务中语句数量小于4096、parallel-decode-num为8、解码格式为'b'且开启批量发送功能），解码性能（这里以xlog消耗量为标准）不低于100Mbps。为保证解码性能达标以及尽量降低对业务的影响，一台备机上应尽量仅建立一个并行解码连接，保证CPU、内存、带宽资源充足。

注意：逻辑复制类PGReplicationStream为非线程安全类，并发调用可能导致数据异常。执行示例前，需要加载驱动，驱动获取和加载方法请参考[JDBC包、驱动类和环境类](#)。

```
// 认证用的用户名和密码直接写到代码中有很大的安全风险，建议在配置文件或者环境变量中存放(密码应密文存放，使用时解密)，确保安全；
// 本示例以用户名和密码保存在环境变量中为例，运行本示例前请先在本地环境中设置环境变量(环境变量名称请根据自身情况进行设置)EXAMPLE_USERNAME_ENV和EXAMPLE_PASSWORD_ENV。
//逻辑复制功能示例：文件名，LogicalReplicationDemo.java
//前提条件：添加JDBC用户机器IP到数据库白名单里，在pg_hba.conf添加以下内容即可：
//假设JDBC用户IP为10.10.10.10
//host all all 10.10.10.10/32 sha256
//host replication all 10.10.10.10/32 sha256

import org.postgresql.PGProperty;
import org.postgresql.jdbc.PgConnection;
import org.postgresql.replication.LogSequenceNumber;
import org.postgresql.replication.PGReplicationStream;

import java.nio.ByteBuffer;
import java.sql.DriverManager;
import java.util.Properties;
import java.util.concurrent.TimeUnit;

public class LogicalReplicationDemo {
    private static PgConnection conn = null;
    public static void main(String[] args) {
        String driver = "org.postgresql.Driver";
        //此处配置数据库IP以及端口，这里的端口为haPort，通常默认是所连接DN的port+1端口
        String sourceURL = "jdbc:postgresql://ip:$port/postgres";
        //默认逻辑复制槽的名称是：replication_slot
        //测试模式：创建逻辑复制槽
        int TEST_MODE_CREATE_SLOT = 1;
        //测试模式：开启逻辑复制（前提是逻辑复制槽已经存在）
        int TEST_MODE_START_REPL = 2;
        //测试模式：删除逻辑复制槽
        int TEST_MODE_DROP_SLOT = 3;
        //开启不同的测试模式
        int testMode = TEST_MODE_START_REPL;

        try {
            Class.forName(driver);
        } catch (Exception e) {
            e.printStackTrace();
            return;
        }

        try {
            Properties properties = new Properties();
            PGProperty.USER.set(properties, System.getenv("EXAMPLE_USERNAME_ENV")); //指定解码用户名
            PGProperty.PASSWORD.set(properties, System.getenv("EXAMPLE_PASSWORD_ENV")); //指定对应密码
            //对于逻辑复制，以下三个属性是必须配置项
            PGProperty.ASSUME_MIN_SERVER_VERSION.set(properties, "9.4");
            PGProperty.REPLICATION.set(properties, "database");
            PGProperty.PREFER_QUERY_MODE.set(properties, "simple");
            conn = (PgConnection) DriverManager.getConnection(sourceURL, properties);
            System.out.println("connection success!");

            if(testMode == TEST_MODE_CREATE_SLOT){
                conn.getReplicationAPI()
                    .createReplicationSlot()
                    .logical()
                    .withSlotName("replication_slot") //这里字符串如包含大写字母则会自动转化为小写字母
                    .withOutputPlugin("mppdb_decoding")
                    .make();
            }else if(testMode == TEST_MODE_START_REPL) {
                //开启此模式前需要创建复制槽
                LogSequenceNumber waitLSN = LogSequenceNumber.valueOf("6F/E3C53568");
            }
        }
    }
}
```

```
PGReplicationStream stream = conn
    .getReplicationAPI()
    .replicationStream()
    .logical()
    .withSlotName("replication_slot")
    .withSlotOption("include-xids", false)
    .withSlotOption("skip-empty-xacts", true)
    .withStartPosition(waitLSN)
    .withSlotOption("parallel-decode-num", 10) //解码线程并行度
    .withSlotOption("white-table-list", "public.t1,public.t2") //白名单列表
    .withSlotOption("standby-connection", true) //强制备机解码
    .withSlotOption("decode-style", "t") //解码格式
    .withSlotOption("sending-batch", 0) //批量发送解码结果
    .withSlotOption("max-txn-in-memory", 100) //单个解码事务落盘内存阈值为100MB
    .withSlotOption("max-reorderbuffer-in-memory", 50) //正在处理的解码事务落盘内存阈值为
50GB

    .withSlotOption("exclude-users", 'userA') //不返回用户userA执行事务的逻辑日志
    .withSlotOption("include-user", true) //事务BEGIN逻辑日志携带用户名字
    .start();
while (true) {
    ByteBuffer byteBuffer = stream.readPending();

    if (byteBuffer == null) {
        TimeUnit.MILLISECONDS.sleep(10L);
        continue;
    }

    int offset = byteBuffer.arrayOffset();
    byte[] source = byteBuffer.array();
    int length = source.length - offset;
    System.out.println(new String(source, offset, length));

    //如果需要flush lsn，根据业务实际情况调用以下接口
    //LogSequenceNumber lastRecv = stream.getLastReceiveLSN();
    //stream.setFlushedLSN(lastRecv);
    //stream.forceUpdateStatus();

    }
} else if (testMode == TEST_MODE_DROP_SLOT){
    conn.getReplicationAPI()
        .dropReplicationSlot("replication_slot");
}
} catch (Exception e) {
    e.printStackTrace();
    return;
}
}
```

5.3.16 示例：不同场景下连接数据库参数配置

📖 说明

以下示例场景中node代表“host:port”，host为数据库服务器名称或IP地址，port为数据库服务器端口。

容灾场景

某客户有两套数据库实例，其中A数据库实例为生产数据库实例，B数据库实例为容灾数据库实例。当客户执行容灾切换时，A数据库实例将降为容灾数据库实例，B数据库实例将升为生产数据库实例。此时为了避免修改配置文件导致的应用重启或重新发布。客户可在初始配置文件时，即将A、B数据库实例写入连接串中。此时在主数据库实例不可连接时，驱动将尝试对容灾数据库实例建连。例如A数据库实例为{node1,node2,node3}。B数据库实例为{node4,node5,node6}。

则url可参考如下进行配置：

```
jdbc:postgresql://node1,node2,node3,node4,node5,node6/database?priorityServers=3
```

如果想要能连接主集群的同时，可以连接到主集群内的主机，需要同时配置 `targetServerType=master`，url可以参考如下进行配置：

```
jdbc:postgresql://node1,node2,node3,node4,node5,node6/database?  
priorityServers=3&targetServerType=master
```

负载均衡场景

某客户存在一套集中式数据库实例，包含1主2备三个节点{node1, node2, node3}，其中node1为主节点，node2、node3为备节点。

客户希望同一应用程序上建立的连接，较为均匀的分布在三个节点上，则url可参考如下配置：

```
jdbc:postgresql://node1,node2,node3/database?loadBalanceHosts=true
```

注意

使用 `loadBalanceHosts` 时，若连接建立在备DN上，将无法执行写操作。如果业务需要执行读写操作，请勿配置该参数。

自动寻主场景

某客户存在一套集中式数据库实例，包含1主2备三个节点{node1, node2, node3}，其中node1为主节点，node2、node3为备节点。

客户希望应用连接能建立在主DN上，并在发生主备切换时，自动选择新的主节点建立，则url可参考如下配置：

```
jdbc:postgresql://node1,node2,node3/database?targetServerType=master
```

日志诊断场景

某客户在使用中出现数据导入慢或出现一些难以分析的异常报错，可通过开启 `trace` 日志进行诊断，url可参考如下进行配置。

```
jdbc:postgresql://node1/database?loggerLevel=trace&loggerFile=jdbc.log
```

高性能场景

某客户对于相同sql可能多次执行，仅是传参不同，为了提升执行效率，可开启 `prepareThreshold` 参数，避免重复生成执行计划，url可参考如下配置。

```
jdbc:postgresql://node1/database?prepareThreshold=5
```

某客户一次查询1000万数据，为避免同时返回造成内存溢出，可使用 `defaultRowFetchSize`，url可参考如下配置。

```
jdbc:postgresql://node1/database?defaultRowFetchSize=50000
```

某客户需要批量插入1000万数据，为提升效率，可使用 `batchMode`，url可参考如下配置。

```
jdbc:postgresql://node1/database?batchMode=true
```

大小写转换场景

在Oracle中元数据的默认存储为大写，而在GaussDB中元数据默认存储为小写，所以在从Oracle迁移到GaussDB后，原本大写的元数据会变为小写。如果原本业务中涉及到大写元数据的处理，可以开启此参数，但是不建议通过这种方式来解决问题，最好通过修改业务编码来解决。如果一定要使用，请务必确认当前数据库中的元数据是否全为小写，以避免出现问题。

```
jdbc:postgresql://node1/database?uppercaseAttributeName=true
```

对于DatabaseMetaData中涉及的接口，按照入参直接调用即可，对于ResultSetMetaData中涉及的接口使用方法如下所示

```
Statement stmt = conn.createStatement();
ResultSet rs = stmt.executeQuery("select * from test_supper");
ResultSetMetaData rsmd = rs.getMetaData();
for (int i = 1; i <= rsmd.getColumnCount(); i++) {
    System.out.println(rsmd.getColumnLabel(i) + " " + rsmd.getColumnName(i));
}
```

5.3.17 JDBC 接口参考

请参见[JDBC](#)。

5.4 基于 ODBC 开发

ODBC (Open Database Connectivity, 开放数据库互连) 是由Microsoft公司基于X/OPEN CLI提出的用于访问数据库的应用程序编程接口。应用程序通过ODBC提供的API与数据库进行交互，增强了应用程序的可移植性、扩展性和可维护性。

ODBC的系统结构参见[图5-2](#)。

图 5-2 ODBC 系统结构

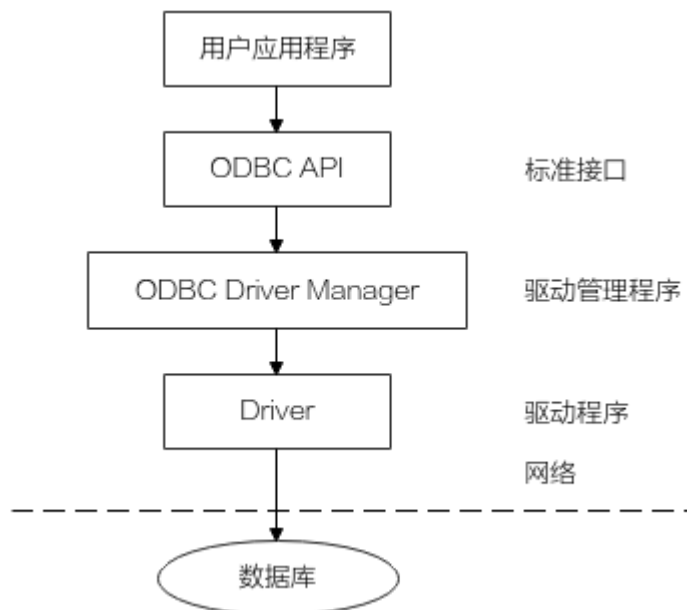

GaussDB目前在以下环境中提供对ODBC的支持。

表 5-8 ODBC 支持平台

操作系统	平台
CentOS 6.4/6.5/6.6/6.7/6.8/6.9/7.0/7.1/7.2/7.3/7.4	x86_64位
CentOS 7.6	ARM64位
EulerOS 2.0 SP2/SP3	x86_64位
EulerOS 2.0 SP8	ARM64位
Kylin V10	x86_64位
Kylin V10	ARM64位

UNIX/Linux系统下的驱动程序管理器主要有unixODBC和iODBC，在这选择驱动管理器unixODBC-2.3.7作为连接数据库的组件。

Windows系统自带ODBC驱动程序管理器，在控制面板->管理工具中可以找到数据源（ODBC）选项。

说明

当前数据库ODBC驱动基于开源版本，对于tinyint、smalldatetime、nvarchar、nvarchar2类型，在获取数据类型的时候，可能会出现不兼容。

5.4.1 ODBC 包及依赖的库和头文件

Linux 下的 ODBC 包

单击[此处](#)获取GaussDB提供的发布包。

从发布包中获取，包名为GaussDB-Kernel_VxxxRxxxCxx.x-xxxxx-64bit-Odbc.tar.gz。Linux环境下，开发应用程序要用到unixODBC提供的头文件（sql.h、sqlext.h等）和库libodbc.so。这些头文件和库可从unixODBC-2.3.0的安装包中获得。

Windows 下的 ODBC 包

单击[此处](#)获取GaussDB提供的发布包。

从发布包中获取，包名为GaussDB-Kernel_VxxxRxxxCxx.x-Windows-Odbc-X86.tar.gz。Windows环境下，开发应用程序用到的相关头文件和库文件都由系统自带。

5.4.2 Linux 下配置数据源

将GaussDB提供的ODBC DRIVER（psqlodbcw.so）配置到数据源中便可使用。配置数据源需要配置“odbc.ini”和“odbcinst.ini”两个文件（在编译安装unixODBC过程中生成且默认放在“/usr/local/etc”目录下），并在服务器端进行配置。

操作步骤

步骤1 获取unixODBC源码包。

获取参考地址：<https://sourceforge.net/projects/unixodbc/files/unixODBC>

下载后请先按照社区提供的完整性校验算法进行完整性校验。

步骤2 安装unixODBC。如果机器上已经安装了其他版本的unixODBC，可以直接覆盖安装。

目前不支持unixODBC-2.2.1版本。以unixODBC-2.3.0版本为例，在客户端执行如下命令安装unixODBC。默认安装到“/usr/local”目录下，生成数据源文件到“/usr/local/etc”目录下，库文件生成在“/usr/local/lib”目录。

```
tar zxvf unixODBC-2.3.0.tar.gz
cd unixODBC-2.3.0
#修改configure文件（如果不存在，那么请修改configure.ac），找到LIB_VERSION
#将它的值修改为"1:0:0"，这样将编译出*.so.1的动态库，与psqlodbcw.so的依赖关系相同。
vim configure

./configure --enable-gui=no #如果要在ARM服务器上编译，请追加一个configure参数：--build=aarch64-unknown-linux-gnu
make
#安装可能需要root权限
make install
```

步骤3 替换客户端GaussDB驱动程序。

将GaussDB-Kernel_VxxxRxxxCxx.x-xxxxx-64bit-Odbc.tar.gz解压。解压后会得到两个文件夹：lib与odbc，在odbc文件夹中还会有一个lib文件夹。将解压后得到的/lib文件夹与/odbc/lib文件夹中的所有动态库都拷贝到“/usr/local/lib”目录下。

步骤4 配置数据源。

1. 配置ODBC驱动文件。

在“/usr/local/etc/odbcinst.ini”文件中追加以下内容。

```
[GaussMPP]
Driver64=/usr/local/lib/psqlodbcw.so
setup=/usr/local/lib/psqlodbcw.so
```

odbcinst.ini文件中的配置参数说明如表5-9所示。

表 5-9 odbcinst.ini 文件配置参数

参数	描述	示例
[DriverName]	驱动器名称，对应数据源DSN中的驱动名。	[DRIVER_N]
Driver64	驱动动态库的路径。	Driver64=/usr/local/lib/psqlodbcw.so
setup	驱动安装路径，与Driver64中动态库的路径一致。	setup=/usr/local/lib/psqlodbcw.so

2. 配置数据源文件。

在“/usr/local/etc/odbc.ini”文件中追加以下内容。

```
[MPPPODBC]
Driver=GaussMPP
Servername=127.0.0.1（数据库Server IP）
Database=postgres（数据库名）
Username=omm（数据库用户名）
Password=（数据库用户密码）
Port=8000（数据库侦听端口）
Sslmode=allow
```

odbc.ini文件配置参数说明如表5-10所示。

表 5-10 odbc.ini 文件配置参数

参数	描述	示例
[DSN]	数据源的名称。	[MPPODBC]
Driver	驱动名，对应odbcinst.ini中的DriverName。	Driver=DRIVER_N
Servename	服务器的IP地址。可配置多个IP地址。	Servename=127.0.0.1
Database	要连接的数据库的名称。	Database=postgres
Username	数据库用户名称。	Username=omm
Password	数据库用户密码。	Password= 说明 ODBC驱动本身已经对内存密码进行过清理，以保证用户密码在连接后不会再在内存中保留。 但是如果配置了此参数，由于UnixODBC对数据源文件等进行缓存，可能导致密码长期保留在内存中。 推荐在应用程序连接时，将密码传递给相应API，而非写在数据源配置文件中。同时连接成功后，应当及时清理保存密码的内存段。
Port	服务器的端口号。	Port=8000
Sslmode	开启SSL模式	Sslmode=allow
Debug	设置为1时，将会打印psqlodbc驱动的mylog，日志生成目录为/tmp/。设置为0时则不会生成。	Debug=1
UseServerSidePrepare	是否开启数据库端扩展查询协议。 可选值0或1，默认为1，表示打开扩展查询协议。	UseServerSidePrepare=1

参数	描述	示例
UseBatchProtocol	<p>是否开启批量查询协议（打开可提高DML性能）；可选值0或者1，默认为1。</p> <p>当此值为0时，不使用批量查询协议（主要用于与早期数据库版本通信兼容）。</p> <p>当此值为1，并且数据库support_batch_bind参数存在且为on时，将打开批量查询协议。</p>	UseBatchProtocol=1
ForExtensionConnector	<p>这个开关控制着savepoint是否发送，savepoint相关问题可以注意这个开关。</p>	ForExtensionConnector=1
UnnamedPrepStmtThreshold	<p>每次调用SQLFreeHandle释放Stmt时，ODBC都会向server端发送一个Deallocate plan_name语句，业务中存在大量这类语句。为了减少这类语句的发送，我们将stmt->plan_name置空，从而使得数据库识别这个为unnamed stmt。增加这个参数对unnamed stmt的阈值进行控制。</p>	UnnamedPrepStmtThreshold=100
ConnectionExtraInfo	<p>GUC参数connection_info（参见connection_info）中显示驱动部署路径和进程属主用户的开关。</p>	<p>ConnectionExtraInfo=1</p> <p>说明 默认值为0。当设置为1时，ODBC驱动会将当前驱动的部署路径、进程属主用户上报到数据库中，记录在connection_info参数（参见connection_info）里；同时可以在PG_STAT_ACTIVITY中查询到。</p>
BoolAsChar	<p>设置为Yes是，Bools值将会映射为SQL_CHAR。如不设置将会映射为SQL_BIT。</p>	BoolsAsChar = Yes

参数	描述	示例
RowVersioning	当尝试更新一行数据时，设置为Yes会允许应用检测数据有没有被其他用户进行修改。	RowVersioning=Yes
ShowSystemTables	驱动将会默认系统表格为普通SQL表格。	ShowSystemTables=Yes

其中关于Sslmode的选项的允许值，具体信息见下表：

表 5-11 Sslmode 的可选项及其描述

Sslmode	是否会启用SSL加密	描述
disable	否	不使用SSL安全连接。
allow	可能	如果数据库服务器要求使用，则可以使用SSL安全加密连接，但不验证数据库服务器的真实性。
prefer	可能	如果数据库支持，那么建议使用SSL安全加密连接，但不验证数据库服务器的真实性。
require	是	必须使用SSL安全连接，但是只做了数据加密，而并不验证数据库服务器的真实性。
verify-ca	是	必须使用SSL安全连接，并且验证数据库是否具有可信证书机构签发的证书。
verify-full	是	必须使用SSL安全连接，在verify-ca的验证范围之外，同时验证数据库所在主机的主机名是否与证书内容一致。GaussDB不支持此模式。

步骤5 在客户端配置环境变量。

```
vim ~/.bashrc
```

在配置文件中追加以下内容。

```
export LD_LIBRARY_PATH=/usr/local/lib:$LD_LIBRARY_PATH
export ODBC_SYSINI=/usr/local/etc
export ODBCINI=/usr/local/etc/odbc.ini
```

步骤6 执行如下命令使设置生效。

```
source ~/.bashrc
```

----结束

测试数据源配置

执行./isql -v MPP_ODBC (数据源名称) 命令。

- 如果显示如下信息，表明配置正确，连接成功。

```
+-----+
| Connected!           |
|                      |
| sql-statement       |
| help [tablename]    |
| quit                |
|                      |
+-----+
SQL>
```

- 若显示ERROR信息，则表明配置错误。请检查上述配置是否正确。

常见问题处理

- [UnixODBC]connect to server failed: no such file or directory

此问题可能的原因：

- 配置了错误的/不可达的数据库地址，或者端口
请检查数据源配置中的Servername及Port配置项。
- 服务器侦听不正确

如果确认Servername及Port配置正确，请根据“操作步骤”中数据库服务器的相关配置，确保数据库侦听了合适的网卡及端口。

- 防火墙及网闸设备
请确认防火墙设置，将数据库的通信端口添加到可信端口中。
如果有网闸设备，请确认一下相关的设置。

- [unixODBC]The password-stored method is not supported.

此问题可能原因：

数据源中未配置sslmode配置项。

解决办法：

请配置该选项至allow或以上选项。此配置的更多信息，见[表5-11](#)。

- Server common name "xxxx" does not match host name "xxxxx"

此问题的原因：

使用了SSL加密的“verify-full”选项，驱动程序会验证证书中的主机名与实际部署数据库的主机名是否一致。

解决办法：

碰到此问题可以使用“verify-ca”选项，不再校验主机名；或者重新生成一套与数据库所在主机名相同的CA证书。

- Driver's SQLAllocHandle on SQL_HANDLE_DBC failed

此问题的可能原因：

可执行文件（比如UnixODBC的isql，以下都以isql为例）与数据库驱动（psqlodbcw.so）依赖于不同的odbc的库版本：libodbc.so.1或者libodbc.so.2。此问题可以通过如下方式确认：

```
ldd `which isql` | grep odbc
ldd psqlodbcw.so | grep odbc
```

这时，如果输出的libodbc.so最后的后缀数字不同或者指向不同的磁盘物理文件，那么基本就可以断定是此问题。isql与psqlodbcw.so都会要求加载libodbc.so，这时如果它们加载的是不同的物理文件，便会导致两套完全同名的函数列表，同时出现在同一个可见域里（UnixODBC的libodbc.so.*的函数导出列表完全一致），产生冲突，无法加载数据库驱动。

解决办法：

确定一个要使用的UnixODBC，然后卸载另外一个（比如卸载库版本号为.so.2的UnixODBC），然后将剩下的.so.1的库，新建一个同名但是后缀为.so.2的软链接，便可解决此问题。

- [unixODBC][Driver Manager]Invalid attribute value
有可能是unixODBC的版本并非推荐版本，建议通过“odbcinst --version”命令排查环境中的unixODBC版本。
- authentication method 10 not supported.
使用开源客户端碰到此问题，可能原因：
数据库中存储的口令校验只存储了SHA256格式哈希，而开源客户端只识别MD5校验，双方校验方法不匹配报错。

📖 说明

- 数据库并不存储用户口令，只存储用户口令的哈希码。
 - 数据库当用户更新用户口令或者新建用户时，会同时存储两种格式的哈希码，这时将兼容开源的认证协议。
 - 但是当老版本升级到新版本时，由于哈希的不可逆性，所以数据库无法还原用户口令，进而生成新格式的哈希，所以仍然只保留了SHA256格式的哈希，导致仍然无法使用MD5做口令认证。
 - MD5加密算法安全性低，存在安全风险，建议使用更安全的加密算法。
- 要解决该问题，可以更新用户口令（参见[ALTER USER](#)）；或者新建一个用户（参见[CREATE USER](#)），赋予同等权限，使用新用户连接数据库。
- unsupported frontend protocol 3.51: server supports 1.0 to 3.0
目标数据库版本过低，或者目标数据库为开源数据库。请使用对应版本的数据库驱动连接目标数据库。
 - isql: error while loading shared libraries: xxx
环境缺少该动态库，需要自行安装对应的库。

5.4.3 Windows 下配置数据源

Windows操作系统自带ODBC数据源管理器，无需用户手动安装管理器便可直接进行配置。

操作步骤

步骤1 替换客户端GaussDB驱动程序。

将GaussDB-Kernel-VxxxRxxxCxx-Windows-Odbc.tar.gz解压后，根据需要，点击psqlodbc.exe（32位）进行驱动安装。

步骤2 打开驱动管理器。

在配置数据源时，请使用32位的ODBC驱动管理器（目前仅支持32位的ODBC驱动管理器，假设操作系统安装盘符为C盘，如果是其他盘符，请对路径做相应修改）：

- 64位操作系统请使用：C:\Windows\SysWOW64\odbcad32.exe，请勿直接使用“控制面板 > 管理工具 > 数据源(ODBC)”。

📖 说明

WoW64的全称是"Windows 32-bit on Windows 64-bit"，C:\Windows\SysWOW64\存放的是64位系统上的32位运行环境。而C:\Windows\System32\存放的是与操作系统一致的运行环境，具体的技术信息请查阅Windows的相关技术文档。

- 32位操作系统请使用：C:\Windows\System32\odbcad32.exe，或者点击“计算机 > 控制面板 > 管理工具 > 数据源(ODBC)”打开驱动管理器。

步骤3 配置数据源。

在打开的驱动管理器上，选择“用户DSN > 添加 > PostgreSQL Unicode”，然后进行配置：

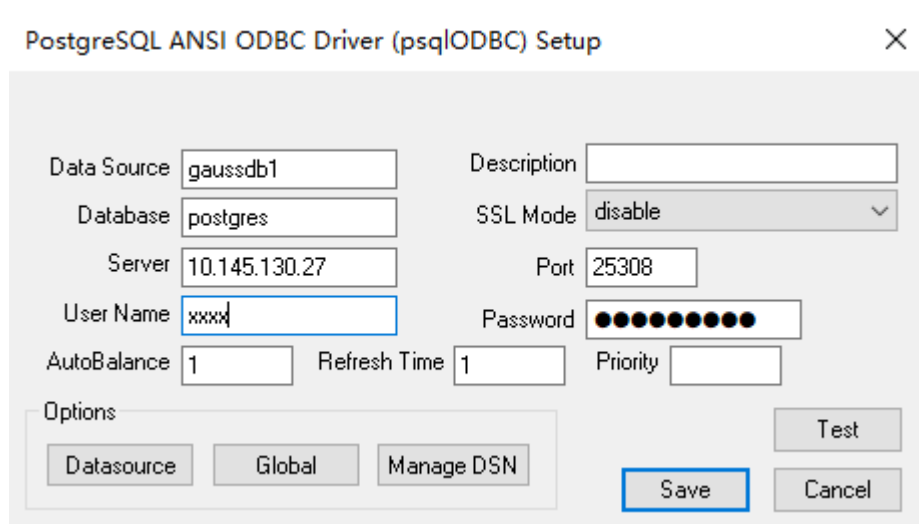

须知

此界面上配置的用户名及密码信息，将会被记录在Windows注册表中，再次连接数据库时就不再需要输入认证信息。但是出于安全考虑，建议在单击“Save”按钮保存配置信息前，清空相关敏感信息；在使用ODBC的连接API时，再传入所需的用户名、密码信息。

步骤4 SSL模式。

将client.crt、client.key、client.key.cipher、client.key.rand文件放至%APPDATA%\postgresql(该目录需手动建立)目录下，并且将文件名中的client改为postgres，例如client.key修改为postgres.key；将cacert.pem文件放至%APPDATA%\postgresql目录，并更名为root.crt。

说明

%APPDATA% 该值在安装时由客户指定，默认位置在C:\Users\[username]\AppData。

同时将步骤2中的设置窗口的“SSL Mode”选项调整至“require”。

表 5-12 sslmode 的可选项及其描述

sslmode	是否会启用SSL加密	描述
disable	否	不使用SSL安全连接。
allow	可能	如果数据库服务器要求使用，则可以使用SSL安全加密连接，但不验证数据库服务器的真实性。

sslmode	是否会启用SSL加密	描述
prefer	可能	如果数据库支持，那么首选使用SSL安全加密连接，但不验证数据库服务器的真实性。
require	是	必须使用SSL安全连接，但是只做了数据加密，而并不验证数据库服务器的真实性。
verify-ca	是	必须使用SSL安全连接，并且验证数据库是否具有可信证书机构签发的证书。当前windows ODBC不支持cert方式认证。
verify-full	是	必须使用SSL安全连接，在verify-ca的验证范围之外，同时验证数据库所在主机的主机名是否与证书内容一致。当前windows odbc不支持cert方式认证。

----结束

测试数据源配置

点击Test进行测试。

- 如果显示如下，则表明配置正确，连接成功。

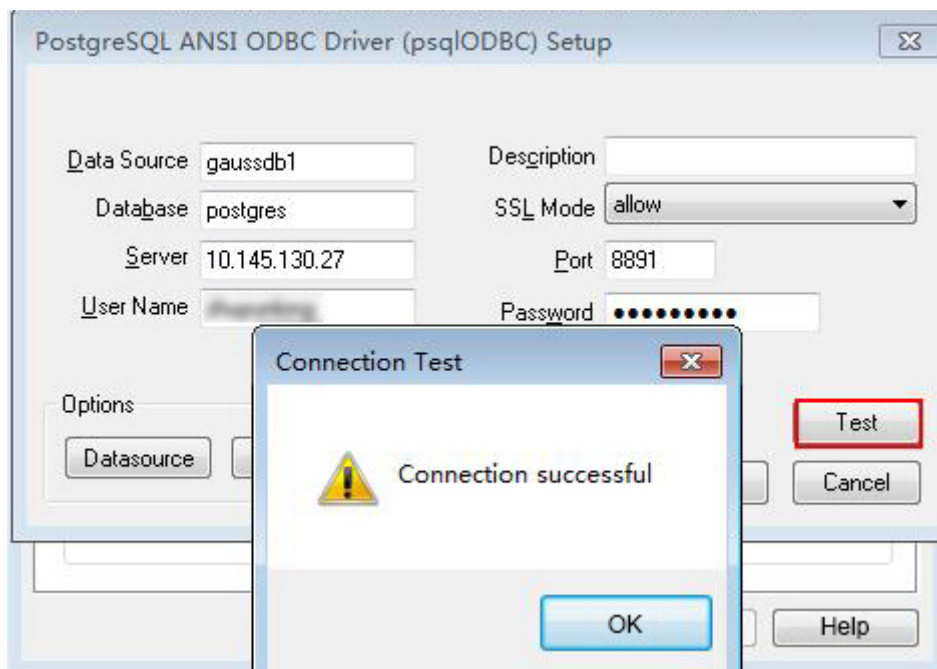

- 若显示ERROR信息，则表明配置错误。请检查上述配置是否正确。

常见问题处理

- connect to server failed: no such file or directory
此问题可能的原因：
 - 配置了错误的/不可达的数据库地址，或者端口
请检查数据源配置中的Servername及Port配置项。

- 服务器侦听不正确
如果确认Servername及Port配置正确，请根据“操作步骤”中数据库服务器的相关配置，确保数据库侦听了合适的网卡及端口。
- 防火墙及网闸设备
请确认防火墙设置，将数据库的通信端口添加到可信端口中。
如果有网闸设备，请确认一下相关的设置。
- The password-stored method is not supported.
此问题可能原因：
数据源中未配置sslmode配置项，请调整此项至allow或以上级别，允许SSL连接，此选项的更多说明，请见表5-12。
- authentication method 10 not supported.
使用开源客户端碰到此问题，可能原因：
数据库中存储的口令校验只存储了SHA256格式哈希，而开源客户端只识别MD5校验，双方校验方法不匹配报错。

📖 说明

- 数据库并不存储用户口令，只存储用户口令的哈希码。
 - 数据库当用户更新用户口令或者新建用户时，会同时存储两种格式的哈希码，这时将兼容开源的认证协议。
 - 但是当老版本升级到新版本时，由于哈希的不可逆性，所以数据库无法还原用户口令，进而生成新格式的哈希，所以仍然只保留了SHA256格式的哈希，导致仍然无法使用MD5做口令认证。
 - MD5加密算法安全性低，存在安全风险，建议使用更安全的加密算法。
- 要解决该问题，可以更新用户口令（参见ALTER USER）；或者新建一个用户（参见CREATE USER），赋予同等权限，使用新用户连接数据库。
- unsupported frontend protocol 3.51: server supports 1.0 to 3.0
目标数据库版本过低，或者目标数据库为开源数据库。请使用对应版本的数据库驱动连接目标数据库。

5.4.4 开发流程

图 5-3 ODBC 开发应用程序的流程

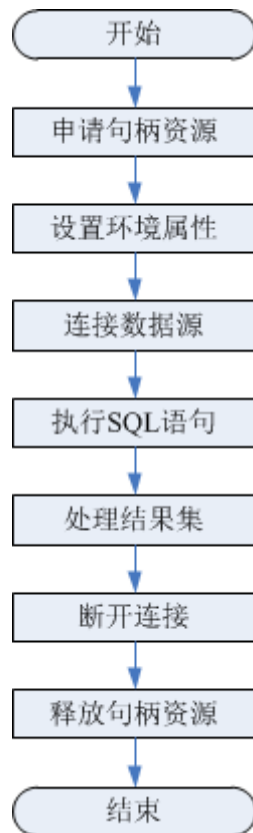

开发流程中涉及的 API

表 5-13 相关 API 说明

功能	API
申请句柄资源	SQLAllocHandle : 申请句柄资源, 可替代如下函数: <ul style="list-style-type: none">• SQLAllocEnv: 申请环境句柄• SQLAllocConnect: 申请连接句柄• SQLAllocStmt: 申请语句句柄
设置环境属性	SQLSetEnvAttr
设置连接属性	SQLSetConnectAttr
设置语句属性	SQLSetStmtAttr
连接数据源	SQLConnect
绑定缓冲区到结果集的列中	SQLBindCol

功能	API
绑定SQL语句的参数标志和缓冲区	SQLBindParameter
查看最近一次操作错误信息	SQLGetDiagRec
为执行SQL语句做准备	SQLPrepare
执行一条准备好的SQL语句	SQLExecute
直接执行SQL语句	SQLExecDirect
结果集中取行集	SQLFetch
返回结果集中某一列的数据	SQLGetData
获取结果集中列的描述信息	SQLColAttribute
断开与数据源的连接	SQLDisconnect
释放句柄资源	SQLFreeHandle : 释放句柄资源, 可替代如下函数: <ul style="list-style-type: none">• SQLFreeEnv: 释放环境句柄• SQLFreeConnect: 释放连接句柄• SQLFreeStmt: 释放语句句柄

📖 说明

数据库中收到的一次执行请求（不在事务块中），如果含有多条语句，将会被打包成一个事务，同时如果其中有一个语句失败，那么整个请求都将会被回滚。

⚠️ 警告

ODBC为应用程序与数据库的中心层，负责把应用程序发出的SQL指令传到数据库当中，自身并不解析SQL语法。故在应用程序中写入带有保密信息的SQL语句时（如明文密码），保密信息会被暴露在驱动日志中。

5.4.5 示例：常用功能和批量绑定

📖 说明

- 在Windows环境下编译ODBC应用代码的命令示例：
gcc odbctest.c -o odbctest -lodbc32
执行命令为：
./odbctest.exe
- 在Linux环境下编译ODBC应用代码的命令示例：
gcc odbctest.c -o odbctest -lodbc
执行命令为：
./odbctest
- 如果编译找不到sql.h或者API接口，尝试手动链接unixodbc的头文件和动态库，即：
gcc -I /home/omm/unixodbc/include -L /home/omm/unixodbc/lib odbctest.c -o odbctest -lodbc

常用功能示例代码

```
// 此示例演示如何通过ODBC方式获取GaussDB中的数据。
// DBtest.c (compile with: libodbc.so)
#ifdef WIN32
#include <windows.h>
#else
#include <stdio.h>
#include <stdlib.h>
#include <sql.h>
#include <sqlext.h>
SQLHENV    V_OD_Env;    // Handle ODBC environment
SQLHSTMT   V_OD_hstmt;  // Handle statement
SQLHDBC    V_OD_hdbc;   // Handle connection
char       typename[100];
SQLINTEGER value = 100;
SQLINTEGER V_OD_erg,V_OD_buffer,V_OD_err,V_OD_id;
int main(int argc,char *argv[])
{
    // 1. 申请环境句柄
    V_OD_erg = SQLAllocHandle(SQL_HANDLE_ENV,SQL_NULL_HANDLE,&V_OD_Env);
    if ((V_OD_erg != SQL_SUCCESS) && (V_OD_erg != SQL_SUCCESS_WITH_INFO))
    {
        printf("Error AllocHandle\n");
        exit(0);
    }
    // 2. 设置环境属性 ( 版本信息 )
    SQLSetEnvAttr(V_OD_Env, SQL_ATTR_ODBC_VERSION, (void*)SQL_OV_ODBC3, 0);
    // 3. 申请连接句柄
    V_OD_erg = SQLAllocHandle(SQL_HANDLE_DBC, V_OD_Env, &V_OD_hdbc);
    if ((V_OD_erg != SQL_SUCCESS) && (V_OD_erg != SQL_SUCCESS_WITH_INFO))
    {
        SQLFreeHandle(SQL_HANDLE_ENV, V_OD_Env);
        exit(0);
    }
    // 本示例以用户名和密码保存在环境变量中为例，运行本示例前请先在本地环境中设置环境变量(环境变量名称请根据自身情况进行设置)EXAMPLE_USERNAME_ENV和EXAMPLE_PASSWORD_ENV。
    char *userName;
    userName = getenv("EXAMPLE_USERNAME_ENV");
    char *password;
    password = getenv("EXAMPLE_PASSWORD_ENV");
    // 4. 设置连接属性
    SQLSetConnectAttr(V_OD_hdbc, SQL_ATTR_AUTOCOMMIT, SQL_AUTOCOMMIT_ON, 0);
    // 5. 连接数据源，这里的userName与password分别表示连接数据库的用户名和用户密码。
    // 如果odbc.ini文件中已经配置了用户名密码，那么这里可以留空（""）；但是不建议这么做，因为一旦odbc.ini权限管理不善，将导致数据库用户密码泄露。
    V_OD_erg = SQLConnect(V_OD_hdbc, (SQLCHAR*) "gaussdb", SQL_NTS,
        (SQLCHAR*) userName, SQL_NTS, (SQLCHAR*) password, SQL_NTS);
    if ((V_OD_erg != SQL_SUCCESS) && (V_OD_erg != SQL_SUCCESS_WITH_INFO))
```

```
{
    printf("Error SQLConnect %d\n",V_OD_erg);
    SQLFreeHandle(SQL_HANDLE_ENV, V_OD_Env);
    exit(0);
}
printf("Connected !\n");
// 4. 设置连接属性
SQLSetConnectAttr(V_OD_hdbc, SQL_ATTR_AUTOCOMMIT, (SQLPOINTER *)SQL_AUTOCOMMIT_ON,
0);
// 5. 连接数据源, 这里的“userName”与“password”分别表示连接数据库的用户名和用户密码, 请根据
实际情况修改。
// 如果odbc.ini文件中已经配置了用户名密码, 那么这里可以留空(“”); 但是不建议这么做, 因为一旦
odbc.ini权限管理不善, 将导致数据库用户密码泄露。
V_OD_erg = SQLConnect(V_OD_hdbc, (SQLCHAR*) "gaussdb", SQL_NTS,
(SQLCHAR*) "userName", SQL_NTS, (SQLCHAR*) "password", SQL_NTS);
if ((V_OD_erg != SQL_SUCCESS) && (V_OD_erg != SQL_SUCCESS_WITH_INFO))
{
    printf("Error SQLConnect %d\n",V_OD_erg);
    SQLFreeHandle(SQL_HANDLE_ENV, V_OD_Env);
    exit(0);
}
printf("Connected !\n");
// 6. 设置语句属性
SQLSetStmtAttr(V_OD_hstmt,SQL_ATTR_QUERY_TIMEOUT,(SQLPOINTER *)3,0);
// 7. 申请语句句柄
SQLAllocHandle(SQL_HANDLE_STMT, V_OD_hdbc, &V_OD_hstmt);
// 8. 直接执行SQL语句。
SQLExecDirect(V_OD_hstmt,"drop table IF EXISTS customer_t1",SQL_NTS);
SQLExecDirect(V_OD_hstmt,"CREATE TABLE customer_t1(c_customer_sk INTEGER, c_customer_name
VARCHAR(32));",SQL_NTS);
SQLExecDirect(V_OD_hstmt,"insert into customer_t1 values(25,'li')",SQL_NTS);
// 9. 准备执行
SQLPrepare(V_OD_hstmt,"insert into customer_t1 values(?)",SQL_NTS);
// 10. 绑定参数
SQLBindParameter(V_OD_hstmt,1,SQL_PARAM_INPUT,SQL_C_SLONG,SQL_INTEGER,0,0,
&value,0,NULL);
// 11. 执行准备好的语句
SQLExecute(V_OD_hstmt);
SQLExecDirect(V_OD_hstmt,"select c_customer_sk from customer_t1",SQL_NTS);
// 12. 获取结果集某一列的属性
SQLColAttribute(V_OD_hstmt,1,SQL_DESC_TYPE,typename,100,NULL,NULL);
printf("SQLColAttribute %s\n",typename);
// 13. 绑定结果集
SQLBindCol(V_OD_hstmt,1,SQL_C_SLONG, (SQLPOINTER)&V_OD_buffer,150,
(SQLLEN *)&V_OD_err);
// 14. 通过SQLFetch取结果集中数据
V_OD_erg=SQLFetch(V_OD_hstmt);
// 15. 通过SQLGetData获取并返回数据。
while(V_OD_erg != SQL_NO_DATA)
{
    SQLGetData(V_OD_hstmt,1,SQL_C_SLONG,(SQLPOINTER)&V_OD_id,0,NULL);
    printf("SQLGetData ----ID = %d\n",V_OD_id);
    V_OD_erg=SQLFetch(V_OD_hstmt);
};
printf("Done !\n");
// 16. 断开数据源连接并释放句柄资源
SQLFreeHandle(SQL_HANDLE_STMT,V_OD_hstmt);
SQLDisconnect(V_OD_hdbc);
SQLFreeHandle(SQL_HANDLE_DBC,V_OD_hdbc);
SQLFreeHandle(SQL_HANDLE_ENV, V_OD_Env);
return(0);
}
```

批量绑定示例代码

```
/******
* 请在数据源中打开UseBatchProtocol, 同时指定数据库中参数support_batch_bind
* 为on
* CHECK_ERROR的作用是检查并打印错误信息。
******/
```

```
* 此示例将与用户交互式获取DSN、模拟的数据量，忽略的数据量，并将最终数据入库到test_odbc_batch_insert
中
*****/
#ifdef WIN32
#include <windows.h>
#endif
#include <stdio.h>
#include <stdlib.h>
#include <sql.h>
#include <sqlext.h>
#include <string.h>

void Exec(SQLHDBC hdbc, SQLCHAR* sql)
{
    SQLRETURN retcode;           // Return status
    SQLHSTMT hstmt = SQL_NULL_HSTMT; // Statement handle
    SQLCHAR loginfo[2048];

    // Allocate Statement Handle
    retcode = SQLAllocHandle(SQL_HANDLE_STMT, hdbc, &hstmt);

    if (!SQL_SUCCEEDED(retcode)) {
        printf("SQLAllocHandle(SQL_HANDLE_STMT) failed");
        return;
    }

    // Prepare Statement
    retcode = SQLPrepare(hstmt, (SQLCHAR*) sql, SQL_NTS);
    sprintf((char*)loginfo, "SQLPrepare log: %s", (char*)sql);

    if (!SQL_SUCCEEDED(retcode)) {
        printf("SQLPrepare(hstmt, (SQLCHAR*) sql, SQL_NTS) failed");
        return;
    }

    // Execute Statement
    retcode = SQLExecute(hstmt);
    sprintf((char*)loginfo, "SQLExecute stmt log: %s", (char*)sql);

    if (!SQL_SUCCEEDED(retcode)) {
        printf("SQLExecute(hstmt) failed");
        return;
    }

    // Free Handle
    retcode = SQLFreeHandle(SQL_HANDLE_STMT, hstmt);
    sprintf((char*)loginfo, "SQLFreeHandle stmt log: %s", (char*)sql);

    if (!SQL_SUCCEEDED(retcode)) {
        printf("SQLFreeHandle(SQL_HANDLE_STMT, hstmt) failed");
        return;
    }
}

int main ()
{
    SQLHENV henv = SQL_NULL_HENV;
    SQLHDBC hdbc = SQL_NULL_HDBC;
    int batchCount = 1000; // 批量绑定的数据量
    SQLLEN rowsCount = 0;
    int ignoreCount = 0; // 批量绑定的数据中，不要入库的数据量

    SQLRETURN retcode;
    SQLCHAR dsn[1024] = {'\0'};
    SQLCHAR loginfo[2048];

    do
    {
        if (ignoreCount > batchCount)
        {

```

```
        printf("ignoreCount(%d) should be less than batchCount(%d)\n", ignoreCount, batchCount);
    }
}while(ignoreCount > batchCount);

retcode = SQLAllocHandle(SQL_HANDLE_ENV, SQL_NULL_HANDLE, &henv);

if (!SQL_SUCCEEDED(retcode)) {
    printf("SQLAllocHandle failed");
    goto exit;
}

// Set ODBC Verion
retcode = SQLSetEnvAttr(henv, SQL_ATTR_ODBC_VERSION,
                        (SQLPOINTER*)SQL_OV_ODBC3, 0);

if (!SQL_SUCCEEDED(retcode)) {
    printf("SQLSetEnvAttr failed");
    goto exit;
}

// Allocate Connection
retcode = SQLAllocHandle(SQL_HANDLE_DBC, henv, &hdbc);

if (!SQL_SUCCEEDED(retcode)) {
    printf("SQLAllocHandle failed");
    goto exit;
}

// Set Login Timeout
retcode = SQLSetConnectAttr(hdbc, SQL_LOGIN_TIMEOUT, (SQLPOINTER)5, 0);

if (!SQL_SUCCEEDED(retcode)) {
    printf("SQLSetConnectAttr failed");
    goto exit;
}

// Set Auto Commit
retcode = SQLSetConnectAttr(hdbc, SQL_ATTR_AUTOCOMMIT,
                            (SQLPOINTER)(1), 0);

if (!SQL_SUCCEEDED(retcode)) {
    printf("SQLSetConnectAttr failed");
    goto exit;
}

// Connect to DSN
// gaussdb替换成用户所使用的数据源名称
sprintf(loginfo, "SQLConnect(DSN:%s)", dsn);
retcode = SQLConnect(hdbc, (SQLCHAR*) "gaussdb", SQL_NTS,
                    (SQLCHAR*) NULL, 0, NULL, 0);

if (!SQL_SUCCEEDED(retcode)) {
    printf("SQLConnect failed");
    goto exit;
}

// init table info.
Exec(hdbc, "drop table if exists test_odbc_batch_insert");
Exec(hdbc, "create table test_odbc_batch_insert(id int primary key, col varchar2(50))");

// 下面的代码根据用户输入的数据量，构造出将要入库的数据:
{
    SQLRETURN retcode;
    SQLHSTMT hstmttimesrt = SQL_NULL_HSTMT;
    int i;
    SQLCHAR *sql = NULL;
```

```
SQLINTEGER *ids = NULL;
SQLCHAR *cols = NULL;
SQLLEN *bufLenIds = NULL;
SQLLEN *bufLenCols = NULL;
SQLUSMALLINT *operptr = NULL;
SQLUSMALLINT *statusptr = NULL;
SQLULEN process = 0;

// 这里是按列构造，每个字段的内存连续存放在一起。
ids = (SQLINTEGER*)malloc(sizeof(ids[0]) * batchCount);
cols = (SQLCHAR*)malloc(sizeof(cols[0]) * batchCount * 50);
// 这里是每个字段中，每一行数据的内存长度。
bufLenIds = (SQLLEN*)malloc(sizeof(bufLenIds[0]) * batchCount);
bufLenCols = (SQLLEN*)malloc(sizeof(bufLenCols[0]) * batchCount);
// 该行是否需要被处理，SQL_PARAM_IGNORE 或 SQL_PARAM_PROCEED
operptr = (SQLUSMALLINT*)malloc(sizeof(operptr[0]) * batchCount);
memset(operptr, 0, sizeof(operptr[0]) * batchCount);
// 该行的处理结果。
// 注：由于数据库中处理方式是同一语句隶属同一事务中，所以如果出错，那么待处理数据都将是出错的，并不会部分入库。
statusptr = (SQLUSMALLINT*)malloc(sizeof(statusptr[0]) * batchCount);
memset(statusptr, 88, sizeof(statusptr[0]) * batchCount);

if (NULL == ids || NULL == cols || NULL == bufLenCols || NULL == bufLenIds)
{
    fprintf(stderr, "FAILED:\tmalloc data memory failed\n");
    goto exit;
}

for (int i = 0; i < batchCount; i++)
{
    ids[i] = i;
    sprintf(cols + 50 * i, "column test value %d", i);
    bufLenIds[i] = sizeof(ids[i]);
    bufLenCols[i] = strlen(cols + 50 * i);
    operptr[i] = (i < ignoreCount) ? SQL_PARAM_IGNORE : SQL_PARAM_PROCEED;
}

// Allocate Statement Handle
retcode = SQLAllocHandle(SQL_HANDLE_STMT, hdbc, &hstmtinsrt);

if (!SQL_SUCCEEDED(retcode)) {
    printf("SQLAllocHandle failed");
    goto exit;
}

// Prepare Statement
sql = (SQLCHAR*)"insert into test_odbc_batch_insert values(?, ?)";
retcode = SQLPrepare(hstmtinsrt, (SQLCHAR*) sql, SQL_NTS);
sprintf((char*)loginfo, "SQLPrepare log: %s", (char*)sql);

if (!SQL_SUCCEEDED(retcode)) {
    printf("SQLPrepare failed");
    goto exit;
}

retcode = SQLSetStmtAttr(hstmtinsrt, SQL_ATTR_PARAMSET_SIZE, (SQLPOINTER)batchCount,
sizeof(batchCount));

if (!SQL_SUCCEEDED(retcode)) {
    printf("SQLSetStmtAttr failed");
    goto exit;
}

retcode = SQLBindParameter(hstmtinsrt, 1, SQL_PARAM_INPUT, SQL_C_SLONG, SQL_INTEGER,
sizeof(ids[0]), 0,&(ids[0]), 0, bufLenIds);

if (!SQL_SUCCEEDED(retcode)) {
    printf("SQLBindParameter failed");
}
```

```
    goto exit;
}

retcode = SQLBindParameter(hstmtinesrt, 2, SQL_PARAM_INPUT, SQL_C_CHAR, SQL_CHAR, 50, 50,
cols, 50, bufLenCols);

if (!SQL_SUCCEEDED(retcode)) {
    printf("SQLBindParameter failed");
    goto exit;
}

retcode = SQLSetStmtAttr(hstmtinesrt, SQL_ATTR_PARAMS_PROCESSED_PTR, (SQLPOINTER)&process,
sizeof(process));

if (!SQL_SUCCEEDED(retcode)) {
    printf("SQLSetStmtAttr failed");
    goto exit;
}

retcode = SQLSetStmtAttr(hstmtinesrt, SQL_ATTR_PARAM_STATUS_PTR, (SQLPOINTER)statusptr,
sizeof(statusptr[0]) * batchCount);

if (!SQL_SUCCEEDED(retcode)) {
    printf("SQLSetStmtAttr failed");
    goto exit;
}

retcode = SQLSetStmtAttr(hstmtinesrt, SQL_ATTR_PARAM_OPERATION_PTR, (SQLPOINTER)operptr,
sizeof(operptr[0]) * batchCount);

if (!SQL_SUCCEEDED(retcode)) {
    printf("SQLSetStmtAttr failed");
    goto exit;
}

retcode = SQLExecute(hstmtinesrt);
sprintf((char*)loginfo, "SQLExecute stmt log: %s", (char*)sql);

if (!SQL_SUCCEEDED(retcode)) {
    printf("SQLExecute(hstmtinesrt) failed");
    goto exit;
}

retcode = SQLRowCount(hstmtinesrt, &rowsCount);

if (!SQL_SUCCEEDED(retcode)) {
    printf("SQLRowCount failed");
    goto exit;
}

if (rowsCount != (batchCount - ignoreCount))
{
    sprintf(loginfo, "(batchCount - ignoreCount)(%d) != rowsCount(%d)", (batchCount - ignoreCount),
rowsCount);

    if (!SQL_SUCCEEDED(retcode)) {
        printf("SQLExecute failed");
        goto exit;
    }
}
else
{
    sprintf(loginfo, "(batchCount - ignoreCount)(%d) == rowsCount(%d)", (batchCount - ignoreCount),
rowsCount);

    if (!SQL_SUCCEEDED(retcode)) {
        printf("SQLExecute failed");
        goto exit;
    }
}
}
```

```
// check row number returned
if (rowCount != process)
{
    sprintf(loginfo, "process(%d) != rowCount(%d)", process, rowCount);

    if (!SQL_SUCCEEDED(retcode)) {
        printf("SQLExecute failed");
        goto exit;
    }
}
else
{
    sprintf(loginfo, "process(%d) == rowCount(%d)", process, rowCount);

    if (!SQL_SUCCEEDED(retcode)) {
        printf("SQLExecute failed");
        goto exit;
    }
}

for (int i = 0; i < batchCount; i++)
{
    if (i < ignoreCount)
    {
        if (statusptr[i] != SQL_PARAM_UNUSED)
        {
            sprintf(loginfo, "statusptr[%d](%d) != SQL_PARAM_UNUSED", i, statusptr[i]);

            if (!SQL_SUCCEEDED(retcode)) {
                printf("SQLExecute failed");
                goto exit;
            }
        }
    }
    else if (statusptr[i] != SQL_PARAM_SUCCESS)
    {
        sprintf(loginfo, "statusptr[%d](%d) != SQL_PARAM_SUCCESS", i, statusptr[i]);

        if (!SQL_SUCCEEDED(retcode)) {
            printf("SQLExecute failed");
            goto exit;
        }
    }
}

retcode = SQLFreeHandle(SQL_HANDLE_STMT, hstmtinesrt);
sprintf((char*)loginfo, "SQLFreeHandle hstmtinesrt");

if (!SQL_SUCCEEDED(retcode)) {
    printf("SQLFreeHandle failed");
    goto exit;
}
}

exit:
(void) printf ("\nComplete.\n");

// Connection
if (hdbc != SQL_NULL_HDBC) {
    SQLDisconnect(hdbc);
    SQLFreeHandle(SQL_HANDLE_DBC, hdbc);
}

// Environment
if (henv != SQL_NULL_HENV)
    SQLFreeHandle(SQL_HANDLE_ENV, henv);
```



```
    return 0;  
}
```

5.4.6 典型应用场景配置

日志诊断场景

ODBC日志分为unixODBC驱动管理器日志和psqlODBC驱动端日志。前者可以用于追溯应用程序API的执行是否成功，后者是底层实现过程中的一些DFX日志，用来帮助定位问题。

unixODBC日志需要在odbcinst.ini文件中配置：

```
[ODBC]  
Trace=Yes  
TraceFile=/path/to/odbctrace.log  
  
[GaussMPP]  
Driver64=/usr/local/lib/psqlodbcw.so  
setup=/usr/local/lib/psqlodbcw.so
```

psqlODBC日志只需要在odbc.ini加上：

```
[gaussdb]  
Driver=GaussMPP  
Servername=10.10.0.13 (数据库Server IP)  
...  
Debug=1 (打开驱动端debug日志)
```

说明

unixODBC日志将会生成在TraceFile配置的路径下，psqlODBC会在系统/tmp/下生成mylog_xxx.log。

高性能场景

进行大量数据插入时，建议如下：

- 需要设置批量绑定：odbc.ini配置文件中设置UseBatchProtocol=1、数据库设置support_batch_bind=on。
- ODBC程序绑定类型要和数据库中类型一致。
- 客户端字符集和数据库字符集一致。
- 事务改成手动提交。

odbc.ini配置文件：

```
[gaussdb]  
Driver=GaussMPP  
Servername=10.10.0.13 (数据库Server IP)  
...  
UseBatchProtocol=1 (默认打开)  
ConnSettings=set client_encoding=UTF8 (设置客户端字符编码，保证和server端一致)
```

绑定类型用例：

```
#ifdef WIN32  
#include <windows.h>  
#endif  
#include <stdio.h>  
#include <stdlib.h>  
#include <sql.h>  
#include <sqlext.h>  
#include <string.h>
```

```
#include <sys/time.h>

#define MESSAGE_BUFFER_LEN 128
SQLHANDLE h_env = NULL;
SQLHANDLE h_conn = NULL;
SQLHANDLE h_stmt = NULL;
void print_error()
{
    SQLCHAR Sqlstate[SQL_SQLSTATE_SIZE+1];
    SQLINTEGER NativeError;
    SQLCHAR MessageText[MESSAGE_BUFFER_LEN];
    SQLSMALLINT TextLength;
    SQLRETURN ret = SQL_ERROR;

    ret = SQLGetDiagRec(SQL_HANDLE_STMT, h_stmt, 1, Sqlstate, &NativeError, MessageText,
MESSAGE_BUFFER_LEN, &TextLength);
    if ( SQL_SUCCESS == ret)
    {
        printf("\n STMT ERROR-%05d %s", NativeError, MessageText);
        return;
    }

    ret = SQLGetDiagRec(SQL_HANDLE_DBC, h_conn, 1, Sqlstate, &NativeError, MessageText,
MESSAGE_BUFFER_LEN, &TextLength);
    if ( SQL_SUCCESS == ret)
    {
        printf("\n CONN ERROR-%05d %s", NativeError, MessageText);
        return;
    }

    ret = SQLGetDiagRec(SQL_HANDLE_ENV, h_env, 1, Sqlstate, &NativeError, MessageText,
MESSAGE_BUFFER_LEN, &TextLength);
    if ( SQL_SUCCESS == ret)
    {
        printf("\n ENV ERROR-%05d %s", NativeError, MessageText);
        return;
    }

    return;
}

/* 期盼函数返回SQL_SUCCESS */
#define RETURN_IF_NOT_SUCCESS(func) \
{\
    SQLRETURN ret_value = (func);\
    if (SQL_SUCCESS != ret_value)\
    {\
        print_error();\
        printf("\n failed line = %u: expect SQL_SUCCESS, but ret = %d", __LINE__, ret_value);\
        return SQL_ERROR; \
    }\
}

/* 期盼函数返回SQL_SUCCESS */
#define RETURN_IF_NOT_SUCCESS_I(i, func) \
{\
    SQLRETURN ret_value = (func);\
    if (SQL_SUCCESS != ret_value)\
    {\
        print_error();\
        printf("\n failed line = %u (i=%d): : expect SQL_SUCCESS, but ret = %d", __LINE__, (i), ret_value);\
        return SQL_ERROR; \
    }\
}

/* 期盼函数返回SQL_SUCCESS_WITH_INFO */
#define RETURN_IF_NOT_SUCCESS_INFO(func) \
{\
    SQLRETURN ret_value = (func);\
```

```
    if (SQL_SUCCESS_WITH_INFO != ret_value)\
    {\
        print_error();\
        printf("\n failed line = %u: expect SQL_SUCCESS_WITH_INFO, but ret = %d", __LINE__, ret_value);\
        return SQL_ERROR; \
    }\
}\

/* 期盼数值相等 */
#define RETURN_IF_NOT(expect, value) \
if ((expect) != (value))\
{\
    printf("\n failed line = %u: expect = %u, but value = %u", __LINE__, (expect), (value)); \
    return SQL_ERROR;\
}

/* 期盼字符串相同 */
#define RETURN_IF_NOT_STRCMP_I(i, expect, value) \
if (( NULL == (expect) ) || (NULL == (value)))\
{\
    printf("\n failed line = %u (i=%u): input NULL pointer !", __LINE__, (i)); \
    return SQL_ERROR; \
}\
else if (0 != strcmp((expect), (value)))\
{\
    printf("\n failed line = %u (i=%u): expect = %s, but value = %s", __LINE__, (i), (expect), (value)); \
    return SQL_ERROR;\
}

// prepare + execute SQL语句
int execute_cmd(SQLCHAR *sql)
{
    if ( NULL == sql )
    {
        return SQL_ERROR;
    }

    if ( SQL_SUCCESS != SQLPrepare(h_stmt, sql, SQL_NTS))
    {
        return SQL_ERROR;
    }

    if ( SQL_SUCCESS != SQLExecute(h_stmt))
    {
        return SQL_ERROR;
    }

    return SQL_SUCCESS;
}

// execute + commit 句柄
int commit_exec()
{
    if ( SQL_SUCCESS != SQLExecute(h_stmt))
    {
        return SQL_ERROR;
    }

    // 手动提交
    if ( SQL_SUCCESS != SQLEndTran(SQL_HANDLE_DBC, h_conn, SQL_COMMIT))
    {
        return SQL_ERROR;
    }

    return SQL_SUCCESS;
}

int begin_unit_test()
{
```

```
SQLINTEGER  ret;

/* 申请环境句柄 */
ret = SQLAllocHandle(SQL_HANDLE_ENV, SQL_NULL_HANDLE, &h_env);
if ((SQL_SUCCESS != ret) && (SQL_SUCCESS_WITH_INFO != ret))
{
    printf("\n begin_unit_test::SQLAllocHandle SQL_HANDLE_ENV failed ! ret = %d", ret);
    return SQL_ERROR;
}

/* 进行连接前必须要先设置版本号 */
if (SQL_SUCCESS != SQLSetEnvAttr(h_env, SQL_ATTR_ODBC_VERSION, (SQLPOINTER)SQL_OV_ODBC3,
0))
{
    print_error();
    printf("\n begin_unit_test::SQLSetEnvAttr SQL_ATTR_ODBC_VERSION failed ! ret = %d", ret);
    SQLFreeHandle(SQL_HANDLE_ENV, h_env);
    return SQL_ERROR;
}

/* 申请连接句柄 */
ret = SQLAllocHandle(SQL_HANDLE_DBC, h_env, &h_conn);
if (SQL_SUCCESS != ret)
{
    print_error();
    printf("\n begin_unit_test::SQLAllocHandle SQL_HANDLE_DBC failed ! ret = %d", ret);
    SQLFreeHandle(SQL_HANDLE_ENV, h_env);
    return SQL_ERROR;
}

/* 建立连接 */
ret = SQLConnect(h_conn, (SQLCHAR*) "gaussdb", SQL_NTS,
                (SQLCHAR*) NULL, 0, NULL, 0);
if (SQL_SUCCESS != ret)
{
    print_error();
    printf("\n begin_unit_test::SQLConnect failed ! ret = %d", ret);
    SQLFreeHandle(SQL_HANDLE_DBC, h_conn);
    SQLFreeHandle(SQL_HANDLE_ENV, h_env);
    return SQL_ERROR;
}

/* 申请语句句柄 */
ret = SQLAllocHandle(SQL_HANDLE_STMT, h_conn, &h_stmt);
if (SQL_SUCCESS != ret)
{
    print_error();
    printf("\n begin_unit_test::SQLAllocHandle SQL_HANDLE_STMT failed ! ret = %d", ret);
    SQLFreeHandle(SQL_HANDLE_DBC, h_conn);
    SQLFreeHandle(SQL_HANDLE_ENV, h_env);
    return SQL_ERROR;
}

return SQL_SUCCESS;
}

void end_unit_test()
{
    /* 释放语句句柄 */
    if (NULL != h_stmt)
    {
        SQLFreeHandle(SQL_HANDLE_STMT, h_stmt);
    }

    /* 释放连接句柄 */
    if (NULL != h_conn)
    {
        SQLDisconnect(h_conn);
        SQLFreeHandle(SQL_HANDLE_DBC, h_conn);
    }
}
```

```
}

/* 释放环境句柄 */
if (NULL != h_env)
{
    SQLFreeHandle(SQL_HANDLE_ENV, h_env);
}

return;
}

int main()
{
    // begin test
    if (begin_unit_test() != SQL_SUCCESS)
    {
        printf("\n begin_test_unit failed.");
        return SQL_ERROR;
    }
    // 句柄配置同前面用例
    int i = 0;
    SQLCHAR* sql_drop = "drop table if exists test_bindnumber_001";
    SQLCHAR* sql_create = "create table test_bindnumber_001("
        "f4 number, f5 number(10, 2)"
        ")";
    SQLCHAR* sql_insert = "insert into test_bindnumber_001 values(?, ?)";
    SQLCHAR* sql_select = "select * from test_bindnumber_001";
    SQLLEN RowCount;
    SQL_NUMERIC_STRUCT st_number;
    SQLCHAR getValue[2][MESSAGE_BUFFER_LEN];

    /* step 1. 建表 */
    RETURN_IF_NOT_SUCCESS(execute_cmd(sql_drop));
    RETURN_IF_NOT_SUCCESS(execute_cmd(sql_create));

    /* step 2.1 通过SQL_NUMERIC_STRUCT结构绑定参数 */
    RETURN_IF_NOT_SUCCESS(SQLPrepare(h_stmt, sql_insert, SQL_NTS));

    //第一行: 1234.5678
    memset(st_number.val, 0, SQL_MAX_NUMERIC_LEN);
    st_number.precision = 8;
    st_number.scale = 4;
    st_number.sign = 1;
    st_number.val[0] = 0x4E;
    st_number.val[1] = 0x61;
    st_number.val[2] = 0xBC;

    RETURN_IF_NOT_SUCCESS(SQLBindParameter(h_stmt, 1, SQL_PARAM_INPUT, SQL_C_NUMERIC,
    SQL_NUMERIC, sizeof(SQL_NUMERIC_STRUCT), 4, &st_number, 0, NULL));
    RETURN_IF_NOT_SUCCESS(SQLBindParameter(h_stmt, 2, SQL_PARAM_INPUT, SQL_C_NUMERIC,
    SQL_NUMERIC, sizeof(SQL_NUMERIC_STRUCT), 4, &st_number, 0, NULL));

    // 关闭自动提交
    SQLSetConnectAttr(h_conn, SQL_ATTR_AUTOCOMMIT, (SQLPOINTER)SQL_AUTOCOMMIT_OFF, 0);

    RETURN_IF_NOT_SUCCESS(commit_exec());
    RETURN_IF_NOT_SUCCESS(SQLRowCount(h_stmt, &RowCount));
    RETURN_IF_NOT(1, RowCount);

    //第二行: 12345678
    memset(st_number.val, 0, SQL_MAX_NUMERIC_LEN);
    st_number.precision = 8;
    st_number.scale = 0;
    st_number.sign = 1;
    st_number.val[0] = 0x4E;
    st_number.val[1] = 0x61;
    st_number.val[2] = 0xBC;

    RETURN_IF_NOT_SUCCESS(SQLBindParameter(h_stmt, 1, SQL_PARAM_INPUT, SQL_C_NUMERIC,
```

```
SQL_NUMERIC, sizeof(SQL_NUMERIC_STRUCT), 0, &st_number, 0, NULL));
    RETURN_IF_NOT_SUCCESS(SQLBindParameter(h_stmt, 2, SQL_PARAM_INPUT, SQL_C_NUMERIC,
SQL_NUMERIC, sizeof(SQL_NUMERIC_STRUCT), 0, &st_number, 0, NULL));
    RETURN_IF_NOT_SUCCESS(commit_exec());
    RETURN_IF_NOT_SUCCESS(SQLRowCount(h_stmt, &RowCount));
    RETURN_IF_NOT(1, RowCount);

    //第三行: 12345678
    memset(st_number.val, 0, SQL_MAX_NUMERIC_LEN);
    st_number.precision = 0;
    st_number.scale = 4;
    st_number.sign = 1;
    st_number.val[0] = 0x4E;
    st_number.val[1] = 0x61;
    st_number.val[2] = 0xBC;

    RETURN_IF_NOT_SUCCESS(SQLBindParameter(h_stmt, 1, SQL_PARAM_INPUT, SQL_C_NUMERIC,
SQL_NUMERIC, sizeof(SQL_NUMERIC_STRUCT), 4, &st_number, 0, NULL));
    RETURN_IF_NOT_SUCCESS(SQLBindParameter(h_stmt, 2, SQL_PARAM_INPUT, SQL_C_NUMERIC,
SQL_NUMERIC, sizeof(SQL_NUMERIC_STRUCT), 4, &st_number, 0, NULL));
    RETURN_IF_NOT_SUCCESS(commit_exec());
    RETURN_IF_NOT_SUCCESS(SQLRowCount(h_stmt, &RowCount));
    RETURN_IF_NOT(1, RowCount);

    /* step 2.2 第四行通过SQL_C_CHAR字符串绑定参数 */
    RETURN_IF_NOT_SUCCESS(SQLPrepare(h_stmt, sql_insert, SQL_NTS));
    SQLCHAR* szNumber = "1234.5678";
    RETURN_IF_NOT_SUCCESS(SQLBindParameter(h_stmt, 1, SQL_PARAM_INPUT, SQL_C_CHAR,
SQL_NUMERIC, strlen(szNumber), 0, szNumber, 0, NULL));
    RETURN_IF_NOT_SUCCESS(SQLBindParameter(h_stmt, 2, SQL_PARAM_INPUT, SQL_C_CHAR,
SQL_NUMERIC, strlen(szNumber), 0, szNumber, 0, NULL));
    RETURN_IF_NOT_SUCCESS(commit_exec());
    RETURN_IF_NOT_SUCCESS(SQLRowCount(h_stmt, &RowCount));
    RETURN_IF_NOT(1, RowCount);

    /* step 2.3 第五行通过SQL_C_FLOAT绑定参数 */
    RETURN_IF_NOT_SUCCESS(SQLPrepare(h_stmt, sql_insert, SQL_NTS));
    SQLREAL fNumber = 1234.5678;
    RETURN_IF_NOT_SUCCESS(SQLBindParameter(h_stmt, 1, SQL_PARAM_INPUT, SQL_C_FLOAT,
SQL_NUMERIC, sizeof(fNumber), 4, &fNumber, 0, NULL));
    RETURN_IF_NOT_SUCCESS(SQLBindParameter(h_stmt, 2, SQL_PARAM_INPUT, SQL_C_FLOAT,
SQL_NUMERIC, sizeof(fNumber), 4, &fNumber, 0, NULL));
    RETURN_IF_NOT_SUCCESS(commit_exec());
    RETURN_IF_NOT_SUCCESS(SQLRowCount(h_stmt, &RowCount));
    RETURN_IF_NOT(1, RowCount);

    /* step 2.4 第六行通过SQL_C_DOUBLE绑定参数 */
    RETURN_IF_NOT_SUCCESS(SQLPrepare(h_stmt, sql_insert, SQL_NTS));
    SQLDOUBLE dNumber = 1234.5678;
    RETURN_IF_NOT_SUCCESS(SQLBindParameter(h_stmt, 1, SQL_PARAM_INPUT, SQL_C_DOUBLE,
SQL_NUMERIC, sizeof(dNumber), 4, &dNumber, 0, NULL));
    RETURN_IF_NOT_SUCCESS(SQLBindParameter(h_stmt, 2, SQL_PARAM_INPUT, SQL_C_DOUBLE,
SQL_NUMERIC, sizeof(dNumber), 4, &dNumber, 0, NULL));
    RETURN_IF_NOT_SUCCESS(commit_exec());
    RETURN_IF_NOT_SUCCESS(SQLRowCount(h_stmt, &RowCount));
    RETURN_IF_NOT(1, RowCount);

    SQLBIGINT bNumber1 = 0xFFFFFFFFFFFFFFFF;
    SQLBIGINT bNumber2 = 12345;

    /* step 2.5 第七行通过SQL_C_SBIGINT绑定参数 */
    RETURN_IF_NOT_SUCCESS(SQLPrepare(h_stmt, sql_insert, SQL_NTS));
    RETURN_IF_NOT_SUCCESS(SQLBindParameter(h_stmt, 1, SQL_PARAM_INPUT, SQL_C_SBIGINT,
SQL_NUMERIC, sizeof(bNumber1), 4, &bNumber1, 0, NULL));
    RETURN_IF_NOT_SUCCESS(SQLBindParameter(h_stmt, 2, SQL_PARAM_INPUT, SQL_C_SBIGINT,
SQL_NUMERIC, sizeof(bNumber2), 4, &bNumber2, 0, NULL));
    RETURN_IF_NOT_SUCCESS(commit_exec());
    RETURN_IF_NOT_SUCCESS(SQLRowCount(h_stmt, &RowCount));
```

```
RETURN_IF_NOT(1, RowCount);

/* step 2.6 第八行通过SQL_C_UBIGINT绑定参数 */
RETURN_IF_NOT_SUCCESS(SQLPrepare(h_stmt, sql_insert, SQL_NTS));
RETURN_IF_NOT_SUCCESS(SQLBindParameter(h_stmt, 1, SQL_PARAM_INPUT, SQL_C_UBIGINT,
SQL_NUMERIC, sizeof(bNumber1), 4, &bNumber1, 0, NULL));
RETURN_IF_NOT_SUCCESS(SQLBindParameter(h_stmt, 2, SQL_PARAM_INPUT, SQL_C_UBIGINT,
SQL_NUMERIC, sizeof(bNumber2), 4, &bNumber2, 0, NULL));
RETURN_IF_NOT_SUCCESS(commit_exec());
RETURN_IF_NOT_SUCCESS(SQLRowCount(h_stmt, &RowCount));
RETURN_IF_NOT(1, RowCount);

SQLLEN lNumber1 = 0xFFFFFFFFFFFFFFFF;
SQLLEN lNumber2 = 12345;

/* step 2.7 第九行通过SQL_C_LONG绑定参数 */
RETURN_IF_NOT_SUCCESS(SQLPrepare(h_stmt, sql_insert, SQL_NTS));
RETURN_IF_NOT_SUCCESS(SQLBindParameter(h_stmt, 1, SQL_PARAM_INPUT, SQL_C_LONG,
SQL_NUMERIC, sizeof(lNumber1), 0, &lNumber1, 0, NULL));
RETURN_IF_NOT_SUCCESS(SQLBindParameter(h_stmt, 2, SQL_PARAM_INPUT, SQL_C_LONG,
SQL_NUMERIC, sizeof(lNumber2), 0, &lNumber2, 0, NULL));
RETURN_IF_NOT_SUCCESS(commit_exec());
RETURN_IF_NOT_SUCCESS(SQLRowCount(h_stmt, &RowCount));
RETURN_IF_NOT(1, RowCount);

/* step 2.8 第十行通过SQL_C_ULONG绑定参数 */
RETURN_IF_NOT_SUCCESS(SQLPrepare(h_stmt, sql_insert, SQL_NTS));
RETURN_IF_NOT_SUCCESS(SQLBindParameter(h_stmt, 1, SQL_PARAM_INPUT, SQL_C_ULONG,
SQL_NUMERIC, sizeof(lNumber1), 0, &lNumber1, 0, NULL));
RETURN_IF_NOT_SUCCESS(SQLBindParameter(h_stmt, 2, SQL_PARAM_INPUT, SQL_C_ULONG,
SQL_NUMERIC, sizeof(lNumber2), 0, &lNumber2, 0, NULL));
RETURN_IF_NOT_SUCCESS(commit_exec());
RETURN_IF_NOT_SUCCESS(SQLRowCount(h_stmt, &RowCount));
RETURN_IF_NOT(1, RowCount);

SQLSMALLINT sNumber = 0xFFFF;

/* step 2.9 第十一行通过SQL_C_SHORT绑定参数 */
RETURN_IF_NOT_SUCCESS(SQLPrepare(h_stmt, sql_insert, SQL_NTS));
RETURN_IF_NOT_SUCCESS(SQLBindParameter(h_stmt, 1, SQL_PARAM_INPUT, SQL_C_SHORT,
SQL_NUMERIC, sizeof(sNumber), 0, &sNumber, 0, NULL));
RETURN_IF_NOT_SUCCESS(SQLBindParameter(h_stmt, 2, SQL_PARAM_INPUT, SQL_C_SHORT,
SQL_NUMERIC, sizeof(sNumber), 0, &sNumber, 0, NULL));
RETURN_IF_NOT_SUCCESS(commit_exec());
RETURN_IF_NOT_SUCCESS(SQLRowCount(h_stmt, &RowCount));
RETURN_IF_NOT(1, RowCount);

/* step 2.10 第十二行通过SQL_C_USHORT绑定参数 */
RETURN_IF_NOT_SUCCESS(SQLPrepare(h_stmt, sql_insert, SQL_NTS));
RETURN_IF_NOT_SUCCESS(SQLBindParameter(h_stmt, 1, SQL_PARAM_INPUT, SQL_C_USHORT,
SQL_NUMERIC, sizeof(sNumber), 0, &sNumber, 0, NULL));
RETURN_IF_NOT_SUCCESS(SQLBindParameter(h_stmt, 2, SQL_PARAM_INPUT, SQL_C_USHORT,
SQL_NUMERIC, sizeof(sNumber), 0, &sNumber, 0, NULL));
RETURN_IF_NOT_SUCCESS(commit_exec());
RETURN_IF_NOT_SUCCESS(SQLRowCount(h_stmt, &RowCount));
RETURN_IF_NOT(1, RowCount);

SQLCHAR cNumber = 0xFF;

/* step 2.11 第十三行通过SQL_C_TINYINT绑定参数 */
RETURN_IF_NOT_SUCCESS(SQLPrepare(h_stmt, sql_insert, SQL_NTS));
RETURN_IF_NOT_SUCCESS(SQLBindParameter(h_stmt, 1, SQL_PARAM_INPUT, SQL_C_TINYINT,
SQL_NUMERIC, sizeof(cNumber), 0, &cNumber, 0, NULL));
RETURN_IF_NOT_SUCCESS(SQLBindParameter(h_stmt, 2, SQL_PARAM_INPUT, SQL_C_TINYINT,
SQL_NUMERIC, sizeof(cNumber), 0, &cNumber, 0, NULL));
RETURN_IF_NOT_SUCCESS(commit_exec());
RETURN_IF_NOT_SUCCESS(SQLRowCount(h_stmt, &RowCount));
RETURN_IF_NOT(1, RowCount);
```

```
/* step 2.12 第十四行通过SQL_C_UTINYINT绑定参数 */
RETURN_IF_NOT_SUCCESS(SQLPrepare(h_stmt, sql_insert, SQL_NTS));
RETURN_IF_NOT_SUCCESS(SQLBindParameter(h_stmt, 1, SQL_PARAM_INPUT, SQL_C_UTINYINT,
SQL_NUMERIC, sizeof(cNumber), 0, &cNumber, 0, NULL));
RETURN_IF_NOT_SUCCESS(SQLBindParameter(h_stmt, 2, SQL_PARAM_INPUT, SQL_C_UTINYINT,
SQL_NUMERIC, sizeof(cNumber), 0, &cNumber, 0, NULL));
RETURN_IF_NOT_SUCCESS(commit_exec());
RETURN_IF_NOT_SUCCESS(SQLRowCount(h_stmt, &RowCount));
RETURN_IF_NOT(1, RowCount);

/* 用字符串类型统一进行期盼 */
SQLCHAR* expectValue[14][2] = {"1234.5678", "1234.57"},
        {"12345678", "12345678"},
        {"0", "0"},
        {"1234.5678", "1234.57"},
        {"1234.5677", "1234.57"},
        {"1234.5678", "1234.57"},
        {"-1", "12345"},
        {"18446744073709551615", "12345"},
        {"-1", "12345"},
        {"4294967295", "12345"},
        {"-1", "-1"},
        {"65535", "65535"},
        {"-1", "-1"},
        {"255", "255"},
        };

RETURN_IF_NOT_SUCCESS(execute_cmd(sql_select));
while ( SQL_NO_DATA != SQLFetch(h_stmt))
{
    RETURN_IF_NOT_SUCCESS_I(i, SQLGetData(h_stmt, 1, SQL_C_CHAR, &getValue[0],
MESSAGE_BUFFER_LEN, NULL));
    RETURN_IF_NOT_SUCCESS_I(i, SQLGetData(h_stmt, 2, SQL_C_CHAR, &getValue[1],
MESSAGE_BUFFER_LEN, NULL));

    //RETURN_IF_NOT_STRCMP_I(i, expectValue[i][0], getValue[0]);
    //RETURN_IF_NOT_STRCMP_I(i, expectValue[i][1], getValue[1]);
    i++;
}

RETURN_IF_NOT_SUCCESS(SQLRowCount(h_stmt, &RowCount));
RETURN_IF_NOT(i, RowCount);
SQLCloseCursor(h_stmt);
/* step final. 删除表还原环境 */
RETURN_IF_NOT_SUCCESS(execute_cmd(sql_drop));

end_unit_test();
}
```

说明

上述用例中定义了number列，调用SQLBindParameter接口时，绑定SQL_NUMERIC会比SQL_LONG性能高一些。因为如果是char，在数据库服务端插入数据时需要进行数据类型转换，从而引发性能瓶颈。

主备切换自动寻主

示例场景

数据库实例配备一主多备DN时，将所有DN的IP全部写入配置文件中，ODBC将会自动寻找主DN，并与之建连。当发生主备切换时，ODBC也可与新的主DN建连。

5.4.7 ODBC 接口参考

请参见[ODBC](#)。

5.5 基于 libpq 开发

libpq是GaussDBC应用程序接口。libpq是一套允许客户程序向GaussDB服务器服务进程发送查询并且获得查询返回的库函数。同时也是其他几个GaussDB应用接口下面的引擎，如ODBC等依赖的库文件。本章给出了两个示例显示如何利用libpq编写代码。

5.5.1 libpq 使用依赖的头文件

使用libpq的前端程序必须包括头文件libpq-fe.h并且必须与libpq库链接。

5.5.2 开发流程

单击[此处](#)获取GaussDB提供的发布包。

编译并且链接一个libpq的源程序，需要做下面的一些事情：

1. 解压GaussDB-Kernel-VxxxRxxxCxx-xxxxx-64bit-Libpq.tar.gz文件，其中include文件夹下的头文件为所需的头文件，lib文件夹中为所需的libpq库文件。

📖 说明

除libpq-fe.h外，include文件夹下默认还存在头文件postgres_ext.h，gs_thread.h，gs_threadlocal.h，这三个头文件是libpq-fe.h的依赖文件。

2. 包含libpq-fe.h头文件：

```
#include <libpq-fe.h>
```
3. 通过-I *directory*选项，提供头文件的安装位置（有些时候编译器会查找缺省的目录，因此可以忽略这些选项）。如：

```
gcc -I (头文件所在目录) -L (libpq库所在目录) testprog.c -lpq
```
4. 如果要使用制作文件(makefile)，向CPPFLAGS、LDFLAGS、LIBS变量中增加如下选项：

```
CPPFLAGS += -I (头文件所在目录)
LDFLAGS += -L (libpq库所在目录)
LIBS += -lpq
```

5.5.3 示例

常用功能示例代码

示例1：

```
/*
 * testlibpq.c
 */
#include <stdio.h>
#include <stdlib.h>
#include <libpq-fe.h>
#include <string.h>

static void
exit_nicely(PGconn *conn)
{
    PQfinish(conn);
    exit(1);
}

int
main(int argc, char **argv)
{
```

```
/* 此处user、passwd等变量应从环境变量或配置文件读取，环境变量需用户自己按需配置；非环境变量情况下可直接赋值字符串 */
const char *conninfo;
PGconn *conn;
PGresult *res;
int nFields;
int i,j;
char *passwd = getenv("EXAMPLE_PASSWD_ENV");
char *port = getenv("EXAMPLE_PORT_ENV");
char *host = getenv("EXAMPLE_HOST_ENV");
char *username = getenv("EXAMPLE_USERNAME_ENV");
char *dbname = getenv("EXAMPLE_DBNAME_ENV");

/*
 * 用户在命令行上提供了conninfo字符串的值时使用该值
 * 否则环境变量或者所有其它连接参数
 * 都使用缺省值。
 */
if (argc > 1)
    conninfo = argv[1];
else
    sprintf(conninfo,
            "dbname=%s port=%s host=%s application=test connect_timeout=5 sslmode=allow user=%s password=%s",
            dbname, port, host, username, password);

/* 连接数据库 */
conn = PQconnectdb(conninfo);

/* 检查后端连接成功建立 */
if (PQstatus(conn) != CONNECTION_OK)
{
    fprintf(stderr, "Connection to database failed: %s",
            PQerrorMessage(conn));
    exit_nicely(conn);
}

/*
 * 测试实例涉及游标的使用时候必须使用事务块
 * 把全部放在一个 "select * from pg_database"
 * PQexec() 里，过于简单，不推荐使用
 */

/* 开始一个事务块 */
res = PQexec(conn, "BEGIN");
if (PQresultStatus(res) != PGRES_COMMAND_OK)
{
    fprintf(stderr, "BEGIN command failed: %s", PQerrorMessage(conn));
    PQclear(res);
    exit_nicely(conn);
}

/*
 * 在结果不需要的时候PQclear PGresult，以避免内存泄漏
 */
PQclear(res);

/*
 * 从系统表 pg_database (数据库的系统目录) 里抓取数据
 */
res = PQexec(conn, "DECLARE myportal CURSOR FOR select * from pg_database");
if (PQresultStatus(res) != PGRES_COMMAND_OK)
{
    fprintf(stderr, "DECLARE CURSOR failed: %s", PQerrorMessage(conn));
    PQclear(res);
    exit_nicely(conn);
}
PQclear(res);
```

```
res = PQexec(conn, "FETCH ALL in myportal");
if (PQresultStatus(res) != PGRES_TUPLES_OK)
{
    fprintf(stderr, "FETCH ALL failed: %s", PQerrorMessage(conn));
    PQclear(res);
    exit_nicely(conn);
}

/* 打印属性名称 */
nFields = PQnfields(res);
for (i = 0; i < nFields; i++)
    printf("%-15s", PQfname(res, i));
printf("\n\n");

/* 打印行 */
for (i = 0; i < PQntuples(res); i++)
{
    for (j = 0; j < nFields; j++)
        printf("%-15s", PQgetvalue(res, i, j));
    printf("\n");
}

PQclear(res);

/* 关闭入口 ... 不用检查错误 ... */
res = PQexec(conn, "CLOSE myportal");
PQclear(res);

/* 结束事务 */
res = PQexec(conn, "END");
PQclear(res);

/* 关闭数据库连接并清理 */
PQfinish(conn);

return 0;
}
```

示例2:

```
/*
stlibpq2.c
测试 PQprepare
*/
#include <stdio.h>
#include <stdlib.h>
#include <libpq-fe.h>
#include <string.h>
int main(int argc, char * argv[])
{
    /* 此处user、passwd等变量应从环境变量或配置文件读取，环境变量需用户自己按需配置；非环境变量情况下可直接赋值字符串 */
    PGconn *conn;
    PGresult * res;
    ConnStatusType pgstatus;
    char connstr[1024];
    char cmd_sql[2048];
    int nParams = 0;
    int paramLengths[5];
    int paramFormats[5];
    Oid paramTypes[5];
    char * paramValues[5];
    int i, cnt;
    char cid[32];
    int k;
    char *passwd = getenv("EXAMPLE_PASSWD_ENV");
    char *port = getenv("EXAMPLE_PORT_ENV");
    char *hostaddr = getenv("EXAMPLE_HOST_ENV");
    char *username = getenv("EXAMPLE_USERNAME_ENV");
    char *dbname = getenv("EXAMPLE_DBNAME_ENV");
```

```
    sprintf(connstr,
            "hostaddr=%s dbname=%s port=%s user=%s password=%s",
            hostaddr, dbname, port, username, paswswd);
    conn = PQconnectdb(connstr);
    pgstatus = PQstatus(conn);
    if (pgstatus == CONNECTION_OK)
    {
        printf("Connect database success!\n");
    }
    else
    {
        printf("Connect database fail:%s\n",PQerrorMessage(conn));
        return -1;
    }
    sprintf(cmd_sql, "SELECT b FROM t01 WHERE a = $1");
    paramTypes[0] = 23;
    res = PQprepare(conn,
                   "pre_name",
                   cmd_sql,
                   1,
                   paramTypes);
    if( PQresultStatus(res) != PGRES_COMMAND_OK )
    {
        printf("Failed to prepare SQL : %s\n: %s\n",cmd_sql, PQerrorMessage(conn));
        PQfinish(conn);
        return -1;
    }
    PQclear(res);
    paramValues[0] = cid;
    for (k=0; k<2; k++)
    {
        sprintf(cid, "%d", 1);
        paramLengths[0] = 6;
        paramFormats[0] = 0;
        res = PQexecPrepared(conn,
                             "pre_name",
                             1,
                             paramValues,
                             paramLengths,
                             paramFormats,
                             0);

        if( (PQresultStatus(res) != PGRES_COMMAND_OK ) && (PQresultStatus(res) != PGRES_TUPLES_OK))
        {
            printf("%s\n",PQerrorMessage(conn));
            PQclear(res);
            PQfinish(conn);
            return -1;
        }
        cnt = PQntuples(res);
        printf("return %d rows\n", cnt);
        for (i=0; i<cnt; i++)
        {
            printf("row %d: %s\n", i, PQgetvalue(res, i, 0));
        }
        PQclear(res);
    }
    PQfinish(conn);
    return 0;
}
```

示例3:

```
/*
 * testlibpq3.c
 * 测试外联参数和二进制I/O。
 *
 * 在运行这个例子之前，用下面的命令填充一个数据库
 *
 * CREATE TABLE test1 (i int4, t text);
```

```
*
* INSERT INTO test1 values (2, 'ho there');
*
* 期望的输出如下
*
*
* tuple 0: got
* i = (4 bytes) 2
* t = (8 bytes) 'ho there'
*
*/
#include <stdio.h>
#include <stdlib.h>
#include <string.h>
#include <sys/types.h>
#include <libpq-fe.h>

/* for ntohs/htons */
#include <netinet/in.h>
#include <arpa/inet.h>

static void
exit_nicely(PGconn *conn)
{
    PQfinish(conn);
    exit(1);
}

/*
 * 这个函数打印查询结果，这些结果是二进制格式，从上面的
 * 注释里面创建的表中抓取出来的
 */
static void
show_binary_results(PGresult *res)
{
    int    i;
    int    i_fnum,
          t_fnum;

    /* 使用 PQfnumber 来避免对结果中的字段顺序进行假设 */
    i_fnum = PQfnumber(res, "i");
    t_fnum = PQfnumber(res, "t");

    for (i = 0; i < PQntuples(res); i++)
    {
        char    *iptr;
        char    *tptr;
        int     ival;

        /* 获取字段值（忽略可能为空的可能） */
        iptr = PQgetvalue(res, i, i_fnum);
        tptr = PQgetvalue(res, i, t_fnum);

        /*
         * INT4 的二进制表现形式是网络字节序
         * 建议转换成本地字节序
         */
        ival = ntohs(*(uint32_t *) iptr);

        /*
         * TEXT 的二进制表现形式是文本，因此libpq能够给它附加一个字节零
         * 把它看做 C 字符串
         */

        printf("tuple %d: got\n", i);
        printf(" i = (%d bytes) %d\n",
               PQgetlength(res, i, i_fnum), ival);
        printf(" t = (%d bytes) '%s'\n",
```

```
        PQgetlength(res, i, t_fnum), tptr);
        printf("\n\n");
    }
}

int
main(int argc, char **argv)
{
    /* 此处user、passwd等变量应从环境变量或配置文件读取，环境变量需用户自己按需配置；非环境变量情况下
可直接赋值字符串 */
    const char *conninfo;
    PGconn *conn;
    PGresult *res;
    const char *paramValues[1];
    int paramLengths[1];
    int paramFormats[1];
    uint32_t binaryIntVal;
    char *passwd = getenv("EXAMPLE_PASSWD_ENV");
    char *port = getenv("EXAMPLE_PORT_ENV");
    char *hostaddr = getenv("EXAMPLE_HOST_ENV");
    char *username = getenv("EXAMPLE_USERNAME_ENV");
    char *dbname = getenv("EXAMPLE_DBNAME_ENV");

    /*
    * 如果用户在命令行上提供了参数，
    * 那么使用该值为conninfo 字符串；否则
    * 使用环境变量或者缺省值。
    */
    if (argc > 1)
        conninfo = argv[1];
    else
        sprintf(conninfo,
                "dbname=%s port=%s host=%s application=test connect_timeout=5 sslmode=allow user=%s
password=%s",
                dbname, port, hostaddr, username, password);

    /* 和数据库建立连接 */
    conn = PQconnectdb(conninfo);

    /* 检查与服务器的连接是否成功建立 */
    if (PQstatus(conn) != CONNECTION_OK)
    {
        fprintf(stderr, "Connection to database failed: %s",
                PQerrorMessage(conn));
        exit_nicely(conn);
    }

    /* 把整数值 "2" 转换成网络字节序 */
    binaryIntVal = htonl((uint32_t) 2);

    /* 为 PQexecParams 设置参数数组 */
    paramValues[0] = (char *) &binaryIntVal;
    paramLengths[0] = sizeof(binaryIntVal);
    paramFormats[0] = 1; /* 二进制 */

    res = PQexecParams(conn,
                       "SELECT * FROM test1 WHERE i = $1::int4",
                       1, /* 一个参数 */
                       NULL, /* 让后端推导参数类型 */
                       paramValues,
                       paramLengths,
                       paramFormats,
                       1); /* 要求二进制结果 */

    if (PQresultStatus(res) != PGRES_TUPLES_OK)
    {
        fprintf(stderr, "SELECT failed: %s", PQerrorMessage(conn));
        PQclear(res);
        exit_nicely(conn);
    }
}
```

```
}  
  
show_binary_results(res);  
  
PQclear(res);  
  
/* 关闭与数据库的连接并清理 */  
PQfinish(conn);  
  
return 0;  
}
```

5.5.4 libpq 接口参考

请参见libpq。

5.5.5 链接参数

表 5-14 链接参数

参数	描述
host	<p>要链接的主机名。如果主机名以斜杠开头，则它声明使用Unix域套接字通讯而不是TCP/IP通讯；该值就是套接字文件所存储的目录。如果没有声明host，那么默认是与位于/tmp目录（或者安装数据库的时候声明的套接字目录）里面的Unix-域套接字链接。在没有Unix域套接字的机器上，默认与localhost链接。</p> <p>接受以 ‘,’ 分割的字符串来指定多个主机名，支持指定多个主机名。</p>
hostaddr	<p>与之链接的主机的IP地址，是标准的IPv4地址格式，比如，172.28.40.9。如果机器支持IPv6，那么也可以使用IPv6的地址。如果声明了一个非空的字符串，那么使用TCP/IP通讯机制。</p> <p>接受以 ‘,’ 分割的字符串来指定多个IP地址，支持指定多个IP地址。</p> <p>使用hostaddr取代host可以让应用避免一次主机名查找，这一点对于那些有时间约束的应用来说可能是非常重要的。不过，GSSAPI或SSPI认证方法要求主机名（host）。因此，应用下面的规则：</p> <ol style="list-style-type: none">1. 如果声明了不带hostaddr的host那么就强制进行主机名查找。2. 如果声明中没有host，hostaddr的值给出服务器网络地址；如果认证方法要求主机名，那么链接尝试将失败。3. 如果同时声明了host和hostaddr，那么hostaddr的值作为服务器网络地址。host的值将被忽略，除非认证方法需要它，在这种情况下它将被用作主机名。 <p>须知</p> <ul style="list-style-type: none">• 要注意如果host不是网络地址hostaddr处的服务器名，那么认证很有可能失败。• 如果主机名（host）和主机地址都没有，那么libpq将使用一个本地的Unix域套接字进行链接；或者是在没有Unix域套接字的机器上，它将尝试与localhost链接。

参数	描述
port	主机服务器的端口号，或者在Unix域套接字链接时的套接字扩展文件名。 接受以 ‘,’ 分割的字符串来指定多个端口号，支持指定多个端口号。
user	要链接的用户名，缺省是与运行该应用的用户操作系统名同名的用户。
dbname	数据库名，缺省和用户名相同。
password	如果服务器要求口令认证，所用的口令。
connect_timeout	链接的最大等待时间，以秒计（用十进制整数字符串书写），0或者不声明表示无穷。不建议把链接超时的值设置得小于2秒。
client_encoding	为这个链接设置client_encoding配置参数。除了对应的服务器选项接受的值，你可以使用auto从客户端中的当前环境中确定正确的编码（Unix系统上是LC_CTYPE环境变量）。
tty	忽略（以前，该参数指定了发送服务器调试输出的位置）。
options	添加命令行选项以在运行时发送到服务器。
application_name	为application_name配置参数指定一个值，表明当前用户身份。
fallback_application_name	为application_name配置参数指定一个后补值。如果通过一个连接参数或PGAPPNAME环境变量没有为application_name给定一个值，将使用这个值。在希望设置一个默认应用名但不希望它被用户覆盖的一般工具程序中指定一个后补值很有用。
keepalives	控制客户端侧的TCP保持激活是否使用。缺省值是1，意思为打开，但是如果不要保持激活，你可以更改为0，意思为关闭。通过Unix域套接字做的链接忽略这个参数。
keepalives_idle	在TCP应该发送一个保持激活的信息给服务器之后，控制不活动的秒数。0值表示使用系统缺省。通过Unix域套接字做的链接或者如果禁用了保持激活则忽略这个参数。
keepalives_interval	在TCP保持激活信息没有被应该传播的服务器承认之后，控制秒数。0值表示使用系统缺省。通过Unix域套接字做的链接或者如果禁用了保持激活则忽略这个参数。
keepalives_count	控制TCP发送保持激活信息的次数。0值表示使用系统缺省。通过Unix域套接字做的链接或者如果禁用了保持激活则忽略这个参数。
tcp_user_timeout	在支持TCP_USER_TIMEOUT套接字选项的操作系统上，指定传输的数据在TCP连接被强制关闭之前可以保持未确认状态的最大时长。0值表示使用系统缺省。通过Unix域套接字做的链接忽略这个参数。
rw_timeout	设置客户端连接读写超时时间。

参数	描述
sslmode	启用SSL加密的方式： <ul style="list-style-type: none">• disable: 不使用SSL安全连接。• allow: 如果数据库服务器要求使用，则可以使用SSL安全加密连接，但不验证数据库服务器的真实性。• prefer: 如果数据库支持，那么首选使用SSL安全加密连接，但不验证数据库服务器的真实性。• require: 必须使用SSL安全连接，但是只做了数据加密，而并不验证数据库服务器的真实性。• verify-ca: 必须使用SSL安全连接，当前windows odbc不支持cert方式认证。• verify-full: 必须使用SSL安全连接，当前windows odbc不支持cert方式认证。
sslcompression	如果设置为1（默认），SSL连接之上传送的数据将被压缩（这要求OpenSSL版本为0.9.8或更高）。如果设置为0，压缩将被禁用（这要求OpenSSL版本为1.0.0或更高）。如果建立的是一个没有SSL的连接，这个参数会被忽略。如果使用的OpenSSL版本不支持该参数，它也会被忽略。压缩会占用CPU时间，但是当瓶颈为网络时可以提高吞吐量。如果CPU性能是限制因素，禁用压缩能够改进响应时间和吞吐量。
sslcert	这个参数指定客户端SSL证书的文件名，它替换默认的~/postgresql/postgresql.crt。如果没有建立SSL连接，这个参数会被忽略。
sslkey	这个参数指定用于客户端证书的密钥位置。它能指定一个会被用来替代默认的~/postgresql/postgresql.key的文件名，或者它能够指定一个从外部“引擎”（引擎是OpenSSL的可载入模块）得到的密钥。一个外部引擎说明应该由一个冒号分隔的引擎名称以及一个引擎相关的关键标识符组成。如果没有建立SSL连接，这个参数会被忽略。
sslrootcert	这个参数指定一个包含SSL证书机构（CA）证书的文件名称。如果该文件存在，服务器的证书将被验证是由这些机构之一签发。默认值是~/postgresql/root.crt。
sslcrll	这个参数指定SSL证书撤销列表（CRL）的文件名。列在这个文件中的证书如果存在，在尝试认证该服务器证书时会被拒绝。默认值是~/postgresql/root.crl。
requirepeer	这个参数指定服务器的操作系统用户，例如requirepeer=postgres。当建立一个Unix域套接字连接时，如果设置了这个参数，客户端在连接开始时检查服务器进程是否运行在指定的用户名之下。如果发现不是，该连接会被一个错误中断。这个参数能被用来提供与TCP/IP连接上SSL证书相似的服务器认证（注意，如果Unix域套接字在/tmp或另一个公共可写的位置，任何用户能启动一个在那里侦听的服务器。使用这个参数来保证你连接的是一个由可信用户运行的服务器）。这个选项只在实现了peer认证方法的平台上受支持。
krbsrvname	当用GSSAPI认证时，要使用的Kerberos服务名。为了让Kerberos认证成功，这必须匹配在服务器配置中指定的服务名。

参数	描述
gsslib	用于GSSAPI认证的GSS库。只用在Windows上。设置为gssapi可强制libpq用GSSAPI库来代替默认的SSPI进行认证。
service	用于附加参数的服务名。它指定保持附加连接参数的pg_service.conf中的一个服务名。这允许应用只指定一个服务名，这样连接参数能被集中维护。
authtype	不再使用“authtype”，因此将其标记为“不显示”。我们将其保留在数组中，以免拒绝旧应用程序中的conninfo字符串，这些应用程序可能仍在尝试设置它。
remote_node_name	指定连接本地节点的远端节点名称。
localhost	指定在一个连接通道中的本地地址。
localport	指定在一个连接通道中的本地端口。
fencedUdfRPCMode	控制fenced UDF RPC协议是使用unix域套接字或特殊套接字文件名。缺省值是0，意思为关闭，使用unix domain socket模式，文件类型为“.s.PGSQL.%d”，但是要使用fenced udf，文件类型为.s.fencedMaster_unixdomain，可以更改为1，意思为开启。
replication	这个选项决定是否该连接应该使用复制协议而不是普通协议。这是PostgreSQL的复制连接以及pg_basebackup之类的工具在内部使用的协议，但也可以被第三方应用使用。支持下列值，大小写无关： <ul style="list-style-type: none">• true、on、yes、1：连接进入到物理复制模式。• database：连接进入到逻辑复制模式，连接到dbname参数中指定的数据库。• false、off、no、0：该连接是一个常规连接，这是默认行为。 在物理或者逻辑复制模式中，仅能使用简单查询协议。
backend_version	传递到远端的后端版本号。
prototype	设置当前协议级别，默认：PROTO_TCP。
enable_ce	控制是否允许客户端连接全密态数据库（当前特性是实验室特性，使用时请联系华为工程师提供技术支持）。默认0，如果需要开启，则修改为1。
connection_info	Connection_info是一个包含driver_name、driver_version、driver_path和os_user的json字符串。 如果不为NULL，使用connection_info忽略connectionExtraInf 如果为NULL，生成与libpq相关的连接信息字符串，当connectionExtraInf为false时connection_info只有driver_name和driver_version。
connectionExtraInf	设置connection_info是否存在扩展信息，默认值为0，如果包含其他信息，则需要设置为1。

参数	描述
target_session_attrs	设定连接的主机的类型。主机的类型和设定的值一致时才能连接成功。target_session_attrs的设置规则如下： <ul style="list-style-type: none">• any(默认值)：可以对所有类型的主机进行连接。• read-write：当连接的主机允许可读可写时，才进行连接。• read-only：仅对可读的主机进行连接。• primary：仅对主备系统中的主机能进行连接。• standby：仅对主备系统中的备机进行连接。• prefer-standby：首先尝试找到一个备机进行连接。如果对hosts列表的所有机器都连接失败，那么尝试“any”模式进行连接。

5.6 基于 Psycopg 开发

Psycopg是一种用于执行SQL语句的PythonAPI，可以为PostgreSQL、GaussDB数据库提供统一访问接口，应用程序可基于它进行数据操作。Psycopg2是对libpq的封装，主要使用C语言实现，既高效又安全。它具有客户端游标和服务器端游标、异步通信和通知、支持“COPY TO/COPY FROM”功能。支持多种类型Python开箱即用，适配PostgreSQL数据类型；通过灵活的对象适配系统，可以扩展和定制适配。Psycopg2兼容Unicode和Python 3。

GaussDB数据库提供了对Psycopg2特性的支持，并且支持psycopg2通过SSL模式链接。

表 5-15 Psycopg 支持平台

操作系统	平台
EulerOS 2.5	x86_64位
EulerOS 2.8	ARM64位
Kylin	x86_64位
Kylin	ARM64位

须知

psycopg2在编译过程中，会链接（link）GaussDB的openssl，GaussDB的openssl与操作系统自带的openssl可能不兼容。如果遇到不兼容现象，例如提示"version 'OPENSSL_1_1_1f' not found"，请使用环境变量LD_LIBRARY_PATH进行隔离，以避免混用操作系统自带的openssl与GaussDB依赖的openssl。

例如，在执行某个调用psycopg2的应用软件client.py时，将环境变量显性赋予该应用软件：

```
export LD_LIBRARY_PATH=/path/to/gaussdb/libs:$LD_LIBRARY_PATH python client.py
```

其中，/path/to/psycopg2/lib 表示GaussDB依赖的openssl库所在目录，需根据文件实际存储路径修改。

5.6.1 Psycopg 包

单击[此处](#)获取GaussDB提供的发布包。

从发布包中获取，包名为GaussDB-Kernel_VxxxRxxxCxx.x-操作系统版本号-64bit-Python.tar.gz。

解压后有两个文件夹：

- psycopg2: psycopg2库文件。
- lib: lib库文件。

5.6.2 开发流程

图 5-4 采用 Psycopg2 开发应用程序的流程

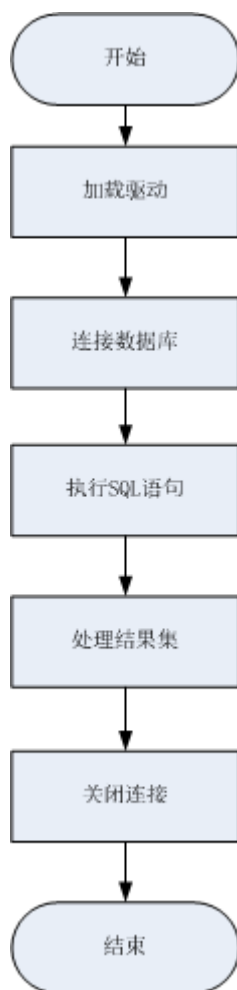

5.6.3 加载驱动

- 在使用驱动之前，需要做如下操作：
 - a. 先解压版本对应驱动包，使用root用户将psycopg2拷贝到python安装目录下的site-packages文件夹下。
 - b. 修改psycopg2目录权限为755。

- c. 将psycopg2目录添加到环境变量\$PYTHONPATH，并使之生效。
 - d. 对于非数据库用户，需要将解压后的lib目录，配置在LD_LIBRARY_PATH中。
- 在创建数据库连接之前，需要先加载如下数据库驱动程序：

```
import psycopg2
```

5.6.4 连接数据库

1. 使用psycopg2.connect函数获得connection对象。
2. 使用connection对象创建cursor对象。

5.6.5 执行 SQL 语句

1. 构造操作语句，使用%s作为占位符，执行时psycopg2会用参数值智能替换掉占位符。可以添加RETURNING子句，来得到自动生成的字段值。
2. 使用cursor.execute方法来操作一行，使用cursor.executemany方法来操作多行。

5.6.6 处理结果集

1. cursor.fetchone(): 这种方法提取的查询结果集的下一行，返回一个序列，没有数据可用时则返回空。
2. cursor.fetchall(): 这个例程获取所有查询结果(剩余)行，返回一个列表。空行时则返回空列表。

📖 说明

对于GaussDB特有数据类型，如tinyint类型，查询结果中相应字段为字符串形式。

5.6.7 关闭连接

在使用数据库连接完成相应的数据操作后，需要关闭数据库连接。关闭数据库连接可以直接调用其close方法，如connection.close()。

⚠️ 注意

此方法关闭数据库连接，并不自动调用commit()。如果只是关闭数据库连接而不调用commit()方法，那么所有更改将会丢失。

5.6.8 连接数据库（SSL 方式）

用户通过psycopy2连接GaussDB服务器时，可以通过开启SSL加密客户端和服务端之间的通讯。在使用SSL时，默认用户已经获取了服务端和客户端所需要的证书和私钥文件，关于证书等文件的获取请参考Openssl相关文档和命令。

1. 使用*.ini文件（python的configparser包可以解析这种类型的配置文件）保存数据库连接的配置信息。
2. 在连接选项中添加SSL连接相关参数：sslmode, sslcert, sslkey, sslrootcert。
 - a. sslmode: 可选项见[表5-16](#)。
 - b. sslcert: 客户端证书路径。
 - c. sslkey: 客户端密钥路径。

- d. sslrootcert: 根证书路径。
3. 使用psycpg2.connect函数获得connection对象。
4. 使用connection对象创建cursor对象。

表 5-16 sslmode 的可选项及其描述

sslmode	是否会启用SSL加密	描述
disable	否	不适用SSL安全连接。
allow	可能	如果数据库服务器要求使用, 则可以使用SSL安全加密连接, 但不验证数据库服务器的真实性。
prefer	可能	如果数据库支持, 那么首选使用SSL连接, 但不验证数据库服务器的真实性。
require	是	必须使用SSL安全连接, 但是只做了数据加密, 而并不验证数据库服务器的真实性。
verify-ca	是	必须使用SSL安全连接。
verify-full	是	必须使用SSL安全连接, 目前GaussDB暂不支持。

5.6.9 示例: 常用操作

```
import psycpg2
import os

# 从环境变量中获取用户名和密码
user = os.getenv('user')
password = os.getenv('password')

# 创建连接对象
conn=psycpg2.connect(database="database", user=user, password=password, host="localhost", port=port)
cur=conn.cursor() #创建指针对象

# 创建连接对象 ( SSL连接 )
conn = psycpg2.connect(dbname="database", user=user, password=password, host="localhost", port=port,
    sslmode="verify-ca", sslcert="client.crt", sslkey="client.key", sslrootcert="cacert.pem")
注意: 如果sslcert、sslkey、sslrootcert没有填写, 默认取当前用户.postgresql目录下对应的client.crt、
client.key、root.crt

# 创建表
cur.execute("CREATE TABLE student(id integer,name varchar,sex varchar);")

# 插入数据
cur.execute("INSERT INTO student(id,name,sex) VALUES(%s,%s,%s)",(1,'Aspirin','M'))
cur.execute("INSERT INTO student(id,name,sex) VALUES(%s,%s,%s)",(2,'Taxol','F'))
cur.execute("INSERT INTO student(id,name,sex) VALUES(%s,%s,%s)",(3,'Dixheral','M'))

# 批量插入数据
stus = ((4,'John','M'),(5,'Alice','F'),(6,'Peter','M'))
cur.executemany("INSERT INTO student(id,name,sex) VALUES(%s,%s,%s)",stus)

# 获取结果
cur.execute('SELECT * FROM student')
results=cur.fetchall()
```

```
print (results)

# 提交操作
conn.commit()

# 插入一条数据
cur.execute("INSERT INTO student(id,name,sex) VALUES(%s,%s,%s)",(7,'Lucy','F'))

# 回退操作
conn.rollback()

# 关闭连接
cur.close()
conn.close()

psycopg2常用连接方式
1. conn = psycopg2.connect(dbname="dbname", user=user, password=password, host="localhost",
port=port)
2. conn = psycopg2.connect(f'dbname={dbname} user={user} password={password} host=localhost
port={port}')
3. 使用日志
import logging
import psycopg2
from psycopg2.extras import LoggingConnection
import os

# 从环境变量中获取用户名和密码
user = os.getenv('user')
password = os.getenv('password')

logging.basicConfig(level=logging.DEBUG) # 日志级别
logger = logging.getLogger(__name__)

db_settings = {
    "user": user,
    "password": password,
    "host": "localhost",
    "database": "dbname",
    "port": port
}

# LoggingConnection默认记录所有SQL，可自行实现filter过滤不需要的或敏感的SQL，下面给出了简单的过滤
password相关SQL的示例
class SelfLoggingConnection(LoggingConnection):

    def filter(self, msg, curs):
        if db_settings['password'] in msg.decode():
            return b'queries containing the password will not be recorded'
        return msg

conn = psycopg2.connect(connection_factory=SelfLoggingConnection, **db_settings)
conn.initialize(logger)
```

⚠ 注意

- LoggingConnection默认记录所有SQL信息，且不会对敏感信息进行脱敏，可通过filter函数自行定义输出的SQL内容。
- 日志功能是psycopg2为了方便开发者显性调试全量SQL而提供个额外功能，默认情况下不需要使用。该功能会在psycopg2执行SQL语句前打印SQL语句，但是，需要在debug日志级别下才会输出。该功能不是默认功能，只是在有特殊需要的时候才使用，没有特别需求，不建议使用。详情参考：<https://www.psycopg.org/docs/extras.html?highlight=loggingconnection>

5.6.10 Psycopg 接口参考

请参见[Psycopg](#)。

5.7 基于 Go 驱动开发

5.7.1 Go 驱动包、驱动类

Go 驱动包

单击[此处](#)获取GaussDB提供的发布包。

从发布包中获取。包名为GaussDB -Kernel-VxxxRxxxCxx-操作系统版本号-64bit-Go.tar.gz。解压后为Go驱动源码包。

须知

数据库提供的Go驱动包依赖Go 1.13及以上版本。

驱动类

在创建数据库连接时，需要传入数据库驱动名称“opengauss”。

须知

由于数据库的Go驱动当前不适配业界成熟ORM框架（比如xorm），在创建数据库连接时传入的驱动名称兼容“postgres”和“postgresql”。

数据库的Go驱动无法与PostgreSQL的Go驱动并存。

5.7.2 Go 代码工程结构

当前不支持在线导入，需要将解压缩后的Go驱动源码包放在本地工程，驱动代码基于go mod管理，需要GO111MODULE设置成auto或者on，执行go build或者go run的时候，会解析并下载相关驱动依赖，当前华为内部可以设置GOPROXY为“GOPROXY=http://cmc.centralrepo.rnd.huawei.com/go,http://mirrors.tools.huawei.com/goproxy”。外部用户可以设置为“GOPROXY=https://goproxy.io,direct”。

📖 说明

当前公司内存依赖仓在进行https改造，后续可以切换成“GOPROXY=https://cmc.centralrepo.rnd.huawei.com/go,https://mirrors.tools.huawei.com/goproxy”。

具体go mod开发工程如下：

```
-go
----pkg
----src
```



```
-----gitee.com
-----opengauss
-----openGauss-connector-go-pq
-----Huawei_servicexx.com
-----xx_core_service
-----xx_other
-----go.mod
```

需要配置GOPATH=\${go所在目录}，go.mod里面需要添加一行：

```
replace gitee.com/opengauss/openGauss-connector-go-pq => ../gitee.com/opengauss/openGauss-connector-go-pq
```

表示代码里面所有的import “gitee.com/opengauss/openGauss-connector-go-pq”都是走本地路径，同时依赖也不会去从代理里面下载。

如果不希望进行go mod工程的改造，需将GO111MODULE设置为off，并手动下载依赖包：xerrors和pbkdf2放在\${GOPATH}目录下，与驱动根目录和业务代码保持同级。

5.7.3 开发流程

数据库Go驱动遵循Go语言第三方库的规则，只需在应用程序中import驱动，并将驱动代码放入GOPATH路径。

图 5-5 采用 Go 开发应用程序的流程

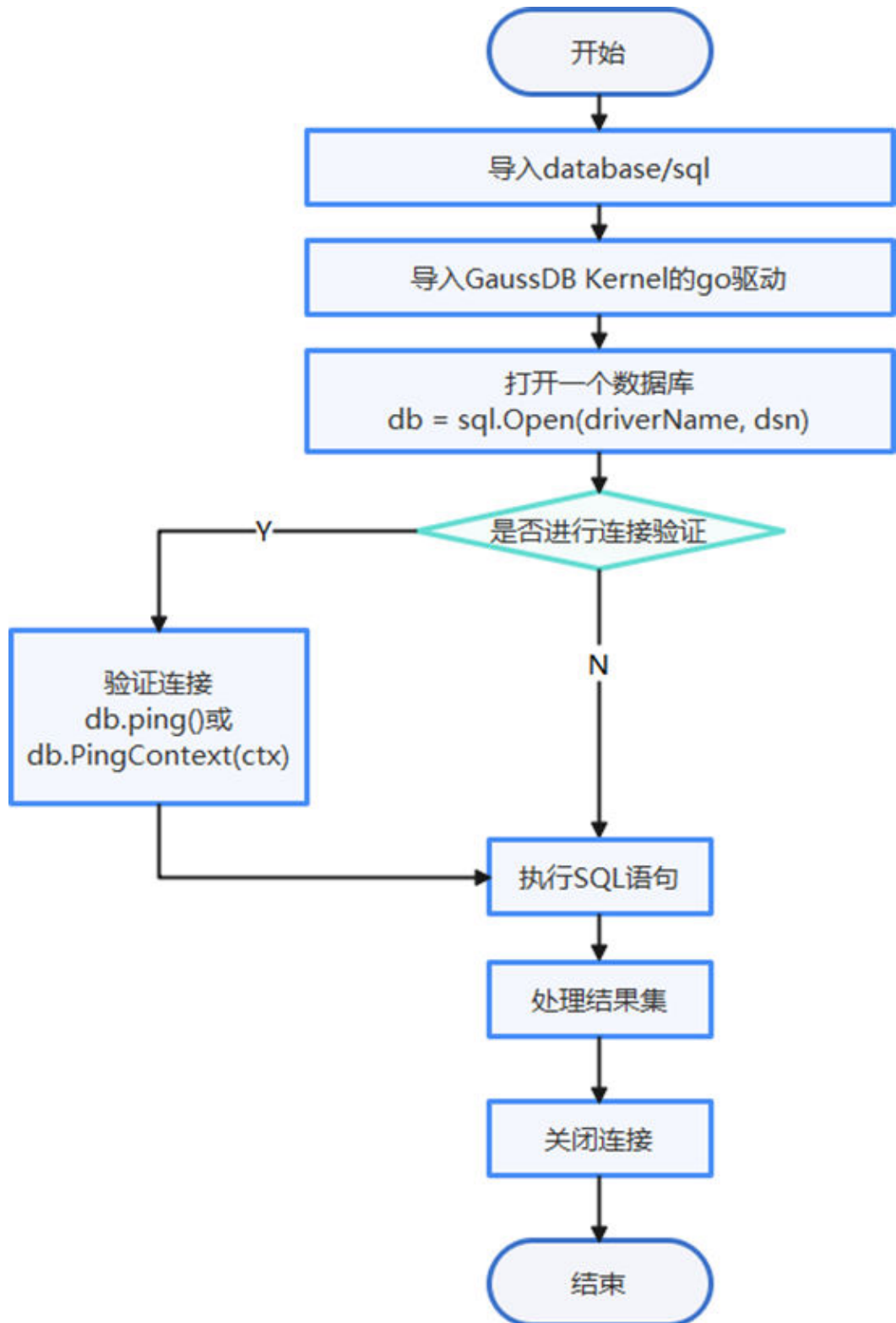

5.7.4 连接数据库

使用Go驱动时，调用Go sql的标准接口open创建数据库连接，返回一个连接对象，传入驱动名称和描述字符串。

函数原型

Go驱动提供了如下的方法用于生成一个数据库连接对象。

```
func Open(driverName, dataSourceName string) (*DB, error)
```

参数说明：

- driverName为驱动的名称，数据库的驱动名称为"opengauss"，兼容"postgres"。
- dataSourceName为连接的数据源，支持DSN和URL两种：

- DSN格式：key1 = value1 key2 = value2 ...，每组关键字间使用空格隔开，等号左右的空格是可选的。

- URL格式：driverName://[userspec@][hostspec][/dbname][?paramspec]
其中，driverName为驱动名称，数据库的驱动名称为"opengauss"，兼容"postgres"，"postgresql"。

userspec表示user[:password]，需要注意的是使用URL进行连接时，密码中不可包含URL串中的分隔符。如果密码中包含分隔符的话，建议采用DSN格式。

hostspec表示[host][:port][,...]

dbname为数据库名称。注意：不允许使用初始化用户进行远程登录。

paramspec为name=value[&...]

须知

- 在DSN格式中，对于多IP的场景：
 - 当num(ip) = num(port)时，ip和port是一一对应匹配。
 - 当num(ip) > num(port)时，无法匹配到port的ip均与第一个port匹配。例如，host = ip1, ip2, ip3 port = port1, port2的匹配情况为ip1:port1, ip2:port2, ip3:port1。
 - 当num(ip) < num(port)时，则多余的port被舍弃，即使用不到。例如host = ip1, ip2, ip3 port = port1, port2, port3, port4的匹配情况为ip1:port1, ip2:port2, ip3:port3。
- 在URL格式中，对于多IP的场景：
 - URL串中ip:port必须成对出现，即num(ip) = num(port)，并以逗号隔开。例如，opengauss://user:password@ip1:port1, ip2:port2, ip3:port3/postgres。
 - URL串中仅包含多ip，port由环境变量指定或采用默认值5432。例如opengauss://user:password@ip1, ip2, ip3/postgres并设置环境变量PGPORT = "port1, port2"，其匹配情况为ip1:port1, ip2:port2, ip3:port1。未设置环境变量的匹配情况为ip1:5432, ip2:5432, ip3:5432。

参数

表 5-17 数据库链接参数

参数名称	参数说明
------	------

host	主机IP地址，也可通过环境变量\${PGHOST}来指定。
port	主机服务器的端口号，也可通过环境变量\${PGPORT}来指定。
dbname	数据库名，也可通过环境变量\${PGDATABASE}来指定。
user	要链接的用户名，也可通过环境变量\${PGUSER}来指定。
password	要链接用户对应的链接密码。
connect_timeout	用于连接服务器操作的超时值，也可通过环境变量\${PGCONNECT_TIMEOUT}来指定。
sslmode	启用SSL加密的方式，也可通过环境变量\${PGSSLMODE}来指定。 参数取值范围： <ul style="list-style-type: none">● disable: 不使用ssl安全连接。● allow: 如果数据库服务器要求使用，则可以使用SSL安全加密连接，但不验证数据库服务器的真实性。● prefer: 如果数据库支持，那么首选使用SSL安全加密连接，但不验证数据库服务器的真实性。● require: 必须使用SSL安全连接，但是只做了数据加密，而并不验证数据库服务器的真实性。● verify-ca: 必须使用SSL安全连接，并验证服务器是否具有由可信任的证书机构签发的证书。● verify-full: 必须使用SSL安全连接，并且验证服务器是否具有由可信任的证书机构签发的证书，以及验证服务器主机名是否与证书中的一致
sslkey	指定用于客户端证书的密钥位置，如果需要走SSL连接，并且该参数未指定，可通过设置环境变量\${PGSSLKEY}来指定。
sslcert	指定客户端SSL证书的文件名，或者通过设置环境变量\${PGSSLCERT}来指定。
sslrootcert	指定一个包含SSL证书机构（CA）证书的文件名称，或者通过设置环境变量\${PGSSLROOTCERT}来指定。
sslcrll	指定ssl证书撤销列表（CRL）的文件名。列在这个文件中的证书如果存在，在尝试认证该服务器证书时会被拒绝，从而连接失败。也可通过环境变量\${PGSSLCRL}来指定。

sslpassword	指定对密钥解密成明文的密码短语，当指定该参数的时候表示sslkey是一个加密存储的文件，当前sslkey支持des/aes加密方式。 说明 DES加密算法安全性低，存在安全风险，建议使用更安全的加密算法。
disable_prepared_binary_result	字符串类型，若设置为yes，表示此连接在从预准备语句接收查询结果时不应使用二进制格式。该参数仅用于调试。 取值范围：yes/no。
binary_parameters	字符串类型，该参数表示是否始终以二进制形式发送[]byte。取值范围：yes/no。若该参数设置为yes，建议绑定参数按照[]byte绑定，可以减少内部类型转换。
target_session_attrs	指定数据库的连接类型，该参数用于识别主备节点，也可通过环境变量\${PGTARGETSESSIONATTRS}来指定。默认值为“any”，共有六种：any、master、slave、preferSlave、read-write、read-only。 <ul style="list-style-type: none">• any：尝试连接URL连接串中的任何一个数据节点。• master：尝试连接到URL连接串中的主节点，如果找不到就抛出异常。• slave：尝试连接到URL连接串中的备节点，如果找不到就抛出异常。• preferSlave：尝试连接到URL连接串中的备数据节点（如果有可用的话），否则连接到主数据节点。• read-write：读写模式，表示只能连接主节点。• read-only：只读模式，表示只能连接备节点。
loggerLevel	日志级别，打印相关调试信息，也可通过环境变量\${PGLOGGERLEVEL}来指定。 支持trace/debug/info/warn/error/none，级别从高到低。
application_name	设置正在使用连接的GO驱动的名称。缺省值为go-driver,该参数不建议用户配置。
RuntimeParams	要在连接上设置为会话默认值的运行时参数。例如参数名search_path,application_name,timezone等。各参数的详细介绍参见客户端连接缺省设置，可通过show语法查看参数是否设置成功。

示例一：

```
// 以下代码以单ip:port为例，本示例以用户名和密码保存在环境变量中为例，运行本示例前请先在本地环境中设置环境变量(环境变量名称请根据自身情况进行设置)
```

```
func main() {
    hostip := os.Getenv("GOHOSTIP") //GOHOSTIP为写入环境变量的IP地址
    port := os.Getenv("GOPORT") //GOPORT为写入环境变量的port
    username := os.Getenv("GOURSNAME") //GOURSNAME为写入环境变量的用户名
    passwd := os.Getenv("GOPASSWD") //GOPASSWD为写入环境变量的用户密码
    str := "host=" + hostip + " port=" + port + " user=" + username + " password=" + passwd + "
    dbname=postgres sslmode=disable" // DSN连接串
    //str := "opengauss://" + username + ":" + passwd + "@" + hostip + ":" + port + "/postgres?
    sslmode=disable" // URL连接串
    db, err := sql.Open("opengauss", str)
    if err != nil {
        log.Fatal(err)
    }
    defer db.Close()

    err = db.Ping()
    if err != nil {
        log.Fatal(err)
    }

    sqls := []string{
        "drop table if exists testExec",
        "create table testExec(f1 int, f2 varchar(20), f3 number, f4 timestampz, f5 boolean)",
        "insert into testExec values(1, 'abcdefg', 123.3, '2022-02-08 10:30:43.31 +08', true)",
        "insert into testExec values(:f1, :f2, :f3, :f4, :f5)",
    }

    inF1 := []int{2, 3, 4, 5, 6}
    inF2 := []string{"hello world", "huawei", "beijing", "nanjing", "yanjiusuo"}
    inF3 := []float64{641.43, 431.54, 5423.52, 665537.63, 6503.1}
    inF4 := []time.Time{
        time.Date(2022, 2, 8, 10, 35, 43, 623431, time.Local),
        time.Date(2022, 2, 10, 19, 11, 54, 353431, time.Local),
        time.Date(2022, 2, 12, 6, 11, 15, 636431, time.Local),
        time.Date(2022, 2, 14, 4, 51, 22, 747653, time.Local),
        time.Date(2022, 2, 16, 13, 45, 55, 674636, time.Local),
    }
    inF5 := []bool{false, true, false, true, true}

    for _, s := range sqls {
        if strings.Contains(s, ":f") {
            for i, _ := range inF1 {
                _, err := db.Exec(s, inF1[i], inF2[i], inF3[i], inF4[i], inF5[i])
                if err != nil {
                    log.Fatal(err)
                }
            }
        } else {
            _, err = db.Exec(s)
            if err != nil {
                log.Fatal(err)
            }
        }
    }

    var f1 int
    var f2 string
    var f3 float64
    var f4 time.Time
    var f5 bool
    err = db.QueryRow("select * from testExec").Scan(&f1, &f2, &f3, &f4, &f5)
    if err != nil {
        log.Fatal(err)
    } else {
        fmt.Printf("f1:%v, f2:%v, f3:%v, f4:%v, f5:%v\n", f1, f2, f3, f4, f5)
    }

    row, err := db.Query("select * from testExec where f1 > :1", 1)
    if err != nil {
```

```
log.Fatal(err)
}
defer row.Close()

for row.Next() {
err = row.Scan(&f1, &f2, &f3, &f4, &f5)
if err != nil {
log.Fatal(err)
} else {
fmt.Printf("f1:%v, f2:%v, f3:%v, f4:%v, f5:%v\n", f1, f2, f3, f4, f5)
}
}
}
```

示例二：

// 以下代码以多ip:port为例，本示例以用户名和密码保存在环境变量中为例，运行本示例前请先在本地环境中设置环境变量(环境变量名称请根据自身情况进行设置)

```
func main() {
ctx := context.Background()
ctx2SecondTimeout, cancelFunc2SecondTimeout := context.WithTimeout(ctx, 2*time.Second)
defer cancelFunc2SecondTimeout()

hostip1 := os.Getenv("GOHOSTIP1") //GOHOSTIP1为写入环境变量的IP地址
hostip2 := os.Getenv("GOHOSTIP2") //GOHOSTIP2为写入环境变量的IP地址
hostip3 := os.Getenv("GOHOSTIP3") //GOHOSTIP3为写入环境变量的IP地址
port1 := os.Getenv("GOPORT1") //GOPORT1为写入环境变量的port
port2 := os.Getenv("GOPORT2") //GOPORT2为写入环境变量的port
username := os.Getenv("GOUSRNAME") //GOUSRNAME为写入环境变量的用户名
passwd := os.Getenv("GOPASSWD") //GOPASSWD为写入环境变量的用户密码

str := "host="+hostip1+","+hostip2+","+hostip3+" port="+port1+","+port2+" user="+username+"
password="+passwd+" dbname=postgres sslmode=disable" // DSN连接串
//str := "opengauss://" + username + ":" + passwd + "@" + hostip1 + ":" + port1 + "," + hostip2 + ":" + port2 + "," + hostip3 + "/"
postgres?sslmode=disable" // URL连接串
db, err := sql.Open("opengauss", str)
if err != nil {
log.Fatal(err)
}
defer db.Close()

// Ping database connection with 2 second timeout
err = db.PingContext(ctx2SecondTimeout)
if err != nil {
log.Fatal(err)
}

sqls := []string{
"drop table if exists testExecContext",
"create table testExecContext(f1 int, f2 varchar(20), f3 number, f4 timestamptz, f5 boolean)",
"insert into testExecContext values(1, 'abcdefg', 123.3, '2022-02-08 10:30:43.31 +08', true)",
"insert into testExecContext values(:f1, :f2, :f3, :f4, :f5)",
}

inF1 := []int{2, 3, 4, 5, 6}
inF2 := []string{"hello world", "华为", "北京2022冬奥会", "nanjing", "研究所"}
inF3 := []float64{641.43, 431.54, 5423.52, 665537.63, 6503.1}
inF4 := []time.Time{
time.Date(2022, 2, 8, 10, 35, 43, 623431, time.Local),
time.Date(2022, 2, 10, 19, 11, 54, 353431, time.Local),
time.Date(2022, 2, 12, 6, 11, 15, 636431, time.Local),
time.Date(2022, 2, 14, 4, 51, 22, 747653, time.Local),
time.Date(2022, 2, 16, 13, 45, 55, 674636, time.Local),
}
inF5 := []bool{false, true, false, true, true}

for _, s := range sqls {
if strings.Contains(s, ":f") {
for i, _ := range inF1 {
```

```
_, err := db.ExecContext(ctx2SecondTimeout, s, inF1[i], intF2[i], intF3[i], intF4[i], intF5[i])
if err != nil {
    log.Fatal(err)
}
} else {
_, err = db.ExecContext(ctx2SecondTimeout, s)
if err != nil {
    log.Fatal(err)
}
}
}

var f1 int
var f2 string
var f3 float64
var f4 time.Time
var f5 bool
err = db.QueryRowContext(ctx2SecondTimeout, "select * from testExecContext").Scan(&f1, &f2, &f3, &f4, &f5)
if err != nil {
    log.Fatal(err)
} else {
    fmt.Printf("f1:%v, f2:%v, f3:%v, f4:%v, f5:%v\n", f1, f2, f3, f4, f5)
}

row, err := db.QueryContext(ctx2SecondTimeout, "select * from testExecContext where f1 > :1", 1)
if err != nil {
    log.Fatal(err)
}
defer row.Close()

for row.Next() {
    err = row.Scan(&f1, &f2, &f3, &f4, &f5)
    if err != nil {
        log.Fatal(err)
    } else {
        fmt.Printf("f1:%v, f2:%v, f3:%v, f4:%v, f5:%v\n", f1, f2, f3, f4, f5)
    }
}
}
```

5.7.5 连接数据库（以 SSL 方式）

数据库的go驱动支持SSL连接数据库，当开启SSL模式后，如果go驱动采用SSL方式连接数据库服务端时，go驱动默认走TLS 1.3标准协议，支持的tls版本最低为1.2。本小节主要介绍应用程序通过Go如何采用SSL的方式连接数据库方法前，默认用户已经获取了服务端和客户端所需要的证书和私钥文件，关于证书等文件的获取请参考Openssl相关文档和命令。

说明

基于SSL的证书认证方式不需要在连接串里面指定用户密码。

客户端配置

上传证书文件，将client.key、client.crt、cacert.pem放置在客户端。

示例一：

```
// 以双向认证为例，本示例以用户名和密码保存在环境变量中为例，运行本示例前请先在本地环境中设置环境变量（环境变量名称请根据自身情况进行设置）
func main() {
    hostip := os.Getenv("GOHOSTIP") //GOHOSTIP为写入环境变量的IP地址
    port := os.Getenv("GOPORT") //GOPORT为写入环境变量的port
    usrname := os.Getenv("GOUSRNAME") //GOUSRNAME为写入环境变量的用户名
```



```
passwd := os.Getenv("GOPASSWD") //GOPASSWDW为写入环境变量的用户密码
sslpasswd := os.Getenv("GOSSLPASSWD") //GOSSLPASSWDW为写入环境变量的密码短语
dsnStr := "host=" + hostip + " port=" + port + " user=" + username + " password=" + passwd + "
sslcert=certs/client.crt sslkey=certs/client.key sslpassword=" + sslpasswd
parameters := []string{
    " sslmode=require",
    " sslmode=verify-ca sslrootcert=certs/cacert.pem",
}

for _, param := range parameters {
    db, err := sql.Open("opengauss", dsnStr+param)
    if err != nil {
        log.Fatal(err)
    }

    var f1 int
    err = db.QueryRow("select 1").Scan(&f1)
    if err != nil {
        log.Fatal(err)
    } else {
        fmt.Printf("RESULT: select 1: %d\n", f1)
    }

    db.Close()
}
}
```

示例二：

// 以验证sslpassword为主，本示例以用户名和密码保存在环境变量中为例，运行本示例前请先在本地环境中设置环境变量(环境变量名称请根据自身情况进行设置)

```
func main() {
    hostip := os.Getenv("GOHOSTIP") //GOHOSTIP为写入环境变量的IP地址
    port := os.Getenv("GOPORT") //GOPORT为写入环境变量的port
    username := os.Getenv("GOUSRNAME") //GOUSRNAME为写入环境变量的用户名
    passwd := os.Getenv("GOPASSWD") //GOPASSWDW为写入环境变量的用户密码
    dsnStr := "host=" + hostip + " port=" + port + " user=" + username + " password=" + passwd + "
    dbname=postgres"

    sslpasswd := os.Getenv("GOSSLPASSWD") //GOSSLPASSWDW为写入环境变量的密码短语
    connStrs := []string{
        " sslmode=verify-ca sslcert=certs/client_rsa.crt sslkey=certs/client_rsa.key sslpassword=" + sslpasswd + "
        sslrootcert=certs/cacert_rsa.pem",
        " sslmode=verify-ca sslcert=certs/client_ecdsa.crt sslkey=certs/client_ecdsa.key sslpassword=" + sslpasswd + "
        sslrootcert=certs/cacert_ecdsa.pem",
    }
    for _, connStr := range connStrs {
        db, err := sql.Open("opengauss", dsnStr+connStr)
        if err != nil {
            log.Fatal(err)
        }
        var f1 int
        err = db.QueryRow("select 1").Scan(&f1)
        if err != nil {
            if !strings.HasPrefix(err.Error(), "connect failed.") {
                log.Fatal(err)
            }
        }
        db.Close()
    }
}
```

5.7.6 Go 接口参考

请参见[Go](#)。

6 管理数据库安全

6.1 查看数据库连接数

背景信息

当用户连接数达到上限后，无法建立新的连接。因此，当数据库管理员发现某用户无法连接到数据库时，需要查看是否连接数达到了上限。控制数据库连接的主要以下几种选项。

- 全局的最大连接数：由运行参数max_connections指定。
- 某用户的连接数：在创建用户时由CREATE ROLE命令的CONNECTION LIMIT conlimit子句直接设定，也可以在设定以后用ALTER ROLE的CONNECTION LIMIT conlimit子句修改。
- 某数据库的连接数：在创建数据库时，由CREATE DATABASE的CONNECTION LIMIT conlimit参数指定。

操作步骤

步骤1 参考[连接数据库](#)，连接数据库。

步骤2 查看全局会话连接数限制。

```
openGauss=# SHOW max_connections;
max_connections
-----
800
(1 row)
```

其中800是最大会话连接数。

步骤3 查看已使用的会话连接数。

具体命令请参见[表6-1](#)。

须知

除了创建的时候用双引号引起的数据库和用户名称外，以下命令中用到的数据库名称和用户名称，其中包含的英文字母必须使用小写。

表 6-1 查看会话连接数

描述	命令
查看指定用户的会话连接数上限。	<p>执行如下命令查看连接到指定用户omm的会话连接数上限。其中-1表示没有对用户omm设置连接数的限制。</p> <pre>openGauss=# SELECT ROLNAME,ROLCONNLIMIT FROM PG_ROLES WHERE ROLNAME='omm'; rolname rolconnlimit -----+----- omm -1 (1 row)</pre>
查看指定用户已使用的会话连接数。	<p>执行如下命令查看指定用户omm已使用的会话连接数。其中，1表示omm已使用的会话连接数。</p> <pre>openGauss=# CREATE OR REPLACE VIEW DV_SESSIONS AS SELECT sa.sessionid AS SID, 0::integer AS SERIAL#, sa.usesysid AS USER#, ad.rolname AS USERNAME FROM pg_stat_get_activity(NULL) AS sa LEFT JOIN pg_authid ad ON(sa.usesysid = ad.oid) WHERE sa.application_name <> 'JobSchedul openGauss=# SELECT COUNT(*) FROM DV_SESSIONS WHERE USERNAME='omm'; count ----- 1 (1 row)</pre>
查看指定数据库的会话连接数上限。	<p>执行如下命令查看连接到指定数据库postgres的会话连接数上限。其中-1表示没有对数据库postgres设置连接数的限制。</p> <pre>openGauss=# SELECT DATNAME,DATCONNLIMIT FROM PG_DATABASE WHERE DATNAME='postgres'; datname datconnlimit -----+----- postgres -1 (1 row)</pre>
查看指定数据库已使用的会话连接数。	<p>执行如下命令查看指定数据库postgres上已使用的会话连接数。其中，1表示数据库postgres上已使用的会话连接数。</p> <pre>openGauss=# SELECT COUNT(*) FROM PG_STAT_ACTIVITY WHERE DATNAME='postgres'; count ----- 1 (1 row)</pre>

描述	命令
查看所有用户已使用会话连接数。	<pre>执行如下命令查看所有用户已使用的会话连接数。 openGauss=# CREATE OR REPLACE VIEW DV_SESSIONS AS SELECT sa.sessionid AS SID, 0::integer AS SERIAL#, sa.usesysid AS USER#, ad.rolname AS USERNAME FROM pg_stat_get_activity(NULL) AS sa LEFT JOIN pg_authid ad ON(sa.usesysid = ad.oid) WHERE sa.application_name <> 'JobSchedul openGauss=# SELECT COUNT(*) FROM DV_SESSIONS; count ----- 10 (1 row)</pre>

----结束

6.2 管理用户及权限

6.2.1 默认权限机制

数据库对象创建后，进行对象创建的用户就是该对象的所有者。数据库安装后的默认情况下，未开启[三权分立](#)，数据库系统管理员具有与对象所有者相同的权限。也就是说对象创建后，默认只有对象所有者或者系统管理员可以查询、修改和销毁对象，以及通过[GRANT](#)将对象的权限授予其他用户。

为使其他用户能够使用对象，必须向用户或包含该用户的角色授予必要的权限。

GaussDB支持以下的权限：SELECT、INSERT、UPDATE、DELETE、TRUNCATE、REFERENCES、CREATE、CONNECT、EXECUTE、USAGE、ALTER、DROP、COMMENT、INDEX和VACUUM。不同的权限与不同的对象类型关联。有关各权限的详细信息，请参见[GRANT](#)。

要撤消已经授予的权限，可以使用[REVOKE](#)。对象所有者的权限（例如ALTER、DROP、COMMENT、INDEX、VACUUM、GRANT和REVOKE）是隐式拥有的，即只要拥有对象就可以执行对象所有者的这些隐式权限。对象所有者可以撤消自己的普通权限，例如，使表对自己以及其他用户只读，系统管理员用户除外。

系统表和系统视图要么只对系统管理员可见，要么对所有用户可见。标识了需要系统管理员权限的系统表和视图只有系统管理员可以查询。有关信息，请参考[系统表和系统视图](#)。

数据库提供对象隔离的特性，对象隔离特性开启时，用户只能查看有权限访问的对象（表、视图、字段、函数），系统管理员不受影响。有关信息，请参考[ALTER DATABASE](#)。

不建议用户修改系统表和系统视图的权限。

6.2.2 管理员

初始用户

数据库安装过程中自动生成的帐户称为初始用户。初始用户也是系统管理员、监控管理员、运维管理员和安全策略管理员，拥有系统的最高权限，能够执行所有的操作。

如果安装时不指定初始用户名称则该帐户与进行数据库安装的操作系统用户同名。如果在安装时不指定初始用户的密码，安装完成后密码为空，在执行其他操作前需要通过gsql客户端修改初始用户的密码。如果初始用户密码为空，则除修改密码外无法执行其他SQL操作以及升级、扩容、节点替换等操作。

初始用户会绕过所有权限检查。建议仅将此初始用户作为DBA管理用途，而非业务应用。

系统管理员

系统管理员是指具有SYSADMIN属性的帐户，默认安装情况下具有与对象所有者相同的权限，但不包括dbe_perf模式的对象权限和使用Roach工具执行备份恢复的权限。

要创建新的系统管理员，请以初始用户或者系统管理员用户身份连接数据库，并使用带SYSADMIN选项的**CREATE USER**语句或**ALTER USER**语句进行设置。

```
openGauss=# CREATE USER sysadmin WITH SYSADMIN password "xxxxxxx";
```

或者

```
openGauss=# ALTER USER joe SYSADMIN;
```

ALTER USER时，要求用户已存在。

监控管理员

监控管理员是指具有MONADMIN属性的帐户，具有查看dbe_perf模式下视图和函数的权限，亦可以对dbe_perf模式的对象权限进行授予或收回。

要创建新的监控管理员，请以系统管理员身份连接数据库，并使用带MONADMIN选项的**CREATE USER**语句或**ALTER USER**语句进行设置。

```
openGauss=# CREATE USER monadmin WITH MONADMIN password "xxxxxxx";
```

或者

```
openGauss=# ALTER USER joe MONADMIN;
```

ALTER USER时，要求用户已存在。

运维管理员

运维管理员是指具有OPRADMIN属性的帐户，具有使用Roach工具执行备份恢复的权限。

要创建新的运维管理员，请以初始用户身份连接数据库，并使用带OPRADMIN选项的**CREATE USER**语句或**ALTER USER**语句进行设置。

```
openGauss=# CREATE USER opradmin WITH OPRADMIN password "xxxxxxx";
```

或者

```
openGauss=# ALTER USER joe OPRADMIN;
```

ALTER USER时，要求用户已存在。

安全策略管理员

安全策略管理员是指具有POLADMIN属性的帐户，具有创建资源标签，脱敏策略和统一审计策略的权限。

要创建新的安全策略管理员，请以系统管理员用户身份连接数据库，并使用带POLADMIN选项的**CREATE USER**语句或**ALTER USER**语句进行设置。

```
openGauss=# CREATE USER poladmin WITH POLADMIN password "xxxxxxxx";
```

或者

```
openGauss=# ALTER USER joe POLADMIN;
```

ALTER USER时，要求用户已存在。

6.2.3 三权分立

默认权限机制和**管理员**两节的描述基于的是数据库创建之初的默认情况。从前面的介绍可以看出，默认情况下拥有SYSADMIN属性的系统管理员，具备系统最高权限。

在实际业务管理中，为了避免系统管理员拥有过度集中的权利带来高风险，可以设置三权分立，将系统管理员的创建用户和审计管理的权限分别分给安全管理员和审计管理员。

三权分立后，系统管理员将不再具有CREATEROLE属性（安全管理员）和AUDITADMIN属性（审计管理员）能力，即不再拥有创建角色和用户的权限，也不再拥有查看和维护数据库审计日志的权限。关于CREATEROLE属性和AUDITADMIN属性的更多信息请参考**CREATE ROLE**。

初始用户的权限不受三权分立设置影响。因此建议仅将此初始用户作为DBA管理用途，而非业务应用。

三权分立的设置办法为：将参数**enableSeparationOfDuty**设置为on。

警告

如需使用三权分立权限管理模型，应在数据库初始化阶段指定，不建议来回切换权限管理模型。特别的，如需从非三权分立权限管理模型切换至三权分立权限管理模型，应重新审视已有用户的权限集合。如用户具备系统管理员权限和审计管理员权限，则需要进行权限裁剪。

三权分立后，系统管理员对其他用户的非系统模式不再具有权限，因此在未被授予其他用户模式的权限前，也不能访问放在其他用户模式下的对象。三权分立前的权限详情及三权分立后的权限变化，请分别参见**表6-2**和**表6-3**。

表 6-2 默认的用户权限

对象名称	初始用户 (id为 10)	系统管理员	安全管理员	审计管理 员	普通用 户
表空间	具有除私有用户表对象访问权限外，所有的权限。	对表空间有创建、修改、删除、访问、分配操作的权限。	不具有对表空间进行创建、修改、删除、分配的权限，访问需要被赋权。		
模式		对除dbe_perf以外的所有模式有所有的权限。	对自己的模式有所有的权限，对其他用户的非系统模式无权限。		

对象名称	初始用户 (id为10)	系统管理员	安全管理员	审计管理员	普通用户
自定义函数		对所有用户自定义函数有所有的权限。	对自己的函数有所有的权限，对其他用户的函数仅有调用权限。		
自定义表或视图		对所有用户自定义表或视图有所有的权限。	对自己的表或视图有所有的权限，对其他用户的表或视图无权限。		

表 6-3 三权分立较非三权分立权限变化说明

对象名称	初始用户 (id为10)	系统管理员	安全管理员	审计管理员	普通用户
表空间	无变化。 依然具有除私有用户表对象访问权限外，所有的权限。	无变化	无变化		
模式		权限缩小。 对自己的模式有所有的权限，对其他用户的非系统模式无权限。	无变化		
自定义函数		在未被授予其他用户的非系统模式的权限前，不能访问放在其他用户模式下的函数。	无变化		
自定义表或视图		在未被授予其他用户的非系统模式的权限前，不能访问放在其他用户模式下的表或视图。	无变化		

须知

PG_STATISTIC系统表和PG_STATISTIC_EXT系统表存储了统计对象的一些敏感信息，如高频值MCV。进行三权分立后系统管理员仍可以通过访问这两张系统表，得到统计信息里的这些信息。

6.2.4 用户

使用CREATE USER和ALTER USER可以创建和管理数据库用户。数据库系统包含一个或多个数据库，用户和角色在整个数据库系统范围内是共享的，但是其数据并不共享。即用户可以连接任何数据库，但当连接成功后，任何用户都只能访问连接请求里声明的那个数据库。

非**三权分立**下，GaussDB用户帐户只能由系统管理员或拥有CREATEROLE属性的安全管理员创建和删除。三权分立时，用户帐户只能由初始用户和安全管理员创建。

在用户登录GaussDB时会对其进行身份验证。用户可以拥有数据库和数据库对象（例如表），并且可以向用户和角色授予对这些对象的权限以控制谁可以访问哪个对象。除系统管理员外，具有CREATEDB属性的用户可以创建数据库并授予对这些数据库的权限。

创建、修改和删除用户

- 要创建用户，请使用SQL语句**CREATE USER**。

例如：创建用户joe，并设置用户拥有CREATEDB属性。

```
openGauss=# CREATE USER joe WITH CREATEDB PASSWORD "xxxxxxx";  
CREATE ROLE
```

- 要创建系统管理员，请使用带有SYSADMIN选项的**CREATE USER**语句。
- 要删除现有用户，请使用**DROP USER**。
- 要更改用户帐户（例如，重命名用户或更改密码），请使用**ALTER USER**。
- 要查看用户列表，请查询视图**PG_USER**：

```
openGauss=# SELECT * FROM pg_user;
```

- 要查看用户属性，请查询系统表**PG_AUTHID**：

```
openGauss=# SELECT * FROM pg_authid;
```

私有用户

对于有多个业务部门，各部门间使用不同的数据库用户进行业务操作，同时有一个同级的数据库维护部门使用数据库管理员进行维护操作的场景下，业务部门可能希望在未经授权的情况下，管理员用户只能对各部门的数据进行控制操作（DROP、ALTER、TRUNCATE），但是不能进行访问操作（INSERT、DELETE、UPDATE、SELECT、COPY）。即针对管理员用户，表对象的控制权和访问权要能够分离，提高普通用户数据安全性的。

三权分立情况下，管理员对其他用户放在属于各自模式下的表无权限。但是，这种无权限包含了无控制权限，因此不能满足上面的诉求。为此，GaussDB提供了私有用户方案。即在非三权分立模式下，创建具有INDEPENDENT属性的私有用户。具备CREATEROLE权限或者是系统管理员权限的用户可以创建私有用户或者修改普通用户的属性为私有用户，普通用户也可以修改自己的属性为私有用户。

```
openGauss=# CREATE USER user_independent WITH INDEPENDENT IDENTIFIED BY "1234@abc";
```

针对该用户的表对象，系统管理员在未经其授权前，只能进行控制操作（DROP、ALTER、TRUNCATE），无权进行INSERT、DELETE、SELECT、UPDATE、COPY、GRANT、REVOKE、ALTER OWNER操作。

须知

PG_STATISTIC系统表和PG_STATISTIC_EXT系统表存储了统计对象的一些敏感信息，如高频值MCV。进行三权分立后系统管理员仍可以通过访问这两张系统表，得到统计信息里的这些信息。

永久用户

GaussDB提供永久用户方案：创建具有PERSISTENCE属性的永久用户。

```
openGauss=# CREATE USER user_persistence WITH PERSISTENCE IDENTIFIED BY "1234@abc";
```

只允许初始用户创建、修改和删除具有PERSISTENCE属性的永久用户。

6.2.5 角色

角色是一组用户的集合。通过GRANT把角色授予用户后，用户即具有了角色的所有权限。推荐使用角色进行高效权限分配。例如，可以为设计、开发和维护人员创建不同的角色，将角色GRANT给用户后，再向每个角色中的用户授予其工作所需数据的差异权限。在角色级别授予或撤消权限时，这些更改将作用到角色下的所有成员。

GaussDB提供了一个隐式定义的拥有所有角色的组PUBLIC，所有创建的用户和角色默认拥有PUBLIC所拥有的权限。关于PUBLIC默认拥有的权限请参考**GRANT**。要撤销或重新授予用户和角色对PUBLIC的权限，可通过在GRANT和REVOKE指定关键字PUBLIC实现。

要查看所有角色，请查询系统表PG_ROLES：

```
SELECT * FROM PG_ROLES;
```

创建、修改和删除角色

非**三权分立**时，只有系统管理员和具有CREATEROLE属性的用户才能创建、修改或删除角色。三权分立下，只有初始用户和具有CREATEROLE属性的用户才能创建、修改或删除角色。

- 要创建角色，请使用**CREATE ROLE**。
- 要在现有角色中添加或删除用户，请使用**ALTER ROLE**。
- 要删除角色，请使用**DROP ROLE**。DROP ROLE只会删除角色，并不会删除角色中的成员用户帐户。

内置角色

GaussDB提供了一组默认角色，以gs_role_开头命名。它们提供对特定的、通常需要高权限的操作的访问，可以将这些角色GRANT给数据库内的其他用户或角色，让这些用户能够使用特定的功能。在授予这些角色时应当非常小心，以确保它们被用在需要的地方。**表6-4**描述了内置角色允许的权限范围：

表 6-4 内置角色权限描述

角色	权限描述
gs_role_copy_files	具有执行copy ... to/from filename 的权限，但需要先打开GUC参数enable_copy_server_files。
gs_role_signal_backend	具有调用函数pg_cancel_backend、pg_terminate_backend和pg_terminate_session来取消或终止其他会话的权限，但不能操作属于初始用户和PERSISTENCE用户的会话。
gs_role_tablespace	具有创建表空间（tablespace）的权限。

角色	权限描述
gs_role_replication	具有调用逻辑复制相关函数的权限，例如kill_snapshot、pg_create_logical_replication_slot、pg_create_physical_replication_slot、pg_drop_replication_slot、pg_replication_slot_advance、pg_create_physical_replication_slot_extern、pg_logical_slot_get_changes、pg_logical_slot_peek_changes、pg_logical_slot_get_binary_changes、pg_logical_slot_peek_binary_changes。
gs_role_account_lock	具有加解锁用户的权限，但不能加解锁初始用户和PERSISTENCE用户。
gs_role_pldebugger	具有执行dbe_pldebugger下调试函数的权限。
gs_role_directory_create	具有执行创建directory对象的权限，但需要先打开GUC参数enable_access_server_directory。
gs_role_directory_drop	具有执行删除directory对象的权限，但需要先打开GUC参数enable_access_server_directory。

关于内置角色的管理有如下约束：

- 以gs_role_开头的角色名作为数据库的内置角色保留名，禁止新建以“gs_role_”开头的用户/角色，也禁止将已有的用户/角色重命名为以“gs_role_”开头。
- 禁止对内置角色的ALTER和DROP操作。
- 内置角色默认没有LOGIN权限，不设预置密码。
- gsql元命令\du和\dg不显示内置角色的相关信息，但若显示指定了pattern为特定内置角色则会显示。
- 三权分立关闭时，初始用户、具有SYSADMIN权限的用户和具有内置角色ADMIN OPTION权限的用户有权对内置角色执行GRANT/REVOKE管理。三权分立打开时，初始用户和具有内置角色ADMIN OPTION权限的用户有权对内置角色执行GRANT/REVOKE管理。例如：

```
GRANT gs_role_signal_backend TO user1;
REVOKE gs_role_signal_backend FROM user1;
```

6.2.6 Schema

Schema又称作模式。通过管理Schema，允许多个用户使用同一数据库而不相互干扰，可以将数据库对象组织成易于管理的逻辑组，同时便于将第三方应用添加到相应的Schema下而不引起冲突。

每个数据库包含一个或多个Schema。数据库中的每个Schema包含表和其他类型的对象。数据库创建初始，默认具有一个名为public的公共Schema，且所有用户都拥有此Schema的usage权限。此外，每个数据库都包含一个pg_catalog Schema，它包含系统表和所有内置数据类型、函数、操作符。只有系统管理员和初始化用户可以在public和pg_catalog Schema下创建普通函数、聚合函数、存储过程和同义词对象，只有初始化用户可以在public和pg_catalog Schema下创建操作符，其他用户即使赋予public和pg_catalog模式的create权限后也不可以创建上述五种对象。可以通过Schema分组数据库对象。Schema类似于操作系统目录，但Schema不能嵌套。默认只有初始化用户可以在pg_catalog模式下创建对象。

相同的数据库对象名称可以应用在同一数据库的不同Schema中，而没有冲突。例如，a_schema和b_schema都可以包含名为mytable的表。具有所需权限的用户可以访问数据库的多个Schema中的对象。

通过CREATE USER创建用户的同时，系统会在执行该命令的数据库中，为该用户创建一个同名的SCHEMA。

数据库对象是创建在数据库搜索路径中的第一个Schema内的。有关默认情况下的第一个Schema情况及如何变更Schema顺序等更多信息，请参见[搜索路径](#)。

创建、修改和删除 Schema

- 要创建Schema，请使用**CREATE SCHEMA**。默认初始用户和系统管理员可以创建Schema，其他用户需要具备数据库的CREATE权限才可以在该数据库中创建Schema，赋权方式请参考**GRANT**中将数据库的访问权限赋予指定的用户或角色中的语法。
- 要更改Schema名称或者所有者，请使用**ALTER SCHEMA**。Schema所有者可以更改Schema。
- 要删除Schema及其对象，请使用**DROP SCHEMA**。Schema所有者可以删除Schema。
- 要在Schema内创建表，请以schema_name.table_name格式创建表。不指定schema_name时，对象默认创建到[搜索路径](#)中的第一个Schema内。
- 要查看Schema所有者，请对系统表PG_NAMESPACE和PG_USER执行如下关联查询。语句中的schema_name请替换为实际要查找的Schema名称。

```
openGauss=# SELECT s.nspname,u.username AS nspowner FROM pg_namespace s, pg_user u WHERE nspname='schema_name' AND s.nspowner = u.usesysid;
```
- 要查看所有Schema的列表，请查询PG_NAMESPACE系统表。

```
openGauss=# SELECT * FROM pg_namespace;
```
- 要查看属于某Schema下的表列表，请查询系统视图PG_TABLES。例如，以下查询会返回Schema PG_CATALOG中的表列表。

```
openGauss=# SELECT distinct(tablename),schemaname from pg_tables where schemaname = 'pg_catalog';
```

搜索路径

搜索路径定义在[search_path](#)参数中，参数取值形式为采用逗号分隔的Schema名称列表。如果创建对象时未指定目标Schema，则将该对象会被添加到搜索路径中列出的第一个Schema中。当不同Schema中存在同名的对象时，查询对象未指定Schema的情况下，将从搜索路径中包含该对象的第一个Schema中返回对象。

- 要查看当前搜索路径，请使用**SHOW**。

```
openGauss=# SHOW SEARCH_PATH;
search_path
-----
"$user",public
(1 row)
```

search_path参数的默认值为：“\$user”，public。\$user表示与当前会话用户名同名的Schema名，如果这样的模式不存在，\$user将被忽略。所以默认情况下，用户连接数据库后，如果数据库下存在同名Schema，则对象会添加到同名Schema下，否则对象被添加到Public Schema下。

- 要更改当前会话的默认Schema，请使用SET命令。

执行如下命令将搜索路径设置为myschema、public，首先搜索myschema。

```
openGauss=# SET SEARCH_PATH TO myschema, public;
SET
```

6.2.7 用户权限设置

- 给用户直接授予某对象的权限，请使用**GRANT**。
将Schema中的表或者视图对象授权给其他用户或角色时，需要将表或视图所属Schema的USAGE权限同时授予该用户或角色。否则用户或角色将只能看到这些对象的名称，并不能实际进行对象访问。
例如，下面示例将Schema tpcds的权限赋给用户joe后，将表tpcds.web_returns的select权限赋给用户joe。

```
openGauss=# GRANT USAGE ON SCHEMA tpcds TO joe;
openGauss=# GRANT SELECT ON TABLE tpcds.web_returns to joe;
```
- 给用户指定角色，使用户继承角色所拥有的对象权限。
 - a. 创建角色。
新建一个角色lily，同时给角色指定系统权限CREATEDB：

```
openGauss=# CREATE ROLE lily WITH CREATEDB PASSWORD 'xxxxxxxxx';
```
 - b. 给角色赋予对象权限，请使用**GRANT**。
例如，将模式tpcds的权限赋给角色lily后，将表tpcds.web_returns的select权限赋给角色lily。

```
openGauss=# GRANT USAGE ON SCHEMA tpcds TO lily;
openGauss=# GRANT SELECT ON TABLE tpcds.web_returns to lily;
```
 - c. 将角色的权限赋予用户。

```
openGauss=# GRANT lily to joe;
```

说明

当将角色的权限赋予用户时，角色的属性并不会传递到用户。

- 回收用户权限，请使用**REVOKE**。

6.2.8 行级访问控制

行级访问控制特性将数据库访问控制精确到数据表行级别，使数据库达到行级访问控制的能力。不同用户执行相同的SQL查询操作，读取到的结果是不同的。

用户可以在数据表创建行访问控制(Row Level Security)策略，该策略是指针对特定数据库用户、特定SQL操作生效的表达式。当数据库用户对数据表访问时，若SQL满足数据表特定的Row Level Security策略，在查询优化阶段将满足条件的表达式，按照属性(PERMISSIVE | RESTRICTIVE)类型，通过AND或OR方式拼接，应用到执行计划上。

行级访问控制的目的是控制表中行级数据可见性，通过在数据表上预定义Filter，在查询优化阶段将满足条件的表达式应用到执行计划上，影响最终的执行结果。当前受影响的SQL语句包括SELECT，UPDATE，DELETE。

场景一：某表中汇总了不同用户的数据，但是不同用户只能查看自身相关的数据信息，不能查看其他用户的数据信息。

```
--创建用户alice, bob, peter
openGauss=# CREATE USER alice PASSWORD 'xxxxxxxxx';
openGauss=# CREATE USER bob PASSWORD 'xxxxxxxxx';
openGauss=# CREATE USER peter PASSWORD 'xxxxxxxxx';

--创建表all_data, 包含不同用户数据信息
openGauss=# CREATE TABLE all_data(id int, role varchar(100), data varchar(100));

--向数据表插入数据
openGauss=# INSERT INTO all_data VALUES(1, 'alice', 'alice data');
openGauss=# INSERT INTO all_data VALUES(2, 'bob', 'bob data');
```

```
openGauss=# INSERT INTO all_data VALUES(3, 'peter', 'peter data');

--将表all_data的读取权限赋予alice, bob和peter用户
openGauss=# GRANT SELECT ON all_data TO alice, bob, peter;

--打开行访问控制策略开关
openGauss=# ALTER TABLE all_data ENABLE ROW LEVEL SECURITY;

--创建行访问控制策略, 当前用户只能查看用户自身的数据
openGauss=# CREATE ROW LEVEL SECURITY POLICY all_data_rls ON all_data USING(role =
CURRENT_USER);

--查看表详细信息
openGauss=# \d+ all_data
                Table "public.all_data"
Column |      Type      | Modifiers | Storage | Stats target | Description
-----+-----+-----+-----+-----+-----
id     | integer        |           | plain   |              |
role   | character varying(100) |         | extended |              |
data   | character varying(100) |         | extended |              |
Row Level Security Policies:
  POLICY "all_data_rls"
    USING (((role)::name = "current_user"()))
Has OIDs: no
Location Nodes: ALL DATANODES
Options: orientation=row, compression=no, enable_rowsecurity=true

--切换至用户alice, 执行SQL"SELECT * FROM public.all_data"
openGauss=# SELECT * FROM public.all_data;
id | role | data
---+---+---
 1 | alice | alice data
(1 row)

openGauss=# EXPLAIN(COSTS OFF) SELECT * FROM public.all_data;
               QUERY PLAN
-----
Streaming (type: GATHER)
  Node/s: All datanodes
  -> Seq Scan on all_data
       Filter: ((role)::name = 'alice'::name)
Notice: This query is influenced by row level security feature
(5 rows)

--切换至用户peter, 执行SQL"SELECT * FROM public.all_data"
openGauss=# SELECT * FROM public.all_data;
id | role | data
---+---+---
 3 | peter | peter data
(1 row)

openGauss=# EXPLAIN(COSTS OFF) SELECT * FROM public.all_data;
               QUERY PLAN
-----
Streaming (type: GATHER)
  Node/s: All datanodes
  -> Seq Scan on all_data
       Filter: ((role)::name = 'peter'::name)
Notice: This query is influenced by row level security feature
(5 rows)
```

须知

PG_STATISTIC系统表和PG_STATISTIC_EXT系统表存储了统计对象的一些敏感信息, 如高频值MCV。若创建行级访问控制后, 将这两张系统表的查询权限授予普通用户, 则普通用户仍然可以通过访问这两张系统表, 得到统计对象里的这些信息。

6.2.9 设置安全策略

6.2.9.1 设置帐户安全策略

背景信息

GaussDB为帐户提供了自动锁定和解锁帐户、手动锁定和解锁异常帐户和删除不再使用的帐户等一系列的安全措施，保证数据安全。

自动锁定和解锁帐户

- 为了保证帐户安全，如果用户输入密码次数超过一定次数（`failed_login_attempts`），系统将自动锁定该帐户，默认值为10。次数设置越小越安全，但是在使用过程中会带来不便。
- 当帐户被锁定时间超过设定值（`password_lock_time`），则当前帐户自动解锁，默认值为1天。时间设置越长越安全，但是在使用过程中会带来不便。

📖 说明

- 参数`password_lock_time`的整数部分表示天数，小数部分可以换算成时、分、秒，如：`password_lock_time=1.5`，表示1天零12小时。
- 当`failed_login_attempts`设置为0时，表示不限制密码错误次数。当`password_lock_time`设置为0时，表示即使超过密码错误次数限制导致帐户锁定，也会在短时间内自动解锁。因此，只有两个配置参数都为正数时，才可以进行常规的密码失败检查、帐户锁定和解锁操作。
- 这两个参数的默认值都符合安全标准，用户可以根据需要重新设置参数，提高安全等级。建议用户使用默认值。

手动锁定和解锁帐户

若管理员发现某帐户被盗、非法访问等异常情况，可手动锁定该帐户。当管理员认为帐户恢复正常后，可手动解锁该帐户。

以手动锁定和解锁用户joe为例，用户的创建请参见[用户](#)，命令格式如下：

- 手动锁定

```
openGauss=# ALTER USER joe ACCOUNT LOCK;  
ALTER ROLE
```
- 手动解锁

```
openGauss=# ALTER USER joe ACCOUNT UNLOCK;  
ALTER ROLE
```

删除不再使用的帐户

当确认帐户不再使用，管理员可以删除帐户。该操作不可恢复。

当删除的用户正处于活动状态时，此会话状态不会立马断开，用户在会话状态断开后才会被完全删除。

以删除帐户joe为例，命令格式如下：

```
openGauss=# DROP USER joe CASCADE;  
DROP ROLE
```

6.2.9.2 设置帐号有效期

注意事项

创建新用户时，需要限制用户的操作期限（有效开始时间和有效结束时间）。

不在有效操作期内的用户需要重新设定帐号的有效操作期。

操作步骤

步骤1 参考[连接数据库](#)，连接数据库。

步骤2 创建用户并制定用户的有效开始时间和有效结束时间。

```
openGauss=# CREATE USER joe WITH PASSWORD 'xxxxxxxx' VALID BEGIN '2015-10-10 08:00:00' VALID UNTIL '2016-10-10 08:00:00';
```

显示如下信息表示创建用户成功。

```
CREATE ROLE
```

步骤3 用户已不在有效使用期内，需要重新设定帐号的有效期，这包括有效开始时间和有效结束时间。

```
openGauss=# ALTER USER joe WITH VALID BEGIN '2016-11-10 08:00:00' VALID UNTIL '2017-11-10 08:00:00';
```

显示如下信息表示重新设定成功。

```
ALTER ROLE
```

----**结束**

说明

- CREATE ROLE语法中不指定“VALID BEGIN”和“VALID UNTIL”时，表示不对用户的开始操作时间和结束操作时间进行限定。
- ALTER ROLE语法中不指定“VALID BEGIN”和“VALID UNTIL”时，表示不对用户的开始操作时间和结束操作时间进行修改，沿用之前设置。

6.2.9.3 设置密码安全策略

操作步骤

用户密码存储在系统表pg_authid中，为防止用户密码泄露，GaussDB对用户密码进行加密存储，所采用的加密算法由配置参数password_encryption_type决定。

- 当参数password_encryption_type设置为0时，表示采用MD5方式对密码加密。MD5加密算法安全性低，存在安全风险，不建议使用。
- 当参数password_encryption_type设置为1时，表示采用sha256和MD5方式对密码加密。MD5加密算法安全性低，存在安全风险，不建议使用。
- 当参数password_encryption_type设置为2时，表示采用sha256方式对密码加密，为默认配置。
- 当参数password_encryption_type设置为3时，表示采用sm3方式对密码加密。

步骤1 参考[连接数据库](#)，连接数据库。

步骤2 查看已配置的加密算法。

```
openGauss=# SHOW password_encryption_type;
password_encryption_type
-----
2
(1 row)
```

如果显示结果为0或1，执行“\q”命令退出数据库。

步骤3 修改"password_encryption_type"参数取值，设置为安全的加密算法。

须知

为防止用户密码泄露，在执行CREATE USER/ROLE命令创建数据库用户时，不能指定UNENCRYPTED属性，即新创建的用户密码只能是加密存储的。

步骤4 配置密码安全参数。

- 密码复杂度

初始化数据库、创建用户、修改用户时需要指定密码。密码必须要符合复杂度（`password_policy`）的要求，否则会提示用户重新输入密码。

- 参数`password_policy`设置为1时表示采用密码复杂度校验，默认值。
- 参数`password_policy`设置为0时表示不采用任何密码复杂度校验，设置为0会存在安全风险，不建议设置为0，即使需要设置也要将所有数据库节点中的`password_policy`都设置为0才能生效。

配置`password_policy`参数。

帐户密码的复杂度及长度要求如下：

- 包含大写字母（A-Z）的最少个数（根据GUC参数`password_min_uppercase`配置）。
- 包含小写字母（a-z）的最少个数（根据GUC参数`password_min_lowercase`配置）。
- 包含数字（0-9）的最少个数（根据GUC参数`password_min_digital`配置）。
- 包含特殊字符的最少个数（根据GUC参数`password_min_special`配置，特殊字符的列表请参见表6-5）。
- 密码的最小长度（根据GUC参数`password_min_length`配置）。
- 密码的最大长度（根据GUC参数`password_max_length`配置）。

说明

上述GUC参数配置方法详见《开发者指南》中“GUC参数说明”章节。

- 至少包含上述四类字符中的三类。
- 不能和用户名、用户名倒写相同，本要求为非大小写敏感。
- 不能和当前密码、当前密码的倒写相同。
- 不能是弱口令。
 - 弱口令指的是强度较低，容易被破解的密码，对于不同的用户或群体，弱口令的定义可能会有所区别，用户需自己添加定制化的弱口令。
 - 弱口令字典中的口令存放在`gs_global_config`系统表中，当创建用户、修改用户需要设置密码时，将会把用户设置口令和弱口令字典中存放的口令进行对比，如果命中，则会提示用户该口令为弱口令，设置密码失败。

- 弱口令字典默认为空，用户通过以下语法可以对弱口令字典进行增加和删除，示例如下：

```
CREATE WEAK PASSWORD DICTIONARY WITH VALUES  
( 'password1' ), ( 'password2' );  
DROP WEAK PASSWORD DICTIONARY;
```

- 密码重用

用户修改密码时，只有超过不可重用天数（[password_reuse_time](#)）或不可重用次数（[password_reuse_max](#)）的密码才可以使用。参数配置说明如表6-6所示。

📖 说明

不可重用天数默认值为60天，不可重用次数默认值是0。这两个参数值越大越安全，但是在使用过程中会带来不便，其默认值符合安全标准，用户可以根据需要重新设置参数，提高安全等级。

配置password_reuse_time参数。

配置password_reuse_max参数。

- 密码有效期限

数据库用户的密码都有密码有效期（[password_effect_time](#)），当达到密码到期提醒天数（[password_notify_time](#)）时，系统会在用户登录数据库时提示用户修改密码。

📖 说明

考虑到数据库使用特殊性 & 业务连续性，密码过期后用户还可以登录数据库，但是每次登录都会提示修改密码，直至修改为止。

配置password_effect_time参数。

配置password_notify_time参数。

- 密码修改

- 在安装数据库时，会新建一个和初始化用户重名的操作系统用户，为了保证帐户安全，请定期修改操作系统用户的密码。

以修改用户user1密码为例，命令格式如下：

```
passwd user1
```

根据提示信息完成修改密码操作。

- 建议系统管理员和普通用户都要定期修改自己的帐户密码，避免帐户密码被非法窃取。

以修改用户user1密码为例，以系统管理员用户连接数据库并执行如下命令：

```
openGauss=# ALTER USER user1 IDENTIFIED BY "1234@abc" REPLACE "5678@def";  
ALTER ROLE
```

📖 说明

1234@abc、5678@def分别代表用户user1的新密码和原始密码，这些密码要符合规则，否则会执行失败。

- 管理员可以修改自己的或者其他帐户的密码。通过修改其他帐户的密码，解决用户密码遗失所造成无法登录的问题。

以修改用户joe帐户密码为例，命令格式如下：

```
openGauss=# ALTER USER joe IDENTIFIED BY "abc@1234";  
ALTER ROLE
```

说明

- 系统管理员之间不允许互相修改对方密码。
 - 系统管理员可以修改普通用户密码且不需要用户原密码。
 - 系统管理员修改自己密码但需要管理员原密码。
- 密码验证
设置当前会话的用户和角色时，需要验证密码。如果输入密码与用户的存储密码不一致，则会报错。

以设置用户joe为例，命令格式如下：

```
openGauss=# SET ROLE joe PASSWORD "abc@1234";
ERROR: Invalid username/password,set role denied.
```

表 6-5 特殊字符

编号	字符	编号	字符	编号	字符	编号	字符
1	~	9	*	17		25	<
2	!	10	(18	[26	.
3	@	11)	19	{	27	>
4	#	12	-	20	}	28	/
5	\$	13	_	21]	29	?
6	%	14	=	22	;	-	-
7	^	15	+	23	:	-	-
8	&	16	\	24	,	-	-

表 6-6 不可重用天数和不可重用次数参数说明

参数	取值范围	配置说明
不可重用天数 (password_reuse_time)	正数或0，其中整数部分表示天数，小数部分可以换算成时，分，秒。 默认值为60。	<ul style="list-style-type: none"> ● 如果参数变小，则后续修改密码按新的参数进行检查。 ● 如果参数变大（比如由a变大为b），因为b天之前的历史密码可能已经删除，所以b天之前的密码仍有可能被重用。则后续修改密码按新的参数进行检查。 <p>说明 时间以绝对时间为准，历史密码记录的都是当时的时间，不识别时间的修改。</p>
不可重用次数 (password_reuse_max)	正整数或0。 默认值为0，表示不检查重用次数。	<ul style="list-style-type: none"> ● 如果参数变小，则后续修改密码按新的参数进行检查。 ● 如果参数变大（比如由a变大为b），因为b次之前的历史密码可能已经删除，所以b次之前的密码仍有可能被重用。则后续修改密码按新的参数进行检查。

步骤5 设置用户密码失效。

具有CREATEROLE权限的用户在创建用户时可以强制用户密码失效，新用户首次登陆数据库后需要修改密码才允许执行其他查询操作，命令格式如下：

```
openGauss=# CREATE USER joe PASSWORD "abc@1234" EXPIRED;  
CREATE ROLE
```

具有CREATEROLE权限的用户可以强制用户密码失效或者强制修改密码且失效，命令格式如下：

```
openGauss=# ALTER USER joe PASSWORD EXPIRED;  
ALTER ROLE  
openGauss=# ALTER USER joe PASSWORD "abc@2345" EXPIRED;  
ALTER ROLE
```

📖 说明

- 密码失效的用户登录数据库后，当执行简单查询或者扩展查询时，会提示用户修改密码。修改密码后可以正常执行语句。
- 只有初始用户、系统管理员（sysadmin）或拥有创建用户（CREATEROLE）权限的用户才可以设置用户密码失效，其中系统管理员也可以设置自己或其他系统管理员密码失效。不允许设置初始用户密码失效。

----结束

6.3 设置数据库审计

6.3.1 审计概述

背景信息

数据库安全对数据库系统来说至关重要。GaussDB将用户对数据库的所有操作写入审计日志。数据库安全管理员可以利用这些日志信息，重现导致数据库现状的一系列事件，找出非法操作的用户、时间和内容等。

关于审计功能，用户需要了解以下几点内容：

- 审计总开关**audit enabled**支持动态加载。在数据库运行期间修改该配置项的值会立即生效，无需重启数据库。默认值为on，表示开启审计功能。
- 除了审计总开关，各个审计项也有对应的开关。只有开关开启，对应的审计功能才能生效。
- 各审计项的开关支持动态加载。在数据库运行期间修改审计开关的值，不需要重启数据库便可生效。

目前，GaussDB支持以下审计项如表6-7所示。

表 6-7 配置审计项

配置项	描述
用户登录、注销审计	参数： audit_login_logout 默认值为7，表示开启用户登录、退出的审计功能。设置为0表示关闭用户登录、退出的审计功能。不推荐设置除0和7之外的值。
数据库启动、停止、恢复和切换审计	参数： audit_database_process 默认值为1，表示开启数据库启动、停止、恢复和切换的审计功能。
用户锁定和解锁审计	参数： audit_user_locked 默认值为1，表示开启审计用户锁定和解锁功能。
用户访问越权审计	参数： audit_user_violation 默认值为0，表示关闭用户越权操作审计功能。
授权和回收权限审计	参数： audit_grant_revoke 默认值为1，表示开启审计用户权限授予和回收功能。
数据库对象的CREATE, ALTER, DROP操作审计	参数： audit_system_object 默认值为67121159，表示只对DATABASE、SCHEMA、USER、DATA SOURCE, SQL Patch这五类数据库对象的CREATE、ALTER、DROP操作进行审计。
具体表的INSERT、UPDATE和DELETE操作审计	参数： audit_dml_state 默认值为0，表示关闭具体表的DML操作（SELECT除外）审计功能。
SELECT操作审计	参数： audit_dml_state_select 默认值为0，表示关闭SELECT操作审计功能。
COPY审计	参数： audit_copy_exec 默认值为1，表示开启copy操作审计功能。
存储过程和自定义函数的执行审计	参数： audit_function_exec 默认值为0，表示不记录存储过程和自定义函数的执行审计日志。
SET审计	参数： audit_set_parameter 默认值为0，表示不记录set操作审计日志
事务ID记录	参数： audit_xid_info 默认值为0，表示关闭审计日志记录事务ID功能。

安全相关参数及说明请参见[表6-8](#)。

表 6-8 安全相关参数及说明

参数名	说明
<code>ssl</code>	指定是否启用SSL连接。
<code>require_ssl</code>	指定服务器端是否强制要求SSL连接。
<code>ssl_ciphers</code>	指定SSL支持的加密算法列表。
<code>ssl_cert_file</code>	指定包含SSL服务器证书的文件名称。
<code>ssl_key_file</code>	指定包含SSL私钥的文件名称。
<code>ssl_ca_file</code>	指定包含CA信息的文件的名称。
<code>ssl_crl_file</code>	指定包含CRL信息的文件的名称。
<code>password_policy</code>	指定是否进行密码复杂度检查。
<code>password_reuse_time</code>	指定是否对新密码进行可重用天数检查。
<code>password_reuse_max</code>	指定是否对新密码进行可重用次数检查。
<code>password_lock_time</code>	指定帐户被锁定后自动解锁的时间。
<code>failed_login_attempts</code>	如果输入密码错误的次数达到此参数值时，当前帐户被锁定。
<code>password_encryption_type</code>	指定采用何种加密方式对用户密码进行加密存储。
<code>password_min_uppercase</code>	密码中至少需要包含大写字母的个数。
<code>password_min_lowercase</code>	密码中至少需要包含小写字母的个数。
<code>password_min_digital</code>	密码中至少需要包含数字的个数。
<code>password_min_special</code>	密码中至少需要包含特殊字符的个数。
<code>password_min_length</code>	密码的最小长度。 说明 在设置此参数时，请将其设置成不大于 <code>password_max_length</code> ，否则进行涉及密码的操作会一直出现密码长度错误的提示
<code>password_max_length</code>	密码的最大长度。 说明 在设置此参数时，请将其设置成不小于 <code>password_min_length</code> ，否则进行涉及密码的操作会一直出现密码长度错误的提示。
<code>password_effect_time</code>	密码的有效期限。
<code>password_notify_time</code>	密码到期提醒的天数。
<code>audit_enabled</code>	控制审计进程的开启和关闭。
<code>audit_directory</code>	审计文件的存储目录。

参数名	说明
audit_data_format	审计日志文件的格式，当前仅支持二进制格式（binary）。
audit_rotation_interval	指定创建一个新审计日志文件的时间间隔。当现在的时间减去上次创建一个审计日志的时间超过了此参数值时，服务器将生成一个新的审计日志文件。
audit_rotation_size	指定审计日志文件的最大容量。当审计日志消息的总量超过此参数值时，服务器将生成一个新的审计日志文件。
audit_resource_policy	控制审计日志的保存策略，以空间还是时间限制为优先策略，on表示以空间为优先策略。
audit_file_remain_time	表示需记录审计日志的最短时间要求，该参数在 audit_resource_policy 为off时生效。
audit_space_limit	审计文件占用磁盘空间的最大值。
audit_file_remain_threshold	审计目录下审计文件的最大数量。
audit_login_logout	指定是否审计数据库用户的登录（包括登录成功和登录失败）、注销。
audit_database_process	指定是否审计数据库启动、停止、切换和恢复的操作。
audit_user_locked	指定是否审计数据库用户的锁定和解锁。
audit_user_violation	指定是否审计数据库用户的越权访问操作。
audit_grant_revoke	指定是否审计数据库用户权限授予和回收的操作。
audit_system_object	指定是否审计数据库对象的CREATE、DROP、ALTER操作。
audit_dml_state	指定是否审计具体表的INSERT、UPDATE、DELETE操作。
audit_dml_state_select	指定是否审计SELECT操作。
audit_copy_exec	指定是否审计COPY操作。
audit_function_exec	指定在执行存储过程、匿名块或自定义函数（不包括系统自带函数）时是否记录审计信息。
audit_set_parameter	指定是否审计SET操作。
enableSeparationOfDuty	指定是否开启三权分立。
session_timeout	建立连接会话后，如果超过此参数的设置时间，则会自动断开连接。
auth_iteration_count	认证加密信息生成过程中使用的迭代次数。

操作步骤

步骤1 参考[连接数据库](#)，连接数据库。

步骤2 检查审计总开关状态。

1. 用show命令显示审计总开关audit_enabled的值。

```
openGauss=# SHOW audit_enabled;
```

如果显示为off，执行“\q”命令退出数据库。

2. 设置“audit_enabled=on”开启审计功能，参数设置立即生效。

步骤3 根据[表6-7](#)，配置具体的审计项。

说明

- 只有开启审计功能，用户的操作才会被记录到审计文件中。
- 各审计项的默认参数都符合安全标准，用户可以根据需要开启其他审计功能，但会对性能有一定影响。

----结束

6.3.2 查看审计结果

前提条件

- 审计功能总开关已开启。
- 需要审计的审计项开关已开启。
- 数据库正常运行，并且对数据库执行了一系列增、删、改、查操作，保证在查询时段内有审计结果产生。
- 数据库各个节点审计日志单独记录。

背景信息

- 只有拥有AUDITADMIN属性的用户才可以查看审计记录。有关数据库用户及创建用户的办法请参见[用户](#)。
- 审计查询命令是数据库提供的sql函数pg_query_audit，其原型为：
`pg_query_audit(timestampz starttime,timestampz endtime,audit_log)`

参数starttime和endtime分别表示审计记录的开始时间和结束时间，audit_log表示所查看的审计日志信息所在的物理文件路径，当不指定audit_log时，默认查看连接当前实例的审计日志信息。

说明

starttime和endtime的差值代表要查询的时间段，其有效值为从starttime日期中的00:00:00开始到endtime日期中的23:59:59之间的任何值。请正确指定这两个参数，否则将查不到需要的审计信息。

操作步骤

步骤1 参考[连接数据库](#)，连接数据库。

步骤2 查询审计记录。

```
openGauss=# select * from pg_query_audit('2021-03-04 08:00:00','2021-03-04 17:00:00');
```

查询结果如下：

```

time | type | result | userid | username | database | client_conninfo |
object_name | detail_info | node_name | thread_id | local_port | remote_port
-----+-----+-----+-----+-----+-----+-----+-----
2021-03-04 08:00:08+08 | login_success | ok | 10 | omm | postgres | gsql@::1 | postgres | login
db(postgres) success, SSL=off | dn_6001_6002_6003 | 140477687527168@668131208211425 | 17778 |
46946

```

该条记录表明，用户omm在time字段标识的时间点登录数据库postgres。其中client_conninfo字段在log_hostname启动且IP连接时，字符@后显示反向DNS查找得到的主机名。

📖 说明

对于登录操作的记录，审计日志detail_info结尾会记录SSL信息，SSL=on表示客户端通过SSL连接，SSL=off表示客户端没有通过SSL连接。

----结束

6.3.3 维护审计日志

前提条件

用户必须拥有审计权限。

背景信息

- 与审计日志相关的配置参数及其含义请参见[表6-9](#)。

表 6-9 审计日志相关配置参数

配置项	含义	默认值
audit_directory	审计文件的存储目录。	\$GAUSSLOG/pg_audit
audit_resource_policy	审计日志的保存策略。	on（表示使用空间配置策略）
audit_space_limit	审计文件占用的磁盘空间总量。	1GB
audit_file_remain_time	审计日志文件的最小保存时间。	90
audit_file_remain_thresh old	审计目录下审计文件的最大数量。	1048576

- 审计日志删除命令为数据库提供的sql函数pg_delete_audit，其原型为：
`pg_delete_audit(timestamp starttime,timestamp endtime)`
 其中参数starttime和endtime分别表示审计记录的开始时间和结束时间。
- 目前常用的记录审计内容的方式有两种：记录到数据库的表中、记录到OS文件中。这两种方式的优缺点比较如[表6-10](#)所示。

表 6-10 审计日志保存方式比较

方式	优点	缺点
记录到表中	不需要用户维护审计日志。	由于表是数据库的对象，如果一个数据库用户具有一定的权限，就能够访问到审计表。如果该用户非法操作审计表，审计记录的准确性难以得到保证。
记录到OS文件中	比较安全，即使一个帐户可以访问数据库，但不一定有访问OS这个文件的权限。	需要用户维护审计日志。

从数据库安全角度出发，GaussDB采用记录到OS文件的方式来保存审计结果，保证了审计结果的可靠性。

操作步骤

步骤1 参考[连接数据库](#)，连接数据库。

步骤2 选择日志维护方式进行维护。

- 设置自动删除审计日志

审计文件占用的磁盘空间或者审计文件的个数超过指定的最大值时，系统将删除最早的审计文件，并记录审计文件删除信息到审计日志中。

📖 说明

审计文件占用的磁盘空间大小默认值为1024MB，用户可以根据磁盘空间大小重新设置参数。

配置审计文件占用磁盘空间的大小（`audit_space_limit`）。

配置审计文件个数的最大值（`audit_file_remain_threshold`）。

- 手动备份审计文件

当审计文件占用的磁盘空间或者审计文件的个数超过配置文件指定的值时，系统将会自动删除较早的审计文件，因此建议用户周期性地对比较重要的审计日志进行保存。

a. 使用show命令获得审计文件所在目录（`audit_directory`）。

```
openGauss=# SHOW audit_directory;
```

b. 将审计目录整个拷贝出来进行保存。

- 手动删除审计日志

当不再需要某时段的审计记录时，可以使用审计接口命令`pg_delete_audit`进行手动删除。

以删除2012/9/20到2012/9/21之间的审计记录为例：

```
openGauss=# SELECT pg_delete_audit('2012-09-20 00:00:00','2012-09-21 23:59:59');
```

----结束

7 接口参考

7.1 JDBC

JDBC接口是一套提供给用户的API方法，本节将对部分常用接口做具体描述，若涉及其他接口可参考JDK1.8（软件包）/JDBC4.0中相关内容。

7.1.1 java.sql.Connection

java.sql.Connection是数据库连接接口。

表 7-1 对 java.sql.Connection 接口的支持情况

方法名	返回值类型	支持JDBC 4
abort(Executor executor)	void	Yes
clearWarnings()	void	Yes
close()	void	Yes
commit()	void	Yes
createArrayOf(String typeName, Object[] elements)	Array	Yes
createBlob()	Blob	Yes
createClob()	Clob	Yes
createSQLXML()	SQLXML	Yes
createStatement()	Statement	Yes
createStatement(int resultSetType, int resultSetConcurrency)	Statement	Yes

方法名	返回值类型	支持JDBC 4
createStatement(int resultSetType, int resultSetConcurrency, int resultSetHoldability)	Statement	Yes
getAutoCommit()	Boolean	Yes
getCatalog()	String	Yes
getClientInfo()	Properties	Yes
getClientInfo(String name)	String	Yes
getHoldability()	int	Yes
getMetaData()	DatabaseMetaData	Yes
getNetworkTimeout()	int	Yes
getSchema()	String	Yes
getTransactionIsolation()	int	Yes
getTypeMap()	Map<String,Class<?>>	Yes
getWarnings()	SQLWarning	Yes
isClosed()	Boolean	Yes
isReadOnly()	Boolean	Yes
isValid(int timeout)	boolean	Yes
nativeSQL(String sql)	String	Yes
prepareCall(String sql)	CallableStatement	Yes
prepareCall(String sql, int resultSetType, int resultSetConcurrency)	CallableStatement	Yes
prepareCall(String sql, int resultSetType, int resultSetConcurrency, int resultSetHoldability)	CallableStatement	Yes
prepareStatement(String sql)	PreparedStatement	Yes
prepareStatement(String sql, int autoGeneratedKeys)	PreparedStatement	Yes
prepareStatement(String sql, int[] columnIndexes)	PreparedStatement	Yes
prepareStatement(String sql, int resultSetType, int resultSetConcurrency)	PreparedStatement	Yes

方法名	返回值类型	支持JDBC 4
prepareStatement(String sql, int resultSetType, int resultSetConcurrency, int resultSetHoldability)	PreparedStatement	Yes
prepareStatement(String sql, String[] columnNames)	PreparedStatement	Yes
releaseSavepoint(Savepoint savepoint)	void	Yes
rollback()	void	Yes
rollback(Savepoint savepoint)	void	Yes
setAutoCommit(boolean autoCommit)	void	Yes
setClientInfo(Properties properties)	void	Yes
setClientInfo(String name, String value)	void	Yes
setHoldability(int holdability)	void	Yes
setNetworkTimeout(Executor executor, int milliseconds)	void	Yes
setReadOnly(boolean readOnly)	void	Yes
setSavepoint()	Savepoint	Yes
setSavepoint(String name)	Savepoint	Yes
setSchema(String schema)	void	Yes
setTransactionIsolation(int level)	void	Yes
setTypeMap(Map<String, Class<?>> map)	void	Yes

须知

接口内部默认使用自动提交模式，若通过setAutoCommit(false)关闭自动提交，将会导致后面执行的语句都受到显式事务包裹，数据库中不支持事务中执行的语句不能在此模式下执行。

7.1.2 java.sql.CallableStatement

java.sql.CallableStatement是存储过程执行接口。

表 7-2 对 java.sql.CallableStatement 的支持情况

方法名	返回值类型	支持JDBC 4
getArray(int parameterIndex)	Array	Yes
getBigDecimal(int parameterIndex)	BigDecimal	Yes
getBlob(int parameterIndex)	Blob	Yes
getBoolean(int parameterIndex)	boolean	Yes
getByte(int parameterIndex)	byte	Yes
getBytes(int parameterIndex)	byte[]	Yes
getClob(int parameterIndex)	Clob	Yes
getDate(int parameterIndex)	Date	Yes
getDate(int parameterIndex, Calendar cal)	Date	Yes
getDouble(int parameterIndex)	double	Yes
getFloat(int parameterIndex)	float	Yes
getInt(int parameterIndex)	int	Yes
getLong(int parameterIndex)	long	Yes
getObject(int parameterIndex)	Object	Yes
getObject(int parameterIndex, Class<T> type)	Object	Yes
getShort(int parameterIndex)	short	Yes
getSQLXML(int parameterIndex)	SQLXML	Yes
getString(int parameterIndex)	String	Yes
getNString(int parameterIndex)	String	Yes
getTime(int parameterIndex)	Time	Yes

方法名	返回值类型	支持JDBC 4
getTime(int parameterIndex, Calendar cal)	Time	Yes
getTimestamp(int parameterIndex)	Timestamp	Yes
getTimestamp(int parameterIndex, Calendar cal)	Timestamp	Yes
registerOutParameter(int parameterIndex, int type)	void	Yes
registerOutParameter(int parameterIndex, int sqlType, int type)	void	Yes
wasNull()	Boolean	Yes

说明

- 不允许含有OUT参数的语句执行批量操作。
- 以下方法是从java.sql.Statement继承而来: close, execute, executeQuery, executeUpdate, getConnection, getResultSet, getUpdateCount, isClosed, setMaxRows, setFetchSize。
- 以下方法是从java.sql.PreparedStatement继承而来: addBatch, clearParameters, execute, executeQuery, executeUpdate, getMetaData, setBigDecimal, setBoolean, setByte, setBytes, setDate, setDouble, setFloat, setInt, setLong, setNull, setObject, setString, setTime, setTimestamp。
- registerOutParameter(int parameterIndex, int sqlType, int type)方法仅用于注册复合数据类型, 其它类型不支持。

7.1.3 java.sql.DatabaseMetaData

java.sql.DatabaseMetaData是数据库对象定义接口。

表 7-3 对 java.sql.DatabaseMetaData 的支持情况

方法名	返回值类型	支持JDBC 4
allProceduresAreCallable()	boolean	Yes
allTablesAreSelectable()	boolean	Yes
autoCommitFailureClosesAllResultSets()	boolean	Yes
dataDefinitionCausesTransactionCommit()	boolean	Yes

方法名	返回值类型	支持JDBC 4
dataDefinitionIgnoredInTransactions()	boolean	Yes
deletesAreDetected(int type)	boolean	Yes
doesMaxRowSizeIncludeBlobs()	boolean	Yes
generatedKeyAlwaysReturned()	boolean	Yes
getBestRowIdentifier(String catalog, String schema, String table, int scope, boolean nullable)	ResultSet	Yes
getCatalogs()	ResultSet	Yes
getCatalogSeparator()	String	Yes
getCatalogTerm()	String	Yes
getClientInfoProperties()	ResultSet	Yes
getColumnPrivileges(String catalog, String schema, String table, String columnNamePattern)	ResultSet	Yes
getConnection()	Connection	Yes
getCrossReference(String parentCatalog, String parentSchema, String parentTable, String foreignCatalog, String foreignSchema, String foreignTable)	ResultSet	Yes
getDefaultTransactionIsolation()	int	Yes
getExportedKeys(String catalog, String schema, String table)	ResultSet	Yes
getExtraNameCharacters()	String	Yes
getFunctionColumns(String catalog, String schemaPattern, String functionNamePattern, String columnNamePattern)	ResultSet	Yes

方法名	返回值类型	支持JDBC 4
getFunctions(String catalog, String schemaPattern, String functionNamePattern)	ResultSet	Yes
getIdentifierQuoteString()	String	Yes
getImportedKeys(String catalog, String schema, String table)	ResultSet	Yes
getIndexInfo(String catalog, String schema, String table, boolean unique, boolean approximate)	ResultSet	Yes
getMaxBinaryLiteralLength()	int	Yes
getMaxCatalogNameLength()	int	Yes
getMaxCharLiteralLength()	int	Yes
getMaxColumnNameLength()	int	Yes
getMaxColumnsInGroupBy()	int	Yes
getMaxColumnsInIndex()	int	Yes
getMaxColumnsInOrderBy()	int	Yes
getMaxColumnsInSelect()	int	Yes
getMaxColumnsInTable()	int	Yes
getMaxConnections()	int	Yes
getMaxCursorNameLength()	int	Yes
getMaxIndexLength()	int	Yes
getMaxLogicalLobSize()	default long	Yes
getMaxProcedureNameLength()	int	Yes
getMaxRowSize()	int	Yes
getMaxSchemaNameLength()	int	Yes
getMaxStatementLength()	int	Yes
getMaxStatements()	int	Yes
getMaxTableNameLength()	int	Yes

方法名	返回值类型	支持JDBC 4
getMaxTablesInSelect()	int	Yes
getMaxUserNameLength()	int	Yes
getNumericFunctions()	String	Yes
getPrimaryKeys(String catalog, String schema, String table)	ResultSet	Yes
getPartitionTablePrimaryKeys(String catalog, String schema, String table)	ResultSet	Yes
getProcedureColumns(String catalog, String schemaPattern, String procedureNamePattern, String columnNamePattern)	ResultSet	Yes
getProcedures(String catalog, String schemaPattern, String procedureNamePattern)	ResultSet	Yes
getProcedureTerm()	String	Yes
getSchemas()	ResultSet	Yes
getSchemas(String catalog, String schemaPattern)	ResultSet	Yes
getSchemaTerm()	String	Yes
getSearchStringEscape()	String	Yes
getSQLKeywords()	String	Yes
getSQLStateType()	int	Yes
getStringFunctions()	String	Yes
getSystemFunctions()	String	Yes
getTablePrivileges(String catalog, String schemaPattern, String tableNamePattern)	ResultSet	Yes
getTimeDateFunctions()	String	Yes
getTypeInfo()	ResultSet	Yes

方法名	返回值类型	支持JDBC 4
getUDTs(String catalog, String schemaPattern, String typeNamePattern, int[] types)	ResultSet	Yes
getURL()	String	Yes
getVersionColumns(String catalog, String schema, String table)	ResultSet	Yes
insertsAreDetected(int type)	boolean	Yes
locatorsUpdateCopy()	boolean	Yes
othersDeletesAreVisible(int type)	boolean	Yes
othersInsertsAreVisible(int type)	boolean	Yes
othersUpdatesAreVisible(int type)	boolean	Yes
ownDeletesAreVisible(int type)	boolean	Yes
ownInsertsAreVisible(int type)	boolean	Yes
ownUpdatesAreVisible(int type)	boolean	Yes
storesLowerCaseIdentifiers()	boolean	Yes
storesMixedCaseIdentifiers()	boolean	Yes
storesUpperCaseIdentifiers()	boolean	Yes
supportsBatchUpdates()	boolean	Yes
supportsCatalogsInDataManipulation()	boolean	Yes
supportsCatalogsInIndexDefinitions()	boolean	Yes
supportsCatalogsInPrivilegeDefinitions()	boolean	Yes
supportsCatalogsInProcedureCalls()	boolean	Yes
supportsCatalogsInTableDefinitions()	boolean	Yes

方法名	返回值类型	支持JDBC 4
supportsCorrelatedSubqueries()	boolean	Yes
supportsDataDefinitionAndDataManipulationTransactions()	boolean	Yes
supportsDataManipulationTransactionsOnly()	boolean	Yes
supportsGetGeneratedKeys()	boolean	Yes
supportsMixedCaseIdentifiers()	boolean	Yes
supportsMultipleOpenResults()	boolean	Yes
supportsNamedParameters()	boolean	Yes
supportsOpenCursorsAcrossCommit()	boolean	Yes
supportsOpenCursorsAcrossRollback()	boolean	Yes
supportsOpenStatementsAcrossCommit()	boolean	Yes
supportsOpenStatementsAcrossRollback()	boolean	Yes
supportsPositionedDelete()	boolean	Yes
supportsPositionedUpdate()	boolean	Yes
supportsRefCursors()	boolean	Yes
supportsResultSetConcurrency(int type, int concurrency)	boolean	Yes
supportsResultSetType(int type)	boolean	Yes
supportsSchemasInIndexDefinitions()	boolean	Yes
supportsSchemasInPrivilegeDefinitions()	boolean	Yes
supportsSchemasInProcedureCalls()	boolean	Yes
supportsSchemasInTableDefinitions()	boolean	Yes
supportsSelectForUpdate()	boolean	Yes

方法名	返回值类型	支持JDBC 4
supportsStatementPooling()	boolean	Yes
supportsStoredFunctionsUsingCallSyntax()	boolean	Yes
supportsStoredProcedures()	boolean	Yes
supportsSubqueriesInComparisons()	boolean	Yes
supportsSubqueriesInExists()	boolean	Yes
supportsSubqueriesInIns()	boolean	Yes
supportsSubqueriesInQuantifieds()	boolean	Yes
supportsTransactionIsolationLevel(int level)	boolean	Yes
supportsTransactions()	boolean	Yes
supportsUnion()	boolean	Yes
supportsUnionAll()	boolean	Yes
updatesAreDetected(int type)	boolean	Yes
getTables(String catalog, String schemaPattern, String tableNamePattern, String[] types)	ResultSet	Yes
getColumns(String catalog, String schemaPattern, String tableNamePattern, String columnNamePattern)	ResultSet	Yes
getTableTypes()	ResultSet	Yes
getUserName()	String	Yes
isReadOnly()	boolean	Yes
nullsAreSortedHigh()	boolean	Yes
nullsAreSortedLow()	boolean	Yes
nullsAreSortedAtStart()	boolean	Yes
nullsAreSortedAtEnd()	boolean	Yes
getDatabaseProductName()	String	Yes
getDatabaseProductVersion()	String	Yes

方法名	返回值类型	支持JDBC 4
getDriverName()	String	Yes
getDriverVersion()	String	Yes
getDriverMajorVersion()	int	Yes
getDriverMinorVersion()	int	Yes
usesLocalFiles()	boolean	Yes
usesLocalFilePerTable()	boolean	Yes
supportsMixedCaseIdentifiers()	boolean	Yes
storesUpperCaseIdentifiers()	boolean	Yes
storesLowerCaseIdentifiers()	boolean	Yes
supportsMixedCaseQuotedIdentifiers()	boolean	Yes
storesUpperCaseQuotedIdentifiers()	boolean	Yes
storesLowerCaseQuotedIdentifiers()	boolean	Yes
storesMixedCaseQuotedIdentifiers()	boolean	Yes
supportsAlterTableWithAddColumn()	boolean	Yes
supportsAlterTableWithDropColumn()	boolean	Yes
supportsColumnAliasing()	boolean	Yes
nullPlusNonNullIsNotNull()	boolean	Yes
supportsConvert()	boolean	Yes
supportsConvert(int fromType, int toType)	boolean	Yes
supportsTableCorrelationNames()	boolean	Yes
supportsDifferentTableCorrelationNames()	boolean	Yes
supportsExpressionsInOrderBy()	boolean	Yes
supportsOrderByUnrelated()	boolean	Yes

方法名	返回值类型	支持JDBC 4
supportsGroupBy()	boolean	Yes
supportsGroupByUnrelated()	boolean	Yes
supportsGroupByBeyondSelect()	boolean	Yes
supportsLikeEscapeClause()	boolean	Yes
supportsMultipleResultSets()	boolean	Yes
supportsMultipleTransactions()	boolean	Yes
supportsNonNullableColumns()	boolean	Yes
supportsMinimumSQLGrammar()	boolean	Yes
supportsCoreSQLGrammar()	boolean	Yes
supportsExtendedSQLGrammar()	boolean	Yes
supportsANSI92EntryLevelSQL()	boolean	Yes
supportsANSI92IntermediateSQL()	boolean	Yes
supportsANSI92FullSQL()	boolean	Yes
supportsIntegrityEnhancementFacility()	boolean	Yes
supportsOuterJoins()	boolean	Yes
supportsFullOuterJoins()	boolean	Yes
supportsLimitedOuterJoins()	boolean	Yes
isCatalogAtStart()	boolean	Yes
supportsSchemasInDataManipulation()	boolean	Yes
supportsSavepoints()	boolean	Yes
supportsResultSetHoldability(int holdability)	boolean	Yes
getResultSetHoldability()	int	Yes
getDatabaseMajorVersion()	int	Yes
getDatabaseMinorVersion()	int	Yes

方法名	返回值类型	支持JDBC 4
getJDBCMajorVersion()	int	Yes
getJDBCMinorVersion()	int	Yes

📖 说明

uppercaseAttributeName为true时，以下接口会将查询结果转为大写，可转换范围与java中的toUpperCase方法一致。

- public ResultSet getProcedures(String catalog, String schemaPattern, String procedureNamePattern)
- public ResultSet getProcedureColumns(String catalog, String schemaPattern, String procedureNamePattern, String columnNamePattern)
- public ResultSet getTables(String catalog, String schemaPattern, String tableNamePattern, String[] types)
- public ResultSet getSchemas(String catalog, String schemaPattern)
- public ResultSet getColumns(String catalog, String schemaPattern, String tableNamePattern, String columnNamePattern)
- public ResultSet getColumnPrivileges(String catalog, String schema, String table, String columnNamePattern)
- public ResultSet getTablePrivileges(String catalog, String schemaPattern, String tableNamePattern)
- public ResultSet getBestRowIdentifier(String catalog, String schema, String table, int scope, boolean nullable)
- public ResultSet getPrimaryKeys(String catalog, String schema, String table)
- protected ResultSet getImportedExportedKeys(String primaryCatalog, String primarySchema, String primaryTable, String foreignCatalog, String foreignSchema, String foreignTable)
- public ResultSet getIndexInfo(String catalog, String schema, String tableName, boolean unique, boolean approximate)
- public ResultSet getUDTs(String catalog, String schemaPattern, String typeNamePattern, int[] types)
- public ResultSet getFunctions(String catalog, String schemaPattern, String functionNamePattern)

⚠️ 注意

getPartitionTablePrimaryKeys(String catalog, String schema, String table)接口用于获取分区表含全局索引的主键列，使用示例如下：

```
PgDatabaseMetaData dbmd = (PgDatabaseMetaData)conn.getMetaData();  
dbmd.getPartitionTablePrimaryKeys("catalogName", "schemaName", "tableName");
```

7.1.4 java.sql.Driver

java.sql.Driver是数据库驱动接口。

表 7-4 对 java.sql.Driver 的支持情况

方法名	返回值类型	支持JDBC 4
acceptsURL(String url)	Boolean	Yes
connect(String url, Properties info)	Connection	Yes
jdbcCompliant()	Boolean	Yes
getMajorVersion()	int	Yes
getMinorVersion()	int	Yes
getParentLogger()	Logger	Yes
getPropertyInfo(String url, Properties info)	DriverPropertyInfo[]	Yes

7.1.5 java.sql.PreparedStatement

java.sql.PreparedStatement是预处理语句接口。

表 7-5 对 java.sql.PreparedStatement 的支持情况

方法名	返回值类型	支持JDBC 4
clearParameters()	void	Yes
execute()	Boolean	Yes
executeQuery()	ResultSet	Yes
executeUpdate()	int	Yes
executeLargeUpdate()	long	No
getMetaData()	ResultSetMetaData	Yes
getParameterMetaData()	ParameterMetaData	Yes
setArray(int parameterIndex, Array x)	void	Yes
setAsciiStream(int parameterIndex, InputStream x, int length)	void	Yes
setBinaryStream(int parameterIndex, InputStream x)	void	Yes

方法名	返回值类型	支持JDBC 4
setBinaryStream(int parameterIndex, InputStream x, int length)	void	Yes
setBinaryStream(int parameterIndex, InputStream x, long length)	void	Yes
setBlob(int parameterIndex, InputStream inputStream)	void	Yes
setBlob(int parameterIndex, InputStream inputStream, long length)	void	Yes
setBlob(int parameterIndex, Blob x)	void	Yes
setCharacterStream(int parameterIndex, Reader reader)	void	Yes
setCharacterStream(int parameterIndex, Reader reader, int length)	void	Yes
setClob(int parameterIndex, Reader reader)	void	Yes
setClob(int parameterIndex, Reader reader, long length)	void	Yes
setClob(int parameterIndex, Clob x)	void	Yes
setDate(int parameterIndex, Date x, Calendar cal)	void	Yes
setNull(int parameterIndex, int sqlType)	void	Yes

方法名	返回值类型	支持JDBC 4
setNull(int parameterIndex, int sqlType, String typeName)	void	Yes
setObject(int parameterIndex, Object x)	void	Yes
setObject(int parameterIndex, Object x, int targetSqlType)	void	Yes
setObject(int parameterIndex, Object x, int targetSqlType, int scaleOrLength)	void	Yes
setSQLXML(int parameterIndex, SQLXML xmlObject)	void	Yes
setTime(int parameterIndex, Time x)	void	Yes
setTime(int parameterIndex, Time x, Calendar cal)	void	Yes
setTimestamp(int parameterIndex, Timestamp x)	void	Yes
setTimestamp(int parameterIndex, Timestamp x, Calendar cal)	void	Yes
setUnicodeStream(int parameterIndex, InputStream x, int length)	void	Yes
setURL(int parameterIndex, URL x)	void	Yes
setBoolean(int parameterIndex, boolean x)	void	Yes
setBigDecimal(int parameterIndex, BigDecimal x)	void	Yes

方法名	返回值类型	支持JDBC 4
setByte(int parameterIndex, byte x)	void	Yes
setBytes(int parameterIndex, byte[] x)	void	Yes
setDate(int parameterIndex, Date x)	void	Yes
setDouble(int parameterIndex, double x)	void	Yes
setFloat(int parameterIndex, float x)	void	Yes
setInt(int parameterIndex, int x)	void	Yes
setLong(int parameterIndex, long x)	void	Yes
setShort(int parameterIndex, short x)	void	Yes
setString(int parameterIndex, String x)	void	Yes
setNString(int parameterIndex, String x)	void	Yes
addBatch()	void	Yes
executeBatch()	int[]	Yes

说明

- addBatch()、execute()必须在clearBatch()之后才能执行。
- 调用executeBatch()方法并不会清除batch。用户必须显式使用clearBatch()清除。
- 在添加了一个batch的绑定变量后，用户若想重用这些值(再次添加一个batch)，无需再次使用set*()方法。
- 以下方法是从java.sql.Statement继承而来：close，execute，executeQuery，executeUpdate，getConnection，getResultSet，getUpdateCount，isClosed，setMaxRows，setFetchSize。
- executeLargeUpdate()方法必须在JDBC4.2及以上使用。

7.1.6 java.sql.ResultSet

java.sql.ResultSet是执行结果集接口。

表 7-6 对 java.sql.ResultSet 的支持情况

方法名	返回值类型	支持JDBC 4
absolute(int row)	Boolean	Yes
afterLast()	void	Yes
beforeFirst()	void	Yes
cancelRowUpdates()	void	Yes
clearWarnings()	void	Yes
close()	void	Yes
deleteRow()	void	Yes
findColumn(String columnLabel)	int	Yes
first()	Boolean	Yes
getArray(int columnIndex)	Array	Yes
getArray(String columnLabel)	Array	Yes
getAsciiStream(int columnIndex)	InputStream	Yes
getAsciiStream(String columnLabel)	InputStream	Yes
getBigDecimal(int columnIndex)	BigDecimal	Yes
getBigDecimal(String columnLabel)	BigDecimal	Yes
getBinaryStream(int columnIndex)	InputStream	Yes
getBinaryStream(String columnLabel)	InputStream	Yes
getBlob(int columnIndex)	Blob	Yes
getBlob(String columnLabel)	Blob	Yes
getBoolean(int columnIndex)	Boolean	Yes
getBoolean(String columnLabel)	Boolean	Yes
getByte(int columnIndex)	byte	Yes

方法名	返回值类型	支持JDBC 4
getBytes(int columnIndex)	byte[]	Yes
getBytes(String columnLabel)	byte[]	Yes
getCharacterStream(int columnIndex)	Reader	Yes
getCharacterStream(String columnLabel)	Reader	Yes
getClob(int columnIndex)	Clob	Yes
getClob(String columnLabel)	Clob	Yes
getConcurrency()	int	Yes
getCursorName()	String	Yes
getDate(int columnIndex)	Date	Yes
getDate(int columnIndex, Calendar cal)	Date	Yes
getDate(String columnLabel)	Date	Yes
getDate(String columnLabel, Calendar cal)	Date	Yes
getDouble(int columnIndex)	double	Yes
getDouble(String columnLabel)	double	Yes
getFetchDirection()	int	Yes
getFetchSize()	int	Yes
getFloat(int columnIndex)	float	Yes
getFloat(String columnLabel)	float	Yes
getInt(int columnIndex)	int	Yes
getInt(String columnLabel)	int	Yes
getLong(int columnIndex)	long	Yes

方法名	返回值类型	支持JDBC 4
getLong(String columnLabel)	long	Yes
getMetaData()	ResultSetMetaData	Yes
getObject(int columnIndex)	Object	Yes
getObject(int columnIndex, Class<T> type)	<T> T	Yes
getObject(int columnIndex, Map<String, Class<?>> map)	Object	Yes
getObject(String columnLabel)	Object	Yes
getObject(String columnLabel, Class<T> type)	<T> T	Yes
getObject(String columnLabel, Map<String, Class<?>> map)	Object	Yes
getRow()	int	Yes
getShort(int columnIndex)	short	Yes
getShort(String columnLabel)	short	Yes
getSQLXML(int columnIndex)	SQLXML	Yes
getSQLXML(String columnLabel)	SQLXML	Yes
getStatement()	Statement	Yes
getString(int columnIndex)	String	Yes
getString(String columnLabel)	String	Yes
getNString(int columnIndex)	String	Yes
getNString(String columnLabel)	String	Yes
getTime(int columnIndex)	Time	Yes

方法名	返回值类型	支持JDBC 4
getTime(int columnIndex, Calendar cal)	Time	Yes
getTime(String columnLabel)	Time	Yes
getTime(String columnLabel, Calendar cal)	Time	Yes
getTimestamp(int columnIndex)	Timestamp	Yes
getTimestamp(int columnIndex, Calendar cal)	Timestamp	Yes
getTimestamp(String columnLabel)	Timestamp	Yes
getTimestamp(String columnLabel, Calendar cal)	Timestamp	Yes
getType()	int	Yes
getWarnings()	SQLWarning	Yes
insertRow()	void	Yes
isAfterLast()	Boolean	Yes
isBeforeFirst()	Boolean	Yes
isClosed()	Boolean	Yes
isFirst()	Boolean	Yes
isLast()	Boolean	Yes
last()	Boolean	Yes
moveToCurrentRow()	void	Yes
moveToInsertRow()	void	Yes
next()	Boolean	Yes
previous()	Boolean	Yes
refreshRow()	void	Yes
relative(int rows)	Boolean	Yes
rowDeleted()	Boolean	Yes
rowInserted()	Boolean	Yes

方法名	返回值类型	支持JDBC 4
rowUpdated()	Boolean	Yes
setFetchDirection(int direction)	void	Yes
setFetchSize(int rows)	void	Yes
updateArray(int columnIndex, Array x)	void	Yes
updateArray(String columnLabel, Array x)	void	Yes
updateAsciiStream(int columnIndex, InputStream x, int length)	void	Yes
updateAsciiStream(String columnLabel, InputStream x, int length)	void	Yes
updateBigDecimal(int columnIndex, BigDecimal x)	void	Yes
updateBigDecimal(String columnLabel, BigDecimal x)	void	Yes
updateBinaryStream(int columnIndex, InputStream x, int length)	void	Yes
updateBinaryStream(String columnLabel, InputStream x, int length)	void	Yes
updateBoolean(int columnIndex, boolean x)	void	Yes
updateBoolean(String columnLabel, boolean x)	void	Yes
updateByte(int columnIndex, byte x)	void	Yes
updateByte(String columnLabel, byte x)	void	Yes
updateBytes(int columnIndex, byte[] x)	void	Yes
updateBytes(String columnLabel, byte[] x)	void	Yes

方法名	返回值类型	支持JDBC 4
updateCharacterStream (int columnIndex, Reader x, int length)	void	Yes
updateCharacterStream (String columnLabel, Reader reader, int length)	void	Yes
updateDate(int columnIndex, Date x)	void	Yes
updateDate(String columnLabel, Date x)	void	Yes
updateDouble(int columnIndex, double x)	void	Yes
updateDouble(String columnLabel, double x)	void	Yes
updateFloat(int columnIndex, float x)	void	Yes
updateFloat(String columnLabel, float x)	void	Yes
updateInt(int columnIndex, int x)	void	Yes
updateInt(String columnLabel, int x)	void	Yes
updateLong(int columnIndex, long x)	void	Yes
updateLong(String columnLabel, long x)	void	Yes
updateNull(int columnIndex)	void	Yes
updateNull(String columnLabel)	void	Yes
updateObject(int columnIndex, Object x)	void	Yes
updateObject(int columnIndex, Object x, int scaleOrLength)	void	Yes
updateObject(String columnLabel, Object x)	void	Yes

方法名	返回值类型	支持JDBC 4
updateObject(String columnLabel, Object x, int scaleOrLength)	void	Yes
updateRow()	void	Yes
updateShort(int columnIndex, short x)	void	Yes
updateShort(String columnLabel, short x)	void	Yes
updateSQLXML(int columnIndex, SQLXML xmlObject)	void	Yes
updateSQLXML(String columnLabel, SQLXML xmlObject)	void	Yes
updateString(int columnIndex, String x)	void	Yes
updateString(String columnLabel, String x)	void	Yes
updateTime(int columnIndex, Time x)	void	Yes
updateTime(String columnLabel, Time x)	void	Yes
updateTimestamp(int columnIndex, Timestamp x)	void	Yes
updateTimestamp(String columnLabel, Timestamp x)	void	Yes
wasNull()	Boolean	Yes

说明

- 一个Statement不能有多处于“open”状态的ResultSet。
- 用于遍历结果集（ResultSet）的游标（Cursor）在被提交后不能保持“open”的状态。

7.1.7 java.sql.ResultSetMetaData

java.sql.ResultSetMetaData是对ResultSet对象相关信息的具体描述。

表 7-7 对 java.sql.ResultSetMetaData 的支持情况

方法名	返回值类型	支持JDBC 4
getCatalogName(int column)	String	Yes
getColumnClassName(int column)	String	Yes
getColumnCount()	int	Yes
getColumnDisplaySize(int column)	int	Yes
getColumnLabel(int column)	String	Yes
getColumnName(int column)	String	Yes
getColumnType(int column)	int	Yes
getColumnTypeName(int column)	String	Yes
getPrecision(int column)	int	Yes
getScale(int column)	int	Yes
getSchemaName(int column)	String	Yes
getTableName(int column)	String	Yes
isAutoIncrement(int column)	boolean	Yes
isCaseSensitive(int column)	boolean	Yes
isCurrency(int column)	boolean	Yes
isDefinitelyWritable(int column)	boolean	Yes
isNullable(int column)	int	Yes
isReadOnly(int column)	boolean	Yes
isSearchable(int column)	boolean	Yes
isSigned(int column)	boolean	Yes
isWritable(int column)	boolean	Yes

 说明

uppercaseAttributeName为true时，下面接口会将查询结果转为大写，可转换范围为26个英文字母。

- public String getColumnName(int column)
- public String getColumnLabel(int column)

7.1.8 java.sql.Statement

java.sql.Statement是SQL语句接口。

表 7-8 对 java.sql.Statement 的支持情况

方法名	返回值类型	支持JDBC 4
addBatch(String sql)	void	Yes
clearBatch()	void	Yes
clearWarnings()	void	Yes
close()	void	Yes
closeOnCompletion()	void	Yes
execute(String sql)	Boolean	Yes
execute(String sql, int autoGeneratedKeys)	Boolean	Yes
execute(String sql, int[] columnIndexes)	Boolean	Yes
execute(String sql, String[] columnNames)	Boolean	Yes
executeBatch()	Boolean	Yes
executeQuery(String sql)	ResultSet	Yes
executeUpdate(String sql)	int	Yes
executeUpdate(String sql, int autoGeneratedKeys)	int	Yes
executeUpdate(String sql, int[] columnIndexes)	int	Yes
executeUpdate(String sql, String[] columnNames)	int	Yes
getConnection()	Connection	Yes

方法名	返回值类型	支持JDBC 4
getFetchDirection()	int	Yes
getFetchSize()	int	Yes
getGeneratedKeys()	ResultSet	Yes
getMaxFieldSize()	int	Yes
getMaxRows()	int	Yes
getMoreResults()	boolean	Yes
getMoreResults(int current)	boolean	Yes
getResultSet()	ResultSet	Yes
getResultSetConcurrency()	int	Yes
getResultSetHoldability()	int	Yes
getResultSetType()	int	Yes
getQueryTimeout()	int	Yes
getUpdateCount()	int	Yes
getWarnings()	SQLWarning	Yes
isClosed()	Boolean	Yes
isCloseOnCompletion()	Boolean	Yes
isPoolable()	Boolean	Yes
setCursorName(String name)	void	Yes
setEscapeProcessing(boolean enable)	void	Yes
setFetchDirection(int direction)	void	Yes
setMaxFieldSize(int max)	void	Yes
setMaxRows(int max)	void	Yes
setPoolable(boolean poolable)	void	Yes
setQueryTimeout(int seconds)	void	Yes
setFetchSize(int rows)	void	Yes

方法名	返回值类型	支持JDBC 4
cancel()	void	Yes
executeLargeUpdate(String sql)	long	No
getLargeUpdateCount()	long	No
executeLargeBatch()	long	No
executeLargeUpdate(String sql, int autoGeneratedKeys)	long	No
executeLargeUpdate(String sql, int[] columnIndexes)	long	No
executeLargeUpdate(String sql, String[] columnNames)	long	No

📖 说明

- 通过setFetchSize可以减少结果集在客户端的内存占用情况。它的原理是通过将结果集打包成游标，然后分段处理，所以会加大数据库与客户端的通信量，会有性能损耗。
- 由于数据库游标是事务内有效，所以，在设置setFetchSize的同时，需要将连接设置为非自动提交模式，setAutoCommit(false)。同时在业务数据需要持久化到数据库中时，在连接上执行提交操作。
- LargeUpdate相关方法必须在JDBC4.2及以上使用。

7.1.9 javax.sql.ConnectionPoolDataSource

javax.sql.ConnectionPoolDataSource是数据源连接池接口。

表 7-9 对 javax.sql.ConnectionPoolDataSource 的支持情况

方法名	返回值类型	支持JDBC 4
getPooledConnection()	PooledConnection	Yes
getPooledConnection(String user,String password)	PooledConnection	Yes

7.1.10 javax.sql.DataSource

javax.sql.DataSource是数据源接口。

表 7-10 对 javax.sql.DataSource 接口的支持情况

方法名	返回值类型	支持JDBC 4
getConnection()	Connection	Yes
getConnection(String username,String password)	Connection	Yes
getLoginTimeout()	int	Yes
getLogWriter()	PrintWriter	Yes
setLoginTimeout(int seconds)	void	Yes
setLogWriter(PrintWriter out)	void	Yes

7.1.11 javax.sql.PooledConnection

javax.sql.PooledConnection是由连接池创建的连接接口。

表 7-11 对 javax.sql.PooledConnection 的支持情况

方法名	返回值类型	支持JDBC 4
addConnectionEventListener (ConnectionEventListener listener)	void	Yes
close()	void	Yes
getConnection()	Connection	Yes
removeConnectionEventListener (ConnectionEventListener listener)	void	Yes

7.1.12 javax.naming.Context

javax.naming.Context是连接配置的上下文接口。

表 7-12 对 javax.naming.Context 的支持情况

方法名	返回值类型	支持JDBC 4
bind(Name name, Object obj)	void	Yes
bind(String name, Object obj)	void	Yes
lookup(Name name)	Object	Yes
lookup(String name)	Object	Yes

方法名	返回值类型	支持JDBC 4
rebind(Name name, Object obj)	void	Yes
rebind(String name, Object obj)	void	Yes
rename(Name oldName, Name newName)	void	Yes
rename(String oldName, String newName)	void	Yes
unbind(Name name)	void	Yes
unbind(String name)	void	Yes

7.1.13 javax.naming.spi.InitialContextFactory

javax.naming.spi.InitialContextFactory是初始连接上下文工厂接口。

表 7-13 对 javax.naming.spi.InitialContextFactory 的支持情况

方法名	返回值类型	支持JDBC 4
getInitialContext(Hashtable<?,?> environment)	Context	Yes

7.1.14 CopyManager

CopyManager是GaussDB JDBC驱动中提供的一个API接口类，用于批量向GaussDB中导入数据。

CopyManager 的继承关系

CopyManager类位于org.postgresql.copy Package中，继承自java.lang.Object类，该类的声明如下：

```
public class CopyManager
extends Object
```

构造方法

```
public CopyManager(BaseConnection connection)
throws SQLException
```

常用方法

表 7-14 CopyManager 常用方法

返回值	方法	描述	throws
CopyIn	copyIn(String sql)	-	SQLException
long	copyIn(String sql, InputStream from)	使用COPY FROM STDIN从InputStream中快速向数据库中的表加载数据。	SQLException,IOException
long	copyIn(String sql, InputStream from, int bufferSize)	使用COPY FROM STDIN从InputStream中快速向数据库中的表加载数据。	SQLException,IOException
long	copyIn(String sql, Reader from)	使用COPY FROM STDIN从Reader中快速向数据库中的表加载数据。	SQLException,IOException
long	copyIn(String sql, Reader from, int bufferSize)	使用COPY FROM STDIN从Reader中快速向数据库中的表加载数据。	SQLException,IOException
CopyOut	copyOut(String sql)	-	SQLException
long	copyOut(String sql, OutputStream to)	将一个COPY TO STDOUT的结果集从数据库发送到OutputStream类中。	SQLException,IOException
long	copyOut(String sql, Writer to)	将一个COPY TO STDOUT的结果集从数据库发送到Writer类中。	SQLException,IOException

7.1.15 PGReplicationConnection

PGReplicationConnection是GaussDB JDBC驱动中提供的一个API接口类，用于执行逻辑复制相关的功能。

PGReplicationConnection 的继承关系

PGReplicationConnection是逻辑复制的接口，实现类是PGReplicationConnectionImpl，该类位于org.postgresql.replication Package中，该类的声明如下：

```
public class PGReplicationConnection implements PGReplicationConnection
```

构造方法

```
public PGReplicationConnection(BaseConnection connection)
```

常用方法

表 7-15 PGReplicationConnection 常用方法

返回值	方法	描述	throws
ChainedCreateReplicationSlotBuilder	createReplicationSlot()	用于创建逻辑复制槽	-
void	dropReplicationSlot(String slotName)	用于删除逻辑复制槽	SQLException, IOException
ChainedStreamBuilder	replicationStream()	用户开启逻辑复制	-

7.1.16 PGReplicationStream

PGReplicationStream是GaussDB JDBC驱动中提供的一个API接口类，用于操作逻辑复制流。

PGReplicationStream 的继承关系

PGReplicationStream是逻辑复制的接口，实现类是V3PGReplicationStream，该类位于org.postgresql.core.v3.replication Package中，该类的声明如下：

```
public class V3PGReplicationStream implements PGReplicationStream
```

构造方法

```
public V3PGReplicationStream(CopyDual copyDual, LogSequenceNumber startLSN, long updateIntervalMs, ReplicationType replicationType)
```

常用方法

表 7-16 PGReplicationConnection 常用方法

返回值	方法	描述	throws
void	close()	结束逻辑复制，并释放资源。	SQLException
void	forceUpdateStatus()	强制将上次接收、刷新和应用的 LSN 状态发送到后端。	SQLException

返回值	方法	描述	throws
LogSequenceNumber	getLastAppliedLSN()	获取上次主机日志回放的LSN。	-
LogSequenceNumber	getLastFlushedLSN()	获取上次主机刷新的LSN，即当前逻辑解码推进的LSN。	-
LogSequenceNumber	getLastReceiveLSN()	获取上次接收的LSN。	-
boolean	isClosed()	复制流是否关闭。	-
ByteBuffer	read()	从后端读取下一条WAL记录。如果读取不到，该方法阻塞I/O读。	SQLException
ByteBuffer	readPending()	从后端读取下一条WAL记录。如果读取不到，该方法不阻塞I/O读。	SQLException
void	setAppliedLSN(LogSequenceNumber applied)	设置应用的LSN。	-
void	setFlushedLSN(LogSequenceNumber flushed)	设置刷新的LSN，在下次更新时发送至后端，用于推进服务端LSN。	-

7.1.17 ChainedStreamBuilder

ChainedStreamBuilder是GaussDB JDBC驱动中提供的一个API接口类，用于构建复制流。

ChainedStreamBuilder 的继承关系

ChainedStreamBuilder是逻辑复制的接口，实现类是ReplicationStreamBuilder，该类位于org.postgresql.replication.fluent Package中，该类的声明如下：

```
public class ReplicationStreamBuilder implements ChainedStreamBuilder
```

构造方法

```
public ReplicationStreamBuilder(final BaseConnection connection)
```

常用方法

表 7-17 ReplicationStreamBuilder 常用方法

返回值	方法	描述	throws
ChainedLogicalStreamBuilder	logical()	创建逻辑复制流	-
ChainedPhysicalStreamBuilder	physical()	创建物理复制流	-

7.1.18 ChainedCommonStreamBuilder

ChainedCommonStreamBuilder是GaussDB JDBC驱动中提供的一个API接口类，用于为逻辑和物理复制指定通用参数。

ChainedCommonStreamBuilder 的继承关系

ChainedCommonStreamBuilder是逻辑复制的接口，实现抽象类是AbstractCreateSlotBuilder，该类的继承类是LogicalCreateSlotBuilder，位于org.postgresql.replication.fluent.logical Package中，该类的声明如下：

```
public class LogicalCreateSlotBuilder
    extends AbstractCreateSlotBuilder<ChainedLogicalCreateSlotBuilder>
    implements ChainedLogicalCreateSlotBuilder
```

构造方法

```
public LogicalCreateSlotBuilder(BaseConnection connection)
```

常用方法

表 7-18 LogicalCreateSlotBuilder 常用方法

返回值	方法	描述	throws
T	withSlotName(String slotName)	指定复制槽名。	-
ChainedLogicalCreateSlotBuilder	withOutputPlugin(String outputPlugin)	插件名称，当前支持 mppdb_decoding。	-
void	make()	在数据库中创建具有指定参数的插槽。	SQLException
ChainedLogicalCreateSlotBuilder	self()	-	-

7.2 ODBC

ODBC接口是一套提供给用户的API函数，本节将对部分常用接口做具体描述，若涉及其他接口可参考msdn（网址：[https://msdn.microsoft.com/en-us/library/windows/desktop/ms714177\(v=vs.85\).aspx](https://msdn.microsoft.com/en-us/library/windows/desktop/ms714177(v=vs.85).aspx)）中ODBC Programmer's Reference项的相关内容。

7.2.1 SQLAllocEnv

在ODBC 3.x版本中，ODBC 2.x的函数SQLAllocEnv已被SQLAllocHandle代替。有关详细信息请参阅[SQLAllocHandle](#)。

7.2.2 SQLAllocConnect

在ODBC 3.x版本中，ODBC 2.x的函数SQLAllocConnect已被SQLAllocHandle代替。有关详细信息请参阅[SQLAllocHandle](#)。

7.2.3 SQLAllocHandle

功能描述

分配环境、连接、语句或描述符的句柄，它替代了ODBC 2.x函数SQLAllocEnv、SQLAllocConnect及SQLAllocStmt。

原型

```
SQLRETURN SQLAllocHandle(SQLSMALLINT HandleType,  
                          SQLHANDLE InputHandle,  
                          SQLHANDLE *OutputHandlePtr);
```

参数

表 7-19 SQLAllocHandle 参数

关键字	参数说明
HandleType	由SQLAllocHandle分配的句柄类型。必须为下列值之一： <ul style="list-style-type: none">• SQL_HANDLE_ENV（环境句柄）• SQL_HANDLE_DBC（连接句柄）• SQL_HANDLE_STMT（语句句柄）• SQL_HANDLE_DESC（描述句柄） 申请句柄顺序为，先申请环境句柄，再申请连接句柄，最后申请语句句柄，后申请的句柄都要依赖它前面申请的句柄。

关键字	参数说明
InputHandle	将要分配的新句柄的类型。 <ul style="list-style-type: none">• 如果HandleType为SQL_HANDLE_ENV，则这个值为SQL_NULL_HANDLE。• 如果HandleType为SQL_HANDLE_DBC，则这一定是一个环境句柄。• 如果HandleType为SQL_HANDLE_STMT或SQL_HANDLE_DESC，则它一定是一个连接句柄。
OutputHandlePtr	输出参数： 一个缓冲区的指针，此缓冲区以新分配的数据结构存放返回的句柄。

返回值

- SQL_SUCCESS：表示调用正确。
- SQL_SUCCESS_WITH_INFO：表示会有一些警告信息。
- SQL_ERROR：表示比较严重的错误，如：内存分配失败、建立连接失败等。
- SQL_INVALID_HANDLE：表示调用无效句柄。其他API的返回值同理。

注意事项

当分配的句柄并非环境句柄时，如果SQLAllocHandle返回的值为SQL_ERROR，则它会将OutputHandlePtr的值设置为SQL_NULL_HDBC、SQL_NULL_HSTMT或SQL_NULL_HDESC。之后，通过调用带有适当参数的[SQLGetDiagRec](#)，其中HandleType和Handle被设置为InputHandle的值，可得到相关的SQLSTATE值，通过SQLSTATE值可以查出调用此函数的具体信息。

示例

参见：[示例](#)

7.2.4 SQLAllocStmt

在ODBC 3.x版本中，ODBC 2.x的函数SQLAllocStmt已被SQLAllocHandle代替。有关详细信息请参阅[SQLAllocHandle](#)。

7.2.5 SQLBindCol

功能描述

将应用程序数据缓冲区绑定到结果集的列中。

原型

```
SQLRETURN SQLBindCol(SQLHSTMT StatementHandle,
                      SQLUSMALLINT ColumnNumber,
                      SQLSMALLINT TargetType,
                      SQLPOINTER TargetValuePtr,
                      SQLLEN BufferLength,
                      SQLLEN *StrLen_or_IndPtr);
```

参数

表 7-20 SQLBindCol 参数

关键字	参数说明
StatementHandle	语从句柄。
ColumnNumber	要绑定结果集的列号。起始列号为0，以递增的顺序计算列号，第0列是书签列。若未设置书签页，则起始列号为1。
TargetType	缓冲区中C数据类型的标识符。
TargetValuePtr	输出参数： 指向与列绑定的数据缓冲区的指针。SQLFetch函数返回这个缓冲区中的数据。如果此参数为一个空指针，则StrLen_or_IndPtr是一个有效值。
BufferLength	TargetValuePtr指向缓冲区的长度，以字节为单位。
StrLen_or_IndPtr	输出参数： 缓冲区的长度或指示器指针。若为空值，则未使用任何长度或指示器值。

返回值

- SQL_SUCCESS：表示调用正确。
- SQL_SUCCESS_WITH_INFO：表示会有一些警告信息。
- SQL_ERROR：表示比较严重的错误，如：内存分配失败、建立连接失败等。
- SQL_INVALID_HANDLE：表示调用无效句柄。其他API的返回值同理。

注意事项

当SQLBindCol返回SQL_ERROR或SQL_SUCCESS_WITH_INFO时，通过调用[SQLGetDiagRec](#)函数，并将HandleType和Handle参数设置为SQL_HANDLE_STMT和StatementHandle，可得到一个相关的SQLSTATE值，通过SQLSTATE值可以查出调用此函数的具体信息。

示例

参见：[示例](#)

7.2.6 SQLBindParameter

功能描述

将一条SQL语句中的一个参数标志和一个缓冲区绑定起来。

原型

```
SQLRETURN SQLBindParameter(SQLHSTMT StatementHandle,  
SQLUSMALLINT ParameterNumber,  
SQLSMALLINT InputOutputType,  
SQLSMALLINT ValuetType,
```

```
SQLSMALLINT ParameterType,  
SQLULEN ColumnSize,  
SQLSMALLINT DecimalDigits,  
SQLPOINTER ParameterValuePtr,  
SQLLEN BufferLength,  
SQLLEN *StrLen_or_IndPtr);
```

参数

表 7-21 SQLBindParameter

关键词	参数说明
StatementHandle	语从句柄。
ParameterNumber	参数序号，起始为1，依次递增。
InputOutputType	输入输出参数类型。
ValueType	参数的C数据类型。
ParameterType	参数的SQL数据类型。
ColumnSize	列的大小或相应参数标记的表达式。
DecimalDigits	列的十进制数字或相应参数标记的表达式。
ParameterValuePtr	指向存储参数数据缓冲区的指针。
BufferLength	ParameterValuePtr指向缓冲区的长度，以字节为单位。
StrLen_or_IndPtr	缓冲区的长度或指示器指针。若为空值，则未使用任何长度或指示器值。

返回值

- SQL_SUCCESS: 表示调用正确。
- SQL_SUCCESS_WITH_INFO: 表示会有一些警告信息。
- SQL_ERROR: 表示比较严重的错误，如：内存分配失败、建立连接失败等。
- SQL_INVALID_HANDLE: 表示调用无效句柄。其他API的返回值同理。

注意事项

当SQLBindParameter返回SQL_ERROR或SQL_SUCCESS_WITH_INFO时，通过调用[SQLGetDiagRec](#)函数，并将HandleType和Handle参数设置为SQL_HANDLE_STMT和StatementHandle，可得到一个相关的SQLSTATE值，通过SQLSTATE值可以查出调用此函数的具体信息。

示例

参见：[示例](#)

7.2.7 SQLColAttribute

功能描述

返回结果集中一列的描述符信息。

原型

```
SQLRETURN SQLColAttribute(SQLHSTMT StatementHandle,  
SQLUSMALLINT ColumnNumber,  
SQLUSMALLINT FieldIdentifier,  
SQLPOINTER CharacterAttributePtr,  
SQLSMALLINT BufferLength,  
SQLSMALLINT *StringLengthPtr,  
SQLLEN *NumericAttributePtr);
```

参数

表 7-22 SQLColAttribute 参数

关键字	参数说明
StatementHandle	语从句柄。
ColumnNumber	要检索字段的列号，起始为1，依次递增。
FieldIdentifier	IRD中ColumnNumber行的字段。
CharacterAttributePtr	输出参数： 一个缓冲区指针，返回FieldIdentifier字段值。
BufferLength	<ul style="list-style-type: none">如果FieldIdentifier是一个ODBC定义的字段，而且CharacterAttributePtr指向一个字符串或二进制缓冲区，则此参数为该缓冲区的长度。如果FieldIdentifier是一个ODBC定义的字段，而且CharacterAttributePtr指向一个整数，则会忽略该字段。
StringLengthPtr	输出参数： 缓冲区指针，存放*CharacterAttributePtr中字符类型数据的字节总数，对于非字符类型，忽略BufferLength的值。
NumericAttributePtr	输出参数： 指向一个整型缓冲区的指针，返回IRD中ColumnNumber行FieldIdentifier字段的值。

返回值

- SQL_SUCCESS：表示调用正确。
- SQL_SUCCESS_WITH_INFO：表示会有一些警告信息。
- SQL_ERROR：表示比较严重的错误，如：内存分配失败、建立连接失败等。
- SQL_INVALID_HANDLE：表示调用无效句柄。其他API的返回值同理。

注意事项

当SQLColAttribute返回SQL_ERROR或SQL_SUCCESS_WITH_INFO时，通过调用SQLGetDiagRec函数，并将HandleType和Handle参数设置为SQL_HANDLE_STMT和StatementHandle，可得到一个相关的SQLSTATE值，通过SQLSTATE值可以查出调用此函数的具体信息。

示例

参见：[示例](#)

7.2.8 SQLConnect

功能描述

在驱动程序和数据源之间建立连接。连接上数据源之后，可以通过连接句柄访问到所有有关连接数据源的信息，包括程序运行状态、事务处理状态和错误信息。

原型

```
SQLRETURN SQLConnect(SQLHDBC ConnectionHandle,
                    SQLCHAR *ServerName,
                    SQLSMALLINT NameLength1,
                    SQLCHAR *UserName,
                    SQLSMALLINT NameLength2,
                    SQLCHAR *Authentication,
                    SQLSMALLINT NameLength3);
```

参数

表 7-23 SQLConnect 参数

关键字	参数说明
ConnectionHandle	连接句柄，通过SQLAllocHandle获得。
ServerName	要连接数据源的名称。
NameLength1	ServerName的长度。
UserName	数据源中数据库用户名。
NameLength2	UserName的长度。
Authentication	数据源中数据库用户密码。
NameLength3	Authentication的长度。

返回值

- SQL_SUCCESS：表示调用正确。
- SQL_SUCCESS_WITH_INFO：表示会有一些警告信息。
- SQL_ERROR：表示比较严重的错误，如：内存分配失败、建立连接失败等。

- SQL_INVALID_HANDLE: 表示调用无效句柄。其他API的返回值同理。
- SQL_STILL_EXECUTING: 表示语句正在执行。

注意事项

当调用SQLConnect函数返回SQL_ERROR或SQL_SUCCESS_WITH_INFO时，通过调用SQLGetDiagRec函数，并将HandleType和Handle参数设置为SQL_HANDLE_DBC和ConnectionHandle，可得到一个相关的SQLSTATE值，通过SQLSTATE值可以查出调用此函数的具体信息。

示例

参见：[示例](#)

7.2.9 SQLDisconnect

功能描述

关闭一个与特定连接句柄相关的连接。

原型

```
SQLRETURN SQLDisconnect(SQLHDBC ConnectionHandle);
```

参数

表 7-24 SQLDisconnect 参数

关键字	参数说明
ConnectionHandle	连接句柄，通过SQLAllocHandle获得。

返回值

- SQL_SUCCESS: 表示调用正确。
- SQL_SUCCESS_WITH_INFO: 表示会有一些警告信息。
- SQL_ERROR: 表示比较严重的错误，如：内存分配失败、建立连接失败等。
- SQL_INVALID_HANDLE: 表示调用无效句柄。其他API的返回值同理。

注意事项

当调用SQLDisconnect函数返回SQL_ERROR或SQL_SUCCESS_WITH_INFO时，通过调用SQLGetDiagRec函数，并将HandleType和Handle参数设置为SQL_HANDLE_DBC和ConnectionHandle，可得到一个相关的SQLSTATE值，通过SQLSTATE值可以查出调用此函数的具体信息。

示例

参见：[示例](#)

7.2.10 SQLExecDirect

功能描述

使用参数的当前值，执行一条准备好的语句。对于一次只执行一条SQL语句，SQLExecDirect是最快的执行方式。

原型

```
SQLRETURN SQLExecDirect(SQLHSTMT StatementHandle,  
                        SQLCHAR *StatementText,  
                        SQLINTEGER TextLength);
```

参数

表 7-25 SQLExecDirect 参数

关键字	参数说明
StatementHandle	语句句柄，通过SQLAllocHandle获得。
StatementText	要执行的SQL语句。不支持一次执行多条语句。
TextLength	StatementText的长度。

返回值

- SQL_SUCCESS: 表示调用正确。
- SQL_SUCCESS_WITH_INFO: 表示会有一些警告信息。
- SQL_NEED_DATA: 在执行SQL语句前没有提供足够的参数。
- SQL_ERROR: 表示比较严重的错误，如：内存分配失败、建立连接失败等。
- SQL_INVALID_HANDLE: 表示调用无效句柄。其他API的返回值同理。
- SQL_STILL_EXECUTING: 表示语句正在执行。
- SQL_NO_DATA: 表示SQL语句不返回结果集。

注意事项

当调用SQLExecDirect函数返回SQL_ERROR或SQL_SUCCESS_WITH_INFO时，通过调用SQLGetDiagRec函数，并将HandleType和Handle参数设置为SQL_HANDLE_STMT和StatementHandle，可得到一个相关的SQLSTATE值，通过SQLSTATE值可以查出调用此函数的具体信息。

示例

参见：[示例](#)

7.2.11 SQLExecute

功能描述

如果语句中存在参数标记的话，SQLExecute函数使用参数标记参数的当前值，执行一条准备好的SQL语句。

原型

```
SQLRETURN SQLExecute(SQLHSTMT StatementHandle);
```

参数

表 7-26 SQLExecute 参数

关键字	参数说明
StatementHandle	要执行语句的语句句柄。

返回值

- SQL_SUCCESS: 表示调用正确。
- SQL_SUCCESS_WITH_INFO: 表示会有一些警告信息。
- SQL_NEED_DATA: 表示在执行SQL语句前没有提供足够的参数。
- SQL_ERROR: 表示比较严重的错误，如：内存分配失败、建立连接失败等。
- SQL_NO_DATA: 表示SQL语句不返回结果集。
- SQL_INVALID_HANDLE: 表示调用无效句柄。其他API的返回值同理。
- SQL_STILL_EXECUTING: 表示语句正在执行。

注意事项

当SQLExecute函数返回SQL_ERROR或SQL_SUCCESS_WITH_INFO时，可通过调用[SQLGetDiagRec](#)函数，并将HandleType和Handle参数设置为SQL_HANDLE_STMT和StatementHandle，可得到一个相关的SQLSTATE值，通过SQLSTATE值可以查出调用此函数的具体信息。

示例

参见：[示例](#)

7.2.12 SQLFetch

功能描述

从结果集中取下一个行集的数据，并返回所有被绑定列的数据。

原型

```
SQLRETURN SQLFetch(SQLHSTMT StatementHandle);
```

参数

表 7-27 SQLFetch 参数

关键字	参数说明
StatementHandle	语句句柄，通过SQLAllocHandle获得。

返回值

- SQL_SUCCESS: 表示调用正确。
- SQL_SUCCESS_WITH_INFO: 表示会有一些警告信息。
- SQL_ERROR: 表示比较严重的错误，如：内存分配失败、建立连接失败等。
- SQL_NO_DATA: 表示SQL语句不返回结果集。
- SQL_INVALID_HANDLE: 表示调用无效句柄。其他API的返回值同理。
- SQL_STILL_EXECUTING: 表示语句正在执行。

注意事项

当调用SQLFetch函数返回SQL_ERROR或SQL_SUCCESS_WITH_INFO时，通过调用[SQLGetDiagRec](#)函数，并将HandleType和Handle参数设置为SQL_HANDLE_STMT和StatementHandle，可得到一个相关的SQLSTATE值，通过SQLSTATE值可以查出调用此函数的具体信息。

示例

参见：[示例](#)

7.2.13 SQLFreeStmt

在ODBC 3.x版本中，ODBC 2.x的函数SQLFreeStmt已被SQLFreeHandle代替。有关详细信息请参阅[SQLFreeHandle](#)。

7.2.14 SQLFreeConnect

在ODBC 3.x版本中，ODBC 2.x的函数SQLFreeConnect已被SQLFreeHandle代替。有关详细信息请参阅[SQLFreeHandle](#)。

7.2.15 SQLFreeHandle

功能描述

释放与指定环境、连接、语句或描述符相关联的资源，它替代了ODBC 2.x函数SQLFreeEnv、SQLFreeConnect及SQLFreeStmt。

原型

```
SQLRETURN SQLFreeHandle(SQLSMALLINT HandleType,  
                        SQLHANDLE Handle);
```

参数

表 7-28 SQLFreeHandle 参数

关键字	参数说明
HandleType	SQLFreeHandle要释放的句柄类型。必须为下列值之一： <ul style="list-style-type: none">• SQL_HANDLE_ENV• SQL_HANDLE_DBC• SQL_HANDLE_STMT• SQL_HANDLE_DESC 如果HandleType不是这些值之一，SQLFreeHandle返回SQL_INVALID_HANDLE。
Handle	要释放的句柄。

返回值

- SQL_SUCCESS：表示调用正确。
- SQL_SUCCESS_WITH_INFO：表示会有一些警告信息。
- SQL_ERROR：表示比较严重的错误，如：内存分配失败、建立连接失败等。
- SQL_INVALID_HANDLE：表示调用无效句柄。其他API的返回值同理。

注意事项

如果SQLFreeHandle返回SQL_ERROR，句柄仍然有效。

示例

参见：[示例](#)

7.2.16 SQLFreeEnv

在ODBC 3.x版本中，ODBC 2.x的函数SQLFreeEnv已被SQLFreeHandle代替。有关详细信息请参阅[SQLFreeHandle](#)。

7.2.17 SQLPrepare

功能描述

准备一个将要进行的SQL语句。

需要注意的是，ODBC发送的准备好的语句不支持内核复用计划，会导致每次执行都需要重新生成计划，导致CPU占用率高。如果业务对计划复用有需求建议优先使用JDBC作为客户端。

原型

```
SQLRETURN SQLPrepare(SQLHSTMT StatementHandle,  
SQLCHAR *StatementText,  
SQLINTEGER TextLength);
```

参数

表 7-29 SQLPrepare 参数

关键字	参数说明
StatementHandle	语从句柄。
StatementText	SQL文本串。
TextLength	StatementText的长度。

返回值

- SQL_SUCCESS: 表示调用正确。
- SQL_SUCCESS_WITH_INFO: 表示会有一些警告信息。
- SQL_ERROR: 表示比较严重的错误，如：内存分配失败、建立连接失败等。
- SQL_INVALID_HANDLE: 表示调用无效句柄。其他API的返回值同理。
- SQL_STILL_EXECUTING: 表示语句正在执行。

注意事项

当SQLPrepare返回的值为SQL_ERROR或SQL_SUCCESS_WITH_INFO时，通过调用[SQLGetDiagRec](#)函数，并将HandleType和Handle参数分别设置为SQL_HANDLE_STMT和StatementHandle，可得到一个相关的SQLSTATE值，通过SQLSTATE值可以查出调用此函数的具体信息。

示例

参见：[示例](#)

7.2.18 SQLGetData

功能描述

SQLGetData返回结果集中某一列的数据。可以多次调用它来部分地检索不定长度的数据。

原型

```
SQLRETURN SQLGetData(SQLHSTMT StatementHandle,  
SQLUSMALLINT Col_or_Param_Num,  
SQLSMALLINT TargetType,  
SQLPOINTER TargetValuePtr,  
SQLLEN BufferLength,  
SQLLEN *StrLen_or_IndPtr);
```

参数

表 7-30 SQLGetData 参数

关键字	参数说明
StatementHandle	语句句柄，通过SQLAllocHandle获得。
Col_or_Param_Num	要返回数据的列号。结果集的列按增序从1开始编号。书签列的列号为0。
TargetType	TargetValuePtr缓冲中的C数据类型的类型标识符。若TargetType为SQL_ARD_TYPE，驱动使用ARD中SQL_DESC_CONCISE_TYPE字段的类型标识符。若为SQL_C_DEFAULT，驱动根据源的SQL数据类型选择缺省的数据类型。
TargetValuePtr	输出参数： 指向返回数据所在缓冲区的指针。
BufferLength	TargetValuePtr所指向缓冲区的长度。
StrLen_or_IndPtr	输出参数： 指向缓冲区的指针，在此缓冲区中返回长度或标识符的值。

返回值

- SQL_SUCCESS：表示调用正确。
- SQL_SUCCESS_WITH_INFO：表示会有一些警告信息。
- SQL_ERROR：表示比较严重的错误，如：内存分配失败、建立连接失败等。
- SQL_NO_DATA：表示SQL语句不返回结果集。
- SQL_INVALID_HANDLE：表示调用无效句柄。其他API的返回值同理。
- SQL_STILL_EXECUTING：表示语句正在执行。

注意事项

当调用SQLGetData函数返回SQL_ERROR或SQL_SUCCESS_WITH_INFO时，通过调用[SQLGetDiagRec](#)函数，并将HandleType和Handle参数分别设置为SQL_HANDLE_STMT和StatementHandle，可得到一个相关的SQLSTATE值，通过SQLSTATE值可以查出调用此函数的具体信息。

示例

参见：[示例](#)

7.2.19 SQLGetDiagRec

功能描述

返回诊断记录的多个字段的当前值，其中诊断记录包含错误、警告及状态信息。

原型

```
SQLRETURN SQLGetDiagRec(SQLSMALLINT HandleType
                        SQLHANDLE Handle,
                        SQLSMALLINT RecNumber,
                        SQLCHAR *SQLState,
                        SQLINTEGER *NativeErrorPtr,
                        SQLCHAR *MessageText,
                        SQLSMALLINT BufferLength,
                        SQLSMALLINT *TextLengthPtr);
```

参数

表 7-31 SQLGetDiagRec 参数

关键字	参数说明
HandleType	句柄类型标识符，它说明诊断所要求的句柄类型。必须为下列值之一： <ul style="list-style-type: none">• SQL_HANDLE_ENV• SQL_HANDLE_DBC• SQL_HANDLE_STMT• SQL_HANDLE_DESC
Handle	诊断数据结构的句柄，其类型由HandleType来指出。如果HandleType是SQL_HANDLE_ENV，Handle可以是共享的或非共享的环境句柄。
RecNumber	指出应用从查找信息的状态记录。状态记录从1开始编号。
SQLState	输出参数： 指向缓冲区的指针，该缓冲区存储着有关RecNumber的五字符的SQLSTATE码。
NativeErrorPtr	输出参数： 指向缓冲区的指针，该缓冲区存储着本地的错误码。
MessageText	指向缓冲区的指针，该缓冲区存储着诊断信息文本串。
BufferLength	MessageText的长度。
TextLengthPtr	输出参数： 指向缓冲区的指针，返回MessageText中的字节总数。如果返回字节数大于BufferLength，则MessageText中的诊断信息文本被截断成BufferLength减去NULL结尾字符的长度。

返回值

- SQL_SUCCESS：表示调用正确。
- SQL_SUCCESS_WITH_INFO：表示会有一些警告信息。
- SQL_ERROR：表示比较严重的错误，如：内存分配失败、建立连接失败等。
- SQL_INVALID_HANDLE：表示调用无效句柄。其他API的返回值同理。

注意事项

SQLGetDiagRec不发布自己的诊断记录。它用下列返回值来报告它自己的执行结果：

- SQL_SUCCESS: 函数成功返回诊断信息。
- SQL_SUCCESS_WITH_INFO: MessageText太小以致不能容纳所请求的诊断信息。没有诊断记录生成。
- SQL_INVALID_HANDLE: 由HandType和Handle所指出的句柄是不合法句柄。
- SQL_ERROR: RecNumber小于等于0或BufferLength小于0。

如果调用ODBC函数返回SQL_ERROR或SQL_SUCCESS_WITH_INFO，可调用SQLGetDiagRec返回诊断信息值SQLSTATE，SQLSTATE值的如下表。

表 7-32 SQLSTATE 值

SQLSTATE	错误	描述
HY000	一般错误	未定义特定的SQLSTATE所产生的一个错误。
HY001	内存分配错误	驱动程序不能分配所需要的内存来支持函数的执行或完成。
HY008	取消操作	调用SQLCancel取消执行语句后，依然在StatementHandle上调用函数。
HY010	函数系列错误	在为执行中的所有数据参数或列发送数据前就调用了执行函数。
HY013	内存管理错误	不能处理函数调用，可能由当前内存条件差引起。
HYT01	连接超时	数据源响应请求之前，连接超时。
IM001	驱动程序不支持此函数	调用了StatementHandle相关的驱动程序不支持的函数

示例

参见：[示例](#)

7.2.20 SQLSetConnectAttr

功能描述

设置控制连接各方面的属性。

原型

```
SQLRETURN SQLSetConnectAttr(SQLHDBC ConnectionHandle
                             SQLINTEGER Attribute,
                             SQLPOINTER ValuePtr,
                             SQLINTEGER StringLength);
```

参数

表 7-33 SQLSetConnectAttr 参数

关键字	参数说明
ConnectionHandle	连接句柄。
Attribute	设置属性。
ValuePtr	指向对应Attribute的值。依赖于Attribute的值，ValuePtr是32位无符号整型值或指向以空结束的字符串。注意，如果ValuePtr参数是驱动程序指定值。ValuePtr可能是有符号的整数。
StringLength	如果ValuePtr指向字符串或二进制缓冲区，这个参数是*ValuePtr长度，如果ValuePtr指向整型，忽略StringLength。

返回值

- SQL_SUCCESS: 表示调用正确。
- SQL_SUCCESS_WITH_INFO: 表示会有一些警告信息。
- SQL_ERROR: 表示比较严重的错误，如：内存分配失败、建立连接失败等。
- SQL_INVALID_HANDLE: 表示调用无效句柄。其他API的返回值同理。

注意事项

当SQLSetConnectAttr的返回值为SQL_ERROR或SQL_SUCCESS_WITH_INFO时，通过借助SQL_HANDLE_DBC的HandleType和ConnectionHandle的Handle，调用[SQLGetDiagRec](#)可得到相关的SQLSTATE值，通过SQLSTATE值可以查出调用此函数的具体信息。

示例

参见：[示例](#)

7.2.21 SQLSetEnvAttr

功能描述

设置控制环境各方面的属性。

原型

```
SQLRETURN SQLSetEnvAttr(SQLHENV EnvironmentHandle,
                        SQLINTEGER Attribute,
                        SQLPOINTER ValuePtr,
                        SQLINTEGER StringLength);
```

参数

表 7-34 SQLSetEnvAttr 参数

关键字	参数说明
EnvironmentHandle	环境句柄。
Attribute	需设置的环境属性，可为如下值： <ul style="list-style-type: none">• SQL_ATTR_ODBC_VERSION：指定ODBC版本。• SQL_CONNECTION_POOLING：连接池属性。• SQL_OUTPUT_NTS：指明驱动器返回字符串的形式。
ValuePtr	指向对应Attribute的值。依赖于Attribute的值，ValuePtr可能是32位整型值，或为以空结束的字符串。
StringLength	如果ValuePtr指向字符串或二进制缓冲区，这个参数是*ValuePtr长度，如果ValuePtr指向整型，忽略StringLength。

返回值

- SQL_SUCCESS：表示调用正确。
- SQL_SUCCESS_WITH_INFO：表示会有一些警告信息。
- SQL_ERROR：表示比较严重的错误，如：内存分配失败、建立连接失败等。
- SQL_INVALID_HANDLE：表示调用无效句柄。其他API的返回值同理。

注意事项

当SQLSetEnvAttr的返回值为SQL_ERROR或SQL_SUCCESS_WITH_INFO时，通过借助SQL_HANDLE_ENV的HandleType和EnvironmentHandle的Handle，调用[SQLGetDiagRec](#)可得到相关的SQLSTATE值，通过SQLSTATE值可以查出调用此函数的具体信息。

示例

参见：[示例](#)

7.2.22 SQLSetStmtAttr

功能描述

设置相关语句的属性。

原型

```
SQLRETURN SQLSetStmtAttr(SQLHSTMT StatementHandle
                          SQLINTEGER Attribute,
                          SQLPOINTER ValuePtr,
                          SQLINTEGER StringLength);
```

参数

表 7-35 SQLSetStmtAttr 参数

关键字	参数说明
StatementHandle	语从句柄。
Attribute	需设置的属性。
ValuePtr	指向对应Attribute的值。依赖于Attribute的值，ValuePtr可能是32位无符号整型值，或指向以空结束的字符串，二进制缓冲区，或者驱动定义值。注意，如果ValuePtr参数是驱动程序指定值。ValuePtr可能是有符号的整数。
StringLength	如果ValuePtr指向字符串或二进制缓冲区，这个参数是*ValuePtr长度，如果ValuePtr指向整型，忽略StringLength。

返回值

- SQL_SUCCESS：表示调用正确。
- SQL_SUCCESS_WITH_INFO：表示会有一些警告信息。
- SQL_ERROR：表示比较严重的错误，如：内存分配失败、建立连接失败等。
- SQL_INVALID_HANDLE：表示调用无效句柄。其他API的返回值同理。

注意事项

当SQLSetStmtAttr的返回值为SQL_ERROR或SQL_SUCCESS_WITH_INFO时，通过借助SQL_HANDLE_STMT的HandleType和StatementHandle的Handle，调用[SQLGetDiagRec](#)可得到相关的SQLSTATE值，通过SQLSTATE值可以查出调用此函数的具体信息。

示例

参见：[示例](#)

7.2.23 示例

常用功能示例代码

```
// 此示例演示如何通过ODBC方式获取GaussDB中的数据。
// DBtest.c (compile with: libodbc.so)
#include <stdlib.h>
#include <stdio.h>
#include <sqlxext.h>
#ifdef WIN32
#include <windows.h>
#endif
SQLHENV    V_OD_Env;    // Handle ODBC environment
SQLHSTMT   V_OD_hstmt; // Handle statement
SQLHDBC    V_OD_hdbc;  // Handle connection
char        typename[100];
SQLINTEGER value = 100;
SQLINTEGER V_OD_erg,V_OD_buffer,V_OD_err,V_OD_id;
```

```
int main(int argc,char *argv[])
{
    // 1. 申请环境句柄
    V_OD_erg = SQLAllocHandle(SQL_HANDLE_ENV,SQL_NULL_HANDLE,&V_OD_Env);
    if ((V_OD_erg != SQL_SUCCESS) && (V_OD_erg != SQL_SUCCESS_WITH_INFO))
    {
        printf("Error AllocHandle\n");
        exit(0);
    }
    // 2. 设置环境属性 ( 版本信息 )
    SQLSetEnvAttr(V_OD_Env, SQL_ATTR_ODBC_VERSION, (void*)SQL_OV_ODBC3, 0);
    // 3. 申请连接句柄
    V_OD_erg = SQLAllocHandle(SQL_HANDLE_DBC, V_OD_Env, &V_OD_hdbc);
    if ((V_OD_erg != SQL_SUCCESS) && (V_OD_erg != SQL_SUCCESS_WITH_INFO))
    {
        SQLFreeHandle(SQL_HANDLE_ENV, V_OD_Env);
        exit(0);
    }
    // 本示例以用户名和密码保存在环境变量中为例，运行本示例前请先在本地环境中设置环境变量(环境变量名称请根据自身情况进行设置)EXAMPLE_USERNAME_ENV和EXAMPLE_PASSWORD_ENV。
    char *userName;
    userName = getenv("EXAMPLE_USERNAME_ENV");
    char *password;
    password = getenv("EXAMPLE_PASSWORD_ENV");
    // 4. 设置连接属性
    SQLSetConnectAttr(V_OD_hdbc, SQL_ATTR_AUTOCOMMIT, SQL_AUTOCOMMIT_ON, 0);
    // 5. 连接数据源，这里的userName与password分别表示连接数据库的用户名和用户密码。
    // 如果odbc.ini文件中已经配置了用户名密码，那么这里可以留空 (""); 但是不建议这么做，因为一旦odbc.ini权限管理不善，将导致数据库用户密码泄露。
    V_OD_erg = SQLConnect(V_OD_hdbc, (SQLCHAR*) "gaussdb", SQL_NTS,
        (SQLCHAR*) userName, SQL_NTS, (SQLCHAR*) password, SQL_NTS);
    if ((V_OD_erg != SQL_SUCCESS) && (V_OD_erg != SQL_SUCCESS_WITH_INFO))
    {
        printf("Error SQLConnect %d\n",V_OD_erg);
        SQLFreeHandle(SQL_HANDLE_ENV, V_OD_Env);
        exit(0);
    }
    printf("Connected !\n");
    // 6. 设置语句属性
    SQLSetStmtAttr(V_OD_hstmt,SQL_ATTR_QUERY_TIMEOUT,(SQLPOINTER *)3,0);
    // 7. 申请语句句柄
    SQLAllocHandle(SQL_HANDLE_STMT, V_OD_hdbc, &V_OD_hstmt);
    // 8. 直接执行SQL语句。
    SQLExecDirect(V_OD_hstmt,"drop table IF EXISTS customer_t1",SQL_NTS);
    SQLExecDirect(V_OD_hstmt,"CREATE TABLE customer_t1(c_customer_sk INTEGER, c_customer_name
    VARCHAR(32));",SQL_NTS);
    SQLExecDirect(V_OD_hstmt,"insert into customer_t1 values(25,li)",SQL_NTS);
    // 9. 准备执行
    SQLPrepare(V_OD_hstmt,"insert into customer_t1 values(?)",SQL_NTS);
    // 10. 绑定参数
    SQLBindParameter(V_OD_hstmt,1,SQL_PARAM_INPUT,SQL_C_SLONG,SQL_INTEGER,0,0,
        &value,0,NULL);
    // 11. 执行准备好的语句
    SQLExecute(V_OD_hstmt);
    SQLExecDirect(V_OD_hstmt,"select id from testtable",SQL_NTS);
    // 12. 获取结果集某一列的属性
    SQLColAttribute(V_OD_hstmt,1,SQL_DESC_TYPE,typename,100,NULL,NULL);
    printf("SQLColAttribute %s\n",typename);
    // 13. 绑定结果集
    SQLBindCol(V_OD_hstmt,1,SQL_C_SLONG, (SQLPOINTER)&V_OD_buffer,150,
        (SQLLEN *)&V_OD_err);
    // 14. 通过SQLFetch取结果集中数据
    V_OD_erg=SQLFetch(V_OD_hstmt);
    // 15. 通过SQLGetData获取并返回数据。
    while(V_OD_erg != SQL_NO_DATA)
    {
        SQLGetData(V_OD_hstmt,1,SQL_C_SLONG,(SQLPOINTER)&V_OD_id,0,NULL);
        printf("SQLGetData ----ID = %d\n",V_OD_id);
        V_OD_erg=SQLFetch(V_OD_hstmt);
    }
}
```

```
};  
printf("Done !\n");  
// 16. 断开数据源连接并释放句柄资源  
SQLFreeHandle(SQL_HANDLE_STMT,V_OD_hstmt);  
SQLDisconnect(V_OD_hdbc);  
SQLFreeHandle(SQL_HANDLE_DBC,V_OD_hdbc);  
SQLFreeHandle(SQL_HANDLE_ENV, V_OD_Env);  
return(0);  
}
```

批量绑定示例代码

```
/*  
*****  
* 请在数据源中打开UseBatchProtocol，同时指定数据库中参数support_batch_bind  
* 为on  
* CHECK_ERROR的作用是检查并打印错误信息。  
* 此示例将与用户交互式获取DSN、模拟的数据量，忽略的数据量，并将最终数据入库到test_odbc_batch_insert  
* 中  
*****  
*/  
#include <stdio.h>  
#include <stdlib.h>  
#include <sql.h>  
#include <sqlext.h>  
#include <string.h>  
  
#include "util.c"  
  
void Exec(SQLHDBC hdbc, SQLCHAR* sql)  
{  
    SQLRETURN retcode;           // Return status  
    SQLHSTMT hstmt = SQL_NULL_HSTMT; // Statement handle  
    SQLCHAR  loginfo[2048];  
  
    // Allocate Statement Handle  
    retcode = SQLAllocHandle(SQL_HANDLE_STMT, hdbc, &hstmt);  
    CHECK_ERROR(retcode, "SQLAllocHandle(SQL_HANDLE_STMT)",  
                hstmt, SQL_HANDLE_STMT);  
  
    // Prepare Statement  
    retcode = SQLPrepare(hstmt, (SQLCHAR*) sql, SQL_NTS);  
    sprintf((char*)loginfo, "SQLPrepare log: %s", (char*)sql);  
    CHECK_ERROR(retcode, loginfo, hstmt, SQL_HANDLE_STMT);  
  
    // Execute Statement  
    retcode = SQLExecute(hstmt);  
    sprintf((char*)loginfo, "SQLExecute stmt log: %s", (char*)sql);  
    CHECK_ERROR(retcode, loginfo, hstmt, SQL_HANDLE_STMT);  
  
    // Free Handle  
    retcode = SQLFreeHandle(SQL_HANDLE_STMT, hstmt);  
    sprintf((char*)loginfo, "SQLFreeHandle stmt log: %s", (char*)sql);  
    CHECK_ERROR(retcode, loginfo, hstmt, SQL_HANDLE_STMT);  
}  
  
int main ()  
{  
    SQLHENV henv = SQL_NULL_HENV;  
    SQLHDBC hdbc = SQL_NULL_HDBC;  
    int    batchCount = 1000;  
    SQLLEN  rowsCount = 0;  
    int    ignoreCount = 0;  
  
    SQLRETURN  retcode;  
    SQLCHAR   dsn[1024] = {'\0'};  
    SQLCHAR   loginfo[2048];  
  
    // 交互获取数据源名称  
    getStr("Please input your DSN", (char*)dsn, sizeof(dsn), 'N');  
    // 交互获取批量绑定的数据量
```



```
getInt("batchCount", &batchCount, 'N', 1);
do
{
    // 交互获取批量绑定的数据中，不要入库的数据量
    getInt("ignoreCount", &ignoreCount, 'N', 1);
    if (ignoreCount > batchCount)
    {
        printf("ignoreCount(%d) should be less than batchCount(%d)\n", ignoreCount, batchCount);
    }
}while(ignoreCount > batchCount);

retcode = SQLAllocHandle(SQL_HANDLE_ENV, SQL_NULL_HANDLE, &henv);
CHECK_ERROR(retcode, "SQLAllocHandle(SQL_HANDLE_ENV)",
            henv, SQL_HANDLE_ENV);

// Set ODBC Verion
retcode = SQLSetEnvAttr(henv, SQL_ATTR_ODBC_VERSION,
                        (SQLPOINTER*)SQL_OV_ODBC3, 0);
CHECK_ERROR(retcode, "SQLSetEnvAttr(SQL_ATTR_ODBC_VERSION)",
            henv, SQL_HANDLE_ENV);

// Allocate Connection
retcode = SQLAllocHandle(SQL_HANDLE_DBC, henv, &hdbc);
CHECK_ERROR(retcode, "SQLAllocHandle(SQL_HANDLE_DBC)",
            henv, SQL_HANDLE_DBC);

// Set Login Timeout
retcode = SQLSetConnectAttr(hdbc, SQL_LOGIN_TIMEOUT, (SQLPOINTER)5, 0);
CHECK_ERROR(retcode, "SQLSetConnectAttr(SQL_LOGIN_TIMEOUT)",
            hdbc, SQL_HANDLE_DBC);

// Set Auto Commit
retcode = SQLSetConnectAttr(hdbc, SQL_ATTR_AUTOCOMMIT,
                            (SQLPOINTER)(1), 0);
CHECK_ERROR(retcode, "SQLSetConnectAttr(SQL_ATTR_AUTOCOMMIT)",
            hdbc, SQL_HANDLE_DBC);

// Connect to DSN
sprintf(loginInfo, "SQLConnect(DSN:%s)", dsn);
retcode = SQLConnect(hdbc, (SQLCHAR*) dsn, SQL_NTS,
                    (SQLCHAR*) NULL, 0, NULL, 0);
CHECK_ERROR(retcode, loginInfo, hdbc, SQL_HANDLE_DBC);

// init table info.
Exec(hdbc, "drop table if exists test_odbc_batch_insert");
Exec(hdbc, "create table test_odbc_batch_insert(id int primary key, col varchar2(50))");

// 下面的代码根据用户输入的数据量，构造出将要入库的数据：
{
    SQLRETURN retcode;
    SQLHSTMT hstmtinsrt = SQL_NULL_HSTMT;
    int i;
    SQLCHAR *sql = NULL;
    SQLINTEGER *ids = NULL;
    SQLCHAR *cols = NULL;
    SQLLEN *bufLenIds = NULL;
    SQLLEN *bufLenCols = NULL;
    SQLUSMALLINT *operptr = NULL;
    SQLUSMALLINT *statusptr = NULL;
    SQLULEN process = 0;

    // 这里是按列构造，每个字段的内存连续存放在一起。
    ids = (SQLINTEGER*)malloc(sizeof(ids[0]) * batchCount);
    cols = (SQLCHAR*)malloc(sizeof(cols[0]) * batchCount * 50);
    // 这里是每个字段中，每一行数据的内存长度。
    bufLenIds = (SQLLEN*)malloc(sizeof(bufLenIds[0]) * batchCount);
    bufLenCols = (SQLLEN*)malloc(sizeof(bufLenCols[0]) * batchCount);
    // 该行是否需要被处理，SQL_PARAM_IGNORE 或 SQL_PARAM_PROCEED
    operptr = (SQLUSMALLINT*)malloc(sizeof(operptr[0]) * batchCount);
```

```
memset(operptr, 0, sizeof(operptr[0]) * batchCount);
// 该行的处理结果。
// 注：由于数据库中处理方式是同一语句隶属同一事务中，所以如果出错，那么待处理数据都将是出错的，
并不会部分入库。
statusptr = (SQLUSMALLINT*)malloc(sizeof(statusptr[0]) * batchCount);
memset(statusptr, 88, sizeof(statusptr[0]) * batchCount);

if (NULL == ids || NULL == cols || NULL == bufLenCols || NULL == bufLenIds)
{
    fprintf(stderr, "FAILED:\tmalloc data memory failed\n");
    goto exit;
}

for (int i = 0; i < batchCount; i++)
{
    ids[i] = i;
    sprintf(cols + 50 * i, "column test value %d", i);
    bufLenIds[i] = sizeof(ids[i]);
    bufLenCols[i] = strlen(cols + 50 * i);
    operptr[i] = (i < ignoreCount) ? SQL_PARAM_IGNORE : SQL_PARAM_PROCEED;
}

// Allocate Statement Handle
retcode = SQLAllocHandle(SQL_HANDLE_STMT, hdbc, &hstmtinesrt);
CHECK_ERROR(retcode, "SQLAllocHandle(SQL_HANDLE_STMT)",
            hstmtinesrt, SQL_HANDLE_STMT);

// Prepare Statement
sql = (SQLCHAR*)"insert into test_odbc_batch_insert values(?, ?)";
retcode = SQLPrepare(hstmtinesrt, (SQLCHAR*) sql, SQL_NTS);
sprintf((char*)loginfo, "SQLPrepare log: %s", (char*)sql);
CHECK_ERROR(retcode, loginfo, hstmtinesrt, SQL_HANDLE_STMT);

retcode = SQLSetStmtAttr(hstmtinesrt, SQL_ATTR_PARAMSET_SIZE, (SQLPOINTER)batchCount,
sizeof(batchCount));
CHECK_ERROR(retcode, "SQLSetStmtAttr", hstmtinesrt, SQL_HANDLE_STMT);

retcode = SQLBindParameter(hstmtinesrt, 1, SQL_PARAM_INPUT, SQL_C_SLONG, SQL_INTEGER,
sizeof(ids[0]), 0,&(ids[0]), 0, bufLenIds);
CHECK_ERROR(retcode, "SQLBindParameter for id", hstmtinesrt, SQL_HANDLE_STMT);

retcode = SQLBindParameter(hstmtinesrt, 2, SQL_PARAM_INPUT, SQL_C_CHAR, SQL_CHAR, 50, 50,
cols, 50, bufLenCols);
CHECK_ERROR(retcode, "SQLBindParameter for cols", hstmtinesrt, SQL_HANDLE_STMT);

retcode = SQLSetStmtAttr(hstmtinesrt, SQL_ATTR_PARAMS_PROCESSED_PTR, (SQLPOINTER)&process,
sizeof(process));
CHECK_ERROR(retcode, "SQLSetStmtAttr for SQL_ATTR_PARAMS_PROCESSED_PTR", hstmtinesrt,
SQL_HANDLE_STMT);

retcode = SQLSetStmtAttr(hstmtinesrt, SQL_ATTR_PARAM_STATUS_PTR, (SQLPOINTER)statusptr,
sizeof(statusptr[0]) * batchCount);
CHECK_ERROR(retcode, "SQLSetStmtAttr for SQL_ATTR_PARAM_STATUS_PTR", hstmtinesrt,
SQL_HANDLE_STMT);

retcode = SQLSetStmtAttr(hstmtinesrt, SQL_ATTR_PARAM_OPERATION_PTR, (SQLPOINTER)operptr,
sizeof(operptr[0]) * batchCount);
CHECK_ERROR(retcode, "SQLSetStmtAttr for SQL_ATTR_PARAM_OPERATION_PTR", hstmtinesrt,
SQL_HANDLE_STMT);

retcode = SQLExecute(hstmtinesrt);
sprintf((char*)loginfo, "SQLExecute stmt log: %s", (char*)sql);
CHECK_ERROR(retcode, loginfo, hstmtinesrt, SQL_HANDLE_STMT);

retcode = SQLRowCount(hstmtinesrt, &rowsCount);
CHECK_ERROR(retcode, "SQLRowCount execution", hstmtinesrt, SQL_HANDLE_STMT);

if (rowsCount != (batchCount - ignoreCount))
{
```

```
        sprintf(loginfo, "(batchCount - ignoreCount)(%d) != rowsCount(%d)", (batchCount - ignoreCount),
rowsCount);
        CHECK_ERROR(SQL_ERROR, loginfo, NULL, SQL_HANDLE_STMT);
    }
    else
    {
        sprintf(loginfo, "(batchCount - ignoreCount)(%d) == rowsCount(%d)", (batchCount - ignoreCount),
rowsCount);
        CHECK_ERROR(SQL_SUCCESS, loginfo, NULL, SQL_HANDLE_STMT);
    }

    // check row number returned
    if (rowsCount != process)
    {
        sprintf(loginfo, "process(%d) != rowsCount(%d)", process, rowsCount);
        CHECK_ERROR(SQL_ERROR, loginfo, NULL, SQL_HANDLE_STMT);
    }
    else
    {
        sprintf(loginfo, "process(%d) == rowsCount(%d)", process, rowsCount);
        CHECK_ERROR(SQL_SUCCESS, loginfo, NULL, SQL_HANDLE_STMT);
    }
}

for (int i = 0; i < batchCount; i++)
{
    if (i < ignoreCount)
    {
        if (statusptr[i] != SQL_PARAM_UNUSED)
        {
            sprintf(loginfo, "statusptr[%d](%d) != SQL_PARAM_UNUSED", i, statusptr[i]);
            CHECK_ERROR(SQL_ERROR, loginfo, NULL, SQL_HANDLE_STMT);
        }
    }
    else if (statusptr[i] != SQL_PARAM_SUCCESS)
    {
        sprintf(loginfo, "statusptr[%d](%d) != SQL_PARAM_SUCCESS", i, statusptr[i]);
        CHECK_ERROR(SQL_ERROR, loginfo, NULL, SQL_HANDLE_STMT);
    }
}

retcode = SQLFreeHandle(SQL_HANDLE_STMT, hstmtinesrt);
sprintf((char*)loginfo, "SQLFreeHandle hstmtinesrt");
CHECK_ERROR(retcode, loginfo, hstmtinesrt, SQL_HANDLE_STMT);
}

exit:
printf ("\nComplete.\n");

// Connection
if (hdbc != SQL_NULL_HDBC) {
    SQLDisconnect(hdbc);
    SQLFreeHandle(SQL_HANDLE_DBC, hdbc);
}

// Environment
if (henv != SQL_NULL_HENV)
    SQLFreeHandle(SQL_HANDLE_ENV, henv);

return 0;
}
```

7.3 libpq

7.3.1 数据库连接控制函数

数据库连接控制函数控制与数据库服务器链接的事情。一个应用程序一次可以与多个服务器建立链接，如一个客户端链接多个数据库的场景。每个链接都是用一个从函数PQconnectdb、PQconnectdbParams或PQsetdbLogin获得的PGconn对象表示。注意，这些函数总是返回一个非空的对象指针，除非内存分配失败，会返回一个空的指针。链接建立的接口保存在PGconn对象中，可以调用PQstatus函数来检查一下返回值看看连接是否成功。

7.3.1.1 PQconnectdbParams

功能描述

与数据库服务器建立一个新的连接。

原型

```
PGconn *PQconnectdbParams(const char * const *keywords,  
                           const char * const *values,  
                           int expand_dbname);
```

参数

表 7-36 PQconnectdbParams 参数

关键字	参数说明
keywords	定义为一个字符串的数组，每个都成为一个关键字。
values	给每个关键字一个值。
expand_dbname	当expand_dbname是非零的时，允许将dbname的关键字值看做一个连接字符串。只有第一个出现的dbname是这样展开的，任何随后的dbname值作为纯数据库名处理。

返回值

PGconn *: 指向包含链接的对象指针，内存在函数内部申请。

注意事项

这个函数用从两个NULL结束的数组中来的参数打开一个新的数据库连接。与PQsetdbLogin不同的是，可以不必更换函数签名（名字）就可以扩展参数集，所以建议应用程序中使用这个函数（或者它的类似的非阻塞变种PQconnectStartParams和PQconnectPoll）。

示例

请参见[示例](#)章节。

7.3.1.2 PQconnectdb

功能描述

与数据库服务器建立一个新的连接。

原型

```
PGconn *PQconnectdb(const char *conninfo);
```

参数

表 7-37 PQconnectdb 参数

关键字	参数说明
conninfo	链接字符串，字符串中的字段见 链接参数 章节。

返回值

PGconn *：指向包含链接的对象指针，内存在函数内部申请。

注意事项

- 这个函数用从一个字符串conninfo来的参数与数据库打开一个新的链接。
- 传入的参数可以为空，表明使用所有缺省的参数，或者可以包含一个或更多个用空白间隔的参数设置，或者它可以包含一个URL。

示例

请参见[示例](#)章节。

7.3.1.3 PQconninfoParse

功能描述

根据连接，返回已解析的连接选项。

原型

```
PQconninfoOption* PQconninfoParse(const char* conninfo, char** errmsg);
```

参数

表 7-38

关键字	参数说明
conninfo	被传递的字符串。可以为空，这样将会使用默认参数。也可以包含由空格分隔的一个或多个参数设置，还可以包含一个URI。

关键字	参数说明
errmsg	错误信息。

返回值

PQconninfoOption类型指针。

7.3.1.4 PQconnectStart

功能描述

与数据库服务器建立一次非阻塞的连接。

原型

```
PGconn* PQconnectStart(const char* conninfo);
```

参数

表 7-39

关键字	参数说明
conninfo	连接信息字符串。可以为空，这样将会使用默认参数。也可以包含由空格分隔的一个或多个参数设置，还可以包含一个URI。

返回值

PGconn类型指针。

7.3.1.5 PQerrorMessage

功能描述

返回连接上的错误信息。

原型

```
char* PQerrorMessage(const PGconn* conn);
```

参数

表 7-40

关键字	参数说明
conn	连接句柄。

返回值

char类型指针。

示例

参见：[示例](#)

7.3.1.6 PQsetdbLogin

功能描述

与数据库服务器建立一个新的链接。

原型

```
PGconn *PQsetdbLogin(const char *pgghost,  
                    const char *pgport,  
                    const char *pgoptions,  
                    const char *pgtty,  
                    const char *dbName,  
                    const char *login,  
                    const char *pwd);
```

参数

表 7-41 PQsetdbLogin 参数

关键字	参数说明
pgghost	要链接的主机名，详见 链接参数 章节描述的host字段。
pgport	主机服务器的端口号，详见 链接参数 描述的port字段。
pgoptions	添加命令行选项以在运行时发送到服务器，详见 链接参数 描述的options字段。
pgtty	忽略（以前，这个选项声明服务器日志的输出方向）。
dbName	要链接的数据库名，详见 链接参数 描述的dbname字段。
login	要链接的用户名，详见 链接参数 章节描述的user字段。
pwd	如果服务器要求口令认证，所用的口令，详见 链接参数 描述的password字段。

返回值

PGconn *: 指向包含链接的对象指针，内存在函数内部申请。

注意事项

- 该函数为PQconnectdb前身，参数个数固定，未定义参数被调用时使用缺省值，若需要给固定参数设置缺省值，则可赋值NULL或者空字符串。

- 若dbName中包含“=”或链接URL的有效前缀，则该dbName被看做一个conninfo字符串并传递至PQconnectdb中，其余参数与PQconnectdbParams保持一致。

示例

请参见[示例](#)章节。

7.3.1.7 PQfinish

功能描述

关闭与服务器的连接，同时释放被PGconn对象使用的存储器。

原型

```
void PQfinish(PGconn *conn);
```

参数

表 7-42 PQfinish 参数

关键字	参数说明
conn	指向包含链接的对象指针。

注意事项

若PQstatus判断服务器链接尝试失败，应用程序调用PQfinish释放被PGconn对象使用的存储器，PQfinish调用后PGconn指针不可再次使用。

示例

请参见[示例](#)章节。

7.3.1.8 PQreset

功能描述

重置与服务器的通讯端口。

原型

```
void PQreset(PGconn *conn);
```

参数

表 7-43 PQreset 参数

关键字	参数说明
conn	指向包含链接的对象指针。

注意事项

此函数将关闭与服务器的连接并且试图与同一个服务器重建新的连接，并使用所有前面使用过的参数。该函数在链接异常后进行故障恢复时很有用。

示例

请参见[示例](#)章节。

7.3.1.9 PQstatus

功能描述

返回链接的状态。

原型

```
ConnStatusType PQstatus(const PGconn *conn);
```

参数

表 7-44 PQstatus 参数

关键字	参数说明
conn	指向包含链接的对象指针。

返回值

ConnStatusType：链接状态的枚举，包括：

CONNECTION_STARTED
等待进行连接。

CONNECTION_MADE
连接成功；等待发送。

CONNECTION_AWAITING_RESPONSE
等待来自服务器的响应。

CONNECTION_AUTH_OK
已收到认证；等待后端启动结束。

CONNECTION_SSL_STARTUP
协商SSL加密。

CONNECTION_SETENV
协商环境驱动的参数设置。

CONNECTION_OK
链接正常。

CONNECTION_BAD
链接故障。

注意事项

状态可以是多个值之一。但是，在异步连接过程之外只能看到其中两个：CONNECTION_OK和CONNECTION_BAD。与数据库的良好连接状态为CONNECTION_OK。状态表示连接尝试失败CONNECTION_BAD。通常，“正常”状态将一直保持到PQfinish，但通信失败可能会导致状态CONNECTION_BAD过早变为。在这种情况下，应用程序可以尝试通过调用进行恢复PQreset。

示例

请参见[示例](#)章节。

7.3.2 数据库执行语句函数

与数据库服务器的连接成功建立，便可以使用这里描述的函数执行SQL查询和命令。

7.3.2.1 PQclear

功能描述

释放与PGresult相关联的存储空间，任何不再需要的查询结果都应该用PQclear释放掉。

原型

```
void PQclear(PGresult *res);
```

参数

表 7-45 PQclear 参数

关键字	参数说明
res	包含查询结果的对象指针。

注意事项

PGresult不会自动释放，当提交新的查询时它并不消失，甚至断开连接后也不会。要删除它，必须调用PQclear，否则会有内存泄漏。

示例

请参见[示例](#)章节。

7.3.2.2 PQexec

功能描述

向服务器提交一条命令并等待结果。

原型

```
PGresult *PQexec(PGconn *conn, const char *command);
```

参数

表 7-46 PQexec 参数

关键字	参数说明
conn	指向包含链接的对象指针。
command	需要执行的查询字符串。

返回值

PGresult: 包含查询结果的对象指针。

注意事项

应该调用PQresultStatus函数来检查任何错误的返回值（包括空指针的值，在这种情况下它将返回PGRES_FATAL_ERROR）。使用PQerrorMessage获取有关错误的更多信息。

须知

命令字符串可以包括多个SQL命令（用分号分隔）。在一个PQexec调用中发送的多个查询是在一个事务里处理的，除非在查询字符串里有明确的BEGIN/COMMIT命令把整个字符串分隔成多个事务。请注意，返回的PGresult结构只描述字符串里执行的最后一条命令的结果，如果有一个命令失败，那么字符串处理的过程就会停止，并且返回的PGresult会描述错误条件。

示例

请参见[示例](#)章节。

7.3.2.3 PQexecParams

功能描述

执行一个绑定参数的命令。

原型

```
PGresult* PQexecParams(PGconn* conn,  
    const char* command,  
    int nParams,  
    const Oid* paramTypes,  
    const char* const* paramValues,  
    const int* paramLengths,  
    const int* paramFormats,  
    int resultFormat);
```

参数

表 7-47 PQexecParams 参数

关键字	参数说明
conn	连接句柄。
command	SQL文本串。
nParams	绑定参数的个数
paramTypes	绑定参数类型。
paramValues	绑定参数的值。
paramLengths	参数长度。
paramFormats	参数格式（文本或二进制）。
resultFormat	返回结果格式（文本或二进制）。

返回值

PGresult类型指针。

7.3.2.4 PQexecParamsBatch

功能描述

执行一个批量绑定参数的命令。

原型

```
PGresult* PQexecParamsBatch(PGconn* conn,  
    const char* command,  
    int nParams,  
    int nBatch,  
    const Oid* paramTypes,  
    const char* const* paramValues,  
    const int* paramLengths,  
    const int* paramFormats,  
    int resultFormat);
```

参数

表 7-48 PQexecParamsBatch 参数

关键字	参数说明
conn	连接句柄。
command	SQL文本串。
nParams	绑定参数的个数
nBatch	批量操作数。
paramTypes	绑定参数类型。
paramValues	绑定参数的值。
paramLengths	参数长度。
paramFormats	参数格式（文本或二进制）。
resultFormat	返回结果格式（文本或二进制）。

返回值

PGresult类型指针。

7.3.2.5 PQexecPrepared

功能描述

发送一个请求来用给定参数执行一个预备语句，并且等待结果。

原型

```
PGresult* PQexecPrepared(PGconn* conn,  
    const char* stmtName,  
    int nParams,  
    const char* const* paramValues,  
    const int* paramLengths,  
    const int* paramFormats,  
    int resultFormat);
```

参数

表 7-49 PQexecPrepared 参数

关键字	参数说明
conn	连接句柄。
stmtName	<i>stmt</i> 名称，可以用""或者NULL来引用未命名语句，否则它必须是一个现有预备语句的名字。

关键字	参数说明
nParams	参数个数。
paramValues	参数的实际值。
paramLengths	参数的实际数据长度。
paramFormats	参数的格式（文本或二进制）。
resultFormat	结果的格式（文本或二进制）。

返回值

PGresult类型指针。

7.3.2.6 PQexecPreparedBatch

功能描述

发送一个请求来用给定的批量参数执行一个预备语句，并且等待结果。

原型

```
PGresult* PQexecPreparedBatch(PGconn* conn,  
                               const char* stmtName,  
                               int nParams,  
                               int nBatchCount,  
                               const char* const* paramValues,  
                               const int* paramLengths,  
                               const int* paramFormats,  
                               int resultFormat);
```

参数

表 7-50 PQexecPreparedBatch 参数

关键字	参数说明
conn	连接句柄。
stmtName	<i>stmt</i> 名称，可以用""或者NULL来引用未命名语句，否则它必须是一个现有预备语句的名字。
nParams	参数个数。
nBatchCount	批量数。
paramValues	参数的实际值。
paramLengths	参数的实际数据长度。
paramFormats	参数的格式（文本或二进制）。
resultFormat	结果的格式（文本或二进制）。

返回值

PGresult类型指针。

7.3.2.7 PQfname

功能描述

返回与给定列号相关联的列名。列号从 0 开始。调用者不应该直接释放该结果。它将在相关的PGresult句柄被传递给PQclear之后被释放。

原型

```
char *PQfname(const PGresult *res,  
              int column_number);
```

参数

表 7-51 PQfname 参数

关键字	参数说明
res	操作结果句柄。
column_number	列数。

返回值

char类型指针。

示例

参见：[示例](#)

7.3.2.8 PQgetvalue

功能描述

返回一个PGresult的一行的单一域值。行和列号从 0 开始。调用者不应该直接释放该结果。它将在相关的PGresult句柄被传递给PQclear之后被释放。

原型

```
char *PQgetvalue(const PGresult *res,  
                 int row_number,  
                 int column_number);
```

参数

表 7-52 PQgetvalue 参数

关键字	参数说明
res	操作结果句柄。
row_number	行数。
column_number	列数。

返回值

对于文本格式的数据，PQgetvalue返回的值是该域值的一种空值结束的字符串表示。

对于二进制格式的数据，该值是由该数据类型的typsend和typreceive函数决定的二进制表示。

如果该域值为空，则返回一个空串。

示例

参见：[示例](#)

7.3.2.9 PQnfields

功能描述

返回查询结果中每一行的列（域）数。

原型

```
int PQnfields(const PGresult *res);
```

参数

表 7-53 PQnfields 参数

关键字	参数说明
res	操作结果句柄。

返回值

int类型数字。

示例

参见：[示例](#)

7.3.2.10 PQntuples

功能描述

返回查询结果中的行（元组）数。因为它返回一个整数结果，在 32 位操作系统上大型的结果集可能使返回值溢出。

原型

```
int PQntuples(const PGresult *res);
```

参数

表 7-54 PQntuples 参数

关键字	参数说明
res	操作结果句柄。

返回值

int类型数字。

示例

参见：[示例](#)

7.3.2.11 PQprepare

功能描述

用给定的参数提交请求，创建一个预备语句，然后等待结束。

原型

```
PGresult *PQprepare(PGconn *conn,  
                    const char *stmtName,  
                    const char *query,  
                    int nParams,  
                    const Oid *paramTypes);
```

参数

表 7-55 PQprepare 参数

关键字	参数说明
conn	指向包含链接的对象指针。
stmtName	需要执行的 <i>stmt</i> 名称。
query	需要执行的查询字符串。

关键字	参数说明
nParams	参数个数。
paramTypes	声明参数类型的数组。

返回值

PGresult: 包含查询结果的对象指针。

注意事项

- PQprepare创建一个为PQexecPrepared执行用的预备语句，本特性支持命令的重复执行，不需要每次都进行解析和规划。PQprepare仅在协议3.0及以后的连接中支持，使用协议2.0时，PQprepare将失败。
- 该函数从查询字符串创建一个名为stmtName的预备语句，该查询字符串必须包含一个SQL命令。stmtName可以是""来创建一个未命名的语句，在这种情况下，任何预先存在的未命名的语句都将被自动替换；否则，如果在当前会话中已经定义了语句名称，则这是一个错误。如果使用了任何参数，那么在查询中将它们称为\$1,\$2等。nParams是在paramTypes[]数组中预先指定类型的参数的数量。（当nParams为0时，数组指针可以为NULL）paramTypes[]通过OID指定要分配给参数符号的数据类型。如果paramTypes为NULL，或者数组中的任何特定元素为零，服务器将按照对非类型化字符串的相同方式为参数符号分配数据类型。另外，查询可以使用数字高于nParams的参数符号；还将推断这些符号的数据类型。

须知

通过执行SQLPREPARE语句，还可以创建与PQexecPrepared一起使用的预备语句。此外，虽然没有用于删除预备语句的libpq函数，但是SQL DEALLOCATE语句可用于此目的。

示例

请参见[示例](#)章节。

7.3.2.12 PQresultStatus

功能描述

返回命令的结果状态。

原型

```
ExecStatusType PQresultStatus(const PGresult *res);
```

参数

表 7-56 PQresultStatus 参数

关键字	参数说明
res	包含查询结果的对象指针。

返回值

PQresultStatus: 命令执行结果的枚举, 包括:

PQresultStatus可以返回下面数值之一:

PGRES_EMPTY_QUERY
发送给服务器的字符串是空的。

PGRES_COMMAND_OK
成功完成一个不返回数据的命令。

PGRES_TUPLES_OK
成功执行一个返回数据的查询 (比如SELECT或者SHOW)。

PGRES_COPY_OUT
(从服务器) Copy Out (拷贝出) 数据传输开始。

PGRES_COPY_IN
Copy In (拷贝入) (到服务器) 数据传输开始。

PGRES_BAD_RESPONSE
服务器的响应无法理解。

PGRES_NONFATAL_ERROR
发生了一个非致命错误 (通知或者警告)。

PGRES_FATAL_ERROR
发生了一个致命错误。

PGRES_COPY_BOTH
拷贝入/出 (到和从服务器) 数据传输开始。这个特性当前只用于流复制, 所以这个状态不会在普通应用中发生。

PGRES_SINGLE_TUPLE
PQresult包含一个来自当前命令的结果元组。这个状态只在查询选择了单行模式时发生

注意事项

- 请注意, 恰好检索到零行的SELECT命令仍然显示PGRES_TUPLES_OK。PGRES_COMMAND_OK用于永远不能返回行的命令 (插入或更新, 不带返回子句等)。PGRES_EMPTY_QUERY响应可能表明客户端软件存在bug。
- 状态为PGRES_NONFATAL_ERROR的结果永远不会由PQexec或其他查询执行函数直接返回, 此类结果将传递给通知处理程序。

示例

请参见[示例](#)章节。

7.3.3 异步命令处理

PQexec函数对普通的同步应用里提交命令已经足够使用。但是它却有几个缺陷，而这些缺陷可能对某些用户很重要：

- PQexec等待命令结束，而应用可能还有其它的工作要做（比如维护用户界面等），此时PQexec可不想阻塞在这里等待响应。
- 因为客户端应用在等待结果的时候是处于挂起状态的，所以应用很难判断它是否该尝试结束正在进行的命令。
- PQexec只能返回一个PGresult结构。如果提交的命令字符串包含多个SQL命令，除了最后一个PGresult以外都会被PQexec丢弃。
- PQexec总是收集命令的整个结果，将其缓存在一个PGresult中。虽然这为应用简化了错误处理逻辑，但是对于包含多行的结果是不切实际的。

不想受到这些限制的应用可以改用下面的函数，这些函数也是构造PQexec的函数：PQsendQuery和PQgetResult。PQsendQueryParams，PQsendPrepare，PQsendQueryPrepared也可以和PQgetResult一起使用。

7.3.3.1 PQsendQuery

功能描述

向服务器提交一个命令而不等待结果。如果查询成功发送则返回1，否则返回0。

原型

```
int PQsendQuery(PGconn *conn, const char *command);
```

参数

表 7-57 PQsendQuery 参数

关键字	参数说明
conn	指向包含链接的对象指针。
command	需要执行的查询字符串。

返回值

int: 执行结果为1表示成功，0表示失败，失败原因存到conn->errorMessage中。

注意事项

在成功调用PQsendQuery后，调用PQgetResult一次或者多次获取结果。PQgetResult返回空指针表示命令已执行完成，否则不能再次调用PQsendQuery（在同一连接上）。

示例

请参见[示例](#)章节。

7.3.3.2 PQsendQueryParams

功能描述

给服务器提交一个命令和分隔的参数，而不等待结果。

原型

```
int PQsendQueryParams(PGconn *conn,  
    const char *command,  
    int nParams,  
    const Oid *paramTypes,  
    const char * const *paramValues,  
    const int *paramLengths,  
    const int *paramFormats,  
    int resultFormat);
```

参数

表 7-58 PQsendQueryParams 参数

关键字	参数说明
conn	指向包含链接的对象指针。
command	需要执行的查询字符串。
nParams	参数个数。
paramTypes	参数类型。
paramValues	参数值。
paramLengths	参数长度。
paramFormats	参数格式。
resultFormat	结果的格式。

返回值

int: 执行结果为1表示成功，0表示失败，失败原因存到conn->errorMessage中。

注意事项

该函数等效于PQsendQuery，只是查询参数可以和查询字符串分开声明。函数的参数处理和PQexecParams一样，和PQexecParams类似，它不能在2.0版本的协议连接上工作，并且它只允许在查询字符串里出现一条命令。

示例

请参见[示例](#)章节。

7.3.3.3 PQsendPrepare

功能描述

发送一个请求，创建一个给定参数的预备语句，而不等待结束。

原型

```
int PQsendPrepare(PGconn *conn,
                 const char *stmtName,
                 const char *query,
                 int nParams,
                 const Oid *paramTypes);
```

参数

表 7-59 PQsendPrepare 参数

关键字	参数说明
conn	指向包含链接的对象指针。
stmtName	需要执行的 <i>stmt</i> 名称。
query	需要执行的查询字符串。
nParams	参数个数。
paramTypes	声明参数类型的数组。

返回值

int: 执行结果为1表示成功，0表示失败，失败原因存到conn->errorMessage中。

注意事项

该函数为PQprepare的异步版本：如果能够分派请求，则返回1，否则返回0。调用成功后，调用PQgetResult判断服务端是否成功创建了preparedStatement。函数的参数与PQprepare一样处理。与PQprepare一样，它也不能在2.0协议的连接上工作。

示例

请参见[示例](#)章节。

7.3.3.4 PQsendQueryPrepared

功能描述

发送一个请求执行带有给出参数的预备语句，不等待结果。

原型

```
int PQsendQueryPrepared(PGconn *conn,
                       const char *stmtName,
```

```
int nParams,  
const char * const *paramValues,  
const int *paramLengths,  
const int *paramFormats,  
int resultFormat);
```

参数

表 7-60 PQsendQueryPrepared 参数

关键字	参数说明
conn	指向包含链接信息的对象指针。
stmtName	需要执行的stmt名称。
nParams	参数个数。
paramValues	参数值。
paramLengths	参数长度。
paramFormats	参数格式。
resultFormat	结果的格式。

返回值

int: 执行结果为1表示成功, 0表示失败, 失败原因存到conn->error_message中。

注意事项

该函数类似于PQsendQueryParams, 但是要执行的命令是通过命名一个预先准备的语句来指定的, 而不是提供一个查询字符串。该函数的参数与PQexecPrepared一样处理。和PQexecPrepared一样, 它也不能在2.0协议的连接上工作。

示例

请参见[示例](#)章节。

7.3.3.5 PQflush

功能描述

尝试将任何排队的输出数据刷新到服务器。

原型

```
int PQflush(PGconn *conn);
```

参数

表 7-61 PQflush 参数

关键字	参数说明
conn	指向包含链接信息的对象指针

返回值

int: 如果成功（或者如果发送队列为空），则返回0；如果由于某种原因失败，则返回-1；如果发送队列中的所有数据都发送失败，则返回1。（此情况只有在连接为非阻塞时才能发生），失败原因存到conn->error_message中。

注意事项

在非阻塞连接上发送任何命令或数据之后，调用PQflush。如果返回1，则等待套接字变为读或写就绪。如果为写就绪状态，则再次调用PQflush。如果已经读到，调用PQconsumeInput，然后再次调用PQflush。重复，直到PQflush返回0。（必须检查读就绪，并用PQconsumeInput排出输入，因为服务器可以阻止试图向我们发送数据，例如。通知信息，直到我们读完它才会读我们的数据。）一旦PQflush返回0，就等待套接字准备好，然后按照上面描述读取响应。

示例

请参见[示例](#)章节。

7.3.4 取消正在处理的查询

客户端应用可以使用本节描述的函数，要求取消一个仍在被服务器处理的命令。

7.3.4.1 PQgetCancel

功能描述

创建一个数据结构，其中包含取消通过特定数据库连接发出的命令所需的信息。

原型

```
PGcancel *PQgetCancel(PGconn *conn);
```

参数

表 7-62 PQgetCancel 参数

关键字	参数说明
conn	指向包含链接信息的对象指针。

返回值

PGcancel: 指向包含cancel信息对象的指针。

注意事项

PQgetCancel创建一个给定PGconn连接对象的PGcancel对象。如果给定的conn是NULL或无效连接，它将返回NULL。PGcancel对象是一个不透明的结构，应用程序不能直接访问它；它只能传递给PQcancel或PQfreeCancel。

示例

请参见[示例](#)章节。

7.3.4.2 PQfreeCancel

功能描述

释放PQgetCancel创建的数据结构。

原型

```
void PQfreeCancel(PGcancel *cancel);
```

参数

表 7-63 PQfreeCancel 参数

关键字	参数说明
cancel	指向包含cancel信息的对象指针。

注意事项

PQfreeCancel释放一个由前面的PQgetCancel创建的数据对象。

示例

请参见[示例](#)章节。

7.3.4.3 PQcancel

功能描述

要求服务器放弃处理当前命令。

原型

```
int PQcancel(PGcancel *cancel, char *errbuf, int errbufsize);
```

参数

表 7-64 PQcancel 参数

关键字	参数说明
cancel	指向包含cancel信息的对象指针。
errbuf	出错保存错误信息的buffer。
errbufsize	保存错误信息的buffer大小。

返回值

int: 执行结果为1表示成功，0表示失败，失败原因存到errbuf中。

注意事项

- 成功发送并不保证请求将产生任何效果。如果取消有效，当前命令将提前终止并返回错误结果。如果取消失败（例如，因为服务器已经处理完命令），无返回结果。
- 如果errbuf是信号处理程序中的局部变量，则可以安全地从信号处理程序中调用PQcancel。就PQcancel而言，PGcancel对象是只读的，因此它也可以从一个线程中调用，这个线程与操作PGconn对象线程是分离的。

示例

请参见[示例](#)章节。

7.4 Psycopg

Psycopg接口是一套提供给用户的API方法，本节将对部分常用接口做具体描述。

7.4.1 psycopg2.connect()

功能描述

此方法创建新的数据库会话并返回新的connection对象。

原型

```
import os
conn=psycopg2.connect(dbname="test",user=os.getenv('user'),password=os.getenv('password'),host="127.0.0.1",port="5432")
```

参数

表 7-65 psycopg2.connect 参数

关键字	参数说明
dbname	数据库名称。
user	用户名。
password	密码。
host	数据库IP地址，默认为UNIX socket类型。
port	连接端口号，默认为5432。
sslmode	ssl模式，ssl连接时用。
sslcert	客户端证书路径，ssl连接时用。
sslkey	客户端密钥路径，ssl连接时用。
sslrootcert	根证书路径，ssl连接时用。
hostaddr	数据库IP地址。
connect_timeout	客户端连接超时时间。
client_encoding	客户端编码格式。
application_name	application_name的参数值。
fallback_application_name	application_name参数的回退值。
keepalives	控制是否客户端tcp保持连接，默认为1，表示打开；值为0时，表示关闭。若UNIX域套接字连接，则忽略。
options	连接开始时发送给服务器的命令行选项。
keepalives_idle	控制向服务器发送keepalive消息之前不活动的描述，若keepalive被禁用，则忽略此参数。
keepalives_interval	控制未得到服务器确认的keepalive消息应重新传输的描述，若keepalive被禁用，则忽略此参数。
keepalives_count	控制客户端与服务端连接断开之前可能丢失的tcp保持连接的数量。
replication	确认连接使用的是复制协议而不是普通协议。
requiressl	支持sslmode设置。
sslcompression	ssl压缩。设置为1，则通过ssl连接发送的数据将被压缩；设置为0，则禁用压缩。若没有建立ssl的连接，则忽略此参数。
sslrl	证书吊销列表文件路径，验证ssl服务端证书是否可用。
requirepeer	指定服务器的操作系统用户名。

返回值

connection对象（连接GaussDB数据库实例的对象）。

示例

请参见[示例：常用操作](#)。

7.4.2 connection.cursor()

功能描述

此方法用于返回新的cursor对象。

原型

```
cursor(name=None, cursor_factory=None, scrollable=None, withhold=False)
```

参数

表 7-66 connection.cursor 参数

关键字	参数说明
name	cursor名称，默认为None。
cursor_factory	用于创造非标准cursor，默认为None。
scrollable	设置SCROLL选项，默认为None。
withhold	设置HOLD选项，默认为False。

返回值

cursor对象（用于整个数据库使用Python编程的cursor）。

示例

请参见[示例：常用操作](#)。

7.4.3 cursor.execute(query,vars_list)

功能描述

此方法执行被参数化的SQL语句（即占位符，而不是SQL文字）。psycopg2模块支持用%s标志的占位符。

原型

```
cursor.execute(query,vars_list)
```

参数

表 7-67 curosr.execute 参数

关键字	参数说明
query	待执行的sql语句。
vars_list	变量列表，匹配query中%s占位符。

返回值

无

示例

请参见[示例：常用操作](#)。

7.4.4 curosr.executemany(query,vars_list)

功能描述

此方法执行SQL命令所有参数序列或序列中的SQL映射。

原型

```
curosr.executemany(query,vars_list)
```

参数

表 7-68 curosr.executemany 参数

关键字	参数说明
query	待执行的SQL语句。
vars_list	变量列表，匹配query中%s占位符。

返回值

无

示例

请参见[示例：常用操作](#)。

7.4.5 connection.commit()

功能描述

此方法将当前挂起的事务提交到数据库。

注意

默认情况下，Psycopg在执行第一个命令之前打开一个事务：如果不调用commit()，任何数据操作的效果都将丢失。

原型

```
connection.commit()
```

参数

无

返回值

无

示例

请参见[示例：常用操作](#)。

7.4.6 connection.rollback()

功能描述

此方法回滚当前挂起事务。

注意

执行关闭连接“close()”而不先提交更改“commit()”将导致执行隐式回滚。

原型

```
connection.rollback()
```

参数

无。

返回值

无。

示例

请参见[示例：常用操作](#)。

7.4.7 cursor.fetchone()

功能描述

此方法提取查询结果集的下一行，并返回一个元组。

原型

```
cursor.fetchone()
```

参数

无。

返回值

单个元组，为结果集的第一条结果，当没有更多数据可用时，返回为“None”。

示例

请参见[示例：常用操作](#)。

7.4.8 cursor.fetchall()

功能描述

此方法获取查询结果的所有（剩余）行，并将它们作为元组列表返回。

原型

```
cursor.fetchall()
```

参数

无。

返回值

元组列表，为结果集的所有结果。空行时则返回空列表。

示例

请参见[示例：常用操作](#)。

7.4.9 cursor.close()

功能描述

此方法关闭当前连接的游标。

原型

```
cursor.close()
```

参数

无。

返回值

无。

示例

请参见[示例：常用操作](#)。

7.4.10 connection.close()

功能描述

此方法关闭数据库连接。

注意

此方法关闭数据库连接，并不自动调用commit()。如果只是关闭数据库连接而不调用commit()方法，那么所有更改将会丢失。

原型

```
connection.close()
```

参数

无。

返回值

无。

示例

请参见[示例：常用操作](#)。

7.5 Go

7.5.1 sql.Open 接口

sql.Open接口如下表所示。

方法	描述	返回值
Open(driverName, dataSourceName string)	根据给定的数据库驱动以及驱动专属的数据源来打开一个数据库	*DB, error

参数driverName和dataSourceName详解参见[连接数据库](#)。

7.5.2 type DB

type DB如下表所示。

方法	描述	返回值
(db *DB)Begin()	开启一个事务，事务的隔离级别由驱动决定。	*Tx, error
(db *DB)BeginTx(ctx context.Context, opts *TxOptions)	开启一个给定事务隔离级别的事务，给定的上下文会一直使用到事务提交或回滚为止。若上下文被取消，那么sql包将会对事务进行回滚。	*Tx, error
(db *DB)Close()	关闭数据库并释放所有已打开的资源。	error
(db *DB)Exec(query string, args ...interface{})	执行一个不返回数据行的操作。	Result, error
(db *DB)ExecContext(ctx context.Context, query string, args ...interface{})	在给定上下文中，执行一个不返回数据行的操作。	Result, error
(db *DB)Ping()	检查数据库连接是否仍然有效，并在有需要时建立一个连接。	error
(db *DB)PingContext(ctx context.Context)	在给定上下文中，检查数据库连接是否仍然有效，并在有需要时建立一个连接。	error
(db *DB)Prepare(query string)	为以后的查询或执行创建一个预备语句。	*Stmt, error
(db *DB)PrepareContext(ctx context.Context, query string)	在给定的上下文中，为以后的查询或执行创建一个预备语句。	*Stmt, error
(db *DB)Query(query string, args ...interface{})	执行一个查询并返回多个数据行。	*Rows, error

(db *DB)QueryContext(ctx context.Context, query string, args ...interface{})	在给定的上下文中，执行一个查询并返回多个数据行。	*Rows, error
(db *DB)QueryRow(query string, args ...interface{})	执行一个只返回一个数据行的查询。	*Row
(db *DB)QueryRowContext(ctx context.Context, query string, args ...interface{})	在给定上下文中，执行一个只返回一个数据行的查询。	*Row

参数说明

参数	参数说明
ctx	表示给定的上下文。
query	被执行的sql语句。
args	被执行sql语句需要绑定的参数。支持按位置绑定和按名称绑定，详情见如下示例。
opts	事务隔离级别和事务访问模式，其中事务隔离级别（opts.Isolation）支持范围为sql.LevelReadUncommitted,sql.LevelReadCommitted,sql.LevelRepeatableRead,sql.LevelSerializable。事务访问模式（opts.ReadOnly）支持范围为true（read only）和false（read write）。

示例：

//本示例以用户名和密码保存在环境变量中为例，运行本示例前请先在本地环境中设置环境变量(环境变量名称请根据自身情况进行设置)

```
func main() {
    hostip := os.Getenv("GOHOSTIP") //GOHOSTIP为写入环境变量的IP地址
    port := os.Getenv("GOPORT") //GOPORT为写入环境变量的port
    username := os.Getenv("GOUSRNAME") //GOUSRNAME为写入环境变量的用户名
    passwd := os.Getenv("GOPASSWD") //GOPASSWDW为写入环境变量的用户密码
    str := "host=" + hostip + " port=" + port + " user=" + username + " password=" + passwd + "
    dbname=postgres sslmode=disable"
    db, err := sql.Open("opengauss", str)
    if err != nil {
        log.Fatal(err)
    }
    defer db.Close()

    err = db.Ping()
    if err != nil {
        log.Fatal(err)
    }
}
```

```

// 按位置绑定
_, err = db.Exec("insert into test(id, name) values(:1, :2)", 1, "张三")
if err != nil {
    log.Fatal(err)
}

// 按名称绑定
_, err = db.Exec("insert into test(id, name) values(:id, :name)", sql.Named("id", 1), sql.Named("name", "张三"))
if err != nil {
    log.Fatal(err)
}
}

```

7.5.3 type Stmt

type Stmt如下表所示。

方法	描述	返回值
(s *Stmt)Close()	关闭给定的预处理语句。	error
(s *Stmt)Exec(args ...interface{})	使用给定的参数执行预处理语句，并返回一个Result值。	Result, error
(s *Stmt)ExecContext(ctx context.Context, args ...interface{})	在给定的上下文中，使用给定的参数执行预处理语句，并返回一个Result值。	Result, error
(s *Stmt)Query(args ...interface{})	使用给定的参数执行预处理语句，并以*Rows形式返回查询结果。	*Rows, error
(s *Stmt)QueryContext(ctx context.Context, args ...interface{})	在给定的上下文中，使用给定的参数执行预处理语句，并以*Rows形式返回查询结果。	*Rows, error
(s *Stmt)QueryRow(args ...interface{})	使用给定的参数执行预处理语句，并返回一个*Row作为结果。	*Row
(s *Stmt)QueryRowContext (ctx context.Context, args ...interface{})	在给定的上下文中，使用给定的参数执行预处理语句，并返回一个*Row作为结果。	*Row

参数说明

参数	参数说明
ctx	表示给定的上下文。

query	被执行的sql语句。
args	被执行sql语句需要绑定的参数。支持按位置绑定和按名称绑定，详情DB类型中的示例。

7.5.4 type Tx

type Tx如下表所示。

方法	描述	返回值
(tx *Tx)Commit()	提交事务。	error
(tx *Tx)Exec(query string, args ...interface{})	执行一个不返回数据行的操作。	Result, error
(tx *Tx)ExecContext(ctx context.Context, query string, args ...interface{})	在给定上下文中，执行一个不返回数据行的操作。	Result, error
(tx *Tx)Prepare(query string)	为以后的查询或执行创建一个预备语句。返回的语句将在事务中执行，并且一旦事务被提交或回滚就不能再使用。	*Stmt, error
(tx *Tx)PrepareContext(ctx context.Context, query string)	为以后的查询或执行创建一个预备语句。返回的语句将在事务中执行，并且一旦事务被提交或回滚就不能再使用。 给定的上下文将用于预备阶段，而不是事务执行阶段。该方法返回的语句将在事务上下文中执行。	*Stmt, error
(tx *Tx)Query(query string, args ...interface{})	执行一个返回数据行的查询。	*Rows, error
(tx *Tx)QueryContext(ctx context.Context, query string, args ...interface{})	在给定上下文中，执行一个返回数据行的查询。	*Rows, error
(tx *Tx)QueryRow(query string, args ...interface{})	执行一个只返回一个数据行的查询。	*Row
(tx *Tx)QueryRowContext(ctx context.Context, query string, args ...interface{})	在给定上下文中，执行一个只返回一个数据行的查询。	*Row
(tx *Tx)Rollback()	事务回滚。	error

(tx *Tx)Stmt(stmt *Stmt)	为已有的语句返回一个事务专用的预备语句。 示例： str, err := db.Prepare("insert into t1 values(:1, :2)") tx, err := db.Begin() res, err := tx.Stmt(str).Exec(1, "aaa")	*Stmt
(tx *Tx)StmtContext(ctx context.Context, stmt *Stmt)	在给定的上下文中，为已有的语句返回一个事务专用的预备语句。	*Stmt

参数说明

参数	参数说明
ctx	表示给定的上下文。
query	被执行的sql语句。
args	被执行sql语句需要绑定的参数。支持按位置绑定和按名称绑定，详情DB类型中的示例。
stmt	已有的预处理语句，一般指prepare语句返回的预处理语句。

7.5.5 type Rows

type Rows如下表所示。

方法	描述	返回值
(rs *Rows)Close()	关闭Rows，停止对数据集的迭代。	error
(rs *Rows)ColumnTypes()	返回列信息。	[]*ColumnType, error
(rs *Rows)Columns()	返回各个列的名字。	[]string, error
(rs *Rows)Err()	返回迭代过程中出现的任何错误。	error
(rs *Rows)Next()	为Scan方法准备好下一个待读取的数据行。如果有进一步的结果集，则返回true，否则返回false。	bool
(rs *Rows)Scan(dest ...interface{})	将当前被迭代数据行的各个列复制到dest指向的值中。	error
(rs *Rows)NextResultSet() bool	判断是否有进一步的结果集	Bool

参数说明

参数	参数说明
dest	查询列需要被复制到该参数指向的值

7.5.6 type Row

type Row如下所示。

方法	描述	返回值
(r *Row)Scan(dest ...interface{})	将当前数据行中的列复制到dest指向的值中。	error
(r *Row)Err()	返回执行过程中出现的错误。	error

参数说明

参数	参数说明
dest	查询列需要被复制到该参数指向的值

7.5.7 type ColumnType

type ColumnType如下表所示。

方法	描述	返回值
(ci *ColumnType)DatabaseTypeName()	返回列类型的数据库系统名称。返回空字符串表示该驱动类型名字并未被支持。	error
(ci *ColumnType)DecimalSize()	返回小数类型的范围和精度。返回值ok的值为false时，说明给定的类型不可用或者不支持。	precision, scale int64, ok bool
(ci *ColumnType)Length()	返回数据列类型长度。返回值ok的值为false时，说明给定的类型不存在长度。	length int64, ok bool
(ci *ColumnType)ScanType()	返回一种Go类型，该类型能够在Rows.scan进行扫描时使用。	reflect.Type
(ci *ColumnType)Name()	返回数据列的名字。	string

7.5.8 type Result

type Result如下表所示。

方法	描述	返回值
(res Result)RowsAffected()	返回insert, delete, update, select, move, fetch, copy操作受影响的行数	int64, error

8 导入数据

GaussDB数据库提供了灵活的数据入库方式：INSERT、COPY以及gsql元命令\copy。各方式具有不同的特点，具体请参见表8-1。

表 8-1 导入方式特点说明

方式	特点
INSERT	通过INSERT语句插入一行或多行数据，及从指定表插入数据。
COPY	通过COPY FROM STDIN语句直接向GaussDB写入数据。 通过JDBC驱动的CopyManager接口从其他数据库向GaussDB数据库写入数据时，具有业务数据无需落地成文件的优势。
gsql工具的元命令\copy	与直接使用SQL语句COPY不同，该命令读取/写入的文件只能是gsql客户端所在机器上的本地文件。 说明 \COPY只适合小批量、格式良好的数据导入，不会对非法字符做预处理，也无容错能力，无法适用于含有异常数据的场景。导入数据应优先选择COPY。

8.1 通过 INSERT 语句直接写入数据

用户可以通过以下方式执行INSERT语句直接向GaussDB数据库写入数据：

- 使用GaussDB数据库提供的客户端工具向GaussDB数据库写入数据。
请参见[向表中插入数据](#)。
- 通过JDBC/ODBC驱动连接数据库执行INSERT语句向GaussDB数据库写入数据。
详细内容请参见[连接数据库](#)。

GaussDB数据库支持完整的数据库事务级别的增删改操作。INSERT是最简单的一种数据写入方式，这种方式适合数据写入量不大，并发度不高的场景。

8.2 使用 COPY FROM STDIN 导入数据

8.2.1 关于 COPY FROM STDIN 导入数据

用户可以使用以下方式通过COPY FROM STDIN语句直接向GaussDB写入数据。

- 通过键盘输入向GaussDB写入数据。详细请参见[COPY](#)。
- 通过JDBC驱动的CopyManager接口从文件或者数据库向GaussDB写入数据。此方法支持COPY语法中copy option的所有参数。

8.2.2 CopyManager 类简介

CopyManager是 GaussDB JDBC驱动中提供的一个API接口类，用于批量向GaussDB中导入数据。

CopyManager 的继承关系

CopyManager类位于org.postgresql.copy Package中，继承自java.lang.Object类，该类的声明如下：

```
public class CopyManager
extends Object
```

构造方法

```
public CopyManager(BaseConnection connection)
```

```
throws SQLException
```

常用方法

表 8-2 CopyManager 常用方法

返回值	方法	描述	throws
CopyIn	copyIn(String sql)	-	SQLException
long	copyIn(String sql, InputStream from)	使用COPY FROM STDIN从InputStream中快速向数据库中的表导入数据。	SQLException,IOE xception
long	copyIn(String sql, InputStream from, int bufferSize)	使用COPY FROM STDIN从InputStream中快速向数据库中的表导入数据。	SQLException,IOE xception
long	copyIn(String sql, Reader from)	使用COPY FROM STDIN从Reader中快速向数据库中的表导入数据。	SQLException,IOE xception

返回值	方法	描述	throws
long	copyIn(String sql, Reader from, int bufferSize)	使用COPY FROM STDIN从Reader中快速向数据库中的表导入数据。	SQLException,IOException
CopyOut	copyOut(String sql)	-	SQLException
long	copyOut(String sql, OutputStream to)	将一个COPY TO STDOUT的结果集从数据库发送到OutputStream类中。	SQLException,IOException
long	copyOut(String sql, Writer to)	将一个COPY TO STDOUT的结果集从数据库发送到Writer类中。	SQLException,IOException

8.2.3 处理错误表

操作场景

当数据导入发生错误时，请根据本文指引信息进行处理。

查询错误信息

数据导入过程中发生的错误，一般分为数据格式错误和非数据格式错误。

- 数据格式错误

在创建外表时，通过设置参数“LOG INTO error_table_name”，将数据导入过程中出现的数据格式错误信息写入指定的错误信息表error_table_name中。您可以通过以下SQL，查询详细错误信息。

```
openGauss=# SELECT * FROM error_table_name;
```

错误信息表结构如表8-3所示。

表 8-3 错误信息表

列名称	类型	描述
nodeid	integer	报错节点编号。
begintime	timestamp with time zone	出现数据格式错误的时间。
filename	character varying	出现数据格式错误的数据库源文件名。

列名称	类型	描述
rownum	bigint	在数据源文件中，出现数据格式错误的行号。
rawrecord	text	在数据源文件中，出现数据格式错误的原始记录。
detail	text	详细错误信息。

- 非数据格式错误

对于非数据格式错误，一旦发生将导致整个数据导入失败。您可以根据执行数据导入过程中，界面提示的错误信息，帮助定位问题，处理错误表。

处理数据导入错误

根据获取的错误信息，请对照下表，处理数据导入错误。

表 8-4 处理数据导入错误

错误信息	原因	解决办法
missing data for column "r_reason_desc"	<ol style="list-style-type: none"> 1. 数据源文件中的列数比外表定义的列数少。 2. 对于TEXT格式的数据源文件，由于转义字符（\）导致delimiter（分隔符）错位或者quote（引号字符）错位造成的错误。 示例：目标表存在3列字段，导入的数据如下所示。由于存在转义字符“\”，分隔符“ ”被转义为第二个字段的字段值，导致第三个字段值缺失。 BE Belgium\ 1 	<ol style="list-style-type: none"> 1. 由于列数少导致的报错，选择下列办法解决： <ul style="list-style-type: none"> • 在数据源文件中，增加列“r_reason_desc”的字段值。 • 在创建外表时，将参数“fill_missing_fields”设置为“on”。即当导入过程中，若数据源文件中一行数据的最后一个字段缺失，则把最后一个字段的值设置为NULL，不报错。 2. 对由于转义字符导致的错误，需检查报错的行中是否含有转义字符（\）。若存在，建议在创建外表时，将参数“noescaping”（是否不对\和后面的字符进行转义）设置为true。
extra data after last expected column	数据源文件中的列数比外表定义的列数多。	<ul style="list-style-type: none"> • 在数据源文件中，删除多余的字段值。 • 在创建外表时，将参数“ignore_extra_data”设置为“on”。即在导入过程中，若数据源文件比外表定义的列数多，则忽略行尾多出来的列。

错误信息	原因	解决办法
invalid input syntax for type numeric: "a"	数据类型错误。	在数据源文件中，修改输入字段的数据类型。根据此错误信息，请将输入的数据类型修改为numeric。
null value in column "staff_id" violates not-null constraint	非空约束。	在数据源文件中，增加非空字段信息。根据此错误信息，请增加“staff_id”列的值。
duplicate key value violates unique constraint "reg_id_pk"	唯一约束。	<ul style="list-style-type: none">删除数据源文件中重复的行。通过设置关键字“DISTINCT”，从SELECT结果集中删除重复的行，保证导入的每一行都是唯一的。 <pre>openGauss=# INSERT INTO reasons SELECT DISTINCT * FROM foreign_tpcds_reasons;</pre>
value too long for type character varying(16)	字段值长度超过限制。	在数据源文件中，修改字段值长度。根据此错误信息，字段值长度限制为VARCHAR2(16)。

8.2.4 示例 1：通过本地文件导入导出数据

在使用JAVA语言基于GaussDB进行二次开发时，可以使用CopyManager接口，通过流方式，将数据库中的数据导出到本地文件或者将本地文件导入数据库中，文件格式支持CSV、TEXT等格式。

样例程序如下，执行时需要加载GaussDB的JDBC驱动。

```
import java.sql.Connection;
import java.sql.DriverManager;
import java.io.IOException;
import java.io.FileInputStream;
import java.io.FileOutputStream;
import java.sql.SQLException;
import org.postgresql.copy.CopyManager;
import org.postgresql.core.BaseConnection;

public class Copy{

    public static void main(String[] args)
    {
        String urls = new String("jdbc:postgresql://localhost:8000/postgres"); //数据库URL
        String username = new String("username"); //用户名
        String password = new String("passwd"); //密码
        String tablename = new String("migration_table"); //定义表信息
        String tablename1 = new String("migration_table_1"); //定义表信息
        String driver = "org.postgresql.Driver";
        Connection conn = null;
```

```
try {
    Class.forName(driver);
    conn = DriverManager.getConnection(urls, username, password);
} catch (ClassNotFoundException e) {
    e.printStackTrace(System.out);
} catch (SQLException e) {
    e.printStackTrace(System.out);
}

// 将表migration_table中数据导出到本地文件d:/data.txt
try {
    copyToFile(conn, "d:/data.txt", "(SELECT * FROM migration_table)");
} catch (SQLException e) {
    // TODO Auto-generated catch block
    e.printStackTrace();
} catch (IOException e) {
    // TODO Auto-generated catch block
    e.printStackTrace();
}

//将d:/data.txt中的数据导入到migration_table_1中。
try {
    copyFromFile(conn, "d:/data.txt", tablename1);
} catch (SQLException e) {
    // TODO Auto-generated catch block
    e.printStackTrace();
} catch (IOException e) {
    // TODO Auto-generated catch block
    e.printStackTrace();
}

// 将表migration_table_1中的数据导出到本地文件d:/data1.txt
try {
    copyToFile(conn, "d:/data1.txt", tablename1);
} catch (SQLException e) {
    // TODO Auto-generated catch block
    e.printStackTrace();
} catch (IOException e) {
    // TODO Auto-generated catch block
    e.printStackTrace();
}
}

public static void copyFromFile(Connection connection, String filePath, String tableName)
    throws SQLException, IOException {

    FileInputStream fileInputStream = null;

    try {
        CopyManager copyManager = new CopyManager((BaseConnection)connection);
        fileInputStream = new FileInputStream(filePath);
        copyManager.copyIn("COPY " + tableName + " FROM STDIN ", fileInputStream);
    } finally {
        if (fileInputStream != null) {
            try {
                fileInputStream.close();
            } catch (IOException e) {
                e.printStackTrace();
            }
        }
    }
}

public static void copyToFile(Connection connection, String filePath, String tableOrQuery)
    throws SQLException, IOException {

    FileOutputStream fileOutputStream = null;

    try {
        CopyManager copyManager = new CopyManager((BaseConnection)connection);
        fileOutputStream = new FileOutputStream(filePath);
```

```
copyManager.copyOut("COPY " + tableOrQuery + " TO STDOUT", fileOutputStream);
} finally {
    if (fileOutputStream != null) {
        try {
            fileOutputStream.close();
        } catch (IOException e) {
            e.printStackTrace();
        }
    }
}
}
```

8.2.5 示例 2：从 MY 迁移数据

下面示例演示如何通过CopyManager从MY向GaussDB进行数据迁移的过程。

```
import java.io.StringReader;
import java.sql.Connection;
import java.sql.DriverManager;
import java.sql.ResultSet;
import java.sql.SQLException;
import java.sql.Statement;

import org.postgresql.copy.CopyManager;
import org.postgresql.core.BaseConnection;

public class Migration{

    public static void main(String[] args) {
        String url = new String("jdbc:postgresql://localhost:8000/postgres"); //数据库URL
        String user = new String("username"); //GaussDB数据库用户名
        String pass = new String("passwd"); //GaussDB数据库密码
        String tablename = new String("migration_table_1"); //定义表信息
        String delimiter = new String("|"); //定义分隔符
        String encoding = new String("UTF8"); //定义字符集
        String driver = "org.postgresql.Driver";
        StringBuffer buffer = new StringBuffer(); //定义存放格式化数据的缓存

        try {
            //获取源数据库查询结果集
            ResultSet rs = getDataSet();

            //遍历结果集，逐行获取记录
            //将每条记录中各字段值，按指定分隔符分割，由换行符结束，拼成一个字符串
            //把拼成的字符串，添加到缓存buffer
            while (rs.next()) {
                buffer.append(rs.getString(1) + delimiter
                    + rs.getString(2) + delimiter
                    + rs.getString(3) + delimiter
                    + rs.getString(4)
                    + "\n");
            }
            rs.close();

            try {
                //建立目标数据库连接
                Class.forName(driver);
                Connection conn = DriverManager.getConnection(url, user, pass);
                BaseConnection baseConn = (BaseConnection) conn;
                baseConn.setAutoCommit(false);

                //初始化表信息
                String sql = "Copy " + tablename + " from STDIN with (DELIMITER " + "'" + delimiter + "'" + " "
                    + ENCODING + " " + "'" + encoding + "'");

                //提交缓存buffer中的数据
                CopyManager cp = new CopyManager(baseConn);
                StringReader reader = new StringReader(buffer.toString());
```

```
        cp.copyIn(sql, reader);
        baseConn.commit();
        reader.close();
        baseConn.close();
    } catch (ClassNotFoundException e) {
        e.printStackTrace(System.out);
    } catch (SQLException e) {
        e.printStackTrace(System.out);
    }
}

} catch (Exception e) {
    e.printStackTrace();
}
}

//*****
// 从源数据库返回查询结果集
//*****
private static ResultSet getDataSet() {
    ResultSet rs = null;
    try {
        Class.forName("com.MY.jdbc.Driver").newInstance();
        Connection conn = DriverManager.getConnection("jdbc:MY://10.119.179.227:3306/jack?
useSSL=false&allowPublicKeyRetrieval=true", "jack", "xxxxxxx");
        Statement stmt = conn.createStatement();
        rs = stmt.executeQuery("select * from migration_table");
    } catch (SQLException e) {
        e.printStackTrace();
    } catch (Exception e) {
        e.printStackTrace();
    }
    return rs;
}
}
```

8.3 使用 gsql 元命令导入数据

gsql工具提供了元命令\copy进行数据导入。

\copy 命令

\copy命令格式以及说明参见表8-5。

表 8-5 \copy 元命令说明

语法	说明
<pre>\copy { table [(column_list)] (query) } { from to } { filename stdin stdout pstdin pstdout } [with] [binary] [delimiter [as] 'character'] [null [as] 'string'] [csv [header] [quote [as] 'character'] [escape [as] 'character'] [force quote column_list *] [force not null column_list]]</pre>	<p>在任何gsql客户端登录数据库成功后，可以使用该命令进行数据的导入/导出。但是与SQL的COPY命令不同，该命令读取/写入的文件是本地文件，而非数据库服务器端文件；所以，要操作的文件的可访问性、权限等，都是受限于本地用户的权限。</p> <p>说明 \COPY只适合小批量、格式良好的数据导入，不会对非法字符做预处理，也无容错能力，无法适用于含有异常数据的场景。导入数据应优先选择COPY。</p>

参数说明

- **table**
表的名称（可以有模式修饰）。
取值范围：已存在的表名。
- **column_list**
可选的待拷贝字段列表。
取值范围：任意字段。如果没有声明字段列表，将使用所有字段。
- **query**
其结果将被拷贝。
取值范围：一个必须用圆括弧包围的SELECT或VALUES命令。
- **filename**
文件的绝对路径。执行copy命令的用户必须有此路径的写权限。
- **stdin**
声明输入是来自标准输入。
- **stdout**
声明输出打印到标准输出。
- **pstdin**
声明输入是来自gsq的标准输入。
- **pstdout**
声明输出打印到gsq的标准输出。
- **binary**
使用二进制格式存储和读取，而不是以文本的方式。在二进制模式下，不能声明DELIMITER，NULL，CSV选项。指定binary类型后，不能再通过option或copy_option指定CSV、FIXED、TEXT等类型。
- **delimiter [as] 'character'**
指定数据文件行数据的字段分隔符。

📖 说明

- 分隔符不能是\r和\n。
- 分隔符不能和null参数相同，CSV格式数据的分隔符不能和quote参数相同。
- TEXT格式数据的分隔符不能包含：\abcdefghijklmnopqrstuvwxyz0123456789。
- 数据文件中单行数据长度需<1GB，如果分隔符较长且数据列较多的情况下，会影响导出有效数据的长度。
- 分隔符推荐使用多字符和不可见字符。多字符例如'\$^&'; 不可见字符例如0x07，0x08，0x1b等。

取值范围：支持多字符分隔符，但分隔符不能超过10个字节。

默认值：

- TEXT格式的默认分隔符是水平制表符（tab）。
- CSV格式的默认分隔符为“，”。
- FIXED格式没有分隔符。
- **null [as] 'string'**
用来指定数据文件中空值的表示。

取值范围:

- null值不能是\r和\n, 最大为100个字符。
- null值不能和分隔符、quote参数相同。

默认值:

- CSV格式下默认值是一个没有引号的空字符串。
- 在TEXT格式下默认值是\n。

- header

指定导出数据文件是否包含标题行, 标题行一般用来描述表中每个字段的信息。header只能用于CSV, FIXED格式的文件中。

在导入数据时, 如果header选项为on, 则数据文本第一行会被识别为标题行, 会忽略此行。如果header为off, 而数据文件中第一行会被识别为数据。

在导出数据时, 如果header选项为on, 则需要指定fileheader。fileheader是指定导出数据包含标题行的定义文件。如果header为off, 则导出数据文件不包含标题行。

取值范围: true/on, false/off。

默认值: false

- quote [as] 'character'

CSV格式文件下的引号字符。

默认值: ""。

说明

- quote参数不能和分隔符、null参数相同。
- quote参数只能是单字节的字符。
- 推荐不可见字符作为quote, 例如0x07, 0x08, 0x1b等。
- escape [as] 'character'
CSV格式下, 用来指定逃逸字符, 逃逸字符只能指定为单字节字符。
默认值: ""。当与quote值相同时, 会被替换为'\0'。
- force quote column_list | *
在CSV COPY TO模式下, 强制在每个声明的字段周围对所有非NULL值都使用引号包围。NULL输出不会被引号包围。
取值范围: 已存在的字段。
- force not null column_list
在CSV COPY FROM模式下, 指定的字段输入不能为空。
取值范围: 已存在的字段。

任务示例

1. 创建目标表a。

```
openGauss=# CREATE TABLE a(a int);
```

2. 导入数据。

- a. 从stdin拷贝数据到目标表a。

```
openGauss=# \copy a from stdin;
```

出现>>符号提示时, 输入数据, 输入\时结束。

```
Enter data to be copied followed by a newline.
```

```
End with a backslash and a period on a line by itself.
```

```
>> 1  
>> 2  
>> \.
```

查询导入目标表a的数据。

```
openGauss=# SELECT * FROM a;  
a  
---  
1  
2  
(2 rows)
```

b. 从本地文件拷贝数据到目标表a。假设存在本地文件/home/omm/2.csv。

- 分隔符为 ‘, ’。
- 在导入过程中，若数据源文件比外表定义的列数多，则忽略行尾多出来的列。

```
openGauss=# \copy a FROM '/home/omm/2.csv' WITH (delimiter',',IGNORE_EXTRA_DATA 'on');
```

8.4 更新表中数据

8.4.1 使用 DML 命令更新表

GaussDB支持标准的数据库操作语言（DML）命令，对表进行更新。

操作步骤

假设存在表customer_t，表结构如下：

```
openGauss=# CREATE TABLE customer_t  
( c_customer_sk      integer,  
  c_customer_id      char(5),  
  c_first_name       char(6),  
  c_last_name        char(8)  
);
```

可以使用如下DML命令对表进行数据更新。

- 使用INSERT向表中插入数据。
 - 向表customer_t中插入一行。

```
openGauss=# INSERT INTO customer_t (c_customer_sk, c_customer_id,  
c_first_name,c_last_name) VALUES (3769, 5, 'Grace','White');
```
 - 向表customer_t中插入多行数据。

```
openGauss=# INSERT INTO customer_t (c_customer_sk, c_customer_id,  
c_first_name,c_last_name) VALUES  
(6885, 1, 'Joes', 'Hunter'),  
(4321, 2, 'Lily','Carter'),  
(9527, 3, 'James', 'Cook'),  
(9500, 4, 'Lucy', 'Baker');
```

更多关于INSERT的使用方法，请参见[向表中插入数据](#)。

- 使用UPDATE更新表中数据。修改字段c_customer_id值为0。

```
openGauss=# UPDATE customer_t SET c_customer_id = 0;
```

更多关于UPDATE的使用方法，请参见[UPDATE](#)。

- 使用DELETE删除表中的行。

可以使用WHERE子句指定需要删除的行，若不指定即删除表中所有的行，只保留数据结构。

```
openGauss=# DELETE FROM customer_t WHERE c_last_name = 'Baker';
```

更多关于DELETE的使用方法，请参见[DELETE](#)。

- 使用TRUNCATE命令快速从表中删除所有的行。

```
openGauss=# TRUNCATE TABLE customer_t;
```

更多关于TRUNCATE的使用方法，请参见[TRUNCATE](#)。

删除表时，DELETE语句每次删除一行数据而TRUNCATE语句是通过释放表存储的数据页来删除数据，使用TRUNCATE语句比使用DELETE语句更加快速。

使用DELETE语句删除表时，仅删除数据，不释放存储空间。使用TRUNCATE语句删除表时，删除数据且释放存储空间。

8.4.2 使用合并方式更新和插入数据

在用户需要将一个表中所有的数据或大量的数据添加至现有表的场景下，GaussDB提供了MERGE INTO语句通过两个表合并的方式高效地将新数据添加到现有表。

MERGE INTO语句将目标表和源表中数据针对关联条件进行匹配，若关联条件匹配时对目标表进行UPDATE，关联条件不匹配时对目标表执行INSERT。此方法可以很方便地用来将两个表合并执行UPDATE和INSERT，避免多次执行。

前提条件

进行MERGE INTO操作的用户需要同时拥有目标表的UPDATE和INSERT权限，以及源表的SELECT权限。

操作步骤

- 步骤1** 创建源表products，并插入数据。

```
openGauss=# CREATE TABLE products
( product_id INTEGER,
  product_name VARCHAR2(60),
  category VARCHAR2(60)
);

openGauss=# INSERT INTO products VALUES
(1502, 'olympus camera', 'electrnics'),
(1601, 'lamaze', 'toys'),
(1666, 'harry potter', 'toys'),
(1700, 'wait interface', 'books');
```

- 步骤2** 创建目标表newproducts，并插入数据。

```
openGauss=# CREATE TABLE newproducts
( product_id INTEGER,
  product_name VARCHAR2(60),
  category VARCHAR2(60)
);

openGauss=# INSERT INTO newproducts VALUES
(1501, 'vivitar 35mm', 'electrnics'),
(1502, 'olympus ', 'electrnics'),
(1600, 'play gym', 'toys'),
(1601, 'lamaze', 'toys'),
(1666, 'harry potter', 'dvd');
```

- 步骤3** 使用MERGE INTO 语句将源表products的数据合并至目标表newproducts。

```
openGauss=# MERGE INTO newproducts np
USING products p
ON (np.product_id = p.product_id)
WHEN MATCHED THEN
UPDATE SET np.product_name = p.product_name, np.category = p.category
```

```
WHEN NOT MATCHED THEN
INSERT VALUES (p.product_id, p.product_name, p.category);
```

上述语句中使用的参数说明，请见表8-6。更多信息，请参见MERGE INTO。

表 8-6 MERGE INTO 语句参数说明

参数	说明	举例
INTO 子句	指定需要更新或插入数据的目标表。 目标表支持指定别名。	取值： newproducts np 说明： 名为 newproducts，别名为np的目标表。
USING子句	指定源表。源表支持指定别名。	取值： products p 说明： 名为products，别名为p的源表。
ON子句	指定目标表和源表的关联条件。 关联条件中的字段不支持更新。	取值： np.product_id = p.product_id 说明： 指定的关联条件为，目标表newproducts的product_id字段和源表products的product_id字段相等。
WHEN MATCHED子句	当源表和目标表中数据针对关联条件可以匹配上时，选择WHEN MATCHED子句进行UPDATE操作。 <ul style="list-style-type: none"> 仅支持指定一个WHEN MATCHED子句。 WHEN MATCHED子句可缺省，缺省时，对于满足ON子句条件的行，不进行任何操作。 	取值： WHEN MATCHED THEN UPDATE SET np.product_name = p.product_name, np.category = p.category 说明： 当满足ON子句条件时，将目标表newproducts的product_name、category字段的值替换为源表products相对应字段的值。

参数	说明	举例
WHEN NOT MATCHED子句	<p>当源表和目标表中数据针对关联条件无法匹配时，选择WHEN NOT MATCHED子句进行INSERT操作。</p> <ul style="list-style-type: none">• 仅支持指定一个WHEN NOT MATCHED子句。• WHEN NOT MATCHED子句可缺省。• 不支持INSERT子句中包含多个VALUES。• WHEN MATCHED和WHEN NOT MATCHED子句顺序可以交换，可以缺省其中一个，但不能同时缺省。	<p>取值： WHEN NOT MATCHED THEN INSERT VALUES (p.product_id, p.product_name, p.category)</p> <p>说明： 将源表products中，不满足ON子句条件的行插入目标表newproducts。</p>

步骤4 查询合并后的目标表newproducts。

```
openGauss=# SELECT * FROM newproducts;
```

返回信息如下：

```
product_id | product_name | category
-----+-----+-----
    1501 | vivitar 35mm | electrncs
    1502 | olympus camera | electrncs
    1666 | harry potter | toys
    1600 | play gym | toys
    1601 | lamaze | toys
    1700 | wait interface | books
(6 rows)
```

----结束

8.5 深层复制

数据导入后，如果需要修改表的分区键、或者将行存表改列存、添加PCK（Partial Cluster Key）约束等场景下，可以使用深层复制的方式对表进行调整。深层复制是指重新创建表，然后使用批量插入填充表的过程。

GaussDB提供了三种深层复制的方式供用户选择。

8.5.1 使用 CREATE TABLE 执行深层复制

该方法使用CREATE TABLE语句创建原始表的副本，将原始表的数据填充至副本并重命名副本，完成原始表的复制。

在创建新表时，可以指定表以及列属性，比如主键。

操作步骤

执行如下步骤对表customer_t进行深层复制。

步骤1 使用CREATE TABLE语句创建表customer_t的副本customer_t_copy。

```
openGauss=# CREATE TABLE customer_t_copy
( c_customer_sk      integer,
  c_customer_id      char(5),
  c_first_name       char(6),
  c_last_name        char(8)
);
```

步骤2 使用INSERT INTO...SELECT语句向副本填充原始表中的数据。

```
openGauss=# INSERT INTO customer_t_copy (SELECT * FROM customer_t);
```

步骤3 删除原始表。

```
openGauss=# DROP TABLE customer_t;
```

步骤4 使用ALTER TABLE语句将副本重命名为原始表名称。

```
openGauss=# ALTER TABLE customer_t_copy RENAME TO customer_t;
```

----结束

8.5.2 使用 CREATE TABLE LIKE 执行深层复制

该方法使用CREATE TABLE LIKE语句创建原始表的副本，将原始表的数据填充至副本并重命名副本，完成原始表的复制。该方法不继承父表的主键属性，您可以使用ALTER TABLE语句来添加它们。

操作步骤

步骤1 使用CREATE TABLE LIKE语句创建表customer_t的副本customer_t_copy。

```
openGauss=# CREATE TABLE customer_t_copy (LIKE customer_t);
```

步骤2 使用INSERT INTO...SELECT语句向副本填充原始表中的数据。

```
openGauss=# INSERT INTO customer_t_copy (SELECT * FROM customer_t);
```

步骤3 删除原始表。

```
openGauss=# DROP TABLE customer_t;
```

步骤4 使用ALTER TABLE语句将副本重命名为原始表名称。

```
openGauss=# ALTER TABLE customer_t_copy RENAME TO customer_t;
```

----结束

8.5.3 通过创建临时表并截断原始表来执行深层复制

该方法使用CREATE TEMP TABLE ... AS语句创建原始表的临时表，然后截断原始表并从临时表填充它完成原始表的深层复制。

在新建表需要保留父表的主键属性，或如果父表具有依赖项的情况下，建议使用此方法。

操作步骤

步骤1 使用CREATE TEMP TABLE AS语句创建表customer_t的临时表副本customer_t_temp。

```
openGauss=# CREATE TEMP TABLE customer_t_temp AS SELECT * FROM customer_t;
```

📖 说明

- 与使用永久表相比，使用临时表可以提高性能，但存在丢失数据的风险。临时表只在当前会话可见，本会话结束后将自动删除。如果数据丢失是不可接受的，请使用永久表。
- 临时表与普通表的存放位置无差，也可指定tablespace存放。本地临时表应用过多可能会导致系统表膨胀，但总体影响在可接受范围内。

步骤2 截断当前表customer_t。

```
openGauss=# TRUNCATE customer_t;
```

步骤3 使用INSERT INTO...SELECT语句从副本中向原始表中填充数据。

```
openGauss=# INSERT INTO customer_t (SELECT * FROM customer_t_temp);
```

步骤4 删除临时表副本customer_t_temp。

```
openGauss=# DROP TABLE customer_t_temp;
```

----结束

8.6 分析表

执行计划生成器需要使用表的统计信息，以生成最有效的查询执行计划，提高查询性能。因此数据导入完成后，建议执行ANALYZE语句生成最新的表统计信息。统计结果存储在系统表PG_STATISTIC中。

分析表

ANALYZE支持的表类型有行/列存表。ANALYZE同时也支持对本地表的指定列进行信息统计。下面以表的ANALYZE为例，更多关于ANALYZE的信息，请参见[ANALYZE | ANALYZE](#)。

步骤1 更新表统计信息。

以表product_info为例，ANALYZE命令如下：

```
openGauss=# ANALYZE product_info;  
ANALYZE
```

----结束

表自动分析

GaussDB提供了GUC参数autovacuum用于控制数据库自动清理功能的启动。

autovacuum设置为on时，系统定时启动autovacuum线程来进行表自动分析，如果表中数据量发生较大变化达到阈值时，会触发表自动分析，即autoanalyze。

- 对于空表而言，当表中插入数据的行数大于50时，会触发表自动进行ANALYZE。
- 对于表中已有数据的情况，阈值设定为 $50 + 10\% * \text{reltuples}$ ，其中reltuples是表的总行数。

autovacuum自动清理功能的生效还依赖于下面两个GUC参数：

- **track_counts** 参数需要设置为on，表示开启收集数据库统计数据功能。
- **autovacuum_max_workers**参数需要大于0，该参数表示能同时运行的自动清理线程的最大数量。

须知

- autoanalyze只支持默认采样方式，不支持百分比采样方式。
- 多列统计信息（当前特性是实验室特性，使用时请联系华为工程师提供技术支持）仅支持百分比采样，因此autoanalyze不收集多列统计信息。
- autoanalyze支持行存表和列存表，不支持外表、临时表、unlogged表和toast表。

8.7 对表执行 VACUUM

如果导入过程中，进行了大量的更新或删除行时，应运行VACUUM FULL命令，然后运行ANALYZE命令。大量的更新和删除操作，会产生大量的磁盘页面碎片，从而逐渐降低查询的效率。VACUUM FULL可以将磁盘页面碎片恢复并交还操作系统。

步骤1 对表执行VACUUM FULL。

以表product_info为例，VACUUM FULL命令如下：

```
openGauss=# VACUUM FULL product_info  
VACUUM
```

----结束

8.8 管理并发写入操作

8.8.1 事务隔离说明

GaussDB基于MVCC（多版本并发控制）并结合两阶段锁的方式进行事务管理，其特点是读写之间不阻塞。SELECT是纯读操作，UPDATE和DELETE是读写操作。

- 读写操作和纯读操作之间并不会发生冲突，读写操作之间也不会发生冲突。每个并发事务在事务开始时创建事务快照，并发事务之间不能检测到对方的更改。
 - 读已提交隔离级别中，如果事务T1提交后，事务T2就可以看到事务T1更改的结果。
 - 可重复读级别中，如果事务T1提交事务前事务T2开始执行，则事务T1提交后，事务T2依旧看不到事务T1更改的结果，保证了一个事务开始后，查询的结果前后一致，不受其他事务的影响。
- 读写操作，支持的是行级锁，不同的事务可以并发更新同一个表，只有更新同一行时才需等待，后发生的事务会等待先发生的事务提交后，再执行更新操作。
 - READ COMMITTED：读已提交隔离级别，事务只能读到已提交的数据而不会读到未提交的数据，这是缺省值。
 - REPEATABLE READ：事务只能读到事务开始之前已提交的数据，不能读到未提交的数据以及事务执行期间其它并发事务提交的修改。

8.8.2 写入和读写操作

关于写入和读写操作的命令：

- INSERT，可向表中插入一行或多行数据。
- UPDATE，可修改表中现有数据。

- DELETE, 可删除表中现有数据。
- COPY, 导入数据。

INSERT和COPY是纯写入的操作。并发写入操作, 需要等待, 对同一个表的操作, 当事务T1的INSERT或COPY未解除锁定时, 事务T2的INSERT或COPY需等待, 事务T1解除锁定时, 事务T2正常继续。

UPDATE和DELETE是读写操作(先查询出要操作的行)。UPDATE和DELETE执行前需要先查询数据, 由于并发事务彼此不可见, 所以UPDATE和DELETE操作是读取事务发生前提交的数据的快照。写入操作, 是行级锁, 当事务T1和事务T2并发更新同一行时, 后发生的事务T2会等待, 根据设置的等待时长, 若超事务T1未提交则事务T2执行失败; 当事务T1和事务T2并发更新的行不同时, 事务T1和事务T2都会执行成功。

8.8.3 并发写入事务的潜在死锁情况

只要事务涉及多个表的或者同一个表相同行的更新时, 同时运行的事务就可能在同时尝试写入时变为死锁状态。事务会在提交或回滚时一次性解除其所有锁定, 而不会逐一放弃锁定。例如, 假设事务T1和T2在大致相同的时间开始:

- 如果T1开始对表A进行写入且T2开始对表B进行写入, 则两个事务均可继续而不会发生冲突; 但是, 如果T1完成了对表A的写入操作并需要开始对表B进行写入, 此时操作的行数正好与T2一致, 它将无法继续, 因为T2仍保持对表B对应行的锁定, 此时T2开始更新表A中与T1相同的行数, 此时也将无法继续, 产生死锁, 在锁等待超时时, 前面事务提交释放锁, 后面的事务可以继续执行更新, 等待时间超时时, 事务抛错, 有一个事务退出。
- 如果T1, T2都对表A进行写入, 此时T1更新1-5行的数据, T2更新6-10行的数据, 两个事务不会发生冲突, 但是, 如果T1完成后开始对表A的6-10行数据进行更新, T2完成后开始更新1-5行的数据, 此时两个事务无法继续, 在锁等待超时时, 前面事务提交释放锁, 后面的事务可以继续执行更新, 等待时间超时时, 事务抛错, 有一个事务退出。

8.8.4 并发写入示例

本章节以表test为例, 分别介绍相同表的INSERT和DELETE并发, 相同表的并发INSERT, 相同表的并发UPDATE, 以及数据导入和查询的并发的执行详情。

```
CREATE TABLE test(id int, name char(50), address varchar(255));
```

8.8.4.1 相同表的 INSERT 和 DELETE 并发

事务T1:

```
START TRANSACTION;  
INSERT INTO test VALUES(1,'test1','test123');  
COMMIT;
```

事务T2:

```
START TRANSACTION;  
DELETE test WHERE NAME='test1';  
COMMIT;
```

场景1:

开启事务T1, 不提交的同时开启事务T2, 事务T1执行INSERT完成后, 执行事务T2的DELETE, 此时显示DELETE 0, 由于事务T1未提交, 事务2看不到事务插入的数据;

场景2:

- **READ COMMITTED级别**
开启事务T1，不提交的同时开启事务T2，事务T1执行INSERT完成后，提交事务T1，事务T2再执行DELETE语句时，此时显示DELETE 1，事务T1提交完成后，事务T2可以看到此条数据，可以删除成功。
- **REPEATABLE READ级别**
开启事务T1，不提交的同时开启事务T2，事务T1执行INSERT完成后，提交事务T1，事务T2再执行DELETE语句时，此时显示DELETE 0，事务T1提交完成后，事务T2依旧看不到事务T1的数据，一个事务中前后查询到的数据是一致的。

8.8.4.2 相同表的并发 INSERT

事务T1:

```
START TRANSACTION;  
INSERT INTO test VALUES(2,'test2','test123');  
COMMIT;
```

事务T2:

```
START TRANSACTION;  
INSERT INTO test VALUES(3,'test3','test123');  
COMMIT;
```

场景1:

开启事务T1，不提交的同时开启事务T2，事务T1执行INSERT完成后，执行事务T2的INSERT语句，可以执行成功，读已提交和可重复读隔离级别下，此时在事务T1中执行SELECT语句，看不到事务T2中插入的数据，事务T2中执行查询语句看不到事务T1中插入的数据。

场景2:

- **READ COMMITTED级别**
开启事务T1，不提交的同时开启事务T2，事务T1执行INSERT完成后直接提交，事务T2中执行INSERT语句后执行查询语句，可以看到事务T1中插入的数据。
- **REPEATABLE READ级别**
开启事务T1，不提交的同时开启事务T2，事务T1执行INSERT完成后直接提交，事务T2中执行INSERT语句后执行查询语句，看不到事务T1中插入的数据。

8.8.4.3 相同表的并发 UPDATE

事务T1:

```
START TRANSACTION;  
UPDATE test SET address='test1234' WHERE name='test1';  
COMMIT;
```

事务T2:

```
START TRANSACTION;  
UPDATE test SET address='test1234' WHERE name='test2';  
COMMIT;
```

事务T3:

```
START TRANSACTION;  
UPDATE test SET address='test1234' WHERE name='test1';  
COMMIT;
```

场景1:

开启事务T1，不提交的同时开启事务T2，事务T1开始执行UPDATE，事务T2开始执行UPDATE，事务T1和事务T2都执行成功。更新不同行时，更新操作拿的是行级锁，不会发生冲突，两个事务都可以执行成功。

场景2:

开启事务T1，不提交的同时开启事务T3，事务T1开始执行UPDATE，事务T3开始执行UPDATE，事务T1执行成功，事务T3等待超时会出错。更新相同行时，事务T1未提交时，未释放锁，导致事务T3执行不成功。

8.8.4.4 数据导入和查询的并发

事务T1:

```
START TRANSACTION;  
COPY test FROM '...';  
COMMIT;
```

事务T2:

```
START TRANSACTION;  
SELECT * FROM test;  
COMMIT;
```

场景1:

开启事务T1，不提交的同时开启事务T2，事务T1开始执行COPY，事务T2开始执行SELECT，事务T1和事务T2都执行成功。事务T2中查询看不到事务T1新COPY进来的数据。

场景2:

- READ COMMITTED级别
开启事务T1，不提交的同时开启事务T2，事务T1开始执行COPY，然后提交，事务T2查询，可以看到事务T1中COPY的数据。
- REPEATABLE READ级别
开启事务T1，不提交的同时开启事务T2，事务T1开始执行COPY，然后提交，事务T2 查询，看不到事务T1中COPY的数据。

9 性能调优

9.1 总体调优思路

GaussDB的总体性能调优思路为性能瓶颈点分析、关键参数调整以及SQL调优。在调优过程中，通过系统资源、吞吐量、负载等因素来帮助定位和分析性能问题，使系统性能达到可接受的范围。

GaussDB性能调优过程需要综合考虑多方面因素，因此，调优人员应对系统软件架构、软硬件配置、数据库配置参数、并发控制（当前特性是实验室特性，使用时请联系华为工程师提供技术支持）、查询处理和数据库应用有广泛而深刻的理解。

须知

性能调优过程有时候需要重启数据库，可能会中断当前业务。因此，业务上线后，当性能调优操作需要重启数据库时，操作窗口时间需向管理部门提出申请，经批准后方可执行。

调优流程

调优流程如[图9-1](#)所示。

图 9-1 GaussDB 性能调优流程

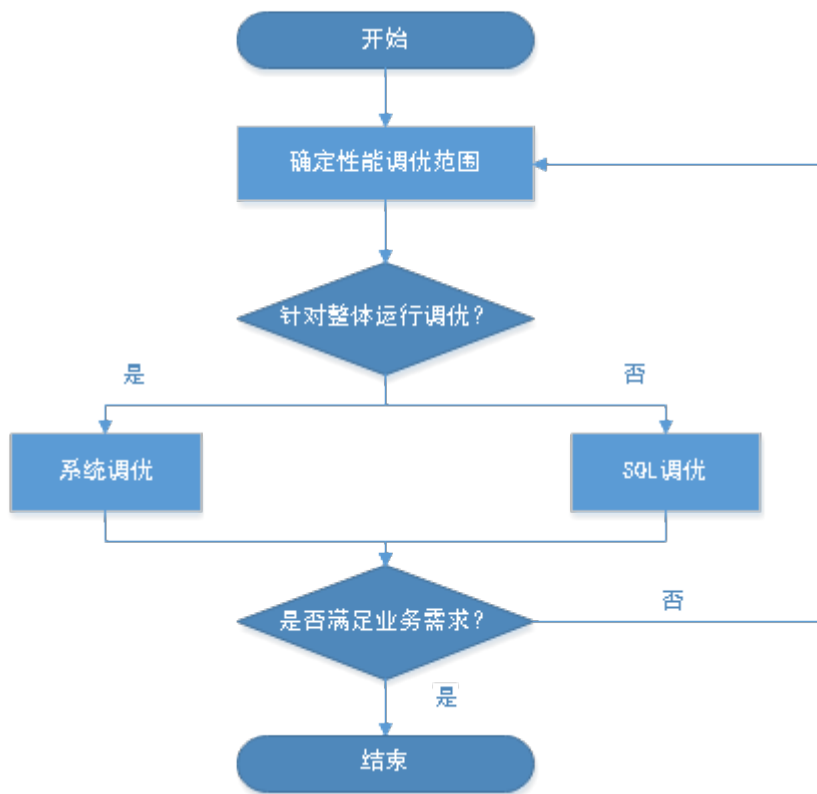

调优各阶段说明，如表9-1所示。

表 9-1 GaussDB 性能调优流程说明

阶段	描述
确定性能调优范围	获取数据库节点的CPU、内存、I/O和网络资源使用情况，确认这些资源是否已被充分利用，是否存在瓶颈点。
SQL调优指南	审视业务所用SQL语句是否存在可优化空间，包括： <ul style="list-style-type: none">通过ANALYZE语句生成表统计信息：ANALYZE语句可收集与数据库中表内容相关的统计信息，统计结果存储在系统表PG_STATISTIC中。执行计划生成器会使用这些统计数据，以确定最有效的执行计划。分析执行计划：EXPLAIN语句可显示SQL语句的执行计划，EXPLAIN PERFORMANCE语句可显示SQL语句中各算子的执行时间。查找问题根因并进行调优：通过分析执行计划，找到可能存在的原因，进行针对性的调优，通常为调整数据库级SQL调优参数。编写更优的SQL：介绍一些复杂查询中的中间临时数据缓存、结果集缓存、结果集合并等场景中的更优SQL语法。

9.2 确定性能调优范围

数据库性能调优通常发生在用户对业务的执行效率不满意，期望通过调优加快业务执行的情况下。正如“[性能因素](#)”小节所述，数据库性能受影响因素多，从而性能调优是一项复杂的工程，有些时候无法系统性地说明和解释，而是依赖于DBA的经验判断。尽管如此，此处还是期望能尽量系统性的对性能调优方法加以说明，方便应用开发人员和刚接触GaussDB的DBA参考。

性能因素

多个性能因素会影响数据库性能，了解这些因素可以帮助定位和分析性能问题。

- **系统资源**
数据库性能在很大程度上依赖于磁盘的I/O和内存使用情况。为了准确设置性能指标，用户需要了解数据库部署硬件的基本性能。CPU，硬盘，磁盘控制器，内存和网络接口等这些硬件性能将显著影响数据库的运行速度。
- **负载**
负载等于数据库系统的需求总量，它会随着时间变化。总体负载包含用户查询，应用程序，并行作业，事务以及数据库随时传递的系统命令。比如：多用户在执行多个查询时会提高负载。负载会显著地影响数据库的性能。了解工作负载高峰期可以帮助用户更合理地利用系统资源，更有效地完成系统任务。
- **吞吐量**
使用系统的吞吐量来定义处理数据的整体能力。数据库的吞吐量以每秒的查询次数、每秒的处理事务数量或平均响应时间来测量。数据库的处理能力与底层系统（磁盘I/O，CPU速度，存储器带宽等）有密切的关系，所以当设置数据库吞吐量目标时，需要提前了解硬件的性能。
- **竞争**
竞争是指两组或多组负载组件尝试使用冲突的方式使用系统的情况。比如，多条查询视图同一时间更新相同的数据，或者多个大量的负载争夺系统资源。随着竞争的增加，吞吐量下降。
- **优化**
数据库优化可以影响到整个系统的性能。在执行SQL制定、数据库配置参数、表设计、数据分布等操作时，启用数据库查询优化器打造最有效的执行计划。

调优范围确定

性能调优主要通过查看数据库节点的CPU、内存、I/O和网络这些硬件资源的使用情况，确认这些资源是否已被充分利用，是否存在瓶颈点，然后针对性调优。

- 如果某个资源已达瓶颈，则：
 - a. 检查关键的操作系统参数和数据库参数是否合理设置。
 - b. 通过查询最耗时的SQL语句、跑不出来的SQL语句，找出耗资源的SQL，进行[SQL调优指南](#)。
- 如果所有资源均未达瓶颈，则表明性能仍有提升潜力。可以查询最耗时的SQL语句，或者跑不出来的SQL语句，进行针对性的[SQL调优指南](#)。

9.2.1 查询最耗性能的 SQL

系统中有些SQL语句运行了很长时间还没有结束，这些语句会消耗很多的系统性能，请根据本章内容查询长时间运行的SQL语句。

操作步骤

步骤1 参考[连接数据库](#)，连接数据库。

步骤2 查询系统中长时间运行的查询语句。

```
SELECT current_timestamp - query_start AS runtime, datname, username, query FROM pg_stat_activity  
where state != 'idle' ORDER BY 1 desc;
```

查询后会按执行时间从长到短顺序返回查询语句列表，第一条结果就是当前系统中执行时间最长的查询语句。返回结果中包含了系统调用的SQL语句和用户执行SQL语句，请根据实际找到用户执行时间长的语句。

若当前系统较为繁忙，可以通过限制current_timestamp - query_start大于某一阈值来查看执行时间超过此阈值的查询语句。

```
SELECT query FROM pg_stat_activity WHERE current_timestamp - query_start > interval '1 days';
```

步骤3 设置参数track_activities为on。

```
SET track_activities = on;
```

当此参数为on时，数据库系统才会收集当前活动查询的运行信息。

步骤4 查看正在运行的查询语句。

以查看视图pg_stat_activity为例：

```
SELECT datname, username, state FROM pg_stat_activity;  
datname | username | state |  
-----+-----+-----+  
postgres | omm      | idle  |  
postgres | omm      | active|  
(2 rows)
```

如果state字段显示为idle，则表明此连接处于空闲，等待用户输入命令。

如果仅需要查看非空闲的查询语句，则使用如下命令查看：

```
SELECT datname, username, state FROM pg_stat_activity WHERE state != 'idle';
```

步骤5 分析长时间运行的查询语句状态。

- 若查询语句处于正常状态，则等待其执行完毕。
- 若查询语句阻塞，则通过如下命令查看当前处于阻塞状态的查询语句：

```
SELECT datname, username, state, query FROM pg_stat_activity WHERE waiting = true;
```

查询结果中包含了当前被阻塞的查询语句，该查询语句所请求的锁资源可能被其他会话持有，正在等待持有会话释放锁资源。

📖 说明

只有当查询阻塞在系统内部锁资源时，waiting字段才显示为true。尽管等待锁资源是数据库系统最常见的阻塞行为，但是在某些场景下查询也会阻塞在等待其他系统资源上，例如写文件、定时器等。但是这种情况的查询阻塞，不会在视图pg_stat_activity中体现。

----结束

9.2.2 分析作业是否被阻塞

数据库系统运行时，在某些业务场景下查询语句会被阻塞，导致语句运行时间过长，可以强制结束有问题的会话。

操作步骤

步骤1 参考[连接数据库](#)，连接数据库。

步骤2 查看阻塞的查询语句及阻塞查询的表、模式信息。

```
SELECT w.query as waiting_query,
w.pid as w_pid,
w.username as w_user,
l.query as locking_query,
l.pid as l_pid,
l.username as l_user,
t.schemaname || '.' || t.relname as tablename
from pg_stat_activity w join pg_locks l1 on w.pid = l1.pid
and not l1.granted join pg_locks l2 on l1.relation = l2.relation
and l2.granted join pg_stat_activity l on l2.pid = l.pid join pg_stat_user_tables t on l1.relation = t.relid
where w.waiting;
```

该查询返回线程ID、用户信息、查询状态，以及导致阻塞的表、模式信息。

步骤3 使用如下命令结束相应的会话。其中，139834762094352为线程ID。

```
SELECT PG_TERMINATE_BACKEND(139834762094352);
```

显示类似如下信息，表示结束会话成功。

```
PG_TERMINATE_BACKEND
-----
t
(1 row)
```

显示类似如下信息，表示用户正在尝试结束当前会话，此时仅会重连会话，而不是结束会话。

```
FATAL: terminating connection due to administrator command
FATAL: terminating connection due to administrator command
The connection to the server was lost. Attempting reset: Succeeded.
```

说明

gsq客户端使用PG_TERMINATE_BACKEND函数终止本会话后台线程时，客户端不会退出而是自动重连。

----结束

9.3 SQL 调优指南

SQL调优的唯一目的是“资源利用最大化”，即CPU、内存、磁盘IO三种资源利用最大化。所有调优手段都是围绕资源使用开展的。所谓资源利用最大化是指SQL语句尽量高效，节省资源开销，以最小的代价实现最大的效益。比如做典型点查询的时候，可以用seqscan+filter(即读取每一条元组和点查询条件进行匹配)实现，也可以通过indexscan实现，显然indexscan可以以更小的代价实现相同的效果。

根据硬件资源和客户的业务特征确定合理的数据库部署方案和表定义是数据库在多数情况下满足性能要求的基础。下文的调优说明假设您已根据“软件安装”指引在安装过程中按照合理的数据库方案完成了安装，且已经根据“开发设计建议”的指引进行了数据库设计。

9.3.1 Query 执行流程

SQL引擎从接受SQL语句到执行SQL语句需要经历的步骤如图9-2和表9-2所示。其中，红色字体部分为DBA可以介入实施调优的环节。

图 9-2 SQL 引擎执行查询类 SQL 语句的流程



表 9-2 SQL 引擎执行查询类 SQL 语句的步骤说明

步骤	说明
1、语法&词法解析	按照约定的SQL语句规则，把输入的SQL语句从字符串转化为格式化结构(Stmt)。
2、语义解析	将“语法&词法解析”输出的格式化结构转化为数据库可以识别的对象。
3、查询重写	根据规则把“语义解析”的输出等价转化为执行上更为优化的结构。
4、查询优化	根据“查询重写”的输出和数据库内部的统计信息规划SQL语句具体的执行方式，也就是执行计划。统计信息和GUC参数对查询优化（执行计划）的影响，请参见 调优手段之统计信息 和 调优手段之GUC参数 。
5、查询执行	根据“查询优化”规划的执行路径执行SQL查询语句。底层存储方式的选择合理性，将影响查询执行效率。详见 调优手段之底层存储 。

调优手段之统计信息

GaussDB优化器是典型的基于代价的优化 (Cost-Based Optimization, 简称CBO)。在这种优化器模型下, 数据库根据表的元组数、字段宽度、NULL记录比率、distinct值、MCV值、HB值等表的特征值, 以及一定的代价计算模型, 计算出每一个执行步骤的不同执行方式的输出元组数和执行代价(cost), 进而选出整体执行代价最小/首元组返回代价最小的执行方式进行执行。这些特征值就是统计信息。从上面描述可以看出统计信息是查询优化的核心输入, 准确的统计信息将帮助规划器选择最合适的查询规划, 一般来说我们通过analyze语法收集整个表或者表的若干个字段的统计信息, 周期性地运行ANALYZE, 或者在对表的大部分内容做了更改之后马上运行它是个好习惯。

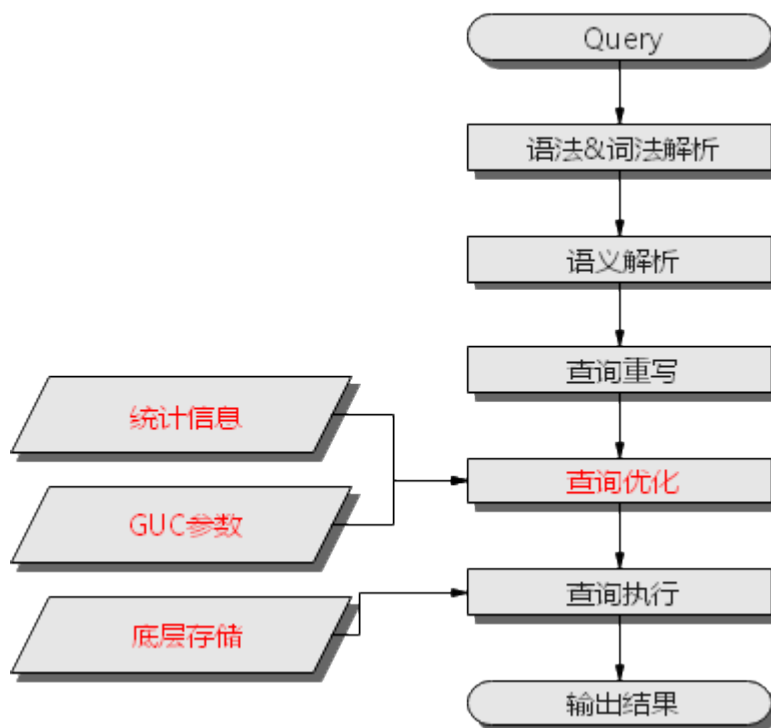
调优手段之 GUC 参数

查询优化的主要目的是为查询语句选择高效的执行方式。

如下SQL语句:

```
select count(1)
from customer inner join store_sales on (ss_customer_sk = c_customer_sk);
```

在执行customer inner join store_sales的时候, GaussDB支持Nested Loop、Merge Join和Hash Join三种不同的Join方式。优化器会根据表customer和表store_sales的统计信息估算结果集的大小以及每种join方式的执行代价, 然后对比选出执行代价最小的执行计划。

正如前面所说, 执行代价计算都是基于一定的模型和统计信息进行估算, 当因为某些原因代价估算不能反映真实的cost的时候, 我们就需要通过guc参数设置的方式让执行计划倾向更优规划。

调优手段之底层存储

GaussDB的表支持行存表、列存表, 底层存储方式的选择严格依赖于客户的具体业务场景。一般来说计算型业务查询场景(以关联、聚合操作为主)建议使用列存表; 点查询、大批量UPDATE/DELETE业务场景适合行存表。

对于每种存储方式还有对应的存储层优化手段, 这部分会在后续的调优章节深入介绍。

调优手段之 SQL 重写

除了上述干预SQL引擎所生成执行计划的执行性能外, 根据数据库的SQL执行机制以及大量的实践发现, 有些场景下, 在保证客户业务SQL逻辑的前提下, 通过一定规则由DBA重写SQL语句, 可以大幅度的提升SQL语句的性能。

这种调优场景对DBA的要求比较高, 需要对客户业务有足够的了解, 同时也需要扎实的SQL语句基本功, 后续会介绍几个常见的SQL改写场景。

9.3.2 SQL 执行计划介绍

9.3.2.1 SQL 执行计划概述

SQL执行计划是一个节点树, 显示GaussDB执行一条SQL语句时执行的详细步骤。每一个步骤为一个数据库运算符。

使用EXPLAIN命令可以查看优化器为每个查询生成的具体执行计划。EXPLAIN给每个执行节点都输出一行，显示基本的节点类型和优化器为执行这个节点预计的开销值。如图9-3所示。

图 9-3 SQL 执行计划示例

```
openGauss=# explain select *from t1, t2 where t1.c1=t2.c2;
              QUERY PLAN
-----
Hash Join (cost=58.35..355.67 rows=23091 width=16)
-> Seq Scan on t1 (cost=0.00..31.49 rows=2149 width=8)
-> Hash (cost=31.49..31.49 rows=2149 width=8)
    -> Seq Scan on t2 (cost=0.00..31.49 rows=2149 width=8)
(5 rows)
```

- 最底层节点是表扫描节点，它扫描表并返回原始数据行。不同的表访问模式有不同的扫描节点类型：顺序扫描、索引扫描等。最底层节点的扫描对象也可能是非表行数据（不是直接从表中读取的数据），如VALUES子句和返回行集的函数，它们有自己的扫描节点类型。
- 如果查询需要连接、聚集、排序、或者对原始行做其它操作，那么就会在扫描节点之上添加其它节点。并且这些操作通常都有多种方法，因此在这些位置也有可能出现不同的执行节点类型。
- 第一行(最上层节点)是执行计划总执行开销的预计。这个数值就是优化器试图最小化的数值。

执行计划显示信息

除了设置不同的执行计划显示格式外，还可以通过不同的EXPLAIN用法，显示不同程度执行计划信息。常见有如下几种，关于更多用法请参见EXPLAIN语法说明。

- EXPLAIN *statement*: 只生成执行计划，不实际执行。其中statement代表SQL语句。
- EXPLAIN ANALYZE *statement*: 生成执行计划，进行执行，并显示执行的概要信息。显示中加入了实际的运行时间统计，包括在每个规划节点内部花掉的总时间(以毫秒计)和它实际返回的行数。
- EXPLAIN PERFORMANCE *statement*: 生成执行计划，进行执行，并显示执行期间的全部信息。

为了测量运行时在执行计划中每个节点的开销，EXPLAIN ANALYZE或EXPLAIN PERFORMANCE会在当前查询执行上增加性能分析的开销。在一个查询上运行EXPLAIN ANALYZE或EXPLAIN PERFORMANCE有时会比普通查询明显的花费更多的时间。超支的数量依赖于查询的本质和使用的平台。

因此，当定位SQL运行慢问题时，如果SQL长时间运行未结束，建议通过EXPLAIN命令查看执行计划，进行初步定位。如果SQL可以运行出来，则推荐使用EXPLAIN ANALYZE或EXPLAIN PERFORMANCE查看执行计划及其实际的运行信息，以便更精准地定位问题原因。

9.3.2.2 详解

如SQL执行计划概述节中所说，EXPLAIN会显示执行计划，但并不会实际执行SQL语句。EXPLAIN ANALYZE和EXPLAIN PERFORMANCE两者都会实际执行SQL语句并返回执行信息。在这一节将详细解释执行计划及执行信息。

执行计划

以如下SQL语句为例：

```
SELECT * FROM t1, t2 WHERE t1.c1 = t2.c2;
```

执行EXPLAIN的输出为：

```
openGauss=# explain select *from t1, t2 where t1.c1=t2.c2;
               QUERY PLAN
-----
Hash Join (cost=58.35..355.67 rows=23091 width=16)
-> Seq Scan on t1 (cost=0.00..31.49 rows=2149 width=8)
-> Hash (cost=31.49..31.49 rows=2149 width=8)
    -> Seq Scan on t2 (cost=0.00..31.49 rows=2149 width=8)
(5 rows)
```

执行计划层级解读（纵向）：

1. 第一层：Seq Scan on t2
表扫描算子，用Seq Scan的方式扫描表t2。这一层的作用是把表t2的数据从buffer或者磁盘上读上来输送给上层节点参与计算。
2. 第二层：Hash
Hash算子，作用是把下层计算输送上来的算子计算hash值，为后续hash join操作做数据准备。
3. 第三层：Seq Scan on t1
表扫描算子，用Seq Scan的方式扫描表t1。这一层的作用是把表t1的数据从buffer或者磁盘上读上来输送给上层节点参与hash join计算。
4. 第四层：Hash Join
join算子，主要作用是将t1表和t2表的数据通过hash join的方式连接，并输出结果数据。

执行计划中的关键字说明：

1. 表访问方式
 - Seq Scan
全表顺序扫描。
 - Index Scan
优化器决定使用两步的规划：最底层的规划节点访问一个索引，找出匹配索引条件的行的位置，然后上层规划节点真实地从表中抓取出那些行。独立地抓取数据行比顺序地读取它们的开销高很多，但是因为并非所有表的页面都被访问了，这么做实际上仍然比一次顺序扫描开销要少。使用两层规划的原因是，上层规划节点在读取索引标识出来的行位置之前，会先将它们按照物理位置排序，这样可以最小化独立抓取的开销。
如果在WHERE里面使用的好几个字段上都有索引，那么优化器可能会使用索引的AND或OR的组合。但是这么做要求访问两个索引，因此与只使用一个索引，而把另外一个条件只当作过滤器相比，这个方法未必是更优。
索引扫描可以分为以下几类，他们之间的差异在于索引的排序机制。
 - Bitmap Index Scan
使用位图索引抓取数据页。

- Index Scan using index_name
使用简单索引搜索，该方式按照索引键的顺序在索引表中抓取数据。该方式最常用于在大数据量表中只抓取少量数据的情况，或者通过ORDER BY条件匹配索引顺序的查询，以减少排序时间。
2. 表连接方式
- Nested Loop
嵌套循环，适用于被连接的数据子集较小的查询。在嵌套循环中，外表驱动内表，外表返回的每一行都要在内表中检索找到它匹配的行，因此整个查询返回的结果集不能太大（不能大于10000），要把返回子集较小的表作为外表，而且在内表的连接字段上建议要有索引。
 - (Sonic) Hash Join
哈希连接，适用于数据量大的表的连接方式。优化器使用两个表中较小的表，利用连接键在内存中建立hash表，然后扫描较大的表并探测散列，找到与散列匹配的行。Sonic和非Sonic的Hash Join的区别在于所使用hash表结构不同，不影响执行的结果集。
 - Merge Join
归并连接，通常情况下执行性能差于哈希连接。如果源数据已经被排序过，在执行融合连接时，并不需要再排序，此时融合连接的性能优于哈希连接。
3. 运算符
- sort
对结果集进行排序。
 - filter
EXPLAIN输出显示WHERE子句当作一个"filter"条件附属于顺序扫描计划节点。这意味着规划节点为它扫描的每一行检查该条件，并且只输出符合条件的行。预计的输出行数降低了，因为有WHERE子句。不过，扫描仍将必须访问所有 10000 行，因此开销没有降低；实际上它还增加了一些（确切的说，通过10000 * cpu_operator_cost）以反映检查WHERE条件的额外CPU时间。
 - LIMIT
LIMIT限定了执行结果的输出记录数。如果增加了LIMIT，那么不是所有的行都会被检索到。

执行信息

以如下SQL语句为例：

```
select sum(t2.c1) from t1,t2 where t1.c1=t2.c2 group by t1.c2;
```

执行EXPLAIN PERFORMANCE输出为：

```
openGauss=# explain performance select sum(t2.c1) from t1, t2 where t1.c1=t2.c2 group by t1.c2;
          QUERY PLAN
-----
HashAggregate (cost=471.13..473.13 rows=200 width=16) (actual time=0.068..0.068 rows=0 loops=1)
  Output: sum(t2.c1), t1.c2
  Group By Key: t1.c2
  (CPU: ex c/r=0, ex row=0, ex c/c=164552, inc c/c=175720)
-> Hash Join (cost=58.35..355.67 rows=23091 distinct=[200, 200] width=8) (actual time=0.004..0.004 rows=0 loops=1)
  Output: t1.c2, t2.c1
  (CPU: ex c/r=0, ex row=0, ex c/c=7384, inc c/c=11168)
-> Seq Scan on public.t1 (cost=0.00..31.49 rows=2149 width=8) (actual time=0.001..0.001 rows=0 loops=1)
  Output: t1.c1, t1.c2
  (CPU: ex c/r=0, ex row=0, ex c/c=3784, inc c/c=3784)
-> Hash (cost=31.49..31.49 rows=2149 width=8) (Actual time: never executed)
  Output: t2.c1, t2.c2
  Buckets: 0 Batches: 0 Memory Usage: 0kB
  (CPU: ex c/r=0, ex row=0, ex c/c=0, inc c/c=0)
-> Seq Scan on public.t2 (cost=0.00..31.49 rows=2149 width=8) (Actual time: never executed)
  Output: t2.c2, t2.c2
  (CPU: ex c/r=0, ex row=0, ex c/c=0, inc c/c=0)
Total runtime: 1.087 ms
(19 rows)
```

9.3.3 调优流程

对慢SQL语句进行分析，通常包括以下步骤：

操作步骤

- 步骤1** 收集SQL中涉及到的所有表的统计信息。在数据库中，统计信息是规划器生成计划的源数据。没有收集统计信息或者统计信息陈旧往往会造成执行计划严重劣化，从而导致性能问题。从经验数据来看，10%左右性能问题是因为没有收集统计信息。具体请参见[更新统计信息](#)。
- 步骤2** 通过查看执行计划来查找原因。如果SQL长时间运行未结束，通过EXPLAIN命令查看执行计划，进行初步定位。如果SQL可以运行出来，则推荐使用EXPLAIN ANALYZE或EXPLAIN PERFORMANCE查看执行计划及实际运行情况，以便更精准地定位问题原因。有关执行计划的详细介绍请参见[SQL执行计划介绍](#)。
- 步骤3** [审视和修改表定义](#)。
- 步骤4** 针对EXPLAIN或EXPLAIN PERFORMANCE信息，定位SQL慢的具体原因以及改进措施，具体参见[典型SQL调优点](#)。
- 步骤5** 通常情况下，有些SQL语句可以通过查询重写转换成等价的，或特定场景下等价的语句。重写后的语句比原语句更简单，且可以简化某些执行步骤达到提升性能的目的。查询重写方法在各个数据库中基本是通用的。[经验总结：SQL语句改写规则](#)介绍了几种常用的通过改写SQL进行调优的方法。

----结束

9.3.4 更新统计信息

在数据库中，统计信息是规划器生成计划的源数据。没有收集统计信息或者统计信息陈旧往往会造成执行计划严重劣化，从而导致性能问题。

背景信息

ANALYZE语句可收集与数据库中表内容相关的统计信息，统计结果存储在系统表PG_STATISTIC中。查询优化器会使用这些统计数据，以生成最有效的执行计划。

建议在执行了大批量插入/删除操作后，例行对表或全库执行ANALYZE语句更新统计信息。目前默认收集统计信息的采样比例是30000行（即：guc参数default_statistics_target默认为100），如果表的总行数超过一定行数（大于1600000），建议设置guc参数default_statistics_target为-2，即按2%收集样本估算统计信息。

对于在批处理脚本或者存储过程中生成的中间表，也需要在完成数据生成之后显式的调用ANALYZE。

对于表中多个列有相关性且查询中有同时基于这些列的条件或分组操作的情况，可尝试收集多列统计信息（当前特性是实验室特性，使用时请联系华为工程师提供技术支持），以便查询优化器可以更准确地估算行数，并生成更有效的执行计划。

操作步骤

使用以下命令更新某个表或者整个database的统计信息。

```
ANALYZE tablename;           --更新单个表的统计信息
ANALYZE;                      --更新全库的统计信息
```

使用以下命令进行多列统计信息（当前特性是实验室特性，使用时请联系华为工程师提供技术支持）相关操作。

```
ANALYZE tablename ((column_1, column_2));           --收集tablename表的column_1、column_2列的多列统计信息

ALTER TABLE tablename ADD STATISTICS ((column_1, column_2)); --添加tablename表的column_1、column_2列的多列统计信息声明
ANALYZE tablename;                                   --收集单列统计信息，并收集已声明的多列统计信息

ALTER TABLE tablename DELETE STATISTICS ((column_1, column_2)); --删除tablename表的column_1、column_2列的多列统计信息或其声明
```

须知

在使用ALTER TABLE tablename ADD STATISTICS语句添加了多列统计信息声明后，系统并不会立刻收集多列统计信息，而是在下次对该表或全库进行ANALYZE时，进行多列统计信息的收集。

如果想直接收集多列统计信息，请使用ANALYZE命令进行收集。

说明

使用EXPLAIN查看各SQL的执行计划时，如果发现某个表SEQ SCAN的输出中rows=10，rows=10是系统给的默认值，有可能该表没有进行ANALYZE，需要对该表执行ANALYZE。

9.3.5 审视和修改表定义

9.3.5.1 审视和修改表定义概述

好的表定义至少需要达到以下几个目标：

1. **减少扫描数据量**。通过分区的剪枝机制可以实现该点。
2. **尽量极少随机IO**。通过聚簇/局部聚簇可以实现该点。

表定义在数据库设计阶段创建，在SQL调优过程中进行审视和修改。

9.3.5.2 选择存储模型

进行数据库设计时，表设计上的一些关键项将严重影响后续整库的查询性能。表设计对数据存储也有影响：好的表设计能够减少I/O操作及最小化内存使用，进而提升查询性能。

表的存储模型选择是表定义的第一步。客户业务属性是表的存储模型的决定性因素，依据下面表格选择适合当前业务的存储模型。

存储模型	适用场景
行存	点查询(返回记录少，基于索引的简单查询)。增删改比较多的场景。
列存	统计分析类查询 (group, join多的场景)。

9.3.5.3 使用局部聚簇

局部聚簇 (Partial Cluster Key) 是列存下的一种技术。这种技术可以通过min/max稀疏索引较快的实现基表扫描的filter过滤。Partial Cluster Key可以指定多列，但是一般不建议超过2列。Partial Cluster Key的选取原则：

1. 受基表中的简单表达式约束。这种约束一般形如col op const，其中col为列名，op为操作符 =、>、>=、<=、<，const为常量值。
2. 尽量采用选择度比较高(过滤掉更多数据)的简单表达式中的列。
3. 尽量把选择度比较低的约束col放在Partial Cluster Key中的前面。
4. 尽量把枚举类型的列放在Partial Cluster Key中的前面。

9.3.5.4 使用分区表

分区表是把逻辑上的一张表根据某种方案分成几张物理块进行存储。这张逻辑上的表称之为分区表，物理块称之为分区。分区表是一张逻辑表，不存储数据，数据实际是存储在分区上的。分区表和普通表相比具有以下优点：

1. 改善查询性能：对分区对象的查询可以仅搜索自己关心的分区，提高检索效率。
2. 增强可用性：如果分区表的某个分区出现故障，表在其他分区的数据仍然可用。
3. 方便维护：如果分区表的某个分区出现故障，需要修复数据，只修复该分区即可。

GaussDB支持的分区表为一级分区表和二级分区表，其中一级分区表包括范围分区表、间隔分区表、列表分区表、哈希分区表四种，二级分区表包括范围分区、列表分区、哈希分区两两组合的九种。

- 范围分区表：将数据基于范围映射到每一个分区。这个范围是由创建分区表时指定的分区键决定的。分区键经常采用日期，例如将销售数据按照月份进行分区。
- 间隔分区表：是一种特殊的范围分区表，相比范围分区表，新增间隔值定义，当插入记录找不到匹配的分区时，可以根据间隔值自动创建分区。
- 列表分区表：将数据中包含的键值分别存储在再不同的分区中，依次将数据映射到每一个分区，分区中包含的键值由创建分区表时指定。
- 哈希分区表：将数据根据内部哈希算法依次映射到每一个分区中，包含的分区个数由创建分区表时指定。
- 二级分区表：由范围分区、列表分区、哈希分区任意组合得到的分区表，其一级分区和二级分区均可以使用前面三种定义方式。

9.3.5.5 选择数据类型

高效数据类型，主要包括以下三方面：

1. 尽量使用执行效率比较高的数据类型

一般来说整型数据运算(包括=、>、<、≥、≤、≠等常规的比较运算，以及group by)的效率比字符串、浮点数要高。比如某客户场景中对列存表进行点查询，filter条件在一个numeric列上，执行时间为10+s；修改numeric为int类型之后，执行时间缩短为1.8s左右。

2. 尽量使用短字段的数据类型

长度较短的数据类型不仅可以减小数据文件的大小，提升IO性能；同时也可以减小相关计算时的内存消耗，提升计算性能。比如对于整型数据，如果可以用smallint就尽量不用int，如果可以用int就尽量不用bigint。

3. 使用一致的数据类型

表关联列尽量使用相同的数据类型。如果表关联列数据类型不同，数据库必须动态地转化为相同的数据类型进行比较，这种转换会带来一定的性能开销。

9.3.6 典型 SQL 调优点

SQL调优是一个不断分析与尝试的过程：试跑Query，判断性能是否满足要求；如果不满足要求，则通过[查看执行计划](#)分析原因并进行针对性优化；然后重新试跑和优化，直到满足性能目标。

9.3.6.1 SQL 自诊断

用户在执行查询或者执行INSERT/DELETE/UPDATE/CREATE TABLE AS语句时，可能会遇到性能问题。这种情况下，通过查询[PG_CONTROL_GROUP_CONFIG](#)，[GS_SESSION_MEMORY_DETAIL](#)视图的warning字段可以获得对应查询可能导致性能问题的告警信息，为性能调优提供参考。

SQL自诊断的告警类型与[resource_track_level](#)的设置有关系。如果resource_track_level设置为query，则可以诊断多列/单列统计信息未收集和SQL不下推的告警。如果resource_track_level设置为operator，则可以诊断所有的告警场景。

SQL自诊断的诊断范围与[resource_track_cost](#)的设置有关系。当SQL的代价大于resource_track_cost时，SQL才会被诊断。SQL的代价可以通过explain来确认。

SQL自诊断功能受enable_analyze_check参数影响，使用前应确认该开关已打开。

执行语句较多时，可能会由于内存管控导致部分数据无法收集，可以尝试将instr_unique_sql_count设置值调高。

告警场景

目前支持对多列/单列统计信息未收集导致性能问题的场景上报告警。

如果存在单列或者多列统计信息（当前特性是实验室特性，使用时请联系华为工程师提供技术支持）未收集，则上报相关告警。调优方法可以参考[更新统计信息](#)和[统计信息调优](#)。

告警信息示例：

整表的统计信息未收集：

```
Statistic Not Collect:  
schema_test.t1
```

单列统计信息未收集：

```
Statistic Not Collect:  
schema_test.t2(c1,c2)
```

多列统计信息未收集：

```
Statistic Not Collect:  
schema_test.t3((c1,c2))
```

单列和多列统计信息未收集：

```
Statistic Not Collect:  
schema_test.t4(c1,c2) schema_test.t4((c1,c2))
```

规格约束

1. 告警字符串长度上限为2048。如果告警信息超过这个长度（例如存在大量未收集统计信息的超长表名，列名等信息）则不告警，只上报warning：
WARNING, "Planner issue report is truncated, the rest of planner issues will be skipped"
2. 如果query存在limit节点（即查询语句中包含limit），则不会上报limit节点以下的Operator级别的告警。

9.3.6.2 子查询调优

子查询背景介绍

应用程序通过SQL语句来操作数据库时会使用大量的子查询，这种写法比直接对两个表做连接操作在结构上和思路上更清晰，尤其是在一些比较复杂的查询语句中，子查询有更完整、更独立的语义，会使SQL对业务逻辑的表达更清晰更容易理解，因此得到了广泛的应用。

GaussDB根据子查询在SQL语句中的位置把子查询分成了子查询、子链接两种形式。

- 子查询SubQuery：对应于查询解析树中的范围表RangeTblEntry，更通俗一些指的是出现在FROM语句后面的独立的SELECT语句。
- 子链接SubLink：对应于查询解析树中的表达式，更通俗一些指的是出现在where/on子句、targetlist里面的语句。

综上，对于查询解析树而言，SubQuery的本质是范围表、而SubLink的本质是表达式。针对SubLink场景而言，由于SubLink可以出现在约束条件、表达式中，按照GaussDB对sublink的实现，sublink可以分为以下几类：

- exist_sublink：对应EXIST、NOT EXIST语句
- any_sublink：对应op ANY(select...)语句，其中OP可以是<, >, =操作符，IN/NOT IN (select...)也属于这一类。
- all_sublink：对应op ALL(select...)语句，其中OP可以是<, >, =操作符
- rowcompare_sublink：对应record op (select ...)语句
- expr_sublink：对应(SELECT with single targetlist item ...)语句
- array_sublink：对应ARRAY(select...)语句
- cte_sublink：对应with query(...)语句

其中的sublink为exist_sublink、any_sublink，在GaussDB的优化引擎中对其应用场景做了优化（子链接提升）。另外，expr_sublink也可以提升，但是由于SQL语句中子查询的使用的灵活性，会带来SQL子查询过于复杂造成性能问题。如果希望关闭expr_sublink的提升优化，可以通过guc参数rewrite_rule来设置，详情见[其他优化器选项](#)。子查询从大类上来看，分为非相关子查询和相关子查询：

- **非相关子查询None-Related SubQuery**

子查询的执行不依赖于外层父查询的任何属性值。这样子查询具有独立性，可独自求解，形成一个子查询计划先于外层的查询求解。

例如：

```
select t1.c1,t1.c2
from t1
where t1.c1 in (
  select c2
  from t2
  where t2.c2 IN (2,3,4)
);
```

QUERY PLAN

```
-----  
Hash Join  
Hash Cond: (t1.c1 = t2.c2)  
-> Seq Scan on t1  
    Filter: (c1 = ANY ('{2,3,4}'::integer[]))  
-> Hash  
    -> HashAggregate  
        Group By Key: t2.c2  
        -> Seq Scan on t2  
            Filter: (c2 = ANY ('{2,3,4}'::integer[]))  
(9 rows)
```

- 相关子查询Correlated-SubQuery

子查询的执行依赖于外层父查询的一些属性值（如下列示例 $t2.c1 = t1.c1$ 条件中的 $t1.c1$ ）作为内层查询的一个AND-ed条件。这样的子查询不具备独立性，需要和外层查询按分组进行求解。

例如：

```
select t1.c1,t1.c2  
from t1  
where t1.c1 in (  
    select c2  
    from t2  
    where t2.c1 = t1.c1 AND t2.c2 in (2,3,4)  
);
```

QUERY PLAN

```
-----  
Seq Scan on t1  
Filter: (SubPlan 1)  
SubPlan 1  
-> Seq Scan on t2  
    Filter: ((c1 = t1.c1) AND (c2 = ANY ('{2,3,4}'::integer[])))  
(5 rows)
```

GaussDB 对 SubLink 的优化

针对SubLink的优化策略主要是让内层的子查询提升(pullup)，能够和外表直接做关联查询，从而避免生成SubPlan+Broadcast内表的执行计划。判断子查询是否存在性能风险，可以通过explain查询语句查看Sublink的部分是否被转换成SubPlan的执行计划。

例如：

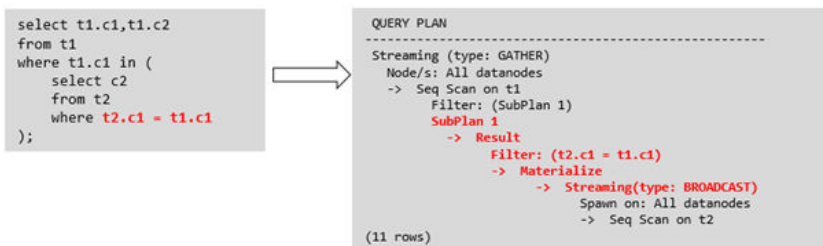

箭头右侧执行计划应替换成下面的执行计划：

```
QUERY PLAN  
-----  
Seq Scan on t1  
Filter: (SubPlan 1)  
SubPlan 1  
-> Seq Scan on t2  
Filter: (c1 = t1.c1)  
(5 rows)
```

- 目前GaussDB支持的Sublink-Release场景

- IN-Sublink无相关条件

- 不能包含上一层查询的表中的列（可以包含更高层查询表中的列）。
- 不能包含易变函数。

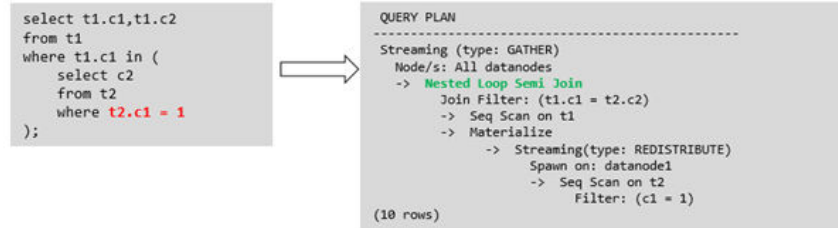

箭头右侧执行计划应替换成下面的执行计划：

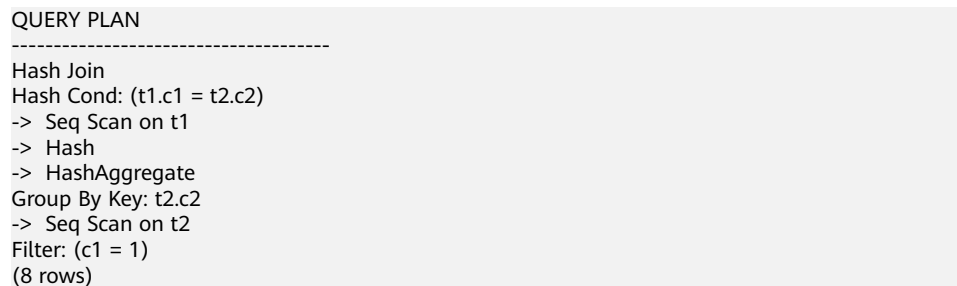

- Exist-Sublink包含相关条件

Where子句中必须包含上一层查询的表中的列，子查询的其它部分不能含有上层查询的表中的列。其它限制如下。

- 子查询必须有from子句。
- 子查询不能含有with子句。
- 子查询不能含有聚集函数。
- 子查询里不能包含集合操作、排序、limit、windowagg、having操作。
- 不能包含易变函数。

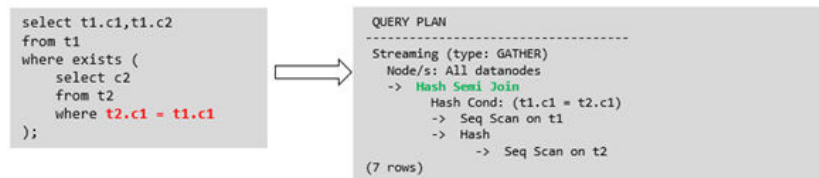

箭头右侧执行计划应替换成下面的执行计划：

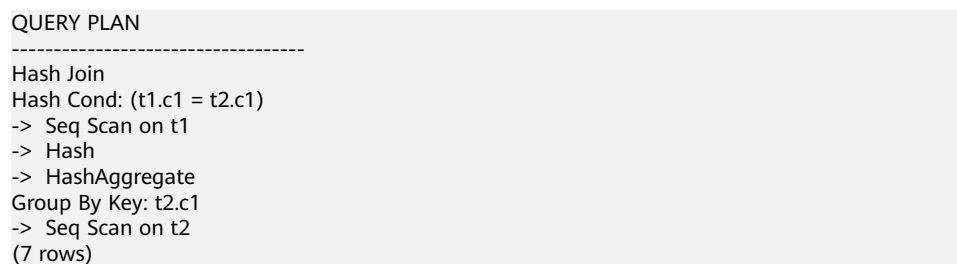

- 包含聚集函数的等值相关子查询的提升

子查询的where条件中必须含有来自上一层的列，而且此列必须和子查询本层涉及表中的列做相等判断，且这些条件必须用and连接。其它地方不能包含上层的列。其它限制条件如下。

- 子查询中where条件包含的表达式(列名)必须是表中的列。
- 子查询的Select关键字后，必须有且仅有一个输出列，此输出列必须是聚集函数(如max)，并且聚集函数的参数(t2.c2)不能是来自外层表(t1)中的列。聚集函数不能是count。

例如，下列示例可以提升。

```
select * from t1 where c1 >(
    select max(t2.c1) from t2 where t2.c1=t1.c1
);
```

下列示例不能提升，因为子查询没有聚集函数。

```
select * from t1 where c1 >(
    select t2.c1 from t2 where t2.c1=t1.c1
);
```

下列示例不能提升，因为子查询有两个输出列。

```
select * from t1 where (c1,c2) >(
    select max(t2.c1),min(t2.c2) from t2 where t2.c1=t1.c1
);
```

- 子查询必须是from子句。
- 子查询中不能有groupby、having、集合操作。
- 子查询只能是inner join。

例如：下列示例不能提升。

```
select * from t1 where c1 >(
    select max(t2.c1) from t2 full join t3 on (t2.c2=t3.c2) where t2.c1=t1.c1
);
```

- 子查询的targetlist中不能包含返回set的函数。
- 子查询的where条件中必须含有来自上一层的列，而且此列必须和子查询层涉及表中的列做相等判断，且这些条件必须用and连接。其它地方不能包含上层的上层中的列。例如：下列示例中的最内层子链接可以提升。

```
select * from t3 where t3.c1=(
    select t1.c1
    from t1 where c1 >(
        select max(t2.c1) from t2 where t2.c1=t1.c1
    ));
```

基于上面的示例，再加一个条件，则不能提升，因为最内侧子查询引用了上层中的列。示例如下：

```
select * from t3 where t3.c1=(
    select t1.c1
    from t1 where c1 >(
        select max(t2.c1) from t2 where t2.c1=t1.c1 and t3.c1>t2.c2
    ));
```

- 提升OR子句中的SubLink

当WHERE过滤条件中有OR连接的EXIST相关SubLink，

例如：

```
select a, c from t1
where t1.a = (select avg(a) from t3 where t1.b = t3.b) or
exists (select * from t4 where t1.c = t4.c);
```

将OR-ed连接的EXIST相关子查询OR字句的提升过程:

i. 提取where条件中, or子句中的opExpr。为: t1.a = (select avg(a) from t3 where t1.b = t3.b)

ii. 这个op操作中包含subquery, 判断是否可以提升, 如果可以提升, 重写subquery为: select avg(a), t3.b from t3 group by t3.b, 生成not null条件t3.b is not null, 并将这个opexpr用这个not null条件替换。此时SQL变为:

```
select a, c
from t1 left join (select avg(a) avg, t3.b from t3 group by t3.b) as t3 on (t1.a = avg
and t1.b = t3.b)
where t3.b is not null or exists (select * from t4 where t1.c = t4.c);
```

iii. 再次提取or子句中的exists sublink, exists (select * from t4 where t1.c = t4.c), 判断是否可以提升, 如果可以提升, 转换subquery为: select t4.c from t4 group by t4.c生成NotNull条件t4.c is not null提升查询, SQL变为:

```
select t1.a, t1.c from t1 left join (select avg(a) avg, t3.b from t3 group by t3.b) as t3 on
(t1.a = avg and t1.b = t3.b) left join (select t5.c from t5 group by t5.c) as t5 on (t1.c =
t5.c) where t3.b is not null or t5.c is not null;
```

- **目前GaussDB不支持的Sublink-Release场景**

除了以上场景之外都不支持Sublink提升, 因此关联子查询会被计划成SubPlan+Broadcast的执行计划, 当inner表的数据量较大时则会产生性能风险。

如果相关子查询中跟外层的两张表做join, 那么无法提升该子查询, 需要通过将父SQL创建成with子句, 然后再跟子查询中的表做相关子查询。

例如:

```
select distinct t1.a, t2.a
from t1 left join t2 on t1.a=t2.a and not exists (select a,b from test1 where test1.a=t1.a and
test1.b=t2.a);
```

改写为

```
with temp as
(
  select * from (select t1.a as a, t2.a as b from t1 left join t2 on t1.a=t2.a)
)
select distinct a,b
from temp
where not exists (select a,b from test1 where temp.a=test1.a and temp.b=test1.b);
```

- 出现在targetlist里的相关子查询无法提升(不含count)

例如:

```
explain (costs off)
select (select c2 from t2 where t1.c1 = t2.c1) ssq, t1.c2
from t1
where t1.c2 > 10;
```

执行计划为:

```
explain (costs off)
select (select c2 from t2 where t1.c1 = t2.c1) ssq, t1.c2
from t1
where t1.c2 > 10;
      QUERY PLAN
-----
Seq Scan on t1
  Filter: (c2 > 10)
  SubPlan 1
    -> Seq Scan on t2
```

```
Filter: (t1.c1 = c1)
(5 rows)
```

由于相关子查询出现在targetlist（查询返回列表）里，对于t1.c1=t2.c1不匹配的场景仍然需要输出值，因此使用right-outerjoin关联t2&t1，以确保t1.c1=t2.c1在不匹配时，子SSQ能够返回不匹配的补空值。

说明

SSQ和CSSQ的解释如下：

- SSQ: ScalarSubQuery一般指返回1行1列scalar值的sublink，简称SSQ。
- CSSQ: Correlated-ScalarSubQuery和SSQ相同不过是指包含相关条件的SSQ。

上述SQL语句可以改写为：

```
with ssq as
(
  select * from t1 where t1.c2 >10
)
select t2.c2,ssq.c2 from t2 right join ssq on ssq.c1 = t2.c1;
```

改写后的执行计划为：

```
QUERY PLAN
-----
Hash Right Join
Hash Cond: (t2.c1 = t1.c1)
-> Seq Scan on t2
-> Hash
    -> Seq Scan on t1
        Filter: (c2 > 10)
(6 rows)
```

可以看到出现在SSQ返回列表里的相关子查询SSQ，已经被提升成Right Join，从而避免当内表t2较大时出现SubPlan+Broadcast计划导致性能变差。

- 出现在targetlist里的相关子查询无法提升(带count)

例如：

```
select (select count(*) from t2 where t2.c1=t1.c1) cnt, t1.c1, t3.c1
from t1,t3
where t1.c1=t3.c1 order by cnt, t1.c1;
```

执行计划为

```
QUERY PLAN
-----
Sort
Sort Key: ((SubPlan 1)), t1.c1
-> Hash Join
Hash Cond: (t1.c1 = t3.c1)
-> Seq Scan on t1
-> Hash
    -> Seq Scan on t3
SubPlan 1
-> Aggregate
    -> Seq Scan on t2
        Filter: (c1 = t1.c1)
(11 rows)
```

由于相关子查询出现在targetlist(查询返回列表)里，对于t1.c1=t2.c1不匹配的场景仍然需要输出值，因此使用left-outerjoin关联T1&T2确保t1.c1=t2.c1在不匹配时子SSQ能够返回不匹配的补空值，但是这里带了count语句及时在t1.c1=t2.t1不匹配时需要输出0，因此可以使用一个case-when NULL then 0 else count(*)来代替。

上述SQL语句可以改写为：

```
with ssq as
(
```

```
select count(*) cnt, c1 from t2 group by c1
)
select case when
    ssq.cnt is null then 0
    else ssq.cnt
end cnt, t1.c1, t3.c1
from t1 left join ssq on ssq.c1 = t1.c1,t3
where t1.c1 = t3.c1
order by ssq.cnt, t1.c1;
```

改写后的执行计划为

```
-----
QUERY PLAN
-----
Sort
  Sort Key: ssq.cnt, t1.c1
  CTE ssq
    -> HashAggregate
      Group By Key: t2.c1
      -> Seq Scan on t2
    -> Hash Join
      Hash Cond: (t1.c1 = t3.c1)
      -> Hash Left Join
        Hash Cond: (t1.c1 = ssq.c1)
        -> Seq Scan on t1
        -> Hash
          -> CTE Scan on ssq
      -> Hash
        -> Seq Scan on t3
(15 rows)
```

- 相关条件为不等值场景

例如：

```
select t1.c1, t1.c2
from t1
where t1.c1 = (select agg() from t2.c2 > t1.c2);
```

对于非等值相关条件的SubLink目前无法提升，从语义上可以通过做2次join（一次CorrelationKey，一次rownum自关联）达到提升改写的目的。

改写方案有两种。

■ 子查询改写方式

```
select t1.c1, t1.c2
from t1, (
    select t1.rowid, agg() aggref
    from t1,t2
    where t1.c2 > t2.c2 group by t1.rowid
) dt /* derived table */
where t1.rowid = dt.rowid AND t1.c1 = dt.aggref;
```

■ CTE改写方式

```
WITH dt as
(
    select t1.rowid, agg() aggref
    from t1,t2
    where t1.c2 > t2.c2 group by t1.rowid
)
select t1.c1, t1.c2
from t1, derived_table
where t1.rowid = derived_table.rowid AND
t1.c1 = derived_table.aggref;
```

须知

- 对于AGG类型为count(*)时需要进行CASE-WHEN对没有match的场景补0处理，非COUNT(*)场景NULL处理。
- CTE改写方式如果有sharescan支持性能上能够更优。

更多优化示例

示例：修改select语句，将子查询修改为和主表的join，或者修改为可以提升的subquery，但是在修改前后需要保证语义的正确性。

```
explain (costs off) select * from t1 where t1.c1 in (select t2.c1 from t2 where t1.c1 = t2.c2);
QUERY PLAN
-----
Seq Scan on t1
  Filter: (SubPlan 1)
  SubPlan 1
    -> Seq Scan on t2
        Filter: (t1.c1 = c2)
(5 rows)
```

上面事例计划中存在一个subPlan，为了消除这个subPlan可以修改语句为：

```
explain (costs off) select * from t1 where exists (select t2.c1 from t2 where t1.c1 = t2.c2 and t1.c1 = t2.c1);
QUERY PLAN
-----
Hash Join
  Hash Cond: (t1.c1 = t2.c2)
  -> Seq Scan on t1
  -> Hash
    -> HashAggregate
        Group By Key: t2.c2, t2.c1
    -> Seq Scan on t2
        Filter: (c2 = c1)
(8 rows)
```

从计划可以看出，subPlan消除了，计划变成了两个表的hash join，这样会大大提高执行效率。

9.3.6.3 统计信息调优

统计信息调优介绍

GaussDB是基于代价估算生成的最优执行计划。优化器需要根据analyze收集的统计信息行数估算和代价估算，因此统计信息对优化器行数估算和代价估算起着至关重要的作用。通过analyze收集全局统计信息，主要包括：pg_class表中的relpages和reltuples；pg_statistic表中的stadistinct、stanullfrac、stanumbersN、stavaluesN、histogram_bounds等。

实例分析 1：未收集统计信息导致查询性能差

在很多场景下，由于查询中涉及到的表或列没有收集统计信息，会对查询性能有很大的影响。

表结构如下所示：

```
CREATE TABLE LINEITEM
(
  L_ORDERKEY    BIGINT    NOT NULL
```

```
, L_PARTKEY      BIGINT      NOT NULL
, L_SUPPKEY      BIGINT      NOT NULL
, L_LINENUMBER  BIGINT      NOT NULL
, L_QUANTITY     DECIMAL(15,2) NOT NULL
, L_EXTENDEDPRICE DECIMAL(15,2) NOT NULL
, L_DISCOUNT   DECIMAL(15,2) NOT NULL
, L_TAX         DECIMAL(15,2) NOT NULL
, L_RETURNFLAG  CHAR(1)     NOT NULL
, L_LINESTATUS  CHAR(1)     NOT NULL
, L_SHIPDATE    DATE        NOT NULL
, L_COMMITDATE  DATE        NOT NULL
, L_RECEIPTDATE DATE        NOT NULL
, L_SHIPINSTRUCT CHAR(25)   NOT NULL
, L_SHIPMODE    CHAR(10)    NOT NULL
, L_COMMENT     VARCHAR(44)  NOT NULL
) with (orientation = column, COMPRESSION = MIDDLE);

CREATE TABLE ORDERS
(
O_ORDERKEY      BIGINT      NOT NULL
, O_CUSTKEY      BIGINT      NOT NULL
, O_ORDERSTATUS CHAR(1)     NOT NULL
, O_TOTALPRICE  DECIMAL(15,2) NOT NULL
, O_ORDERDATE   DATE        NOT NULL
, O_ORDERPRIORITY CHAR(15)  NOT NULL
, O_CLERK       CHAR(15)    NOT NULL
, O_SHIPPRIORITY BIGINT      NOT NULL
, O_COMMENT     VARCHAR(79)  NOT NULL
)with (orientation = column, COMPRESSION = MIDDLE);
```

查询语句如下所示:

```
explain verbose select
count(*) as numwait
from
lineitem l1,
orders
where
o_orderkey = l1.l_orderkey
and o_orderstatus = 'F'
and l1.l_receiptdate > l1.l_commitdate
and not exists (
select
*
from
lineitem l3
where
l3.l_orderkey = l1.l_orderkey
and l3.l_suppkey <> l1.l_suppkey
and l3.l_receiptdate > l3.l_commitdate
)
order by
numwait desc;
```

当出现该问题时，可以通过如下方法确认查询中涉及到的表或列有没有做过analyze收集统计信息。

1. 通过explain verbose执行query分析执行计划时会提示WARNING信息，如下所示:

```
WARNING:Statistics in some tables or columns(public.lineitem.l_receiptdate,
public.lineitem.l_commitdate, public.lineitem.l_orderkey, public.lineitem.l_suppkey,
public.orders.o_orderstatus, public.orders.o_orderkey) are not collected.
HINT:Do analyze for them in order to generate optimized plan.
```

2. 可以通过在pg_log目录下的日志文件中查找以下信息来确认是当前执行的query是否由于没有收集统计信息导致查询性能变差。

```
2017-06-14 17:28:30.336 CST 140644024579856 20971684 [BACKEND] LOG:Statistics in some tables
or columns(public.lineitem.l_receiptdate, public.lineitem.l_commitdate, public.lineitem.l_orderkey,
public.linei
```

```
tem.l_suppkey, public.orders.o_orderstatus, public.orders.o_orderkey) are not collected.
2017-06-14 17:28:30.336 CST 140644024579856 20971684 [BACKEND] HINT:Do analyze for them in
order to generate optimized plan.
```

当通过以上方法查看到哪些表或列没有做analyze，可以通过对WARNING或日志中上报的表或列做analyze可以解决由于为收集统计信息导致查询变慢的问题。

9.3.6.4 算子级调优

算子级调优介绍

一个查询语句要经过多个算子步骤才会输出最终的结果。由于个别算子耗时过长导致整体查询性能下降的情况比较常见。这些算子是整个查询的瓶颈算子。通用的优化手段是EXPLAIN ANALYZE/PERFORMANCE命令查看执行过程的瓶颈算子，然后进行针对性优化。

如下面的执行过程信息中，Hashagg算子的执行时间占总时间的： $(51016-13535)/56476 \approx 66\%$ ，此处Hashagg算子就是这个查询的瓶颈算子，在进行性能优化时应当优先考虑此算子的优化。

id	operation	A-time	A-rows	E-rows	Peak Memory	E-memory	A-width	E-width	E-costs
1	Row Adapter	56476.397	10000000	237060	19KB			20	2093222.75
2	Vector Streaming (type: GATHER)	55664.220	10000000	237060	243KB			20	2093222.75
3	Vector Hash Aggregate	[55224.685,55132.180]	10000000	237060	[25949KB,29441KB]	1MB	[20,20]	20	2093222.75
4	Vector Streaming(type: REDISTRIBUTE)	[52519.781,53709.779]	339364604	4856184	[1219KB,1219KB]	1MB		20	10451210.85
5	Vector Hash Aggregate	[35875.636,51016.424]	339364604	4856184	[732850KB,746894KB]	1MB	[20,20]	20	10457195.65
6	Vector Partition Iterator	[9035.202,13565.894]	970000000	935838097	[94KB,98KB]	1MB		20	10195891.68
7	Partitioned ORow Scan on xuji_e_op_day_energy_mv_1	[9015.645,13335.345]	970000000	935838097	[94KB,94KB]	1MB		20	10195891.68

算子级调优示例

示例1：基表扫描时，对于点查或者范围扫描等过滤大量数据的查询，如果使用SeqScan全表扫描会比较耗时，可以在条件列上建立索引选择IndexScan进行索引扫描提升扫描效率。

```
openGauss=# explain (analyze on, costs off) select * from store_sales where ss_sold_date_sk = 2450944;
```

id	operation	A-time	A-rows	Peak Memory	A-width
1	-> Streaming (type: GATHER)	3666.020	3360	195KB	
2	-> Seq Scan on store_sales	[3594.611,3594.611]	3360	[34KB, 34KB]	

(2 rows)

Predicate Information (identified by plan id)

```
2 --Seq Scan on store_sales
Filter: (ss_sold_date_sk = 2450944)
Rows Removed by Filter: 4968936
```

```
openGauss=# create index idx on store_sales_row(ss_sold_date_sk);
CREATE INDEX
```

```
openGauss=# explain (analyze on, costs off) select * from store_sales_row where ss_sold_date_sk = 2450944;
```

id	operation	A-time	A-rows	Peak Memory	A-width
1	-> Streaming (type: GATHER)	81.524	3360	195KB	
2	-> Index Scan using idx on store_sales_row	[13.352,13.352]	3360	[34KB, 34KB]	

(2 rows)

上述例子中，全表扫描返回3360条数据，过滤掉大量数据，在ss_sold_date_sk列上建立索引后，使用IndexScan扫描效率显著提高，从3.6秒提升到13毫秒。

示例2：如果从执行计划中看，两表join选择了NestLoop，而实际行数比较大时，NestLoop Join可能执行比较慢。如下的例子中NestLoop耗时181秒，如果设置参数enable_mergejoin=off关掉Merge Join，同时设置参数enable_nestloop=off关掉NestLoop，让优化器选择HashJoin，则Join耗时提升至200多毫秒。

```
openGauss=# explain analyze select count(*) from store_sales ss, item i where ss.ss_item_sk = i.i_item_sk;
id | operation | A-time | A-rows | E-rows | Peak Memory | E-memory | A-width | E-width | E-costs
---+-----+-----+-----+-----+-----+-----+-----+-----+-----
1 | -> Row Adapter | 184300.301 | 1 | 1 | 11KB | | | | | 0 | 48629179.77
2 | -> Vector Aggregate | 184300.280 | 1 | 1 | 181KB | | | | | 0 | 48629179.77
3 | -> Vector Streaming (type: GATHER) | 184300.186 | 4 | 4 | 189KB | | | | | 0 | 48629179.77
4 | -> Vector Aggregate | [165575.384,184252.368] | 4 | 4 | [140KB, 140KB] | 1MB | | | | 0 | 48629179.61
5 | -> Vector Nest Loop (6,7) | [162918.848,181438.162] | 2880404 | 2880404 | [74KB, 74KB] | 1MB | | | | 0 | 48627379.35
6 | -> CStore Scan on store_sales ss | [15.660,16.229] | 2880404 | 2880404 | [490KB, 490KB] | 1MB | | | | 4 | 16683.10
7 | -> Vector Materialize | [132314.521,132478.454] | 1296821302 | 18000 | [869KB, 800KB] | 16MB | [8,8] | | | 4 | 3880.00
8 | -> CStore Scan on item i | [0.234,0.243] | 18000 | 18000 | [476KB, 476KB] | 1MB | | | | 4 | 3867.50
(8 rows)
```

```
openGauss=# set enable_nestloop=off;
SET
openGauss=# set enable_mergejoin=off;
SET
openGauss=# explain analyze select count(*) fpostgres=# ales ss, item i where ss.ss_item_sk = i.i_item_sk;
id | operation | A-time | A-rows | E-rows | Peak Memory | E-memory | A-width | E-width | E-costs
---+-----+-----+-----+-----+-----+-----+-----+-----+-----
1 | -> Row Adapter | 231.066 | 1 | 1 | 11KB | | | | | 0 | 32308.66
2 | -> Vector Aggregate | 231.052 | 1 | 1 | 181KB | | | | | 0 | 32308.66
3 | -> Vector Streaming (type: GATHER) | 230.973 | 4 | 4 | 188KB | | | | | 0 | 32308.66
4 | -> Vector Hash Join (6,7) | [220.792,234.532] | 2880404 | 2880404 | [236KB, 241KB] | 16MB | [8,8] | | | 0 | 30508.24
5 | -> Vector Hash Aggregate | [209.987,223.345] | 2880404 | 2880404 | [490KB, 490KB] | 1MB | | | | 4 | 16683.10
6 | -> CStore Scan on store_sales ss | [13.132,13.717] | 18000 | 18000 | [477KB, 477KB] | 1MB | | | | 4 | 3867.50
7 | -> CStore Scan on item i | [0.214,0.246] | 18000 | 18000 | [477KB, 477KB] | 1MB | | | | 4 | 3867.50
(7 rows)
```

示例3：通常情况下Agg选择HashAgg性能较好，如果大结果集选择了Sort+GroupAgg，则需要设置enable_sort=off，HashAgg耗时明显优于Sort+GroupAgg。

```
openGauss=# explain analyze select count(*) from store_sales group by ss_item_sk;
id | operation | A-time | A-rows | E-rows | Peak Memory | E-memory | A-width | E-width | E-costs
---+-----+-----+-----+-----+-----+-----+-----+-----+-----
1 | -> Row Adapter | 1977.385 | 18000 | 17644 | 20KB | | | | | 4 | 92875.24
2 | -> Vector Streaming (type: GATHER) | 1973.617 | 18000 | 17644 | 1946KB | | | | | 4 | 92875.24
3 | -> Vector Sort Aggregate | [1784.800,1883.243] | 18000 | 17644 | [273KB, 273KB] | 1MB | | | | 4 | 92186.02
4 | -> Vector Hash Aggregate | [1352.270,1848.357] | 2880404 | 2880404 | [12846KB, 135135KB] | 16MB | [8,8] | | | 4 | 88541.40
5 | -> CStore Scan on store_sales | [12.483,13.548] | 2880404 | 2880404 | [490KB, 490KB] | 1MB | | | | 4 | 16683.10
(5 rows)
```

```
openGauss=# set enable_sort=off;
SET
openGauss=# explain analyze select count(*) from store_sales group by ss_item_sk;
id | operation | A-time | A-rows | E-rows | Peak Memory | E-memory | A-width | E-width | E-costs
---+-----+-----+-----+-----+-----+-----+-----+-----+-----
1 | -> Row Adapter | 838.218 | 18000 | 17644 | 20KB | | | | | 4 | 21016.93
2 | -> Vector Streaming (type: GATHER) | 834.264 | 18000 | 17644 | 228KB | | | | | 4 | 21016.93
3 | -> Vector Hash Aggregate | [595.017,758.204] | 18000 | 17644 | [262552KB, 262564KB] | 16MB | [8,8] | | | 4 | 20327.72
4 | -> CStore Scan on store_sales | [12.540,13.941] | 2880404 | 2880404 | [490KB, 490KB] | 1MB | | | | 4 | 16683.10
(4 rows)
```

9.3.7 经验总结：SQL 语句改写规则

根据数据库的SQL执行机制以及大量的实践，总结发现：通过一定的规则调整SQL语句，在保证结果正确的基础上，能够提高SQL执行效率。如果遵守这些规则，常常能够大幅度提升业务查询效率。

- **使用union all代替union**

union在合并两个集合时会执行去重操作，而union all则直接将两个结果集合并、不执行去重。执行去重会消耗大量的时间，因此，在一些实际应用场景中，如果通过业务逻辑已确认两个集合不存在重叠，可用union all替代union以便提升性能。

- **join列增加非空过滤条件**

若join列上的NULL值较多，则可以加上is not null过滤条件，以实现数据的提前过滤，提高join效率。

- **not in转not exists**

not in语句需要使用nestloop anti join来实现，而not exists则可以通过hash anti join来实现。在join列不存在null值的情况下，not exists和not in等价。因此在确保没有null值时，可以通过将not in转换为not exists，通过生成hash join来提升查询效率。

如下所示，如果t2.d2字段中没有null值(t2.d2字段在表定义中not null)查询可以修改为

```
SELECT * FROM t1 WHERE NOT EXISTS (SELECT * FROM t2 WHERE t1.c1=t2.d2);
```

产生的计划如下：

```
QUERY PLAN
```

```
-----
Hash Anti Join
```

```
Hash Cond: (t1.c1 = t2.d2)
-> Seq Scan on t1
-> Hash
-> Seq Scan on t2
(5 rows)
```

- **选择hashagg。**

查询中GROUP BY语句如果生成了groupagg+sort的plan性能会比较差，可以通过加大work_mem的方法生成hashagg的plan，因为不用排序而提高性能。

- **尝试将函数替换为case语句。**

GaussDB函数调用性能较低，如果出现过多的函数调用导致性能下降很多，可以根据情况把可下推函数的函数改成CASE表达式。

- **避免对索引使用函数或表达式运算。**

对索引使用函数或表达式运算会停止使用索引转而执行全表扫描。

- **尽量避免在where子句中使用!=或<>操作符、null值判断、or连接、参数隐式转换。**

- **对复杂SQL语句进行拆分。**

对于过于复杂并且不易通过以上方法调整性能的SQL可以考虑拆分的方法，把SQL中某一部分拆分成独立的SQL并把执行结果存入临时表，拆分常见的场景包括但不限于：

- 作业中多个SQL有同样的子查询，并且子查询数据量较大。
- Plan cost计算不准，导致子查询hash bucket太小，比如实际数据1000W行，hash bucket只有1000。
- 函数（如substr,to_number）导致大数据量子查询选择度计算不准。

9.3.8 SQL 调优关键参数调整

本节将介绍影响GaussDB SQL调优性能的关键数据库主节点配置参数，配置方法参见[配置运行参数](#)。

表 9-3 数据库主节点配置参数

参数/参考值	描述
enable_nestloop=on	<p>控制查询优化器对嵌套循环连接（Nest Loop Join）类型的使用。当设置为“on”后，优化器优先使用Nest Loop Join；当设置为“off”后，优化器在存在其他方法时将优先选择其他方法。</p> <p>说明 如果只需要在当前数据库连接（即当前Session）中临时更改该参数值，则只需要在SQL语句中执行如下命令： SET enable_nestloop to off;</p> <p>此参数默认设置为“on”，但实际调优中应根据情况选择是否关闭。一般情况下，在三种join方式（Nested Loop、Merge Join和Hash Join）里，Nested Loop性能较差，实际调优中可以选择关闭。</p>

参数/参考值	描述
enable_bitmapscan=on	控制查询优化器对位图扫描规划类型的使用。设置为“on”，表示使用；设置为“off”，表示不使用。 说明 如果只需要在当前数据库连接（即当前Session）中临时更改该参数值，则只需要在SQL语句中执行命令如下命令： SET enable_bitmapscan to off; bitmapscan扫描方式适用于“where a > 1 and b > 1”且a列和b列都有索引这种查询条件，但有时其性能不如indexscan。因此，现场调优如发现查询性能较差且计划中有bitmapscan算子，可以关闭bitmapscan，看性能是否有提升。
enable_hashagg=on	控制优化器对Hash聚集规划类型的使用。
enable_hashjoin=on	控制优化器对Hash连接规划类型的使用。
enable_mergejoin=on	控制优化器对融合连接规划类型的使用。
enable_indexscan=on	控制优化器对索引扫描规划类型的使用。
enable_indexonlyscan=on	控制优化器对仅索引扫描规划类型的使用。
enable_seqscan=on	控制优化器对顺序扫描规划类型的使用。完全消除顺序扫描是不可能的，但是关闭这个变量会让优化器在存在其他方法的时候优先选择其他方法。
enable_sort=on	控制优化器使用的排序步骤。该设置不可能完全消除明确的排序，但是关闭这个变量可以让优化器在存在其他方法的时候优先选择其他方法。
rewrite_rule	控制优化器是否启用LAZY_AGG和MAGIC_SET重写规则。
sql_beta_feature	控制优化器是否启用。SEL_SEMI_POISSON/ SEL_EXPR_INSTR/PARAM_PATH_GEN/RAND_COST_OPT/ PARAM_PATH_OPT/PAGE_EST_OPT/ CANONICAL_PATHKEY/PARTITION_OPFUSION/ PREDPUSH_SAME_LEVEL/PARTITION_FDW_ON/ DISABLE_BITMAP_COST_WITH_LOSSY_PAGES测试功能。

9.3.9 使用 Plan Hint 进行调优

9.3.9.1 Plan Hint 调优概述

Plan Hint为用户提供了直接影响执行计划生成的手段，用户可以通过指定join顺序，join、scan方法，指定结果行数，等多个手段来进行执行计划的调优，以提升查询的性能。

GaussDB还提供了SQL PATCH功能，在不修改业务语句的前提下通过创建SQL PATCH的方式使得Hint生效。详见《特性描述》中的“可维护性 > 支持SQL PATCH”章节。

功能描述

Plan Hint在SELECT、INSERT、UPDATE、DELETE、MERGE等关键字后通过如下形式指定：

```
/*+ <plan hint>*/
```

可以同时指定多个hint，之间使用空格分隔。hint只能hint当前层的计划，对于子查询计划的hint，需要在子查询的select关键字后指定hint。

例如：

```
select /*+ <plan_hint1> <plan_hint2> */ * from t1, (select /*+ <plan_hint3> */ * from t2) where 1=1;
```

其中<plan_hint1>，<plan_hint2>为外层查询的hint，<plan_hint3>为内层子查询的hint。

须知

如果在视图定义（CREATE VIEW）时指定hint，则在该视图每次被应用时会使用该hint。

当使用random plan功能（参数plan_mode_seed不为0）时，查询指定的plan hint不会被使用。

支持范围

当前版本Plan Hint支持的范围如下，后续版本会进行增强。

- 指定Join顺序的Hint - leading hint。
- 指定Join方式的Hint，仅支持除semi/anti join，unique plan之外的常用hint。
- 指定结果集行数的Hint。
- 指定Scan方式的Hint，仅支持常用的tablescan，indexscan和indexonlyscan的hint。
- 指定子链接块名的Hint。

注意事项

不支持Agg、Sort、Setop和Subplan的hint。

示例

本章节使用同一个语句进行示例，便于Plan Hint支持的各方法作对比，示例语句及不带hint的原计划如下所示：

```
create table store
(
  s_store_sk          integer          not null,
  s_store_id         char(16)         not null,
  s_rec_start_date   date              ,
  s_rec_end_date     date              ,
  s_closed_date_sk  integer           ,
```

```
s_store_name      varchar(50)      ,
s_number_employees integer      ,
s_floor_space     integer      ,
s_hours          char(20)      ,
s_manager        varchar(40)   ,
s_market_id      integer      ,
s_geography_class varchar(100) ,
s_market_desc    varchar(100) ,
s_market_manager varchar(40)   ,
s_division_id    integer      ,
s_division_name  varchar(50)   ,
s_company_id     integer      ,
s_company_name   varchar(50)   ,
s_street_number  varchar(10)   ,
s_street_name    varchar(60)   ,
s_street_type    char(15)      ,
s_suite_number   char(10)      ,
s_city          varchar(60)    ,
s_county         varchar(30)   ,
s_state          char(2)       ,
s_zip           char(10)       ,
s_country        varchar(20)   ,
s_gmt_offset     decimal(5,2)  ,
s_tax_precentage decimal(5,2)  ,
primary key (s_store_sk)
);
create table store_sales
(
  ss_sold_date_sk integer      ,
  ss_sold_time_sk integer      ,
  ss_item_sk      integer      not null,
  ss_customer_sk integer      ,
  ss_cdemo_sk     integer      ,
  ss_hdemo_sk     integer      ,
  ss_addr_sk      integer      ,
  ss_store_sk     integer      ,
  ss_promo_sk     integer      ,
  ss_ticket_number integer      not null,
  ss_quantity     integer      ,
  ss_wholesale_cost decimal(7,2) ,
  ss_list_price   decimal(7,2) ,
  ss_sales_price  decimal(7,2) ,
  ss_ext_discount_amt decimal(7,2) ,
  ss_ext_sales_price decimal(7,2) ,
  ss_ext_wholesale_cost decimal(7,2) ,
  ss_ext_list_price decimal(7,2) ,
  ss_ext_tax      decimal(7,2) ,
  ss_coupon_amt   decimal(7,2) ,
  ss_net_paid     decimal(7,2) ,
  ss_net_paid_inc_tax decimal(7,2) ,
  ss_net_profit   decimal(7,2) ,
  primary key (ss_item_sk, ss_ticket_number)
);
create table store_returns
(
  sr_returned_date_sk integer      ,
  sr_return_time_sk  integer      ,
  sr_item_sk         integer      not null,
  sr_customer_sk    integer      ,
  sr_cdemo_sk       integer      ,
  sr_hdemo_sk       integer      ,
  sr_addr_sk        integer      ,
  sr_store_sk       integer      ,
  sr_reason_sk      integer      ,
  sr_ticket_number   integer      not null,
  sr_return_quantity integer      ,
  sr_return_amt      decimal(7,2) ,
  sr_return_tax      decimal(7,2) ,
  sr_return_amt_inc_tax decimal(7,2) ,
```



```
sr_fee          decimal(7,2)      ,
sr_return_ship_cost  decimal(7,2)      ,
sr_refunded_cash   decimal(7,2)      ,
sr_reversed_charge  decimal(7,2)      ,
sr_store_credit    decimal(7,2)      ,
sr_net_loss        decimal(7,2)      ,
primary key (sr_item_sk, sr_ticket_number)
);
create table customer
(
  c_customer_sk    integer          not null,
  c_customer_id    char(16)         not null,
  c_current_demo_sk integer          ,
  c_current_demo_sk integer          ,
  c_current_addr_sk integer          ,
  c_first_shipto_date_sk integer      ,
  c_first_sales_date_sk integer      ,
  c_salutation     char(10)         ,
  c_first_name     char(20)         ,
  c_last_name      char(30)         ,
  c_preferred_cust_flag char(1)     ,
  c_birth_day      integer          ,
  c_birth_month    integer          ,
  c_birth_year     integer          ,
  c_birth_country  varchar(20)      ,
  c_login          char(13)         ,
  c_email_address  char(50)         ,
  c_last_review_date char(10)       ,
  primary key (c_customer_sk)
);
create table promotion
(
  p_promo_sk      integer          not null,
  p_promo_id      char(16)         not null,
  p_start_date_sk integer          ,
  p_end_date_sk   integer          ,
  p_item_sk       integer          ,
  p_cost          decimal(15,2)    ,
  p_response_target integer          ,
  p_promo_name    char(50)         ,
  p_channel_dmail char(1)         ,
  p_channel_email char(1)         ,
  p_channel_catalog char(1)       ,
  p_channel_tv    char(1)         ,
  p_channel_radio char(1)         ,
  p_channel_press char(1)         ,
  p_channel_event char(1)         ,
  p_channel_demo  char(1)         ,
  p_channel_details varchar(100)   ,
  p_purpose         char(15)         ,
  p_discount_active char(1)       ,
  primary key (p_promo_sk)
);
create table customer_address
(
  ca_address_sk    integer          not null,
  ca_address_id    char(16)         not null,
  ca_street_number char(10)         ,
  ca_street_name   varchar(60)      ,
  ca_street_type   char(15)         ,
  ca_suite_number  char(10)         ,
  ca_city          varchar(60)      ,
  ca_county        varchar(30)      ,
  ca_state         char(2)          ,
  ca_zip          char(10)         ,
  ca_country       varchar(20)      ,
  ca_gmt_offset    decimal(5,2)     ,
  ca_location_type char(20)         ,
  primary key (ca_address_sk)
```

```
);
create table item
(
  i_item_sk      integer      not null,
  i_item_id     char(16)     not null,
  i_rec_start_date date      ,
  i_rec_end_date date      ,
  i_item_desc   varchar(200),
  i_current_price decimal(7,2),
  i_wholesale_cost decimal(7,2),
  i_brand_id    integer      ,
  i_brand       char(50)     ,
  i_class_id    integer      ,
  i_class       char(50)     ,
  i_category_id integer      ,
  i_category    char(50)     ,
  i_manufact_id integer      ,
  i_manufact    char(50)     ,
  i_size        char(20)     ,
  i_formulation char(20)     ,
  i_color       char(20)     ,
  i_units       char(10)     ,
  i_container   char(10)     ,
  i_manager_id  integer      ,
  i_product_name char(50)    ,
  primary key (i_item_sk)
);
explain
select i_product_name product_name
,i_item_sk item_sk
,s_store_name store_name
,s_zip store_zip
,ad2.ca_street_number c_street_number
,ad2.ca_street_name c_street_name
,ad2.ca_city c_city
,ad2.ca_zip c_zip
,count(*) cnt
,sum(ss_wholesale_cost) s1
,sum(ss_list_price) s2
,sum(ss_coupon_amt) s3
FROM store_sales
,store_returns
,store
,customer
,promotion
,customer_address ad2
,item
WHERE ss_store_sk = s_store_sk AND
ss_customer_sk = c_customer_sk AND
ss_item_sk = i_item_sk and
ss_item_sk = sr_item_sk and
ss_ticket_number = sr_ticket_number and
c_current_addr_sk = ad2.ca_address_sk and
ss_promo_sk = p_promo_sk and
i_color in ('maroon','burnished','dim','steel','navajo','chocolate') and
i_current_price between 35 and 35 + 10 and
i_current_price between 35 + 1 and 35 + 15
group by i_product_name
,i_item_sk
,s_store_name
,s_zip
,ad2.ca_street_number
,ad2.ca_street_name
,ad2.ca_city
,ad2.ca_zip
;
```

```
----- QUERY PLAN -----
HashAggregate (cost=23.52..22.52 rows=1 width=80)
  Group By Key: item_i_product_name, item_i_item_sk, store_s_store_name, store_s_zip, ad2.ca_street_number, ad2.ca_street_name, ad2.ca_city, ad2.ca_zip
  -> Nested Loop (cost=4.27..23.49 rows=1 width=776)
    -> Nested Loop (cost=4.27..22.89 rows=1 width=416)
      -> Nested Loop (cost=4.27..22.39 rows=1 width=426)
        -> Nested Loop (cost=4.27..21.98 rows=2 width=216)
          -> Nested Loop (cost=4.27..21.57 rows=1 width=262)
            Join Filter: (item_i_item_sk = store_sales.ss_item_sk)
            -> Nested Loop (cost=4.27..20.78 rows=2 width=216)
              -> Seq Scan on item (cost=0.00..11.16 rows=1 width=208)
                Filter: ((i_current_price <= 35::numeric) AND (i_current_price <= 45::numeric) AND (i_current_price <= 50::numeric) AND (i_color = ANY ('{maroon,burnished,dia,steel,navajo,chocolate}::bpchar[])))
              -> Bitmap Heap Scan on store_returns (cost=4.27..9.61 rows=2 width=8)
                Recheck Cond: (sr_item_sk = item_i_item_sk)
                Index Cond: (sr_item_sk = item_i_item_sk)
                -> Bitmap Index Scan on store_returns_pkey (cost=0.00..4.27 rows=2 width=0)
                  Index Cond: (sr_item_sk = item_i_item_sk)
            -> Index Scan using store_sales_pkey on store_sales (cost=0.00..0.38 rows=1 width=62)
              Index Cond: ((ss_item_sk = store_returns(sr_item_sk) AND (ss_ticket_number = store_returns(sr_ticket_number)))
            -> Index Scan using store_pkey on store (cost=0.00..0.40 rows=1 width=106)
              Index Cond: (s_store_sk = store_sales.ss_store_sk)
            -> Index Scan using customer_pkey on customer (cost=0.00..0.40 rows=1 width=8)
              Index Cond: (c_customer_sk = store_sales.ss_customer_sk)
            -> Index Only Scan using promotion_pkey on promotion (cost=0.00..0.40 rows=1 width=4)
              Index Cond: (p_promo_sk = store_sales.ss_promo_sk)
            -> Index Scan using customer_address_pkey on customer_address ad2 (cost=0.00..0.68 rows=1 width=368)
              Index Cond: (ca_address_sk = customer.c_current_addr_sk)
(25 rows)
```

9.3.9.2 Join 顺序的 Hint

功能描述

指明join的顺序，包括内外表顺序。

语法规式

- 仅指定join顺序，不指定内外表顺序。

```
leading(join_table_list)
```

- 同时指定join顺序和内外表顺序，内外表顺序仅在最外层生效。

```
leading((join_table_list))
```

参数说明

join_table_list为表示表join顺序的hint字符串，可以包含当前层的任意个表（别名），或对于子查询提升的场景，也可以包含子查询的hint别名，同时任意表可以使用括号指定优先级，表之间使用空格分隔。

须知

表只能用单个字符串表示，不能带schema。

表如果存在别名，需要优先使用别名来表示该表。

join table list中指定的表需要满足以下要求，否则会报语义错误。

- list中的表必须在当前层或提升的子查询中存在。
- list中的表在当前层或提升的子查询中必须是唯一的。如果不唯一，需要使用不同的别名进行区分。
- 同一个表只能在list里出现一次。
- 如果表存在别名，则list中的表需要使用别名。

例如：

leading(t1 t2 t3 t4 t5)表示：t1, t2, t3, t4, t5先join，五表join顺序及内外表不限。

leading((t1 t2 t3 t4 t5))表示：t1和t2先join，t2做内表；再和t3 join，t3做内表；再和t4 join，t4做内表；再和t5 join，t5做内表。

leading(t1 (t2 t3 t4) t5)表示：t2, t3, t4先join，内外表不限；再和t1, t5 join，内外表不限。

leading((t1 (t2 t3 t4) t5))表示: t2, t3, t4先join, 内外表不限; 在最外层, t1再和t2, t3, t4的join表join, t1为外表, 再和t5 join, t5为内表。

leading((t1 (t2 t3) t4 t5)) leading((t3 t2))表示: t2, t3先join, t2做内表; 然后再和t1 join, t2, t3的join表做内表; 然后再依次跟t4, t5做join, t4, t5做内表。

示例

对示例中原语句使用如下hint:

```
explain
select /*+ leading((((store_sales store) promotion) item) customer) ad2) store_returns) leading((store
store_sales)*/ i_product_name product_name ...
```

该hint表示: 表之间的join关系是: store_sales和store先join, store_sales做内表, 然后依次跟promotion, item, customer, ad2, store_returns做join。生成计划如下所示:

The screenshot shows a query plan with a warning: "WARNING: Duplicated or conflict hint: Leading(store_sales store), will be discarded." The plan details the execution of a query with a leading hint. It starts with a HashAggregate, followed by a Group By key, and then a series of nested loops and joins. The plan includes various scan types like Seq Scan, Hash Join, and Index Scan, along with their respective costs and row counts. The final result is shown as 24 rows.

图中计划顶端warning的提示详见Hint的错误、冲突及告警的说明。

9.3.9.3 Join 方式的 Hint

功能描述

指明Join使用的方法, 可以为Nested Loop, Hash Join和Merge Join。

语法格式

```
[no] nestloop|hashjoin|mergejoin(table_list)
```

参数说明

- **no**表示hint的join方式不使用。
- **table_list**为表示hint表集合的字符串, 该字符串中的表与**join_table_list**相同, 只是中间不允许出现括号指定join的优先级。

例如:

no nestloop(t1 t2 t3)表示: 生成t1, t2, t3三表连接计划时, 不使用nestloop。三表连接计划可能是t2 t3先join, 再跟t1 join, 或t1 t2先join, 再跟t3 join。此hint只hint最后一次join的join方式, 对于两表连接的方法不hint。如果需要, 可以单独指定, 例如: 任意表均不允许nestloop连接, 且希望t2 t3先join, 则增加hint: no nestloop(t2 t3)。

示例

对示例中原语句使用如下hint:

```
explain
select /*+ nestloop(store_sales store_returns item) */ i_product_name product_name ...
```

该hint表示：生成store_sales, store_returns和item三表的结果集时，最后的两表关联使用nestloop。生成计划如下所示：

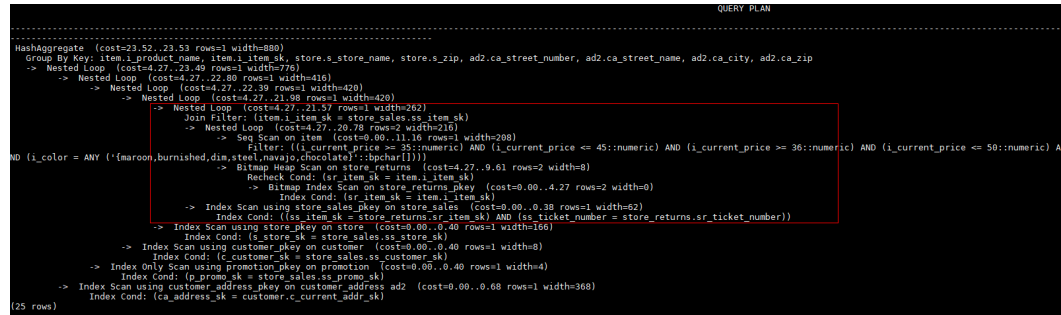

9.3.9.4 行数的 Hint

功能描述

指明中间结果集的大小，支持绝对值和相对值的hint。

语法格式

```
rows(table_list #|+|-)* const)
```

参数说明

- #, +, -, *, 进行行数估算hint的四种操作符号。#表示直接使用后面的行数进行hint。+, -, *表示对原来估算的行数进行加、减、乘操作，运算后的行数最小值为1行。table_list为hint对应的单表或多表join结果集，与Join方式的Hint中table_list相同。
- const可以是任意非负数，支持科学计数法。

例如：

rows(t1 #5)表示：指定t1表的结果集为5行。

rows(t1 t2 t3 *1000)表示：指定t1, t2, t3 join完的结果集的行数乘以1000。

建议

- 推荐使用两个表*的hint。对于两个表的采用*操作符的hint，只要两个表出现在join的两端，都会触发hint。例如：设置hint为rows(t1 t2 * 3)，对于(t1 t3 t4)和(t2 t5 t6)join时，由于t1和t2出现在join的两端，所以其join的结果集也会应用该hint规则乘以3。
- rows hint支持在单表、多表、function table及subquery scan table的结果集上指定hint。

示例

对**示例**中原语句使用如下hint:

```
explain
select /*+ rows(store_sales store_returns *50) */ i_product_name product_name ...
```

该hint表示: store_sales, store_returns关联的结果集估算行数在原估算行数基础上乘以50。生成计划如下所示:

```

QUERY PLAN
-----
HashAggregate (cost=23.52..23.53 rows=1 width=880)
  Group by key: item_i_product_name, item_i_item_sk, store_s_store_name, store_s_zip, ad2_ca_street_number, ad2_ca_street_name, ad2_ca_city, ad2_ca_zip
  -> Nested Loop (cost=4.27..23.49 rows=1 width=776)
    -> Nested Loop (cost=4.27..22.80 rows=1 width=410)
      -> Nested Loop (cost=4.27..22.38 rows=1 width=420)
        -> Nested Loop (cost=4.27..21.98 rows=1 width=420)
          -> Nested Loop (cost=4.27..21.57 rows=1 width=262)
            -> Nested Loop (cost=4.27..20.78 rows=2 width=216)
              -> Seq Scan on item (cost=0.00..11.16 rows=1 width=208)
                Filter: ((i_current_price >= 35::numeric) AND (i_current_price <= 45::numeric) AND (i_current_price >= 36::numeric) AND (i_current_price <= 50::numeric) AND (i_color = ANY ('{maroon,burnished,steel,navajo,chocolate'}::text)))
              -> Nested Loop (cost=0.00..0.61 rows=2 width=8)
                Filter: ((sr_item_sk = item_i_item_sk) AND (i_ticket_number = store_returns_sr_ticket_number))
                -> Bitmap Heap Scan on store_returns (cost=4.27..9.61 rows=2 width=8)
                  Recheck Cond: (sr_item_sk = item_i_item_sk)
                  Index Cond: (sr_item_sk = item_i_item_sk)
                -> Bitmap Index Scan on store_returns_pkey (cost=0.00..4.27 rows=2 width=0)
                  Index Cond: (sr_item_sk = item_i_item_sk)
            -> Index Scan using store_sales_pkey on store_sales (cost=0.00..0.38 rows=1 width=82)
              Index Cond: ((s_item_sk = store_returns_sr_item_sk) AND (s_ticket_number = store_returns_sr_ticket_number))
          -> Index Scan using store_pkey on store (cost=0.00..0.40 rows=1 width=166)
            Index Cond: (s_store_sk = store_sales_ss_store_sk)
        -> Index Scan using customer_pkey on customer (cost=0.00..0.40 rows=1 width=8)
          Index Cond: (c_customer_sk = store_sales_ss_customer_sk)
      -> Index Only Scan using promotion_pkey on promotion (cost=0.00..0.40 rows=1 width=4)
        Index Cond: (p_promo_sk = store_sales_ss_promo_sk)
    -> Index Scan using customer_address_pkey on customer_address ad2 (cost=0.00..0.68 rows=1 width=368)
      Index Cond: (ca_address_sk = customer_c_current_addr_sk)
(25 rows)

```

9.3.9.5 Scan 方式的 Hint

功能描述

指明scan使用的方法, 可以是tablescan、indexscan和indexonlyscan。

语法格式

```
[no] tablescan|indexscan|indexonlyscan(table [index])
```

参数说明

- **no**表示hint的scan方式不使用。
- **table**表示hint指定的表, 只能指定一个表, 如果表存在别名应优先使用别名进行hint。
- **index**表示使用indexscan或indexonlyscan的hint时, 指定的索引名称, 当前只能指定一个。

📖 说明

对于indexscan或indexonlyscan, 只有hint的索引属于hint的表时, 才能使用该hint。

scan hint支持在行列列表、hdfs内外表、obs表(当前特性是实验室特性, 使用时请联系华为工程师提供技术支持)、子查询表上指定。对于hdfs内表, 由主表和delta表组成, delta表对用户不可见, 故hint仅作用在主表上。

示例

为了hint使用索引扫描, 需要首先在表item的i_item_sk列上创建索引, 名称为i。

```
create index i on item(i_item_sk);
```

对**示例**中原语句使用如下hint:

```
explain
select /*+ indexscan(item i) */ i_product_name product_name ...
```

该hint表示: item表使用索引i进行扫描。生成计划如下所示:

```
QUERY PLAN
-----
HashAggregate (cost=38.79..38.88 rows=1 width=89)
  Group By Key: item_i_product_name, item_i_item_sk, store_s_store_name, store_s_2ip, ad2_ca_street_number, ad2_ca_street_name, ad2_ca_city, ad2_ca_zip
  -> Nested Loop (cost=18.45..18.76 rows=1 width=776)
    -> Nested Loop (cost=18.45..18.67 rows=1 width=416)
      -> Nested Loop (cost=18.45..17.66 rows=1 width=420)
        -> Nested Loop (cost=18.45..17.25 rows=1 width=420)
          -> Nested Loop (cost=18.45..16.54 rows=1 width=262)
            Join Filter: (store_sales.ss_item_sk = item_i_item_sk)
            -> Hash Join (cost=18.45..15.62 rows=2 width=8)
              Hash Cond: ((store_returns.sr_item_sk = store_sales.ss_item_sk) AND (store_returns.sr_ticket_number = store_sales.ss_ticket_number))
              -> Seq Scan on store_returns (cost=0.00..14.08 rows=408 width=8)
              -> Hash (cost=11.39..11.39 rows=338 width=9)
                -> Seq Scan on store_sales (cost=0.00..13.38 rows=338 width=62)
                -> Index Scan using i on item (cost=0.00..0.40 rows=1 width=268)
                  Index Cond: (i_item_sk = store_returns.sr_item_sk)
                  Filter: ((i_current_price >= 35::numeric) AND (i_current_price <= 45::numeric) AND (i_current_price >= 36::numeric) AND (i_
color = ANY ({maroon,burnished,dis,steel,navajo,chocolate})::text[]))
                -> Index Scan using store_pkey on store (cost=0.00..0.40 rows=1 width=166)
                  Index Cond: (s_store_sk = store_sales.ss_store_sk)
            -> Index Scan using customer_pkey on customer (cost=0.00..0.40 rows=1 width=8)
              Index Cond: (c_customer_sk = store_sales.ss_customer_sk)
          -> Index Only Scan using promotion_pkey on promotion (cost=0.00..0.40 rows=1 width=4)
            Index Cond: (p_promo_sk = store_sales.ss_promo_sk)
        -> Index Scan using customer_address_pkey on customer_address ad2 (cost=0.00..0.68 rows=1 width=368)
          Index Cond: (ca_address_sk = customer.c_current_addr_sk)
    (24 rows)
```

9.3.9.6 子链接块名的 hint

功能描述

指明子链接块的名称。

语法格式

blockname (table)

参数说明

- **table**表示为该子链接块hint的别名的名称。

📖 说明

- **blockname hint**仅在对应的子链接块没有提升时才会被上层查询使用。目前支持的子链接提升包括IN子链接提升、EXISTS子链接提升和包含Agg等值相关子链接提升。该hint通常会和前面章节提到的hint联合使用。
- 对于FROM关键字后的子查询，则需要使用子查询的别名进行hint，blockname hint不会用到。
- 如果子链接中含有多个表，则提升后这些表可与外层表以任意优化顺序连接，hint也不会被用到。

示例

```
explain select /*+nestloop(store_sales tt)*/ * from store_sales where ss_item_sk in (select /*+blockname(tt)*/ i_item_sk from item group by 1);
```

该hint表示：子链接的别名为tt，提升后与上层的store_sales表关联时使用nestloop。生成计划如下所示：

```
QUERY PLAN
-----
Nested Loop (cost=10.53..68.39 rows=169 width=212)
  -> HashAggregate (cost=10.53..10.95 rows=42 width=4)
    Group By Key: item_i_item_sk
    -> Seq Scan on item (cost=0.00..10.42 rows=42 width=4)
  -> Index Scan using store_sales_pkey on store_sales (cost=0.00..1.34 rows=2 width=212)
    Index Cond: (ss_item_sk = item_i_item_sk)
(6 rows)
```

9.3.9.7 Hint 的错误、冲突及告警

Plan Hint的结果会体现在计划的变化上，可以通过explain来查看变化。

Hint中的错误不会影响语句的执行，只是不能生效，该错误会根据语句类型以不同方式提示用户。对于explain语句，hint的错误会以warning形式显示在界面上，对于非explain语句，会以debug1级别日志显示在日志中，关键字为PLANHINT。

hint的错误分为以下类型：

- 语法错误

语法规则树归约失败，会报错，指出出错的位置。

例如：hint关键字错误，leading hint或join hint指定2个表以下，其它hint未指定表等。一旦发现语法错误，则立即终止hint的解析，所以此时只有错误前面的解析完的hint有效。

例如：

```
leading((t1 t2)) nestloop(t1) rows(t1 t2 #10)
```

nestloop(t1)存在语法错误，则终止解析，可用hint只有之前解析的leading((t1 t2))。

- 语义错误

- 表不存在，存在多个，或在leading或join中出现多次，均会报语义错误。
- scanhint中的index不存在，会报语义错误。
- 另外，如果子查询提升后，同一层出现多个名称相同的表，且其中某个表需要被hint，hint会存在歧义，无法使用，需要为相同表增加别名规避。

- hint重复或冲突

如果存在hint重复或冲突，只有第一个hint生效，其它hint均会失效，会给出提示。

- hint重复是指，hint的方法及表名均相同。例如：nestloop(t1 t2)
nestloop(t1 t2)。
- hint冲突是指，table list一样的hint，存在不一样的hint，hint的冲突仅对于每一类hint方法检测冲突。

例如：nestloop (t1 t2) hashjoin (t1 t2)，则后面与前面冲突，此时hashjoin的hint失效。注意：nestloop(t1 t2)和no mergejoin(t1 t2)不冲突。

须知

leading hint中的多个表会进行拆解。例如：leading ((t1 t2 t3))会拆解成：leading((t1 t2)) leading(((t1 t2) t3))，此时如果存在leading((t2 t1))，则两者冲突，后面的会被丢弃。（例外：指定内外表的hint若与不指定内外表的hint重复，则始终丢弃不指定内外表的hint。）

- 子链接提升后hint失效

子链接提升后的hint失效，会给出提示。通常出现在子链接中存在多个表连接的场景。提升后，子链接中的多个表不再作为一个整体出现在join中。

- hint未被使用

- 非等值join使用hashjoin hint或mergejoin hint。
- 不包含索引的表使用indexscan hint或indexonlyscan hint。
- 通常只有在索引列上使用过滤条件才会生成相应的索引路径，全表扫描将不会使用索引，因此使用indexscan hint或indexonlyscan hint将不会使用。
- indexonlyscan只有输出和谓词条件列仅包含索引列才会使用，否则指定时hint不会被使用。
- 多个表存在等值连接时，仅尝试有等值连接条件的表的连接，此时没有关联条件的表之间的路径将不会生成，所以指定相应的leading, join, rows hint

将不使用，例如：t1 t2 t3表join，t1和t2，t2和t3有等值连接条件，则t1和t3不会优先连接，leading(t1 t3)不会被使用。

- 如果子链接未被提升，则blockname hint不会被使用。
- 对于skew hint，hint未被使用可能由于：
 - hint指定倾斜信息有误或不完整，如对于join优化未指定值。
 - 倾斜优化的GUC参数处于关闭状态。

9.3.9.8 优化器 GUC 参数的 Hint

功能描述

设置本次查询执行内生效的查询优化相关GUC参数。hint的推荐使用场景可以参考各guc参数的说明，此处不作赘述。

语法格式

```
set(param value)
```

参数说明

- **param**表示参数名。
- **value**表示参数的取值。
- 目前支持使用Hint设置生效的参数有
 - 布尔类：
enable_bitmapscan, enable_hashagg, enable_hashjoin, enable_indexscan, enable_indexonlyscan, enable_material, enable_mergejoin, enable_nestloop, enable_index_nestloop, enable_seqscan, enable_sort, enable_tidscan
 - 整形类：
query_dop
 - 浮点类：
cost_weight_index, default_limit_rows, seq_page_cost, random_page_cost, cpu_tuple_cost, cpu_index_tuple_cost, cpu_operator_cost, effective_cache_size
 - 枚举类型：
try_vector_engine_strategy

📖 说明

- 设置不在白名单中的参数，参数取值不合法，或hint语法错误时，不会影响查询执行的正确性。使用explain(verbose on)执行可以看到hint解析错误的报错提示。
- GUC参数的hint只在最外层查询生效——子查询内的GUC参数hint不生效。
- 视图定义内的GUC参数hint不生效。
- CREATE TABLE ... AS ... 查询最外层的GUC参数hint可以生效。

9.3.9.9 Custom Plan 和 Generic Plan 选择的 Hint

功能描述

对于以PBE方式执行的查询语句和DML语句，优化器会基于规则、代价、参数等因素选择生成Custom Plan或Generic Plan执行。用户可以通过use_cplan/use_gplan的hint指定使用哪种计划执行方式。

语法规式

- 指定使用Custom Plan:
use_cplan
- 指定使用Generic Plan:
use_gplan

📖 说明

- 对于非PBE方式执行的SQL语句，设置本hint不会影响执行方式。
- 本Hint的优先级仅高于基于代价的选择和plan_cache_mode参数，即plan_cache_mode无法强制选择执行方式的语句本hint也无法生效。

示例

强制使用Custom Plan

```
create table t (a int, b int, c int);
prepare p as select /*+ use_cplan */ * from t where a = $1;
explain execute p(1);
```

计划如下。可以看到过滤条件为入参的实际值，即此计划为Custom Plan。

```
QUERY PLAN
-----
Seq Scan on t (cost=0.00..34.31 rows=10 width=12)
  Filter: (a = 1)
(2 rows)
```

强制使用Generic Plan

```
deallocate p;
prepare p as select /*+ use_gplan */ * from t where a = $1;
explain execute p(1);
```

计划如下。可以看到过滤条件为待填充的入参，即此计划为Generic Plan。

```
QUERY PLAN
-----
Seq Scan on t (cost=0.00..34.31 rows=10 width=12)
  Filter: (a = $1)
(2 rows)
```

9.3.9.10 指定子查询不展开的 Hint

功能描述

数据库在对查询进行逻辑优化时通常会将可以提升的子查询提升到上层来避免嵌套执行，但对于某些本身选择率较低且可以使用索引过滤访问页面的子查询，嵌套执行不

会导致性能下降过多，而提升之后扩大了查询路径的搜索范围，可能导致性能变差。对于此类情况，可以使用no_expand Hint进行调试。大多数情况下不建议使用此hint。

语法格式

```
no_expand
```

示例

正常的查询执行

```
explain select * from t1 where t1.a in (select t2.a from t2);
```

计划

```
-----  
QUERY PLAN  
-----  
Hash Join (cost=38.81..92.58 rows=972 width=12)  
  Hash Cond: (t1.a = t2.a)  
    -> Seq Scan on t1 (cost=0.00..29.45 rows=1945 width=12)  
    -> Hash (cost=36.31..36.31 rows=200 width=4)  
          -> HashAggregate (cost=34.31..36.31 rows=200 width=4)  
                Group By Key: t2.a  
                -> Seq Scan on t2 (cost=0.00..29.45 rows=1945 width=4)  
(7 rows)
```

加入no_expand

```
explain select * from t1 where t1.a in (select /*+ no_expand*/ t2.a from t2);
```

计划

```
-----  
QUERY PLAN  
-----  
Seq Scan on t1 (cost=34.31..68.62 rows=972 width=12)  
  Filter: (hashed SubPlan 1)  
  SubPlan 1  
    -> Seq Scan on t2 (cost=0.00..29.45 rows=1945 width=4)  
(4 rows)
```

9.3.9.11 指定不使用全局计划缓存的 Hint

功能描述

全局计划缓存打开时，可以通过no_gpc Hint来强制单个查询语句不在全局共享计划缓存，只保留会话生命周期的计划缓存。

当前特性是实验室特性，使用时请联系华为工程师提供技术支持。

语法格式

```
no_gpc
```

📖 说明

本参数仅在enable_global_plancache=on时对PBE执行的语句生效。

示例

```
openGauss=# deallocate all;
DEALLOCATE ALL
openGauss=# prepare insert_nogpc as insert /*+ no_gpc */ into t1 select c1, c2 from t2 where c1 = $1;
PREPARE
openGauss=# execute insert_nogpc(1);
INSERT 0 1
openGauss=# select * from db_perf.global_plancache_status where schema_name = 'schema_hint_iud' order by 1,2;
 node_name | query | refcount | valid | databaseid | schema_name | params_num | func_id
-----+-----+-----+-----+-----+-----+-----+-----
(0 rows)
```

db_perf.global_plancache_status视图中无结果即没有计划被全局缓存。

9.3.9.12 同层参数化路径的 Hint

功能描述

通过predpush_same_level Hint来指定同层表或物化视图之间参数化路径生成。

语法格式

```
predpush_same_level(src, dest)
predpush_same_level(src1 src2 ..., dest)
```

说明

本参数仅在rewrite_rule中的predpushforce选项打开时生效。

示例

准备参数和表及索引：

```
openGauss=# set rewrite_rule = 'predpushforce';
SET
openGauss=# create table t1(a int, b int);
CREATE TABLE
openGauss=# create table t2(a int, b int);
CREATE TABLE
openGauss=# create index idx1 on t1(a);
CREATE INDEX
openGauss=# create index idx2 on t2(a);
CREATE INDEX
```

执行语句查看计划：

```
openGauss=# explain select * from t1, t2 where t1.a = t2.a;
          QUERY PLAN
-----
Hash Join (cost=27.50..56.25 rows=1000 width=16)
  Hash Cond: (t1.a = t2.a)
   -> Seq Scan on t1 (cost=0.00..15.00 rows=1000 width=8)
   -> Hash (cost=15.00..15.00 rows=1000 width=8)
       -> Seq Scan on t2 (cost=0.00..15.00 rows=1000 width=8)
(5 rows)
```

可以看到t1.a = t2.a条件过滤在Join上面，此时可以通过predpush_same_level(t1, t2)将条件下推至t2的扫描算子上：

```
openGauss=# explain select /*+predpush_same_level(t1, t2)*/ * from t1, t2 where t1.a = t2.a;
          QUERY PLAN
-----
Nested Loop (cost=0.00..335.00 rows=1000 width=16)
  -> Seq Scan on t1 (cost=0.00..15.00 rows=1000 width=8)
  -> Index Scan using idx2 on t2 (cost=0.00..0.31 rows=1 width=8)
      Index Cond: (a = t1.a)
(4 rows)
```

须知

- predpush_same_level可以指定多个src，但是所有的src必须在同一个条件中。
- 如果指定的src和dest条件不存在，或该条件不符合参数化路径要求，则本hint不生效。

9.3.9.13 为子计划结果进行物化的 Hint

功能描述

为子计划结果进行物化，暂存查询记录。只在insert语句应用。

语法格式

```
material_subplan
```

示例

正常的insert into...select语句：

```
insert into test select /*+ nestloop(test_src t1)*/ * from test_src where notexists(select 1 from test t1 where t1.a = test_src.a);
```

执行计划：

```
QUERY PLAN
-----
Insert on test
-> Nested Loop Anti Join
   -> Seq Scan on test_src
       -> Index Only Scan using test_a_idx on test t1
           Index Cond: (a = test_src.a)
(5 rows)
```

使用material_subplan hint 算子：

```
insert /*+ material_subplan*/ into test select /*+ nestloop(test_src t1)*/ * from test_src where not exists(select 1 from test t1 where t1.a = test_src.a);
```

执行计划为：

```
QUERY PLAN
-----
Insert on test
-> Materialize
   -> Nested Loop Anti Join
       -> Seq Scan on test_src
           -> Index Only Scan using test_a_idx on test t1
               Index Cond: (a = test_src.a)
(6 rows)
```

9.3.10 使用向量化执行引擎进行调优

GaussDB数据库支持行执行引擎和向量化执行引擎，分别对应行存表和列存表。

- 一次一个batch，读取更多数据，节省IO。
- batch中记录较多，CPU cache命中率提升。
- Pipeline模式执行，函数调用次数少。
- 一次处理一批数据，效率高。

GaussDB数据库所以对于分析类的复杂查询能够获得更好的查询性能。但列存表在数据插入和数据更新上表现不佳，对于存在数据频繁插入和更新的业务无法使用列存表。

为了提升行存表在分析类的复杂查询上的查询性能，GaussDB数据库提供行存表使用向量化执行引擎的能力。通过设置GUC参数`try_vector_engine_strategy`，可以将包含行存表的查询语句转换为向量化执行计划执行。

行存表转换为向量化执行引擎执行不是对所有的查询场景都适用。参考向量化引擎的优势，如果查询语句中包含表达式计算、多表join、聚集等操作时，通过转换为向量化执行能够获得性能提升。从原理上分析，行存表转换为向量化执行，会产生转换的开销，导致性能下降。而上述操作的表达式计算、join操作、聚集操作转换为向量化执行之后，能够获得性能提升。所以查询转换为向量化执行后，性能是否提升，取决于查询转换为向量化之后获得的性能提升能否高于转换产生的性能开销。

以TPCH Q1为例，使用行执行引擎时，扫描算子的执行时间为405210ms，聚集操作的执行时间为2618964ms；而转换为向量化执行引擎后，扫描算子（SeqScan + VectorAdapter）的执行时间为470840ms，聚集操作的执行时间为212384ms，所以查询能够获得性能提升。

TPCH Q1 行执行引擎执行计划：

```
QUERY PLAN
-----
Sort (cost=43539570.49..43539570.50 rows=6 width=260) (actual time=3024174.439..3024174.439 rows=4 loops=1)
  Sort Key: L_returnflag, L_linestatus
  Sort Method: quicksort Memory: 25kB
  -> HashAggregate (cost=43539570.30..43539570.41 rows=6 width=260) (actual time=3024174.396..3024174.403 rows=4 loops=1)
    Group By Key: L_returnflag, L_linestatus
    -> Seq Scan on lineitem (cost=0.00..19904554.46 rows=590875396 width=28) (actual time=0.016..405210.038 rows=596140342 loops=1)
      Filter: (L_shipdate <= '1998-10-01 00:00:00'::timestamp without time zone)
      Rows Removed by Filter: 3897560
    Total runtime: 3024174.578 ms
(9 rows)
```

TPCH Q1 向量化执行引擎执行计划：

```
PLAN          QUERY
-----
Row Adapter (cost=43825808.18..43825808.18 rows=6 width=298) (actual time=683224.925..683224.927 rows=4 loops=1)
  -> Vector Sort (cost=43825808.16..43825808.18 rows=6 width=298) (actual time=683224.919..683224.919 rows=4 loops=1)
    Sort Key: L_returnflag, L_linestatus
    Sort Method: quicksort Memory: 3kB
    -> Vector Sonic Hash Aggregate (cost=43825807.98..43825808.08 rows=6 width=298) (actual time=683224.837..683224.837 rows=4 loops=1)
      Group By Key: L_returnflag, L_linestatus
      -> Vector Adapter(type: BATCH MODE) (cost=19966853.54..19966853.54 rows=596473861 width=66) (actual time=0.982..470840.274 rows=596140342 loops=1)
        Filter: (L_shipdate <= '1998-10-01 00:00:00'::timestamp without time zone)
        Rows Removed by Filter: 3897560
        -> Seq Scan on lineitem (cost=0.00..19966853.54 rows=596473861 width=66) (actual time=0.364..199301.737 rows=600037902 loops=1)
      Total runtime: 683225.564 ms
(11 rows)
```

9.4 实际调优案例

9.4.1 案例：调整查询重写 GUC 参数 rewrite_rule

rewrite_rule包含了多个查询重写规则：magicset、partialpush、uniquecheck、disablerep、intargetlist、predpush。下面简要说明一下其中重要的几个规则的使用场景：

目标列子查询提升参数 intargetlist

通过将目标列中子查询提升，转为JOIN，往往可以极大提升查询性能。举例如下查询：

```
openGauss=# set rewrite_rule='none';
SET
openGauss=# create table t1(c1 int,c2 int);
CREATE TABLE
openGauss=# create table t2(c1 int,c2 int);
CREATE TABLE
openGauss=# explain (verbose on, costs off) select c1,(select avg(c2) from t2 where t2.c2=t1.c2) from t1
where t1.c1<100 order by t1.c2;
QUERY PLAN
-----
Sort
  Output: t1.c1, ((SubPlan 1)), t1.c2
  Sort Key: t1.c2
  -> Seq Scan on public.t1
      Output: t1.c1, (SubPlan 1), t1.c2
      Filter: (t1.c1 < 100)
      SubPlan 1
        -> Aggregate
            Output: avg(t2.c2)
            -> Seq Scan on public.t2
                Output: t2.c1, t2.c2
                Filter: (t2.c2 = t1.c2)
(12 rows)
```

由于目标列中的相关子查询(select avg(c2) from t2 where t2.c2=t1.c2)无法提升的缘故，导致每扫描t1的一行数据，就会触发子查询的一次执行，效率低下。如果打开intargetlist参数会把子查询提升转为JOIN，来提升查询的性能：

```
openGauss=# set rewrite_rule='intargetlist';
SET
openGauss=# explain (verbose on, costs off) select c1,(select avg(c2) from t2 where t2.c2=t1.c2) from t1
where t1.c1<100 order by t1.c2;
QUERY PLAN
-----
Sort
  Output: t1.c1, (avg(t2.c2)), t1.c2
  Sort Key: t1.c2
  -> Hash Left Join
      Output: t1.c1, (avg(t2.c2)), t1.c2
      Hash Cond: (t1.c2 = t2.c2)
      -> Seq Scan on public.t1
          Output: t1.c1, t1.c2
          Filter: (t1.c1 < 100)
      -> Hash
          Output: (avg(t2.c2)), t2.c2
          -> HashAggregate
              Output: avg(t2.c2), t2.c2
              Group By Key: t2.c2
              -> Seq Scan on public.t2
```

```
Output: t2.c2
(16 rows)
```

提升无 agg 的子查询 uniquecheck

子链接提升需要保证对于每个条件只有一行输出，对于有agg的子查询可以自动提升，对于无agg的子查询如：

```
select t1.c1 from t1 where t1.c1 = (select t2.c1 from t2 where t1.c1=t2.c2) ;
```

重写为：

```
select t1.c1 from t1 join (select t2.c1 from t2 where t2.c1 is not null group by
t2.c1(unique check)) tt(c1) on tt.c1=t1.c1;
```

为了保证语义等价，子查询tt必须保证对于每个group by t2.c1只能有一行输出。打开uniquecheck查询重写参数保证可以提升并且等价，如果在运行时输出了多于一行的数据，就会报错。

```
openGauss=# set rewrite_rule='uniquecheck';
SET
openGauss=# explain verbose select t1.c1 from t1 where t1.c1 = (select t2.c1 from t2 where t1.c1=t2.c1);
QUERY PLAN
-----
Hash Join (cost=43.36..104.40 rows=2149 distinct=[200, 200] width=4)
Output: t1.c1
Hash Cond: (t1.c1 = subquery."?column?")
-> Seq Scan on public.t1 (cost=0.00..31.49 rows=2149 width=4)
Output: t1.c1, t1.c2
-> Hash (cost=40.86..40.86 rows=200 width=8)
Output: subquery."?column?", subquery.c1
-> Subquery Scan on subquery (cost=36.86..40.86 rows=200 width=8)
Output: subquery."?column?", subquery.c1
-> HashAggregate (cost=36.86..38.86 rows=200 width=4)
Output: t2.c1, t2.c1
Group By Key: t2.c1
Filter: (t2.c1 IS NOT NULL)
Unique Check Required
-> Seq Scan on public.t2 (cost=0.00..31.49 rows=2149 width=4)
Output: t2.c1
(16 rows)
```

注意：因为分组group by t2.c1 unique check发生在过滤条件tt.c1=t1.c1之前，可能导致原来不报错的查询重写之后报错。举例：

有t1,t2表，其中的数据为：

```
openGauss=# select * from t1 order by c2;
c1 | c2
----+----
 1 | 1
 2 | 2
 3 | 3
(3 rows)
openGauss=# select * from t2 order by c2;
c1 | c2
----+----
 1 | 1
 2 | 2
 3 | 3
 4 | 4
 4 | 4
 5 | 5
(6 rows)
```

分别关闭和打开uniquecheck参数对比，打开之后报错。

```
openGauss=# select t1.c1 from t1 where t1.c1 = (select t2.c1 from t2 where t1.c1=t2.c2) ;
c1
----
 1
 2
 3
(3 rows)
openGauss=# set rewrite_rule='uniquecheck';
SET
openGauss=# select t1.c1 from t1 where t1.c1 = (select t2.c1 from t2 where t1.c1=t2.c2) ;
ERROR: more than one row returned by a subquery used as an expression
```

9.4.2 案例：调整 I/O 相关参数降低日志膨胀率

- 调整参数前的参数值：
 - pagewriter_sleep=2000ms
 - bgwriter_delay=2000ms
 - max_io_capacity=500MB
- 调整参数后的参数值：
 - pagewriter_sleep=100ms
 - bgwriter_delay=1s
 - max_io_capacity=300MB

📖 说明

- 将max_io_capacity调整小是因为，IO不会利用到之前参数的最大值，调整该值，是为了限制后端写进程IO的占用上限。
- 当日志量达到一定量时，日志才会触发回收，该值的计算方式是：wal_keep_segments + checkpoint_segments * 2 + 1，假设 checkpoint_segments 设置128，wal_keep_segments 设置128，日志量就是 (128 + 128 * 2 + 1) * 16MB = 6GB。
- 调整参数前，tpcc导数阶段，不同的数据量xlog有不同程度的膨胀，基本会导致GB级别的日志膨胀，主要是因为脏页未刷盘，recovery点不能推进，日志不能及时回收。调整参数后，日志膨胀明显降低。
- 以2000仓为例，调整参数前，导数阶段，日志膨胀10GB，调整参数后，日志基本没有膨胀，维持在设置的参数计算出的xlog最低量的范围内。

9.4.3 案例：建立合适的索引

现象描述

查询与销售部所有员工的信息：

```
--建表
CREATE TABLE staffs (staff_id NUMBER(6) NOT NULL, first_name VARCHAR2(20), last_name
VARCHAR2(25), employment_id VARCHAR2(10), section_id NUMBER(4), state_name VARCHAR2(10), city
VARCHAR2(10));
CREATE TABLE sections(section_id NUMBER(4), place_id NUMBER(4), section_name VARCHAR2(20));
CREATE TABLE states(state_id NUMBER(4));
CREATE TABLE places(place_id NUMBER(4), state_id NUMBER(4));
--优化前查询
EXPLAIN SELECT staff_id,first_name,last_name,employment_id,state_name,city
FROM staffs,sections,states,places
WHERE sections.section_name='Sales'
AND staffs.section_id = sections.section_id
AND sections.place_id = places.place_id
AND places.state_id = states.state_id
ORDER BY staff_id;
--优化后查询
```

```

CREATE INDEX loc_id_pk ON places(place_id);
CREATE INDEX state_c_id_pk ON states(state_id);

EXPLAIN SELECT staff_id,first_name,last_name,employment_id,state_name,city
FROM staffs,sections,states,places
WHERE sections.section_name='Sales'
AND staffs.section_id = sections.section_id
AND sections.place_id = places.place_id
AND places.state_id = states.state_id
ORDER BY staff_id;

```

优化分析

在优化前，没有创建places.place_id和states.state_id索引，执行计划如下：

id	operation	E-rows	E-width	E-costs
1	-> Streaming (type: GATHER)	2	178	54.03
2	-> Sort	2	178	53.90
3	-> Nested Loop (4,5)	2	178	53.88
4	-> Seq Scan on staffs	20	190	13.13
5	-> Materialize	4	12	40.37
6	-> Streaming(type: BROADCAST)	4	12	40.36
7	-> Nested Loop (8,9)	2	12	40.20
8	-> Seq Scan on states	20	12	13.13
9	-> Materialize	2	24	26.69
10	-> Streaming(type: REDISTRIBUTE)	2	24	26.68
11	-> Nested Loop (12,14)	2	24	26.57
12	-> Streaming(type: REDISTRIBUTE)	1	24	13.28
13	-> Seq Scan on sections	1	24	13.16
14	-> Seq Scan on places	20	24	13.13

(14 rows)

Predicate Information (identified by plan id)

```

3 --Nested Loop (4,5)
  Join Filter: (sections.section_id = staffs.section_id)
7 --Nested Loop (8,9)
  Join Filter: (places.state_id = states.state_id)
11 --Nested Loop (12,14)
  Join Filter: (sections.place_id = places.place_id)
13 --Seq Scan on sections
  Filter: ((section_name)::text = 'Sales'::text)
(8 rows)

```

建议在places.place_id和states.state_id列上建立2个索引，执行计划如下：

id	operation	E-rows	E-width	E-costs
1	-> Streaming (type: GATHER)	2	254	42.26
2	-> Sort	2	254	42.08
3	-> Nested Loop (4,5)	2	254	42.06
4	-> Seq Scan on staffs	20	266	13.13
5	-> Materialize	4	12	28.55
6	-> Streaming(type: BROADCAST)	4	12	28.54
7	-> Nested Loop (8,13)	2	12	28.38
8	-> Streaming(type: REDISTRIBUTE)	2	24	21.66
9	-> Nested Loop (10,12)	2	24	21.56
10	-> Streaming(type: REDISTRIBUTE)	1	24	13.28
11	-> Seq Scan on sections	1	24	13.16
12	-> Index Scan using loc_id_pk on places	1	24	8.27
13	-> Index Only Scan using state_c_id_pk on states	1	12	3.35

(13 rows)

Predicate Information (identified by plan id)

```

3 --Nested Loop (4,5)
  Join Filter: (sections.section_id = staffs.section_id)
11 --Seq Scan on sections
  Filter: ((section_name)::text = 'Sales'::text)
12 --Index Scan using loc_id_pk on places
  Index Cond: (place_id = sections.place_id)
13 --Index Only Scan using state_c_id_pk on states
  Index Cond: (state_id = places.state_id)
(8 rows)

```

9.4.4 案例：增加 JOIN 列非空条件

```
SELECT * FROM join_a a JOIN join_b b ON a.b = b.b;
```

执行计划下：

```
QUERY PLAN
-----
Hash Join (cost=58.35..14677.69 rows=1074607 width=16) (actual time=23.374..23.384 rows=10 loops=1)
  Hash Cond: (a.b = b.b)
   -> Seq Scan on join_a a (cost=0.00..2248.10 rows=100010 width=8) (actual time=0.495..12.551
rows=100010 loops=1)
   -> Hash (cost=31.49..31.49 rows=2149 width=8) (actual time=0.614..0.614 rows=1000 loops=1)
        Buckets: 32768 Batches: 1 Memory Usage: 40kB
        -> Seq Scan on join_b b (cost=0.00..31.49 rows=2149 width=8) (actual time=0.009..0.183 rows=1000
loops=1)
Total runtime: 23.716 ms
(7 rows)
```

优化分析

1. 分析执行计划可知，在顺序扫描阶段耗时较多。
2. 建议在语句中手动添加JOIN列的非空判断，修改后的语句如下所示。

```
SELECT
*
SELECT * FROM join_a a JOIN join_b b ON a.b = b.b where a.b IS NOT NULL;
```

执行计划如下：

```
QUERY PLAN
-----
Hash Join (cost=58.22..14560.97 rows=1063762 width=16) (actual time=13.237..13.247 rows=10
loops=1)
  Hash Cond: (a.b = b.b)
   -> Seq Scan on join_a a (cost=0.00..2248.10 rows=99510 width=8) (actual time=12.417..12.422
rows=10 loops=1)
        Filter: (b IS NOT NULL)
        Rows Removed by Filter: 100000
   -> Hash (cost=31.49..31.49 rows=2138 width=8) (actual time=0.566..0.566 rows=1000 loops=1)
        Buckets: 32768 Batches: 1 Memory Usage: 40kB
        -> Seq Scan on join_b b (cost=0.00..31.49 rows=2138 width=8) (actual time=0.011..0.229
rows=1000 loops=1)
        Filter: (b IS NOT NULL)
Total runtime: 13.556 ms
(10 rows)
```

9.4.5 案例：改建分区表

现象描述

如下简单SQL语句查询，性能瓶颈点在normal_date的Scan上。

```
QUERY PLAN
-----
Seq Scan on normal_date (cost=0.00..259.00 rows=30 width=12) (actual time=0.100..3.466 rows=30
loops=1)
  Filter: (("time" >= '2022-09-01 00:00:00'::timestamp without time zone) AND ("time" <= '2022-10-01
00:00:00'::timestamp without time zone))
  Rows Removed by Filter: 9970
Total runtime: 3.587 ms
(4 rows)
```

优化分析

从业务层确认表数据(在time字段上)有明显的日期特征,符合分区表的特征。重新规划normal_date表的表定义:字段time为分区键、月为间隔单位定义分区表normal_date_part。修改后结果如下,性能提升近10倍。

```
-----
QUERY PLAN
-----
Partition Iterator (cost=0.00..480.00 rows=30 width=12) (actual time=0.038..0.085 rows=30 loops=1)
  Iterations: 2
  -> Partitioned Seq Scan on normal_date_part (cost=0.00..480.00 rows=30 width=12) (actual
time=0.049..0.063 rows=30 loops=2)
    Filter: (("time" >= '2022-09-01 00:00:00'::timestamp without time zone) AND ("time" <= '2022-10-01
00:00:00'::timestamp without time zone))
    Rows Removed by Filter: 31
    Selected Partitions: 3..4
  Total runtime: 0.360 ms
(7 rows)
```

9.4.6 案例: 改写 SQL 消除子查询 (案例 1)

现象描述

```
select
  1,
  (select count(*) from normal_date n where n.id = a.id) as GZCS
from normal_date a;
```

此SQL性能较差,查看发现执行计划中存在SubPlan,具体如下:

```
-----
QUERY PLAN
-----
Seq Scan on normal_date a (cost=0.00..888118.42 rows=5129 width=4) (actual time=2.394..22194.907
rows=10000 loops=1)
  SubPlan 1
  -> Aggregate (cost=173.12..173.12 rows=1 width=8) (actual time=22179.496..22179.942 rows=10000
loops=10000)
    -> Seq Scan on normal_date n (cost=0.00..173.11 rows=1 width=0) (actual
time=11279.349..22159.608 rows=10000 loops=10000)
      Filter: (id = a.id)
      Rows Removed by Filter: 99990000
  Total runtime: 22196.415 ms
(7 rows)
```

优化说明

此优化的核心就是消除子查询。分析业务场景发现[a.id](#)不为null,那么从SQL语义出发,可以等价改写SQL为:

```
select
count(*)
from normal_date n, normal_date a
where n.id = a.id
group by a.id;
```

计划如下:

```
-----
QUERY PLAN
-----
-----
HashAggregate (cost=480.86..532.15 rows=5129 width=12) (actual time=21.539..24.356 rows=10000
loops=1)
  Group By Key: a.id
  -> Hash Join (cost=224.40..455.22 rows=5129 width=4) (actual time=6.402..13.484 rows=10000 loops=1)
    Hash Cond: (n.id = a.id)
    -> Seq Scan on normal_date n (cost=0.00..160.29 rows=5129 width=4) (actual time=0.087..1.459
```

```
rows=10000 loops=1)
  -> Hash (cost=160.29..160.29 rows=5129 width=4) (actual time=6.065..6.065 rows=10000 loops=1)
        Buckets: 32768 Batches: 1 Memory Usage: 352kB
        -> Seq Scan on normal_date a (cost=0.00..160.29 rows=5129 width=4) (actual time=0.046..2.738
rows=10000 loops=1)
Total runtime: 26.844 ms
(9 rows)
```

说明

为了保证改写的等效性，在 *normal_date.id* 加了 *not null* 约束。

9.4.7 案例：改写 SQL 消除子查询（案例 2）

现象描述

如下SQL语句：

```
UPDATE normal_date n SET time = (
  SELECT time FROM normal_date_part p WHERE p.id = n.id
)
WHERE EXISTS
  (SELECT 1
   FROM normal_date_part n2
   WHERE n2.id = n.id);
```

计划为：

```
QUERY PLAN
-----
Update on normal_date n (cost=224.40..2334150.22 rows=5129 width=16) (actual time=17.336..42944.734
rows=10000 loops=1)
  -> Hash Semi Join (cost=224.40..2334150.22 rows=5129 width=16) (actual time=16.997..42852.967
rows=10000 loops=1)
    Hash Cond: (n.id = n2.id)
    -> Seq Scan on normal_date n (cost=0.00..160.29 rows=5129 width=10) (actual time=0.113..7.271
rows=10000 loops=1)
    -> Hash (cost=160.29..160.29 rows=5129 width=10) (actual time=7.381..7.381 rows=10000 loops=1)
          Buckets: 32768 Batches: 1 Memory Usage: 430kB
          -> Seq Scan on normal_date n2 (cost=0.00..160.29 rows=5129 width=10) (actual
time=0.052..3.501 rows=10000 loops=1)
      SubPlan 1
        -> Partition Iterator (cost=0.00..455.00 rows=1 width=8) (actual time=21006.481..42756.884
rows=10000 loops=10000)
          Iterations: 331
          -> Partitioned Seq Scan on normal_date_part p (cost=0.00..455.00 rows=1 width=8) (actual
time=27228.532..27261.944 rows=10000 loops=3310000)
                Filter: (id = n.id)
                Rows Removed by Filter: 99990000
                Selected Partitions: 1..331
Total runtime: 42947.153 ms
(15 rows)
```

优化说明

很明显，执行计划中存在SubPlan，并且SubPlan中的运算相当重，即此SubPlan是一个明确的性能瓶颈点。

根据SQL语意等价改写SQL消除SubPlan如下：

```
update normal_date n set time = (
  select time from normal_date_part p where p.id = n.id
);
```

9.4.8 案例：改写 SQL 消除 in-clause

现象描述

in-clause/any-clause是常见的SQL语句约束条件，有时in或any后面的clause都是常量，类似于：

```
select
count(1)
from calc_empfyc_c1_result_tmp_t1
where ls_pid_cusr1 in ( '20120405' , '20130405' );
```

或者

```
select
count(1)
from calc_empfyc_c1_result_tmp_t1
where ls_pid_cusr1 in any( '20120405' , '20130405' );
```

但是也有一些如下的特殊用法：

```
SELECT
*
FROM test1 t1, test2 t2
WHERE t1.a = any(values(t2.a),(t2.b));
```

其中，a、b为t2中的两列，“t1.a = any(values(t2.ba),(t2.b))”等价于“t1.a = t2.a or t1.a = t2.b”。

因此join-condition实质上是一个不等式，这种不等值的join操作必须走nestloop，对应执行计划如下：

```
QUERY PLAN
-----
---
Nested Loop (cost=0.00..138614.38 rows=2309100 width=16) (actual time=0.152..19225.483 rows=1000
loops=1)
  Join Filter: (SubPlan 1)
  Rows Removed by Join Filter: 999000
  -> Seq Scan on test1 t1 (cost=0.00..31.49 rows=2149 width=8) (actual time=0.021..3.309 rows=1000
loops=1)
  -> Materialize (cost=0.00..42.23 rows=2149 width=8) (actual time=0.331..1265.810 rows=1000000
loops=1000)
  -> Seq Scan on test2 t2 (cost=0.00..31.49 rows=2149 width=8) (actual time=0.013..0.268 rows=1000
loops=1)
    SubPlan 1
      -> Values Scan on ""VALUES*" (cost=0.00..0.03 rows=2 width=4) (actual time=2890.741..7372.739
rows=1999000 loops=1000000)
  Total runtime: 19227.328 ms
(9 rows)
```

优化说明

测试发现由于两表结果集过大，导致nestloop耗时过长，超过一小时未返回结果，因此性能优化的关键是消除nestloop，让join走更高效的hashjoin。从语义等价的角度消除any-clause，SQL改写如下：

```
SELECT
*
FROM (
  SELECT * FROM test1 t1, test2 t2 WHERE t1.a = t2.a
  UNION
  SELECT * FROM test1 t1, test2 t2 WHERE t1.a = t2.b
);
```

优化后的SQL查询由两个等值join的子查询构成，而每个子查询都可以走更适合此场景的hashjoin。优化后的执行计划如下

```
QUERY PLAN
-----
HashAggregate (cost=1634.99..2096.81 rows=46182 width=16) (actual time=6.369..6.772 rows=1000
loops=1)
  Group By Key: t1.a, t1.b, t2.a, t2.b
    -> Append (cost=58.35..1173.17 rows=46182 width=16) (actual time=0.833..3.414 rows=2000 loops=1)
      -> Hash Join (cost=58.35..355.67 rows=23091 width=16) (actual time=0.832..1.590 rows=1000
loops=1)
        Hash Cond: (t1.a = t2.a)
          -> Seq Scan on test1 t1 (cost=0.00..31.49 rows=2149 width=8) (actual time=0.015..0.156
rows=1000 loops=1)
            -> Hash (cost=31.49..31.49 rows=2149 width=8) (actual time=0.531..0.531 rows=1000 loops=1)
              Buckets: 32768 Batches: 1 Memory Usage: 40kB
                -> Seq Scan on test2 t2 (cost=0.00..31.49 rows=2149 width=8) (actual time=0.010..0.199
rows=1000 loops=1)
          -> Hash Join (cost=58.35..355.67 rows=23091 width=16) (actual time=0.694..1.421 rows=1000
loops=1)
            Hash Cond: (t1.a = t2.b)
              -> Seq Scan on test1 t1 (cost=0.00..31.49 rows=2149 width=8) (actual time=0.010..0.160
rows=1000 loops=1)
                -> Hash (cost=31.49..31.49 rows=2149 width=8) (actual time=0.524..0.524 rows=1000 loops=1)
                  Buckets: 32768 Batches: 1 Memory Usage: 40kB
                    -> Seq Scan on test2 t2 (cost=0.00..31.49 rows=2149 width=8) (actual time=0.008..0.177
rows=1000 loops=1)
            Total runtime: 7.759 ms
          (16 rows)
```

10 配置运行参数

10.1 查看参数当前取值

GaussDB安装后，有一套默认的运行参数，为了使GaussDB与业务的配合度更高，用户需要根据业务场景和数据量的大小进行GUC参数调整。

操作步骤

步骤1 参考[连接数据库](#)，连接数据库。

步骤2 查看数据库运行参数当前取值。

- 方法一：使用SHOW命令。

- 使用如下命令查看单个参数：

```
openGauss=# SHOW server_version;
```

server_version显示数据库版本信息的参数。

- 使用如下命令查看所有参数：

```
openGauss=# SHOW ALL;
```

- 方法二：使用pg_settings视图。

- 使用如下命令查看单个参数：

```
openGauss=# SELECT * FROM pg_settings WHERE NAME='server_version';
```

- 使用如下命令查看所有参数：

```
openGauss=# SELECT * FROM pg_settings;
```

----结束

示例

查看服务器的版本号。

```
openGauss=# SHOW server_version;
server_version
-----
9.2.4
(1 row)
```

10.2 重设参数

GaussDB支持在管理控制台修改部分参数，建议在管理控制台上修改指定参数，如果需要修改的参数在管理该控制台无法修改，请提前评估风险后再联系客服进行修改。

背景信息

GaussDB提供了多种修改GUC参数的方法，用户可以方便的针对数据库、用户、会话进行设置。

- 参数名称不区分大小写。
- 参数取值有整型、浮点型、字符串、布尔型和枚举型五类。
 - 布尔值可以是（on, off）、（true, false）、（yes, no）或者（1, 0），且不区分大小写。
 - 枚举类型的取值是在系统表pg_settings的enumvals字段取值定义的。
- 对于有单位的参数，在设置时请指定单位，否则将使用默认的单位。
 - 参数的默认单位在系统表pg_settings的unit字段定义的。
 - 内存单位有：KB（千字节）、MB（兆字节）和GB（吉字节）。
 - 时间单位：ms（毫秒）、s（秒）、min（分钟）、h（小时）和d（天）。

具体参数说明请参见[GUC参数说明](#)。

GUC 参数设置

GaussDB提供了六类GUC参数，具体分类和设置方式请参考[表10-1](#)：

表 10-1 GUC 参数分类

参数类型	说明	设置方式
INTERNAL	固定参数，在创建数据库的时候确定，用户无法修改，只能通过show语法或者pg_settings视图进行查看。	无
POSTMASTER	数据库服务端参数，在数据库启动时确定，可以通过配置文件指定。	支持 表10-2 中的方式一。
SIGHUP	数据库全局参数，可在数据库启动时设置或者在数据库启动后，发送指令重新加载。	支持 表10-2 中的方式一、方式二。
BACKEND	会话连接参数。在创建会话连接时指定，连接建立后无法修改。连接断开后参数失效。内部使用参数，不推荐用户设置。	支持 表10-2 中的方式一、方式二。 说明 设置该参数后，下一次建立会话连接时生效。

参数类型	说明	设置方式
SUSET	数据库管理员参数。可在数据库启动时、数据库启动后或者数据库管理员通过SQL进行设置。	支持表10-2中的方式一、方式二或由数据库管理员通过方式三设置。
USERSET	普通用户参数。可被任何用户在任何时刻设置。	支持表10-2中的方式一、方式二或方式三设置。

GaussDB提供了三种方式来修改GUC参数，具体操作请参考表10-2：

表 10-2 GUC 参数设置方式

序号	设置方法
方式一	<ol style="list-style-type: none"> 1. 登录管理控制台。 2. 在“实例管理”页面，选择指定的实例，单击实例名称，进入实例基本信息页面。 3. 在左侧导航栏单击“参数修改”，进入参数修改页面，在该页面修改参数。 如果需要修改的参数在管理该控制台无法修改，请提前评估风险后再联系客服进行修改。 4. 重启数据库使参数生效。 <p>说明 重启数据库集群操作会导致用户执行操作中断，请在操作之前规划好合适的执行窗口。</p>
方式二	<ol style="list-style-type: none"> 1. 登录管理控制台。 2. 在“实例管理”页面，选择指定的实例，单击实例名称，进入实例基本信息页面。 3. 在左侧导航栏单击“参数修改”，进入参数修改页面，在该页面修改参数。 如果需要修改的参数在管理该控制台无法修改，请提前评估风险后再联系客服进行修改。
方式三	<p>修改指定数据库、用户、会话级别的参数。</p> <ul style="list-style-type: none"> ● 设置数据库级别的参数 openGauss=# ALTER DATABASE dbname SET paraname TO value; 在下次会话中生效。 ● 设置用户级别的参数 openGauss=# ALTER USER username SET paraname TO value; 在下次会话中生效。 ● 设置会话级别的参数 openGauss=# SET paraname TO value; 修改本次会话中的取值。退出会话后，设置将失效。 <p>说明 SET设置的会话级参数优先级最高，其次是ALTER设置的，其中ALTER DATABASE设置的参数值优先级高于ALTER USER设置，这三种设置方式设置的优先级都高于gs_guc设置方式。</p>

 **注意**

使用方式一和方式二设置参数时，若所设参数不属于当前环境，数据库会提示参数不在支持范围内的相关信息。

11 SQL 参考

11.1 SQL

什么是 SQL

SQL是用于访问和处理数据库的标准计算机语言。

SQL提供了各种任务的语句，包括：

- 查询数据。
- 在表中插入、更新和删除行。
- 创建、替换、更改和删除对象。
- 控制对数据库及其对象的访问。
- 保证数据库的一致性和完整性。

SQL语言由用于处理数据库和数据库对象的命令和函数组成。该语言还会强制实施有关数据类型、表达式和文本使用的规则。因此在[SQL参考](#)章节，除了SQL语法参考外，还会看到有关数据类型、表达式、函数和操作符等信息。

SQL 发展简史

SQL发展简史如下：

- 1986年，ANSI X3.135-1986，ISO/IEC 9075:1986，SQL-86
- 1989年，ANSI X3.135-1989，ISO/IEC 9075:1989，SQL-89
- 1992年，ANSI X3.135-1992，ISO/IEC 9075:1992，SQL-92（SQL2）
- 1999年，ISO/IEC 9075:1999，SQL:1999（SQL3）
- 2003年，ISO/IEC 9075:2003，SQL:2003（SQL4）
- 2011年，ISO/IEC 9075:200N，SQL:2011（SQL5）

GaussDB 支持的 SQL 标准

GaussDB默认支持SQL2、SQL3和SQL4的主要特性。

11.2 关键字

SQL里有保留字和非保留字之分。根据标准，保留字绝不能用做其他标识符。非保留字只是在特定的环境里有特殊的含义，而在其他环境里是可以用作标识符的。

须知

1. 目前“非保留”关键字在作为数据库对象的标识符时存在如下限制：
 1. 不支持直接作为列别名使用，即类似SELECT 1 ABORT的用法会导致错误。
 2. 对于ENTITYESCAPING、NOENTITYESCAPING以及WELLFORMED关键字，无论是否带有双引号，均不支持作为表名、列名、表别名以及列别名的标识符。此外，不带双引号时不支持作为函数名。
 3. 不带双引号的RAW关键字不支持作为表名和函数名的标识符。
 4. SET关键字不支持作为表别名的标识符，即类似SELECT * FROM T1 SET和SELECT * FROM T1 AS "SET"的用法均会导致错误。
 5. 不带双引号的BEGIN、BY、CLOSE、CURSOR、DECLARE、DELETE、EXECUTE、FUNCTION、IF、IMMEDIATE、INSERT、LOOP、MOVE、OF、REF、RELEASE、RETURN、SAVEPOINT、STRICT、TYPE以及UPDATE等关键字不支持作为变量名使用。
 6. 将sys_refcursor关键字作为数据库对象名称时，禁止附带双引号。例如：在建表时，禁止"sys_refcursor"作为表名，但允许sys_refcursor作为表名。
2. 与“非保留”关键字类似，“非保留（不能是函数或类型）”关键字不支持直接作为列别名使用。
3. 对于带有双引号的“保留”关键字CURRENT_TIMESTAMP而言，不允许作为函数名。

标识符命名规范

标识符的命名需要遵守如下规范：

- 标识符需要为字母、下划线、数字（0-9）或美元符号（\$）。
- 标识符必须以字母（a-z）或下划线（_）开头。

说明

- 此命名规范为建议项，非强制项。
- 特殊情况下可以使用双引号规避特殊字符报错。

SQL 关键字

表 11-1 SQL 关键字

关键字	GaussDB	SQL:1999	SQL-92
ABORT	非保留	-	-
ABS	-	非保留	-

关键字	GaussDB	SQL:1999	SQL-92
ABSOLUTE	非保留	保留	保留
ACCESS	非保留	-	-
ACCOUNT	非保留	-	-
ACTION	非保留	保留	保留
ADA	-	非保留	非保留
ADD	非保留	保留	保留
ADMIN	非保留	保留	-
AFTER	非保留	保留	-
AGGREGATE	非保留	保留	-
ALGORITHM	非保留	-	-
ALIAS	-	保留	-
ALL	保留	保留	保留
ALLOCATE	-	保留	保留
ALSO	非保留	-	-
ALTER	非保留	保留	保留
ALWAYS	非保留	-	-
ANALYSE	保留	-	-
ANALYZE	保留	-	-
AND	保留	保留	保留
ANY	保留	保留	保留
APP	非保留	-	-
APPEND	非保留	-	-
ARCHIVE	非保留	-	-
ARE	-	保留	保留
ARRAY	保留	保留	-
AS	保留	保留	保留
ASC	保留	保留	保留
ASENSITIVE	-	非保留	-
ASSERTION	非保留	保留	保留
ASSIGNMENT	非保留	非保留	-

关键字	GaussDB	SQL:1999	SQL-92
ASYMMETRIC	保留	非保留	-
AT	非保留	保留	保留
ATOMIC	-	非保留	-
ATTRIBUTE	非保留	-	-
AUDIT	非保留	-	-
AUTHID	保留	-	-
AUTHORIZATION	保留(可以是函数或类型)	保留	保留
AUTOEXTEND	非保留	-	-
AUTOMAPPED	非保留	-	-
AVG	-	非保留	保留
BACKWARD	非保留	-	-
BARRIER	非保留	-	-
BEFORE	非保留	保留	-
BEGIN	非保留	保留	保留
BEGIN_NON_ANOYBLOK	非保留	-	-
BETWEEN	非保留(不能是函数或类型)	非保留	保留
BIGINT	非保留(不能是函数或类型)	-	-
BINARY	保留(可以是函数或类型)	保留	-
BINARY_DOUBLE	非保留(不能是函数或类型)	-	-
BINARY_INTEGER	非保留(不能是函数或类型)	-	-
BIT	非保留(不能是函数或类型)	保留	保留
BIT_LENGTH	-	非保留	保留
BITVAR	-	非保留	-
BLANKS	非保留	-	-
BLOB	非保留	保留	-

关键字	GaussDB	SQL:1999	SQL-92
BLOCKCHAIN	非保留	-	-
BODY	非保留	-	-
BOOLEAN	非保留(不能是函数或类型)	保留	-
BOTH	保留	保留	保留
BREADTH	-	保留	-
BUCKETCNT	非保留(不能是函数或类型)	-	-
BUCKETS	保留	-	-
BY	非保留	保留	保留
BYTEAWITHOUTORDER	非保留(不能是函数或类型)	-	-
BYTEAWITHOUTORDERWITH ITHEQUAL	非保留(不能是函数或类型)	-	-
C	-	非保留	非保留
CACHE	非保留	-	-
CALL	非保留	保留	-
CALLED	非保留	非保留	-
CANCELABLE	非保留	-	-
CARDINALITY	-	非保留	-
CASCADE	非保留	保留	保留
CASCADEDED	非保留	保留	保留
CASE	保留	保留	保留
CAST	保留	保留	保留
CATALOG	非保留	保留	保留
CATALOG_NAME	-	非保留	非保留
CHAIN	非保留	非保留	-
CHAR	非保留(不能是函数或类型)	保留	保留
CHAR_LENGTH	-	非保留	保留
CHARACTER	非保留(不能是函数或类型)	保留	保留

关键字	GaussDB	SQL:1999	SQL-92
CHARACTER_LENGTH	-	非保留	保留
CHARACTER_SET_CATALOG	-	非保留	非保留
CHARACTER_SET_NAME	-	非保留	非保留
CHARACTER_SET_SCHEMA	-	非保留	非保留
CHARACTERISTICS	非保留	-	-
CHARACTERSET	非保留	-	-
CHECK	保留	保留	保留
CHECKED	-	非保留	-
CHECKPOINT	非保留	-	-
CLASS	非保留	保留	-
CLASS_ORIGIN	-	非保留	非保留
CLEAN	非保留	-	-
CLIENT	非保留	-	-
CLIENT_MASTER_KEY	非保留	-	-
CLIENT_MASTER_KEYS	非保留	-	-
CLOB	非保留	保留	-
CLOSE	非保留	保留	保留
CLUSTER	非保留	-	-
COALESCE	非保留(不能是函数或类型)	非保留	保留
COBOL	-	非保留	非保留
COLLATE	保留	保留	保留
COLLATION	保留(可以是函数或类型)	保留	保留
COLLATION_CATALOG	-	非保留	非保留
COLLATION_NAME	-	非保留	非保留
COLLATION_SCHEMA	-	非保留	非保留
COLUMN	保留	保留	保留
COLUMN_ENCRYPTION_KEY	非保留	-	-

关键字	GaussDB	SQL:1999	SQL-92
COLUMN_ENCRYPTION_KEYS	非保留	-	-
COLUMN_NAME	-	非保留	非保留
COMMAND_FUNCTION	-	非保留	非保留
COMMAND_FUNCTION_CODE	-	非保留	-
COMMENT	非保留	-	-
COMMENTS	非保留	-	-
COMMIT	非保留	保留	保留
COMMITTED	非保留	非保留	非保留
COMPACT	保留(可以是函数或类型)	-	-
COMPATIBLE_ILLEGAL_CHARS	非保留	-	-
COMPLETE	非保留	-	-
COMPLETION	-	保留	-
COMPRESS	非保留	-	-
CONCURRENTLY	保留(可以是函数或类型)	-	-
CONDITION	非保留	-	-
CONDITION_NUMBER	-	非保留	非保留
CONFIGURATION	非保留	-	-
CONNECT	非保留	保留	保留
CONNECTION	非保留	保留	保留
CONNECTION_NAME	-	非保留	非保留
CONSTANT	非保留	-	-
CONSTRAINT	保留	保留	保留
CONSTRAINT_CATALOG	-	非保留	非保留
CONSTRAINT_NAME	-	非保留	非保留
CONSTRAINT_SCHEMA	-	非保留	非保留
CONSTRAINTS	非保留	保留	保留
CONSTRUCTOR	-	保留	-

关键字	GaussDB	SQL:1999	SQL-92
CONTAINS	-	非保留	-
CONTENT	非保留	-	-
CONTINUE	非保留	保留	保留
CONVIEW	非保留	-	-
CONVERSION	非保留	-	-
CONVERT	-	非保留	保留
COORDINATOR	非保留	-	-
COORDINATORS	非保留	-	-
COPY	非保留	-	-
CORRESPONDING	-	保留	保留
COST	非保留	-	-
COUNT	-	非保留	保留
CREATE	保留	保留	保留
CROSS	保留(可以是函数或类型)	保留	保留
CSN	保留(可以是函数或类型)	-	-
CSV	非保留	-	-
CUBE	非保留	保留	-
CURRENT	非保留	保留	保留
CURRENT_CATALOG	保留	-	-
CURRENT_DATE	保留	保留	保留
CURRENT_PATH	-	保留	-
CURRENT_ROLE	保留	保留	-
CURRENT_SCHEMA	保留(可以是函数或类型)	-	-
CURRENT_TIME	保留	保留	保留
CURRENT_TIMESTAMP	保留	保留	保留
CURRENT_USER	保留	保留	保留
CURSOR	非保留	保留	保留
CURSOR_NAME	-	非保留	非保留

关键字	GaussDB	SQL:1999	SQL-92
CYCLE	非保留	保留	-
DATA	非保留	保留	非保留
DATABASE	非保留	-	-
DATAFILE	非保留	-	-
DATANODE	非保留	-	-
DATANODES	非保留	-	-
DATATYPE_CL	非保留	-	-
DATE	非保留(不能是函数或类型)	保留	保留
DATE_FORMAT	非保留	-	-
DATETIME_INTERVAL_CODE	-	非保留	非保留
DATETIME_INTERVAL_PRECISION	-	非保留	非保留
DAY	非保留	保留	保留
DBCOMPATIBILITY	非保留	-	-
DEALLOCATE	非保留	保留	保留
DEC	非保留(不能是函数或类型)	保留	保留
DECIMAL	非保留(不能是函数或类型)	保留	保留
DECLARE	非保留	保留	保留
DECODE	非保留(不能是函数或类型)	-	-
DEFAULT	保留	保留	保留
DEFAULTS	非保留	-	-
DEFERRABLE	保留	保留	保留
DEFERRED	非保留	保留	保留
DEFINED	-	非保留	-
DEFINER	非保留	非保留	-
DELETE	非保留	保留	保留
DELIMITER	非保留	-	-

关键字	GaussDB	SQL:1999	SQL-92
DELIMITERS	非保留	-	-
DELTA	非保留	-	-
DELTAMERGE	保留(可以是函数或类型)	-	-
DEPTH	-	保留	-
DEREF	-	保留	-
DESC	保留	保留	保留
DESCRIBE	-	保留	保留
DESCRIPTOR	-	保留	保留
DESTROY	-	保留	-
DESTRUCTOR	-	保留	-
DETERMINISTIC	非保留	保留	-
DIAGNOSTICS	-	保留	保留
DICTIONARY	非保留	保留	-
DIRECT	非保留	-	-
DIRECTORY	非保留	-	-
DISABLE	非保留	-	-
DISCARD	非保留	-	-
DISCONNECT	非保留	保留	保留
DISPATCH	-	非保留	-
DISTINCT	保留	保留	保留
DISTRIBUTE	非保留	-	-
DISTRIBUTION	非保留	-	-
DO	保留	-	-
DOCUMENT	非保留	-	-
DOMAIN	非保留	保留	保留
DOUBLE	非保留	保留	保留
DROP	非保留	保留	保留
DUPLICATE	非保留	-	-
DYNAMIC	-	保留	-

关键字	GaussDB	SQL:1999	SQL-92
DYNAMIC_FUNCTION	-	非保留	非保留
DYNAMIC_FUNCTION_CODE	-	非保留	-
EACH	非保留	保留	-
ELASTIC	非保留	-	-
ELSE	保留	保留	保留
ENABLE	非保留	-	-
ENCLOSED	非保留	-	-
ENCODING	非保留	-	-
ENCRYPTED	非保留	-	-
ENCRYPTED_VALUE	非保留	-	-
ENCRYPTION	非保留	-	-
ENCRYPTION_TYPE	非保留	-	-
END	保留	保留	保留
END-EXEC	-	保留	保留
ENFORCED	非保留	-	-
ENUM	非保留	-	-
EOL	非保留	-	-
EQUALS	-	保留	-
ERRORS	非保留	-	-
ESCAPE	非保留	保留	保留
ESCAPING	非保留	-	-
EVERY	非保留	保留	-
EXCEPT	保留	保留	保留
EXCEPTION	-	保留	保留
EXCHANGE	非保留	-	-
EXCLUDE	非保留	-	-
EXCLUDED	保留	-	-
EXCLUDING	非保留	-	-
EXCLUSIVE	非保留	-	-

关键字	GaussDB	SQL:1999	SQL-92
EXEC	-	保留	保留
EXECUTE	非保留	保留	保留
EXISTING	-	非保留	-
EXISTS	非保留(不能是函数或类型)	非保留	保留
EXPIRED	非保留	-	-
EXPLAIN	非保留	-	-
EXTENSION	非保留	-	-
EXTERNAL	非保留	保留	保留
EXTRACT	非保留(不能是函数或类型)	非保留	保留
FALSE	-	保留	保留
FAMILY	非保留	-	-
FAST	非保留	-	-
FEATURES	非保留	-	-
FENCED	保留	-	-
FETCH	保留	保留	保留
FIELDS	非保留	-	-
FILEHEADER	非保留	-	-
FILL_MISSING_FIELDS	非保留	-	-
FILLER	非保留	-	-
FILTER	非保留	-	保留
FINAL	-	非保留	-
FIRST	非保留	保留	保留
FIXED	非保留	-	保留
FLOAT	非保留(不能是函数或类型)	保留	保留
FOLLOWING	非保留	-	-
FOR	保留	保留	保留
FORCE	非保留	-	-
FOREIGN	保留	保留	保留

关键字	GaussDB	SQL:1999	SQL-92
FORMATTER	非保留	-	-
FORTRAN	-	非保留	非保留
FORWARD	非保留	-	-
FOUND	-	保留	保留
FREE	-	保留	-
FREEZE	保留(可以是函数或类型)	-	-
FROM	保留	保留	保留
FULL	保留(可以是函数或类型)	保留	保留
FUNCTION	非保留	保留	-
FUNCTIONS	非保留	-	-
G	-	非保留	-
GENERAL	-	保留	-
GENERATED	非保留	非保留	-
GET	-	保留	保留
GLOBAL	非保留	保留	保留
GO	-	保留	保留
GOTO	-	保留	保留
GRANT	保留	保留	保留
GRANTED	非保留	非保留	-
GREATEST	非保留(不能是函数或类型)	-	-
GROUP	保留	保留	保留
GROUPING	非保留(不能是函数或类型)	保留	-
GROUPPARENT	保留	-	-
HANDLER	非保留	-	-
HAVING	保留	保留	保留
HDFSDIRECTORY	保留(可以是函数或类型)	-	-
HEADER	非保留	-	-

关键字	GaussDB	SQL:1999	SQL-92
HIERARCHY	-	非保留	-
HOLD	非保留	非保留	-
HOST	-	保留	-
HOURL	非保留	保留	保留
IDENTIFIED	非保留	-	-
IDENTITY	非保留	保留	保留
IF	非保留	-	-
IGNORE	-	保留	-
IGNORE_EXTRA_DATA	非保留	-	-
ILIKE	保留(可以是函数或类型)	-	-
IMMEDIATE	非保留	保留	保留
IMMUTABLE	非保留	-	-
IMPLEMENTATION	-	非保留	-
IMPLICIT	非保留	-	-
IN	保留	保留	保留
INCLUDE	非保留	-	-
INCLUDING	非保留	-	-
INCREMENT	非保留	-	-
INCREMENTAL	非保留	-	-
INDEX	非保留	-	-
INDEXES	非保留	-	-
INDICATOR	-	保留	保留
INFILE	非保留	-	-
INFIX	-	非保留	-
INHERIT	非保留	-	-
INHERITS	非保留	-	-
INITIAL	非保留	-	-
INITIALIZE	-	保留	-
INITIALLY	保留	保留	保留

关键字	GaussDB	SQL:1999	SQL-92
INITRANS	非保留	-	-
INLINE	非保留	-	-
INNER	保留(可以是函数或类型)	保留	保留
INOUT	非保留(不能是函数或类型)	保留	-
INPUT	非保留	保留	保留
INSENSITIVE	非保留	非保留	保留
INSERT	非保留	保留	保留
INSTANCE	-	非保留	-
INSTANTIABLE	-	非保留	-
INSTEAD	非保留	-	-
INT	非保留(不能是函数或类型)	保留	保留
INTEGER	非保留(不能是函数或类型)	保留	保留
INTERNAL	非保留	-	-
INTERSECT	保留	保留	保留
INTERVAL	非保留(不能是函数或类型)	保留	保留
INTO	保留	保留	保留
INVOKER	非保留	非保留	-
IP	非保留	-	-
IS	保留	保留	保留
ISNULL	非保留	-	-
ISOLATION	非保留	保留	保留
ITERATE	-	保留	-
JOIN	保留(可以是函数或类型)	保留	保留
K	-	非保留	-
KEY	非保留	保留	保留
KEY_MEMBER	-	非保留	-

关键字	GaussDB	SQL:1999	SQL-92
KEY_PATH	非保留	-	-
KEY_STORE	非保留	-	-
KEY_TYPE	-	非保留	-
KILL	非保留	-	-
LABEL	非保留	-	-
LANGUAGE	非保留	保留	保留
LARGE	非保留	保留	-
LAST	非保留	保留	保留
LATERAL	-	保留	-
LC_COLLATE	非保留	-	-
LC_CTYPE	非保留	-	-
LEADING	保留	保留	保留
LEAKPROOF	非保留	-	-
LEAST	非保留(不能是函数或类型)	-	-
LEFT	保留(可以是函数或类型)	保留	保留
LENGTH	-	非保留	非保留
LESS	保留	保留	-
LEVEL	非保留	保留	保留
LIKE	保留(可以是函数或类型)	保留	保留
LIMIT	保留	保留	-
LIST	非保留	-	-
LISTEN	非保留	-	-
LOAD	非保留	-	-
LOCAL	非保留	保留	保留
LOCALTIME	保留	保留	-
LOCALTIMESTAMP	保留	保留	-
LOCATION	非保留	-	-
LOCATOR	-	保留	-

关键字	GaussDB	SQL:1999	SQL-92
LOCK	非保留	-	-
LOG	非保留	-	-
LOGGING	非保留	-	-
LOGIN_ANY	非保留	-	-
LOGIN_FAILURE	非保留	-	-
LOGIN_SUCCESS	非保留	-	-
LOGOUT	非保留	-	-
LOOP	非保留	-	-
LOWER	-	非保留	保留
M	-	非保留	-
MAP	-	保留	-
MAPPING	非保留	-	-
MASKING	非保留	-	-
MASTER	非保留	-	-
MATCH	非保留	保留	保留
MATCHED	非保留	-	-
MATERIALIZED	非保留	-	-
MAX	-	非保留	保留
MAXEXTENTS	非保留	-	-
MAXSIZE	非保留	-	-
MAXTRANS	非保留	-	-
MAXVALUE	保留	-	-
MERGE	非保留	-	-
MESSAGE_LENGTH	-	非保留	非保留
MESSAGE_OCTET_LENGTH	-	非保留	非保留
MESSAGE_TEXT	-	非保留	非保留
METHOD	-	非保留	-
MIN	-	非保留	保留
MINEXTENTS	非保留	-	-

关键字	GaussDB	SQL:1999	SQL-92
MINUS	保留	-	-
MINUTE	非保留	保留	保留
MINVALUE	非保留	-	-
MOD	-	非保留	-
MODE	非保留	-	-
MODEL	非保留	-	-
MODIFIES	-	保留	-
MODIFY	保留	保留	-
MODULE	-	保留	保留
MONTH	非保留	保留	保留
MORE	-	非保留	非保留
MOVE	非保留	-	-
MOVEMENT	非保留	-	-
MUMPS	-	非保留	非保留
NAME	非保留	非保留	非保留
NAMES	非保留	保留	保留
NATIONAL	非保留(不能是函数或类型)	保留	保留
NATURAL	保留(可以是函数或类型)	保留	保留
NCHAR	非保留(不能是函数或类型)	保留	保留
NCLOB	-	保留	-
NEW	-	保留	-
NEXT	非保留	保留	保留
NO	非保留	保留	保留
NOCOMPRESS	非保留	-	-
NOCYCLE	保留	-	-
NODE	非保留	-	-
NOLOGGING	非保留	-	-
NOMAXVALUE	非保留	-	-

关键字	GaussDB	SQL:1999	SQL-92
NOMINVALUE	非保留	-	-
NONE	非保留(不能是函数或类型)	保留	-
NOT	保留	保留	保留
NOTHING	非保留	-	-
NOTIFY	非保留	-	-
NOTNULL	保留(可以是函数或类型)	-	-
NOWAIT	非保留	-	-
NULL	保留	保留	保留
NULLABLE	-	非保留	非保留
NULLCOLS	非保留	-	-
NULLIF	非保留(不能是函数或类型)	非保留	保留
NULLS	非保留	-	-
NUMBER	非保留(不能是函数或类型)	非保留	非保留
NUMERIC	非保留(不能是函数或类型)	保留	保留
NUMSTR	非保留	-	-
NVARCHAR2	非保留(不能是函数或类型)	-	-
NVL	非保留(不能是函数或类型)	-	-
OBJECT	非保留	保留	-
OCTET_LENGTH	-	非保留	保留
OF	非保留	保留	保留
OFF	非保留	保留	-
OFFSET	保留	-	-
OIDS	非保留	-	-
OLD	-	保留	-
ON	保留	保留	保留
ONLY	保留	保留	保留

关键字	GaussDB	SQL:1999	SQL-92
OPEN	-	保留	保留
OPERATION	-	保留	-
OPERATOR	非保留	-	-
OPTIMIZATION	非保留	-	-
OPTION	非保留	保留	保留
OPTIONALLY	非保留	-	-
OPTIONS	非保留	非保留	-
OR	保留	保留	保留
ORDER	保留	保留	保留
ORDINALITY	-	保留	-
OUT	非保留(不能是函数或类型)	保留	-
OUTER	保留(可以是函数或类型)	保留	保留
OUTPUT	-	保留	保留
OVER	非保留	-	-
OVERLAPS	保留(可以是函数或类型)	非保留	保留
OVERLAY	非保留(不能是函数或类型)	非保留	-
OVERRIDING	-	非保留	-
OWNED	非保留	-	-
OWNER	非保留	-	-
PACKAGE	非保留	-	-
PACKAGES	非保留	-	-
PAD	-	保留	保留
PARAMETER	-	保留	-
PARAMETER_MODE	-	非保留	-
PARAMETER_NAME	-	非保留	-
PARAMETER_ORDINAL_POSITION	-	非保留	-

关键字	GaussDB	SQL:1999	SQL-92
PARAMETER_SPECIFIC_CATALOG	-	非保留	-
PARAMETER_SPECIFIC_NAME	-	非保留	-
PARAMETER_SPECIFIC_SCHEMA	-	非保留	-
PARAMETERS	-	保留	-
PARSER	非保留	-	-
PARTIAL	非保留	保留	保留
PARTITION	非保留	-	-
PARTITIONS	非保留	-	-
PASCAL	-	非保留	非保留
PASSING	非保留	-	-
PASSWORD	非保留	-	-
PATH	-	保留	-
PCTFREE	非保留	-	-
PER	非保留	-	-
PERCENT	非保留	-	-
PERFORMANCE	保留	-	-
PERM	非保留	-	-
PLACING	保留	-	-
PLAN	非保留	-	-
PLANS	非保留	-	-
PLI	-	非保留	非保留
POLICY	非保留	-	-
POOL	非保留	-	-
POSITION	非保留(不能是函数或类型)	非保留	保留
POSTFIX	-	保留	-
PRECEDING	非保留	-	-
PRECISION	非保留(不能是函数或类型)	保留	保留

关键字	GaussDB	SQL:1999	SQL-92
PREDICT	非保留	-	-
PREFERRED	非保留	-	-
PREFIX	非保留	保留	-
PREORDER	-	保留	-
PREPARE	非保留	保留	保留
PREPARED	非保留	-	-
PRESERVE	非保留	保留	保留
PRIMARY	保留	保留	保留
PRIOR	非保留	保留	保留
PRIORER	保留	-	-
PRIVATE	非保留	-	-
PRIVILEGE	非保留	-	-
PRIVILEGES	非保留	保留	保留
PROCEDURAL	非保留	-	-
PROCEDURE	保留	保留	保留
PROFILE	非保留	-	-
PUBLIC	-	保留	保留
PUBLICATION	非保留	-	-
PUBLISH	非保留	-	-
PURGE	非保留	-	-
QUERY	非保留	-	-
QUOTE	非保留	-	-
RANDOMIZED	非保留	-	-
RANGE	非保留	-	-
RATIO	非保留	-	-
RAW	非保留	-	-
READ	非保留	保留	保留
READS	-	保留	-
REAL	非保留(不能是函数或类型)	保留	保留

关键字	GaussDB	SQL:1999	SQL-92
REASSIGN	非保留	-	-
REBUILD	非保留	-	-
RECHECK	非保留	-	-
RECURSIVE	非保留	保留	-
RECYCLEBIN	保留(可以是函数或类型)	-	-
REDISANYVALUE	非保留	-	-
REF	非保留	保留	-
REFERENCES	保留	保留	保留
REFERENCING	-	保留	-
REFRESH	非保留	-	-
REINDEX	非保留	-	-
REJECT	保留	-	-
RELATIVE	非保留	保留	保留
RELEASE	非保留	-	-
RELOPTIONS	非保留	-	-
REMOTE	非保留	-	-
REMOVE	非保留	-	-
RENAME	非保留	-	-
REPEATABLE	非保留	非保留	非保留
REPLACE	非保留	-	-
REPLICA	非保留	-	-
RESET	非保留	-	-
RESIZE	非保留	-	-
RESOURCE	非保留	-	-
RESTART	非保留	-	-
RESTRICT	非保留	保留	保留
RESULT	-	保留	-
RETURN	非保留	保留	-
RETURNED_LENGTH	-	非保留	非保留

关键字	GaussDB	SQL:1999	SQL-92
RETURNED_OCTET_LENGTH	-	非保留	非保留
RETURNED_SQLSTATE	-	非保留	非保留
RETURNING	保留	-	-
RETURNS	非保留	保留	-
REUSE	非保留	-	-
REVOKE	非保留	保留	保留
RIGHT	保留(可以是函数或类型)	保留	保留
ROLE	非保留	保留	-
ROLES	非保留	-	-
ROLLBACK	非保留	保留	保留
ROLLUP	非保留	保留	-
ROTATION	非保留	-	-
ROUTINE	-	保留	-
ROUTINE_CATALOG	-	非保留	-
ROUTINE_NAME	-	非保留	-
ROUTINE_SCHEMA	-	非保留	-
ROW	非保留(不能是函数或类型)	保留	-
ROW_COUNT	-	非保留	非保留
ROWNUM	保留	-	-
ROWS	非保留	保留	保留
ROWTYPE	非保留	-	-
RULE	非保留	-	-
SAMPLE	非保留	-	-
SAVEPOINT	非保留	保留	-
SCALE	-	非保留	非保留
SCHEMA	非保留	保留	保留
SCHEMA_NAME	-	非保留	非保留
SCOPE	-	保留	-

关键字	GaussDB	SQL:1999	SQL-92
SCROLL	非保留	保留	保留
SEARCH	非保留	保留	-
SECOND	非保留	保留	保留
SECTION	-	保留	保留
SECURITY	非保留	非保留	-
SELECT	保留	保留	保留
SELF	-	非保留	-
SENSITIVE	-	非保留	-
SEQUENCE	非保留	保留	-
SEQUENCES	非保留	-	-
SERIALIZABLE	非保留	非保留	非保留
SERVER	非保留	-	-
SERVER_NAME	-	非保留	非保留
SESSION	非保留	保留	保留
SESSION_USER	保留	保留	保留
SET	非保留	保留	保留
SETOF	非保留(不能是函数或类型)	-	-
SETS	非保留	保留	-
SHARE	非保留	-	-
SHIPPABLE	非保留	-	-
SHOW	非保留	-	-
SHUTDOWN	非保留	-	-
SIBLINGS	非保留	-	-
SIMILAR	保留(可以是函数或类型)	非保留	-
SIMPLE	非保留	非保留	-
SIZE	非保留	保留	保留
SKIP	非保留	-	-
SLICE	非保留	-	-

关键字	GaussDB	SQL:1999	SQL-92
SMALLDATETIME	非保留(不能是函数或类型)	-	-
SMALLDATETIME_FORMAT	非保留	-	-
SMALLINT	非保留(不能是函数或类型)	保留	保留
SNAPSHOT	非保留	-	-
SOME	保留	保留	保留
SOURCE	非保留	非保留	-
SPACE	非保留	保留	保留
SPECIFIC	-	保留	-
SPECIFIC_NAME	-	非保留	-
SPECIFICTYPE	-	保留	-
SPILL	非保留	-	-
SPLIT	非保留	-	-
SQL	-	保留	保留
SQLCODE	-	-	保留
SQLERROR	-	-	保留
SQLEXCEPTION	-	保留	-
SQLSTATE	-	保留	保留
SQLWARNING	-	保留	-
STABLE	非保留	-	-
STANDALONE	非保留	-	-
START	非保留	保留	-
STATE	-	保留	-
STATEMENT	非保留	保留	-
STATEMENT_ID	非保留	-	-
STATIC	-	保留	-
STATISTICS	非保留	-	-
STDIN	非保留	-	-
STDOUT	非保留	-	-

关键字	GaussDB	SQL:1999	SQL-92
STORAGE	非保留	-	-
STORE	非保留	-	-
STORED	非保留	-	-
STRATIFY	非保留	-	-
STREAM	非保留	-	-
STRICT	非保留	-	-
STRIP	非保留	-	-
STRUCTURE	-	保留	-
STYLE	-	非保留	-
SUBCLASS_ORIGIN	-	非保留	非保留
SUBLIST	-	非保留	-
SUBPARTITION	非保留	-	-
SUBSCRIPTION	非保留	-	-
SUBSTRING	非保留(不能是函数或类型)	非保留	保留
SUM	-	非保留	保留
SYMMETRIC	保留	非保留	-
SYNONYM	非保留	-	-
SYS_REFCURSOR	非保留	-	-
SYSDATE	保留	-	-
SYSID	非保留	-	-
SYSTEM	非保留	非保留	-
SYSTEM_USER	-	保留	保留
TABLE	保留	保留	保留
TABLE_NAME	-	非保留	非保留
TABLES	非保留	-	-
TABLESAMPLE	保留(可以是函数或类型)	-	-
TABLESPACE	非保留	-	-
TARGET	非保留	-	-
TEMP	非保留	-	-

关键字	GaussDB	SQL:1999	SQL-92
TEMPLATE	非保留	-	-
TEMPORARY	非保留	保留	保留
TERMINATE	-	保留	-
TERMINATED	非保留	-	-
TEXT	非保留	-	-
THAN	非保留	保留	-
THEN	保留	保留	保留
TIME	非保留(不能是函数或类型)	保留	保留
TIME_FORMAT	非保留	-	-
TIMECAPSULE	保留(可以是函数或类型)	-	-
TIMESTAMP	非保留(不能是函数或类型)	保留	保留
TIMESTAMP_FORMAT	非保留	-	-
TIMESTAMPDIFF	非保留(不能是函数或类型)	-	-
TIMEZONE_HOUR	-	保留	保留
TIMEZONE_MINUTE	-	保留	保留
TINYINT	非保留(不能是函数或类型)	-	-
TO	保留	保留	保留
TRAILING	保留	保留	保留
TRANSACTION	非保留	保留	保留
TRANSACTION_ACTIVE	-	非保留	-
TRANSACTIONS_COMMITTED	-	非保留	-
TRANSACTIONS_ROLLED_BACK	-	非保留	-
TRANSFORM	非保留	非保留	-
TRANSFORMS	-	非保留	-
TRANSLATE	-	非保留	保留
TRANSLATION	-	保留	保留

关键字	GaussDB	SQL:1999	SQL-92
TREAT	非保留(不能是函数或类型)	保留	-
TRIGGER	非保留	保留	-
TRIGGER_CATALOG	-	非保留	-
TRIGGER_NAME	-	非保留	-
TRIGGER_SCHEMA	-	非保留	-
TRIM	非保留(不能是函数或类型)	非保留	保留
TRUE	-	保留	保留
TRUNCATE	非保留	-	-
TRUSTED	非保留	-	-
TSFIELD	非保留	-	-
TSTAG	非保留	-	-
TSTIME	非保留	-	-
TYPE	非保留	非保留	非保留
TYPES	非保留	-	-
UNBOUNDED	非保留	-	-
UNCOMMITTED	非保留	非保留	非保留
UNDER	-	保留	-
UNENCRYPTED	非保留	-	-
UNION	保留	保留	保留
UNIQUE	保留	保留	保留
UNKNOWN	非保留	保留	保留
UNLIMITED	非保留	-	-
UNLISTEN	非保留	-	-
UNLOCK	非保留	-	-
UNLOGGED	非保留	-	-
UNNAMED	-	非保留	非保留
UNNEST	-	保留	-
UNTIL	非保留	-	-
UNUSABLE	非保留	-	-

关键字	GaussDB	SQL:1999	SQL-92
UPDATE	非保留	保留	保留
UPPER	-	非保留	保留
USAGE	-	保留	保留
USEEOF	非保留	-	-
USER	保留	保留	保留
USER_DEFINED_TYPE_CATALOG	-	非保留	-
USER_DEFINED_TYPE_NAME	-	非保留	-
USER_DEFINED_TYPE_SCHEMA	-	非保留	-
USING	保留	保留	保留
VACUUM	非保留	-	-
VALID	非保留	-	-
VALIDATE	非保留	-	-
VALIDATION	非保留	-	-
VALIDATOR	非保留	-	-
VALUE	非保留	保留	保留
VALUES	非保留(不能是函数或类型)	保留	保留
VARCHAR	非保留(不能是函数或类型)	保留	保留
VARCHAR2	非保留(不能是函数或类型)	-	-
VARIABLE	-	保留	-
VARIABLES	非保留	-	-
VARIADIC	保留	-	-
VARYING	非保留	保留	保留
VCGROUP	非保留	-	-
VERBOSE	保留(可以是函数或类型)	-	-
VERIFY	保留	-	-
VERSION	非保留	-	-

关键字	GaussDB	SQL:1999	SQL-92
VIEW	非保留	保留	保留
VOLATILE	非保留	-	-
WAIT	非保留	-	-
WEAK	非保留	-	-
WHEN	保留	保留	保留
WHENEVER	-	保留	保留
WHERE	保留	保留	保留
WHITESPACE	非保留	-	-
WINDOW	保留	-	-
WITH	保留	保留	保留
WITHIN	非保留	-	-
WITHOUT	非保留	保留	-
WORK	非保留	保留	保留
WORKLOAD	非保留	-	-
WRAPPER	非保留	-	-
WRITE	非保留	保留	保留
XML	非保留	-	-
XMLATTRIBUTES	非保留(不能是函数或类型)	-	-
XMLCONCAT	非保留(不能是函数或类型)	-	-
XMLELEMENT	非保留(不能是函数或类型)	-	-
XML EXISTS	非保留(不能是函数或类型)	-	-
XMLFOREST	非保留(不能是函数或类型)	-	-
XMLPARSE	非保留(不能是函数或类型)	-	-
XMLPI	非保留(不能是函数或类型)	-	-
XMLROOT	非保留(不能是函数或类型)	-	-

关键字	GaussDB	SQL:1999	SQL-92
XMLSERIALIZE	非保留(不能是函数或类型)	-	-
YEAR	非保留	保留	保留
YES	非保留	-	-
ZONE	非保留	保留	保留

下表所示字段在建表时禁止作为列名。

CTID	XMIN	CMIN	XMAX	CMAX
TABLEOID	XC_NODE_ID	TID	GS_TUPLE_UID	TABLEBUCKETID

11.3 数据类型

GaussDB支持某些数据类型间的隐式转换，具体转化关系请参见[PG_CAST](#)。

11.3.1 数值类型

[表11-2](#)列出了所有的可用类型。数字操作符和相关的内置函数请参见[数字操作函数和操作符](#)。

表 11-2 整数类型

名称	描述	存储空间	范围
TINYINT	微整数，别名为INT1。	1字节	0 ~ 255
SMALLINT	小范围整数，别名为INT2。	2字节	-32,768 ~ +32,767
INTEGER	常用的整数，别名为INT4。	4字节	-2,147,483,648 ~ +2,147,483,647
BINARY_INTEGER	常用的整数INTEGER的别名。	4字节	-2,147,483,648 ~ +2,147,483,647
BIGINT	大范围的整数，别名为INT8。	8字节	-9,223,372,036,854,775,808 ~ +9,223,372,036,854,775,807
int16	十六字节的大范围整数，目前不支持用户用于建表等使用。	16字节	-170,141,183,460,469,231,731,687,303,715,884,105,728 ~ +170,141,183,460,469,231,731,687,303,715,884,105,727

示例：

```
--创建具有TINYINT类型数据的表。
openGauss=# CREATE TABLE int_type_t1
(
    IT_COL1 TINYINT
);

--向创建的表中插入数据。
openGauss=# INSERT INTO int_type_t1 VALUES(10);

--查看数据。
openGauss=# SELECT * FROM int_type_t1;
it_col1
-----
10
(1 row)

--删除表。
openGauss=# DROP TABLE int_type_t1;
--创建具有TINYINT,INTEGER,BIGINT类型数据的表。
openGauss=# CREATE TABLE int_type_t2
(
    a TINYINT,
    b TINYINT,
    c INTEGER,
    d BIGINT
);

--插入数据。
openGauss=# INSERT INTO int_type_t2 VALUES(100, 10, 1000, 10000);

--查看数据。
openGauss=# SELECT * FROM int_type_t2;
 a | b | c | d
-----+-----+-----+-----
100 | 10 | 1000 | 10000
(1 row)

--删除表。
openGauss=# DROP TABLE int_type_t2;
```

说明

- TINYINT、SMALLINT、INTEGER、BIGINT和INT16类型存储各种范围的数字，也就是整数。试图存储超出范围以外的数值将会导致错误。
- 常用的类型是INTEGER，因为它提供了在范围、存储空间、性能之间的最佳平衡。一般只有取值范围确定不超过SMALLINT的情况下，才会使用SMALLINT类型。而只有在INTEGER的范围不够的时候才使用BIGINT，因为前者相对快得多。

表 11-3 任意精度型

名称	描述	存储空间	范围
NUMERIC[(p[,s])], DECIMAL[(p[,s])]	精度p取值范围为[1,1000]，标度s取值范围为[0,p]。 说明 p为总位数，s为小数位数。	用户声明精度。每四位（十进制位）占用两个字节，然后在整个数据上加上八个字节的额外开销。	未指定精度的情况下，小数点前最大131,072位，小数点后最大16,383位。

名称	描述	存储空间	范围
NUMBER[(p[,s])]	NUMERIC类型的别名。	用户声明精度。每四位（十进制位）占用两个字节，然后在整个数据上加上八个字节的额外开销。	未指定精度的情况下，小数点前最大131,072位，小数点后最大16,383位。

示例：

```
--创建表。
openGauss=# CREATE TABLE decimal_type_t1
(
  DT_COL1 DECIMAL(10,4)
);

--插入数据。
openGauss=# INSERT INTO decimal_type_t1 VALUES(123456.122331);

--查询表中的数据。
openGauss=# SELECT * FROM decimal_type_t1;
 dt_col1
-----
123456.1223
(1 row)

--删除表。
openGauss=# DROP TABLE decimal_type_t1;
--创建表。
openGauss=# CREATE TABLE numeric_type_t1
(
  NT_COL1 NUMERIC(10,4)
);

--插入数据。
openGauss=# INSERT INTO numeric_type_t1 VALUES(123456.12354);

--查询表中的数据。
openGauss=# SELECT * FROM numeric_type_t1;
 nt_col1
-----
123456.1235
(1 row)

--删除表。
openGauss=# DROP TABLE numeric_type_t1;
```

 说明

- 与整数类型相比，任意精度类型需要更大的存储空间，其存储效率、运算效率以及压缩比效果都要差一些。在进行数值类型定义时，优先选择整数类型。当且仅当数值超出整数可表示最大范围时，再选用任意精度类型。
- 使用Numeric/Decimal进行列定义时，建议指定该列的精度p以及标度s。

表 11-4 序列整型

名称	描述	存储空间	范围
SMALLSERIAL	二字节序列整型。	2字节	-32,768 ~ +32,767

名称	描述	存储空间	范围
SERIAL	四字节序列整型。	4字节	-2,147,483,648 ~ +2,147,483,647
BIGSERIAL	八字节序列整型。	8字节	-9,223,372,036,854,775,808 ~ +9,223,372,036,854,775,807
LARGESERIAL	默认插入十六字节序列整形，实际数值类型和numeric相同。	变长类型，每四位（十进制位）占用两个字节，然后在整个数据上加上八个字节的额外开销。	小数点前最大131,072位，小数点后最大16,383位。

示例：

```
--创建表。
openGauss=# CREATE TABLE smallserial_type_tab(a SMALLSERIAL);

--插入数据。
openGauss=# INSERT INTO smallserial_type_tab VALUES(default);

--再次插入数据。
openGauss=# INSERT INTO smallserial_type_tab VALUES(default);

--查看数据。
openGauss=# SELECT * FROM smallserial_type_tab;
a
---
1
2
(2 rows)

--创建表。
openGauss=# CREATE TABLE serial_type_tab(b SERIAL);

--插入数据。
openGauss=# INSERT INTO serial_type_tab VALUES(default);

--再次插入数据。
openGauss=# INSERT INTO serial_type_tab VALUES(default);

--查看数据。
openGauss=# SELECT * FROM serial_type_tab;
b
---
1
2
(2 rows)

--创建表。
openGauss=# CREATE TABLE bigserial_type_tab(c BIGSERIAL);

--插入数据。
openGauss=# INSERT INTO bigserial_type_tab VALUES(default);
```

```
--插入数据。
openGauss=# INSERT INTO bigserial_type_tab VALUES(default);

--查看数据。
openGauss=# SELECT * FROM bigserial_type_tab;
c
----
1
2
(2 rows)

--创建表。
openGauss=# CREATE TABLE largeserial_type_tab(c LARGESERIAL);

--插入数据。
openGauss=# INSERT INTO largeserial_type_tab VALUES(default);

--插入数据。
openGauss=# INSERT INTO largeserial_type_tab VALUES(default);

--查看数据。
openGauss=# SELECT * FROM largeserial_type_tab;
c
----
1
2
(2 rows)

--删除表。
openGauss=# DROP TABLE smallserial_type_tab;

openGauss=# DROP TABLE serial_type_tab;

openGauss=# DROP TABLE bigserial_type_tab;
```

说明

SMALLSERIAL, SERIAL, BIGSERIAL和LARGESERIAL类型不是真正的类型，只是为在表中设置唯一标识做的概念上的便利。因此，创建一个整数字段，并且把它的缺省数值安排为从一个序列发生器读取。应用了一个NOT NULL约束以确保NULL不会被插入。在大多数情况下用户可能还希望附加一个UNIQUE或PRIMARY KEY约束避免意外地插入重复的数值，但这个不是自动的。最后，将序列发生器从属于那个字段，这样当该字段或表被删除的时候也一并删除它。目前只支持在创建表时候指定SERIAL列，不可以在已有的表中，增加SERIAL列。另外临时表也不支持创建SERIAL列。因为SERIAL不是真正的类型，也不可以将表中存在的列类型转化为SERIAL。

表 11-5 浮点类型

名称	描述	存储空间	范围
REAL, FLOAT4	单精度浮点数，不精准。	4字节	-3.402E+38~3.402E+38，6位十进制数字精度。
DOUBLE PRECISION , FLOAT8	双精度浮点数，不精准。	8字节	-1.79E+308~1.79E+308，15位十进制数字精度。

名称	描述	存储空间	范围
FLOAT[(p)]	浮点数，不精准。精度p取值范围为[1,53]。 说明 p为精度，表示二进制总位数。	4字节或8字节	根据精度p不同选择REAL或DOUBLE PRECISION作为内部表示。如不指定精度，内部用DOUBLE PRECISION表示。
BINARY_DOUBLE	是DOUBLE PRECISION的别名。	8字节	-1.79E+308~1.79E+308，15位十进制数字精度。
DEC[(p[,s])]	精度p取值范围为[1,1000]，标度s取值范围为[0,p]。 说明 p为总位数，s为小数位数。	用户声明精度。每四位（十进制位）占用两个字节，然后在整个数据上加上八个字节的额外开销。	未指定精度的情况下，小数点前最大131,072位，小数点后最大16,383位。
INTEGER[(p[,s])]	精度p取值范围为[1,1000]，标度s取值范围为[0,p]。	用户声明精度。每四位（十进制位）占用两个字节，然后在整个数据上加上八个字节的额外开销。	-

示例：

```
--创建表。
openGauss=# CREATE TABLE float_type_t2
(
  FT_COL1 INTEGER,
  FT_COL2 FLOAT4,
  FT_COL3 FLOAT8,
  FT_COL4 FLOAT(3),
  FT_COL5 BINARY_DOUBLE,
  FT_COL6 DECIMAL(10,4),
  FT_COL7 INTEGER(6,3)
);

--插入数据。
openGauss=# INSERT INTO float_type_t2 VALUES(10,10.365456,123456.1234,10.3214, 321.321, 123.123654,
123.123654);

--查看数据。
openGauss=# SELECT * FROM float_type_t2 ;
ft_col1 | ft_col2 | ft_col3 | ft_col4 | ft_col5 | ft_col6 | ft_col7
-----+-----+-----+-----+-----+-----+-----
      10 | 10.3655 | 123456.1234 | 10.3214 | 321.321 | 123.1237 | 123.124
(1 row)

--删除表。
openGauss=# DROP TABLE float_type_t2;
```

11.3.2 货币类型

货币类型存储带有固定小数精度的货币金额。

表11-6中显示的范围假设有两位小数。可以以任意格式输入，包括整型、浮点型或者典型的货币格式（如“\$1,000.00”）。根据区域字符集，输出一般是最后一种形式。

表 11-6 货币类型

名称	存储容量	描述	范围
money	8 字节	货币金额	-92233720368547758.08 到 +92233720368547758.07

numeric, int和bigint类型的值可以转化为money类型。如果从real和double precision类型转换到money类型，可以先转化为numeric类型，再转化为money类型，例如：

```
openGauss=# SELECT '12.34'::float8::numeric::money;
```

这种用法是不推荐使用的。浮点数不应该用来处理货币类型，因为小数点的位数可能会导致错误。

money类型的值可以转换为numeric类型而不丢失精度。转换为其他类型可能丢失精度，并且必须通过以下两步来完成：

```
openGauss=# SELECT '52093.89'::money::numeric::float8;
```

当一个money类型的值除以另一个money类型的值时，结果是double precision（也就是，一个纯数字，而不是money类型）；在运算过程中货币单位相互抵消。

11.3.3 布尔类型

表 11-7 布尔类型

名称	描述	存储空间	取值
BOOLEAN	布尔类型	1字节。	<ul style="list-style-type: none">• true: 真• false: 假• null: 未知 (unknown)

- “真”值的有效文本值是：
TRUE、't'、'true'、'y'、'yes'、'1'、'TRUE'、true、整数范围内 $1 \sim 2^{63}-1$ 、整数范围内 $-1 \sim -2^{63}$ 。
- “假”值的有效文本值是：
FALSE、'f'、'false'、'n'、'no'、'0'、0、'FALSE'、false。

使用TRUE和FALSE是比较规范的用法（也是SQL兼容的用法）。

示例

显示用字母t和f输出Boolean值。

```
--创建表。  
openGauss=# CREATE TABLE bool_type_t1  
(
```

```

BT_COL1 BOOLEAN,
BT_COL2 TEXT
);
--插入数据。
openGauss=# INSERT INTO bool_type_t1 VALUES (TRUE, 'sic est');

openGauss=# INSERT INTO bool_type_t1 VALUES (FALSE, 'non est');

--查看数据。
openGauss=# SELECT * FROM bool_type_t1;
bt_col1 | bt_col2
-----+-----
t      | sic est
f      | non est
(2 rows)

openGauss=# SELECT * FROM bool_type_t1 WHERE bt_col1 = 't';
bt_col1 | bt_col2
-----+-----
t      | sic est
(1 row)

--删除表。
openGauss=# DROP TABLE bool_type_t1;

```

11.3.4 字符类型

GaussDB支持的字符类型请参见[表11-8](#)。字符串操作符和相关的内置函数请参见[字符处理函数和操作符](#)。

表 11-8 字符类型

名称	描述	存储空间
CHAR(n) CHARACTER(n) NCHAR(n)	定长字符串，不足补空格。n是指字节长度，如不带精度n，默认精度为1。	最大为10MB。
VARCHAR(n) CHARACTER VARYING(n)	变长字符串。PG兼容模式下，n是字符长度。其他兼容模式下，n是指字节长度。	最大为10MB。
VARCHAR2(n)	变长字符串。是VARCHAR(n)类型的别名。n是指字节长度。	最大为10MB。
NVARCHAR2(n)	变长字符串。n是指字符长度。	最大为10MB。
TEXT	变长字符串。	最大为1GB-1，但还需要考虑到列描述头信息的大小，以及列所在元组的大小限制（也小于1GB-1），因此TEXT类型最大大小可能小于1GB-1。

名称	描述	存储空间
CLOB	文本大对象。是TEXT类型的别名。	最大为32TB-1，但还需要考虑到列描述头信息的大小，以及列所在元组的大小限制（也小于32TB-1），因此CLOB类型最大大小可能小于32TB-1。

说明

- 除了每列的大小限制以外，每个元组的总大小也不可超过1GB-1字节，主要受列的控制头信息、元组控制头信息以及元组中是否存在NULL字段等影响。
- NCHAR为bpchar类型的别名，VARCHAR2(n)为VARCHAR(n)类型的别名。
- 超过1GB的clob只有dbe_lob相关高级包支持，系统函数不支持大于1GB clob。

在GaussDB里另外还有两种定长字符类型。在表11-9里显示。name类型只用在内部系统表中，作为存储标识符，不建议普通用户使用。该类型长度当前定为64字节（63可用字符加结束符）。类型“char”只用了一个字节的存储空间。他在系统内部主要用于系统表，主要作为简单化的枚举类型使用。

表 11-9 特殊字符类型

名称	描述	存储空间
name	用于对象名的内部类型。	64字节。
"char"	单字节内部类型。	1字节。

示例

```
--创建表。
openGauss=# CREATE TABLE char_type_t1
(
  CT_COL1 CHARACTER(4)
);

--插入数据。
openGauss=# INSERT INTO char_type_t1 VALUES ('ok');

--查询表中的数据。
openGauss=# SELECT ct_col1, char_length(ct_col1) FROM char_type_t1;
 ct_col1 | char_length
-----+-----
ok      |          4
(1 row)

--删除表。
openGauss=# DROP TABLE char_type_t1;

--创建表。
openGauss=# CREATE TABLE char_type_t2
(
  CT_COL1 VARCHAR(5)
);

--插入数据。
openGauss=# INSERT INTO char_type_t2 VALUES ('ok');
```

```

openGauss=# INSERT INTO char_type_t2 VALUES ('good');

--插入的数据长度超过类型规定的长度报错。
openGauss=# INSERT INTO char_type_t2 VALUES ('too long');
ERROR: value too long for type character varying(5)
CONTEXT: referenced column: ct_col1

--明确类型的长度，超过数据类型长度后会自动截断。
openGauss=# INSERT INTO char_type_t2 VALUES ('too long'::varchar(5));

--查询数据。
openGauss=# SELECT ct_col1, char_length(ct_col1) FROM char_type_t2;
 ct_col1 | char_length
-----+-----
ok      |          2
good    |          4
too l   |          5
(3 rows)

--删除数据。
openGauss=# DROP TABLE char_type_t2;

```

11.3.5 二进制类型

GaussDB支持的二进制类型请参见[表11-10](#)。

表 11-10 二进制类型

名称	描述	存储空间
BLOB	二进制大对象 目前BLOB支持的外部存取接口仅为： <ul style="list-style-type: none"> • DBE_LOB.GET_LENGTH • DBE_LOB.READ • DBE_LOB.WRITE • DBE_LOB.WRITE_APPEND • DBE_LOB.COPY • DBE_LOB.ERASE 这些接口详细说明请参见 DBE_LOB 。 说明 列存不支持BLOB类型	最大为32TB（即35184372088832字节）。
RAW	变长的十六进制类型 说明 列存不支持RAW类型	4字节加上实际的十六进制字符串。最大为1GB-8203字节（即1073733621字节）。
BYTEA	变长的二进制字符串	4字节加上实际的二进制字符串。最大为1GB-8203字节（即1073733621字节）。

名称	描述	存储空间
BYTEAWIT HOUTORD ERWITHEQ UALCOL	变长的二进制字符串（密态特性新增的类型，如果加密列的加密类型指定为确定性加密，则该列的实际类型为BYTEAWITHOUTORDERWITHEQUALCOL），元命令打印加密表将显示原始数据类型	4字节加上实际的二进制字符串。最大为1GB减去53字节（即1073741771字节）。
BYTEAWIT HOUTORD ERCOL	变长的二进制字符串（密态特性新增的类型，如果加密列的加密类型指定为随机加密，则该列的实际类型为BYTEAWITHOUTORDERCOL），元命令打印加密表将显示原始数据类型	4字节加上实际的二进制字符串。最大为1GB减去53字节（即1073741771字节）。
_BYTEAWIT HOUTORD ERWITHEQ UALCOL	变长的二进制字符串，密态特性新增的类型	4字节加上实际的二进制字符串。最大为1GB减去53字节（即1073741771字节）。
_BYTEAWIT HOUTORD ERCOL	变长的二进制字符串，密态特性新增的类型	4字节加上实际的二进制字符串。最大为1GB减去53字节（即1073741771字节）。

📖 说明

- 除了每列的大小限制以外，每个元组的总大小也不可超过1GB-8203字节（即1073733621字节）。
- 不支持直接使用BYTEAWITHOUTORDERWITHEQUALCOL和BYTEAWITHOUTORDERCOL，_BYTEAWITHOUTORDERWITHEQUALCOL，_BYTEAWITHOUTORDERCOL类型创建表。

示例:

```
--创建表。
openGauss=# CREATE TABLE blob_type_t1
(
  BT_COL1 INTEGER,
  BT_COL2 BLOB,
  BT_COL3 RAW,
  BT_COL4 BYTEA
);

--插入数据。
openGauss=# INSERT INTO blob_type_t1 VALUES(10,empty_blob(),
HEXTORAW('DEADBEEF'),E'\xDEADBEEF');

--查询表中的数据。
openGauss=# SELECT * FROM blob_type_t1;
bt_col1 | bt_col2 | bt_col3 | bt_col4
-----+-----+-----+-----
      10 |          | DEADBEEF | \xdeadbeef
(1 row)
```

```
--删除表。
openGauss=# DROP TABLE blob_type_t1;
```

11.3.6 日期/时间类型

GaussDB支持的日期/时间类型请参见[表11-11](#)。该类型的操作符和内置函数请参见[时间和日期处理函数和操作符](#)。

说明

如果其他的数据库时间格式和GaussDB的时间格式不一致，可通过修改配置参数DateStyle的值来保持一致。

表 11-11 日期/时间类型

名称	描述	存储空间
DATE	日期。 说明 A兼容性下，数据库将空字符串作为NULL处理，数据类型DATE会被替换为TIMESTAMP(0) WITHOUT TIME ZONE。	4字节（兼容模式A下存储空间大小为8字节）
TIME [(p)] [WITHOUT TIME ZONE]	只用于一日内时间。 p表示小数点后的精度，取值范围为0~6。	8字节
TIME [(p)] [WITH TIME ZONE]	只用于一日内时间，带时区。 p表示小数点后的精度，取值范围为0~6。	12字节
TIMESTAMP[(p)] [WITHOUT TIME ZONE]	日期和时间。 p表示小数点后的精度，取值范围为0~6。	8字节
TIMESTAMP[(p)] [WITH TIME ZONE]	日期和时间，带时区。TIMESTAMP的别名为TIMESTAMPTZ。 p表示小数点后的精度，取值范围为0~6。	8字节
SMALLDATETIME	日期和时间，不带时区。 精确到分钟，秒位大于等于30秒进一位。	8字节
INTERVAL DAY (l) TO SECOND (p)	时间间隔，X天X小时X分X秒。 <ul style="list-style-type: none"> l: 天数的精度，取值范围为0~6。兼容性考虑，目前未实现具体功能。 p: 秒数的精度，取值范围为0~6。小数末尾的零不显示。 	16字节

名称	描述	存储空间
INTERVAL [FIELDS] [(p)]	时间间隔。 <ul style="list-style-type: none">fields: 可以是YEAR, MONTH, DAY, HOUR, MINUTE, SECOND, DAY TO HOUR, DAY TO MINUTE, DAY TO SECOND, HOUR TO MINUTE, HOUR TO SECOND, MINUTE TO SECOND。p: 秒数的精度, 取值范围为0~6, 且fields为SECOND, DAY TO SECOND, HOUR TO SECOND或MINUTE TO SECOND时, 参数p才有效。小数末尾的零不显示。	12字节
reltime	相对时间间隔。格式为: X years X mons X days XX:XX:XX。 采用儒略历计时, 规定一年为365.25天, 一个月为30天, 计算输入值对应的相对时间间隔, 输出采用POSTGRES格式。	4字节
abstime	日期和时间。格式为: YYYY-MM-DD hh:mm:ss+timezone 取值范围为1901-12-13 20:45:53 GMT~2038-01-18 23:59:59 GMT, 精度为秒。	4字节

示例:

```
--创建表。
openGauss=# CREATE TABLE date_type_tab(coll date);

--插入数据。
openGauss=# INSERT INTO date_type_tab VALUES (date '12-10-2010');

--查看数据。
openGauss=# SELECT * FROM date_type_tab;
      coll
-----
2010-12-10
(1 row)

--删除表。
openGauss=# DROP TABLE date_type_tab;

--创建表。
openGauss=# CREATE TABLE time_type_tab (da time without time zone ,dai time with time zone,dfgh
timestamp without time zone,dfga timestamp with time zone, vbg smalldatetime);

--插入数据。
openGauss=# INSERT INTO time_type_tab VALUES ('21:21:21','21:21:21 pst','2010-12-12','2013-12-11
pst','2003-04-12 04:05:06');
```

```
--查看数据。
openGauss=# SELECT * FROM time_type_tab;
 da | dai | dfg | dfga | vbg
-----+-----+-----+-----+-----
21:21:21 | 21:21:21-08 | 2010-12-12 00:00:00 | 2013-12-11 16:00:00+08 | 2003-04-12 04:05:00
(1 row)

--删除表。
openGauss=# DROP TABLE time_type_tab;

--创建表。
openGauss=# CREATE TABLE day_type_tab (a int,b INTERVAL DAY(3) TO SECOND (4));

--插入数据。
openGauss=# INSERT INTO day_type_tab VALUES (1, INTERVAL '3' DAY);

--查看数据。
openGauss=# SELECT * FROM day_type_tab;
 a | b
---+-----
 1 | 3 days
(1 row)

--删除表。
openGauss=# DROP TABLE day_type_tab;

--创建表。
openGauss=# CREATE TABLE year_type_tab(a int, b interval year (6));

--插入数据。
openGauss=# INSERT INTO year_type_tab VALUES(1,interval '2' year);

--查看数据。
openGauss=# SELECT * FROM year_type_tab;
 a | b
---+-----
 1 | 2 years
(1 row)

--删除表。
openGauss=# DROP TABLE year_type_tab;
```

日期输入

日期和时间的输入几乎可以是任何合理的格式，包括ISO-8601格式、SQL-兼容格式、传统POSTGRES格式或者其它的形式。系统支持按照日、月、年的顺序自定义日期输入。如果把DateStyle参数设置为MDY就按照“月-日-年”解析，设置为DMY就按照“日-月-年”解析，设置为YMD就按照“年-月-日”解析。

日期的文本输入需要加单引号包围，语法如下：

```
type [ ( p ) ] 'value'
```

可选的精度声明中的p是一个整数，表示在秒域中小数部分的位数。[表11-12](#)显示了date类型的输入方式。

表 11-12 日期输入方式

例子	描述
1999-01-08	ISO 8601格式（建议格式），任何方式下都是1999年1月8号。
January 8, 1999	在任何datestyle输入模式下都无歧义。

例子	描述
1/8/1999	有歧义，在MDY模式下是一月八号，在DMY模式下是八月一号。
1/18/1999	MDY模式下是一月十八日，其它模式下被拒绝。
01/02/03	<ul style="list-style-type: none"> MDY模式下的2003年1月2日。 DMY模式下的2003年2月1日。 YMD模式下的2001年2月3日。
1999-Jan-08	任何模式下都是1月8日。
Jan-08-1999	任何模式下都是1月8日。
08-Jan-1999	任何模式下都是1月8日。
99-Jan-08	YMD模式下是1月8日，否则错误。
08-Jan-99	一月八日，除了在YMD模式下是错误的之外。
Jan-08-99	一月八日，除了在YMD模式下是错误的之外。
19990108	ISO 8601；任何模式下都是1999年1月8日。
990108	ISO 8601；任何模式下都是1999年1月8日。
1999.008	年和年里的第几天。
J2451187	儒略日。
January 8, 99 BC	公元前99年。

示例：

```

--创建表。
openGauss=# CREATE TABLE date_type_tab(coll date);

--插入数据。
openGauss=# INSERT INTO date_type_tab VALUES (date '12-10-2010');

--查看数据。
openGauss=# SELECT * FROM date_type_tab;
      coll
-----
2010-12-10
(1 row)

--查看日期格式。
openGauss=# SHOW datestyle;
DateStyle
-----
ISO, MDY
(1 row)

--设置日期格式。
openGauss=# SET datestyle='YMD';
SET

--插入数据。
openGauss=# INSERT INTO date_type_tab VALUES(date '2010-12-11');

```

```

--查看数据。
openGauss=# SELECT * FROM date_type_tab;
      coll
-----
2010-12-10
2010-12-11
(2 rows)

--删除表。
openGauss=# DROP TABLE date_type_tab;

```

时间

时间类型包括time [(p)] without time zone和time [(p)] with time zone。如果只写time等效于time without time zone。

如果在time without time zone类型的输入中声明了时区，则会忽略这个时区。

时间输入类型的详细信息请参见[表11-13](#)，时区输入类型的详细信息请参见[表11-14](#)。

表 11-13 时间输入

例子	描述
05:06.8	ISO 8601
4:05:06	ISO 8601
4:05	ISO 8601
40506	ISO 8601
4:05 AM	与04:05一样，AM不影响数值
4:05 PM	与16:05一样，输入小时数必须<= 12
04:05:06.789-8	ISO 8601
04:05:06-08:00	ISO 8601
04:05-08:00	ISO 8601
040506-08	ISO 8601
04:05:06 PST	缩写的时区
2003-04-12 04:05:06 America/ New_York	用名称声明的时区

表 11-14 时区输入

例子	描述
PST	太平洋标准时间 (Pacific Standard Time)
America/New_York	完整时区名称

例子	描述
-8:00	ISO 8601与PST的偏移
-800	ISO 8601与PST的偏移
-8	ISO 8601与PST的偏移

示例:

```
openGauss=# SELECT time '04:05:06';
time
-----
04:05:06
(1 row)

openGauss=# SELECT time '04:05:06 PST';
time
-----
04:05:06
(1 row)

openGauss=# SELECT time with time zone '04:05:06 PST';
timetz
-----
04:05:06-08
(1 row)
```

特殊值

GaussDB支持几个特殊值，在读取的时候将被转换成普通的日期/时间值，请参考[表 11-15](#)。

表 11-15 特殊值

输入字符串	适用类型	描述
epoch	date, timestamp	1970-01-01 00:00:00+00 (Unix系统零时)
infinity	timestamp	比任何其他时间戳都晚
-infinity	timestamp	比任何其他时间戳都早
now	date, time, timestamp	当前事务的开始时间
today	date, timestamp	今日午夜
tomorrow	date, timestamp	明日午夜
yesterday	date, timestamp	昨日午夜
allballs	time	00:00:00.00 UTC

时间段输入

reltime的输入方式可以采用任何合法的时间段文本格式，包括数字形式（含负数和小数）及时间形式，其中时间形式的输入支持SQL标准格式、ISO-8601格式、POSTGRES格式等。另外，文本输入需要加单引号。

时间段输入的详细信息请参考[表6 时间段输入](#)。

表 11-16 时间段输入

输入示例	输出结果	描述
60	2 mons	采用数字表示时间段，默认单位是day，可以是小数或负数。特别的，负数时间段，在语义上，可以理解为“早于多久”。
31.25	1 mons 1 days 06:00:00	
-365	-12 mons -5 days	
1 years 1 mons 8 days 12:00:00	1 years 1 mons 8 days 12:00:00	采用POSTGRES格式表示时间段，可以正负混用，不区分大小写，输出结果为将输入时间段计算并转换得到的简化POSTGRES格式时间段。
-13 months -10 hours	-1 years -25 days -04:00:00	
-2 YEARS +5 MONTHS 10 DAYS	-1 years -6 mons -25 days -06:00:00	
P-1.1Y10M	-3 mons -5 days -06:00:00	采用ISO-8601格式表示时间段，可以正负混用，不区分大小写，输出结果为将输入时间段计算并转换得到的简化POSTGRES格式时间段。
-12H	-12:00:00	

示例：

```
--创建表。
openGauss=# CREATE TABLE reltime_type_tab(col1 character(30), col2 reltime);

--插入数据。
openGauss=# INSERT INTO reltime_type_tab VALUES ('90', '90');
openGauss=# INSERT INTO reltime_type_tab VALUES ('-366', '-366');
openGauss=# INSERT INTO reltime_type_tab VALUES ('1975.25', '1975.25');
openGauss=# INSERT INTO reltime_type_tab VALUES ('-2 YEARS +5 MONTHS 10 DAYS', '-2 YEARS +5 MONTHS 10 DAYS');
openGauss=# INSERT INTO reltime_type_tab VALUES ('30 DAYS 12:00:00', '30 DAYS 12:00:00');
openGauss=# INSERT INTO reltime_type_tab VALUES ('P-1.1Y10M', 'P-1.1Y10M');

--查看数据。
openGauss=# SELECT * FROM reltime_type_tab;
      col1      |      col2
-----+-----
1975.25         | 5 years 4 mons 29 days
-2 YEARS +5 MONTHS 10 DAYS | -1 years -6 mons -25 days -06:00:00
P-1.1Y10M      | -3 mons -5 days -06:00:00
-366           | -1 years -18:00:00
90             | 3 mons
30 DAYS 12:00:00 | 1 mon 12:00:00
(6 rows)
```

```
--删除表。  
openGauss=# DROP TABLE reltime_type_tab;
```

11.3.7 几何类型

GaussDB支持的几何类型请参见表11-17。最基本的类型：点，是其它类型的基础。

表 11-17 几何类型

名称	存储空间	说明	表现形式
point	16字节	平面中的点	(x,y)
lseg	32字节	(有限) 线段	((x1,y1),(x2,y2))
box	32字节	矩形	((x1,y1),(x2,y2))
path	16+16n字节	闭合路径 (与多边形类似)	((x1,y1),...)
path	16+16n字节	开放路径	[(x1,y1),...]
polygon	40+16n字节	多边形 (与闭合路径相似)	((x1,y1),...)
circle	24 字节	圆	<(x,y),r> (圆心和半径)

GaussDB提供了一系列的函数和操作符用来进行各种几何计算，如拉伸、转换、旋转、计算相交等。详细信息请参考[几何函数和操作符](#)。

点

点是几何类型的基本二维构造单位。用下面语法描述point的数值：

```
( x , y )  
x , y
```

x和y是用浮点数表示的点的坐标。

点输出使用第一种语法。

线段

线段 (lseg) 是用一对点来代表的。用下面的语法描述lseg的数值：

```
[ ( x1 , y1 ) , ( x2 , y2 ) ]  
( ( x1 , y1 ) , ( x2 , y2 ) )  
( x1 , y1 ) , ( x2 , y2 )  
x1 , y1 , x2 , y2
```

(x1,y1)和(x2,y2)表示线段的端点。

线段输出使用第一种语法。

矩形

矩形是用一对对角点来表示的。用下面的语法描述box的值：

```
(( x1 , y1 ) , ( x2 , y2 ) )  
( x1 , y1 ) , ( x2 , y2 )  
x1 , y1 , x2 , y2
```

(x1,y1)和(x2,y2)表示矩形的一对对角点。

矩形的输出使用第二种语法。

任何两个对角都可以出现在输入中，但按照那样的顺序，右上角和左下角的值会被重新排序以存储。

路径

路径由一系列连接的点组成。路径可能是开放的，也就是认为列表中第一个点和最后一个点没有连接，也可能是闭合的，这时认为第一个和最后一个点连接起来。

用下面的语法描述path的数值：

```
[( x1 , y1 ) , ... , ( xn , yn ) ]  
(( x1 , y1 ) , ... , ( xn , yn ))  
( x1 , y1 ) , ... , ( xn , yn )  
( x1 , y1 , ... , xn , yn )  
x1 , y1 , ... , xn , yn
```

点表示组成路径的线段的端点。方括弧 ([]) 表明一个开放的路径，圆括弧 (()) 表明一个闭合的路径。当最外层的括号被省略，如在第三至第五语法，会假定一个封闭的路径。

路径的输出使用第一种或第二种语法输出。

多边形

多边形由一系列点代表（多边形的顶点）。多边形可以认为与闭合路径一样，但是存储方式不一样而且有自己的一套支持函数。

用下面的语法描述polygon的数值：

```
(( x1 , y1 ) , ... , ( xn , yn ))  
( x1 , y1 ) , ... , ( xn , yn )  
( x1 , y1 , ... , xn , yn )  
x1 , y1 , ... , xn , yn
```

点表示多边形的端点。

多边形输出使用第一种语法。

圆

圆由一个圆心和半径标识。用下面的语法描述circle的数值：

```
< ( x , y ) , r >  
(( x , y ) , r )  
( x , y ) , r  
x , y , r
```

(x,y)表示圆心，r表示半径。

圆的输出用第一种格式。

11.3.8 网络地址类型

GaussDB提供用于存储IPv4、MAC地址的数据类型。

用这些数据类型存储网络地址比用纯文本类型好，因为这些类型提供输入错误检查和特殊的操作和功能（请参见[网络地址函数和操作符](#)）。

表 11-18 网络地址类型

名称	存储空间	描述
cidr	7字节	IPv4网络
inet	7字节	IPv4主机和网络
macaddr	6字节	MAC地址

cidr

cidr（无类别域间路由，Classless Inter-Domain Routing）类型，保存一个IPv4网络地址。声明网络格式为address/y，address表示IPv4地址，y表示子网掩码的二进制位数。如果省略y，则掩码部分使用已有类别的网络编号系统进行计算，但要求输入的数据已经包括了确定掩码所需的所有字节。

表 11-19 cidr 类型输入举例

cidr输入	cidr输出	abbrev (cidr)
192.168.100.128/25	192.168.100.128/25	192.168.100.128/25
192.168/24	192.168.0.0/24	192.168.0/24
192.168/25	192.168.0.0/25	192.168.0.0/25
192.168.1	192.168.1.0/24	192.168.1/24
192.168	192.168.0.0/24	192.168.0/24
10.1.2	10.1.2.0/24	10.1.2/24
10.1	10.1.0.0/16	10.1/16
10	10.0.0.0/8	10/8
10.1.2.3/32	10.1.2.3/32	10.1.2.3/32

inet

inet类型在一个数据区域内保存主机的IPv4地址，以及一个可选子网。主机地址中网络地址的位数表示子网（“子网掩码”）。如果子网掩码是32并且地址是IPv4，则这个值不表示任何子网，只表示一台主机。

该类型的输入格式是address/y，address表示IPv4地址，y是子网掩码的二进制位数。如果省略/y，则子网掩码对IPv4是32，所以该值表示只有一台主机。如果该值表示只有一台主机，/y将不会显示。

inet和cidr类型之间的基本区别是inet接受子网掩码，而cidr不接受。

macaddr

macaddr类型存储MAC地址，也就是以太网卡硬件地址（尽管MAC地址还用于其它用途）。可以接受下列格式：

```
'08:00:2b:01:02:03'  
'08-00-2b-01-02-03'  
'08002b:010203'  
'08002b-010203'  
'0800.2b01.0203'  
'08002b010203'
```

这些示例都表示同一个地址。对于数据位a到f，大小写都行。输出时都是以第一种形式展示。

11.3.9 位串类型

位串就是一串1和0的字符串。它们可以用于存储位掩码。

GaussDB支持两种位串类型：bit(n)和bit varying(n)，这里的n是一个正整数。

bit类型的数据必须准确匹配长度n，如果存储短或者长的数据都会报错。bit varying类型的数据是最长为n的变长类型，超过n的类型会被拒绝。一个没有长度的bit等效于bit(1)，没有长度的bit varying表示没有长度限制。

说明

如果用户明确地把一个位串值转换成bit(n)，则此位串右边的内容将被截断或者在右边补齐零，直到刚好n位，而不会抛出任何错误。

如果用户明确地把一个位串数值转换成bit varying(n)，如果它超过了n位，则它的右边将被截断。

```
--创建表。  
openGauss=# CREATE TABLE bit_type_t1  
(  
  BT_COL1 INTEGER,  
  BT_COL2 BIT(3),  
  BT_COL3 BIT VARYING(5)  
);  
  
--插入数据。  
openGauss=# INSERT INTO bit_type_t1 VALUES(1, B'101', B'00');  
  
--插入数据的长度不符合类型的标准会报错。  
openGauss=# INSERT INTO bit_type_t1 VALUES(2, B'10', B'101');  
ERROR: bit string length 2 does not match type bit(3)  
CONTEXT: referenced column: bt_col2  
  
--将不符合类型长度的数据进行转换。  
openGauss=# INSERT INTO bit_type_t1 VALUES(2, B'10'::bit(3), B'101');  
  
--查看数据。  
openGauss=# SELECT * FROM bit_type_t1;  
bt_col1 | bt_col2 | bt_col3  
-----+-----  
      1 | 101    | 00  
      2 | 100    | 101  
(2 rows)  
  
--删除表。  
openGauss=# DROP TABLE bit_type_t1;
```

11.3.10 文本搜索类型

GaussDB提供了两种数据类型用于支持全文检索。tsvector类型表示为文本搜索优化的文件格式，tsquery类型表示文本查询。

tsvector

tsvector类型表示一个检索单元，通常是一个数据库表中一行的文本字段或者这些字段的组合，tsvector类型的值是一个标准词位的有序列表，标准词位就是把同一个词的变体都标准化成相同的，在输入的同时会自动排序和消除重复。to_tsvector函数通常用于解析和标准化文档字符串。

tsvector的值是唯一分词的分类列表，把一句话的词格式化为不同的词条，在进行分词处理的时候tsvector会自动去掉分词中重复的词条，按照一定的顺序录入。如：

```
openGauss=# SELECT 'a fat cat sat on a mat and ate a fat rat'::tsvector;
           tsvector
-----
'a' 'and' 'ate' 'cat' 'fat' 'mat' 'on' 'rat' 'sat'
(1 row)
```

从上面的例子可以看出，通过tsvector把一个字符串按照空格进行分词，分词的顺序是按照长短和字母排序的。但是如果词条中需要包含空格或标点符号，可以用引号标记：

```
openGauss=# SELECT $$the lexeme ' ' contains spaces$$::tsvector;
           tsvector
-----
' ' 'contains' 'lexeme' 'spaces' 'the'
(1 row)
```

如果在词条中使用引号，可以使用双\$\$符号作为标记：

```
openGauss=# SELECT $$the lexeme 'Joe's' contains a quote$$::tsvector;
           tsvector
-----
'Joe's' 'a' 'contains' 'lexeme' 'quote' 'the'
(1 row)
```

词条位置常量也可以放到词汇中：

```
openGauss=# SELECT 'a:1 fat:2 cat:3 sat:4 on:5 a:6 mat:7 and:8 ate:9 a:10 fat:11 rat:12'::tsvector;
           tsvector
-----
'a':1,6,10 'and':8 'ate':9 'cat':3 'fat':2,11 'mat':7 'on':5 'rat':12 'sat':4
(1 row)
```

位置常量通常表示文档中源字的位置。位置信息可以用于进行排名。位置常量的范围是1到16383，最大值默认是16383。相同词的重复位会被忽略掉。

拥有位置的词汇甚至可以用一个权来标记，这个权可以是A、B、C或D。默认的是D，因此输出中不会出现：

```
openGauss=# SELECT 'a:1A fat:2B,4C cat:5D'::tsvector;
           tsvector
-----
'a':1A 'cat':5 'fat':2B,4C
(1 row)
```

权可以用来反映文档结构，如：标记标题与主体文字的区别。全文检索排序函数可以为不同的权标记分配不同的优先级。

下面的示例是tsvector类型标准用法。如：

```
openGauss=# SELECT 'The Fat Rats'::tsvector;
          tsvector
-----
'fat' 'rats' 'the'
(1 row)
```

但是对于英文全文检索应用来说，上面的单词会被认为非规范化的，所以需要通过对 `to_tsvector` 函数对这些单词进行规范化处理：

```
openGauss=# SELECT to_tsvector('english', 'The Fat Rats');
          to_tsvector
-----
'fat':2 'rat':3
(1 row)
```

tsquery

`tsquery` 类型表示一个检索条件，存储用于检索的词汇，并且使用布尔操作符 `&`（AND），`|`（OR）和 `!`（NOT）来组合他们，括号用来强调操作符的分组。`to_tsquery` 函数及 `plainto_tsquery` 函数会将单词转换为 `tsquery` 类型前进行规范化处理。

```
openGauss=# SELECT 'fat & rat'::tsquery;
          tsquery
-----
'fat' & 'rat'
(1 row)

openGauss=# SELECT 'fat & (rat | cat)'::tsquery;
          tsquery
-----
'fat' & ('rat' | 'cat')
(1 row)

openGauss=# SELECT 'fat & rat & !cat'::tsquery;
          tsquery
-----
'fat' & 'rat' & '!cat'
(1 row)
```

在没有括号的情况下，`!`（非）结合的最紧密，而 `&`（和）结合的比 `|`（或）紧密。

`tsquery` 中的词汇可以用一个或多个权字母来标记，这些权字母限制这次词汇只能与带有匹配权的 `tsvector` 词汇进行匹配。

```
openGauss=# SELECT 'fat:ab & cat'::tsquery;
          tsquery
-----
'fat':AB & 'cat'
(1 row)
```

同样，`tsquery` 中的词汇可以用 `*` 标记来指定前缀匹配：

```
openGauss=# SELECT 'super:*'::tsquery;
          tsquery
-----
'super':*
(1 row)
```

这个查询可以匹配 `tsvector` 中以 “super” 开始的任意单词。

请注意，前缀首先被文本搜索分词器处理，这也就意味着下面的结果为真：

```
openGauss=# SELECT to_tsvector('postgraduate') @@ to_tsquery('postgres:*') AS RESULT;
          result
-----
t
(1 row)
```

因为postgres经过处理后得到postgr:

```
openGauss=# SELECT to_tsquery('postgres:*');
to_tsquery
-----
'postgr':*
(1 row)
```

这样就匹配postgraduate了。

'Fat:ab & Cats'规范化转为tsquery类型结果如下:

```
openGauss=# SELECT to_tsquery('Fat:ab & Cats');
to_tsquery
-----
'fat':AB & 'cat'
(1 row)
```

11.3.11 UUID 类型

UUID数据类型用来存储RFC 4122, ISO/IEF 9834-8:2005以及相关标准定义的通用唯一标识符 (UUID)。这个标识符是一个由算法产生的128位标识符, 确保它不可能使用相同算法在已知的模块中产生的相同标识符。

UUID是一个小写十六进制数字的序列, 由分字符分成几组, 一组8位数字+三组4位数字+一组12位数字, 总共32个数字代表128位, 标准的UUID示例如下:

```
a0eebc99-9c0b-4ef8-bb6d-6bb9bd380a11
```

GaussDB同样支持以其他方式输入: 大写字母和数字、由花括号包围的标准格式、省略部分或所有连字符、在任意一组四位数字之后加一个连字符。示例:

```
A0EEBC99-9C0B-4EF8-BB6D-6BB9BD380A11
{a0eebc99-9c0b-4ef8-bb6d-6bb9bd380a11}
a0eebc999c0b4ef8bb6d6bb9bd380a11
a0ee-bc99-9c0b-4ef8-bb6d-6bb9-bd38-0a11
```

一般是以标准格式输出。

11.3.12 JSON/JSONB 类型

JSON(JavaScript Object Notation)数据, 可以是单独的一个标量, 也可以是一个数组, 也可以是一个键值对象, 其中数组和对象可以统称容器(container):

- 标量(scalar): 单一的数字、bool、string、null都可以叫做标量。
- 数组(array): []结构, 里面存放的元素可以是任意类型的JSON, 并且不要求数组内所有元素都是同一类型。
- 对象(object): {}结构, 存储key:value的键值对, 其键只能是用“”包裹起来的字符串, 值可以是任意类型的JSON, 对于重复的键, 按最后一个键值对为准。

GaussDB内存在两种数据类型JSON和JSONB, 可以用来存储JSON数据。其中JSON是对输入的字符串的完整拷贝, 使用时再去解析, 所以它会保留输入的空格、重复键以及顺序等; JSONB解析输入后保存的二进制, 它在解析时会删除语义无关的细节和重复的键, 对键值也会进行排序, 使用时不用再次解析。

因此可以发现, 两者其实都是JSON, 它们接受相同的字符串作为输入。它们实际的主要差别是效率。JSON数据类型存储输入文本的精确拷贝, 处理函数必须在每个执行上重新解析; 而JSONB数据以分解的二进制格式存储, 这使得它由于添加了转换机制而在输入上稍微慢些, 但是在处理上明显更快, 因为不需要重新解析。同时由于JSONB类型存在解析后的格式归一化等操作, 同等的语义下只会有一种格式, 因此可以更好

更强大的支持很多其他额外的操作，比如按照一定的规则进行大小比较等。JSONB也支持索引，这也是一个明显的优势。

输入格式

输入必须是一个符合JSON数据格式的字符串，此字符串用单引号'声明。

null (null-json): 仅null, 全小写。

```
select 'null'::json; -- suc
select 'NULL'::jsonb; -- err
```

数字 (num-json): 正负整数、小数、0, 支持科学计数法。

```
select '1'::json;select '-1.5'::json;select '-1.5e-5'::jsonb, '-1.5e+2'::jsonb;select '001'::json, '+15'::json, 'NaN'::json;
-- 不支持多余的前导0, 正数的+号, 以及NaN和infinity。
```

布尔(bool-json): 仅true、false, 全小写。

```
select 'true'::json;select 'false'::jsonb;
```

字符串(str-json): 必须是加双引号的字符串。

```
select '"a"'::json;select '"abc"'::jsonb;
```

数组(array-json): 使用中括号[]包裹, 满足数组书写条件。数组内元素类型可以是任意合法的JSON, 且不要求类型一致。

```
select '[1, 2, "foo", null]'::json;select '[]'::json;select '[1, 2, "foo", null, [], {}]'::jsonb;
```

对象(object-json): 使用大括号{}包裹, 键必须是满足JSON字符串规则的字符串, 值可以是任意合法的JSON。

```
select '{}'::json;select '{"a": 1, "b": {"a": 2, "b": null}}'::json;select '{"foo": [true, "bar"], "tags": {"a": 1, "b": null}}'::jsonb;
```

注意

- 区分 'null'::json 和 null::json 是两个不同的概念, 类似于字符串 str="" 和 str=null。
- 对于数字, 当使用科学计数法的时候, jsonb类型会将其展开, 而json会精准拷贝输入。

JSONB 高级特性

- 注意事项
 - 不支持列存。
 - 不支持作为分区键。
 - 不支持外表、mot。

JSON和JSONB的主要差异在于存储方式上的不同, JSONB存储的是解析后的二进制, 能够体现JSON的层次结构, 更方便直接访问等, 因此JSONB会有很多JSON所不具有的高级特性。

- 格式归一化
 - 对于输入的object-json字符串, 解析成jsonb二进制后, 会天然的丢弃语义上无关紧要的细节, 比如空格:

```
openGauss=# select ' [1, " a ", {"a" :1  }] '::jsonb;
          jsonb
```

```
-----
[1, " a ", {"a": 1}]
(1 row)
```

- 对于object-jsonb，会删除重复的键值，只保留最后一个出现的，如：

```
openGauss=# select '{"a" : 1, "a" : 2} '::jsonb;
          jsonb
```

```
-----
{"a": 2}
(1 row)
```

- 对于object-jsonb，键值会重新进行排序，排序规则：长度长的在后、长度相等则ascii码大的在后，如：

```
openGauss=# select '{"aa" : 1, "b" : 2, "a" : 3} '::jsonb;
          jsonb
```

```
-----
{"a": 3, "b": 2, "aa": 1}
(1 row)
```

- 大小比较

由于经过了格式归一化，保证了同一种语义下的jsonb只会有一种存在形式，因此按照制定的规则，可以比较大小。

- 首先比较类型：object-jsonb > array-jsonb > bool-jsonb > num-jsonb > str-jsonb > null-jsonb
- 同类型则比较内容：
 - str-json类型：依据text比较的方法，使用数据库默认排序规则进行比较，返回值正数代表大于，负数代表小于，0表示相等。
 - num-json类型：数值比较
 - bool-json类型：true > false
 - array-jsonb类型：长度长的 > 长度短的，长度相等则依次比较每个元素。
 - object-jsonb类型：长度长的 > 长度短的，长度相等则依次比较每个键值对，先比较键，在比较值。

⚠ 注意

object-jsonb类型内比较时，比较时使用的是格式整理后的最终结果进行比较，因此相对于我们直接的输入未必会很直观。

- 创建索引、主外键

- BTREE索引

jsonb类型支持创建btree索引，支持创建主键、外键。

- GIN索引

GIN索引可以用来有效的搜索出现在大量jsonb文档（datums）中的键或者键/值对。提供了两个GIN操作符类(jsonb_ops、jsonb_hash_ops)，提供了不同的性能和灵活性取舍。缺省的GIN操作符类支持使用@>、<@、?、?&和?|操作符查询，非缺省的GIN操作符类jsonb_path_ops只支持索引@>、<@操作符。

相关的操作符请参见[JSON/JSONB函数和操作符](#)。

- 包含存在

查询一个JSON之中是否包含某些元素，或者某些元素是否存在于某个JSON中是jsonb的一个重要能力。

```
-- 简单的标量/原始值只包含相同的值: SELECT "'foo'::jsonb @> "'foo'::jsonb;-- 左侧数组包含了右侧字符串。SELECT '[1, "aa", 3]::jsonb ? 'aa';-- 左侧数组包含了右侧的数组所有元素，顺序、重复不重要。
SELECT '[1, 2, 3]::jsonb @> '[1, 3, 1]::jsonb;-- 左侧object-json包含了右侧object-json的所有键值对
SELECT '{"product": "PostgreSQL", "version": 9.4, "jsonb": true}'::jsonb @> '{"version": 9.4}'::jsonb;-- 左侧数组并没有包含右侧的数组所有元素，因为左侧数组的三个元素为1、2、[1,3]，右侧的为1、3
SELECT '[1, 2, [1, 3]]::jsonb @> '[1, 3]::jsonb; -- 产生假-- 相似的，这样也不对
SELECT '{"foo": {"bar": "baz"}}'::jsonb @> '{"bar": "baz"}'::jsonb; -- false
```

相关的操作符请参见[JSON/JSONB函数和操作符](#)。

- 函数和操作符

json/jsonb类型相关支持的函数和操作符请参见[JSON/JSONB函数和操作符](#)。

11.3.13 HLL 数据类型

HLL (HyperLoglog) 是统计数据集中唯一值个数的高效近似算法。它有着计算速度快、节省空间的特点，不需要直接存储集合本身，而是存储一种名为HLL的数据结构。每当有新数据加入进行统计时，只需要把数据经过哈希计算并插入到HLL中，最后根据HLL就可以得到结果。

HLL与其他算法的比较请参见[表11-20](#)。

表 11-20 HLL 与其他算法比较

项目	Sort算法	Hash算法	HLL
时间复杂度	$O(n \log n)$	$O(n)$	$O(n)$
空间复杂度	$O(n)$	$O(n)$	$\log(\log n)$
误差率	0	0	$\approx 0.8\%$
所需存储空间	原始数据大小	原始数据大小	默认规格下最大16KB

HLL在计算速度和所占存储空间上都占优势。在时间复杂度上，Sort算法需要排序至少 $O(n \log n)$ 的时间，虽说Hash算法和HLL一样扫描一次全表 $O(n)$ 的时间就可以得出结果，但是存储空间上，Sort算法和Hash算法都需要先把原始数据存起来再进行统计，会导致存储空间消耗巨大，而对HLL来说不需要存原始数据，只需要维护HLL数据结构，故占用空间有很大的压缩，默认规格下HLL数据结构的最大空间约为16KB。

须知

- 当前默认规格下可计算最大distinct值的数量约为 $1.1e+15$ 个，误差率为0.8%。用户应注意如果计算结果超过当前规格下distinct最大值会导致计算结果误差率变大，或导致计算结果失败并报错。
- 用户在首次使用该特性时，应该对业务的distinct value做评估，选取适当的配置参数并做验证，以确保精度符合要求：
 - 当前默认参数下，可以计算的distinct值为 $1.1e+15$ ，如果计算得到的distinct值为NaN，需要调整log2m，或者采用其他算法计算distinct值。
 - 虽然hash算法存在极低的hash collision概率，但是建议用户在首次使用时，选取2-3个hash seed验证，如果得到的distinct value相差不大，则可以从该组seed中任选一个作为hash seed。

HLL中主要的数据结构，请参见[表11-21](#)。

表 11-21 HyperLogLog 中主要数据结构

数据类型	功能描述
hll	hll头部为27字节长度字段，默认规格下数据段长度0~16KB，可直接计算得到distinct值。

创建HLL数据类型时，可以支持0~4个参数入参，具体的参数含义与参数规格同函数hll_empty一致。第一个参数为log2m，表示分桶数的对数值，取值范围10~16；第二个参数为log2explicit，表示Explicit模式的阈值大小，取值范围0~12；第三个参数为log2sparse，表示Sparse模式的阈值大小，取值范围0~14；第四个参数为duplicatecheck，表示是否启用duplicatecheck，取值范围为0~1。当入参输入值为-1时，会采用默认值设定HLL的参数。可以通过\d或\d+查看HLL类型的参数。

说明

创建HLL数据类型时，根据入参的行为不同，结果不同：

- 创建HLL类型时对应入参不输入或输入-1，采用默认值设定对应的HLL参数。
- 输入合法范围的入参，对应HLL参数采用输入值。
- 输入不合法范围的入参，创建HLL类型报错。

```
-- 创建hll类型的表，不指定入参
openGauss=# create table t1 (id integer, set hll);
openGauss=# \d t1
      Table "public.t1"
  Column | Type      | Modifiers
-----+-----+-----
 id     | integer  |
 set   | hll      |

-- 创建hll类型的表，指定前两个入参，后两个采用默认值
openGauss=# create table t2 (id integer, set hll(12,4));
openGauss=# \d t2
      Table "public.t2"
  Column | Type      | Modifiers
-----+-----+-----
 id     | integer  |
 set   | hll(12,4,12,0) |
```

```
--创建hll类型的表，指定第三个入参，其余采用默认值
openGauss=# create table t3(id int, set hll(-1,-1,8,-1));
openGauss=# \d t3
      Table "public.t3"
Column |      Type      | Modifiers
-----+-----+-----
id     | integer        |
set    | hll(14,10,8,0) |

--创建hll类型的表，指定入参不合法报错
openGauss=# create table t4(id int, set hll(5,-1));
ERROR: log2m = 5 is out of range, it should be in range 10 to 16, or set -1 as default
```

📖 说明

对含有HLL类型的表插入HLL对象时，HLL类型的设定参数须同插入对象的设定参数一致，否则报错。

```
-- 创建带有hll类型的表
openGauss=# create table t1(id integer, set hll(14));

-- 向表中插入hll对象,参数一致，成功
openGauss=# insert into t1 values (1, hll_empty(14,-1));

-- 向表中插入hll对象，参数不一致，失败
openGauss=# insert into t1(id, set) values (1, hll_empty(14,5));
ERROR: log2explicit does not match: source is 5 and dest is 10
```

HLL的应用场景。

- 场景1：“Hello World”

通过下面的示例说明如何使用hll数据类型：

```
-- 创建带有hll类型的表
openGauss=# create table helloworld (id integer, set hll);

-- 向表中插入空的hll
openGauss=# insert into helloworld(id, set) values (1, hll_empty());

-- 把整数经过哈希计算加入到hll中
openGauss=# update helloworld set set = hll_add(set, hll_hash_integer(12345)) where id = 1;

-- 把字符串经过哈希计算加入到hll中
openGauss=# update helloworld set set = hll_add(set, hll_hash_text('hello world')) where id = 1;

-- 得到hll中的distinct值
openGauss=# select hll_cardinality(set) from helloworld where id = 1;
 hll_cardinality
-----
                2
(1 row)

-- 删除表
openGauss=# drop table helloworld;
```

- 场景2：“网站访客数量统计”

通过下面的示例说明hll如何统计在一段时间内访问网站的不同用户数量：

```
-- 创建原始数据表，表示某个用户在某个时间访问过网站。
openGauss=# create table facts (
    date      date,
    user_id   integer
);

-- 构造数据，表示一天中有哪些用户访问过网站。
openGauss=# insert into facts values ('2019-02-20', generate_series(1,100));
openGauss=# insert into facts values ('2019-02-21', generate_series(1,200));
openGauss=# insert into facts values ('2019-02-22', generate_series(1,300));
openGauss=# insert into facts values ('2019-02-23', generate_series(1,400));
openGauss=# insert into facts values ('2019-02-24', generate_series(1,500));
```



```
openGauss=# insert into facts values ('2019-02-25', generate_series(1,600));
openGauss=# insert into facts values ('2019-02-26', generate_series(1,700));
openGauss=# insert into facts values ('2019-02-27', generate_series(1,800));

-- 创建表并指定列为hll。
openGauss=# create table daily_uniques (
    date         date UNIQUE,
    users        hll
);

-- 根据日期把数据分组，并把数据插入到hll中。
openGauss=# insert into daily_uniques(date, users)
    select date, hll_add_agg(hll_hash_integer(user_id))
    from facts
    group by 1;

-- 计算每一天访问网站不同用户数量
openGauss=# select date, hll_cardinality(users) from daily_uniques order by date;
    date | hll_cardinality
-----+-----
2019-02-20 |          100
2019-02-21 | 200.217913059312
2019-02-22 | 301.76494508014
2019-02-23 | 400.862858326446
2019-02-24 | 502.626933349694
2019-02-25 | 601.922606454213
2019-02-26 | 696.602316769498
2019-02-27 | 798.111731634412
(8 rows)

-- 计算在2019.02.20到2019.02.26一周中有多少不同用户访问过网站
openGauss=# select hll_cardinality(hll_union_agg(users)) from daily_uniques where date >=
'2019-02-20'::date and date <= '2019-02-26'::date;
    hll_cardinality
-----
702.941844662509
(1 row)

-- 计算昨天访问过网站而今天没访问网站的用户数量。
openGauss=# SELECT date, (#hll_union_agg(users) OVER two_days) - #users AS lost_uniques FROM
daily_uniques WINDOW two_days AS (ORDER BY date ASC ROWS 1
PRECEDING);
    date | lost_uniques
-----+-----
2019-02-20 |          0
2019-02-21 |          0
2019-02-22 |          0
2019-02-23 |          0
2019-02-24 |          0
2019-02-25 |          0
2019-02-26 |          0
2019-02-27 |          0
(8 rows)

-- 删除表
openGauss=# drop table facts;
openGauss=# drop table daily_uniques;
```

- 场景3：“插入数据不满足hll数据结构要求”

当用户给hll类型的字段插入数据的时候，必须保证插入的数据满足hll数据结构要求，如果解析后不满足就会报错。如下示例中：插入数据'E\1234'时，该数据不满足hll数据结构，不能解析成功因此失败报错。

```
openGauss=# create table test(id integer, set hll);
openGauss=# insert into test values(1, 'E\1234');
ERROR: not a hll type, size=6 is not enough
openGauss=# drop table test;
```

11.3.14 范围类型

范围类型是表达某种元素类型（称为范围的 *subtype*）的一个值的范围的数据类型。例如，timestamp 的范围可以被用来表达一个会议室被保留的时间范围。在这种情况下，数据类型是 tsrange（“timestamp range”的简写）而 timestamp 是 subtype。subtype 必须具有一种总体的顺序，这样对于元素值是在一个范围值之内、之前或之后就是界线清楚的。

范围类型非常有用，因为它们可以表达一种单一范围值中的多个元素值，并且可以很清晰地表达诸如范围重叠等概念。用于时间安排的时间和日期范围是最清晰的例子；但是价格范围、一种仪器的量程等等也都有用。

内建范围类型

有下列内建范围类型：

- int4range — integer 的范围
- int8range — bigint 的范围
- numrange — numeric 的范围
- tsrange — 不带时区的 timestamp 的范围
- tstzrange — 带时区的 timestamp 的范围
- daterange — date 的范围

此外，你可以定义自己的范围类型，详见 [CREATE TYPE](#)。

例子

```
CREATE TABLE reservation (room int, during tsrange);
INSERT INTO reservation VALUES (1108, '[2010-01-01 14:30, 2010-01-01 15:30)');
-- 包含
SELECT int4range(10, 20) @> 3;
-- 重叠
SELECT numrange(11.1, 22.2) && numrange(20.0, 30.0);
-- 抽取上界
SELECT upper(int8range(15, 25));
-- 计算交集
SELECT int4range(10, 20) * int4range(15, 25);
-- 范围为空吗?
SELECT isempty(numrange(1, 5));
```

范围类型上的操作符和函数的完整列表可见 [范围函数和操作符](#)。

包含和排除边界

每一个非空范围都有两个界限，下界和上界。上下界之间的所有值都被包括在范围内。一个包含界限意味着边界点本身也被包括在范围内，而一个排除边界意味着边界点不被包括在范围内。

在一个范围的文本形式中，一个包含下界被表达为 “[” 而一个排除下界被表达为 “(”。同样，一个包含上界被表达为 “]” 而一个排除上界被表达为 “)”（详见 [范围输入/输出](#)）。

函数 lower_inc 和 upper_inc 分别测试一个范围值的上下界。

无限（无界）范围

一个范围的下界可以被忽略，意味着所有小于上界的值都被包括在范围中，例如 (,3]。同样，如果范围的上界被忽略，那么所有比上界大的值都被包括在范围中。如果上下

界都被忽略，该元素类型的所有值都被认为在该范围中。规定缺失的包括界限自动转换为排除，例如，[,) 转换为 (,)。你可以认为这些缺失值为 +/- 无穷大，但它们是特殊范围类型值，并且被视为超出任何范围元素类型的 +/- 无穷大值。

具有“infinity”概念的元素类型可以用它们作为显式边界值。例如，在时间戳范围，[today,infinity)不包括特殊的timestamp值infinity，尽管 [today,infinity] 包括它，就好比 [today,) 和 [today,]。

函数lower_inf和upper_inf分别测试一个范围的无限上下界。

范围输入/输出

一个范围值的输入必须遵循下列模式之一：

```
(lower-bound,upper-bound)
(lower-bound,upper-bound]
[lower-bound,upper-bound)
[lower-bound,upper-bound]
empty
```

圆括号或方括号指示上下界是否为排除的或者包含的。注意最后一个模式是empty，它表示一个空范围（一个不包含点的范围）。

*lower-bound*可以是作为subtype的合法输入的一个字符串，或者是空表示没有下界。同样，*upper-bound*可以是作为 subtype 的合法输入的一个字符串，或者是空表示没有上界。

每个界限值可以使用"（双引号）字符引用。如果界限值包含圆括号、方括号、逗号、双引号或反斜线时，这样做是必须的，因为否则那些字符会被认作范围语法的一部分。要把一个双引号或反斜线放在一个被引用的界限值中，就在它前面放一个反斜线（还有，在一个双引号引用的界限值中的一对双引号表示一个双引号字符，这与 SQL 字符串中的单引号规则类似）。此外，你可以避免引用并且使用反斜线转义来保护所有数据字符，否则它们会被当做返回语法的一部分。还有，要写一个是空字符串的界限值，则可以写成""，因为什么都不写表示一个无限界限。

范围值前后允许有空格，但是圆括号或方括号之间的任何空格会被当做上下界值的一部分（取决于元素类型，它可能是也可能不是有意义的）。

例子：

```
-- 包括 3，不包括 7，并且包括 3 和 7 之间的所有点
SELECT '[3,7)::int4range;
-- 既不包括 3 也不包括 7，但是包括之间的所有点
SELECT '(3,7)::int4range;
-- 只包括单独一个点 4
SELECT '[4,4)::int4range;
-- 不包括点（并且将被标准化为 '空'）
SELECT '[4,4)::int4range;
```

构造范围

每一种范围类型都有一个与其同名的构造器函数。使用构造器函数常常比写一个范围文字常数更方便，因为它避免了对界限值的额外引用。构造器函数接受两个或三个参数。两个参数的形式以标准的形式构造一个范围（下界是包含的，上界是排除的），而三个参数的形式按照第三个参数指定的界限形式构造一个范围。第三个参数必须是下列字符串之一：“()”、“[]”、“[]”或者“[]”。例如：

```
-- 完整形式是：下界、上界以及指示界限包含性/排除性的文本参数。
SELECT numrange(1.0, 14.0, '[]');
-- 如果第三个参数被忽略，则假定为 'D'。
SELECT numrange(1.0, 14.0);
```

```
-- 尽管这里指定了 '()', 显示时该值将被转换成标准形式, 因为 int8range 是一种离散范围类型 (见下文)。  
SELECT int8range(1, 14, '()');  
-- 为一个界限使用 NULL 导致范围在那一边是无界的。  
SELECT numrange(NULL, 2.2);
```

离散范围类型

一种范围的元素类型具有一个良定义的“步长”，例如integer或date。在这些类型中，如果两个元素之间没有合法值，它们可以被说成是相邻。这与连续范围相反，连续范围中总是（或者几乎总是）可以在两个给定值之间标识其他元素值。例如，numeric类型之上的一个范围就是连续的，timestamp上的范围也是（尽管timestamp具有有限的精度，并且在理论上可以被当做离散的，最好认为它是连续的，因为通常并不关心它的步长）。

另一种考虑离散范围类型的方法是对每一个元素值都有一种清晰的“下一个”或“上一个”值。了解了这种思想之后，通过选择原来给定的下一个或上一个元素值来取代它，就可以在一个范围界限的包含和排除表达之间转换。例如，在一个整数范围类型中，[4,8]和(3,9)表示相同的值集合，但是对于 numeric 上的范围就不是这样。

一个离散范围类型应该具有一个正规化函数，它知道元素类型期望的步长。正规化函数负责把范围类型的相等值转换成具有相同的表达，特别是与包含或者排除界限一致。如果没有指定一个正规化函数，那么具有不同格式的范围将总是会被当作不等，即使它们实际上是表达相同的一组值。

内建的范围类型int4range、int8range和daterange都使用一种正规的形式，该形式包括下界并且排除上界，也就是[]。不过，用户定义的范围类型可以使用其他习惯。

定义新的范围类型

用户可以定义他们自己的范围类型。这样做最常见的原因是为了使用内建范围类型中没有提供的 subtype 上的范围。例如，要创建一个 subtype float8的范围类型：

```
CREATE TYPE floatrange AS RANGE (  
    subtype = float8,  
    subtype_diff = float8mi  
);  
SELECT '[1.234, 5.678]':floatrange;
```

因为float8没有有意义的“步长”，我们在这个例子中没有定义一个正规化函数。

定义自己的范围类型也允许你指定使用一个不同的子类型 B-树操作符类或者集合，以便更改排序顺序来决定哪些值会落入到给定的范围中。

如果 subtype 被认为是具有离散值而不是连续值，CREATE TYPE命令应当指定一个canonical函数。正规化函数接收一个输入的范围值，并且必须返回一个可能具有不同界限和格式的等价的范围值。对于两个表示相同值集合的范围（例如[1, 7]和[1, 8)），正规的输出必须一样。选择哪一种表达作为正规的没有关系，只要两个具有不同格式的等价值总是能被映射到具有相同格式的相同值就行。除了调整包含/排除界限格式外，假使期望的补偿比 subtype 能够存储的要大，一个正规化函数可能会舍入边界值。例如，一个timestamp之上的范围类型可能被定义为具有一个一小时的步长，这样正规化函数可能需要对不是一小时的倍数的界限进行舍入，或者可能直接抛出一个错误。

另外，任何打算要和 GiST 或 SP-GiST 索引一起使用的范围类型应当定一个 subtype 差异或subtype_diff函数（没有subtype_diff时索引仍然能工作，但是可能效率不如提供了差异函数时高）。subtype 差异函数采用两个 subtype 输入值，并且返回表示为一个float8值的差（即X减Y）。在我们上面的例子中，可以使用常规float8减法操作符之下的函数。但是对于任何其他 subtype，可能需要某种类型转换。还可能需要一些

关于如何把差异表达为数字的创新型想法。为了最大的可扩展性，`subtype_diff`函数应该同意选中的操作符类和排序规则所蕴含的排序顺序，也就是说，只要它的第一个参数根据排序顺序大于第二个参数，它的结果就应该是正值。

`subtype_diff`函数的一个不那么过度简化的例子：

```
CREATE FUNCTION time_subtype_diff(x time, y time) RETURNS float8 AS 'SELECT EXTRACT(EPOCH FROM (x - y))' LANGUAGE sql STRICT IMMUTABLE;
CREATE TYPE timerange AS RANGE (
    subtype = time,
    subtype_diff = time_subtype_diff
);
SELECT '[11:10, 23:00]::timerange;
```

更多关于创建范围类型的信息请参考[CREATE TYPE](#)。

索引

可以为范围类型的表列创建 GiST 和 SP-GiST 索引。例如，要创建一个 GiST 索引：

```
CREATE INDEX reservation_idx ON reservation USING GIST (during);
```

一个 GiST 或 SP-GiST 索引可以加速涉及以下范围操作符的查询：=、&&、<@、@>、<<、>>、|-、&<以及 &>（详见[范围函数和操作符](#)）。

此外，B-树和哈希索引可以在范围类型的表列上创建。对于这些索引类型，基本上唯一有用的范围操作就是等值。使用相应的< 和 >操作符，对于范围值定义有一种 B-树排序顺序，但是该顺序相当任意并且在真实世界中通常不怎么有用。范围类型的 B-树和哈希支持主要是为了允许在查询内部进行排序和哈希，而不是创建真正的索引。

11.3.15 对象标识符类型

GaussDB在内部使用对象标识符（OID）作为各种系统表的主键。系统不会给用户创建的表增加一个OID系统字段，OID类型代表一个对象标识符。

目前OID类型用一个四字节的无符号整数实现。因此不建议在创建的表中使用OID字段做主键。

表 11-22 对象标识符类型

名称	引用	描述	示例
OID	-	数字化的对象标识符。	564182
CID	-	命令标识符。它是系统字段 <code>cmin</code> 和 <code>cmax</code> 的数据类型。命令标识符是32位的量。	-
XID	-	事务标识符。它是系统字段 <code>xmin</code> 和 <code>xmax</code> 的数据类型。事务标识符也是64位的量。	-
TID	-	行标识符。它是系统表字段 <code>ctid</code> 的数据类型。行ID是一对数值（块号，块内的行索引），它标识该行在其所在表内的物理位置。	-

名称	引用	描述	示例
REGCONFIG	pg_ts_conf ig	文本搜索配置。	english
REGDICTIONARY	pg_ts_dict	文本搜索字典。	simple
REGOPER	pg_operat or	操作符名。	-
REGOPERATOR	pg_operat or	带参数类型的操作符。	*(integer,integer)或- (NONE,integer)
REGPROC	pg_proc	函数名称。	sum
REGPROCEDURE	pg_proc	带参数类型的函数。	sum(int4)
REGCLASS	pg_class	关系名。	pg_type
REGTYPE	pg_type	数据类型名。	integer

OID类型：主要作为数据库系统表中字段使用。

示例：

```
openGauss=# SELECT oid FROM pg_class WHERE relname = 'pg_type';
oid
-----
1247
(1 row)
```

OID别名类型REGCLASS：主要用于对象OID值的简化查找。

示例：

```
openGauss=# SELECT attrelid,attname,atttypid,attstattarget FROM pg_attribute WHERE attrelid =
'pg_type'::REGCLASS;
attrelid | attname | atttypid | attstattarget
-----+-----+-----+-----
1247 | xc_node_id | 23 | 0
1247 | tableoid | 26 | 0
1247 | cmax | 29 | 0
1247 | xmax | 28 | 0
1247 | cmin | 29 | 0
1247 | xmin | 28 | 0
1247 | oid | 26 | 0
1247 | ctid | 27 | 0
1247 | typname | 19 | -1
1247 | typnamespace | 26 | -1
1247 | typowner | 26 | -1
1247 | typen | 21 | -1
1247 | typbyval | 16 | -1
1247 | typstype | 18 | -1
1247 | typcategory | 18 | -1
1247 | typispreferred | 16 | -1
1247 | typisdefined | 16 | -1
1247 | typdelim | 18 | -1
1247 | typrelid | 26 | -1
1247 | typelem | 26 | -1
1247 | typarray | 26 | -1
```

1247	typinput	24	-1
1247	typoutput	24	-1
1247	typreceive	24	-1
1247	typsend	24	-1
1247	typmodin	24	-1
1247	typmodout	24	-1
1247	typanalyze	24	-1
1247	typalign	18	-1
1247	typstorage	18	-1
1247	typnotnull	16	-1
1247	typbasetype	26	-1
1247	typmod	23	-1
1247	typndims	23	-1
1247	typcollation	26	-1
1247	typdefaultbin	194	-1
1247	typdefault	25	-1
1247	typacl	1034	-1

(38 rows)

11.3.16 伪类型

GaussDB数据类型中包含一系列特殊用途的类型，这些类型按照类别被称为伪类型。伪类型不能作为字段的数据类型，但是可以用于声明函数的参数或者结果类型。

当一个函数不仅是简单地接受并返回某种SQL数据类型的情况下伪类型是很有用的。[表11-23](#)列出了所有的伪类型。

表 11-23 伪类型

名称	描述
any	表示函数接受任何输入数据类型。
anyelement	表示函数接受任何数据类型。
anyarray	表示函数接受任意数组数据类型。
anynonarray	表示函数接受任意非数组数据类型。
anyenum	表示函数接受任意枚举数据类型。
anyrange	表示函数接受任意范围数据类型。
cstring	表示函数接受或者返回一个空结尾的C字符串。
internal	表示函数接受或者返回一种服务器内部的数据类型。
language_handler	声明一个过程语言调用句柄返回language_handler。
fdw_handler	声明一个外部数据封装器返回fdw_handler。
record	标识函数返回一个未声明的行类型。
trigger	声明一个触发器函数返回trigger。
void	表示函数不返回数值。
opaque	一个已经过时的类型，以前用于所有上面这些用途。

声明用C编写的函数（不管是内置的还是动态装载的）都可以接受或者返回任何这样的伪数据类型。当伪类型作为参数类型使用时，用户需要保证函数的正常运行。

用过程语言编写的函数只能使用实现语言允许的伪类型。目前，过程语言都不允许使用作为参数类型的伪类型，并且只允许使用void和record作为结果类型。一些多态的函数还支持使用anyelement、anyarray、anyonarray anyenum和anyrange类型。

伪类型internal用于声明那种只能在数据库系统内部调用的函数，他们不能直接在SQL查询里调用。如果函数至少有一个internal类型的参数，则不能从SQL里调用他。建议不要创建任何声明返回internal的函数，除非他至少有一个internal类型的参数。

示例：

```
--创建表
openGauss=# create table t1 (a int);

--插入两条数据
openGauss=# insert into t1 values(1),(2);

--创建函数showall()。
openGauss=# CREATE OR REPLACE FUNCTION showall() RETURNS SETOF record
AS $$ SELECT count(*) from t1; $$
LANGUAGE SQL;

--调用函数showall()。
openGauss=# SELECT showall();
showall
-----
(2)
(1 row)

--删除函数。
openGauss=# DROP FUNCTION showall();

--删除表
openGauss=# drop table t1;
```

11.3.17 列存表支持的数据类型

列存表支持的数据类型如表11-24所示。

表 11-24 列存表支持的数据类型

类别	数据类型	长度	是否支持
Numeric Types	smallint	2	支持
	integer	4	支持
	bigint	8	支持
	decimal	-1	支持
	numeric	-1	支持
	real	4	支持
	double precision	8	支持
	smallserial	2	支持
	serial	4	支持
	bigserial	8	支持

类别	数据类型	长度	是否支持
	largeserial	-1	支持
Monetary Types	money	8	支持
Character Types	character varying(n), varchar(n)	-1	支持
	character(n), char(n)	n	支持
	character、char	1	支持
	text	-1	支持
	nvarchar	-1	支持
	nvarchar2	-1	支持
	name	64	不支持
Date/Time Types	timestamp with time zone	8	支持
	timestamp without time zone	8	支持
	date	4	支持
	time without time zone	8	支持
	time with time zone	12	支持
	interval	16	支持
big object	clob	-1	支持
	blob	-1	不支持
other types	不支持

11.3.18 账本数据库使用的数据类型

账本数据库使用HASH16数据类型来存储行级hash摘要或表级hash摘要，使用HASH32数据类型来存储全局hash摘要或者历史表校验hash（当前特性是实验室特性，使用时请联系华为工程师提供技术支持）。

表 11-25 账本数据库 HASH 类型

名称	描述	存储空间	范围
HASH16	以无符号64位整数存储。	8字节	0 ~ +18446744073709551615
HASH32	以包含16个的无符号整形元素数组的组存储。	16字节	16个元素的无符号整形数组能够包含的取值范围

HASH16数据类型用来在账本数据库中存储行级或表级hash摘要，在获得长度为16个字符串的十六进制字符串的hash序列后，系统将调用hash16in函数将该序列转换为一个无符号64位整数存储进HASH16类型变量中。示例如下：

```
十六进制字符串: e697da2eaa3a775b 对应的无符号64位整数: 16615989244166043483
十六进制字符串: ffffffff 对应的无符号64位整数: 18446744073709551615
```

HASH32数据类型用来在账本数据库中存储全局hash摘要或者历史表校验hash，在获得长度为32个字符串的十六进制字符串的hash序列后，系统将调用hash32in函数将该序列转换到一个包含16个无符号整形元素的数组中。示例如下：

```
十六进制字符串: 685847ed1fe38e18f6b0e2b18c00edee
对应的HASH32数组: [104,88,71,237,31,227,142,24,246,176,226,177,140,0,237,238]
```

11.3.19 aclitem 类型

aclitem数据类型是用来存储对象权限信息的，它的内部实现是int类型，支持的格式为‘user1=privs/user2’。

aclitem[]数据类型为aclitem组成的数组，支持的格式为‘{user1=privs1/user3, user2=privs2/user3}’。

其中user1，user2和user3为数据库中已存在的用户/角色名，privs为数据库中支持的权限（参见表13-48）。

示例：

```
openGauss=# create table table_acl (id int,priv aclitem,privs aclitem[]);
-- 新建一张数据表table_acl，有三个字段，类型分别为int,aclitem, aclitem[]
openGauss=# insert into table_acl values (1,'user1=arw/omm',{omm=d/user2,omm=w/omm});
--向数据表table_acl插入一条内容为(1,'user1=arw/omm',{omm=d/user2,omm=w/omm})的数据
openGauss=# insert into table_acl values (2,'user1=aw/omm',{omm=d/user2});
--向数据表table_acl再插入一条内容为(2,'user1=aw/omm',{omm=d/user2})的数据
openGauss=# select * from table_acl;
id | priv | privs
-----+-----+-----
 1 | user1=arw/omm | {omm=d/user2,omm=w/omm}
 2 | user1=aw/omm | {omm=d/user2}
(2 rows)
```

11.4 常量与宏

GaussDB支持的常量和宏请参见表11-26。

表 11-26 常量和宏

参数	描述	示例
CURRENT_CATALOG	当前数据库	openGauss=# SELECT CURRENT_CATALOG; current_database ----- openGauss (1 row)
CURRENT_ROLE	当前用户	openGauss=# SELECT CURRENT_ROLE; current_user ----- omm (1 row)

参数	描述	示例
CURRENT_SCHEMA	当前数据库模式	openGauss=# SELECT CURRENT_SCHEMA; current_schema ----- public (1 row)
CURRENT_USER	当前用户	openGauss=# SELECT CURRENT_USER; current_user ----- omm (1 row)
LOCALTIMESTAMP	当前会话时间（无时区）	openGauss=# SELECT LOCALTIMESTAMP; timestamp ----- 2015-10-10 15:37:30.968538 (1 row)
NULL	空值	-
SESSION_USER	当前系统用户	openGauss=# SELECT SESSION_USER; session_user ----- omm (1 row)
SYSDATE	当前系统日期	openGauss=# SELECT SYSDATE; sysdate ----- 2015-10-10 15:48:53 (1 row)
USER	当前用户，此用户为 CURRENT_USER 的别名。	openGauss=# SELECT USER; current_user ----- omm (1 row)

11.5 函数和操作符

11.5.1 逻辑操作符

常用的逻辑操作符有AND、OR和NOT，他们的运算结果有三个值，分别为TRUE、FALSE和NULL，其中NULL代表未知。他们运算优先级顺序为：NOT>AND>OR。

运算规则请参见表11-27，表中的a和b代表逻辑表达式。

表 11-27 运算规则表

a	b	a AND b的结果	a OR b的结果	NOT a的结果
TRUE	TRUE	TRUE	TRUE	FALSE
TRUE	FALSE	FALSE	TRUE	FALSE
TRUE	NULL	NULL	TRUE	FALSE
FALSE	FALSE	FALSE	FALSE	TRUE

a	b	a AND b的结果	a OR b的结果	NOT a的结果
FALSE	NULL	FALSE	NULL	TRUE
NULL	NULL	NULL	NULL	NULL

📖 说明

操作符AND和OR具有交换性，即交换左右两个操作数，不影响其结果。

11.5.2 比较操作符

大部分数据类型都可用比较操作符进行比较，并返回一个布尔类型的值。

比较操作符均为双目操作符，被比较的两个数据类型必须是相同的数据类型或者是可以进行隐式转换的类型。

GaussDB提供的比较操作符请参见[表11-28](#)。

表 11-28 比较操作符

操作符	描述
<	小于
>	大于
<=	小于或等于
>=	大于或等于
=	等于
<> 或 !=或^=	不等于

比较操作符可以用于所有相关的数据类型。所有比较操作符都是双目操作符，返回布尔类型数值。不等号的计算优先级高于等号。当输入的数据不同且无法隐式转换时，比较操作将会失败。例如像 $1 < 2 < 3$ 这样的表达式是非法的，因为布尔值和3之间无法用小于号(<)比较。

另外，上述每种操作符在pg_proc系统表中都有对应的函数，如果其对应的函数的属性proleakproof值为f，表示该函数不是防数据泄露的。如果用户只拥有视图权限而不拥有该视图对应表的权限，在查询该视图的时候，可能存在查询计划不是最优的问题。

11.5.3 字符处理函数和操作符

GaussDB提供的字符处理函数和操作符主要用于字符串与字符串、字符串与非字符串之间的连接，以及字符串的模式匹配操作。注意：字符串处理函数除了length相关函数，其他函数和操作符不支持大于1GBclob作为参数。

- bit_length(string)
描述：字符串的位数。

返回值类型: int

示例:

```
openGauss=# SELECT bit_length('world');
 bit_length
-----
         40
(1 row)
```

- `btrim(string text [, characters text])`

描述: 从string开头和结尾删除只包含characters中字符 (缺省是空白) 的最长字符串。

返回值类型: text

示例:

```
openGauss=# SELECT btrim('string', 'ing');
 btrim
-----
 sr
(1 row)
```

- `char_length(string)`或`character_length(string)`

描述: 字符串中的字符个数。

返回值类型: int

示例:

```
openGauss=# SELECT char_length('hello');
 char_length
-----
          5
(1 row)
```

- `instr(text,text,int,int)`

描述: `instr(string1,string2,int1,int2)`返回在string1中从int1位置开始匹配到第int2次string2的位置, 第一个int表示开始匹配起始位置, 第二个int表示匹配的次數。

返回值类型: int

示例:

```
openGauss=# SELECT instr( 'abcdabcdabcd', 'bcd', 2, 2 );
 instr
-----
      6
(1 row)
```

- `lengthb(text/bpchar)`

描述: 获取指定字符串的字节数。

返回值类型: int

示例:

```
openGauss=# SELECT lengthb('hello');
 lengthb
-----
        5
(1 row)
```

- `left(str text, n int)`

描述: 返回字符串的前n个字符。当n是负数时, 返回除最后|n|个字符以外的所有字符。

返回值类型: text

示例:

```
openGauss=# SELECT left('abcde', 2);
left
-----
ab
(1 row)
```

- `length(string bytea, encoding name)`

描述：指定encoding编码格式的string的字符数。在这个编码格式中，string必须是有效的。

返回值类型：int

示例：

```
openGauss=# SELECT length('jose', 'UTF8');
length
-----
4
(1 row)
```

说明

如果是查询bytea类型的长度，指定utf8编码时，最大长度只能为536870888。

- `lpad(string text, length int [, fill text])`

描述：通过填充字符fill（缺省时为空白），把string填充为length长度。如果string已经比length长则将其尾部截断。

返回值类型：text

示例：

```
openGauss=# SELECT lpad('hi', 5, 'xyza');
lpad
-----
xyzhi
(1 row)
```

- `notlike(x bytea name text, y bytea text)`

描述：比较x和y是否不一致。

返回值类型：bool

示例：

```
openGauss=# SELECT notlike(1,2);
notlike
-----
t
(1 row)
openGauss=# SELECT notlike(1,1);
notlike
-----
f
(1 row)
```

- `octet_length(string)`

描述：字符串中的字节数。

返回值类型：int

示例：

```
openGauss=# SELECT octet_length('jose');
octet_length
-----
4
(1 row)
```

- `overlay(string placing string FROM int [for int])`

描述：替换子字符串。FROM int表示从第一个string的第几个字符开始替换，for int表示替换第一个string的字符数目。

返回值类型：text

示例：

```
openGauss=# SELECT overlay('hello' placing 'world' from 2 for 3 );
overlay
-----
hworldo
(1 row)
```

- position(substring in string)

描述：指定子字符串的位置。字符串区分大小写。

返回值类型：int，字符串不存在时返回0。

示例：

```
openGauss=# SELECT position('ing' in 'string');
position
-----
         4
(1 row)
```

- pg_client_encoding()

描述：当前客户端编码名称。

返回值类型：name

示例：

```
openGauss=# SELECT pg_client_encoding();
pg_client_encoding
-----
UTF8
(1 row)
```

- quote_ident(string text)

描述：返回适用于SQL语句的标识符形式（使用适当的引号进行界定）。只有在必要的时候才会添加引号（字符串包含非标识符字符或者会转换大小写的字符）。返回值中嵌入的引号都写了两次。

返回值类型：text

示例：

```
openGauss=# SELECT quote_ident('hello world');
quote_ident
-----
"hello world"
(1 row)
```

- quote_literal(string text)

描述：返回适用于在SQL语句里当作文本使用的形式（使用适当的引号进行界定）。

返回值类型：text

示例：

```
openGauss=# SELECT quote_literal('hello');
quote_literal
-----
'hello'
(1 row)
```

如果出现如下写法，text文本将进行转义。

```
openGauss=# SELECT quote_literal(E'O\hello');
quote_literal
-----
```

```
'O'hello'  
(1 row)
```

如果出现如下写法，反斜杠会写入两次。

```
openGauss=# SELECT quote_literal('O\hello');  
quote_literal  
-----  
E'O\\hello'  
(1 row)
```

如果参数为NULL，返回空。如果参数可能为null，通常使用函数quote_nullable更适用。

```
openGauss=# SELECT quote_literal(NULL);  
quote_literal  
-----  
  
(1 row)
```

- quote_literal(value anyelement)

描述：将给定的值强制转换为text，加上引号作为文本。

返回值类型：text

示例：

```
openGauss=# SELECT quote_literal(42.5);  
quote_literal  
-----  
'42.5'  
(1 row)
```

如果出现如下写法，定值将进行转义。

```
openGauss=# SELECT quote_literal(E'O\42.5');  
quote_literal  
-----  
'O'42.5'  
(1 row)
```

如果出现如下写法，反斜杠会写入两次。

```
openGauss=# SELECT quote_literal('O\42.5');  
quote_literal  
-----  
E'O\\42.5'  
(1 row)
```

- quote_nullable(string text)

描述：返回适用于在SQL语句里当作字符串使用的形式（使用适当的引号进行界定）。

返回值类型：text

示例：

```
openGauss=# SELECT quote_nullable('hello');  
quote_nullable  
-----  
'hello'  
(1 row)
```

如果出现如下写法，text文本将进行转义。

```
openGauss=# SELECT quote_nullable(E'O\hello');  
quote_nullable  
-----  
'O'hello'  
(1 row)
```

如果出现如下写法，反斜杠会写入两次。

```
openGauss=# SELECT quote_nullable('O\hello');  
quote_nullable  
-----
```



```
E'O\\hello'  
(1 row)
```

如果参数为NULL，返回NULL。

```
openGauss=# SELECT quote_nullable(NULL);  
quote_nullable  
-----  
NULL  
(1 row)
```

- `quote_nullable(value anyelement)`

描述：将给定的参数值转化为text，加上引号作为文本。

返回值类型：text

示例：

```
openGauss=# SELECT quote_nullable(42.5);  
quote_nullable  
-----  
'42.5'  
(1 row)
```

如果出现如下写法，定值将进行转义。

```
openGauss=# SELECT quote_nullable(E'O\42.5');  
quote_nullable  
-----  
'O'42.5'  
(1 row)
```

如果出现如下写法，反斜杠会写入两次。

```
openGauss=# SELECT quote_nullable('O\42.5');  
quote_nullable  
-----  
E'O\\42.5'  
(1 row)
```

如果参数为NULL，返回NULL。

```
openGauss=# SELECT quote_nullable(NULL);  
quote_nullable  
-----  
NULL  
(1 row)
```

- `substring_inner(string [from int] [for int])`

描述：截取子字符串，from int表示从第几个字符开始截取，for int表示截取几个字节。

返回值类型：text

示例：

```
openGauss=# select substring_inner('adcde', 2,3);  
substring_inner  
-----  
dcd  
(1 row)
```

- `substring(string [from int] [for int])`

描述：截取子字符串，from int表示从第几个字符开始截取，for int表示截取几个字节。

返回值类型：text

示例：

```
openGauss=# SELECT substring('Thomas' from 2 for 3);  
substring  
-----  
hom  
(1 row)
```

- `substring(string from pattern)`

描述：截取匹配POSIX正则表达式的子字符串。如果没有匹配它返回空值，否则返回文本中匹配模式的那部分。

返回值类型：text

示例：

```
openGauss=# SELECT substring('Thomas' from '...$');
substring
-----
mas
(1 row)
openGauss=# SELECT substring('foobar' from 'o(.)b');
result
-----
o
(1 row)
openGauss=# SELECT substring('foobar' from '(o(.)b)');
result
-----
oob
(1 row)
```

说明

如果POSIX正则表达式模式包含任何圆括号，那么将返回匹配第一对子表达式（对应第一个左圆括号的）的文本。如果你想在表达式里使用圆括号而又不想导致这个例外，那么你可以在整个表达式外边放上一对圆括号。

- `substring(string from pattern for escape)`

描述：截取匹配SQL正则表达式的子字符串。声明的模式必须匹配整个数据串，否则函数失败并返回空值。为了标识在成功的时候应该返回的模式部分，模式必须包含逃逸字符的两次出现，并且后面要跟上双引号（"）。匹配这两个标记之间的模式的文本将被返回。

返回值类型：text

示例：

```
openGauss=# SELECT substring('Thomas' from '%#"o_a#"_' for '#');
substring
-----
oma
(1 row)
```

- `rawcat(raw,raw)`

描述：字符串拼接函数。

返回值类型：raw

示例：

```
openGauss=# SELECT rawcat('ab','cd');
rawcat
-----
ABCD
(1 row)
```

- `regexp_like(text,text,text)`

描述：正则表达式的模式匹配函数。

返回值类型：bool

示例：

```
openGauss=# SELECT regexp_like('str','[ac]');
regexp_like
-----
```

```
f
(1 row)
```

- `regexp_substr(string text, pattern text [, position int [, occurrence int [, flags text]])`

描述：正则表达式的抽取子串函数。与`substr`功能相似，正则表达式出现多个并列的括号时，也全部处理。

参数说明：

- `string`：用于匹配的源字符串。
- `pattern`：用于匹配的正则表达式模式串。
- `position`：可选参数，表示从源字符串的第几个字符开始匹配，默认值为1。
- `occurrence`：可选参数，表示抽取第几个满足匹配的子串，为，默认值为1。
- `flags`：可选参数，包含零个或多个改变函数匹配行为的单字母标记。其中：
m表示按照多行模式匹配。SQL语法兼容A和B的情况下，n选项在GUC参数`behavior_compat_options`值包含`aformat_regexp_match`时，表示.能够匹配'\n'字符，flags中没有指定n时，默认不能匹配'\n'字符；值不包含`aformat_regexp_match`时，.默认能匹配'\n'字符。n选项的含义与m选项一致。

返回值类型：text

示例：

```
openGauss=# SELECT regexp_substr('str','[ac]');
regexp_substr
-----
(1 row)

openGauss=# SELECT regexp_substr('foobarbaz', 'b(..)', 3, 2) AS RESULT;
result
-----
baz
(1 row)
```

- `regexp_count(string text, pattern text [, position int [, flags text]])`

描述：获取满足匹配的子串个数。

参数说明：

- `string`：用于匹配的源字符串。
- `pattern`：用于匹配的正则表达式模式串。
- `position`：表示从源字符串的第几个字符开始匹配，为可选参数，默认值为1。
- `flags`：可选参数，包含零个或多个改变函数匹配行为的单字母标记。其中：
m表示按照多行模式匹配。SQL语法兼容A和B的情况下，n选项在GUC参数`behavior_compat_options`值包含`aformat_regexp_match`时，表示.能够匹配'\n'字符，flags中没有指定n时，默认不能匹配'\n'字符；值不包含`aformat_regexp_match`时，.默认能匹配'\n'字符。n选项的含义与m选项一致。

返回值类型：int

示例：

```
openGauss=# SELECT regexp_count('foobarbaz','b(..)', 5) AS RESULT;
result
-----
1
(1 row)
```

- `regexp_instr(string text, pattern text [, position int [, occurrence int [, return_opt int [, flags text]]])`

描述：获取满足匹配条件的子串位置（从1开始）。如果没有匹配的子串，则返回0。

参数说明：

- `string`：用于匹配的源字符串。
- `pattern`：用于匹配的正则表达式模式串。
- `position`：可选参数，表示从源字符串的第几个字符开始匹配，默认值为1。
- `occurrence`：可选参数，表示获取第`occurrence`个匹配子串的位置，默认值为1。
- `return_opt`：可选参数，用于控制返回匹配子串的首字符位置还是尾字符位置。取值为0时，返回匹配子串的第一个字符的位置（从1开始计算），取值为大于0的值时，返回匹配子串的尾字符的下一个字符的位置。默认值为0。
- `flags`：可选参数，包含零个或多个改变函数匹配行为的单字母标记。其中：
m表示按照多行模式匹配。SQL语法兼容A和B的情况下，n选项在GUC参数`behavior_compat_options`值包含`aformat_regexp_match`时，表示.能够匹配'\n'字符，flags中没有指定n时，默认不能匹配'\n'字符；值不包含`aformat_regexp_match`时，.默认能匹配'\n'字符。n选项的含义与m选项一致。

返回值类型：int

示例：

```
openGauss=# SELECT regexp_instr('foobarbaz','b(..)', 1, 1, 0) AS RESULT;
result
-----
4
(1 row)

openGauss=# SELECT regexp_instr('foobarbaz','b(..)', 1, 2, 0) AS RESULT;
result
-----
7
(1 row)
```

- `regexp_matches(string text, pattern text [, flags text])`

描述：返回string中所有匹配POSIX正则表达式的子字符串。如果pattern不匹配，该函数不返回行。如果模式不包含圆括号子表达式，则每一个被返回的行都是一个单一元素的文本数组，其中包括匹配整个模式的子串。如果模式包含圆括号子表达式，该函数返回一个文本数组，它的第n个元素是匹配模式的第n个圆括号子表达式的子串。

flags参数为可选参数，包含零个或多个改变函数行为的单字母标记。i表示进行大小写无关的匹配，g表示替换每一个匹配的子字符串而不仅仅是第一个。

须知

如果提供了最后一个参数，但参数值是空字符串（""），且数据库SQL兼容模式设置为A的情况下，会导致返回结果为空集。这是因为A兼容模式将""作为NULL处理，避免此类行为的方式有如下几种：

- 将数据库SQL兼容模式改为C；
- 不提供最后一个参数，或最后一个参数不为空字符串。

返回值类型：setof text[]

示例:

```
openGauss=# SELECT regexp_matches('foobarbequebaz', '(bar)(beque)');
regexp_matches
-----
{bar,beque}
(1 row)
openGauss=# SELECT regexp_matches('foobarbequebaz', 'barbeque');
regexp_matches
-----
{barbeque}
(1 row)
openGauss=# SELECT regexp_matches('foobarbequebazilbarfbonk', '(b[^b]+)(b[^b]+)', 'g');
result
-----
{bar,beque}
{bazil,barf}
(2 rows)
```

- `regexp_split_to_array(string text, pattern text [, flags text])`

描述: 用POSIX正则表达式作为分隔符, 分隔string。和`regexp_split_to_table`相同, 不过`regexp_split_to_array`会把它的结果以一个text数组的形式返回。

返回值类型: `text[]`

示例:

```
openGauss=# SELECT regexp_split_to_array('hello world', E'\\s+');
regexp_split_to_array
-----
{hello,world}
(1 row)
```

- `regexp_split_to_table(string text, pattern text [, flags text])`

描述: 用POSIX正则表达式作为分隔符, 分隔string。如果没有与pattern的匹配, 该函数返回string。如果有至少有一个匹配, 对每一个匹配它都返回从上一个匹配的末尾 (或者串的开头) 到这次匹配开头之间的文本。当没有更多匹配时, 它返回从上一次匹配的末尾到串末尾之间的文本。

flags参数包含零个或多个改变函数行为的单字母标记。i表示进行大小写无关的匹配。

返回值类型: `setof text`

示例:

```
openGauss=# SELECT regexp_split_to_table('hello world', E'\\s+');
regexp_split_to_table
-----
hello
world
(2 rows)
```

- `repeat(string text, number int)`

描述: 将string重复number次。

返回值类型: `text`。

示例:

```
openGauss=# SELECT repeat('Pg', 4);
repeat
-----
PgPgPgPg
(1 row)
```

说明

由于数据库内存分配机制限制单次内存分配不可超过1GB, 因此number最大值不应超过 $(1G-x)/lengthb(string) - 1$ 。x为头信息长度, 通常大于4字节, 其具体值在不同的场景下存在差异。

- `replace(string text, from text, to text)`
描述：把字符串string里出现地所有子字符串from的内容替换成子字符串to的内容。
返回值类型：text
示例：

```
openGauss=# SELECT replace('abcdefabcdef', 'cd', 'XXX');
replace
-----
abXXXefabXXXef
(1 row)
```
- `replace(string, substring)`
描述：删除字符串string里出现的所有子字符串substring的内容。
string类型：text
substring类型：text
返回值类型：text
示例：

```
openGauss=# SELECT replace('abcdefabcdef', 'cd');
replace
-----
abefabef
(1 row)
```
- `reverse(str)`
描述：返回颠倒的字符串。
返回值类型：text
示例：

```
openGauss=# SELECT reverse('abcde');
reverse
-----
edcba
(1 row)
```
- `right(str text, n int)`
描述：返回字符串中的后n个字符。当n是负值时，返回除前|n|个字符以外的所有字符。
返回值类型：text
示例：

```
openGauss=# SELECT right('abcde', 2);
right
-----
de
(1 row)

openGauss=# SELECT right('abcde', -2);
right
-----
cde
(1 row)
```
- `rpad(string text, length int [, fill text])`
描述：使用填充字符fill（缺省时为空白），把string填充到length长度。如果string已经比length长则将其从尾部截断。
返回值类型：text
示例：

```
openGauss=# SELECT rpad('hi', 5, 'xy');
rpad
-----
hixyx
(1 row)
```

- rtrim(string text [, characters text])

描述：从字符串string的结尾删除只包含characters中字符（缺省是个空白）的最长的字符串。

返回值类型：text

示例：

```
openGauss=# SELECT rtrim('trimxxx', 'x');
rtrim
-----
trim
(1 row)
```

- substrb(text,int,int)

描述：提取子字符串，第一个int表示提取的起始位置，第二个表示提取几位字符。

返回值类型：text

示例：

```
openGauss=# SELECT substrb('string',2,3);
substrb
-----
tri
(1 row)
```

- substrb(text,int)

描述：提取子字符串，int表示提取的起始位置。

返回值类型：text

示例：

```
openGauss=# SELECT substrb('string',2);
substrb
-----
tring
(1 row)
```

- substr(bytea,from,count)

描述：从参数bytea中抽取子字符串。from表示抽取的起始位置，count表示抽取的子字符串长度。

返回值类型：text

示例：

```
openGauss=# SELECT substr('string',2,3);
substr
-----
tri
(1 row)
```

- string || string

描述：连接字符串。

返回值类型：text

示例：

```
openGauss=# SELECT 'MPP' || 'DB' AS RESULT;
result
-----
```

- ```
MPPDB
(1 row)
```
- `string || non-string`或`non-string || string`  
描述：连接字符串和非字符串。  
返回值类型：text  
示例：  

```
openGauss=# SELECT 'Value: '||42 AS RESULT;
result

Value: 42
(1 row)
```
  - `split_part(string text, delimiter text, field int)`  
描述：根据delimiter分隔string返回生成的第field个子字符串（从出现第一个delimiter的text为基础）。  
返回值类型：text  
示例：  

```
openGauss=# SELECT split_part('abc~@~def~@~ghi', '~@~', 2);
split_part

def
(1 row)
```
  - `strpos(string, substring)`  
描述：指定的子字符串的位置。和`position(substring in string)`一样，不过参数顺序相反。  
返回值类型：int  
示例：  

```
openGauss=# SELECT strpos('source', 'rc');
strpos

4
(1 row)
```
  - `to_hex(number int or bigint)`  
描述：把number转换成十六进制表现形式。  
返回值类型：text  
示例：  

```
openGauss=# SELECT to_hex(2147483647);
to_hex

7fffffff
(1 row)
```
  - `translate(string text, from text, to text)`  
描述：把在string中包含的任何匹配from中字符的字符转化为对应的在to中的字符。如果from比to长，删掉在from中出现的额外的字符。  
返回值类型：text  
示例：  

```
openGauss=# SELECT translate('12345', '143', 'ax');
translate

a2x5
(1 row)
```
  - `length(string)`



描述：获取参数string中字符的数目。

返回值类型：integer

示例：

```
openGauss=# SELECT length('abcd');
length

 4
(1 row)
```

- lengthb(string)

描述：获取参数string中字节的数目。与字符集有关，同样的中文字符，在GBK与UTF8中，返回的字节数不同。

返回值类型：integer

示例：

```
openGauss=# SELECT lengthb('Chinese');
lengthb

 7
(1 row)
```

- substr(string,from)

描述：

从参数string中抽取子字符串。

from表示抽取的起始位置。

- from为0时，按1处理。
- from为正数时，抽取从from到末尾的所有字符。
- from为负数时，抽取字符串的后n个字符，n为from的绝对值。

返回值类型：varchar

示例：

from为正数时：

```
openGauss=# SELECT substr('ABCDEF',2);
substr

BCDEF
(1 row)
```

from为负数时：

```
openGauss=# SELECT substr('ABCDEF',-2);
substr

EF
(1 row)
```

- substr(string,from,count)

描述：

从参数string中抽取子字符串。

from表示抽取的起始位置。

count表示抽取的子字符串长度。

- from为0时，按1处理。
- from为正数时，抽取从from开始的count个字符。
- from为负数时，抽取从倒数第n个开始的count个字符，n为from的绝对值。
- count小于1时，返回null。

返回值类型: varchar

示例:

from为正数时:

```
openGauss=# SELECT substr('ABCDEF',2,2);
substr

BC
(1 row)
```

from为负数时:

```
openGauss=# SELECT substr('ABCDEF',-3,2);
substr

DE
(1 row)
```

- `substrb(string,from)`

描述: 该函数和SUBSTR(string,from)函数功能一致, 但是计算单位为字节。

返回值类型: bytea

示例:

```
openGauss=# SELECT substrb('ABCDEF',-2);
substrb

EF
(1 row)
```

- `substrb(string,from,count)`

描述: 该函数和SUBSTR(string,from,count)函数功能一致, 但是计算单位为字节。

返回值类型: bytea

示例:

```
openGauss=# SELECT substrb('ABCDEF',2,2);
substrb

BC
(1 row)
```

- `trim([leading |trailing |both] [characters] from string)`

描述: 从字符串string的开头、结尾或两边删除只包含characters中字符(缺省是一个空白)的最长的字符串。

返回值类型: text

示例:

```
openGauss=# SELECT trim(BOTH 'x' FROM 'xTomxx');
btrim

Tom
(1 row)
openGauss=# SELECT trim(LEADING 'x' FROM 'xTomxx');
ltrim

Tomxx
(1 row)
openGauss=# SELECT trim(TRAILING 'x' FROM 'xTomxx');
rtrim

xTom
(1 row)
```

- `rtrim(string [, characters])`

描述：从字符串string的结尾删除只包含characters中字符（缺省是个空白）的最长的字符串。

返回值类型：text

示例：

```
openGauss=# SELECT rtrim('TRIMxxxx','x');
rtrim

TRIM
(1 row)
```

- `ltrim(string [, characters])`

描述：从字符串string的开头删除只包含characters中字符（缺省是一个空白）的最长的字符串。

返回值类型：text

示例：

```
openGauss=# SELECT ltrim('xxxTRIM','x');
ltrim

TRIM
(1 row)
```

- `upper(string)`

描述：把字符串转化为大写。

返回值类型：text

示例：

```
openGauss=# SELECT upper('tom');
upper

TOM
(1 row)
```

- `lower(string)`

描述：把字符串转化为小写。

返回值类型：text

示例：

```
openGauss=# SELECT lower('TOM');
lower

tom
(1 row)
```

- `rpadd(string varchar, length int [, fill varchar])`

描述：使用填充字符fill（缺省时为空白），把string填充到length长度。如果string已经比length长则将其从尾部截断。

length参数在GaussDB中表示字符长度。一个汉字长度计算为一个字符。

返回值类型：text

示例：

```
openGauss=# SELECT rpadd('hi',5,'xyza');
rpadd

hixyz
(1 row)
openGauss=# SELECT rpadd('hi',5,'abcdefg');
rpadd

hiabc
(1 row)
```

- `instr(string,substring[,position,occurrence])`

描述：从字符串string的position（缺省时为1）所指的位置开始查找并返回第occurrence（缺省时为1）次出现子串substring的位置的值。

- 当position为0时，返回0。
- 当position为负数时，从字符串倒数第n个字符往前逆向搜索。n为position的绝对值。

本函数以字符为计算单位，如一个汉字为一个字符。

返回值类型：integer

示例：

```
openGauss=# SELECT instr('corporate floor','or', 3);
instr

 5
(1 row)
openGauss=# SELECT instr('corporate floor','or',-3,2);
instr

 2
(1 row)
```

- `initcap(string)`

描述：将字符串中的每个单词的首字母转化为大写，其他字母转化为小写。

返回值类型：text

示例：

```
openGauss=# SELECT initcap('hi THOMAS');
initcap

Hi Thomas
(1 row)
```

- `ascii(string)`

描述：参数string的第一个字符的ASCII码。

返回值类型：integer

示例：

```
openGauss=# SELECT ascii('xyz');
ascii

 120
(1 row)
```

- `replace(string varchar, search_string varchar, replacement_string varchar)`

描述：把字符串string中所有子字符串search\_string替换成子字符串replacement\_string。

返回值类型：varchar

示例：

```
openGauss=# SELECT replace('jack and jue','j','bl');
replace

black and blue
(1 row)
```

- `lpad(string varchar, length int[, repeat_string varchar])`

描述：在string的左侧添上一系列的repeat\_string（缺省为空白）来组成一个总长度为n的新字符串。

如果string本身的长度比指定的长度length长，则本函数将把string截断并把前面长度为length的字符串内容返回。

返回值类型: varchar

示例:

```
openGauss=# SELECT lpad('PAGE 1',15,'*');
 lpad

*****PAGE 1
(1 row)
openGauss=# SELECT lpad('hello world',5,'abcd');
 lpad

hello
(1 row)
```

- **concat(str1,str2)**

描述: 将字符串str1和str2连接并返回。注意, concat会调用 data type 的输出函数, 所以是非 immutable的, 导致优化器在生成计划的时候不能提前计算结果。如果对性能有要求, 建议用 || 替代。

---

**须知**

数据库SQL兼容模式设置为MY的情况下, 参数str1或str2为NULL会导致返回结果为NULL。

---

返回值类型: varchar

示例:

```
openGauss=# SELECT concat('Hello', ' World!');
 concat

Hello World!
(1 row)
openGauss=# SELECT concat('Hello', NULL);
 concat

Hello
(1 row)
```

- **chr(integer)**

描述: 给出ASCII码的字符。

返回值类型: varchar

示例:

```
openGauss=# SELECT chr(65);
 chr

A
(1 row)
```

- **regexp\_substr(source\_char, pattern)**

描述: 正则表达式的抽取子串函数。SQL语法兼容A和B的情况下, GUC参数 behavior\_compat\_options的值包含aformat\_regexp\_match时, . 不能匹配 '\n' 字符; 不包含aformat\_regexp\_match时, . 能够匹配 '\n' 字符。

返回值类型: text

示例:

```
openGauss=# SELECT regexp_substr('500 Hello World, Redwood Shores, CA', '[^,]+')
 REGEXPR_SUBSTR
 REGEXPR_SUBSTR

```

```
, Redwood Shores,
(1 row)
```

- `regexp_replace(string, pattern, replacement [, flags ])`

描述：替换匹配POSIX正则表达式的子字符串。如果没有匹配pattern，那么返回不加修改的string串。如果有匹配，则返回的string串里面的匹配子串将被replacement串替换掉。

replacement串可以包含\n，其中\n是1到9，表明string串里匹配模式里第n个圆括号子表达式的子串应该被插入，并且它可以包含&表示应该插入匹配整个模式的子串。

可选的flags参数包含零个或多个改变函数行为的单字母标记。i表示进行大小写无关的匹配，g表示替换每一个匹配的子字符串而不仅仅是第一个。m表示按照多行模式匹配。SQL语法兼容A和B的情况下，n选项在GUC参数

behavior\_compat\_options的值包含aformat\_regexp\_match时，表示.能够匹配\n'字符，flags中没有指定n时，默认不能匹配\n'字符；值不包含aformat\_regexp\_match时，.默认能匹配\n'字符。n选项的含义与m选项一致。

返回值类型：varchar

示例：

```
openGauss=# SELECT regexp_replace('Thomas', '[mN]a.', 'M');
regexp_replace

ThM
(1 row)
openGauss=# SELECT regexp_replace('foobarbaz', 'b(..)', 'E'X'\\1Y', 'g') AS
RESULT;
result

fooXarYXazY
(1 row)
```

- `repxp_replace(string text, pattern text [, replacement text [, position int [, occurrence int [, flags text]]]])`

描述：替换匹配POSIX正则表达式的子字符串。如果没有匹配pattern，那么返回不加修改的string串。如果有匹配，则返回的string串里面的匹配子串将被replacement串替换掉。

参数说明：

- string：用于匹配的源字符串
- pattern：用于匹配的正则表达式模式串
- replacement：可选参数，用于替换匹配子串的字符串。如果不给定参数值或者为null，表示用空串替换。
- position：可选参数，表示从源字符串的第几个字符开始匹配，默认值为1。
- occurrence：可选参数，表示替换第occurrence个匹配的子串。默认值为0，表示替换所有匹配到的子串。
- flags：可选参数，包含零个或多个改变函数匹配行为的单字母标记。其中：m表示按照多行模式匹配。SQL语法兼容A和B的情况下，n选项在GUC参数behavior\_compat\_options值包含aformat\_regexp\_match时，表示.能够匹配\n'字符，flags中没有指定n时，默认不能匹配\n'字符；值不包含aformat\_regexp\_match时，.默认能匹配\n'字符。n选项的含义与m选项一致。

返回值类型：text

示例：

```
openGauss=# SELECT regexp_replace('foobarbaz','b(..)', E'X\\1Y', 2, 2, 'n') AS RESULT;
result

foobarXazY
(1 row)
```

- `concat_ws(sep text, str"any" [, str"any" [, ...] ])`  
描述：以第一个参数为分隔符，链接第二个以后的所有参数。NULL参数被忽略。

#### 须知

- 如果第一个参数值是NULL，会导致返回结果为NULL。
- 如果第一个参数值是空字符串（""），且数据库SQL兼容模式设置为A的情况下，会导致返回结果为NULL。这是因为A兼容模式>将""作为NULL处理，避免此类行为，可以将数据库SQL兼容模式改为B、C或者PG。

返回值类型：text

示例：

```
openGauss=# SELECT concat_ws(',', 'ABCDE', 2, NULL, 22);
concat_ws

ABCDE,2,22
(1 row)
```

- `nlssort(string text, sort_method text)`  
描述：以`sort_method`指定的排序方式返回字符串在该排序模式下的编码值，该编码值可用于排序，其决定了string在这种排序模式下的先后位置。目前支持的`sort_method`为'`nls_sort=schinese_pinyin_m`'和'`nls_sort=generic_m_ci`'。其中，'`nls_sort=generic_m_ci`'仅支持纯英文不区分大小写排序。

string类型：text

sort\_method类型：text

返回值类型：text

示例：

```
openGauss=# SELECT nlssort('A', 'nls_sort=schinese_pinyin_m');
nlssort

01EA0000020006
(1 row)
openGauss=# SELECT nlssort('A', 'nls_sort=generic_m_ci');
nlssort

01EA000002
(1 row)
```

- `convert(string bytea, src_encoding name, dest_encoding name)`  
描述：以`dest_encoding`指定的目标编码方式转化字符串`bytea`。`src_encoding`指定源编码方式，在该编码下，string必须是合法的。

返回值类型：bytea

示例：

```
openGauss=# SELECT convert('text_in_utf8', 'UTF8', 'GBK');
convert

\x746578745f696e5f75746638
(1 row)
```

## 📖 说明

如果源编码格式到目标编码格式的转化规则不存在，则字符串不进行任何转换直接返回，如GBK和LATIN1之间的转换规则是不存在的，具体转换规则可以通过查看系统表pg\_conversion获得。

示例：

```
openGauss=# show server_encoding;
server_encoding

LATIN1
(1 row)

openGauss=# SELECT convert_from('some text', 'GBK');
convert_from

some text
(1 row)

db_latin1=# SELECT convert_to('some text', 'GBK');
convert_to

\x736f6d652074657874
(1 row)

db_latin1=# SELECT convert('some text', 'GBK', 'LATIN1');
convert

\x736f6d652074657874
(1 row)
```

- `convert_from(string bytea, src_encoding name)`

描述：以数据库的编码方式转化字符串bytea。

src\_encoding指定源编码方式，在该编码下，string必须是合法的。

返回值类型：text

示例：

```
openGauss=# SELECT convert_from('text_in_utf8', 'UTF8');
convert_from

text_in_utf8
(1 row)
```

- `convert_to(string text, dest_encoding name)`

描述：将字符串转化为dest\_encoding的编码格式。

返回值类型：bytea

示例：

```
openGauss=# SELECT convert_to('some text', 'UTF8');
convert_to

\x736f6d652074657874
(1 row)
```

- `string [NOT] LIKE pattern [ESCAPE escape-character]`

描述：模式匹配函数。

如果pattern不包含百分号或者下划线，该模式只代表它本身，这时候LIKE的行为就像等号操作符。在pattern里的下划线（\_）匹配任何单个字符；而一个百分号（%）匹配零或多个任何字符。

要匹配下划线或者百分号本身，在pattern里相应的字符必须前导逃逸字符。缺省的逃逸字符是反斜杠，但是用户可以用ESCAPE子句指定一个。要匹配逃逸字符本身，写两个逃逸字符。



返回值类型: Boolean

示例:

```
openGauss=# SELECT 'AA_BBCC' LIKE '%A@_B%' ESCAPE '@' AS RESULT;
result

t
(1 row)
openGauss=# SELECT 'AA_BBCC' LIKE '%A@_B%' AS RESULT;
result

f
(1 row)
openGauss=# SELECT 'AA@_BBCC' LIKE '%A@_B%' AS RESULT;
result

t
(1 row)
```

- REGEXP\_LIKE(source\_string, pattern [, match\_parameter])

描述: 正则表达式的模式匹配函数。

source\_string为源字符串, pattern为正则表达式匹配模式。match\_parameter为匹配选项, 可取值为:

- 'i': 大小写不敏感。
- 'c': 大小写敏感。
- 'n': 允许正则表达式元字符“.”匹配换行符。
- 'm': 将source\_string视为多行。

若忽略match\_parameter选项, 默认为大小写敏感, “.”不匹配换行符, source\_string视为单行。

返回值类型: Boolean

示例:

```
openGauss=# SELECT regexp_like('ABC', '[A-Z]');
regexp_like

t
(1 row)
openGauss=# SELECT regexp_like('ABC', '[D-Z]');
regexp_like

f
(1 row)
openGauss=# SELECT regexp_like('ABC', '[a-z]','i');
regexp_like

t
(1 row)
```

- format(formatstr text [, str"any" [, ...] ])

描述: 格式化字符串。

返回值类型: text

示例:

```
openGauss=# SELECT format('Hello %s, %1$s', 'World');
format

Hello World, World
(1 row)
```

- md5(string)

描述: 将string使用MD5加密, 并以16进制数作为返回值。

 说明

MD5加密算法安全性低，存在安全风险，不建议使用。

返回值类型：text

示例：

```
openGauss=# SELECT md5('ABC');
 md5

902fbd2b1df0c4f70b4a5d23525e932
(1 row)
```

- decode(string text, format text)

描述：将二进制数据从文本数据中解码。

返回值类型：bytea

示例：

```
openGauss=# SELECT decode('MTIzAAE=', 'base64');
 decode

\x3132330001
(1 row)
```

- similar\_escape(pat text, esc text)

描述：将一个 SQL:2008风格的正则表达式转换为POSIX风格。

返回值类型：text

示例：

```
openGauss=# select similar_escape('\s+ab','2');
 similar_escape

^(?!\s+ab)$
(1 row)
```

- svals(hstore)

描述：获取hstore中的值。

返回值类型：SETOF text

示例：

```
openGauss=# select svals('"aa"=>"bb"');
 svals

bb
(1 row)
```

- tconvert(key text, value text)

描述：将字符串转换为hstore格式。

返回值类型：hstore

示例：

```
openGauss=# select tconvert('aa', 'bb');
 tconvert

"aa"=>"bb"
(1 row)
```

- encode(data bytea, format text)

描述：将二进制数据编码为文本数据。

返回值类型：text

示例：

```
openGauss=# SELECT encode(E'123\\000\\001', 'base64');
encode

MTizAAE=
(1 row)
```

### 说明

- 若字符串中存在换行符，如字符串由一个换行符和一个空格组成，在GaussDB中LENGTH和LENGTHB的值为2。
- 对于CHAR(n) 类型，GaussDB中n是指字符个数。因此，对于多字节编码的字符集，LENGTHB函数返回的长度可能大于n。
- GaussDB支持多种类型的数据库，目前有4种，分别是A类型，B类型，C类型以PG类型。在不指定数据库类型时，我们的数据库默认是A类型，A的词法分析器与另外三种不一样，在A中空字符串会被当作是NULL。所以，当使用A类型的数据库时，假如上述字符操作函数中有空字符串作为参数，会出现没有输出的情况。例如：

```
openGauss=# SELECT translate('12345','123','');
translate

(1 row)
```

这是因为内核在调用相应的函数进行处理前，会判断所输入的参数中是否含有NULL，假如有，则不会调用相应的函数，因此会没有输出。而在PG模式下，字符串的处理方式与postgresql保持一致，因此不会有上述问题产生。

## 11.5.4 二进制字符串函数和操作符

### 字符串操作符

SQL定义了一些字符串函数，在这些函数里使用关键字而不是逗号来分隔参数。

- `octet_length(string)`  
描述：二进制字符串中的字节数。  
返回值类型：int  
示例：

```
openGauss=# SELECT octet_length(E'jo\\000se'::bytea) AS RESULT;
result

5
(1 row)
```

- `overlay(string placing string from int [for int])`  
描述：替换子串。  
返回值类型：bytea  
示例：

```
openGauss=# SELECT overlay(E'Th\\000omas'::bytea placing E'\\002\\003'::bytea from 2 for 3) AS
RESULT;
result

\x5402036d6173
(1 row)
```

- `position(substring in string)`  
描述：特定子字符串的位置。  
返回值类型：int  
示例：

```
openGauss=# SELECT position(E'\\000om'::bytea in E'Th\\000omas'::bytea) AS RESULT;
result
```

```

3
(1 row)
```

- `substring(string [from int] [for int])`

描述：截取子串。

返回值类型：bytea

示例：

```
openGauss=# SELECT substring(E'Th\000omas'::bytea from 2 for 3) AS RESULT;
result

\x68006f
(1 row)
```

- `substr(string, from int [, for int])`

描述：截取子串。

返回值类型：bytea

示例：

```
openGauss=# select substr(E'Th\000omas'::bytea,2, 3) as result;
result

\x68006f
(1 row)
```

- `trim([both] bytes from string)`

描述：从string的开头和结尾删除只包含bytes中字节的 longest 字符串。

返回值类型：bytea

示例：

```
openGauss=# SELECT trim(E'\000'::bytea from E'\000Tom\000'::bytea) AS RESULT;
result

\x546f6d
(1 row)
```

## 二进制字符串函数

GaussDB也提供了函数调用所使用的常用语法。

- `btrim(string bytea,bytes bytea)`

描述：从string的开头和结尾删除只包含bytes中字节的 longest 字符串。

返回值类型：bytea

示例：

```
openGauss=# SELECT btrim(E'\000trim\000'::bytea, E'\000'::bytea) AS RESULT;
result

\x7472696d
(1 row)
```

- `get_bit(string, offset)`

描述：从字符串中抽取位。

返回值类型：int

示例：

```
openGauss=# SELECT get_bit(E'Th\000omas'::bytea, 45) AS RESULT;
result

1
(1 row)
```

- `get_byte(string, offset)`  
描述：从字符串中抽取字节。  
返回值类型：int

示例：

```
openGauss=# SELECT get_byte(E'Th\000omas'::bytea, 4) AS RESULT;
result

109
(1 row)
```

- `rawcmp`  
描述：raw数据类型比较函数。  
参数：raw, raw  
返回值类型：integer
- `raweq`  
描述：raw数据类型比较函数。  
参数：raw, raw  
返回值类型：boolean
- `rawge`  
描述：raw数据类型比较函数。  
参数：raw, raw  
返回值类型：boolean
- `rawgt`  
描述：raw数据类型比较函数。  
参数：raw, raw  
返回值类型：boolean
- `rawin`  
描述：raw数据类型解析函数。  
参数：cstring  
返回值类型：bytea
- `rawle`  
描述：raw数据类型解析函数。  
参数：raw, raw  
返回值类型：boolean
- `rawlike`  
描述：raw数据类型解析函数。  
参数：raw, raw  
返回值类型：boolean
- `rawlt`  
描述：raw数据类型解析函数。  
参数：raw, raw  
返回值类型：boolean
- `rawne`

描述：比较raw类型是否一样。

参数：raw, raw

返回值类型：boolean

- rawnlike

描述：比较raw类型与模式是否不匹配。

参数：raw, raw

返回值类型：boolean

- rawout

描述：RAW类型的输出接口。

参数：bytea

返回值类型：cstring

- rawsend

描述：转换bytea为二进制类型。

参数：raw

返回值类型：bytea

- rawtohex

描述：raw格式转换为十六进制。

参数：text

返回值类型：text

- set\_bit(string,offset, newvalue)

描述：设置字符串中的位。

返回值类型：bytea

示例：

```
openGauss=# SELECT set_bit(E'Th\000omas'::bytea, 45, 0) AS RESULT;
 result

\x5468006f6d4173
(1 row)
```

- set\_byte(string,offset, newvalue)

描述：设置字符串中的字节。

返回值类型：bytea

示例：

```
openGauss=# SELECT set_byte(E'Th\000omas'::bytea, 4, 64) AS RESULT;
 result

\x5468006f406173
(1 row)
```

## 11.5.5 位串函数和操作符

### 位串操作符

除了常用的比较操作符之外，还可以使用以下的操作符。&、|和#的位串操作数必须等长。在位移的时候，保留原始的位串长度（并以0填充）。

- ||

描述：位串之间进行连接。

示例：

```
openGauss=# SELECT B'10001' || B'011' AS RESULT;
result

10001011
(1 row)
```

#### 说明

单字段内部连续连接操作不建议超过180次。如果超过180次，需拆分为多个连续连接的字符串，在它们之间再执行连接操作。

例如：str1||str2||str3||str4 拆分为 (str1||str2)||str3||str4。

- &

描述：位串之间进行“与”操作。

示例：

```
openGauss=# SELECT B'10001' & B'01101' AS RESULT;
result

00001
(1 row)
```

- |

描述：位串之间进行“或”操作。

示例：

```
openGauss=# SELECT B'10001' | B'01101' AS RESULT;
result

11101
(1 row)
```

- #

描述：位串之间如果不一致进行“或”操作。如果两个位串中对应位置都为1或者0，则该位置返回为0。

示例：

```
openGauss=# SELECT B'10001' # B'01101' AS RESULT;
result

11100
(1 row)
```

- ~

描述：位串之间进行“非”操作。

示例：

```
openGauss=# SELECT ~B'10001' AS RESULT;
result

01110
(1 row)
```

- <<

描述：位串进行左移操作。

示例：

```
openGauss=# SELECT B'10001' << 3 AS RESULT;
result

01000
(1 row)
```

- >>

描述：位串进行右移操作。

示例：

```
openGauss=# SELECT B'10001' >> 2 AS RESULT;
result

00100
(1 row)
```

下面的SQL标准函数除了可以用于字符串之外，也可以用于位串：length，bit\_length，octet\_length，position，substring，overlay。

下面的函数用于位串和二进制字符串：get\_bit，set\_bit。当用于位串时，这些函数位数从字符串的第一位（最左边）作为0位。

另外，可以在整数和bit之间来回转换。示例：

```
openGauss=# SELECT 44::bit(10) AS RESULT;
result

0000101100
(1 row)

openGauss=# SELECT 44::bit(3) AS RESULT;
result

100
(1 row)

openGauss=# SELECT cast(-44 as bit(12)) AS RESULT;
result

111111010100
(1 row)

openGauss=# SELECT '1110'::bit(4)::integer AS RESULT;
result

14
(1 row)

openGauss=# select substring('10101111'::bit(8), 2);
substring

0101111
(1 row)
```

#### 说明

只是转换为“bit”的意思是转换成bit(1)，因此只会转换成整数的最低位。

## 11.5.6 模式匹配操作符

数据库提供了三种独立的实现模式匹配的方法：SQL LIKE操作符、SIMILAR TO操作符和POSIX-风格的正则表达式。除了这些基本的操作符外，还有一些函数可用于提取或替换匹配子串并在匹配位置分离一个串。

- LIKE

描述：判断字符串是否能匹配上LIKE后的模式字符串。如果字符串与提供的模式匹配，则LIKE表达式返回为真（NOT LIKE表达式返回假），否则返回为假（NOT LIKE表达式返回真）。

匹配规则：



- a. 此操作符只有在它的模式匹配整个串的时候才能成功。如果要匹配在串内任何位置的序列，该模式必须以百分号开头和结尾。
- b. 下划线 ( `_` ) 代表 ( 匹配 ) 任何单个字符；百分号 ( `%` ) 代表任意串的通配符。
- c. 要匹配文本里的下划线或者百分号，在提供的模式里相应字符必须前导逃逸字符。逃逸字符的作用是禁用元字符的特殊含义，缺省的逃逸字符是反斜线，也可以用ESCAPE子句指定一个不同的逃逸字符。
- d. 要匹配逃逸字符本身，写两个逃逸字符。例如要写一个包含反斜线的模式常量，那你就需要在SQL语句里写两个反斜线。

### 📖 说明

参数`standard_conforming_strings`设置为`off`时，在文串常量中写的任何反斜线都需要被双写。因此，写一个匹配单个反斜线的模式实际上要在语句里写四个反斜线（你可以通过用ESCAPE选择一个不同的逃逸字符来避免这种情况，这样反斜线就不再是LIKE的特殊字符了。但仍然是字符文本分析器的特殊字符，所以你还是需要两个反斜线）。

在兼容MySQL数据模式时，您也可以通过写ESCAPE "的方式不选择逃逸字符，这样可以有效地禁用逃逸机制，但是没有办法关闭下划线和百分号在模式中的特殊含义。

- e. 关键字ILIKE可以用于替换LIKE，区别是LIKE大小写敏感，ILIKE大小写不敏感。
- f. 操作符`~~`等效于LIKE，操作符`~~*`等效于ILIKE。

示例：

```
openGauss=# SELECT 'abc' LIKE 'abc' AS RESULT;
result

t
(1 row)
openGauss=# SELECT 'abc' LIKE 'a%' AS RESULT;
result

t
(1 row)
openGauss=# SELECT 'abc' LIKE '_b_' AS RESULT;
result

t
(1 row)
openGauss=# SELECT 'abc' LIKE 'c' AS RESULT;
result

f
(1 row)
```

- **SIMILAR TO**

描述：SIMILAR TO操作符根据自己的模式是否匹配给定串而返回真或者假。他和LIKE非常类似，只不过他使用SQL标准定义的正则表达式理解模式。

匹配规则：

- a. 和LIKE一样，此操作符只有在它的模式匹配整个串的时候才能成功。如果要匹配在串内任何位置的序列，该模式必须以百分号开头和结尾。
- b. 下划线 ( `_` ) 代表 ( 匹配 ) 任何单个字符；百分号 ( `%` ) 代表任意串的通配符。
- c. SIMILAR TO也支持下面这些从POSIX正则表达式借用的模式匹配元字符。

| 元字符   | 含义                     |
|-------|------------------------|
|       | 表示选择（两个候选之一）           |
| *     | 表示重复前面的项零次或更多次         |
| +     | 表示重复前面的项一次或更多次         |
| ?     | 表示重复前面的项零次或一次          |
| {m}   | 表示重复前面的项刚好m次           |
| {m,}  | 表示重复前面的项m次或更多次         |
| {m,n} | 表示重复前面的项至少m次并且不超过n次    |
| ()    | 把多个项组合成一个逻辑项           |
| [...] | 声明一个字符类，就像POSIX正则表达式一样 |

- d. 前导逃逸字符可以禁止所有这些元字符的特殊含义。逃逸字符的使用规则和 LIKE 一样。

正则表达式函数：

支持使用函数 `substring(string from pa...` 截取匹配SQL正则表达式的子字符串。

示例：

```
openGauss=# SELECT 'abc' SIMILAR TO 'abc' AS RESULT;
result

t
(1 row)
openGauss=# SELECT 'abc' SIMILAR TO 'a' AS RESULT;
result

f
(1 row)
openGauss=# SELECT 'abc' SIMILAR TO '%(b|d)%' AS RESULT;
result

t
(1 row)
openGauss=# SELECT 'abc' SIMILAR TO '(b|c)%' AS RESULT;
result

f
(1 row)
```

- POSIX正则表达式

描述：正则表达式是一个字符序列，它是定义一个串集合（一个正则集）的缩写。如果一个串是正则表达式描述的正则集中的一员时，我们就说这个串匹配该正则表达式。POSIX正则表达式提供了比LIKE和SIMILAR TO操作符更强大的含义。[表11-29](#)列出了所有可用于POSIX正则表达式模式匹配的操作符。

表 11-29 正则表达式匹配操作符

| 操作符 | 描述              | 例子                        |
|-----|-----------------|---------------------------|
| ~   | 匹配正则表达式，大小写敏感   | 'thomas' ~ '!.*thomas.*'  |
| ~*  | 匹配正则表达式，大小写不敏感  | 'thomas' ~* '!.*Thomas.*' |
| !~  | 不匹配正则表达式，大小写敏感  | 'thomas' !~ '!.*Thomas.*' |
| !~* | 不匹配正则表达式，大小写不敏感 | 'thomas' !~* '!.*vadim.*' |

匹配规则：

- 与LIKE不同，正则表达式允许匹配串里的任何位置，除非该正则表达式显式地挂接在串的开头或者结尾。
- 除了上文提到的元字符外，POSIX正则表达式还支持下列模式匹配元字符。

| 元字符 | 含义       |
|-----|----------|
| ^   | 表示串开头的匹配 |
| \$  | 表示串末尾的匹配 |
| .   | 匹配任意单个字符 |

正则表达式函数：

POSIX正则表达式支持下面函数。

- **substring(string from pa...**函数提供了抽取一个匹配POSIX正则表达式模式的子串的方法。
- **regexp\_count(string tex...**函数提供了获取匹配POSIX正则表达式模式的子串数量的功能。
- **regexp\_instr(string tex...**函数提供了获取匹配POSIX正则表达式模式子串位置的功能。
- **regexp\_substr(string te...**函数提供了抽取一个匹配POSIX正则表达式模式的子串的方法。
- **regexp\_replace(string, p...**函数提供了将匹配POSIX正则表达式模式的子串替换为新文本的功能。
- **regexp\_matches(string te...**函数返回一个文本数组，该数组由匹配一个POSIX正则表达式模式得到的所有被捕获子串构成。
- **regexp\_split\_to\_table(st...**函数把一个POSIX正则表达式模式当作一个定界符来分离一个串。
- **regexp\_split\_to\_array(st...**和**regexp\_split\_to\_table**类似，是一个正则表达式分离函数，不过它的结果以一个text数组的形式返回。

## 说明

正则表达式分离函数会忽略零长度的匹配，这种匹配发生在串的开头或结尾或者正好发生在前一个匹配之后。这和正则表达式匹配的严格定义是相悖的，后者由 `regexp_matches` 实现，但是通常前者是实际中最常用的行为。

示例：

```
openGauss=# SELECT 'abc' ~ 'Abc' AS RESULT;
result

f
(1 row)
openGauss=# SELECT 'abc' ~* 'Abc' AS RESULT;
result

t
(1 row)
openGauss=# SELECT 'abc' !~ 'Abc' AS RESULT;
result

t
(1 row)
openGauss=# SELECT 'abc' !~* 'Abc' AS RESULT;
result

f
(1 row)
openGauss=# SELECT 'abc' ~ '^a' AS RESULT;
result

t
(1 row)
openGauss=# SELECT 'abc' ~ '(b|d)' AS RESULT;
result

t
(1 row)
openGauss=# SELECT 'abc' ~ '^ (b|c)' AS RESULT;
result

f
(1 row)
```

虽然大部分的正则表达式搜索都能很快地执行，但是正则表达式仍可能被人为地弄成需要任意长的时间和任意量的内存进行处理。不建议从非安全模式来源接受正则表达式搜索模式，如果必须这样做，建议加上语句超时限制。使用 `SIMILAR TO` 模式的搜索具有同样的安全性危险，因为 `SIMILAR TO` 提供了很多和 `POSIX`-风格正则表达式相同的能力。`LIKE` 搜索比其他两种选项简单得多，因此在接受非安全模式来源搜索时要更安全些。

## 11.5.7 数字操作函数和操作符

### 数字操作符

- +  
描述：加  
示例：

```
openGauss=# SELECT 2+3 AS RESULT;
result

5
(1 row)
```

- -

描述：减

示例：

```
openGauss=# SELECT 2-3 AS RESULT;
result

-1
(1 row)
```

- \*

描述：乘

示例：

```
openGauss=# SELECT 2*3 AS RESULT;
result

6
(1 row)
```

- /

描述：除（除法操作符不会取整）

示例：

```
openGauss=# SELECT 4/2 AS RESULT;
result

2
(1 row)
openGauss=# SELECT 4/3 AS RESULT;
result

1.3333333333333333
(1 row)
```

- +/-

描述：正/负

示例：

```
openGauss=# SELECT -2 AS RESULT;
result

-2
(1 row)
```

- %

描述：模（求余）

示例：

```
openGauss=# SELECT 5%4 AS RESULT;
result

1
(1 row)
```

- @

描述：绝对值

示例：

```
openGauss=# SELECT @ -5.0 AS RESULT;
result

5.0
(1 row)
```

- $\wedge$   
描述：幂（指数运算）  
示例：

```
openGauss=# SELECT 2.0^3.0 AS RESULT;
result

8.000000000000000000
(1 row)
```
- $\sqrt{\quad}$   
描述：平方根  
示例：

```
openGauss=# SELECT |/ 25.0 AS RESULT;
result

5
(1 row)
```
- $\sqrt[3]{\quad}$   
描述：立方根  
示例：

```
openGauss=# SELECT ||/ 27.0 AS RESULT;
result

3
(1 row)
```
- $!$   
描述：阶乘  
示例：

```
openGauss=# SELECT 5! AS RESULT;
result

120
(1 row)
```
- $!!$   
描述：阶乘（前缀操作符）  
示例：

```
openGauss=# SELECT !!5 AS RESULT;
result

120
(1 row)
```
- $\&$   
描述：二进制AND  
示例：

```
openGauss=# SELECT 91&15 AS RESULT;
result

11
(1 row)
```
- $|$   
描述：二进制OR  
示例：

```
openGauss=# SELECT 32|3 AS RESULT;
result

 35
(1 row)
```

- #  
描述：二进制XOR

示例：

```
openGauss=# SELECT 17#5 AS RESULT;
result

 20
(1 row)
```

- ~  
描述：二进制NOT

示例：

```
openGauss=# SELECT ~1 AS RESULT;
result

 -2
(1 row)
```

- <<  
描述：二进制左移

示例：

```
openGauss=# SELECT 1<<4 AS RESULT;
result

 16
(1 row)
```

- >>  
描述：二进制右移

示例：

```
openGauss=# SELECT 8>>2 AS RESULT;
result

 2
(1 row)
```

## 数字操作函数

- abs(x)  
描述：绝对值。  
返回值类型：和输入相同。

示例：

```
openGauss=# SELECT abs(-17.4);
abs

 17.4
(1 row)
```

- acos(x)  
描述：反余弦。  
返回值类型：double precision  
示例：

```
openGauss=# SELECT acos(-1);
acos

3.14159265358979
(1 row)
```

- **asin(x)**  
描述：反正弦。  
返回值类型：double precision  
示例：

```
openGauss=# SELECT asin(0.5);
asin

.523598775598299
(1 row)
```

- **atan(x)**  
描述：反正切。  
返回值类型：double precision  
示例：

```
openGauss=# SELECT atan(1);
atan

.785398163397448
(1 row)
```

- **atan2(y, x)**  
描述：y/x的反正切。  
返回值类型：double precision  
示例：

```
openGauss=# SELECT atan2(2, 1);
atan2

1.10714871779409
(1 row)
```

- **bitand(integer, integer)**  
描述：计算两个数字与运算(&)的结果。  
返回值类型：bigint类型数字。  
示例：

```
openGauss=# SELECT bitand(127, 63);
bitand

63
(1 row)
```

- **cbrt(dp)**  
描述：立方根。  
返回值类型：double precision  
示例：

```
openGauss=# SELECT cbrt(27.0);
cbrt

3
(1 row)
```

- **ceil(x)**  
描述：不小于参数的最小的整数。



返回值类型：整数。

示例：

```
openGauss=# SELECT ceil(-42.8);
ceil

-42
(1 row)
```

- **ceiling(dp or numeric)**

描述：不小于参数的最小整数（ceil的别名）。

返回值类型：dp or numeric，不考虑隐式类型转换的情况下与输入相同。

示例：

```
openGauss=# SELECT ceiling(-95.3);
ceiling

-95
(1 row)
```

- **cos(x)**

描述：余弦。

返回值类型：double precision

示例：

```
openGauss=# SELECT cos(-3.1415927);
cos

-.9999999999999999
(1 row)
```

- **cot(x)**

描述：余切。

返回值类型：double precision

示例：

```
openGauss=# SELECT cot(1);
cot

.642092615934331
(1 row)
```

- **degrees(dp)**

描述：把弧度转为角度。

返回值类型：double precision

示例：

```
openGauss=# SELECT degrees(0.5);
degrees

28.6478897565412
(1 row)
```

- **div(y numeric, x numeric)**

描述：y除以x的商的整数部分。

返回值类型：numeric

示例：

```
openGauss=# SELECT div(9,4);
div

2
(1 row)
```

- **exp(x)**  
描述：自然指数。  
返回值类型：dp or numeric，不考虑隐式类型转换的情况下与输入相同。

示例：

```
openGauss=# SELECT exp(1.0);
 exp

2.7182818284590452
(1 row)
```

- **floor(x)**  
描述：不大于参数的最大整数。  
返回值类型：与输入相同。

示例：

```
openGauss=# SELECT floor(-42.8);
 floor

 -43
(1 row)
```

- **int1(in)**  
描述：将传入的text参数转换为int1类型值并返回。  
返回值类型：int1

示例：

```
openGauss=# select int1('123');
 int1

 123
(1 row)
openGauss=# select int1('a');
 int1

 0
(1 row)
```

- **int2(in)**  
描述：将传入参数转换为int2类型值并返回。  
支持的入参类型包括float4, float8, int16, numeric, text。  
返回值类型：int2

示例：

```
openGauss=# select int2('1234');
 int2

 1234
(1 row)
openGauss=# select int2(25.3);
 int2

 25
(1 row)
```

- **int4(in)**  
描述：将传入参数转换为int4类型值并返回。  
支持的入参类型包括bit, boolean, char, duoble precision, int16, numeric, real, smallint, text。  
返回值类型：int4

示例:

```
openGauss=# select int4('789');
int4

789
(1 row)
openGauss=# select int4(99.9);
int4

99
(1 row)
```

- float4(in)

描述: 将传入参数转换为float4类型值并返回。支持的入参类型包括: bigint, double precision, int16, integer, numeric, smallint, text。

返回值类型: float4

示例:

```
openGauss=# select float4('789');
float4

789
(1 row)
openGauss=# select float4(99.9);
float4

99.9
(1 row)
```

- float8(in)

描述: 将传入参数转换为float8类型值并返回。支持的入参类型包括: bigint, int16, integer, numeric, real, smallint, text。

返回值类型: float8

示例:

```
openGauss=# select float8('789');
float8

789
(1 row)
openGauss=# select float8(99.9);
float8

99.9
(1 row)
```

- int16(in)

描述: 将传入参数转换为int16类型值并返回。支持的入参类型包括: bigint, boolean, double precision, integer, numeric, oid, real, smallint, tinyint。

返回值类型: int16

示例:

```
openGauss=# select int16('789');
int16

789
(1 row)
openGauss=# select int16(99.9);
int16

99
(1 row)
```

- **numeric(in)**  
描述：将传入参数转换为numeric类型值并返回。支持的入参类型包括：bigint, boolean, double precision, int16, integer, money, real, smallint。  
返回值类型：numeric  
示例：

```
openGauss=# select "numeric"('789');
numeric

 789
(1 row)

openGauss=# select "numeric"(99.9);
numeric

 99.9
(1 row)
```
- **oid(in)**  
描述：将传入参数转换为oid类型值并返回。支持的入参类型包括：bigint, int16。  
返回值类型：oid
- **radians(dp)**  
描述：把角度转为弧度。  
返回值类型：double precision  
示例：

```
openGauss=# SELECT radians(45.0);
radians

.785398163397448
(1 row)
```
- **random()**  
描述：0.0到1.0之间的随机数。  
返回值类型：double precision  
示例：

```
openGauss=# SELECT random();
random

.824823560658842
(1 row)
```
- **multiply(x double precision or text, y double precision or text)**  
描述：x和y的乘积。  
返回值类型：double precision  
示例：

```
openGauss=# SELECT multiply(9.0, '3.0');
multiply

 27
(1 row)
openGauss=# SELECT multiply('9.0', 3.0);
multiply

 27
(1 row)
```
- **ln(x)**

描述：自然对数。

返回值类型：dp or numeric，不考虑隐式类型转换的情况下与输入相同。

示例：

```
openGauss=# SELECT ln(2.0);
 ln

.6931471805599453
(1 row)
```

- log(x)

描述：以10为底的对数。

返回值类型：与输入相同。

示例：

```
openGauss=# SELECT log(100.0);
 log

2.0000000000000000
(1 row)
```

- log(b numeric, x numeric)

描述：以b为底的对数。

返回值类型：numeric

示例：

```
openGauss=# SELECT log(2.0, 64.0);
 log

6.0000000000000000
(1 row)
```

- mod(x,y)

描述：x/y的余数（模）。如果x是0，则返回0。

返回值类型：与参数类型相同。

示例：

```
openGauss=# SELECT mod(9,4);
 mod

 1
(1 row)
openGauss=# SELECT mod(9,0);
 mod

 9
(1 row)
```

- pi()

描述：“ $\pi$ ”常量。

返回值类型：double precision

示例：

```
openGauss=# SELECT pi();
 pi

3.14159265358979
(1 row)
```

- power(a double precision, b double precision)

描述：a的b次幂。

返回值类型：double precision

示例:

```
openGauss=# SELECT power(9.0, 3.0);
 power

729.0000000000000000
(1 row)
```

- **round(x)**

描述: 离输入参数最近的整数。

返回值类型: 与输入相同。

示例:

```
openGauss=# SELECT round(42.4);
 round

 42
(1 row)
```

```
openGauss=# SELECT round(42.6);
 round

 43
(1 row)
```

- **round(v numeric, s int)**

描述: 保留小数点后s位, s后一位进行四舍五入。

返回值类型: numeric

示例:

```
openGauss=# SELECT round(42.4382, 2);
 round

42.44
(1 row)
```

- **setseed(dp)**

描述: 为随后的random()调用设置种子(-1.0到1.0之间, 包含)。

返回值类型: void

示例:

```
openGauss=# SELECT setseed(0.54823);
 setseed

(1 row)
```

- **sign(x)**

描述: 输出此参数的符号。

返回值类型: -1表示负数, 0表示0, 1表示正数。

示例:

```
openGauss=# SELECT sign(-8.4);
 sign

 -1
(1 row)
```

- **sin(x)**

描述: 正弦。

返回值类型: double precision

示例:

```
openGauss=# SELECT sin(1.57079);
 sin

.999999999979986
(1 row)
```

- `sqrt(x)`

描述：平方根。

返回值类型：dp or numeric，不考虑隐式类型转换的情况下与输入相同。

示例：

```
openGauss=# SELECT sqrt(2.0);
 sqrt

1.414213562373095
(1 row)
```

- `tan(x)`

描述：正切。

返回值类型：double precision

示例：

```
openGauss=# SELECT tan(20);
 tan

2.23716094422474
(1 row)
```

- `trunc(x)`

描述：截断（取整数部分）。

返回值类型：与输入相同。

示例：

```
openGauss=# SELECT trunc(42.8);
 trunc

42
(1 row)
```

- `trunc(v numeric, s int)`

描述：截断为s位小数。

返回值类型：numeric

示例：

```
openGauss=# SELECT trunc(42.4382, 2);
 trunc

42.43
(1 row)
```

- `smgrne(a smgr, b smgr)`

描述：比较两个smgr类型整数是否不相等。

返回值类型：bool

- `smgreq(a smgr, b smgr)`

描述：比较两个smgr类型整数是否相等。

返回值类型：bool

- `int1abs`

描述：返回uint8类型数据的绝对值。

参数：tinyint

- 返回值类型: tinyint
- int1and  
描述: 返回两个uint8类型数据按位与的结果。  
参数: tinyint, tinyint  
返回值类型: tinyint
  - int1cmp  
描述: 返回两个uint8类型数据比较的结果, 若第一个参数大, 则返回1; 若第二个参数大, 则返回-1; 若相等, 则返回0。  
参数: tinyint, tinyint  
返回值类型: integer
  - int1div  
描述: 返回两个uint8类型数据相除的结果, 结果为float8类型。  
参数: tinyint, tinyint  
返回值类型: tinyint
  - int1eq  
描述: 比较两个uint8类型数据是否相等。  
参数: tinyint, tinyint  
返回值类型: boolean
  - int1ge  
描述: 判断两个uint8类型数据是否第一个参数大于等于第二个参数。  
参数: tinyint, tinyint  
返回值类型: boolean
  - int1gt  
描述: 无符号1字节整数做大于运算。  
参数: tinyint, tinyint  
返回值类型: boolean
  - int1larger  
描述: 无符号1字节整数求最大值。  
参数: tinyint, tinyint  
返回值类型: tinyint
  - int1le  
描述: 无符号1字节整数做小于等于运算。  
参数: tinyint, tinyint  
返回值类型: boolean
  - int1lt  
描述: 无符号1字节整数做小于运算。  
参数: tinyint, tinyint  
返回值类型: boolean
  - int1smaller  
描述: 无符号1字节整数求最小算。  
参数: tinyint, tinyint



- 返回值类型: tinyint
- int1inc  
描述: 无符号1字节整数加一。  
参数: tinyint  
返回值类型: tinyint
  - int1mi  
描述: 无符号一字节整数做差运算。  
参数: tinyint, tinyint  
返回值类型: tinyint
  - int1mod  
描述: 无符号一字节整数做取余运算。  
参数: tinyint, tinyint  
返回值类型: tinyint
  - int1mul  
描述: 无符号一字节整数做乘法运算。  
参数: tinyint, tinyint  
返回值类型: tinyint
  - int1ne  
描述: 无符号一字节整数不等于运算。  
参数: tinyint, tinyint  
返回值类型: boolean
  - int1pl  
描述: 无符号一字节整数加法。  
参数: tinyint, tinyint  
返回值类型: tinyint
  - int1um  
描述: 无符号一字节数去相反数并返回有符号二字节整数。  
参数: tinyint  
返回值类型: smallint
  - int1xor  
描述: 无符号一字节整数异或操作。  
参数: tinyint, tinyint  
返回值类型: tinyint
  - cash\_div\_int1  
描述: 对money类型进行除法运算。  
参数: money, tinyint  
返回值类型: money
  - cash\_mul\_int1  
描述: 对money类型进行乘法运算。  
参数: money, tinyint

返回值类型: money

- int1not

描述: 无符号一字节整数二进制位翻转。

参数: tinyint

返回值类型: tinyint

- int1or

描述: 无符号一字节整数或运算。

参数: tinyint, tinyint

返回值类型: tinyint

- int1shl

描述: 无符号一字节整数左移指定位数。

参数: tinyint, integer

返回值类型: tinyint

- int1shr

描述: 无符号一字节整数右移指定位数。

参数: tinyint, integer

返回值类型: tinyint

- width\_bucket(op numeric, b1 numeric, b2 numeric, count int)

描述: 返回一个桶, 这个桶是在一个有count个桶, 上界为b1下界为b2的等深柱图中operand将被赋予的那个桶。

返回值类型: int

示例:

```
openGauss=# SELECT width_bucket(5.35, 0.024, 10.06, 5);
width_bucket

3
(1 row)
```

- width\_bucket(op dp, b1 dp, b2 dp, count int)

描述: 返回一个桶, 这个桶是在一个有count个桶, 上界为b1下界为b2的等深柱图中operand将被赋予的那个桶。

返回值类型: int

示例:

```
openGauss=# SELECT width_bucket(5.35, 0.024, 10.06, 5);
width_bucket

3
(1 row)
```

## 11.5.8 时间和日期处理函数和操作符

### 时间日期操作符

**警告**

用户在使用时间和日期操作符时，对应的操作数请使用明确的类型前缀修饰，以确保数据库在解析操作数的时候能够与用户预期一致，不会产生用户非预期的结果。

比如下面示例没有明确数据类型就会出现异常错误。

```
SELECT date '2001-10-01' - '7' AS RESULT;
```

**表 11-30** 时间和日期操作符

| 操作符 | 示例                                                                                                                                    |
|-----|---------------------------------------------------------------------------------------------------------------------------------------|
| +   | openGauss=# SELECT date '2001-9-28' + integer '7' AS RESULT;<br>result<br>-----<br>2001-10-05<br>(1 row)                              |
|     | openGauss=# SELECT date '2001-09-28' + interval '1 hour' AS RESULT;<br>result<br>-----<br>2001-09-28 01:00:00<br>(1 row)              |
|     | openGauss=# SELECT date '2001-09-28' + time '03:00' AS RESULT;<br>result<br>-----<br>2001-09-28 03:00:00<br>(1 row)                   |
|     | openGauss=# SELECT interval '1 day' + interval '1 hour' AS RESULT;<br>result<br>-----<br>1 day 01:00:00<br>(1 row)                    |
|     | openGauss=# SELECT timestamp '2001-09-28 01:00' + interval '23 hours' AS RESULT;<br>result<br>-----<br>2001-09-29 00:00:00<br>(1 row) |
|     | openGauss=# SELECT time '01:00' + interval '3 hours' AS RESULT;<br>result<br>-----<br>04:00:00<br>(1 row)                             |
| -   | openGauss=# SELECT date '2001-10-01' - date '2001-09-28' AS RESULT;<br>result<br>-----<br>3days<br>(1 row)                            |

| 操作符 | 示例                                                                                                                                       |
|-----|------------------------------------------------------------------------------------------------------------------------------------------|
|     | <pre>openGauss=# SELECT date '2001-10-01' - integer '7' AS RESULT; result ----- 2001-09-24 00:00:00 (1 row)</pre>                        |
|     | <pre>openGauss=# SELECT date '2001-09-28' - interval '1 hour' AS RESULT; result ----- 2001-09-27 23:00:00 (1 row)</pre>                  |
|     | <pre>openGauss=# SELECT time '05:00' - time '03:00' AS RESULT; result ----- 02:00:00 (1 row)</pre>                                       |
|     | <pre>openGauss=# SELECT time '05:00' - interval '2 hours' AS RESULT; result ----- 03:00:00 (1 row)</pre>                                 |
|     | <pre>openGauss=# SELECT timestamp '2001-09-28 23:00' - interval '23 hours' AS RESULT; result ----- 2001-09-28 00:00:00 (1 row)</pre>     |
|     | <pre>openGauss=# SELECT interval '1 day' - interval '1 hour' AS RESULT; result ----- 23:00:00 (1 row)</pre>                              |
|     | <pre>openGauss=# SELECT timestamp '2001-09-29 03:00' - timestamp '2001-09-27 12:00' AS RESULT; result ----- 1 day 15:00:00 (1 row)</pre> |
| *   | <pre>openGauss=# SELECT 900 * interval '1 second' AS RESULT; result ----- 00:15:00 (1 row)</pre>                                         |
|     | <pre>openGauss=# SELECT 21 * interval '1 day' AS RESULT; result ----- 21 days (1 row)</pre>                                              |
|     | <pre>openGauss=# SELECT double precision '3.5' * interval '1 hour' AS RESULT; result ----- 03:30:00 (1 row)</pre>                        |
| /   | <pre>openGauss=# SELECT interval '1 hour' / double precision '1.5' AS RESULT; result ----- 00:40:00 (1 row)</pre>                        |

## 时间/日期函数

- **age(timestamp, timestamp)**  
描述：将两个参数相减，并以年、月、日作为返回值。若相减值为负，则函数返回亦为负，入参可以都带timezone或都不带timezone。  
返回值类型：interval  
示例：

```
openGauss=# SELECT age(timestamp '2001-04-10', timestamp '1957-06-13');
 age

43 years 9 mons 27 days
(1 row)
```
- **age(timestamp)**  
描述：当前时间和参数相减，入参可以带或者不带timezone。  
返回值类型：interval  
示例：

```
openGauss=# SELECT age(timestamp '1957-06-13');
 age

60 years 2 mons 18 days
(1 row)
```
- **clock\_timestamp()**  
描述：实时时钟的当前时间戳。  
返回值类型：timestamp with time zone  
示例：

```
openGauss=# SELECT clock_timestamp();
 clock_timestamp

2017-09-01 16:57:36.636205+08
(1 row)
```
- **current\_date**  
描述：当前日期。  
返回值类型：date  
示例：

```
openGauss=# SELECT current_date;
 date

2017-09-01
(1 row)
```
- **current\_time**  
描述：当前时间。  
返回值类型：time with time zone  
示例：

```
openGauss=# SELECT current_time;
 timetz

16:58:07.086215+08
(1 row)
```

- `current_timestamp`

描述：当前日期及时间。

返回值类型：timestamp with time zone

示例：

```
openGauss=# SELECT current_timestamp;
 pg_systimestamp

2017-09-01 16:58:19.22173+08
(1 row)
```

- `date_part(text, timestamp)`

描述：获取日期/时间值中子域的值，例如年或者小时的值。等效于`extract(field from timestamp)`。

timestamp类型：abstime、date、interval、reltime、time with time zone、time without time zone、timestamp with time zone、timestamp without time zone。

返回值类型：double precision

示例：

```
openGauss=# SELECT date_part('hour', timestamp '2001-02-16 20:38:40');
 date_part

 20
(1 row)
```

- `date_part(text, interval)`

描述：获取日期/时间值中子域的值。获取月份值时，如果月份值大于12，则取与12的模。等效于`extract(field from timestamp)`。

返回值类型：double precision

示例：

```
openGauss=# SELECT date_part('month', interval '2 years 3 months');
 date_part

 3
(1 row)
```

- `date_trunc(text, timestamp)`

描述：截取到参数text指定的精度。

返回值类型：interval、timestamp with time zone、timestamp without time zone

示例：

```
openGauss=# SELECT date_trunc('hour', timestamp '2001-02-16 20:38:40');
 date_trunc

2001-02-16 20:00:00
(1 row)
```

- `trunc(timestamp)`

描述：默认按天截取。

示例：

```
openGauss=# SELECT trunc(timestamp '2001-02-16
20:38:40');
 trunc

2001-02-16 00:00:00
(1 row)
```

- **trunc(arg1, arg2)**  
描述：截取到arg2指定的精度。  
arg1类型：interval、timestamp with time zone、timestamp without time zone  
arg2类型：text  
返回值类型：interval、timestamp with time zone、timestamp without time zone  
示例：

```
openGauss=# SELECT trunc(timestamp '2001-02-16 20:38:40',
'hour');
 trunc

2001-02-16 20:00:00
(1 row)
```
- **daterange(arg1, arg2)**  
描述：获取时间边界信息。arg1和arg2的类型为date。  
返回值类型：daterange  
示例：

```
openGauss=# select daterange('2000-05-06','2000-08-08');
 daterange

[2000-05-06,2000-08-08)
(1 row)
```
- **daterange(arg1, arg2, text)**  
描述：获取时间边界信息。arg1和arg2的类型为date，text类型为text。  
返回值类型：daterange  
示例：

```
openGauss=# select daterange('2000-05-06','2000-08-08','[]');
 daterange

[2000-05-06,2000-08-09)
(1 row)
```
- **extract(field from timestamp)**  
描述：获取小时的值。  
返回值类型：double precision  
示例：

```
openGauss=# SELECT extract(hour from timestamp '2001-02-16 20:38:40');
 date_part

 20
(1 row)
```
- **extract(field from interval)**  
描述：获取月份的值。如果大于12，则取与12的模。  
返回值类型：double precision  
示例：

```
openGauss=# SELECT extract(month from interval '2 years 3 months');
 date_part

 3
(1 row)
```

- **isfinite(date)**

描述：测试是否为有效日期。

返回值类型：Boolean

示例：

```
openGauss=# SELECT isfinite(date '2001-02-16');
isfinite

t
(1 row)
```

- **isfinite(timestamp)**

描述：测试判断是否为有效时间。

返回值类型：Boolean

示例：

```
openGauss=# SELECT isfinite(timestamp '2001-02-16 21:28:30');
isfinite

t
(1 row)
```

- **isfinite(interval)**

描述：测试是否为有效区间。

返回值类型：Boolean

示例：

```
openGauss=# SELECT isfinite(interval '4 hours');
isfinite

t
(1 row)
```

- **justify\_days(interval)**

描述：将时间间隔以月（30天为一月）为单位。

返回值类型：interval

示例：

```
openGauss=# SELECT justify_days(interval '35 days');
justify_days

1 mon 5 days
(1 row)
```

- **justify\_hours(interval)**

描述：将时间间隔以天（24小时为一天）为单位。

返回值类型：interval

示例：

```
openGauss=# SELECT JUSTIFY_HOURS(INTERVAL '27 HOURS');
justify_hours

1 day 03:00:00
(1 row)
```

- **justify\_interval(interval)**

描述：结合justify\_days和justify\_hours，调整interval。

返回值类型：interval

示例：

```
openGauss=# SELECT JUSTIFY_INTERVAL(INTERVAL '1 MON -1 HOUR');
justify_interval
```



```

29 days 23:00:00
(1 row)
```

- localtime

描述：当前时间。

返回值类型：time

示例：

```
openGauss=# SELECT localtime AS RESULT;
result

16:05:55.664681
(1 row)
```

- localtimestamp

描述：当前日期及时间。

返回值类型：timestamp

示例：

```
openGauss=# SELECT localtimestamp;
timestamp

2017-09-01 17:03:30.781902
(1 row)
```

- now()

描述：当前日期及时间。

返回值类型：timestamp with time zone

示例：

```
openGauss=# SELECT now();
now

2017-09-01 17:03:42.549426+08
(1 row)
```

- timenow

描述：当前日期及时间。

返回值类型：timestamp with time zone

示例：

```
openGauss=# select timenow();
timenow

2020-06-23 20:36:56+08
(1 row)
```

- numtodsinterval(num, interval\_unit)

描述：将数字转换为interval类型。num为numeric类型数字，interval\_unit为固定格式字符串（'DAY' | 'HOUR' | 'MINUTE' | 'SECOND'）。

可以通过设置参数IntervalStyle为a，兼容该函数interval输出格式。

示例：

```
openGauss=# SELECT numtodsinterval(100, 'HOUR');
numtodsinterval

100:00:00
(1 row)

openGauss=# SET intervalstyle = a;
SET
openGauss=# SELECT numtodsinterval(100, 'HOUR');
```

```
numtodsinterval

+000000004 04:00:00.000000000
(1 row)
```

- `pg_sleep(seconds)`

描述：服务器线程延迟时间，单位为秒。

返回值类型：void

示例：

```
openGauss=# SELECT pg_sleep(10);
pg_sleep

(1 row)
```

- `statement_timestamp()`

描述：当前日期及时间。

返回值类型：timestamp with time zone

示例：

```
openGauss=# SELECT statement_timestamp();
statement_timestamp

2017-09-01 17:04:39.119267+08
(1 row)
```

- `sysdate`

描述：当前日期及时间。

返回值类型：timestamp

示例：

```
openGauss=# SELECT sysdate;
sysdate

2017-09-01 17:04:49
(1 row)
```

- `timeofday()`

描述：当前日期及时间（像`clock_timestamp`，但是返回时为text）。

返回值类型：text

示例：

```
openGauss=# SELECT timeofday();
timeofday

Fri Sep 01 17:05:01.167506 2017 CST
(1 row)
```

- `transaction_timestamp()`

描述：当前日期及时间，与`current_timestamp`等效。

返回值类型：timestamp with time zone

示例：

```
openGauss=# SELECT transaction_timestamp();
transaction_timestamp

2017-09-01 17:05:13.534454+08
(1 row)
```

- `add_months(d,n)`

描述：用于计算时间点d再加上n个月的时间。

d: timestamp类型的值, 以及可以隐式转换为timestamp类型的值。

n: INTEGER类型的值, 以及可以隐式转换为INTEGER类型的值。

返回值类型: timestamp

示例:

```
openGauss=# SELECT add_months(to_date('2017-5-29', 'yyyy-mm-dd'), 11) FROM sys_dummy;
 add_months

2018-04-29 00:00:00
(1 row)
```

- last\_day(d)

描述: 用于计算时间点d当月最后一天的时间。

返回值类型: timestamp

示例:

```
openGauss=# select last_day(to_date('2017-01-01', 'YYYY-MM-DD')) AS cal_result;
 cal_result

2017-01-31 00:00:00
(1 row)
```

- next\_day(x,y)

描述: 用于计算时间点x开始的下一个星期几(y)的时间。

返回值类型: timestamp

示例:

```
openGauss=# select next_day(timestamp '2017-05-25 00:00:00','Sunday')AS cal_result;
 cal_result

2017-05-28 00:00:00
(1 row)
```

- tinterval(abstime, abstime)

描述: 用两个绝对时间创建时间间隔。

返回值类型: tinterval

示例:

```
openGauss=# call tinterval(abstime 'May 10, 1947 23:59:12', abstime 'Mon May 1 00:30:30 1995');
 tinterval

["1947-05-10 23:59:12+09" "1995-05-01 00:30:30+08"]
(1 row)
```

- tintervalend(tinterval)

描述: 返回tinterval的结束时间。

返回值类型: abstime

示例:

```
openGauss=# select tintervalend(["Sep 4, 1983 23:59:12" "Oct4, 1983 23:59:12"]);
 tintervalend

1983-10-04 23:59:12+08
(1 row)
```

- tintervalrel(tinterval)

描述: 计算并返回tinterval的相对时间。

返回值类型: reltime

示例:

```
openGauss=# select tintervalrel(['Sep 4, 1983 23:59:12' 'Oct4, 1983 23:59:12']);
tintervalrel

1 mon
(1 row)
```

- `smalldatetime_ge`  
描述：判断是否第一个参数大于等于第二个参数。  
参数： `smalldatetime`, `smalldatetime`  
返回值类型： `boolean`
- `smalldatetime_cmp`  
描述：对比`smalldatetime`是否相等。  
参数： `smalldatetime`, `smalldatetime`  
返回值类型： `integer`
- `smalldatetime_eq`  
描述：对比`smalldatetime`是否相等。  
参数： `smalldatetime`, `smalldatetime`  
返回值类型： `boolean`。
- `smalldatetime_gt`  
描述：判断是否第一个参数大于第二个参数。  
参数： `smalldatetime`, `smalldatetime`  
返回值类型： `boolean`
- `smalldatetime_hash`  
描述：计算`timestamp`对应的哈希值。  
参数： `smalldatetime`  
返回值类型： `integer`
- `smalldatetime_in`  
描述：输入`timestamp`。  
参数： `cstring`, `oid`, `integer`  
返回值类型： `smalldatetime`
- `smalldatetime_larger`  
描述：返回较大的`timestamp`。  
参数： `smalldatetime`, `smalldatetime`  
返回值类型： `smalldatetime`
- `smalldatetime_le`  
描述：判断是否第一个参数小于等于第二个参数。  
参数： `smalldatetime`, `smalldatetime`  
返回值类型： `boolean`
- `smalldatetime_lt`  
描述：判断是否第一个参数小于第二个参数。  
参数： `smalldatetime`, `smalldatetime`  
返回值类型： `boolean`

- `smalldatetime_ne`  
描述：比较两个timestamp是否不相等。  
参数：smalldatetime, smalldatetime  
返回值类型：boolean
- `smalldatetime_out`  
描述：timestamp转换为外部形式。  
参数：smalldatetime  
返回值类型：cstring
- `smalldatetime_send`  
描述：timestamp转换为二进制格式。  
参数：smalldatetime  
返回值类型：bytea
- `smalldatetime_smaller`  
描述：返回较小的一个smalldatetime。  
参数：smalldatetime, smalldatetime  
返回值类型：smalldatetime
- `smalldatetime_to_abstime`  
描述：smalldatetime转换为abstime。  
参数：smalldatetime  
返回值类型：abstime
- `smalldatetime_to_time`  
描述：smalldatetime转换为time。  
参数：smalldatetime  
返回值类型：time without time zone
- `smalldatetime_to_timestamp`  
描述：smalldatetime转换为timestamp。  
参数：smalldatetime  
返回值类型：timestamp without time zone
- `smalldatetime_to_timestamptz`  
描述：smalldatetime转换为timestamptz。  
参数：smalldatetime  
返回值类型：timestamp with time zone
- `smalldatetime_to_varchar2`  
描述：smalldatetime转换为varchar2。  
参数：smalldatetime  
返回值类型：character varying

 说明

获取当前时间有多种方式，请根据实际业务从场景选择合适的接口：

1. 以下接口按照当前事务的开始时刻返回值：

```
CURRENT_DATE CURRENT_TIME CURRENT_TIME(precision)
CURRENT_TIMESTAMP(precision) LOCALTIME LOCALTIMESTAMP LOCALTIME(precision)
LOCALTIMESTAMP(precision)
```

其中CURRENT\_TIME和CURRENT\_TIMESTAMP(precision)传递带有时区的值；LOCALTIME和LOCALTIMESTAMP传递的值不带时区。CURRENT\_TIME、LOCALTIME和LOCALTIMESTAMP可以有选择地接受一个精度参数，该精度导致结果的秒域被园整为指定小数位。如果没有精度参数，结果将被给予所能得到的全部精度。

因为这些函数全部都按照当前事务的开始时刻返回结果，所以它们的值在事务运行的整个期间内都不改变。我们认为这是一个特性：目的是为了允许一个事务在“当前”时间上有一致的概念，这样在同一个事务里的多个修改可以保持同样的时间戳。

2. 以下接口返回当前语句开始时间：

```
transaction_timestamp() statement_timestamp() now()
```

其中transaction\_timestamp()等价于CURRENT\_TIMESTAMP(precision)，但是其命名清楚地反映了它的返回值。statement\_timestamp()返回当前语句的开始时刻（更准确的说是收到客户端最后一条命令的时间）。statement\_timestamp()和transaction\_timestamp()在一个事务的第一条命令期间返回值相同，但是在随后的命令中却不一定相同。

now()等效于transaction\_timestamp()。

1. 以下接口返回函数被调用时的真实当前时间：

```
clock_timestamp() timeofday()
```

clock\_timestamp()返回真正的当前时间，因此它的值甚至在同一条SQL命令中都会变化。timeofday()和clock\_timestamp()相似，timeofday()也返回真实的当前时间，但是它的结果是一个格式化的text串，而不是timestamp with time zone值。

**表11-31** 显示了可以用于截断日期和时间值的模板。

**表 11-31** 用于日期/时间截断的模式

| 类别 | 模式         | 描述                             |
|----|------------|--------------------------------|
| 微秒 | MICROSECON | 截断日期/时间，精确到微秒（000000 - 999999） |
|    | US         |                                |
|    | USEC       |                                |
|    | USECOND    |                                |
| 毫秒 | MILLISECON | 截断日期/时间，精确到毫秒（000 - 999）       |
|    | MS         |                                |
|    | MSEC       |                                |
|    | MSECOND    |                                |
| 秒  | S          | 截断日期/时间，精确到秒（00 - 59）          |
|    | SEC        |                                |
|    | SECOND     |                                |
| 分钟 | M          | 截断日期/时间，精确到分钟（00 - 59）         |

| 类别 | 模式      | 描述                          |
|----|---------|-----------------------------|
|    | MI      |                             |
|    | MIN     |                             |
|    | MINUTE  |                             |
| 小时 | H       | 截断日期/时间，精确到小时（00 - 23）      |
|    | HH      |                             |
|    | HOUR    |                             |
|    | HR      |                             |
| 天  | D       | 截断日期/时间，精确到天（01-01 - 12-31） |
|    | DAY     |                             |
|    | DD      |                             |
|    | DDD     |                             |
|    | J       |                             |
| 周  | W       | 截断日期/时间，精确到周（本周的第一天）        |
|    | WEEK    |                             |
| 月  | MM      | 截断日期/时间，精确到月（本月的第一天）        |
|    | MON     |                             |
|    | MONTH   |                             |
| 季度 | Q       | 截断日期/时间，精确到季度（本季度的第一天）      |
|    | QTR     |                             |
|    | QUARTER |                             |
| 年  | Y       | 截断日期/时间，精确到年（本年的第一天）        |
|    | YEAR    |                             |
|    | YR      |                             |
|    | YYYY    |                             |
| 十年 | DEC     | 截断日期/时间，精确到十年（本十年的第一天）      |
|    | DECADE  |                             |
| 世纪 | C       | 截断日期/时间，精确到世纪（本世纪的第一天）      |
|    | CC      |                             |
|    | CENT    |                             |
|    | CENTURY |                             |

| 类别 | 模式         | 描述                     |
|----|------------|------------------------|
| 千年 | MIL        | 截断日期/时间，精确到千年（本千年的第一天） |
|    | MILLENNIA  |                        |
|    | MILLENNIUM |                        |

## TIMESTAMPDIFF

- **TIMESTAMPDIFF**(*unit*, *timestamp\_expr1*, *timestamp\_expr2*)

timestampdiff函数是计算两个日期时间之间(timestamp\_expr2-timestamp\_expr1)的差值，并以unit形式返回结果。timestamp\_expr1, timestamp\_expr2必须是一个timestamp、timestampz、date类型的值表达式。unit表示的是两个日期差的单位。

### 📖 说明

该函数仅在GaussDB兼容MY类型时（即dbcompatibility = 'B'）有效，其他类型不支持该函数。

- year  
年份。

```
openGauss=# SELECT TIMESTAMPDIFF(YEAR, '2018-01-01', '2020-01-01');
timestamp_diff

 2
(1 row)
```

- quarter  
季度。

```
openGauss=# SELECT TIMESTAMPDIFF(QUARTER, '2018-01-01', '2020-01-01');
timestamp_diff

 8
(1 row)
```

- month  
月份。

```
openGauss=# SELECT TIMESTAMPDIFF(MONTH, '2018-01-01', '2020-01-01');
timestamp_diff

 24
(1 row)
```

- week  
星期。

```
openGauss=# SELECT TIMESTAMPDIFF(WEEK, '2018-01-01', '2020-01-01');
timestamp_diff

 104
(1 row)
```

- day  
天。

```
openGauss=# SELECT TIMESTAMPDIFF(DAY, '2018-01-01', '2020-01-01');
timestamp_diff

 730
(1 row)
```



- hour  
小时。

```
openGauss=# SELECT TIMESTAMPDIFF(HOUR, '2020-01-01 10:10:10', '2020-01-01 11:11:11');
timestamp_diff

1
(1 row)
```

- minute  
分钟。

```
openGauss=# SELECT TIMESTAMPDIFF(MINUTE, '2020-01-01 10:10:10', '2020-01-01 11:11:11');
timestamp_diff

61
(1 row)
```

- second  
秒。

```
openGauss=# SELECT TIMESTAMPDIFF(SECOND, '2020-01-01 10:10:10', '2020-01-01 11:11:11');
timestamp_diff

3661
(1 row)
```

- microseconds  
秒域（包括小数部分）乘以1,000,000。

```
openGauss=# SELECT TIMESTAMPDIFF(MICROSECOND, '2020-01-01 10:10:10.000000', '2020-01-01
10:10:10.111111');
timestamp_diff

111111
(1 row)
```

- timestamp\_expr 含有时区

```
openGauss=# SELECT TIMESTAMPDIFF(HOUR, '2020-05-01 10:10:10-01', '2020-05-01 10:10:10-03');
timestamp_diff

2
(1 row)
```

## EXTRACT

- **EXTRACT(*field* FROM *source*)**

extract函数从日期或时间的数值里抽取子域，比如年、小时等。source必须是一个timestamp、time或interval类型的值表达式（类型为date的表达式转换为timestamp，因此也可以用）。field是一个标识符或者字符串，它指定从源数据中抽取的域。extract函数返回类型为double precision的数值。field的取值范围如下所示。

- century  
世纪。

第一个世纪从0001-01-01 00:00:00 AD开始。这个定义适用于所有使用阳历的国家。没有0世纪，直接从公元前1世纪到公元1世纪。

示例：

```
openGauss=# SELECT EXTRACT(CENTURY FROM TIMESTAMP '2000-12-16 12:21:13');
date_part

20
(1 row)
```

- day

- 如果source为timestamp，表示月份里的日期（1-31）。

```
openGauss=# SELECT EXTRACT(DAY FROM TIMESTAMP '2001-02-16 20:38:40');
date_part

 16
(1 row)
```

- 如果source为interval，表示天数。

```
openGauss=# SELECT EXTRACT(DAY FROM INTERVAL '40 days 1 minute');
date_part

 40
(1 row)
```

- decade

年份除以10。

```
openGauss=# SELECT EXTRACT(DECADE FROM TIMESTAMP '2001-02-16 20:38:40');
date_part

 200
(1 row)
```

- dow

每周的星期几，星期天（0）到星期六（6）。

```
openGauss=# SELECT EXTRACT(DOW FROM TIMESTAMP '2001-02-16 20:38:40');
date_part

 5
(1 row)
```

- doy

一年的第几天（1~365/366）。

```
openGauss=# SELECT EXTRACT(DOY FROM TIMESTAMP '2001-02-16 20:38:40');
date_part

 47
(1 row)
```

- epoch

- 如果source为timestamp with time zone，表示自1970-01-01 00:00:00-00 UTC以来的秒数（结果可能是负数）；

如果source为date和timestamp，表示自1970-01-01 00:00:00-00当地时间以来的秒数；

如果source为interval，表示时间间隔的总秒数。

```
openGauss=# SELECT EXTRACT(EPOCH FROM TIMESTAMP WITH TIME ZONE '2001-02-16
20:38:40.12-08');
date_part

982384720.12
(1 row)
```

```
openGauss=# SELECT EXTRACT(EPOCH FROM INTERVAL '5 days 3 hours');
date_part

 442800
(1 row)
```

- 将epoch值转换为时间戳的方法。

```
openGauss=# SELECT TIMESTAMP WITH TIME ZONE 'epoch' + 982384720.12 * INTERVAL '1
second' AS RESULT;
result

2001-02-17 12:38:40.12+08
(1 row)
```

- hour  
小时域（0-23）。

```
openGauss=# SELECT EXTRACT(HOUR FROM TIMESTAMP '2001-02-16 20:38:40');
date_part

 20
(1 row)
```

- isodow  
一周的第几天（1-7）。  
星期一为1，星期天为7。

#### 说明

除了星期天外，都与dow相同。

```
openGauss=# SELECT EXTRACT(ISODOW FROM TIMESTAMP '2001-02-18 20:38:40');
date_part

 7
(1 row)
```

- isoyear  
日期中的ISO 8601标准年（不适用于间隔）。  
每个带有星期一开始的周中包含1月4日的ISO年，所以在年初的1月或12月下旬的ISO年可能会不同于阳历的年。详细信息请参见后续的week描述。

```
openGauss=# SELECT EXTRACT(ISOYEAR FROM DATE '2006-01-01');
date_part

 2005
(1 row)
openGauss=# SELECT EXTRACT(ISOYEAR FROM DATE '2006-01-02');
date_part

 2006
(1 row)
```

- microseconds  
秒域（包括小数部分）乘以1,000,000。

```
openGauss=# SELECT EXTRACT(MICROSECONDS FROM TIME '17:12:28.5');
date_part

28500000
(1 row)
```

- millennium  
千年。  
20世纪（19xx年）里面的年份在第二个千年里。第三个千年从2001年1月1日零时开始。

```
openGauss=# SELECT EXTRACT(MILLENNIUM FROM TIMESTAMP '2001-02-16 20:38:40');
date_part

 3
(1 row)
```

- milliseconds  
秒域（包括小数部分）乘以1000。请注意它包括完整的秒。

```
openGauss=# SELECT EXTRACT(MILLISECONDS FROM TIME '17:12:28.5');
date_part

 28500
(1 row)
```

- minute

分钟域（0-59）。

```
openGauss=# SELECT EXTRACT(MINUTE FROM TIMESTAMP '2001-02-16 20:38:40');
date_part

 38
(1 row)
```

- month

如果source为timestamp，表示一年里的月份数（1-12）。

```
openGauss=# SELECT EXTRACT(MONTH FROM TIMESTAMP '2001-02-16 20:38:40');
date_part

 2
(1 row)
```

如果source为interval，表示月的数目，然后对12取模（0-11）。

```
openGauss=# SELECT EXTRACT(MONTH FROM INTERVAL '2 years 13 months');
date_part

 1
(1 row)
```

- quarter

该天所在的该年的季度（1-4）。

```
openGauss=# SELECT EXTRACT(QUARTER FROM TIMESTAMP '2001-02-16 20:38:40');
date_part

 1
(1 row)
```

- second

秒域，包括小数部分（0-59）。

```
openGauss=# SELECT EXTRACT(SECOND FROM TIME '17:12:28.5');
date_part

 28.5
(1 row)
```

- timezone

与UTC的时区偏移量，单位为秒。正数对应UTC东边的时区，负数对应UTC西边的时区。

- timezone\_hour

时区偏移量的小时部分。

- timezone\_minute

时区偏移量的分钟部分。

- week

该天在所在的年份里是第几周。ISO 8601定义一年的第一周包含该年的一月四日（ISO-8601的周从星期一开始）。换句话说，一年的第一个星期四在第一周。

在ISO定义里，一月的头几天可能是前一年的第52或者第53周，十二月的后几天可能是下一年第一周。比如，2005-01-01是2004年的第53周，而2006-01-01是2005年的第52周，2012-12-31是2013年的第一周。建议isoyear字段和week一起使用以得到一致的结果。

```
openGauss=# SELECT EXTRACT(WEEK FROM TIMESTAMP '2001-02-16 20:38:40');
date_part

 7
(1 row)
```

- **year**  
年份域。

```
openGauss=# SELECT EXTRACT(YEAR FROM TIMESTAMP '2001-02-16 20:38:40');
date_part

 2001
(1 row)
```

## date\_part

date\_part函数是在传统的Ingres函数的基础上制作的（该函数等效于SQL标准函数extract）：

- **date\_part('field', source)**

这里的field参数必须是一个字符串，而不是一个名称。有效的field与extract一样，详细信息请参见[EXTRACT](#)。

示例：

```
openGauss=# SELECT date_part('day', TIMESTAMP '2001-02-16 20:38:40');
date_part

 16
(1 row)
openGauss=# SELECT date_part('hour', INTERVAL '4 hours 3 minutes');
date_part

 4
(1 row)
```

[表11-32](#)显示了可以用于格式化日期和时间值的模版。

**表 11-32** 用于日期/时间格式化的模式

| 类别   | 模式      | 描述                |
|------|---------|-------------------|
| 小时   | HH      | 一天的小时数（01-12）     |
|      | HH12    | 一天的小时数（01-12）     |
|      | HH24    | 一天的小时数（00-23）     |
| 分钟   | MI      | 分钟（00-59）         |
| 秒    | SS      | 秒（00-59）          |
|      | FF      | 微秒（000000-999999） |
|      | SSSSS   | 午夜后的秒（0-86399）    |
| 上、下午 | AM或A.M. | 上午标识              |
|      | PM或P.M. | 下午标识              |
| 年    | Y,YYY   | 带逗号的年（4和更多位）      |
|      | SYYYY   | 公元前四位年            |
|      | YYYY    | 年（4和更多位）          |

| 类别  | 模式                                                                             | 描述                                        |
|-----|--------------------------------------------------------------------------------|-------------------------------------------|
|     | YYY                                                                            | 年的后三位                                     |
|     | YY                                                                             | 年的后两位                                     |
|     | Y                                                                              | 年的最后一位                                    |
|     | IYYY                                                                           | ISO年（4位或更多位）                              |
|     | IYY                                                                            | ISO年的最后三位                                 |
|     | IY                                                                             | ISO年的最后两位                                 |
|     | I                                                                              | ISO年的最后一位                                 |
|     | RR                                                                             | 年的后两位（可在21世纪存储20世纪的年份）                    |
|     | RRRR                                                                           | 可接收4位年或两位年。若是两位，则和RR的返回值相同，若是四位，则和YYYY相同。 |
|     | <ul style="list-style-type: none"> <li>• BC或B.C.</li> <li>• AD或A.D.</li> </ul> | 纪元标识。BC（公元前），AD（公元后）。                     |
| 月   | MONTH                                                                          | 全长大写月份名（空白填充为9字符）                         |
|     | MON                                                                            | 大写缩写月份名（3字符）                              |
|     | MM                                                                             | 月份数（01-12）                                |
|     | RM                                                                             | 罗马数字的月份（I-XII；I=JAN）（大写）                  |
| 天   | DAY                                                                            | 全长大写日期名（空白填充为9字符）                         |
|     | DY                                                                             | 缩写大写日期名（3字符）                              |
|     | DDD                                                                            | 一年里的日（001-366）                            |
|     | DD                                                                             | 一个月里的日（01-31）                             |
|     | D                                                                              | 一周里的日（1-7；周日是1）                           |
| 周   | W                                                                              | 一个月里的周数（1-5）（第一周从该月第一天开始）                 |
|     | WW                                                                             | 一年里的周数（1-53）（第一周从该年的第一天开始）                |
|     | IW                                                                             | ISO一年里的周数（第一个星期四在第一周里）                    |
| 世纪  | CC                                                                             | 世纪（2位）（21世纪从2001-01-01开始）                 |
| 儒略日 | J                                                                              | 儒略日（自公元前4712年1月1日来的天数）                    |
| 季度  | Q                                                                              | 季度                                        |

## 📖 说明

上表中RR计算年的规则如下：

- 输入的两位年份在00~49之间：  
当前年份的后两位在00~49之间，返回值年份的前两位和当前年份的前两位相同；  
当前年份的后两位在50~99之间，返回值年份的前两位是当前年份的前两位加1。
- 输入的两位年份在50~99之间：  
当前年份的后两位在00~49之间，返回值年份的前两位是当前年份的前两位减1；  
当前年份的后两位在50~99之间，返回值年份的前两位和当前年份的前两位相同。

## 11.5.9 类型转换函数

### 类型转换函数

- `cash_words(money)`  
描述：类型转换函数，将money转换成text。  
示例：

```
openGauss=# SELECT cash_words('1.23');
 cash_words

One dollar and twenty three cents
(1 row)
```
- `cast(x as y)`  
描述：类型转换函数，将x转换成y指定的类型。  
示例：

```
openGauss=# SELECT cast('22-oct-1997' as timestamp);
 timestamp

1997-10-22 00:00:00
(1 row)
```
- `hextoraw(raw)`  
描述：将一个十六进制构成的字符串转换为raw类型。  
返回值类型：raw  
示例：

```
openGauss=# SELECT hextoraw('7D');
 hextoraw

7D
(1 row)
```
- `numtoday(numeric)`  
描述：将数字类型的值转换为指定格式的时间戳。  
返回值类型：timestamp  
示例：

```
openGauss=# SELECT numtoday(2);
 numtoday

2 days
(1 row)
```
- `pg_systimestamp()`  
描述：获取系统时间戳。

返回值类型: timestamp with time zone

示例:

```
openGauss=# SELECT pg_systimestamp();
 pg_systimestamp

2015-10-14 11:21:28.317367+08
(1 row)
```

- rawtohex(string)

描述: 将一个二进制构成的字符串转换为十六进制的字符串。

结果为输入字符的ASCII码, 以十六进制表示。

返回值类型: varchar

示例:

```
openGauss=# SELECT rawtohex('1234567');
 rawtohex

31323334353637
(1 row)
```

- to\_bigint(varchar)

描述: 将字符类型转换为bigint类型。

返回值类型: bigint

示例:

```
openGauss=# SELECT to_bigint('123364545554455');
 to_bigint

123364545554455
(1 row)
```

- to\_char(datetime/interval [, fmt])

描述: 将一个DATE、TIMESTAMP、TIMESTAMP WITH TIME ZONE或者TIMESTAMP WITH LOCAL TIME ZONE类型的DATETIME或者INTERVAL值按照fmt指定的格式转换为VARCHAR类型。

- 可选参数fmt可以为以下几类: 日期、时间、星期、季度和世纪。每类都可以有不同的模板, 模板之间可以合理组合, 常见的模板有: HH、MI、SS、YYYY、MM、DD。
- 模板可以有修饰词, 常用的修饰词是FM, 可以用来抑制前导的零或尾随的空白。

返回值类型: varchar

示例:

```
openGauss=# SELECT to_char(current_timestamp,'HH12:MI:SS');
 to_char

10:19:26
(1 row)
openGauss=# SELECT to_char(current_timestamp,'FMHH12:FMMI:FMSS');
 to_char

10:19:46
(1 row)
```

- to\_char(double precision/real, text)

描述: 将浮点类型的值转换为指定格式的字符串。

返回值类型: text

示例:



```
openGauss=# SELECT to_char(125.8::real, '999D99');
to_char

 125.80
(1 row)
```

- `to_char(numeric/smallint/integer/bigint/double precision/real[, fmt])`

描述：将一个整型或者浮点类型的值转换为指定格式的字符串。

- 可选参数 `fmt` 可以为以下几类：十进制字符、“分组”符、正负号和货币符号，每类都可以有不同的模板，模板之间可以合理组合，常见的模板有：9、0、,（千分隔符）、.（小数点）。
- 模板可以有类似 FM 的修饰词，但 FM 不抑制由模板 0 指定而输出的 0。
- 要将整型类型的值转换成对应 16 进制值的字符串，使用模板 X 或 x。

返回值类型：varchar

示例：

```
openGauss=# SELECT to_char(1485,'9,999');
to_char

 1,485
(1 row)
openGauss=# SELECT to_char(1148.5,'9,999.999');
to_char

 1,148.500
(1 row)
openGauss=# SELECT to_char(148.5,'990999.909');
to_char

 0148.500
(1 row)
openGauss=# SELECT to_char(123,'XXX');
to_char

 7B
(1 row)
```

- `to_char(interval, text)`

描述：将时间间隔类型的值转换为指定格式的字符串。

返回值类型：text

示例：

```
openGauss=# SELECT to_char(interval '15h 2m 12s', 'HH24:MI:SS');
to_char

15:02:12
(1 row)
```

- `to_char(int, text)`

描述：将整数类型的值转换为指定格式的字符串。

返回值类型：text

示例：

```
openGauss=# SELECT to_char(125, '999');
to_char

 125
(1 row)
```

- `to_char(numeric, text)`

描述：将数字类型的值转换为指定格式的字符串。

返回值类型：text

示例:

```
openGauss=# SELECT to_char(-125.8, '999D99S');
to_char

125.80-
(1 row)
```

- `to_char(string)`

描述: 将CHAR、VARCHAR、VARCHAR2、CLOB类型转换为VARCHAR类型。

如使用该函数对CLOB类型进行转换, 且待转换CLOB类型的值超出目标类型的范围, 则返回错误。

返回值类型: varchar

示例:

```
openGauss=# SELECT to_char('01110');
to_char

01110
(1 row)
```

- `to_char(timestamp, text)`

描述: 将时间戳类型的值转换为指定格式的字符串。

返回值类型: text

示例:

```
openGauss=# SELECT to_char(current_timestamp, 'HH12:MI:SS');
to_char

10:55:59
(1 row)
```

- `to_clob(char/nchar/varchar/varchar2/nvarchar/nvarchar2/text/raw)`

描述: 将RAW类型或者文本字符集类型CHAR、NCHAR、VARCHAR、VARCHAR2、NVARCHAR、NVARCHAR2、TEXT转成CLOB类型。

返回值类型: clob

示例:

```
openGauss=# SELECT to_clob('ABCDEF'::RAW(10));
to_clob

ABCDEF
(1 row)
openGauss=# SELECT to_clob('hello111'::CHAR(15));
to_clob

hello111
(1 row)
openGauss=# SELECT to_clob('gauss123'::NCHAR(10));
to_clob

gauss123
(1 row)
openGauss=# SELECT to_clob('gauss234'::VARCHAR(10));
to_clob

gauss234
(1 row)
openGauss=# SELECT to_clob('gauss345'::VARCHAR2(10));
to_clob

gauss345
(1 row)
openGauss=# SELECT to_clob('gauss456'::NVARCHAR2(10));
to_clob
```

```

gauss456
(1 row)
openGauss=# SELECT to_clob('World222!':TEXT);
to_clob

World222!
(1 row)
```

- `to_date(text)`

描述：将文本类型的值转换为指定格式的时间戳。目前只支持两类格式。

- 格式一：无分隔符日期，如20150814，需要包括完整的年月日。
- 格式二：带分隔符日期，如2014-08-14，分隔符可以是单个任意非数字字符。

返回值类型：timestamp without time zone

示例：

```
openGauss=# SELECT to_date('2015-08-14');
to_date

2015-08-14 00:00:00
(1 row)
```

- `to_date(text, text)`

描述：将字符串类型的值转换为指定格式的日期。

返回值类型：timestamp without time zone

示例：

```
openGauss=# SELECT to_date('05 Dec 2000', 'DD Mon YYYY');
to_date

2000-12-05 00:00:00
(1 row)
```

- `to_number ( expr [, fmt])`

描述：将expr按指定格式转换为一个NUMBER类型的值。

类型转换格式请参考[表11-33](#)。

转换十六进制字符串为十进制数字时，最多支持16个字节的十六进制字符串转换为无符号数。

转换十六进制字符串为十进制数字时，格式字符串中不允许出现除'x'或'X'以外的其他字符，否则报错。

返回值类型：number

示例：

```
openGauss=# SELECT to_number('12,454.8-', '99G999D9S');
to_number

-12454.8
(1 row)
```

- `to_number(text, text)`

描述：将字符串类型的值转换为指定格式的数字。

返回值类型：numeric

示例：

```
openGauss=# SELECT to_number('12,454.8-', '99G999D9S');
to_number

-12454.8
(1 row)
```

- `to_timestamp(double precision)`

描述：把UNIX纪元转换成时间戳。

返回值类型：timestamp with time zone

示例：

```
openGauss=# SELECT to_timestamp(1284352323);
 to_timestamp

2010-09-13 12:32:03+08
(1 row)
```

- `to_timestamp(string [,fmt])`

描述：将字符串string按fmt指定的格式转换成时间戳类型的值。不指定fmt时，按参数nls\_timestamp\_format所指定的格式转换。

GaussDB的to\_timestamp中，

- 如果输入的年份YYYY=0，系统报错。
- 如果输入的年份YYYY<0，在fmt中指定SYYYY，则正确输出公元前绝对值n的年份。

fmt中出现的字符必须与日期/时间格式化的模式相匹配，否则报错。

返回值类型：timestamp without time zone

示例：

```
openGauss=# SHOW nls_timestamp_format;
 nls_timestamp_format

DD-Mon-YYYY HH:MI:SS.FF AM
(1 row)

openGauss=# SELECT to_timestamp('12-sep-2014');
 to_timestamp

2014-09-12 00:00:00
(1 row)

openGauss=# SELECT to_timestamp('12-Sep-10 14:10:10.123000','DD-Mon-YY HH24:MI:SS.FF');
 to_timestamp

2010-09-12 14:10:10.123
(1 row)

openGauss=# SELECT to_timestamp('-1','SYYYY');
 to_timestamp

0001-01-01 00:00:00 BC
(1 row)

openGauss=# SELECT to_timestamp('98','RR');
 to_timestamp

1998-01-01 00:00:00
(1 row)

openGauss=# SELECT to_timestamp('01','RR');
 to_timestamp

2001-01-01 00:00:00
(1 row)
```

- `to_timestamp(text, text)`

描述：将字符串类型的值转换为指定格式的时间戳。

返回值类型：timestamp

示例：

```
openGauss=# SELECT to_timestamp('05 Dec 2000', 'DD Mon YYYY');
 to_timestamp

```

```
2000-12-05 00:00:00
(1 row)
```

**表 11-33** 数值格式化的模版模式

| 模式    | 描述                    |
|-------|-----------------------|
| 9     | 带有指定数值位数的值            |
| 0     | 带前导零的值                |
| .(句点) | 小数点                   |
| ,(逗号) | 分组(千)分隔符              |
| PR    | 尖括号内负值                |
| S     | 带符号的数值(使用区域设置)        |
| L     | 货币符号(使用区域设置)          |
| D     | 小数点(使用区域设置)           |
| G     | 分组分隔符(使用区域设置)         |
| MI    | 在指明的位置的负号(如果数字 < 0)   |
| PL    | 在指明的位置的正号(如果数字 > 0)   |
| SG    | 在指明的位置的正/负号           |
| RN    | 罗马数字(输入在 1 和 3999 之间) |
| TH或th | 序数后缀                  |
| V     | 移动指定位(小数)             |

- `abstime_text`  
描述: 将`abstime`类型转为`text`类型输出。  
参数: `abstime`  
返回值类型: `text`
- `abstime_to_smalldatetime`  
描述: 将`abstime`类型转为`smalldatetime`类型。  
参数: `abstime`  
返回值类型: `smalldatetime`
- `bigint_tid`  
描述: 将`bigint`转为`tid`。  
参数: `bigint`  
返回值类型: `tid`
- `bool_int1`  
描述: 将`bool`转为`int1`。  
参数: `boolean`

- 返回值类型: tinyint
- bool\_int2  
描述: 将bool转为int2。  
参数: boolean  
返回值类型: smallint
  - bool\_int8  
描述: 将bool转为int8。  
参数: boolean  
返回值类型: bigint
  - bpchar\_date  
描述: 将字符串转为日期。  
参数: character  
返回值类型: date
  - bpchar\_float4  
描述: 将字符串转为float4。  
参数: character  
返回值类型: real
  - bpchar\_float8  
描述: 将字符串转为float8。  
参数: character  
返回值类型: double precision
  - bpchar\_int4  
描述: 将字符串转为int4。  
参数: character  
返回值类型: integer
  - bpchar\_int8  
描述: 将字符串转为int8。  
参数: character  
返回值类型: bigint
  - bpchar\_numeric  
描述: 将字符串转为numeric。  
参数: character  
返回值类型: numeric
  - bpchar\_timestamp  
描述: 将字符串转为时间戳。  
参数: character  
返回值类型: timestamp without time zone
  - bpchar\_to\_smalldatetime  
描述: 将字符串转为smalldatetime。  
参数: character

- 返回值类型: smalldatetime
- complex\_array\_in  
描述: 将外部complex\_array类型转化为内部anyarray数组类型。  
参数:cstring, oid, int2vector  
返回值类型: anyarray
  - cupointer\_bigint  
描述: 将列存CU指针类型转为bigint类型。  
参数: text  
返回值类型: bigint
  - date\_bpchar  
描述: 将date类型转换为bpchar类型。  
参数: date  
返回值类型: character
  - date\_text  
描述: 将date类型转换为text类型。  
参数: date  
返回值类型: text
  - date\_varchar  
描述: 将date类型转换为varchar类型。  
参数: date  
返回值类型: character varying
  - f4toi1  
描述: 把float4类型强转为uint8类型。  
参数: real  
返回值类型: tinyint
  - f8toi1  
描述: 把float8类型强转为uint8类型。  
参数: double precision  
返回值类型: tinyint
  - float4\_bpchar  
描述: float4转换为bpchar。  
参数: real  
返回值类型: character
  - float4\_text  
描述: float4转换为text。  
参数: real  
返回值类型: text
  - float4\_varchar  
描述: float4转换为varchar。  
参数: real

- 返回值类型: character varying
- float8\_bpchar  
描述: float8转换为bpchar。  
参数: double precision  
返回值类型: character
  - float8\_interval  
描述: float8转换为interval。  
参数: double precision  
返回值类型: interval
  - float8\_text  
描述: float8转换为text。  
参数: double precision  
返回值类型: text
  - float8\_varchar  
描述: float8转换为varchar。  
参数: double precision  
返回值类型: character varying
  - i1tof4  
描述: uint8转换为float4。  
参数: tinyint  
返回值类型: real
  - i1tof8  
描述: uint8转换为float8。  
参数: tinyint  
返回值类型: double precision
  - i1toi2  
描述: uint8转换为int16。  
参数: tinyint  
返回值类型: smallint
  - i1toi4  
描述: uint8转换为int32。  
参数: tinyint  
返回值类型: integer
  - i1toi8  
描述: uint8转换为int64。  
参数: tinyint  
返回值类型: bigint
  - i2toi1  
描述: int16转换为uint8。  
参数: smallint



- 返回值类型: tinyint
- i4toi1  
描述: int32转换为uint8。  
参数: integer  
返回值类型: tinyint
  - i8toi1  
描述: int64转换为uint8。  
参数: bigint  
返回值类型: tinyint
  - int1\_avg\_accum  
描述: 将第二个uint8类型参数, 加入到第一个参数中, 一个参数为bigint类型数组。  
参数: bigint[], tinyint  
返回值类型: bigint[]
  - int1\_bool  
描述: uint8转换为bool。  
参数: tinyint  
返回值类型: boolean
  - int1\_bpchar  
描述: uint8转换为bpchar。  
参数: tinyint  
返回值类型: character
  - int1\_mul\_cash  
描述: 返回一个int8类型参数和一个cash类型参数的乘积, 返回值为cash类型。  
参数: tinyint, money  
返回值类型: money
  - int1\_numeric  
描述: uint8转换为numeric。  
参数: tinyint  
返回值类型: numeric
  - int1\_nvarchar2  
描述: uint8转换为nvarchar2。  
参数: tinyint  
返回值类型: nvarchar2
  - int1\_text  
描述: uint8转换为text。  
参数: tinyint  
返回值类型: text
  - int1\_varchar  
描述: uint8转换为varchar。  
参数: tinyint

- 返回值类型: character varying
- int1in  
描述: 字符串转化为无符号一字节整数。  
参数:cstring  
返回值类型: tinyint
  - int1out  
描述: 无符号一字节整数转化为字符串。  
参数: tinyint  
返回值类型:cstring
  - int1up  
描述: 输入整数转化为无符号一字节整数。  
参数: tinyint  
返回值类型: tinyint
  - int2\_bool  
描述: 将有符号二字节整数转化为bool型。  
参数: smallint  
返回值类型: boolean
  - int2\_bpchar  
描述: 将有符号二字节整数转化为BpChar。  
参数: smallint  
返回值类型: character
  - int2\_text  
描述: 有符号二字节整数转化为text类型。  
参数: smallint  
返回值类型: text
  - int2\_varchar  
描述: 有符号二字节整数转化为varchar类型。  
参数: smallint  
返回值类型: character varying
  - int4\_bpchar  
描述: 有符号四字节整数转化为bpchar。  
参数: integer  
返回值类型: character
  - int4\_text  
描述: 有符号四字节整数转化为text类型。  
参数: integer  
返回值类型: text
  - int4\_varchar  
描述: 有符号四字节整数转化为varchar。  
参数: integer

- 返回值类型: character varying
- int8\_bool  
描述: 有符号八字节整数转化为bool。  
参数: bigint  
返回值类型: boolean
  - int8\_bpchar  
描述: 有符号八字节整数转化为bpchar。  
参数: bigint  
返回值类型: character
  - int8\_text  
描述: 有符号八字节整数转化为text类型。  
参数: bigint  
返回值类型: text
  - int8\_varchar  
描述: 有符号八字节整数转化为varchar。  
参数: bigint  
返回值类型: character varying
  - intervaltonum  
描述: 将内部数据类型日期转化为numeric类型。  
参数: interval  
返回值类型: numeric
  - numeric\_bpchar  
描述: numeric转化为bpchar。  
参数: numeric  
返回值类型: character
  - numeric\_int1  
描述: numeric转化为有符号1字节整数。  
参数: numeric  
返回值类型: tinyint
  - numeric\_text  
描述: numeric转化为text。  
参数: numeric  
返回值类型: text
  - numeric\_varchar  
描述: numeric转化为varchar。  
参数: numeric  
返回值类型: character varying
  - nvarchar2in  
描述: 将c字符串转化为varchar。  
参数: cstring, oid, integer

- 返回值类型: nvarchar2
- nvarchar2out  
描述: 将text转化为c字符串。  
参数: nvarchar2  
返回值类型: cstring
  - nvarchar2send  
描述: 将varchar转化为二进制。  
参数: nvarchar2  
返回值类型: bytea
  - oidvectorin\_extend  
描述: 将字符串转化为oidvector。  
参数: cstring  
返回值类型: oidvector\_extend
  - oidvectorout\_extend  
描述: 将oidvector转化为字符串。  
参数: oidvector\_extend  
返回值类型: cstring
  - oidvectorsend\_extend  
描述: 将oidvector转化为字符串。  
参数: oidvector\_extend  
返回值类型: bytea
  - reltime\_text  
描述: reltime转换为text。  
参数: reltime  
返回值类型: text
  - text\_date  
描述: text类型转换为date类型。  
参数: text  
返回值类型: date
  - text\_float4  
描述: text类型转换为float4类型。  
参数: text  
返回值类型: real
  - text\_float8  
描述: text类型转换为float8类型。  
参数: text  
返回值类型: double precision
  - text\_int1  
描述: text类型转换为int1类型。  
参数: text

- 返回值类型: tinyint
- text\_int2  
描述: text类型转换为int2类型。  
参数: text  
返回值类型: smallint
  - text\_int4  
描述: text类型转换为int4类型。  
参数: text  
返回值类型: integer
  - text\_int8  
描述: text类型转换为int8类型。  
参数: text  
返回值类型: bigint
  - text\_numeric  
描述: text类型转换为numeric类型。  
参数: text  
返回值类型: numeric
  - text\_timestamp  
描述: text类型转换为timestamp类型。  
参数: text  
返回值类型: timestamp without time zone
  - time\_text  
描述: time类型转换为text类型。  
参数: time without time zone  
返回值类型: text
  - timestamp\_text  
描述: timestamp类型转换为text类型。  
参数: timestamp without time zone  
返回值类型: text
  - timestamp\_to\_smalldatetime  
描述: timestamp类型转换为smalldatetime类型。  
参数: timestamp without time zone  
返回值类型: smalldatetime
  - timestamp\_varchar  
描述: timestamp类型转换为varchar类型。  
参数: timestamp without time zone  
返回值类型: character varying
  - timestamptz\_to\_smalldatetime  
描述: timestamptz类型转换为smalldatetime。  
参数: timestamp with time zone

- 返回值类型: smalldatetime
- timestampzone\_text  
描述: timestampzone类型转换为text类型。  
参数: timestamp with time zone  
返回值类型: text
  - timetz\_text  
描述: timetz类型转换为text类型。  
参数: time with time zone  
返回值类型: text
  - to\_integer  
描述: 转换为integer类型。  
参数: character varying  
返回值类型: integer
  - to\_interval  
描述: 转换为interval类型。  
参数: character varying  
返回值类型: interval
  - to\_numeric  
描述: 转换为numeric类型。  
参数: character varying  
返回值类型: numeric
  - to\_nvarchar2  
描述: 转换为nvarchar2类型。  
参数: numeric  
返回值类型: nvarchar2
  - to\_text  
描述: 转换为text类型。  
参数: smallint  
返回值类型: text
  - to\_ts  
描述: 转换为ts类型。  
参数: character varying  
返回值类型: timestamp without time zone
  - to\_varchar2  
描述: 转换为varchar2类型。  
参数: timestamp without time zone  
返回值类型: character varying
  - varchar\_date  
描述: varchar类型转换为date。  
参数: character varying

- 返回值类型: date
- varchar\_float4  
描述: varchar类型转换为float4。  
参数: character varying  
返回值类型: real
  - varchar\_float8  
描述: varchar类型转换为float8。  
参数: character varying  
返回值类型: double precision
  - varchar\_int4  
描述: varchar类型转换为int4。  
参数: character varying  
返回值类型: integer
  - varchar\_int8  
描述: varchar类型转换为int8。  
参数: character varying  
返回值类型: bigint
  - varchar\_numeric  
描述: varchar类型转换为numeric。  
参数: character varying  
返回值类型: numeric
  - varchar\_timestamp  
描述: varchar类型转换为timestamp。  
参数: character varying  
返回值类型: timestamp without time zone
  - varchar2\_to\_smalldatetime  
描述: varchar2类型转换为smalldatetime。  
参数: character varying  
返回值类型: smalldatetime
  - xidout4  
描述: xid输出为4字节数字。  
参数: xid32  
返回值类型:cstring
  - xidsend4  
描述: xid转换为二进制格式。  
参数: xid32  
返回值类型: bytea

## 编码类型转换

- convert\_to\_nocase(text, text)

描述：将字符串转换为指定的编码类型。

返回值类型：bytea

示例：

```
openGauss=# SELECT convert_to_nocase('12345', 'GBK');
convert_to_nocase

\x3132333435
(1 row)
```

## 11.5.10 几何函数和操作符

### 几何操作符

- +

描述：平移。

示例：

```
openGauss=# SELECT box '((0,0),(1,1))' + point '(2,0,0)' AS RESULT;
result

(3,1),(2,0)
(1 row)
```

- -

描述：平移。

示例：

```
openGauss=# SELECT box '((0,0),(1,1))' - point '(2,0,0)' AS RESULT;
result

(-1,1),(-2,0)
(1 row)
```

- \*

描述：伸展/旋转。

示例：

```
openGauss=# SELECT box '((0,0),(1,1))' * point '(2,0,0)' AS RESULT;
result

(2,2),(0,0)
(1 row)
```

- /

描述：收缩/旋转。

示例：

```
openGauss=# SELECT box '((0,0),(2,2))' / point '(2,0,0)' AS RESULT;
result

(1,1),(0,0)
(1 row)
```

- #

描述：两个图形交面。

示例：

```
openGauss=# SELECT box '((1,-1),(-1,1))' # box '((1,1),(-2,-2))' AS RESULT;
result

(1,1),(-1,-1)
(1 row)
```



- #  
描述：图形的路径数目或多边形顶点数。  
示例：

```
openGauss=# SELECT # path '((1,0),(0,1),(-1,0))' AS RESULT;
result

 3
(1 row)
```
- @-@  
描述：图形的长度或者周长。  
示例：

```
openGauss=# SELECT @-@ path '((0,0),(1,0))' AS RESULT;
result

 2
(1 row)
```
- @@  
描述：图形的中心。  
示例：

```
openGauss=# SELECT @@ circle '((0,0),10)' AS RESULT;
result

(0,0)
(1 row)
```
- <->  
描述：两个图形之间的距离。  
示例：

```
openGauss=# SELECT circle '((0,0),1)' <-> circle '((5,0),1)' AS RESULT;
result

 3
(1 row)
```
- &&  
描述：两个图形是否重叠（有一个共同点就为真）。  
示例：

```
openGauss=# SELECT box '((0,0),(1,1))' && box '((0,0),(2,2))' AS RESULT;
result

 t
(1 row)
```
- <<  
描述：图形是否全部在另一个图形的左边（没有相同的横坐标）。  
示例：

```
openGauss=# SELECT circle '((0,0),1)' << circle '((5,0),1)' AS RESULT;
result

 t
(1 row)
```
- >>  
描述：图形是否全部在另一个图形的右边（没有相同的横坐标）。  
示例：

```
openGauss=# SELECT circle '((5,0),1)' >> circle '((0,0),1)' AS RESULT;
result

t
(1 row)
```

- &<

描述：图形的最右边是否不超过在另一个图形的最右边。

示例：

```
openGauss=# SELECT box '((0,0),(1,1))' &< box '((0,0),(2,2))' AS RESULT;
result

t
(1 row)
```

- &>

描述：图形的最左边是否不超过在另一个图形的最左边。

示例：

```
openGauss=# SELECT box '((0,0),(3,3))' &> box '((0,0),(2,2))' AS RESULT;
result

t
(1 row)
```

- <<|

描述：图形是否全部在另一个图形的下边（没有相同的纵坐标）。

示例：

```
openGauss=# SELECT box '((0,0),(3,3))' <<| box '((3,4),(5,5))' AS RESULT;
result

t
(1 row)
```

- |>>

描述：图形是否全部在另一个图形的上边（没有相同的纵坐标）。

示例：

```
openGauss=# SELECT box '((3,4),(5,5))' |>> box '((0,0),(3,3))' AS RESULT;
result

t
(1 row)
```

- &<|

描述：图形的最上边是否不超过另一个图形的最上边。

示例：

```
openGauss=# SELECT box '((0,0),(1,1))' &<| box '((0,0),(2,2))' AS RESULT;
result

t
(1 row)
```

- |&>

描述：图形的最下边是否不超过另一个图形的最下边。

示例：

```
openGauss=# SELECT box '((0,0),(3,3))' |&> box '((0,0),(2,2))' AS RESULT;
result

t
(1 row)
```

- <^  
描述：图形是否低于另一个图形（允许两个图形有接触）。  
示例：

```
openGauss=# SELECT box '((0,0),(-3,-3))' <^ box '((0,0),(2,2))' AS RESULT;
result

t
(1 row)
```
- >^  
描述：图形是否高于另一个图形（允许两个图形有接触）。  
示例：

```
openGauss=# SELECT box '((0,0),(2,2))' >^ box '((0,0),(-3,-3))' AS RESULT;
result

t
(1 row)
```
- ?#  
描述：两个图形是否相交。  
示例：

```
openGauss=# SELECT lseg '((-1,0),(1,0))' ?# box '((-2,-2),(2,2))' AS RESULT;
result

t
(1 row)
```
- ?-  
描述：图形是否处于水平位置。  
示例：

```
openGauss=# SELECT ?- lseg '((-1,0),(1,0))' AS RESULT;
result

t
(1 row)
```
- ?-  
描述：图形是否水平对齐。  
示例：

```
openGauss=# SELECT point '(1,0)' ?- point '(0,0)' AS RESULT;
result

t
(1 row)
```
- ?|  
描述：图形是否处于竖直位置。  
示例：

```
openGauss=# SELECT ?| lseg '((-1,0),(1,0))' AS RESULT;
result

f
(1 row)
```
- ?|  
描述：图形是否竖直对齐。  
示例：

```
openGauss=# SELECT point '(0,1)' ?| point '(0,0)' AS RESULT;
result

t
(1 row)
```

- ?-|  
描述：两条线是否垂直。

示例：

```
openGauss=# SELECT lseg '((0,0),(0,1))' ?-| lseg '((0,0),(1,0))' AS RESULT;
result

t
(1 row)
```

- ?||  
描述：两条线是否平行。

示例：

```
openGauss=# SELECT lseg '((-1,0),(1,0))' ?|| lseg '((-1,2),(1,2))' AS RESULT;
result

t
(1 row)
```

- @>  
描述：图形是否包含另一个图形。

示例：

```
openGauss=# SELECT circle '((0,0),2)' @> point '(1,1)' AS RESULT;
result

t
(1 row)
```

- <@  
描述：图形是否被包含于另一个图形。

示例：

```
openGauss=# SELECT point '(1,1)' <@ circle '((0,0),2)' AS RESULT;
result

t
(1 row)
```

- ~=  
描述：两个图形是否相同？

示例：

```
openGauss=# SELECT polygon '((0,0),(1,1))' ~= polygon '((1,1),(0,0))' AS RESULT;
result

t
(1 row)
```

## 几何函数

- area(object)  
描述：计算图形的面积。  
返回类型：double precision

示例：

```
openGauss=# SELECT area(box '((0,0),(1,1))') AS RESULT;
result
```

```

1
(1 row)
```

- **center(object)**

描述：计算图形的中心。

返回类型：point

示例：

```
openGauss=# SELECT center(box '((0,0),(1,2))) AS RESULT;
result

(0.5,1)
(1 row)
```

- **diameter(circle)**

描述：计算圆的直径。

返回类型：double precision

示例：

```
openGauss=# SELECT diameter(circle '((0,0),2.0)') AS RESULT;
result

4
(1 row)
```

- **height(box)**

描述：矩形的竖直高度。

返回类型：double precision

示例：

```
openGauss=# SELECT height(box '((0,0),(1,1)') AS RESULT;
result

1
(1 row)
```

- **isclosed(path)**

描述：图形是否为闭合路径。

返回类型：Boolean

示例：

```
openGauss=# SELECT isclosed(path '((0,0),(1,1),(2,0)') AS RESULT;
result

t
(1 row)
```

- **isopen(path)**

描述：图形是否为开放路径。

返回类型：Boolean

示例：

```
openGauss=# SELECT isopen(path '[(0,0),(1,1),(2,0)]') AS RESULT;
result

t
(1 row)
```

- **length(object)**

描述：计算图形的长度。

返回类型：double precision

示例:

```
openGauss=# SELECT length(path '((-1,0),(1,0))') AS RESULT;
result

 4
(1 row)
```

- **npoints(path)**

描述: 计算路径的顶点数。

返回类型: int

示例:

```
openGauss=# SELECT npoints(path '((0,0),(1,1),(2,0))') AS RESULT;
result

 3
(1 row)
```

- **npoints(polygon)**

描述: 计算多边形的顶点数。

返回类型: int

示例:

```
openGauss=# SELECT npoints(polygon '((1,1),(0,0))') AS RESULT;
result

 2
(1 row)
```

- **pclose(path)**

描述: 把路径转换为闭合路径。

返回类型: path

示例:

```
openGauss=# SELECT pclose(path '((0,0),(1,1),(2,0))') AS RESULT;
result

((0,0),(1,1),(2,0))
(1 row)
```

- **popen(path)**

描述: 把路径转换为开放路径。

返回类型: path

示例:

```
openGauss=# SELECT popen(path '((0,0),(1,1),(2,0))') AS RESULT;
result

[(0,0),(1,1),(2,0)]
(1 row)
```

- **radius(circle)**

描述: 计算圆的半径。

返回类型: double precision

示例:

```
openGauss=# SELECT radius(circle '((0,0),2.0)') AS RESULT;
result

 2
(1 row)
```

- **width(box)**  
描述：计算矩形的水平尺寸。  
返回类型：double precision

示例：

```
openGauss=# SELECT width(box '((0,0),(1,1)')) AS RESULT;
result

 1
(1 row)
```

## 几何类型转换函数

- **box(circle)**  
描述：将圆转换成矩形  
返回类型：box

示例：

```
openGauss=# SELECT box(circle '((0,0),2.0)') AS RESULT;
result

(1.41421356237309,1.41421356237309),(-1.41421356237309,-1.41421356237309)
(1 row)
```

- **box(point, point)**  
描述：将点转换成矩形  
返回类型：box

示例：

```
openGauss=# SELECT box(point '(0,0)', point '(1,1)') AS RESULT;
result

(1,1),(0,0)
(1 row)
```

- **box(polygon)**  
描述：将多边形转换成矩形  
返回类型：box

示例：

```
openGauss=# SELECT box(polygon '((0,0),(1,1),(2,0)')) AS RESULT;
result

(2,1),(0,0)
(1 row)
```

- **circle(box)**  
描述：矩形转换成圆  
返回类型：circle

示例：

```
openGauss=# SELECT circle(box '((0,0),(1,1)')) AS RESULT;
result

<(0.5,0.5),0.707106781186548>
(1 row)
```

- **circle(point, double precision)**  
描述：将圆心和半径转换成圆  
返回类型：circle

示例:

```
openGauss=# SELECT circle(point '(0,0)', 2.0) AS RESULT;
result

<(0,0),2>
(1 row)
```

- circle(polygon)

描述: 将多边形转换成圆

返回类型: circle

示例:

```
openGauss=# SELECT circle(polygon '((0,0),(1,1),(2,0)')) AS RESULT;
result

<(1,0.3333333333333333),0.924950591148529>
(1 row)
```

- lseg(box)

描述: 矩形对角线转化成线段

返回类型: lseg

示例:

```
openGauss=# SELECT lseg(box '((-1,0),(1,0)')) AS RESULT;
result

[(1,0),(-1,0)]
(1 row)
```

- lseg(point, point)

描述: 点转换成线段

返回类型: lseg

示例:

```
openGauss=# SELECT lseg(point '(-1,0)', point '(1,0)') AS RESULT;
result

[(-1,0),(1,0)]
(1 row)
```

- slope(point, point)

描述: 计算两个点构成直线的斜率。

返回类型: double

示例:

```
openGauss=# SELECT slope(point '(1,1)', point '(0,0)') AS RESULT;
result

1
(1 row)
```

- path(polygon)

描述: 多边形转换成路径

返回类型: path

示例:

```
openGauss=# SELECT path(polygon '((0,0),(1,1),(2,0)')) AS RESULT;
result

((0,0),(1,1),(2,0))
(1 row)
```



- `point(double precision, double precision)`

描述：节点

返回类型：point

示例：

```
openGauss=# SELECT point(23.4, -44.5) AS RESULT;
result

(23.4,-44.5)
(1 row)
```

- `point(box)`

描述：矩形的中心

返回类型：point

示例：

```
openGauss=# SELECT point(box '((-1,0),(1,0))') AS RESULT;
result

(0,0)
(1 row)
```

- `point(circle)`

描述：圆心

返回类型：point

示例：

```
openGauss=# SELECT point(circle '((0,0),2.0)') AS RESULT;
result

(0,0)
(1 row)
```

- `point(lseg)`

描述：线段的中心

返回类型：point

示例：

```
openGauss=# SELECT point(lseg '((-1,0),(1,0))') AS RESULT;
result

(0,0)
(1 row)
```

- `point(polygon)`

描述：多边形的中心

返回类型：point

示例：

```
openGauss=# SELECT point(polygon '((0,0),(1,1),(2,0))') AS RESULT;
result

(1,0.3333333333333333)
(1 row)
```

- `polygon(box)`

描述：矩形转换成4点多边形

返回类型：polygon

示例：

```
openGauss=# SELECT polygon(box '((0,0),(1,1))') AS RESULT;
result
```

```

((0,0),(0,1),(1,1),(1,0))
(1 row)
```

- **polygon(circle)**  
描述：圆转换成12点多边形  
返回类型： polygon

示例：

```
openGauss=# SELECT polygon(circle '((0,0),2.0)') AS RESULT;
```

```
result
```

```

((-2.0),(-1.73205080756888,1),(-1,1.73205080756888),(-1.22464679914735e-16,2),
(1,1.73205080756888),(1.73205080756888,1),(2.244929359829471e-16),
(1.73205080756888,-0.9999999999999999),(1,-1.73205080756888),(3.67394039744206e-16,-2),
(-0.9999999999999999,-1.73205080756888),(-1.73205080756888,-1))
(1 row)
```

- **polygon(npts, circle)**  
描述：圆转换成npts点多边形  
返回类型： polygon

示例：

```
openGauss=# SELECT polygon(12, circle '((0,0),2.0)') AS RESULT;
```

```
result
```

```

((-2.0),(-1.73205080756888,1),(-1,1.73205080756888),(-1.22464679914735e-16,2),
(1,1.73205080756888),(1.73205080756888,1),(2.244929359829471e-16),
(1.73205080756888,-0.9999999999999999),(1,-1.73205080756888),(3.67394039744206e-16,-2),
(-0.9999999999999999,-1.73205080756888),(-1.73205080756888,-1))
(1 row)
```

- **polygon(path)**  
描述：路径转换成多边形  
返回类型： polygon

示例：

```
openGauss=# SELECT polygon(path '((0,0),(1,1),(2,0))') AS RESULT;
```

```
result
```

```

((0,0),(1,1),(2,0))
(1 row)
```

## 11.5.11 网络地址函数和操作符

### cidr 和 inet 操作符

操作符<<, <=<, >>, >=>对子网进行测试。它们只考虑两个地址的网络部分（忽略任何主机部分），然后判断其中一个网络是等于另外一个网络，还是另外一个网络的子网。

- <  
描述：小于  
示例：

```
openGauss=# SELECT inet '192.168.1.5' < inet '192.168.1.6' AS RESULT;
result

t
(1 row)
```

- <=  
描述：小于或等于  
示例：

```
openGauss=# SELECT inet '192.168.1.5' <= inet '192.168.1.5' AS RESULT;
result

t
(1 row)
```

- =  
描述：等于  
示例：

```
openGauss=# SELECT inet '192.168.1.5' = inet '192.168.1.5' AS RESULT;
result

t
(1 row)
```

- >=  
描述：大于或等于  
示例：

```
openGauss=# SELECT inet '192.168.1.5' >= inet '192.168.1.5' AS RESULT;
result

t
(1 row)
```

- >  
描述：大于  
示例：

```
openGauss=# SELECT inet '192.168.1.5' > inet '192.168.1.4' AS RESULT;
result

t
(1 row)
```

- <>  
描述：不等于  
示例：

```
openGauss=# SELECT inet '192.168.1.5' <> inet '192.168.1.4' AS RESULT;
result

t
(1 row)
```

- <<  
描述：包含于  
示例：

```
openGauss=# SELECT inet '192.168.1.5' << inet '192.168.1/24' AS RESULT;
result

t
(1 row)
```

- <<=  
描述：包含于或等于  
示例：

```
openGauss=# SELECT inet '192.168.1/24' <<= inet '192.168.1/24' AS RESULT;
result

t
(1 row)
```
- >>  
描述：包含  
示例：

```
openGauss=# SELECT inet '192.168.1/24' >> inet '192.168.1.5' AS RESULT;
result

t
(1 row)
```
- >>=  
描述：包含或等于  
示例：

```
openGauss=# SELECT inet '192.168.1/24' >>= inet '192.168.1/24' AS RESULT;
result

t
(1 row)
```
- ~  
描述：位非  
示例：

```
openGauss=# SELECT ~ inet '192.168.1.6' AS RESULT;
result

63.87.254.249
(1 row)
```
- &  
描述：两个网络地址的每一位都进行“与”操作。  
示例：

```
openGauss=# SELECT inet '192.168.1.6' & inet '10.0.0.0' AS RESULT;
result

0.0.0.0
(1 row)
```
- |  
描述：两个网络地址的每一位都进行“或”操作。  
示例：

```
openGauss=# SELECT inet '192.168.1.6' | inet '10.0.0.0' AS RESULT;
result

202.168.1.6
(1 row)
```
- +  
描述：加  
示例：

```
openGauss=# SELECT inet '192.168.1.6' + 25 AS RESULT;
result

192.168.1.31
(1 row)
```

- 

描述：减

示例：

```
openGauss=# SELECT inet '192.168.1.43' - 36 AS RESULT;
result

192.168.1.7
(1 row)
```

- 

描述：减

示例：

```
openGauss=# SELECT inet '192.168.1.43' - inet '192.168.1.19' AS RESULT;
result

24
(1 row)
```

## cidr 和 inet 函数

函数abbrev, host, text主要是为了提供可选的显示格式。

- abbrev(inet)

描述：缩写显示格式文本。

返回类型：text

示例：

```
openGauss=# SELECT abbrev(inet '10.1.0.0/16') AS RESULT;
result

10.1.0.0/16
(1 row)
```

- abbrev(cidr)

描述：缩写显示格式文本。

返回类型：text

示例：

```
openGauss=# SELECT abbrev(cidr '10.1.0.0/16') AS RESULT;
result

10.1/16
(1 row)
```

- broadcast(inet)

描述：网络广播地址。

返回类型：inet

示例：

```
openGauss=# SELECT broadcast('192.168.1.5/24') AS RESULT;
result

192.168.1.255/24
(1 row)
```

- **family(inet)**  
描述：抽取地址族，4为IPv4。  
返回类型：int  
示例：

```
openGauss=# SELECT family('127.0.0.1') AS RESULT;
result

 4
(1 row)
```
- **host(inet)**  
描述：将主机地址类型抽出为文本。  
返回类型：text  
示例：

```
openGauss=# SELECT host('192.168.1.5/24') AS RESULT;
result

192.168.1.5
(1 row)
```
- **hostmask(inet)**  
描述：为网络构造主机掩码。  
返回类型：inet  
示例：

```
openGauss=# SELECT hostmask('192.168.23.20/30') AS RESULT;
result

0.0.0.3
(1 row)
```
- **masklen(inet)**  
描述：抽取子网掩码长度。  
返回类型：int  
示例：

```
openGauss=# SELECT masklen('192.168.1.5/24') AS RESULT;
result

 24
(1 row)
```
- **netmask(inet)**  
描述：为网络构造子网掩码。  
返回类型：inet  
示例：

```
openGauss=# SELECT netmask('192.168.1.5/24') AS RESULT;
result

255.255.255.0
(1 row)
```
- **network(inet)**  
描述：抽取地址的网络部分。  
返回类型：cidr  
示例：

```
openGauss=# SELECT network('192.168.1.5/24') AS RESULT;
result
```

```

192.168.1.0/24
(1 row)
```

- `set_masklen(inet, int)`

描述：为inet数值设置子网掩码长度。

返回类型：inet

示例：

```
openGauss=# SELECT set_masklen('192.168.1.5/24', 16) AS RESULT;
result

192.168.1.5/16
(1 row)
```

- `set_masklen(cidr, int)`

描述：为cidr数值设置子网掩码长度。

返回类型：cidr

示例：

```
openGauss=# SELECT set_masklen('192.168.1.0/24'::cidr, 16) AS RESULT;
result

192.168.0.0/16
(1 row)
```

- `text(inet)`

描述：把IP地址和掩码长度抽取为文本。

返回类型：text

示例：

```
openGauss=# SELECT text(inet '192.168.1.5') AS RESULT;
result

192.168.1.5/32
(1 row)
```

任何cidr值都能以显式或者隐式的方式转换为inet值，因此上述能够操作inet值的函数也同样能够操作cidr值。inet值也可以转换为cidr值，此时inet子网掩码右侧的所有位都将转换为零，以创建一个有效的cidr值。另外，用户还可以使用常规的类型转换语法将一个文本字符串转换为inet或cidr值。例如：`inet(expression)`或`colname::cidr`。

## macaddr 函数

函数`trunc(macaddr)`返回一个MAC地址，该地址的最后三个字节设置为零。

- `trunc(macaddr)`

描述：把后三个字节置为零。

返回类型：macaddr

示例：

```
openGauss=# SELECT trunc(macaddr '12:34:56:78:90:ab') AS RESULT;
result

12:34:56:00:00:00
(1 row)
```

macaddr类型还支持标准关系操作符（>，<=等）用于词法排序，和按位运算符（~，&和|）非，与和或。

## 11.5.12 文本检索函数和操作符

### 文本检索操作符

- @@  
描述: tsvector类型的词汇与tsquery类型的词汇是否匹配

示例:

```
openGauss=# SELECT to_tsvector('fat cats ate rats') @@ to_tsquery('cat & rat') AS RESULT;
result

t
(1 row)
```

- @@@  
描述: @@的同义词

示例:

```
openGauss=# SELECT to_tsvector('fat cats ate rats') @@@ to_tsquery('cat & rat') AS RESULT;
result

t
(1 row)
```

- ||  
描述: 连接两个tsvector类型的词汇

示例:

```
openGauss=# SELECT 'a:1 b:2'::tsvector || 'c:1 d:2 b:3'::tsvector AS RESULT;
result

'a':1 'b':2,5 'c':3 'd':4
(1 row)
```

- &&  
描述: 将两个tsquery类型的词汇进行“与”操作

示例:

```
openGauss=# SELECT 'fat | rat'::tsquery && 'cat'::tsquery AS RESULT;
result

('fat' | 'rat') & 'cat'
(1 row)
```

- ||  
描述: 将两个tsquery类型的词汇进行“或”操作

示例:

```
openGauss=# SELECT 'fat | rat'::tsquery || 'cat'::tsquery AS RESULT;
result

('fat' | 'rat') | 'cat'
(1 row)
```

- !!  
描述: tsquery类型词汇的非关系

示例:

```
openGauss=# SELECT !! 'cat'::tsquery AS RESULT;
result

!'cat'
(1 row)
```



- @>  
描述：一个tsquery类型的词汇是否包含另一个tsquery类型的词汇  
示例：

```
openGauss=# SELECT 'cat'::tsquery @> 'cat & rat'::tsquery AS RESULT;
result

f
(1 row)
```
- <@  
描述：一个tsquery类型的词汇是否被包含另一个tsquery类型的词汇  
示例：

```
openGauss=# SELECT 'cat'::tsquery <@ 'cat & rat'::tsquery AS RESULT;
result

t
(1 row)
```

除了上述的操作符，还为tsvector类型和tsquery类型的数据定义了普通的B-tree比较操作符（=，<等）。

## 文本检索函数

- get\_current\_ts\_config()  
描述：获取文本检索的默认配置。  
返回类型：regconfig  
示例：

```
openGauss=# SELECT get_current_ts_config();
get_current_ts_config

english
(1 row)
```
- length(tsvector)  
描述：tsvector类型词汇的单词数。  
返回类型：integer  
示例：

```
openGauss=# SELECT length('fat:2,4 cat:3 rat:5A'::tsvector);
length

3
(1 row)
```
- numnode(tsquery)  
描述：tsquery类型的单词加上操作符的数量。  
返回类型：integer  
示例：

```
openGauss=# SELECT numnode('(fat & rat) | cat'::tsquery);
numnode

5
(1 row)
```
- plainto\_tsquery([ config regconfig , ] query text)  
描述：产生tsquery类型的词汇，并忽略标点。  
返回类型：tsquery

示例:

```
openGauss=# SELECT plainto_tsquery('english', 'The Fat Rats');
plainto_tsquery

'fat' & 'rat'
(1 row)
```

- querytree(query tsquery)

描述: 获取tsquery类型的词汇可加索引的部分。

返回类型: text

示例:

```
openGauss=# SELECT querytree('foo & ! bar'::tsquery);
querytree

'foo'
(1 row)
```

- setweight(tsvector, "char")

描述: 给tsvector类型的每个元素分配权值。

返回类型: tsvector

示例:

```
openGauss=# SELECT setweight('fat:2,4 cat:3 rat:5B'::tsvector, 'A');
setweight

'cat':3A 'fat':2A,4A 'rat':5A
(1 row)
```

- strip(tsvector)

描述: 删除tsvector类型单词中的position和权值。

返回类型: tsvector

示例:

```
openGauss=# SELECT strip('fat:2,4 cat:3 rat:5A'::tsvector);
strip

'cat' 'fat' 'rat'
(1 row)
```

- to\_tsquery([ config regconfig , ] query text)

描述: 标准化单词, 并转换为tsquery类型。

返回类型: tsquery

示例:

```
openGauss=# SELECT to_tsquery('english', 'The & Fat & Rats');
to_tsquery

'fat' & 'rat'
(1 row)
```

- to\_tsvector([ config regconfig , ] document text)

描述: 去除文件信息, 并转换为tsvector类型。

返回类型: tsvector

示例:

```
openGauss=# SELECT to_tsvector('english', 'The Fat Rats');
to_tsvector

'fat':2 'rat':3
(1 row)
```

- `to_tsvector_for_batch([ config regconfig , ] document text)`  
描述：去除文件信息，并转换为tsvector类型。  
返回类型：tsvector  
示例：

```
openGauss=# SELECT to_tsvector_for_batch('english', 'The Fat Rats');
 to_tsvector

'fat':2 'rat':3
(1 row)
```
- `ts_headline([ config regconfig, ] document text, query tsquery [, options text ])`  
描述：高亮显示查询的匹配项。  
返回类型：text  
示例：

```
openGauss=# SELECT ts_headline('x y z', 'z':tsquery);
 ts_headline

x y z
(1 row)
```
- `ts_rank([ weights float4[], ] vector tsvector, query tsquery [, normalization integer ])`  
描述：文档查询排名。  
返回类型：float4  
示例：

```
openGauss=# SELECT ts_rank('hello world':tsvector, 'world':tsquery);
 ts_rank

.0607927
(1 row)
```
- `ts_rank_cd([ weights float4[], ] vector tsvector, query tsquery [, normalization integer ])`  
描述：排序文件查询使用覆盖密度。  
返回类型：float4  
示例：

```
openGauss=# SELECT ts_rank_cd('hello world':tsvector, 'world':tsquery);
 ts_rank_cd

.0
(1 row)
```
- `ts_rewrite(query tsquery, target tsquery, substitute tsquery)`  
描述：替换目标tsquery类型的单词。  
返回类型：tsquery  
示例：

```
openGauss=# SELECT ts_rewrite('a & b':tsquery, 'a':tsquery, 'foo|bar':tsquery);
 ts_rewrite

'b' & ('foo' | 'bar')
(1 row)
```
- `ts_rewrite(query tsquery, select text)`  
描述：使用SELECT命令的结果替代目标中tsquery类型的单词。  
返回类型：tsquery

示例:

```
openGauss=# SELECT ts_rewrite('world'::tsquery, 'select "world"::tsquery, "hello"::tsquery');
 ts_rewrite

'hello'
(1 row)
```

## 文本检索调试函数

- `ts_debug([ config regconfig, ] document text, OUT alias text, OUT description text, OUT token text, OUT dictionaries regdictionary[], OUT dictionary regdictionary, OUT lexemes text[])`

描述: 测试一个配置。

返回类型: setof record

示例:

```
openGauss=# SELECT ts_debug('english', 'The Brightest supernovaes');
 ts_debug

(asciiword,"Word, all ASCII",The,{english_stem},english_stem,{})
(blank,"Space symbols","",{,},)
(asciiword,"Word, all ASCII",Brightest,{english_stem},english_stem,{brightest})
(blank,"Space symbols","",{,},)
(asciiword,"Word, all ASCII",supernovaes,{english_stem},english_stem,{supernova})
(5 rows)
```

- `ts_lexize(dict regdictionary, token text)`

描述: 测试一个数据字典。

返回类型: text[]

示例:

```
openGauss=# SELECT ts_lexize('english_stem', 'stars');
 ts_lexize

{star}
(1 row)
```

- `ts_parse(parser_name text, document text, OUT tokid integer, OUT token text)`

描述: 测试一个解析。

返回类型: setof record

示例:

```
openGauss=# SELECT ts_parse('default', 'foo - bar');
 ts_parse

(1,foo)
(12," ")
(12,"- ")
(1,bar)
(4 rows)
```

- `ts_parse(parser_oid oid, document text, OUT tokid integer, OUT token text)`

描述: 测试一个解析。

返回类型: setof record

示例:

```
openGauss=# SELECT ts_parse(3722, 'foo - bar');
 ts_parse

(1,foo)
(12," ")
```

```
(12,"- ")
(1,bar)
(4 rows)
```

- `ts_token_type(parser_name text, OUT tokid integer, OUT alias text, OUT description text)`

描述：获取分析器定义的记号类型。

返回类型：setof record

示例：

```
openGauss=# SELECT ts_token_type('default');
 ts_token_type

(1,asciword,"Word, all ASCII")
(2,word,"Word, all letters")
(3,numword,"Word, letters and digits")
(4,email,"Email address")
(5,url,URL)
(6,host,Host)
(7,sfloat,"Scientific notation")
(8,version,"Version number")
(9,hword_numpart,"Hyphenated word part, letters and digits")
(10,hword_part,"Hyphenated word part, all letters")
(11,hword_asciipart,"Hyphenated word part, all ASCII")
(12,blank,"Space symbols")
(13,tag,"XML tag")
(14,protocol,"Protocol head")
(15,numhword,"Hyphenated word, letters and digits")
(16,asciihword,"Hyphenated word, all ASCII")
(17,hword,"Hyphenated word, all letters")
(18,url_path,"URL path")
(19,file,"File or path name")
(20,float,"Decimal notation")
(21,int,"Signed integer")
(22,uint,"Unsigned integer")
(23,entity,"XML entity")
(23 rows)
```

- `ts_token_type(parser_oid oid, OUT tokid integer, OUT alias text, OUT description text)`

描述：获取分析器定义的记号类型。

返回类型：setof record

示例：

```
openGauss=# SELECT ts_token_type(3722);
 ts_token_type

(1,asciword,"Word, all ASCII")
(2,word,"Word, all letters")
(3,numword,"Word, letters and digits")
(4,email,"Email address")
(5,url,URL)
(6,host,Host)
(7,sfloat,"Scientific notation")
(8,version,"Version number")
(9,hword_numpart,"Hyphenated word part, letters and digits")
(10,hword_part,"Hyphenated word part, all letters")
(11,hword_asciipart,"Hyphenated word part, all ASCII")
(12,blank,"Space symbols")
(13,tag,"XML tag")
(14,protocol,"Protocol head")
(15,numhword,"Hyphenated word, letters and digits")
(16,asciihword,"Hyphenated word, all ASCII")
(17,hword,"Hyphenated word, all letters")
(18,url_path,"URL path")
(19,file,"File or path name")
(20,float,"Decimal notation")
```

```
(21,int,"Signed integer")
(22,uint,"Unsigned integer")
(23,entity,"XML entity")
(23 rows)
```

- `ts_stat(sqlquery text, [ weights text, ] OUT word text, OUT ndoc integer, OUT nentry integer)`

描述：获取tsvector列的统计数据。

返回类型：setof record

示例：

```
openGauss=# SELECT ts_stat('select "hello world"::tsvector');
 ts_stat

(world,1,1)
(hello,1,1)
(2 rows)
```

## 11.5.13 JSON/JSONB 函数和操作符

JSON/JSONB数据类型参考[JSON/JSONB类型](#)。

表 11-34 JSON/JSONB 通用操作符

| 操作符 | 左操作数类型         | 右操作数类型 | 返回类型    | 描述                         | 例子                                                | 例子结果          |
|-----|----------------|--------|---------|----------------------------|---------------------------------------------------|---------------|
| ->  | Array-json(b)  | int    | json(b) | 获得 array-json 元素。下标不存在返回空。 | '[{"a":"foo"}, {"b":"bar"}, {"c":"baz"}]::json->2 | '{"c":"baz"}' |
| ->  | object-json(b) | text   | json(b) | 通过键获得值。不存在则返回空。            | '{"a": {"b":"foo"}}::json->'a'                    | '{"b":"foo"}' |
| ->> | Array-json(b)  | int    | text    | 获得 JSON 数组元素。下标不存在返回空。     | '[1,2,3]::json->>2                                | 3             |
| ->> | object-json(b) | text   | text    | 通过键获得值。不存在则返回空。            | '{"a":1,"b":2}::json->>'b'                        | 2             |

| 操作符 | 左操作数类型             | 右操作数类型 | 返回类型    | 描述                        | 例子                                                 | 例子结果         |
|-----|--------------------|--------|---------|---------------------------|----------------------------------------------------|--------------|
| #>  | container-json (b) | text[] | json(b) | 获取在指定路径的JSON对象，路径不存在则返回空。 | '{"a": {"b":{"c": "foo"}}}'::json<br>#>'{a,b}'     | {"c": "foo"} |
| #>> | container-json (b) | text[] | text    | 获取在指定路径的JSON对象，路径不存在则返回空。 | '{"a": [1,2,3], "b": [4,5,6]}'::json<br>#>>'{a,2}' | 3            |

**⚠ 注意**

对于 #> 和 #>> 操作符，当给出的路径无法查找到数据时，不会报错，会返回空。

表 11-35 JSONB 额外支持操作符

| 操作符 | 右操作数类型 | 描述                           | 例子                                                |
|-----|--------|------------------------------|---------------------------------------------------|
| @>  | jsonb  | 左边的JSON的顶层是否包含右边JSON的顶层所有项。  | '{"a":1, "b":2}'::jsonb @> '{"b":2}'::jsonb       |
| <@  | jsonb  | 左边的JSON的所有项是否全部存在于右边JSON的顶层。 | '{"b":2}'::jsonb <@ '{"a":1, "b":2}'::jsonb       |
| ?   | text   | 键/元素的字符串是否存在于JSON值的顶层。       | '{"a":1, "b":2}'::jsonb ? 'b'                     |
| ?   | text[] | 这些数组字符串中的任何一个是否做为顶层键存在。      | '{"a":1, "b":2, "c":3}'::jsonb ?  array['b', 'c'] |
| ?&  | text[] | 是否所有这些数组字符串都作为顶层键存在。         | '["a", "b"]'::jsonb ? & array['a', 'b']           |
| =   | jsonb  | 判断两个jsonb的大小关系，同函数 jsonb_eq。 | /                                                 |

| 操作符 | 右操作数类型 | 描述                           | 例子 |
|-----|--------|------------------------------|----|
| <>  | jsonb  | 判断两个jsonb的大小关系，同函数 jsonb_ne。 | /  |
| <   | jsonb  | 判断两个jsonb的大小关系，同函数 jsonb_lt。 | /  |
| >   | jsonb  | 判断两个jsonb的大小关系，同函数 jsonb_gt。 | /  |
| <=  | jsonb  | 判断两个jsonb的大小关系，同函数 jsonb_le。 | /  |
| >=  | jsonb  | 判断两个jsonb的大小关系，同函数 jsonb_ge。 | /  |

## JSON/JSONB 支持的函数

- array\_to\_json(anyarray [, pretty\_bool])

描述：返回JSON类型的数组。一个多维数组成为一个JSON数组的数组。如果 pretty\_bool为true，将在一维元素之间添加换行符。

返回类型： json

示例：

```
openGauss=# SELECT array_to_json('{{1,5},{99,100}}':int[]);
array_to_json

[[1,5],[99,100]]
(1 row)
```

- row\_to\_json(record [, pretty\_bool])

描述：返回JSON类型的行。如果pretty\_bool为true，将在第一级元素之间添加换行符。

返回类型： json

示例：

```
openGauss=# SELECT row_to_json(row(1,'foo'));
row_to_json

{"f1":1,"f2":"foo"} (1 row)
```

- json\_array\_element(array-json, integer)、jsonb\_array\_element(array-jsonb, integer)

描述：同操作符`->`，返回数组中指定下标的元素。

返回类型： json、 jsonb

示例：

```
openGauss=# select json_array_element('[1,true,[1,[2,3]]',null),2);
json_array_element

```



```
[1,[2,3]]
(1 row)
```

- `json_array_element_text(array-json, integer)`、`jsonb_array_element_text(array-jsonb, integer)`  
描述：同操作符`->>`，返回数组中指定下标的元素。  
返回类型：text、text

示例：

```
openGauss=# select json_array_element_text('[1,true,[1,[2,3]],null]',2);
json_array_element_text
```

```
[1,[2,3]]
(1 row)
```

- `json_object_field(object-json, text)`、`jsonb_object_field(object-jsonb, text)`  
描述：同操作符`->`，返回对象中指定键对应的值。  
返回类型：json、json

示例：

```
openGauss=# select json_object_field('{"a":{"b":"foo"}}','a');
json_object_field
```

```
{"b":"foo"}
(1 row)
```

- `json_object_field_text(object-json, text)`、`jsonb_object_field_text(object-jsonb, text)`  
描述：同操作符`->>`，返回对象中指定键对应的值。  
返回类型：text、text

示例：

```
openGauss=# select json_object_field_text('{"a":{"b":"foo"}}','a');
json_object_field_text
```

```
{"b":"foo"}
(1 row)
```

- `json_extract_path(json, VARIADIC text[])`、`jsonb_extract_path(jsonb, VARIADIC text[])`  
描述：等价于操作符`#>`。根据\$2所指的路径，查找json，并返回。  
返回类型：json、jsonb

示例：

```
openGauss=# select json_extract_path('{"f2":{"f3":1},"f4":{"f5":99,"f6":"stringy"}}', 'f4','f6');
json_extract_path
```

```
"stringy"
(1 row)
```

- `json_extract_path_op(json, text[])`、`jsonb_extract_path_op(jsonb, text[])`  
描述：同操作符`#>`。根据\$2所指的路径，查找json，并返回。  
返回类型：json、jsonb

示例：

```
openGauss=# select json_extract_path_op('{"f2":{"f3":1},"f4":{"f5":99,"f6":"stringy"}}',
ARRAY['f4','f6']);
json_extract_path_op
```

```
"stringy"
(1 row)
```

- `json_extract_path_text(json, VARIADIC text[])`、`jsonb_extract_path_text(jsonb, VARIADIC text[])`

描述：等价于操作符`#>>`。根据\$2所指的路径，查找json，并返回。

返回类型：text、text

示例：

```
openGauss=# select json_extract_path_text('{\"f2\":{\"f3\":1},\"f4\":{\"f5\":99,\"f6\":\"stringy\"}}', 'f4','f6');
json_extract_path_text

\"stringy\"
(1 row)
```

- `json_extract_path_text_op(json, text[])`、`jsonb_extract_path_text_op(jsonb, text[])`

描述：同操作符`#>>`。根据\$2所指的路径，查找json，并返回。

返回类型：text、text

示例：

```
openGauss=# select json_extract_path_text_op('{\"f2\":{\"f3\":1},\"f4\":{\"f5\":99,\"f6\":\"stringy\"}}',
ARRAY['f4','f6']);
json_extract_path_text_op

\"stringy\"
(1 row)
```

- `json_array_elements(array-json)`、`jsonb_array_elements(array-jsonb)`

描述：拆分数组，每一个元素返回一行。

返回类型：json、jsonb

示例：

```
openGauss=# select json_array_elements('[1,true,[1,[2,3]],null]');
json_array_elements

1
true
[1,[2,3]]
null
(4 rows)
```

- `json_array_elements_text(array-json)`、`jsonb_array_elements_text(array-jsonb)`

描述：拆分数组，每一个元素返回一行。

返回类型：text、text

示例：

```
openGauss=# select * from json_array_elements_text('[1,true,[1,[2,3]],null]');
value

1
true
[1,[2,3]]
(4 rows)
```

- `json_array_length(array-json)`、`jsonb_array_length(array-jsonb)`

描述：返回数组长度。

返回类型：integer

示例：

```
openGauss=# SELECT json_array_length('[1,2,3,{\"f1\":1,\"f2\":[5,6]},4,null]');
json_array_length

6
(1 row)
```

- `json_each(object-json)`、`jsonb_each(object-jsonb)`

描述：将对象的每个键值对拆分转换成一行两列。

返回类型: setof(key text, value json)、setof(key text, value jsonb)

示例:

```
openGauss=# select * from json_each('{\"f1\":[1,2,3],\"f2\":{\"f3\":1},\"f4\":null}');
 key | value
-----+-----
 f1 | [1,2,3]
 f2 | {\"f3\":1}
 f4 | null
(3 rows)
```

- json\_each\_text(object-json)、jsonb\_each\_text(object-jsonb)

描述: 将对象的每个键值对拆分转换成一行两列。

返回类型: setof(key text, value text)、setof(key text, value text)

示例:

```
openGauss=# select * from json_each_text('{\"f1\":[1,2,3],\"f2\":{\"f3\":1},\"f4\":null}');
 key | value
-----+-----
 f1 | [1,2,3]
 f2 | {\"f3\":1}
 f4 |
(3 rows)
```

- json\_object\_keys(object-json)、jsonb\_object\_keys(object-jsonb)

描述: 返回对象中顶层的所有键。

返回类型: SETOF text

示例:

```
openGauss=# select json_object_keys('{\"f1\":\"abc\", \"f2\":{\"f3\":\"a\"}, \"f4\":\"b\"}, \"f1\":\"abcd\"');
 json_object_keys

 f1
 f2
 f1
(3 rows)
```

- jsonb中会有去重操作

```
openGauss=# select jsonb_object_keys('{\"f1\":\"abc\", \"f2\":{\"f3\":\"a\"}, \"f4\":\"b\"}, \"f1\":\"abcd\"');
 jsonb_object_keys

 f1
 f2
(2 rows)
```

- json\_populate\_record(anyelement, object-json [, bool])、  
jsonb\_populate\_record(anyelement, object-jsonb [, bool])

描述: \$1必须是一个复合类型的参数。将会把object-json里的每个对键值进行拆分, 以键当做列名, 与\$1中的列名进行匹配查找, 并填充到\$1的格式中。

返回类型: anyelement、anyelement

示例:

```
openGauss=# create type jpop as (a text, b int, c bool);
CREATE TYPE
postgres=# select * from json_populate_record(null::jpop, '{\"a\":\"blurfl\", \"x\":43.2}');
 a | b | c
-----+-----
 blurfl | |
(1 row)
```

```
openGauss=# select * from json_populate_record((1,1,null)::jpop, '{\"a\":\"blurfl\", \"x\":43.2}');
 a | b | c
-----+-----
 blurfl | 1 |
(1 row)
```

- json\_populate\_record\_set(anyelement, array-json [, bool])、  
jsonb\_populate\_record\_set(anyelement, array-jsonb [, bool])

描述：参考上述函数 `json_populate_record`、`jsonb_populate_record`，对 `$2` 数组的每一个元素进行上述参数函数的操作，因此这也要求 `$2` 数组的每个元素都是 `object-json` 类型的。

返回类型：`setof anyelement`、`setof anyelement`

示例：

```
openGauss=# create type jpop as (a text, b int, c bool);
CREATE TYPE
postgres=# select * from json_populate_recordset(null::jpop, '{"a":1,"b":2},{"a":3,"b":4}');
 a | b | c
---+---+---
 1 | 2 |
 3 | 4 |
(2 rows)
```

- `json_typeof(json)`、`jsonb_typeof(jsonb)`

描述：检测 `json` 类型

返回类型：`text`、`text`

示例：

```
openGauss=# select value, json_typeof(value)
postgres=# from (values (json '123.4'), (json '"foo"'), (json 'true'), (json 'null'), (json '[1, 2, 3]'), (json
 '{"x":"foo", "y":123}'), (NULL::json)) as data(value);
 value | json_typeof
-----+-----
 123.4 | number
 "foo" | string
 true | boolean
 null | null
 [1, 2, 3] | array
 {"x":"foo", "y":123} | object
 |
(7 rows)
```

- `json_build_array( [VARIADIC "any"] )`

描述：从一个可变参数列表构造出一个 `JSON` 数组。

返回类型：`array-json`

示例：

```
openGauss=# select json_build_array('a',1,'b',1.2,'c',true,'d',null,'e',json '{"x": 3, "y": [1,2,3]}');
 json_build_array

 ["a", 1, "b", 1.2, "c", true, "d", null, "e", {"x": 3, "y": [1,2,3]}, ""]
(1 row)
```

- `json_build_object( [VARIADIC "any"] )`

描述：从一个可变参数列表构造出一个 `JSON` 对象，其入参必须为偶数个，两两一组组成键值对。注意键不可为 `null`。

返回类型：`object-json`

示例：

```
openGauss=# select json_build_object(1,2);
 json_build_object

 {"1": 2}
(1 row)
```

- `json_to_record(object-json, bool)`

描述：正如所有返回 `record` 的函数一样，调用者必须用一个 `AS` 子句显式地定义记录的结构。会将 `object-json` 的键值对进行拆分重组，把键当做列名，去匹配填充 `as` 显示指定的记录的结构。

返回类型：`record`

示例：

```
openGauss=# select * from json_to_record('{a":1,"b":"foo","c":"bar"}',true) as x(a int, b text, d text);
 a | b | d
---+-----+---
 1 | foo |
(1 row)
```

- `json_to_recordset(array-json, bool)`

描述：参考函数`json_to_record`，对数组内个每个元素，执行上述函数的操作，因此这要求数组内的每个元素都得是`object-json`。

返回类型：setof record

示例：

```
openGauss=# select * from json_to_recordset(
openGauss(# '{a":1,"b":"foo","d":false},{a":2,"b":"bar","c":true}'],
openGauss(# false
openGauss(#) as x(a int, b text, c boolean);
 a | b | c
---+-----+---
 1 | foo |
 2 | bar | t
(2 rows)
```

- `json_object(text[])`、`json_object(text[], text[])`

描述：从一个文本数组构造一个`object-json`。这是个重载函数，当入参为一个文本数组的时候，其数组长度必须为偶数，成员被当做交替出现的键/值对。两个文本数组的时候，第一个数组认为是键，第二个认为是值，两个数组长度必须相等。键不可为`null`。

返回类型：object-json

示例：

```
openGauss=# select json_object('{a,1,b,2,3,NULL,"d e f","a b c"}');
 json_object

{"a" : "1", "b" : "2", "3" : null, "d e f" : "a b c"}
(1 row)
postgres=# select json_object('{a,b,"a b c"}', '{a,1,1}');
 json_object

{"a" : "a", "b" : "1", "a b c" : "1"}
(1 row)
```

- `json_agg(any)`

描述：将值聚集为`json`数组。

返回类型：array-json

示例：

```
openGauss=# select * from classes;
 name | score
-----+-----
 A | 2
 A | 3
 D | 5
 D |
(4 rows)
openGauss=# select name, json_agg(score) score from classes group by name order by name;
 name | score
-----+-----
 A | [2, 3]
 D | [5, null]
 | [null]
(3 rows)
```

- `json_object_agg(any, any)`

描述：将值聚集为`json`对象。

返回类型：object-json

示例:

```
openGauss=# select * from classes;
name | score
-----+-----
A | 2
A | 3
D | 5
D |
(4 rows)
```

```
openGauss=# select json_object_agg(name, score) from classes group by name order by name;
json_object_agg

{ "A" : 2, "A" : 3 }
{ "D" : 5, "D" : null }
(2 rows)
```

- - jsonb\_contained(jsonb, jsonb)

描述: 同操作符 `<@`, 判断\$1中的所有元素是否在\$2的顶层存在。

返回类型: bool

示例:

```
openGauss=# select jsonb_contained('[1,2,3]', '[1,2,3,4]');
jsonb_contained

t
(1 row)
```

- - jsonb\_contains(jsonb, jsonb)

描述: 同操作符 `@>`, 判断\$1中的顶层所有元素是否包含在\$2的所有元素。

返回类型: bool

示例:

```
openGauss=# select jsonb_contains('[1,2,3,4]', '[1,2,3]');
jsonb_contains

t
(1 row)
```

- - jsonb\_exists(jsonb, text)

描述: 同操作符 `?`, 字符串\$2是否存在\$1的顶层以key\elem\scalar的形式存在。

返回类型: bool

示例:

```
openGauss=# select jsonb_exists('["1",2,3]', '1');
jsonb_exists

t
(1 row)
```

- - jsonb\_exists\_all(jsonb, text[])

描述: 同操作符 `?&`, 字符串数组\$2里面, 是否所有的元素, 都在\$1的顶层以key\elem\scalar的形式存在。

返回类型: bool

示例:

```
openGauss=# select jsonb_exists_all('["1","2",3]', '{1, 2}');
jsonb_exists_all

t
(1 row)
```

- - jsonb\_exists\_any(jsonb, text[])

描述: 同操作符 `?|`, 字符串数组\$2里面, 是否存在的元素, 在\$1的顶层以key\elem\scalar的形式存在。

返回类型: bool

示例:

```
openGauss=# select jsonb_exists_any(['1","2",3'], '{1, 2, 4}');
 jsonb_exists_any

t
(1 row)
```

- - jsonb\_cmp(jsonb, jsonb)

描述: 比较大小, 正数代表大于, 负数代表小于, 0表示相等。

返回类型: integer

示例:

```
openGauss=# select jsonb_cmp(['a", "b"], '{"a":1, "b":2}');
 jsonb_cmp

-1
(1 row)
```

- - jsonb\_eq(jsonb, jsonb)

描述: 同操作符 `=`, 比较两个值的大小。

返回类型: bool

示例:

```
openGauss=# select jsonb_eq(['a", "b"], '{"a":1, "b":2}');
 jsonb_eq

f
(1 row)
```

- - jsonb\_ne(jsonb, jsonb)

描述: 同操作符 `<>`, 比较两个值的大小。

返回类型: bool

示例:

```
openGauss=# select jsonb_ne(['a", "b"], '{"a":1, "b":2}');
 jsonb_ne

t
(1 row)
```

- - jsonb\_gt(jsonb, jsonb)

描述: 同操作符 `>`, 比较两个值的大小。

返回类型: bool

示例:

```
openGauss=# select jsonb_gt(['a", "b"], '{"a":1, "b":2}');
 jsonb_gt

f
(1 row)
```

- - jsonb\_ge(jsonb, jsonb)

描述: 同操作符 `>=`, 比较两个值的大小。

返回类型: bool

示例:

```
openGauss=# select jsonb_ge(['a", "b"], '{"a":1, "b":2}');
 jsonb_ge

f
(1 row)
```

- - jsonb\_lt(jsonb, jsonb)

描述：同操作符 `<``, 比较两个值的大小。

返回类型：bool

示例：

```
openGauss=# select jsonb_lt('["a", "b"]', '{"a":1, "b":2}');
 jsonb_lt

t
(1 row)
```

- - jsonb\_le(jsonb, jsonb)

描述：同操作符 `<``=`, 比较两个值的大小。

返回类型：bool

示例：

```
openGauss=# select jsonb_le('["a", "b"]', '{"a":1, "b":2}');
 jsonb_le

t
(1 row)
```

- - to\_json(anyelement)

描述：把参数转换为`json`。

返回类型：json

示例：

```
openGauss=# select to_json('{1,5}::text[]');
 to_json

["1","5"]
(1 row)
```

- - jsonb\_hash(jsonb)

描述：对jsonb进行hash运算。

返回类型：integer

示例：

```
openGauss=# select jsonb_hash('[1,2,3]');
 jsonb_hash

-559968547
(1 row)
```

- - 其他函数

描述：gin索引以及json\jsonb聚集函数所用到的内部函数，功能不过多赘述。

```
gin_compare_jsonb
gin_consistent_jsonb
gin_consistent_jsonb_hash
gin_extract_jsonb
gin_extract_jsonb_hash
gin_extract_jsonb_query
gin_extract_jsonb_query_hash
gin_triconsistent_jsonb
gin_triconsistent_jsonb_hash

json_agg_transfn
json_agg_finalfn
json_object_agg_transfn
json_object_agg_finalfn
```



## 11.5.14 HLL 函数和操作符

### 哈希函数

- `hll_hash_boolean(bool)`  
描述：对bool类型数据计算哈希值。  
返回值类型：hll\_hashval  
示例：

```
openGauss=# SELECT hll_hash_boolean(FALSE);
hll_hash_boolean

-5451962507482445012
(1 row)
```
- `hll_hash_boolean(bool, int32)`  
描述：设置hash seed（即改变哈希策略）并对bool类型数据计算哈希值。  
返回值类型：hll\_hashval  
示例：

```
openGauss=# SELECT hll_hash_boolean(FALSE, 10);
hll_hash_boolean

-1169037589280886076
(1 row)
```
- `hll_hash_smallint(smallint)`  
描述：对smallint类型数据计算哈希值。  
返回值类型：hll\_hashval  
示例：

```
openGauss=# SELECT hll_hash_smallint(100::smallint);
hll_hash_smallint

962727970174027904
(1 row)
```

#### 说明

数值大小相同的参数使用不同数据类型的哈希函数计算，最后结果会不一样，因为不同类型哈希函数会选取不同的哈希计算策略。

- `hll_hash_smallint(smallint, int32)`  
描述：设置hash seed（即改变哈希策略）同时对smallint类型数据计算哈希值。  
返回值类型：hll\_hashval  
示例：

```
openGauss=# SELECT hll_hash_smallint(100::smallint, 10);
hll_hash_smallint

-9056177146160443041
(1 row)
```
- `hll_hash_integer(integer)`  
描述：对integer类型数据计算哈希值。  
返回值类型：hll\_hashval  
示例：

```
openGauss=# SELECT hll_hash_integer(0);
hll_hash_integer
```

```

5156626420896634997
(1 row)
```

- `hll_hash_integer(integer, int32)`

描述：对integer类型数据计算哈希值，并设置hashseed（即改变哈希策略）。

返回值类型：hll\_hashval

示例：

```
openGauss=# SELECT hll_hash_integer(0, 10);
hll_hash_integer

-5035020264353794276
(1 row)
```

- `hll_hash_bigint(bigint)`

描述：对bigint类型数据计算哈希值。

返回值类型：hll\_hashval

示例：

```
openGauss=# SELECT hll_hash_bigint(100::bigint);
hll_hash_bigint

-2401963681423227794
(1 row)
```

- `hll_hash_bigint(bigint, int32)`

描述：对bigint类型数据计算哈希值，并设置hashseed（即改变哈希策略）。

返回值类型：hll\_hashval

示例：

```
openGauss=# SELECT hll_hash_bigint(100::bigint, 10);
hll_hash_bigint

-2305749404374433531
(1 row)
```

- `hll_hash_bytea(bytea)`

描述：对bytea类型数据计算哈希值。

返回值类型：hll\_hashval

示例：

```
openGauss=# SELECT hll_hash_bytea(E'\x');
hll_hash_bytea

0
(1 row)
```

- `hll_hash_bytea(bytea, int32)`

描述：对bytea类型数据计算哈希值，并设置hashseed（即改变哈希策略）。

返回值类型：hll\_hashval

示例：

```
openGauss=# SELECT hll_hash_bytea(E'\x', 10);
hll_hash_bytea

7233188113542599437
(1 row)
```

- `hll_hash_text(text)`

描述：对text类型数据计算哈希值。

返回值类型：hll\_hashval

示例:

```
openGauss=# SELECT hll_hash_text('AB');
 hll_hash_text

-5666002586880275174
(1 row)
```

- `hll_hash_text(text, int32)`

描述: 对text类型数据计算哈希值, 并设置hashseed (即改变哈希策略)。

返回值类型: `hll_hashval`

示例:

```
openGauss=# SELECT hll_hash_text('AB', 10);
 hll_hash_text

-2215507121143724132
(1 row)
```

- `hll_hash_any(anytype)`

描述: 对任意类型数据计算哈希值。

返回值类型: `hll_hashval`

示例:

```
openGauss=# select hll_hash_any(1);
 hll_hash_any

-1316670585935156930
(1 row)

openGauss=# select hll_hash_any('08:00:2b:01:02:03':macaddr);
 hll_hash_any

-3719950434455589360
(1 row)
```

- `hll_hash_any(anytype, int32)`

描述: 对任意类型数据计算哈希值, 并设置hashseed (即改变哈希策略)。

返回值类型: `hll_hashval`

示例:

```
openGauss=# select hll_hash_any(1, 10);
 hll_hash_any

7048553517657992351
(1 row)
```

- `hll_hashval_eq(hll_hashval, hll_hashval)`

描述: 比较两个hll\_hashval类型数据是否相等。

返回值类型: `bool`

示例:

```
openGauss=# select hll_hashval_eq(hll_hash_integer(1), hll_hash_integer(1));
 hll_hashval_eq

t
(1 row)
```

- `hll_hashval_ne(hll_hashval, hll_hashval)`

描述: 比较两个hll\_hashval类型数据是否不相等。

返回值类型: `bool`

示例:

```
openGauss=# select hll_hashval_ne(hll_hash_integer(1), hll_hash_integer(1));
hll_hashval_ne

f
(1 row)
```

## 日志函数

hll主要存在三种模式Explicit, Sparse, Full。当数据规模比较小的时候会使用Explicit模式, 这种模式下distinct值的计算是没有误差的; 随着distinct值越来越多, hll会先后转换为Sparse模式和Full模式, 这两种模式在计算结果上没有任何区别, 只影响hll函数的计算效率和hll对象的存储空间。下面的函数可以用于查看hll的一些参数。

- **hll\_print(hll)**

描述: 打印hll的一些debug参数信息。

示例:

```
openGauss=# select hll_print(hll_empty());
hll_print

type=1(HLL_EMPTY), log2m=14, log2explicit=10, log2sparse=12, duplicatecheck=0
(1 row)
```

- **hll\_type(hll)**

描述: 查看当前hll的类型。返回值具体含义如下: 返回值0, 表示HLL\_UNINIT, 未初始化的hll对象; 返回值1, 表示HLL\_EMPTY, hll空对象; 返回值2, 表示HLL\_EXPLICIT, Explicit模式的hll对象; 返回值3, 表示HLL\_SPARSE, Sparse模式的hll对象; 返回值4, 表示HLL\_FULL, Full模式的hll对象; 返回值5, 表示HLL\_UNDEFINED, 不合法的hll对象。

示例:

```
openGauss=# select hll_type(hll_empty());
hll_type

1
(1 row)
```

- **hll\_log2m(hll)**

描述: 查看当前hll数据结构中的log2m数值, log2m是分桶数的对数值, 此值会影响最后hll计算distinct误差率, 误差率计算公式为 $\pm 1.04/\sqrt{2^{\log 2m}}$ 。当显式指定log2m的取值为10-16之间时, hll会设置分桶数为 $2^{\log 2m}$ 。当显示指定log2explicit为-1时, 会采用内置默认值。

示例:

```
openGauss=# select hll_log2m(hll_empty());
hll_log2m

14
(1 row)

openGauss=# select hll_log2m(hll_empty(10));
hll_log2m

10
(1 row)

openGauss=# select hll_log2m(hll_empty(-1));
hll_log2m

14
(1 row)
```

- **hll\_log2explicit(hll)**

描述：查看当前hll数据结构中的log2explicit数值。hll通常会由Explicit模式到Sparse模式再到Full模式，这个过程称为promotion hierarchy策略。可以通过调整log2explicit值的大小改变策略，比如log2explicit为0的时候就会跳过Explicit模式而直接进入Sparse模式。当显式指定log2explicit的取值为1-12之间时，hll会在数据段长度超过 $2^{\text{log2explicit}}$ 时转为Sparse模式。当显示指定log2explicit为-1时，会采用内置默认值。

示例：

```
openGauss=# select hll_log2explicit(hll_empty());
hll_log2explicit

 10
(1 row)

openGauss=# select hll_log2explicit(hll_empty(12, 8));
hll_log2explicit

 8
(1 row)

openGauss=# select hll_log2explicit(hll_empty(12, -1));
hll_log2explicit

 10
(1 row)
```

- **hll\_log2sparse(hll)**

描述：查看当前hll数据结构中的log2sparse数值。hll通常会由Explicit模式到Sparse模式再到Full模式，这个过程称为promotion hierarchy策略。可以通过调整log2sparse值的大小改变策略，比如log2sparse为0的时候就会跳过Sparse模式而直接进入Full模式。当显式指定Sparse的取值为1-14之间时，hll会在数据段长度超过 $2^{\text{log2sparse}}$ 时转为Full模式。当显示指定log2sparse为-1时，会采用内置默认值。

示例：

```
openGauss=# select hll_log2sparse(hll_empty());
hll_log2sparse

 12
(1 row)

openGauss=# select hll_log2sparse(hll_empty(12, 8, 10));
hll_log2sparse

 10
(1 row)

openGauss=# select hll_log2sparse(hll_empty(12, 8, -1));
hll_log2sparse

 12
(1 row)
```

- **hll\_duplicatecheck(hll)**

描述：是否启用duplicatecheck，0是关闭，1是开启。默认关闭，对于有较多重复值出现的情况，可以开启以提高效率。当显示指定duplicatecheck为-1时，会采用内置默认值。

示例：

```
openGauss=# select hll_duplicatecheck(hll_empty());
hll_duplicatecheck

 0
(1 row)
```

```

openGauss=# select hll_duplicatecheck(hll_empty(12, 8, 10, 1));
hll_duplicatecheck

 1
(1 row)

openGauss=# select hll_duplicatecheck(hll_empty(12, 8, 10, -1));
hll_duplicatecheck

 0
(1 row)

```

## 功能函数

- `hll_empty()`

描述：创建一个空的hll。

返回值类型：hll

示例：

```

openGauss=# select hll_empty();
hll_empty

\x484c4c00000000002b0500
(1 row)

```

- `hll_empty(int32 log2m)`

描述：创建空的hll并指定参数log2m，取值范围是10到16。若输入-1，则采用内置默认值。

返回值类型：hll

示例：

```

openGauss=# select hll_empty(10);
hll_empty

\x484c4c00000000002b0400
(1 row)

openGauss=# select hll_empty(-1);
hll_empty

\x484c4c00000000002b0500
(1 row)

```

- `hll_empty(int32 log2m, int32 log2explicit)`

描述：创建空的hll并依次指定参数log2m、log2explicit。log2explicit取值范围是0到12，0表示直接跳过Explicit模式。该参数可以用来设置Explicit模式的阈值大小，在数据段长度达到 $2^{\log2explicit}$ 后切换为Sparse模式或者Full模式。若输入-1，则log2explicit采用内置默认值。

返回值类型：hll

示例：

```

openGauss=# select hll_empty(10, 4);
hll_empty

\x484c4c0000000000130400
(1 row)

openGauss=# select hll_empty(10, -1);
hll_empty

\x484c4c00000000002b0400
(1 row)

```

- `hll_empty(int32 log2m, int32 log2explicit, int64 log2sparse)`

描述：创建空的hll并依次指定参数log2m、log2explicit、log2sparse。log2sparse取值范围是0到14，0表示直接跳过Sparse模式。该参数可以用来设置Sparse模式的阈值大小，在数据段长度达到 $2^{\log2sparse}$ 后切换为Full模式。若输入-1，则log2sparse采用内置默认值。

返回值类型：hll

示例：

```
openGauss=# select hll_empty(10, 4, 8);
 hll_empty

\x484c4c0000000001204000
(1 row)

openGauss=# select hll_empty(10, 4, -1);
 hll_empty

\x484c4c0000000000130400
(1 row)
```

- `hll_empty(int32 log2m, int32 log2explicit, int64 log2sparse, int32 duplicatecheck)`

描述：创建空的hll并依次指定参数log2m、log2explicit、log2sparse、duplicatecheck。duplicatecheck取0或者1，表示是否开启该模式，默认情况下该模式会关闭。若输入-1，则duplicatecheck采用内置默认值。

返回值类型：hll

示例：

```
openGauss=# select hll_empty(10, 4, 8, 0);
 hll_empty

\x484c4c0000000001204000
(1 row)

openGauss=# select hll_empty(10, 4, 8, -1);
 hll_empty

\x484c4c0000000001204000
(1 row)
```

- `hll_add(hll, hll_hashval)`

描述：把hll\_hashval加入到hll中。

返回值类型：hll

示例：

```
openGauss=# select hll_add(hll_empty(), hll_hash_integer(1));
 hll_add

\x484c4c08000002002b09000000000000000f03f3e2921ff133fbaed3e2921ff133fbaed00
(1 row)
```

- `hll_add_rev(hll_hashval, hll)`

描述：把hll\_hashval加入到hll中，和hll\_add功能一样，只是参数位置进行了交换。

返回值类型：hll

示例：

```
openGauss=# select hll_add_rev(hll_hash_integer(1), hll_empty());
 hll_add_rev

\x484c4c08000002002b09000000000000000f03f3e2921ff133fbaed3e2921ff133fbaed00
(1 row)
```

- `hll_eq(hll, hll)`

描述：比较两个hll是否相等。

返回值类型：bool

示例：

```
openGauss=# select hll_eq(hll_add(hll_empty(), hll_hash_integer(1)), hll_add(hll_empty(),
hll_hash_integer(2)));
 hll_eq

f
(1 row)
```

- `hll_ne(hll, hll)`

描述：比较两个hll是否不相等。

返回值类型：bool

示例：

```
openGauss=# select hll_ne(hll_add(hll_empty(), hll_hash_integer(1)), hll_add(hll_empty(),
hll_hash_integer(2)));
 hll_ne

t
(1 row)
```

- `hll_cardinality(hll)`

描述：计算hll的distinct值。

返回值类型：int

示例：

```
openGauss=# select hll_cardinality(hll_empty() || hll_hash_integer(1));
 hll_cardinality

1
(1 row)
```

- `hll_union(hll, hll)`

描述：把两个hll数据结构union成一个。

返回值类型：hll

示例：

```
openGauss=# select hll_union(hll_add(hll_empty(), hll_hash_integer(1)), hll_add(hll_empty(),
hll_hash_integer(2)));
 hll_union

\x484c4c1000200002b090000000000000004000000000000000b3ccc49320cca1ae3e2921ff133fba
ed00
(1 row)
```

## 聚合函数

- `hll_add_agg(hll_hashval)`

描述：把哈希后的数据按照分组放到hll中。

返回值类型：hll

示例：

```
--准备数据
openGauss=# create table t_id(id int);
openGauss=# insert into t_id values(generate_series(1,500));
openGauss=# create table t_data(a int, c text);
openGauss=# insert into t_data select mod(id,2), id from t_id;
```



```
--创建表并指定列为hll
openGauss=# create table t_a_c_hll(a int, c hll);

--根据a列group by对数据分组，把各组数据加到hll中
openGauss=# insert into t_a_c_hll select a, hll_add_agg(hll_hash_text(c)) from t_data group by a;

--得到每组数据中hll的Distinct值
openGauss=# select a, #c as cardinality from t_a_c_hll order by a;
a | cardinality
---+-----
0 | 247.862354346299
1 | 250.908710610377
(2 rows)
```

- `hll_add_agg(hll_hashval, int32 log2m)`

描述：把哈希后的数据按照分组放到hll中，并指定参数log2m，取值范围是10到16。若输入-1或者NULL，则采用内置默认值。

返回值类型：hll

示例：

```
openGauss=# select hll_cardinality(hll_add_agg(hll_hash_text(c), 12)) from t_data;
hll_cardinality

497.965240179228
(1 row)
```

- `hll_add_agg(hll_hashval, int32 log2m, int32 log2explicit)`

描述：把哈希后的数据按照分组放到hll中，依次指定参数log2m、log2explicit。log2explicit取值范围是0到12，0表示直接跳过Explicit模式。该参数可以用来设置Explicit模式的阈值大小，在数据段长度达到 $2^{\log2explicit}$ 后切换为Sparse模式或者Full模式。若输入-1或者NULL，则log2explicit采用内置默认值。

返回值类型：hll

示例：

```
openGauss=# select hll_cardinality(hll_add_agg(hll_hash_text(c), NULL, 1)) from t_data;
hll_cardinality

498.496062953313
(1 row)
```

- `hll_add_agg(hll_hashval, int32 log2m, int32 log2explicit, int64 log2sparse)`

描述：把哈希后的数据按照分组放到hll中，依次指定参数log2m、log2explicit、log2sparse。，log2sparse取值范围是0到14，0表示直接跳过Sparse模式。该参数可以用来设置Sparse模式的阈值大小，在数据段长度达到 $2^{\log2sparse}$ 后切换为Full模式。若输入-1或者NULL，则log2sparse采用内置默认值。

返回值类型：hll

示例：

```
openGauss=# select hll_cardinality(hll_add_agg(hll_hash_text(c), NULL, 6, 10)) from t_data;
hll_cardinality

498.496062953313
(1 row)
```

- `hll_add_agg(hll_hashval, int32 log2m, int32 log2explicit, int64 log2sparse, int32 duplicatecheck)`

描述：把哈希后的数据按照分组放到hll中，依次制定参数log2m、log2explicit、log2sparse、duplicatecheck，duplicatecheck取值范围是0或者1，表示是否开启该模式，默认情况下该模式会关闭。若输入-1或者NULL，则duplicatecheck采用内置默认值。

返回值类型：hll

示例：

```
openGauss=# select hll_cardinality(hll_add_agg(hll_hash_text(c), NULL, 6, 10, -1)) from t_data;
 hll_cardinality

498.496062953313
(1 row)
```

- hll\_union\_agg(hll)

描述：将多个hll类型数据union成一个hll。

返回值类型：hll

示例：

```
--将各组中的hll数据union成一个hll，并计算distinct值。
openGauss=# select #hll_union_agg(c) as cardinality from t_a_c_hll;
 cardinality

498.496062953313
(1 row)
```

### 📖 说明

注意：当两个或者多个hll数据结构做union的时候，必须要保证其中每一个hll里面的精度参数一样，否则将不可以进行union。同样的约束也适用于函数hll\_union(hll,hll)。

## 废弃函数

由于版本升级，HLL（HyperLogLog）有一些旧的函数废弃，用户可以用类似的函数进行替代。

- hll\_schema\_version(hll)

描述：查看当前hll中的schema version。旧版本schema version是常值1，用来进行hll字段的头部校验，重构后的hll在头部增加字段“HLL”进行校验，schema version不再使用。

- hll\_regwidth(hll)

描述：查看hll数据结构中桶的位数大小。旧版本桶的位数regwidth取值1~5，会存在较大的误差，也限制了基数估计上限。重构后regwidth为固定值6，不再使用regwidth变量。

- hll\_expthresh(hll)

描述：得到当前hll中expthresh大小。采用hll\_log2explicit(hll)替代类似功能。

- hll\_sparseon(hll)

描述：是否启用Sparse模式。采用hll\_log2sparse(hll)替代类似功能，0表示关闭Sparse模式。

## 内置函数

HLL（HyperLogLog）有一系列内置函数用于内部对数据进行处理，一般情况下用户不需要熟知这些函数的使用。详情见[表11-36](#)。

表 11-36 内置函数

| 函数名称   | 功能描述              |
|--------|-------------------|
| hll_in | 以string格式接收hll数据。 |

| 函数名称              | 功能描述                                           |
|-------------------|------------------------------------------------|
| hll_out           | 以string格式发送hll数据。                              |
| hll_recv          | 以bytea格式接收hll数据。                               |
| hll_send          | 以bytea格式发送hll数据。                               |
| hll_trans_in      | 以string格式接收hll_trans_type数据。                   |
| hll_trans_out     | 以string格式发送hll_trans_type数据。                   |
| hll_trans_recv    | 以bytea形式接收hll_trans_type数据。                    |
| hll_trans_send    | 以bytea形式发送hll_trans_type数据。                    |
| hll_typmod_in     | 接收typmod类型数据。                                  |
| hll_typmod_out    | 发送typmod类型数据。                                  |
| hll_hashval_in    | 接收hll_hashval类型数据。                             |
| hll_hashval_out   | 发送hll_hashval类型数据。                             |
| hll_add_trans0    | 类似于hll_add所提供的功能，初始化时无指定入参，通常在聚合运算的第一阶段DN上使用。  |
| hll_add_trans1    | 类似于hll_add所提供的功能，初始化时指定一个入参，通常在聚合运算的第一阶段DN上使用。 |
| hll_add_trans2    | 类似于hll_add所提供的功能，初始化时指定两个入参，通常在聚合运算的第一阶段DN上使用。 |
| hll_add_trans3    | 类似于hll_add所提供的功能，初始化时指定三个入参，通常在聚合运算的第一阶段DN上使用。 |
| hll_add_trans4    | 类似于hll_add所提供的功能，初始化时指定四个入参，通常在聚合运算的第一阶段DN上使用。 |
| hll_union_trans   | 类似hll_union所提供的功能，在聚合运算的第一阶段DN上使用。             |
| hll_union_collect | 类似于hll_union所提供的功能，在聚合运算第二阶段DN上使用，汇总各个DN上的结果。  |
| hll_pack          | 在聚合运算第三阶段DN上使用，把自定义hll_trans_type类型最后转换成hll类型。 |
| hll               | 用于hll类型转换成hll类型，根据输入参数会设定指定参数。                 |
| hll_hashval       | 用于bigint类型转换成hll_hashval类型。                    |
| hll_hashval_int4  | 用于int4类型转换成hll_hashval类型。                      |

## 操作符

- =  
描述：比较hll或hll\_hashval的值是否相等。

返回值类型: bool

示例:

```
--hll
openGauss=# select (hll_empty() || hll_hash_integer(1)) = (hll_empty() || hll_hash_integer(1));
column

t
(1 row)

--hll_hashval
openGauss=# select hll_hash_integer(1) = hll_hash_integer(1);
?column?

t
(1 row)
```

- <> or !=

描述: 比较hll或hll\_hashval是否不相等。

返回值类型: bool

示例:

```
--hll
openGauss=# select (hll_empty() || hll_hash_integer(1)) <> (hll_empty() || hll_hash_integer(2));
?column?

t
(1 row)

--hll_hashval
openGauss=# select hll_hash_integer(1) <> hll_hash_integer(2);
?column?

t
(1 row)
```

- ||

描述: 可代表hll\_add, hll\_union, hll\_add\_rev三个函数的功能。

返回值类型: hll

示例:

```
--hll_add
openGauss=# select hll_empty() || hll_hash_integer(1);
?column?

\x484c4c08000002002b090000000000000f03f3e2921ff133fbaed3e2921ff133fbaed00
(1 row)

--hll_add_rev
openGauss=# select hll_hash_integer(1) || hll_empty();
?column?

\x484c4c08000002002b090000000000000f03f3e2921ff133fbaed3e2921ff133fbaed00
(1 row)

--hll_union
openGauss=# select (hll_empty() || hll_hash_integer(1)) || (hll_empty() || hll_hash_integer(2));
?column?

\x484c4c10002000002b09000000000000004000000000000000b3ccc49320cca1ae3e2921ff133fbaed00
(1 row)
```

- #

描述: 计算出hll的Dintinct值, 同hll\_cardinality函数。

返回值类型: int

示例:

```
openGauss=# select #(hll_empty() || hll_hash_integer(1));
?column?

 1
(1 row)
```

## 11.5.15 SEQUENCE 函数

序列函数为用户从序列对象中获取后续的序列值提供了简单的多用户安全的方法。

- `nextval(regclass)`  
描述: 递增序列并返回新值。

### 📖 说明

为了避免从同一个序列获取值的并发事务被阻塞, `nextval`操作不会回滚; 也就是说, 一旦一个值已经被抓取, 那么就认为它已经被用过了, 并且不会再被返回。即使该操作处于事务中, 当事务之后中断, 或者如果调用查询结束不使用该值, 也是如此。这种情况将在指定值的顺序中留下未使用的“空洞”。因此, GaussDB序列对象不能用于获得“无间隙”序列。

### 须知

`nextval`函数只能在主机上执行, 备机不支持执行此函数。

返回类型: numeric

`nextval`函数有两种调用方式 (其中第二种调用方式目前不支持Sequence命名中有特殊字符"."的情况), 如下:

示例1:

```
openGauss=# select nextval('seqDemo');
nextval

 2
(1 row)
```

示例2:

```
openGauss=# select seqDemo.nextval;
nextval

 2
(1 row)
```

- `currval(regclass)`  
返回当前会话里最近一次`nextval`返回的指定的sequence的数值。如果当前会话还没有调用过指定的sequence的`nextval`, 那么调用`currval`将会报错。

返回类型: numeric

`currval`函数有两种调用方式 (其中第二种调用方式目前不支持Sequence命名中有特殊字符"."的情况), 如下:

示例1:

```
openGauss=# select currval('seq1');
currval

 2
(1 row)
```

## 示例2:

```
openGauss=# select seq1.currval;
currval

 2
(1 row)
```

## • lastval()

描述：返回当前会话里最近一次nextval返回的数值。这个函数等效于currval，只是它不用序列名为参数，它抓取当前会话里面最近一次nextval使用的序列。如果当前会话还没有调用过nextval，那么调用lastval将会报错。

返回类型：numeric

## 示例:

```
openGauss=# select lastval();
lastval

 2
(1 row)
```

## • setval(regclass, numeric)

描述：设置序列的当前数值。

返回类型：numeric

## 示例:

```
openGauss=# select setval('seqDemo',1);
setval

 1
(1 row)
```

## • setval(regclass, numeric, Boolean)

描述：设置序列的当前数值以及is\_called标志。

返回类型：numeric

## 示例:

```
openGauss=# select setval('seqDemo',1,true);
setval

 1
(1 row)
```

 说明

Setval后当前会话会立刻生效，但如果其他会话有缓存的序列值，只能等到缓存值用尽才能感知Setval的作用。所以为了避免序列值冲突，setval要谨慎使用。

因为序列是非事务的，setval造成的改变不会由于事务的回滚而撤销。

**须知**

nextval函数只能在主机上执行，备机不支持执行此函数。

## • pg\_sequence\_last\_value(sequence\_oid oid, OUT cache\_value int16, OUT last\_value int16)

描述：获取指定sequence的参数，包含缓存值，当前值。

返回类型：int16, int16

## 11.5.16 数组函数和操作符

### 数组操作符

- =  
描述：两个数组是否相等  
示例：

```
openGauss=# SELECT ARRAY[1.1,2.1,3.1]::int[] = ARRAY[1,2,3] AS RESULT ;
result

t
(1 row)
```
- <>  
描述：两个数组是否不相等  
示例：

```
openGauss=# SELECT ARRAY[1,2,3] <> ARRAY[1,2,4] AS RESULT;
result

t
(1 row)
```
- <  
描述：一个数组是否小于另一个数组  
示例：

```
openGauss=# SELECT ARRAY[1,2,3] < ARRAY[1,2,4] AS RESULT;
result

t
(1 row)
```
- >  
描述：一个数组是否大于另一个数组  
示例：

```
openGauss=# SELECT ARRAY[1,4,3] > ARRAY[1,2,4] AS RESULT;
result

t
(1 row)
```
- <=  
描述：一个数组是否小于或等于另一个数组  
示例：

```
openGauss=# SELECT ARRAY[1,2,3] <= ARRAY[1,2,3] AS RESULT;
result

t
(1 row)
```
- >=  
描述：一个数组是否大于或等于另一个数组  
示例：

```
openGauss=# SELECT ARRAY[1,4,3] >= ARRAY[1,4,3] AS RESULT;
result

t
(1 row)
```

- @>  
描述：一个数组是否包含另一个数组  
示例：

```
openGauss=# SELECT ARRAY[1,4,3] @> ARRAY[3,1] AS RESULT;
result

t
(1 row)
```
- <@  
描述：一个数组是否被包含于另一个数组  
示例：

```
openGauss=# SELECT ARRAY[2,7] <@ ARRAY[1,7,4,2,6] AS RESULT;
result

t
(1 row)
```
- &&  
描述：一个数组是否和另一个数组重叠（有共同元素）  
示例：

```
openGauss=# SELECT ARRAY[1,4,3] && ARRAY[2,1] AS RESULT;
result

t
(1 row)
```
- ||  
描述：数组与数组进行连接  
示例：

```
openGauss=# SELECT ARRAY[1,2,3] || ARRAY[4,5,6] AS RESULT;
result

{1,2,3,4,5,6}
(1 row)
openGauss=# SELECT ARRAY[1,2,3] || ARRAY[[4,5,6],[7,8,9]] AS RESULT;
result

{{1,2,3},{4,5,6},{7,8,9}}
(1 row)
```
- ||  
描述：元素与数组进行连接  
示例：

```
openGauss=# SELECT 3 || ARRAY[4,5,6] AS RESULT;
result

{3,4,5,6}
(1 row)
```
- ||  
描述：数组与元素进行连接  
示例：

```
openGauss=# SELECT ARRAY[4,5,6] || 7 AS RESULT;
result

{4,5,6,7}
(1 row)
```



数组比较是使用默认的B-tree比较函数对所有元素逐一进行比较的。多维数组的元素按照行顺序进行访问。如果两个数组的内容相同但维数不等，决定排序顺序的首要因素是维数。

## 数组函数

- `array_append(anyarray, anyelement)`

描述：向数组末尾添加元素，只支持一维数组。

返回类型：anyarray

示例：

```
openGauss=# SELECT array_append(ARRAY[1,2], 3) AS RESULT;
result

{1,2,3}
(1 row)
```

- `array_prepend(anyelement, anyarray)`

描述：向数组开头添加元素，只支持一维数组。

返回类型：anyarray

示例：

```
openGauss=# SELECT array_prepend(1, ARRAY[2,3]) AS RESULT;
result

{1,2,3}
(1 row)
```

- `array_cat(anyarray, anyarray)`

描述：连接两个数组，支持多维数组。

返回类型：anyarray

示例：

```
openGauss=# SELECT array_cat(ARRAY[1,2,3], ARRAY[4,5]) AS RESULT;
result

{1,2,3,4,5}
(1 row)

openGauss=# SELECT array_cat(ARRAY[[1,2],[4,5]], ARRAY[6,7]) AS RESULT;
result

{{1,2},{4,5},{6,7}}
(1 row)
```

- `array_union(anyarray, anyarray)`

描述：连接两个数组，只支持一维数组。

返回类型：anyarray

示例：

```
openGauss=# SELECT array_union(ARRAY[1,2,3], ARRAY[3,4,5]) AS RESULT;
result

{1,2,3,3,4,5}
(1 row)
```

- `array_union_distinct(anyarray, anyarray)`

描述：连接两个数组，并去重，只支持一维数组。

返回类型：anyarray

示例：

```
openGauss=# SELECT array_union_distinct(ARRAY[1,2,3], ARRAY[3,4,5]) AS RESULT;
result

{1,2,3,4,5}
(1 row)
```

- `array_intersect(anyarray, anyarray)`

描述：两个数组取交集，只支持一维数组。

返回类型：anyarray

示例：

```
openGauss=# SELECT array_intersect(ARRAY[1,2,3], ARRAY[3,4,5]) AS RESULT;
result

{3}
(1 row)
```

- `array_intersect_distinct(anyarray, anyarray)`

描述：两个数组取交集，并去重，只支持一维数组。

返回类型：anyarray

示例：

```
openGauss=# SELECT array_intersect_distinct(ARRAY[1,2,2], ARRAY[2,2,4,5]) AS RESULT;
result

{2}
(1 row)
```

- `array_except(anyarray, anyarray)`

描述：两个数组取差，只支持一维数组。

返回类型：anyarray

示例：

```
openGauss=# SELECT array_except(ARRAY[1,2,3], ARRAY[3,4,5]) AS RESULT;
result

{1,2}
(1 row)
```

- `array_except_distinct(anyarray, anyarray)`

描述：两个数组取差，并去重，只支持一维数组。

返回类型：anyarray

示例：

```
openGauss=# SELECT array_except_distinct(ARRAY[1,2,2,3], ARRAY[3,4,5]) AS RESULT;
result

{1,2}
(1 row)
```

- `array_ndims(anyarray)`

描述：返回数组的维数。

返回类型：int

示例：

```
openGauss=# SELECT array_ndims(ARRAY[[1,2,3], [4,5,6]]) AS RESULT;
result

2
(1 row)
```

- `array_dims(anyarray)`

描述：返回数组各个维度中的低位下标值和高位下标值。

返回类型: text

示例:

```
openGauss=# SELECT array_dims(ARRAY[[1,2,3], [4,5,6]]) AS RESULT;
result

[1:2][1:3]
(1 row)
```

- `array_length(anyarray, int)`

描述: 返回指定数组维度的长度。int为指定数组维度。

返回类型: int

示例:

```
openGauss=# SELECT array_length(array[1,2,3], 1) AS RESULT;
result

3
(1 row)

openGauss=# SELECT array_length(array[[1,2,3],[4,5,6]], 2) AS RESULT;
result

3
(1 row)
```

- `array_lower(anyarray, int)`

描述: 返回指定数组维数的下界。int为指定数组维度。

返回类型: int

示例:

```
openGauss=# SELECT array_lower('[0:2]={1,2,3}::int[]', 1) AS RESULT;
result

0
(1 row)
```

- `array_upper(anyarray, int)`

描述: 返回指定数组维数的上界。int为指定数组维度。

返回类型: int

示例:

```
openGauss=# SELECT array_upper(ARRAY[1,8,3,7], 1) AS RESULT;
result

4
(1 row)
```

- `array_upper(anyarray, int)`

描述: 返回指定数组维数的上界。int为指定数组维度。

返回类型: int

示例:

```
openGauss=# SELECT array_upper(ARRAY[1,8,3,7], 1) AS RESULT;
result

4
(1 row)
```

- `array_remove(anyarray, anyelement)`

描述: 移除数组中的所有指定元素。仅支持一维数组。

返回类型: anyarray

示例:

```
openGauss=# SELECT array_remove(ARRAY[1,8,8,7], 8) AS RESULT;
result

{1,7}
(1 row)
```

- `array_to_string(anyarray, text [, text])`

描述: 使用第一个text作为数组的新分隔符, 使用第二个text替换数组值为null的值。

返回类型: text

示例:

```
openGauss=# SELECT array_to_string(ARRAY[1, 2, 3, NULL, 5], ',', '*') AS RESULT;
result

1,2,3*,5
(1 row)
```

- `array_delete(anyarray)`

描述: 清空数组中的元素并返回一个同类型的空数组。

返回类型: anyarray

示例:

```
openGauss=# SELECT array_delete(ARRAY[1,8,3,7]) AS RESULT;
result

{}
(1 row)
```

- `array_deleteidx(anyarray, int)`

描述: 从数组中删除指定下标的元素并返回剩余元素组成的数组。

返回类型: anyarray

示例:

```
openGauss=# SELECT array_deleteidx(ARRAY[1,2,3,4,5], 1) AS RESULT;
result

{2,3,4,5}
(1 row)
```

- `array_extendnull(anyarray, int)`

描述: 往数组尾部添加指定个数的null空元素。

返回类型: anyarray

示例:

```
openGauss=# SELECT array_extendnull(ARRAY[1,8,3,7],1) AS RESULT;
result

{1,8,3,7,null}
(1 row)
```

- `array_trim(anyarray, int)`

描述: 从数组尾部删除指定个数个元素。

返回类型: anyarray

示例:

```
openGauss=# SELECT array_trim(ARRAY[1,8,3,7],1) AS RESULT;
result

{1,8,3}
(1 row)
```

- **array\_exists(anyarray, int)**  
描述：检查第二个参数是否是数组的合法下标。  
返回类型：boolean  
示例：

```
openGauss=# SELECT array_exists(ARRAY[1,8,3,7],1) AS RESULT;
result

t
(1 row)
```
- **array\_next(anyarray, int)**  
描述：根据第二个入参返回数组中指定下标元素的下一个元素的下标。  
返回类型：int  
示例：

```
openGauss=# SELECT array_next(ARRAY[1,8,3,7],1) AS RESULT;
result

2
(1 row)
```
- **array\_prior(anyarray, int)**  
描述：根据第二个入参返回数组中指定下标元素的上一个元素的下标。  
返回类型：int  
示例：

```
openGauss=# SELECT array_prior(ARRAY[1,8,3,7],2) AS RESULT;
result

1
(1 row)
```
- **string\_to\_array(text, text [, text])**  
描述：使用第二个text指定分隔符，使用第三个可选的text作为NULL值替换模板，如果分隔后的子串与第三个可选的text完全匹配，则将其替换为NULL。  
返回类型：text[]  
示例：

```
openGauss=# SELECT string_to_array('xx~^~yy~^~zz', '~^~', 'yy') AS RESULT;
result

{xx,NULL,zz}
(1 row)
openGauss=# SELECT string_to_array('xx~^~yy~^~zz', '~^~', 'y') AS RESULT;
result

{xx,y,zz}
(1 row)
```
- **unnest(anyarray)**  
描述：扩大一个数组为一组行。  
返回类型：setof anyelement  
示例：

```
openGauss=# SELECT unnest(ARRAY[1,2]) AS RESULT;
result

1
2
(2 rows)
```

在string\_to\_array中，如果分隔符参数是NULL，输入字符串中的每个字符将在结果数组中变成一个独立的元素。如果分隔符是一个空白字符串，则整个输入的字符串将变为一个元素的数组。否则输入字符串将在每个分隔字符串处分开。

在string\_to\_array中，如果省略null字符串参数或为NULL，将字符串中没有输入内容的子串替换为NULL。

在array\_to\_string中，如果省略null字符串参数或为NULL，运算中将跳过在数组中的任何null元素，并且不会在输出字符串中出现。

- `_pg_keysequal`  
描述：判断两个smallint数组是否相同。  
参数：smallint[], smallint[]  
返回值类型：boolean

## 11.5.17 范围函数和操作符

### 范围操作符

- `=`  
描述：等于  
示例：

```
openGauss=# SELECT int4range(1,5) = '[1,4]::int4range AS RESULT;
result

t
(1 row)
```
- `<>`  
描述：不等于  
示例：

```
openGauss=# SELECT numrange(1.1,2.2) <> numrange(1.1,2.3) AS RESULT;
result

t
(1 row)
```
- `<`  
描述：小于  
示例：

```
openGauss=# SELECT int4range(1,10) < int4range(2,3) AS RESULT;
result

t
(1 row)
```
- `>`  
描述：大于  
示例：

```
openGauss=# SELECT int4range(1,10) > int4range(1,5) AS RESULT;
result

t
(1 row)
```
- `<=`  
描述：小于或等于

示例:

```
openGauss=# SELECT numrange(1.1,2.2) <= numrange(1.1,2.2) AS RESULT;
result

t
(1 row)
```

- **>=**  
描述: 大于或等于

示例:

```
openGauss=# SELECT numrange(1.1,2.2) >= numrange(1.1,2.0) AS RESULT;
result

t
(1 row)
```

- **@>**  
描述: 包含范围

示例:

```
openGauss=# SELECT int4range(2,4) @> int4range(2,3) AS RESULT;
result

t
(1 row)
```

- **@>**  
描述: 包含元素

示例:

```
openGauss=# SELECT '[2011-01-01,2011-03-01]::tsrange @> '2011-01-10'::timestamp AS RESULT;
result

t
(1 row)
```

- **<@**  
描述: 范围包含于

示例:

```
openGauss=# SELECT int4range(2,4) <@ int4range(1,7) AS RESULT;
result

t
(1 row)
```

- **<@**  
描述: 元素包含于

示例:

```
openGauss=# SELECT 42 <@ int4range(1,7) AS RESULT;
result

f
(1 row)
```

- **&&**  
描述: 重叠 (有共同点)

示例:

```
openGauss=# SELECT int8range(3,7) && int8range(4,12) AS RESULT;
result

t
(1 row)
```

- <<  
描述：范围值是否比另一个范围值的最小值还小（没有交集）  
示例：

```
openGauss=# SELECT int8range(1,10) << int8range(100,110) AS RESULT;
result

t
(1 row)
```
- >>  
描述：范围值是否比另一个范围值的最大值还大（没有交集）  
示例：

```
openGauss=# SELECT int8range(50,60) >> int8range(20,30) AS RESULT;
result

t
(1 row)
```
- &<  
描述：范围值的最大值是否不超过另一个范围值的最大值。  
示例：

```
openGauss=# SELECT int8range(1,20) &< int8range(18,20) AS RESULT;
result

t
(1 row)
```
- &>  
描述：范围值的最小值是否不小于另一个范围值的最小值。  
示例：

```
openGauss=# SELECT int8range(7,20) &> int8range(5,10) AS RESULT;
result

t
(1 row)
```
- -|-  
描述：相邻  
示例：

```
openGauss=# SELECT numrange(1.1,2.2) -|- numrange(2.2,3.3) AS RESULT;
result

t
(1 row)
```
- +  
描述：并集  
示例：

```
openGauss=# SELECT numrange(5,15) + numrange(10,20) AS RESULT;
result

[5,20)
(1 row)
```
- \*  
描述：交集  
示例：



```
openGauss=# SELECT int8range(5,15) * int8range(10,20) AS RESULT;
result

[10,15)
(1 row)
```

- -

描述：差集

示例：

```
openGauss=# SELECT int8range(5,15) - int8range(10,20) AS RESULT;
result

[5,10)
(1 row)
```

简单的比较操作符<, >, <=和>=先比较下界，只有下界相等时才比较上界。

<<、>>和|-操作符当包含空范围时也会返回false；也就是，不认为空范围在其他范围之前或之后。

并集和差集操作符的执行结果无法包含两个不相交的子范围。

## 范围函数

- numrange(numeric, numeric, [text])

描述：表示一个范围。

返回类型：范围元素类型

示例：

```
openGauss=# SELECT numrange(1.1,2.2) AS RESULT;
result

[1.1,2.2)
(1 row)
openGauss=# SELECT numrange(1.1,2.2, '()') AS RESULT;
result

(1.1,2.2)
(1 row)
```

- lower(anyrange)

描述：范围的下界

返回类型：范围元素类型

示例：

```
openGauss=# SELECT lower(numrange(1.1,2.2)) AS RESULT;
result

1.1
(1 row)
```

- upper(anyrange)

描述：范围的上界

返回类型：范围元素类型

示例：

```
openGauss=# SELECT upper(numrange(1.1,2.2)) AS RESULT;
result

2.2
(1 row)
```

- `isempty(anyrange)`

描述：范围是否为空

返回类型：Boolean

示例：

```
openGauss=# SELECT isempty(numrange(1.1,2.2)) AS RESULT;
result

f
(1 row)
```

- `lower_inc(anyrange)`

描述：是否包含下界

返回类型：Boolean

示例：

```
openGauss=# SELECT lower_inc(numrange(1.1,2.2)) AS RESULT;
result

t
(1 row)
```

- `upper_inc(anyrange)`

描述：是否包含上界

返回类型：Boolean

示例：

```
openGauss=# SELECT upper_inc(numrange(1.1,2.2)) AS RESULT;
result

f
(1 row)
```

- `lower_inf(anyrange)`

描述：下界是否为无穷

返回类型：Boolean

示例：

```
openGauss=# SELECT lower_inf('(',')::daterange) AS RESULT;
result

t
(1 row)
```

- `upper_inf(anyrange)`

描述：上界是否为无穷

返回类型：Boolean

示例：

```
openGauss=# SELECT upper_inf('(',')::daterange) AS RESULT;
result

t
(1 row)
```

如果范围是空或者需要的界限是无穷的，`lower`和`upper`函数将返回`null`。  
`lower_inc`、`upper_inc`、`lower_inf`和`upper_inf`函数均对空范围返回`false`。

- `elem_contained_by_range(anyelement, anyrange)`

描述：判断元素是否在范围内。

返回类型：Boolean

示例:

```
openGauss=# SELECT elem_contained_by_range('2', numrange(1.1,2.2));
elem_contained_by_range

t
(1 row)
```

## 11.5.18 聚集函数

### 聚集函数

- `sum(expression)`

描述: 所有输入行的expression总和。

返回类型:

通常情况下输入数据类型和输出数据类型是相同的, 但以下情况会发生类型转换:

- 对于SMALLINT或INT输入, 输出类型为BIGINT。
- 对于BIGINT输入, 输出类型为NUMBER。
- 对于浮点数输入, 输出类型为DOUBLE PRECISION。

示例:

```
openGauss=# SELECT SUM(ss_ext_tax) FROM tpccs.STORE_SALES;
sum

213267594.69
(1 row)
```

- `max(expression)`

描述: 所有输入行中expression的最大值。

参数类型: 任意数组、数值、字符串、日期/时间类型。

返回类型: 与参数数据类型相同

示例:

```
openGauss=# SELECT MAX(inv_quantity_on_hand) FROM tpccs.inventory;
```

- `min(expression)`

描述: 所有输入行中expression的最小值。

参数类型: 任意数组、数值、字符串、日期/时间类型。

返回类型: 与参数数据类型相同

示例:

```
openGauss=# SELECT MIN(inv_quantity_on_hand) FROM tpccs.inventory;
min

0
(1 row)
```

- `avg(expression)`

描述: 所有输入值的均值 (算术平均)。

返回类型:

对于任何整数类型输入, 结果都是NUMBER类型。

对于任何浮点输入, 结果都是DOUBLE PRECISION类型。

否则和输入数据类型相同。

示例:

```
openGauss=# SELECT AVG(inv_quantity_on_hand) FROM tpcds.inventory;
 avg

500.0387129084044604
(1 row)
```

- **count(expression)**

描述：返回表中满足expression不为NULL的行数。

返回类型：BIGINT

示例：

```
openGauss=# SELECT COUNT(inv_quantity_on_hand) FROM tpcds.inventory;
 count

11158087
(1 row)
```

- **count(\*)**

描述：返回表中的记录行数。

返回类型：BIGINT

示例：

```
openGauss=# SELECT COUNT(*) FROM tpcds.inventory;
 count

11745000
(1 row)
```

- **median(expression) [over (query partition clause)]**

描述：返回表达式的中位数，计算时NULL将会被median函数忽略。可以使用distinct关键字排除表达式中的重复记录。输入expression的数据类型可以是数值类型（包括integer，double，bigint等），也可以是interval类型。其他数据类型不支持求取中位数。

返回类型：double或interval类型

示例：

```
select median(id) from (values(1), (2), (3), (4), (null)) test(id);
 median

2.5
(1 row)
```

- **array\_agg(expression)**

描述：将所有输入值（包括空）连接成一个数组。

返回类型：参数类型的数组

示例：

```
openGauss=# SELECT ARRAY_AGG(sr_fee) FROM tpcds.store_returns WHERE sr_customer_sk = 2;
 array_agg

{22.18,63.21}
(1 row)
```

- **string\_agg(expression, delimiter)**

描述：将输入值连接成为一个字符串，用分隔符分开。

返回类型：和参数数据类型相同。

示例：

```
openGauss=# SELECT string_agg(sr_item_sk, ',') FROM tpcds.store_returns where sr_item_sk < 3;
 string_agg

```

```
1,2,1,2,2,1,1,2,2,1,2,1,2,1,1,1,2,1,1,1,1,2,1,1,1,1,1,2,2,1,1,1,1,1,1,1,1,2,
2,1,1,1,1,1,1,2,2,1,1,2,1,1,1
(1 row)
```

- listagg(expression [, delimiter]) WITHIN GROUP(ORDER BY order-list)

描述：将聚集列数据按WITHIN GROUP指定的排序方式排列，并用delimiter指定的分隔符拼接成一个字符串。

- expression：必选。指定聚集列名或基于列的有效表达式，不支持DISTINCT关键字和VARIADIC参数。
- delimiter：可选。指定分隔符，可以是字符串常数或基于分组列的确定性表达式，缺省时表示分隔符为空。
- order-list：必选。指定分组内的排序方式。

返回类型：text

示例：

聚集列是文本字符集类型。

```
openGauss=# SELECT deptno, listagg(ename, ',') WITHIN GROUP(ORDER BY ename) AS employees
FROM emp GROUP BY deptno;
deptno | employees
-----+-----
 10 | CLARK,KING,MILLER
 20 | ADAMS,FORD,JONES,SCOTT,SMITH
 30 | ALLEN,BLAKE,JAMES,MARTIN,TURNER,WARD
(3 rows)
```

聚集列是整型。

```
openGauss=# SELECT deptno, listagg(mgrno, ',') WITHIN GROUP(ORDER BY mgrno NULLS FIRST) AS
mgrnos FROM emp GROUP BY deptno;
deptno | mgrnos
-----+-----
 10 | 7782,7839
 20 | 7566,7566,7788,7839,7902
 30 | 7698,7698,7698,7698,7698,7839
(3 rows)
```

聚集列是浮点类型。

```
openGauss=# SELECT job, listagg(bonus, '$); ') WITHIN GROUP(ORDER BY bonus DESC) || '$)' AS
bonus FROM emp GROUP BY job;
job | bonus
-----+-----
CLERK | 10234.21($); 2000.80($); 1100.00($); 1000.22($)
PRESIDENT | 23011.88($)
ANALYST | 2002.12($); 1001.01($)
MANAGER | 10000.01($); 2399.50($); 999.10($)
SALESMAN | 1000.01($); 899.00($); 99.99($); 9.00($)
(5 rows)
```

聚集列是时间类型。

```
openGauss=# SELECT deptno, listagg(hiredate, ',') WITHIN GROUP(ORDER BY hiredate DESC) AS
hiredates FROM emp GROUP BY deptno;
deptno | hiredates
-----+-----
 10 | 1982-01-23 00:00:00, 1981-11-17 00:00:00, 1981-06-09 00:00:00
 20 | 2001-04-02 00:00:00, 1999-12-17 00:00:00, 1987-05-23 00:00:00, 1987-04-19 00:00:00,
1981-12-03 00:00:00
 30 | 2015-02-20 00:00:00, 2010-02-22 00:00:00, 1997-09-28 00:00:00, 1981-12-03 00:00:00,
1981-09-08 00:00:00, 1981-05-01 00:00:00
(3 rows)
```

聚集列是时间间隔类型。

```
openGauss=# SELECT deptno, listagg(vacationTime, ',') WITHIN GROUP(ORDER BY vacationTime
DESC) AS vacationTime FROM emp GROUP BY deptno;
```

```

deptno | vacationtime
-----+-----
10 | 1 year 30 days; 40 days; 10 days
20 | 70 days; 36 days; 9 days; 5 days
30 | 1 year 1 mon; 2 mons 10 days; 30 days; 12 days 12:00:00; 4 days 06:00:00; 24:00:00
(3 rows)

```

分隔符缺省时，默认为空。

```

openGauss=# SELECT deptno, listagg(job) WITHIN GROUP(ORDER BY job) AS jobs FROM emp
GROUP BY deptno;
deptno | jobs
-----+-----
10 | CLERKMANAGERPRESIDENT
20 | ANALYSTANALYSTCLERKCLERKMANAGER
30 | CLERKMANAGERSALESMANSALESMANSALESMANSALESMAN
(3 rows)

```

listagg作为窗口函数时，OVER子句不支持ORDER BY的窗口排序，listagg列为对应分组的有序聚集。

```

openGauss=# SELECT deptno, mgrno, bonus, listagg(ename,') WITHIN GROUP(ORDER BY hiredate)
OVER(PARTITION BY deptno) AS employees FROM emp;
deptno | mgrno | bonus | employees
-----+-----+-----+-----
10 | 7839 | 10000.01 | CLARK; KING; MILLER
10 | | 23011.88 | CLARK; KING; MILLER
10 | 7782 | 10234.21 | CLARK; KING; MILLER
20 | 7566 | 2002.12 | FORD; SCOTT; ADAMS; SMITH; JONES
20 | 7566 | 1001.01 | FORD; SCOTT; ADAMS; SMITH; JONES
20 | 7788 | 1100.00 | FORD; SCOTT; ADAMS; SMITH; JONES
20 | 7902 | 2000.80 | FORD; SCOTT; ADAMS; SMITH; JONES
20 | 7839 | 999.10 | FORD; SCOTT; ADAMS; SMITH; JONES
30 | 7839 | 2399.50 | BLAKE; TURNER; JAMES; MARTIN; WARD; ALLEN
30 | 7698 | 9.00 | BLAKE; TURNER; JAMES; MARTIN; WARD; ALLEN
30 | 7698 | 1000.22 | BLAKE; TURNER; JAMES; MARTIN; WARD; ALLEN
30 | 7698 | 99.99 | BLAKE; TURNER; JAMES; MARTIN; WARD; ALLEN
30 | 7698 | 1000.01 | BLAKE; TURNER; JAMES; MARTIN; WARD; ALLEN
30 | 7698 | 899.00 | BLAKE; TURNER; JAMES; MARTIN; WARD; ALLEN
(14 rows)

```

- covar\_pop(Y, X)

描述：总体协方差。

返回类型：double precision

示例：

```

openGauss=# SELECT COVAR_POP(sr_fee, sr_net_loss) FROM tpcds.store_returns WHERE
sr_customer_sk < 1000;
covar_pop

829.749627587403
(1 row)

```

- covar\_samp(Y, X)

描述：样本协方差。

返回类型：double precision

示例：

```

openGauss=# SELECT COVAR_SAMP(sr_fee, sr_net_loss) FROM tpcds.store_returns WHERE
sr_customer_sk < 1000;
covar_samp

830.052235037289
(1 row)

```

- stddev\_pop(expression)

描述：总体标准差。

返回类型：对于浮点类型的输入返回double precision，其他输入返回numeric。

示例:

```
openGauss=# SELECT STDDEV_POP(inv_quantity_on_hand) FROM tpcds.inventory WHERE
inv_warehouse_sk = 1;
 stddev_pop

289.224294957556
(1 row)
```

- `stddev_samp(expression)`

描述: 样本标准差。

返回类型: 对于浮点类型的输入返回double precision, 其他输入返回numeric。

示例:

```
openGauss=# SELECT STDDEV_SAMP(inv_quantity_on_hand) FROM tpcds.inventory WHERE
inv_warehouse_sk = 1;
 stddev_samp

289.224359757315
(1 row)
```

- `var_pop(expression)`

描述: 总体方差 (总体标准差的平方)

返回类型: 对于浮点类型的输入返回double precision类型, 其他输入返回numeric类型。

示例:

```
openGauss=# SELECT VAR_POP(inv_quantity_on_hand) FROM tpcds.inventory WHERE
inv_warehouse_sk = 1;
 var_pop

83650.692793695475
(1 row)
```

- `var_samp(expression)`

描述: 样本方差 (样本标准差的平方)

返回类型: 对于浮点类型的输入返回double precision类型, 其他输入返回numeric类型。

示例:

```
openGauss=# SELECT VAR_SAMP(inv_quantity_on_hand) FROM tpcds.inventory WHERE
inv_warehouse_sk = 1;
 var_samp

83650.730277028768
(1 row)
```

- `bit_and(expression)`

描述: 所有非NULL输入值的按位与(AND), 如果全部输入值皆为NULL, 那么结果也为NULL。

返回类型: 和参数数据类型相同。

示例:

```
openGauss=# SELECT BIT_AND(inv_quantity_on_hand) FROM tpcds.inventory WHERE
inv_warehouse_sk = 1;
 bit_and

0
(1 row)
```

- `bit_or(expression)`

描述: 所有非NULL输入值的按位或(OR), 如果全部输入值皆为NULL, 那么结果也为NULL。

返回类型：和参数数据类型相同

示例：

```
openGauss=# SELECT BIT_OR(inv_quantity_on_hand) FROM tpcds.inventory WHERE
inv_warehouse_sk = 1;
bit_or

 1023
(1 row)
```

- **bool\_and(expression)**

描述：如果所有输入值都是真，则为真，否则为假。

返回类型：bool

示例：

```
openGauss=# SELECT bool_and(100 <2500);
bool_and

 t
(1 row)
```

- **bool\_or(expression)**

描述：如果所有输入值只要有一个为真，则为真，否则为假。

返回类型：bool

示例：

```
openGauss=# SELECT bool_or(100 <2500);
bool_or

 t
(1 row)
```

- **corr(Y, X)**

描述：相关系数

返回类型：double precision

示例：

```
openGauss=# SELECT CORR(sr_fee, sr_net_loss) FROM tpcds.store_returns WHERE sr_customer_sk <
1000;
corr

.0381383624904186
(1 row)
```

- **every(expression)**

描述：等效于bool\_and。

返回类型：bool

示例：

```
openGauss=# SELECT every(100 <2500);
every

 t
(1 row)
```

- **regr\_avgx(Y, X)**

描述：自变量的平均值 (sum(X)/N)

返回类型：double precision

示例：

```
openGauss=# SELECT REGR_AVGX(sr_fee, sr_net_loss) FROM tpcds.store_returns WHERE
sr_customer_sk < 1000;
regr_avgx
```



```

578.606576740795
(1 row)
```

- `regr_avgy(Y, X)`

描述：因变量的平均值 (sum(Y)/N)

返回类型：double precision

示例：

```
openGauss=# SELECT REGR_AVGY(sr_fee, sr_net_loss) FROM tpcds.store_returns WHERE
sr_customer_sk < 1000;
regr_avgy

50.0136711629602
(1 row)
```

- `regr_count(Y, X)`

描述：两个表达式都不为NULL的输入行数。

返回类型：bigint

示例：

```
openGauss=# SELECT REGR_COUNT(sr_fee, sr_net_loss) FROM tpcds.store_returns WHERE
sr_customer_sk < 1000;
regr_count

2743
(1 row)
```

- `regr_intercept(Y, X)`

描述：根据所有输入的点(X, Y)按照最小二乘法拟合成一个线性方程，然后返回该直线的Y轴截距。

返回类型：double precision

示例：

```
openGauss=# SELECT REGR_INTERCEPT(sr_fee, sr_net_loss) FROM tpcds.store_returns WHERE
sr_customer_sk < 1000;
regr_intercept

49.2040847848607
(1 row)
```

- `regr_r2(Y, X)`

描述：相关系数的平方

返回类型：double precision

示例：

```
openGauss=# SELECT REGR_R2(sr_fee, sr_net_loss) FROM tpcds.store_returns WHERE sr_customer_sk
< 1000;
regr_r2

.00145453469345058
(1 row)
```

- `regr_slope(Y, X)`

描述：根据所有输入的点(X, Y)按照最小二乘法拟合成一个线性方程，然后返回该直线的斜率。

返回类型：double precision

示例：

```
openGauss=# SELECT REGR_SLOPE(sr_fee, sr_net_loss) FROM tpcds.store_returns WHERE
sr_customer_sk < 1000;
regr_slope
```

- ```
-----  
.00139920009665259  
(1 row)
```
- **regr_sxx(Y, X)**
描述: $\text{sum}(X^2) - \text{sum}(X)^2/N$ (自变量的“平方和”)
返回类型: double precision
示例:

```
openGauss=# SELECT REGR_SXX(sr_fee, sr_net_loss) FROM tpcds.store_returns WHERE sr_customer_sk  
< 1000;  
regr_sxx  
-----  
1626645991.46135  
(1 row)
```
 - **regr_sxy(Y, X)**
描述: $\text{sum}(X*Y) - \text{sum}(X) * \text{sum}(Y)/N$ (自变量和因变量的“乘方积”)
返回类型: double precision
示例:

```
openGauss=# SELECT REGR_SXY(sr_fee, sr_net_loss) FROM tpcds.store_returns WHERE sr_customer_sk  
< 1000;  
regr_sxy  
-----  
2276003.22847225  
(1 row)
```
 - **regr_syy(Y, X)**
描述: $\text{sum}(Y^2) - \text{sum}(Y)^2/N$ (因变量的“平方和”)
返回类型: double precision
示例:

```
openGauss=# SELECT REGR_SYY(sr_fee, sr_net_loss) FROM tpcds.store_returns WHERE sr_customer_sk  
< 1000;  
regr_syy  
-----  
2189417.6547314  
(1 row)
```
 - **stddev(expression)**
描述: stddev_samp的别名。
返回类型: 对于浮点类型的输入返回double precision, 其他输入返回numeric。
示例:

```
openGauss=# SELECT STDDEV(inv_quantity_on_hand) FROM tpcds.inventory WHERE  
inv_warehouse_sk = 1;  
stddev  
-----  
289.224359757315  
(1 row)
```
 - **variance(expression,ression)**
描述: var_samp的别名。
返回类型: 对于浮点类型的输入返回double precision类型, 其他输入返回numeric类型。
示例:

```
openGauss=# SELECT VARIANCE(inv_quantity_on_hand) FROM tpcds.inventory WHERE  
inv_warehouse_sk = 1;  
variance  
-----
```

```
83650.730277028768  
(1 row)
```

- delta

描述：返回当前行和前一行的差值。

参数：numeric

返回值类型：numeric

- checksum(expression)

描述：返回所有输入值的CHECKSUM值。使用该函数可以用来验证GaussDB数据库（不支持GaussDB之外的其他数据库）的备份恢复或者数据迁移操作前后表中的数据是否相同。在备份恢复或者数据迁移操作前后都需要用户通过手工执行SQL命令的方式获取执行结果，通过对比获取的执行结果判断操作前后表中的数据是否相同。

📖 说明

- 对于大表，CHECKSUM函数可能会需要很长时间。
 - 如果某两表的CHECKSUM值不同，则表明两表的内容是不同的。由于CHECKSUM函数中使用散列函数不能保证无冲突，因此两个不同内容的表可能会得到相同的CHECKSUM值，存在这种情况的可能性较小。对于列进行的CHECKSUM也存在相同的情况。
 - 对于时间类型timestamp, timestamptz和smalldatetime，计算CHECKSUM值时请确保时区设置一致。
- 若计算某列的CHECKSUM值，且该列类型可以默认转为TEXT类型，则expression为列名。
 - 若计算某列的CHECKSUM值，且该列类型不能默认转为TEXT类型，则expression为列名::TEXT。
 - 若计算所有列的CHECKSUM值，则expression为表名::TEXT。

可以默认转换为TEXT类型的类型包括：char, name, int8, int2, int1, int4, raw, pg_node_tree, float4, float8, bpchar, varchar, nvarchar, nvarchar2, date, timestamp, timestamptz, numeric, smalldatetime，其他类型需要强制转换为TEXT。

返回类型：numeric。

示例：

表中可以默认转为TEXT类型的某列的CHECKSUM值。

```
openGauss=# SELECT CHECKSUM(inv_quantity_on_hand) FROM tpcds.inventory;  
checksum
```

```
-----  
24417258945265247  
(1 row)
```

表中不能默认转为TEXT类型的某列的CHECKSUM值。注意此时CHECKSUM参数是列名::TEXT。

```
openGauss=# SELECT CHECKSUM(inv_quantity_on_hand::TEXT) FROM tpcds.inventory;  
checksum
```

```
-----  
24417258945265247  
(1 row)
```

表中所有列的CHECKSUM值。注意此时CHECKSUM参数是表名::TEXT，且表名前不加Schema。

```
openGauss=# SELECT CHECKSUM(inventory::TEXT) FROM tpcds.inventory;  
checksum
```

```
-----  
25223696246875800  
(1 row)
```

- first(anyelement)

描述：返回第一个非NULL输入。

返回类型：anyelement

```
openGauss=# select * from tba;
name
-----
A
A
D
(4 rows)

openGauss=# select first(name) from tba;
first
-----
A
(1 rows)
```

- last(anyelement)

描述：返回最后一个非NULL输入。

返回类型：anyelement

```
openGauss=# select * from tba;
name
-----
A
A
D
(4 rows)

openGauss=# select last(name) from tba;
last
-----
D
(1 rows)
```

- mode() within group (order by value anyelement)

描述：返回某列中出现频率最高的值，如果多个值频率相同，则返回最小的那个值。排序方式和该列类型的默认排序方式相同。其中value为输入参数，可以为任意类型。

返回类型：与输入参数类型相同。

示例：

```
openGauss=# select mode() within group (order by value) from (values(1, 'a'), (2, 'b'), (2, 'c'))
v(value, tag);
mode
-----
2
(1 row)
openGauss=# select mode() within group (order by tag) from (values(1, 'a'), (2, 'b'), (2, 'c')) v(value,
tag);
mode
-----
a
(1 row)
```

11.5.19 窗口函数

窗口函数

列存表目前只支持rank(expression)和row_number(expression)两个函数。

窗口函数与OVER语句一起使用。OVER语句用于对数据进行分组，并对组内元素进行排序。窗口函数用于给组内的值生成序号。

说明

窗口函数中的order by后面必须跟字段名，若order by后面跟数字，该数字会被按照常量处理，因此对目标列没有起到排序的作用。

- **RANK()**

描述：RANK函数为各组内值生成跳跃排序序号，其中，相同的值具有相同序号。

返回值类型：BIGINT

示例：

```
openGauss=# SELECT d_moy, d_fy_week_seq, rank() OVER(PARTITION BY d_moy ORDER BY
d_fy_week_seq) FROM tpods.date_dim WHERE d_moy < 4 AND d_fy_week_seq < 7 ORDER BY 1,2;
 d_moy | d_fy_week_seq | rank
```

```
-----+-----+-----
 1 |          1 | 1
 1 |          1 | 1
 1 |          1 | 1
 1 |          1 | 1
 1 |          1 | 1
 1 |          1 | 1
 1 |          1 | 1
 1 |          1 | 1
 1 |          2 | 8
 1 |          2 | 8
 1 |          2 | 8
 1 |          2 | 8
 1 |          2 | 8
 1 |          2 | 8
 1 |          2 | 8
 1 |          2 | 8
 1 |          3 | 15
 1 |          3 | 15
 1 |          3 | 15
 1 |          3 | 15
 1 |          3 | 15
 1 |          3 | 15
 1 |          3 | 15
 1 |          3 | 15
 1 |          3 | 15
 1 |          4 | 22
 1 |          4 | 22
 1 |          4 | 22
 1 |          4 | 22
 1 |          4 | 22
 1 |          4 | 22
 1 |          4 | 22
 1 |          4 | 22
 1 |          5 | 29
 1 |          5 | 29
 2 |          5 | 1
 2 |          5 | 1
 2 |          5 | 1
 2 |          5 | 1
 2 |          5 | 1
 2 |          6 | 6
 2 |          6 | 6
 2 |          6 | 6
 2 |          6 | 6
 2 |          6 | 6
 2 |          6 | 6
 2 |          6 | 6
 2 |          6 | 6
 2 |          6 | 6
 2 |          6 | 6
```

(42 rows)

- **ROW_NUMBER()**

描述：ROW_NUMBER函数为各组内值生成连续排序序号，其中，相同的值其序号也不相同。

返回值类型：BIGINT

示例：

```
openGauss=# SELECT d_moy, d_fy_week_seq, Row_number() OVER(PARTITION BY d_moy ORDER BY
d_fy_week_seq) FROM tpods.date_dim WHERE d_moy < 4 AND d_fy_week_seq < 7 ORDER BY 1,2;
```

d_moy	d_fy_week_seq	row_number
1	1	1
1	1	2
1	1	3
1	1	4
1	1	5
1	1	6
1	1	7
1	2	8
1	2	9
1	2	10
1	2	11
1	2	12
1	2	13
1	2	14
1	3	15
1	3	16
1	3	17
1	3	18
1	3	19
1	3	20
1	3	21
1	4	22
1	4	23
1	4	24
1	4	25
1	4	26
1	4	27
1	4	28
1	5	29
1	5	30
2	5	1
2	5	2
2	5	3
2	5	4
2	5	5
2	5	6
2	6	7
2	6	8
2	6	9
2	6	10
2	6	11
2	6	12

(42 rows)

- **DENSE_RANK()**

描述: DENSE_RANK函数为各组内值生成连续排序序号, 其中, 相同的值具有相同序号。

返回值类型: BIGINT

示例:

```
openGauss=# SELECT d_moy, d_fy_week_seq, dense_rank() OVER(PARTITION BY d_moy ORDER BY
d_fy_week_seq) FROM tpods.date_dim WHERE d_moy < 4 AND d_fy_week_seq < 7 ORDER BY 1,2;
d_moy | d_fy_week_seq | dense_rank
```

d_moy	d_fy_week_seq	dense_rank
1	1	1
1	1	1
1	1	1
1	1	1
1	1	1
1	1	1
1	1	1
1	2	2
1	2	2
1	2	2
1	2	2
1	2	2
1	2	2

```

1 |      2 |      2
1 |      2 |      2
1 |      3 |      3
1 |      3 |      3
1 |      3 |      3
1 |      3 |      3
1 |      3 |      3
1 |      3 |      3
1 |      3 |      3
1 |      3 |      3
1 |      4 |      4
1 |      4 |      4
1 |      4 |      4
1 |      4 |      4
1 |      4 |      4
1 |      4 |      4
1 |      4 |      4
1 |      4 |      4
1 |      4 |      4
1 |      5 |      5
1 |      5 |      5
2 |      5 |      1
2 |      5 |      1
2 |      5 |      1
2 |      5 |      1
2 |      5 |      1
2 |      6 |      2
2 |      6 |      2
2 |      6 |      2
2 |      6 |      2
2 |      6 |      2
2 |      6 |      2
2 |      6 |      2
2 |      6 |      2
2 |      6 |      2
(42 rows)

```

- PERCENT_RANK()

描述：PERCENT_RANK函数为各组内对应值生成相对序号，即根据公式 $(rank - 1) / (total\ rows - 1)$ 计算所得的值。其中rank为该值依据RANK函数所生成的对应序号，totalrows为该分组内的总元素个数。

返回值类型：DOUBLE PRECISION

示例：

```

openGauss=# SELECT d_moy, d_fy_week_seq, percent_rank() OVER(PARTITION BY d_moy ORDER BY
d_fy_week_seq) FROM tpcds.date_dim WHERE d_moy < 4 AND d_fy_week_seq < 7 ORDER BY 1,2;
d_moy | d_fy_week_seq | percent_rank

```

```

-----+-----
1 |      1 |      0
1 |      1 |      0
1 |      1 |      0
1 |      1 |      0
1 |      1 |      0
1 |      1 |      0
1 |      1 |      0
1 |      1 |      0
1 |      2 | .241379310344828
1 |      2 | .241379310344828
1 |      2 | .241379310344828
1 |      2 | .241379310344828
1 |      2 | .241379310344828
1 |      2 | .241379310344828
1 |      2 | .241379310344828
1 |      3 | .482758620689655
1 |      3 | .482758620689655
1 |      3 | .482758620689655
1 |      3 | .482758620689655
1 |      3 | .482758620689655
1 |      3 | .482758620689655
1 |      3 | .482758620689655
1 |      3 | .482758620689655
1 |      4 | .724137931034483
1 |      4 | .724137931034483
1 |      4 | .724137931034483
1 |      4 | .724137931034483

```

```

1 |      4 | .724137931034483
1 |      4 | .724137931034483
1 |      4 | .724137931034483
1 |      5 | .96551724137931
1 |      5 | .96551724137931
2 |      5 |          0
2 |      5 |          0
2 |      5 |          0
2 |      5 |          0
2 |      5 |          0
2 |      6 | .454545454545455
2 |      6 | .454545454545455
2 |      6 | .454545454545455
2 |      6 | .454545454545455
2 |      6 | .454545454545455
2 |      6 | .454545454545455
2 |      6 | .454545454545455
2 |      6 | .454545454545455
2 |      6 | .454545454545455

```

(42 rows)

- CUME_DIST()

描述：CUME_DIST函数为各组内对应值生成累积分布序号。即根据公式(小于等于当前值的数据行数)/(该分组总行数totalrows)计算所得的相对序号。

返回值类型：DOUBLE PRECISION

示例：

```
openGauss=# SELECT d_moy, d_fy_week_seq, cume_dist() OVER(PARTITION BY d_moy ORDER BY
d_fy_week_seq) FROM tpcls.date_dim e_dim WHERE d_moy < 4 AND d_fy_week_seq < 7 ORDER BY
1,2;
```

```

d_moy | d_fy_week_seq |  cume_dist
-----+-----+-----
1 |      1 | .233333333333333
1 |      1 | .233333333333333
1 |      1 | .233333333333333
1 |      1 | .233333333333333
1 |      1 | .233333333333333
1 |      1 | .233333333333333
1 |      1 | .233333333333333
1 |      2 | .466666666666667
1 |      2 | .466666666666667
1 |      2 | .466666666666667
1 |      2 | .466666666666667
1 |      2 | .466666666666667
1 |      2 | .466666666666667
1 |      2 | .466666666666667
1 |      3 |          .7
1 |      3 |          .7
1 |      3 |          .7
1 |      3 |          .7
1 |      3 |          .7
1 |      3 |          .7
1 |      3 |          .7
1 |      4 | .933333333333333
1 |      4 | .933333333333333
1 |      4 | .933333333333333
1 |      4 | .933333333333333
1 |      4 | .933333333333333
1 |      4 | .933333333333333
1 |      4 | .933333333333333
1 |      5 |          1
1 |      5 |          1
2 |      5 | .416666666666667
2 |      5 | .416666666666667
2 |      5 | .416666666666667
2 |      5 | .416666666666667
2 |      5 | .416666666666667
2 |      6 |          1
2 |      6 |          1
2 |      6 |          1

```



```

2 |      6 |      1
2 |      6 |      1
2 |      6 |      1
2 |      6 |      1
(42 rows)

```

- NTILE(num_buckets integer)

描述：NTILE函数根据num_buckets integer将有序的数据集合平均分配到num_buckets所指定数量的桶中，并将桶号分配给每一行。分配时应尽量做到平均分配。

返回值类型：INTEGER

示例：

```

openGauss=# SELECT d_moy, d_fy_week_seq, ntile(3) OVER(PARTITION BY d_moy ORDER BY
d_fy_week_seq) FROM tpcds.date_dim WHERE d_moy < 4 AND d_fy_week_seq < 7 ORDER BY 1,2;
d_moy | d_fy_week_seq | ntile
-----+-----+-----

```

```

1 |      1 |      1
1 |      1 |      1
1 |      1 |      1
1 |      1 |      1
1 |      1 |      1
1 |      1 |      1
1 |      1 |      1
1 |      2 |      1
1 |      2 |      1
1 |      2 |      1
1 |      2 |      2
1 |      2 |      2
1 |      2 |      2
1 |      2 |      2
1 |      3 |      2
1 |      3 |      2
1 |      3 |      2
1 |      3 |      2
1 |      3 |      2
1 |      3 |      2
1 |      3 |      3
1 |      4 |      3
1 |      4 |      3
1 |      4 |      3
1 |      4 |      3
1 |      4 |      3
1 |      4 |      3
1 |      4 |      3
1 |      5 |      3
1 |      5 |      3
2 |      5 |      1
2 |      5 |      1
2 |      5 |      1
2 |      5 |      1
2 |      5 |      2
2 |      6 |      2
2 |      6 |      2
2 |      6 |      2
2 |      6 |      3
2 |      6 |      3
2 |      6 |      3
2 |      6 |      3
(42 rows)

```

- LAG(value any [, offset integer [, default any]])

描述：LAG函数为各组内对应值生成滞后值。即当前值对应的行数往前偏移offset位后所得行的value值作为序号。若经过偏移后行数不存在，则对应结果取为default值。若无指定，在默认情况下，offset取为1，default值取为NULL。default值的类型需要与value值的类型保持一致。

返回值类型：与参数数据类型相同

示例：

```
openGauss=# SELECT d_moy, d_fy_week_seq, lag(d_moy,3,null) OVER(PARTITION BY d_moy ORDER
BY d_fy_week_seq) FROM tpceds.date_dim WHERE d_moy < 4 AND d_fy_week_seq < 7 ORDER BY 1,2;
d_moy | d_fy_week_seq | lag
```

```
-----+-----+-----
1 |          1 |
1 |          1 |
1 |          1 |
1 |          1 | 1
1 |          1 | 1
1 |          1 | 1
1 |          1 | 1
1 |          2 | 1
1 |          2 | 1
1 |          2 | 1
1 |          2 | 1
1 |          2 | 1
1 |          2 | 1
1 |          2 | 1
1 |          3 | 1
1 |          3 | 1
1 |          3 | 1
1 |          3 | 1
1 |          3 | 1
1 |          3 | 1
1 |          3 | 1
1 |          3 | 1
1 |          4 | 1
1 |          4 | 1
1 |          4 | 1
1 |          4 | 1
1 |          4 | 1
1 |          4 | 1
1 |          4 | 1
1 |          4 | 1
1 |          4 | 1
1 |          5 | 1
1 |          5 | 1
2 |          5 |
2 |          5 |
2 |          5 |
2 |          5 | 2
2 |          5 | 2
2 |          6 | 2
2 |          6 | 2
2 |          6 | 2
2 |          6 | 2
2 |          6 | 2
2 |          6 | 2
2 |          6 | 2
2 |          6 | 2
(42 rows)
```

- LEAD(value any [, offset integer [, default any]])

描述：LEAD函数为各组内对应值生成提前值。即当前值对应的行数向后偏移offset位后所得行的value值作为序号。若经过向后偏移后行数超过当前组内的总行数，则对应结果取为default值。若无指定，在默认情况下，offset取为1，default值取为NULL。default值的类型需要与value值的类型保持一致。

返回值类型：与参数数据类型相同。

示例：

```
openGauss=# SELECT d_moy, d_fy_week_seq, lead(d_fy_week_seq,2) OVER(PARTITION BY d_moy
ORDER BY d_fy_week_seq) FROM tpceds.date_dim WHERE d_moy < 4 AND d_fy_week_seq < 7 ORDER
BY 1,2;
d_moy | d_fy_week_seq | lead
```

```
-----+-----+-----
1 |          1 | 1
1 |          1 | 1
1 |          1 | 1
```

```

1 |      1 | 1
1 |      1 | 1
1 |      1 | 2
1 |      1 | 2
1 |      2 | 2
1 |      2 | 2
1 |      2 | 2
1 |      2 | 2
1 |      2 | 2
1 |      2 | 3
1 |      2 | 3
1 |      3 | 3
1 |      3 | 3
1 |      3 | 3
1 |      3 | 3
1 |      3 | 3
1 |      3 | 3
1 |      3 | 4
1 |      3 | 4
1 |      4 | 4
1 |      4 | 4
1 |      4 | 4
1 |      4 | 4
1 |      4 | 4
1 |      4 | 4
1 |      4 | 5
1 |      4 | 5
1 |      5 |
1 |      5 |
2 |      5 | 5
2 |      5 | 5
2 |      5 | 5
2 |      5 | 6
2 |      5 | 6
2 |      6 | 6
2 |      6 | 6
2 |      6 | 6
2 |      6 | 6
2 |      6 | 6
2 |      6 | 6
2 |      6 |
2 |      6 |
(42 rows)

```

- **FIRST_VALUE(value any)**

描述： FIRST_VALUE函数取各组内的第一个值作为返回结果。

返回值类型： 与参数数据类型相同。

示例：

```

openGauss=# SELECT d_moy, d_fy_week_seq, first_value(d_fy_week_seq) OVER(PARTITION BY d_moy
ORDER BY d_fy_week_seq) FROM tpods.date_dim WHERE d_moy < 4 AND d_fy_week_seq < 7 ORDER
BY 1,2;

```

```

d_moy | d_fy_week_seq | first_value
-----+-----+-----
1 |      1 | 1
1 |      1 | 1
1 |      1 | 1
1 |      1 | 1
1 |      1 | 1
1 |      1 | 1
1 |      1 | 1
1 |      2 | 1
1 |      2 | 1
1 |      2 | 1
1 |      2 | 1
1 |      2 | 1
1 |      2 | 1
1 |      2 | 1
1 |      2 | 1
1 |      2 | 1
1 |      2 | 1
1 |      2 | 1
1 |      2 | 1
1 |      3 | 1
1 |      3 | 1
1 |      3 | 1
1 |      3 | 1

```

```

1 |      3 |      1
1 |      3 |      1
1 |      3 |      1
1 |      4 |      1
1 |      4 |      1
1 |      4 |      1
1 |      4 |      1
1 |      4 |      1
1 |      4 |      1
1 |      4 |      1
1 |      4 |      1
1 |      5 |      1
1 |      5 |      1
2 |      5 |      5
2 |      5 |      5
2 |      5 |      5
2 |      5 |      5
2 |      5 |      5
2 |      6 |      5
2 |      6 |      5
2 |      6 |      5
2 |      6 |      5
2 |      6 |      5
2 |      6 |      5
2 |      6 |      5
2 |      6 |      5
2 |      6 |      5
(42 rows)

```

- LAST_VALUE(value any)

描述: LAST_VALUE函数取各组内的最后一个值作为返回结果。

返回值类型: 与参数数据类型相同。

示例:

```

openGauss=# SELECT d_moy, d_fy_week_seq, last_value(d_moy) OVER(PARTITION BY d_moy ORDER
BY d_fy_week_seq) FROM tpceds.date_dim WHERE d_moy < 4 AND d_fy_week_seq < 6 ORDER BY 1,2;

```

```

d_moy | d_fy_week_seq | last_value
-----+-----+-----
1 |      1 |      1
1 |      1 |      1
1 |      1 |      1
1 |      1 |      1
1 |      1 |      1
1 |      1 |      1
1 |      1 |      1
1 |      2 |      1
1 |      2 |      1
1 |      2 |      1
1 |      2 |      1
1 |      2 |      1
1 |      2 |      1
1 |      2 |      1
1 |      2 |      1
1 |      2 |      1
1 |      2 |      1
1 |      2 |      1
1 |      2 |      1
1 |      2 |      1
1 |      3 |      1
1 |      3 |      1
1 |      3 |      1
1 |      3 |      1
1 |      3 |      1
1 |      3 |      1
1 |      3 |      1
1 |      3 |      1
1 |      3 |      1
1 |      3 |      1
1 |      4 |      1
1 |      4 |      1
1 |      4 |      1
1 |      4 |      1
1 |      4 |      1
1 |      4 |      1
1 |      4 |      1
1 |      4 |      1
1 |      4 |      1
1 |      4 |      1
1 |      5 |      1
1 |      5 |      1
2 |      5 |      2
2 |      5 |      2
2 |      5 |      2

```

```

 2 |      5 |      2
 2 |      5 |      2
(35 rows)

```

- DELTA

描述：返回当前行和前一行的差值。

参数：numeric

返回值类型：numeric

- NTH_VALUE(value any, nth integer)

描述：NTH_VALUE函数返回该组内的第nth行作为结果。若该行不存在，则默认返回NULL。

返回值类型：与参数数据类型相同。

示例：

```

openGauss=# SELECT d_moy, d_fy_week_seq, nth_value(d_fy_week_seq,6) OVER(PARTITION BY
d_moy ORDER BY d_fy_week_seq) FROM tpceds.date_dim WHERE d_moy < 4 AND d_fy_week_seq < 6
ORDER BY 1,2;

```

```

d_moy | d_fy_week_seq | nth_value
-----+-----+-----
 1 |      1 |      1
 1 |      1 |      1
 1 |      1 |      1
 1 |      1 |      1
 1 |      1 |      1
 1 |      1 |      1
 1 |      1 |      1
 1 |      1 |      1
 1 |      2 |      1
 1 |      2 |      1
 1 |      2 |      1
 1 |      2 |      1
 1 |      2 |      1
 1 |      2 |      1
 1 |      2 |      1
 1 |      2 |      1
 1 |      2 |      1
 1 |      2 |      1
 1 |      2 |      1
 1 |      3 |      1
 1 |      3 |      1
 1 |      3 |      1
 1 |      3 |      1
 1 |      3 |      1
 1 |      3 |      1
 1 |      3 |      1
 1 |      3 |      1
 1 |      3 |      1
 1 |      3 |      1
 1 |      4 |      1
 1 |      4 |      1
 1 |      4 |      1
 1 |      4 |      1
 1 |      4 |      1
 1 |      4 |      1
 1 |      4 |      1
 1 |      4 |      1
 1 |      4 |      1
 1 |      4 |      1
 1 |      5 |      1
 1 |      5 |      1
 2 |      5 |
 2 |      5 |
 2 |      5 |
 2 |      5 |
 2 |      5 |
(35 rows)

```

11.5.20 安全函数

安全函数

- gs_encrypt_aes128(encryptstr,keyst)

描述：以keyst为密钥对encryptstr字符串进行加密，返回加密后的字符串。keyst的长度范围为8~16字节，至少包含3种字符（大写字母、小写字母、数字、特殊字符）。

返回值类型：text

返回值长度：至少为92字节，不超过 $4 * ((Len+68)/3)$ 字节，其中Len为加密前数据长度（单位为字节）。

示例：

```
openGauss=# SELECT gs_encrypt_aes128('MPPDB','Asdf1234');
          gs_encrypt_aes128
-----
gwditQLQG8NhFw4OuoKhhQJoXojhFLYkjeG0aYdSctLCnIUgkNwwYI04KbuhmcGZp8jWizBdR1vU9Cspjuzl0lbz12A=
(1 row)
```

📖 说明

由于该函数的执行过程需要传入解密口令，为了安全起见，gsq工具不会将包含该函数名字样的SQL记录入执行历史。即无法在gsq里通过上下翻页功能找到该函数的执行历史。

- **gs_encrypt(encryptstr,keyst, encrypttype)**

描述：根据encrypttype，以keyst为密钥对encryptstr字符串进行加密，返回加密后的字符串。keyst的长度范围为8~16字节，至少包含3种字符（大写字母、小写字母、数字、特殊字符），encrypttype可以是aes128或sm4。

返回值类型：text

示例：

```
openGauss=# SELECT gs_encrypt('MPPDB','Asdf1234','sm4');
          gs_encrypt
-----
ZBzOmaGA4Bb+coyucJ0B8AkiShqc
(1 row)
```

📖 说明

由于该函数的执行过程需要传入解密口令，为了安全起见，gsq工具不会将包含该函数名字样的SQL记录入执行历史。即无法在gsq里通过上下翻页功能找到该函数的执行历史。

- **gs_decrypt_aes128(decryptstr,keyst)**

描述：以keyst为密钥对decrypt字符串进行解密，返回解密后的字符串。解密使用的keyst必须保证与加密时使用的keyst一致才能正常解密。keyst不得为空。

📖 说明

此参数需要结合gs_encrypt_aes128加密函数共同使用。

返回值类型：text

示例：

```
openGauss=# SELECT
gs_decrypt_aes128('gwditQLQG8NhFw4OuoKhhQJoXojhFLYkjeG0aYdSctLCnIUgkNwwYI04KbuhmcGZp8jWizBdR1vU9Cspjuzl0lbz12A=','1234');
          gs_decrypt_aes128
-----
MPPDB
(1 row)
```

📖 说明

由于该函数的执行过程需要传入解密口令，为了安全起见，gsq工具不会将包含该函数名字样的SQL记录入执行历史；即无法在gsq里通过上下翻页功能找到该函数的执行历史。

- **gs_decrypt(decryptstr,keyst, decrypttype)**
描述：根据decrypttype，以keyst为密钥对decrypt字符串进行解密，返回解密后的字符串。解密使用的decrypttype 及keyst必须保证与加密时使用的encrypttype 及keyst一致才能正常解密。keyst不得为空。decrypttype可以是aes128或sm4。
此函数需要结合gs_encrypt加密函数共同使用。
返回值类型：text
示例：

```
openGauss=# select gs_decrypt('ZbZomaGA4Bb+coyucJ0B8AkIshqc','Asdf1234','sm4');
gs_decrypt
-----
MPPDB
(1 row)
```
- **说明**
由于该函数的执行过程需要传入解密口令，为了安全起见，gsqI工具不会将包含该函数名字样的SQL记录入执行历史；即无法在gsqI里通过上下翻页功能找到该函数的执行历史。
- **gs_password_deadline**
描述：显示当前帐户密码离过期还距离多少天。
返回值类型：interval
示例：

```
openGauss=# SELECT gs_password_deadline();
gs_password_deadline
-----
83 days 17:44:32.196094
(1 row)
```
- **gs_password_notifytime()**
描述：显示帐户密码到期前提醒的天数。
返回值类型：int32
- **login_audit_messages(BOOLEAN)**
描述：查看登录用户的登录信息。
返回值类型：元组
示例：
 - 查看上一次登录成功的日期、时间和IP等信息。

```
openGauss=> select * from login_audit_messages(true);
username | database | logintime      | mytype | result | client_conninfo
-----+-----+-----+-----+-----+-----
omm      | openGauss | 2020-06-29 21:56:40+08 | login_success | ok | gsqI@[local]
(1 row)
```
 - 查看自从上一次登录成功以来登录失败的尝试次数、日期和时间。

```
openGauss=> select * from login_audit_messages(false);
username | database | logintime      | mytype | result | client_conninfo
-----+-----+-----+-----+-----+-----
omm      | openGauss | 2020-06-29 21:57:55+08 | login_failed | failed | [unknown]@[local]
omm      | openGauss | 2020-06-29 21:57:53+08 | login_failed | failed | [unknown]@[local]
(2 rows)
```
- **login_audit_messages_pid**
描述：查看登录用户的登录信息。与login_audit_messages的区别在于结果基于当前backendid向前查找。所以不会因为同一用户的后续登录，而影响本次登录的查询结果。也就是查询不到该用户后续登录的信息。
返回值类型：元组

📖 说明

在开启线程池的情况下，由于线程切换，同一session中获取到的backendid可能会发生变化，因此会造成多次调用该函数返回值不一致的情况。不建议用户在开启线程池的情况下调用此函数。

示例：

- 查看上一次登录成功的日期、时间和IP等信息。

```
openGauss=> SELECT * FROM login_audit_messages_pid(true);
username | database | logintime      | mytype | result | client_conninfo | backendid
-----+-----+-----+-----+-----+-----+-----
omm      | openGauss | 2020-06-29 21:56:40+08 | login_success | ok    | gsql@[local] |
139823109633792
(1 row)
```

- 查看自从上一次登录成功以来登录失败的尝试次数、日期和时间。

```
openGauss=> SELECT * FROM login_audit_messages_pid(false);
username | database | logintime      | mytype | result | client_conninfo | backendid
-----+-----+-----+-----+-----+-----+-----
omm      | openGauss | 2020-06-29 21:57:55+08 | login_failed | failed | [unknown]@[local] |
139823109633792
omm      | openGauss | 2020-06-29 21:57:53+08 | login_failed | failed | [unknown]@[local] |
139823109633792
(2 rows)
```

- inet_server_addr

描述：显示服务器IP信息。

返回值类型：inet

示例：

```
openGauss=# SELECT inet_server_addr();
inet_server_addr
-----
10.10.0.13
(1 row)
```

📖 说明

- 上面是以客户端在10.10.0.50上，服务器端在10.10.0.13上为例。
- 如果是通过本地连接，使用此接口显示为空。

- inet_client_addr

描述：显示客户端IP信息。

返回值类型：inet

示例：

```
openGauss=# SELECT inet_client_addr();
inet_client_addr
-----
10.10.0.50
(1 row)
```

📖 说明

- 上面是以客户端在10.10.0.50上，服务器端在10.10.0.13上为例。
- 如果是通过本地连接，使用此接口显示为空。

- pg_query_audit

描述：查看数据库主节点审计日志。

返回值类型：record

函数返回字段如下：

名称	类型	描述
time	timestamp with time zone	操作时间
type	text	操作类型
result	text	操作结果
userid	oid	用户id
username	text	执行操作的用户名
database	text	数据库名称
client_conninfo	text	客户端连接信息
object_name	text	操作对象名称
detail_info	text	执行操作详细信息
node_name	text	节点名称
thread_id	text	线程id
local_port	text	本地端口
remote_port	text	远端端口

函数使用方法及示例请参考[查看审计结果](#)。

- pg_delete_audit描述：删除指定时间段的审计日志。返回值类型：void 函数使用方法及示例请参考维护审计日志。
- alldigitsmasking
描述：脱敏策略的内部函数，对所有字符进行脱敏。
参数：col text, letter character default '0'
返回值类型：text
- creditcardmasking
描述：脱敏策略的内部函数，对所有信用卡信息进行脱敏。
参数：col text, letter character default 'x'
返回值类型：text
- randommasking
描述：脱敏策略的内部函数，使用随机策略。
参数：col text
返回值类型：text
- fullemailmasking
描述：脱敏策略的内部函数，对出现最后一个'!'之前的文本（除'@'符外）进行脱敏。

参数: col text, letter character default 'x'

返回值类型: text

- basicemailmasking
描述: 脱敏策略的内部函数, 对出现第一个 '@' 之前的文本进行脱敏。
参数: col text, letter character default 'x'
返回值类型: text
- shufflemasking
描述: 脱敏策略的内部函数, 对字符进行乱序排列。
参数: col text
返回值类型: text

11.5.21 账本数据库的函数

当前特性是实验室特性, 使用时请联系华为工程师提供技术支持。

- get_dn_hist_rehash(text, text)
描述: 返回指定防篡改用户表的表级数据hash值。该函数仅供分布式使用。
参数类型: text
返回值类型: hash16
- ledger_hist_check(text, text)
描述: 校验指定防篡改用户表的表级数据hash值与其对应历史表hash一致性。
参数类型: text
返回值类型: Boolean
- ledger_hist_repair(text, text)
描述: 修复指定防篡改用户表对应的历史表hash值, 使之与用户表hash一致, 返回hash差值。
参数类型: text
返回值类型: hash16
- ledger_hist_archive(text, text)
描述: 归档指定防篡改用户表对应的历史表至审计日志目录中hist_back文件夹下。
参数类型: text
返回值类型: Boolean
- ledger_gchain_check(text, text)
描述: 校验指定防篡改用户表对应的历史表hash与全局历史表对应的relhash一致性。
参数类型: text
返回值类型: Boolean
- ledger_gchain_repair(text, text)
描述: 修复指定防篡改用户表在全局历史表中的relhash, 使之与其历史表hash一致, 返回hash差值。
参数类型: text
返回值类型: hash16

- ledger_gchain_archive(void)
描述：归档全局历史表至审计日志目录中hist_back文件夹下。
参数类型：void
返回值类型：Boolean
- hash16in(cstring)
描述：将输入16进制字符串转化成内部hash16形式。
参数类型：cstring
返回值类型：hash16
- hash16out(hash16)
描述：将内部hash16类型的数据转码转化为16进制cstring类型。
参数类型：hash16
返回值类型：cstring
- hash32in(cstring)
描述：将输入16进制字符串（32个字符）转化成内部类型hash32形式。
参数类型：cstring
返回值类型：hash32
- hash32out(hash32)
描述：将内部hash32类型的数据转码转化为16进制cstring类型。
参数类型：cstring
返回值类型：hash32

11.5.22 密态等值的函数

- byteawithoutorderwithequalcolin(cstring)
描述：将输入转码转化成内部byteawithoutorderwithequalcol形式。
参数类型：cstring
返回值类型：byteawithoutorderwithequalcol
- byteawithoutorderwithequalcolout(byteawithoutorderwithequalcol)
描述：将内部byteawithoutorderwithequalcol类型的数据转码转化为cstring类型。
参数类型：byteawithoutorderwithequalcol
返回值类型：cstring
- byteawithoutorderwithequalcolsend(byteawithoutorderwithequalcol)
描述：将byteawithoutorderwithequalcol类型的数据转码转化为bytea类型。
参数类型：byteawithoutorderwithequalcol
返回值类型：bytea
- byteawithoutorderwithequalcolrecv(internal)
描述：将byteawithoutorderwithequalcol类型的数据转码转化为byteawithoutorderwithequalcol类型。
参数类型：internal
返回值类型：byteawithoutorderwithequalcol

- `byteawithoutorderwithequalcoltypmodin(_cstring)`
描述：将`byteawithoutorderwithequalcol`类型的数据转码转化为`byteawithoutorderwithequalcol`类型。
参数类型：`_cstring`
返回值类型：`int4`
- `byteawithoutorderwithequalcoltypmodout(int4)`
描述：将`int4`类型的数据转码转化为`cstring`类型。
参数类型：`int4`
返回值类型：`cstring`
- `byteawithoutordercolin(cstring)`
描述：将输入转码转化成内部`byteawithoutordercolin`形式。
参数类型：`cstring`
返回值类型：`byteawithoutordercol`
- `byteawithoutordercolout(byteawithoutordercol)`
描述：将内部`byteawithoutordercol`类型的数据转码转化为`cstring`类型。
参数类型：`byteawithoutordercol`
返回值类型：`cstring`
- `byteawithoutordercolsend(byteawithoutordercol)`
描述：将`byteawithoutordercol`类型的数据转码转化为`bytea`类型。
参数类型：`byteawithoutordercol`
返回值类型：`bytea`
- `byteawithoutordercolrecv(internal)`
描述：将`byteawithoutordercol`类型的数据转码转化为`byteawithoutordercol`类型。
参数类型：`internal`
返回值类型：`byteawithoutordercol`
- `byteawithoutorderwithequalcolcmp(byteawithoutorderwithequalcol, byteawithoutorderwithequalcol)`
描述：比较两个`byteawithoutorderwithequalcol`类型的数据大小，若第一个参数小于第二个参数，返回-1，若等于，返回0，若大于，则返回1。
参数类型：`byteawithoutorderwithequalcol`, `byteawithoutorderwithequalcol`
返回值类型：`int4`
- `byteawithoutorderwithequalcolcmpbytea(byteawithoutorderwithequalcol, bytea)`
描述：比较`byteawithoutorderwithequalcol`和`bytea`数据大小，若第一个参数小于第二个参数，返回-1，若等于，返回0，若大于，则返回1。
参数类型：`byteawithoutorderwithequalcol`, `bytea`
返回值类型：`int4`
- `byteawithoutorderwithequalcolcmpbyteal(bytea, byteawithoutorderwithequalcol)`
描述：比较`bytea`和`byteawithoutorderwithequalcol`数据大小，若第一个参数小于第二个参数，返回-1，若等于，返回0，若大于，则返回1。

参数类型: `byteawithoutorderwithequalcol`, `bytea`

返回值类型: `int4`

- `byteawithoutorderwithequalcoleq(byteawithoutorderwithequalcol, byteawithoutorderwithequalcol)`

描述: 比较两个`byteawithoutorderwithequalcol`类型的数据是否相同, 相同则返回`true`, 否则返回`false`。

参数类型: `byteawithoutorderwithequalcol`, `bytea`

返回值类型: `bool`

- `byteawithoutorderwithequalcoleqbyteal(bytea, byteawithoutorderwithequalcol)`

描述: 比较`bytea`和`byteawithoutorderwithequalcol`数据是否相同, 相同则返回`true`, 否则返回`false`。

参数类型: `bytea`, `byteawithoutorderwithequalcol`

返回值类型: `bool`

- `byteawithoutorderwithequalcoleqbytear(byteawithoutorderwithequalcol, bytea)`

描述: 比较`byteawithoutorderwithequalcol`和`bytea`数据是否相同, 相同则返回`true`, 否则返回`false`。

参数类型: `byteawithoutorderwithequalcol`, `bytea`

返回值类型: `bool`

- `byteawithoutorderwithequalcolne(byteawithoutorderwithequalcol, byteawithoutorderwithequalcol)`

描述: 比较两个`byteawithoutorderwithequalcol`类型的数据是否不相同, 不相同则返回`true`, 否则返回`false`。

参数类型: `byteawithoutorderwithequalcol`, `byteawithoutorderwithequalcol`

返回值类型: `bool`

- `byteawithoutorderwithequalcolnebyteal(bytea, byteawithoutorderwithequalcol)`

描述: 比较`bytea`和`byteawithoutorderwithequalcol`数据是否相同, 相同则返回`true`, 否则返回`false`。

参数类型: `bytea`, `byteawithoutorderwithequalcol`

返回值类型: `bool`

- `byteawithoutorderwithequalcolnebytear(byteawithoutorderwithequalcol, bytea)`

描述: 比较`byteawithoutorderwithequalcol`和`bytea`数据是否不相同, 相同则返回`true`, 否则返回`false`。

参数类型: `byteawithoutorderwithequalcol`, `bytea`

返回值类型: `bool`

- `hll_hash_byteawithoutorderwithequalcol(byteawithoutorderwithequalcol)`

描述: 返回`byteawithoutorderwithequalcol`的`hll`哈希值。

参数类型: `byteawithoutorderwithequalcol`

返回值类型: `hll_hashval`

示例

byteawwithoutorderwithequalcolin、byteawwithoutorderwithequalcolout等函数为数据库内核中数据类型byteawwithoutorderwithequalcol指定的in、out、send、recv等读写格式转换函数，具体可参考bytea类型的byteain、byteaout等函数，但会对本地的cek进行验证，需要密文字段中有本地存在的cekoid才能执行成功。

```
-- 例如存在加密表int_type, int_col2为其加密列
-- 使用非密态客户端连接数据库, 查询加密列密文
openGauss=# select int_col2 from int_type;
           int_col2
-----
\x01c35301bf421c8edf38c34704bcc82838742917778ccb402a1b7452ad4a6ac7371acc0ac33100000035fe3424
919854c86194f1aa5bb4e1ca656e8fc6d05324a1419b69f488bdc3c6
(1 row)

-- 将加密列密文当做byteawwithoutorderwithequalcolin入参, 格式从cstring输入转码转化成内部
byteawwithoutorderwithequalcol形式
openGauss=# select
byteawwithoutorderwithequalcolin('\x01c35301bf421c8edf38c34704bcc82838742917778ccb402a1b7452ad4a
6ac7371acc0ac33100000035fe3424919854c86194f1aa5bb4e1ca656e8fc6d05324a1419b69f488bdc3c6');
           byteawwithoutorderwithequalcolin
-----
\x01c35301bf421c8edf38c34704bcc82838742917778ccb402a1b7452ad4a6ac7371acc0ac33100000035fe3424
919854c86194f1aa5bb4e1ca656e8fc6d05324a1419b69f488bdc3c6
(1 row)
```

由于byteawwithoutorderwithequalcolin等的实现会对cek进行查找，并且判断是否为正常加密后的数据类型。

因此如果用户输入数据的格式不是加密后的数据格式，并且在本地不存在对应cek的情况下，会返回错误。

```
openGauss=# SELECT * FROM
byteawwithoutorderwithequalcolsend('\x907219912381298461289346129':byteawwithoutorderwithequalcol);
ERROR: cek with OID 596711794 not found
LINE 1: SELECT * FROM byteawwithoutorderwithequalcolsend('\x907219912...
                        ^

openGauss=# SELECT * FROM
byteawwithoutordercolout('\x907219019999999999999912381298461289346129');
ERROR: cek with OID 2566986098 not found
LINE 1: SELECT * FROM byteawwithoutordercolout('\x907219019999999999...

SELECT * FROM
byteawwithoutorderwithequalcolrecv('\x907219019999999999999912381298461289346129':byteawwithoutorde
rwithequalcol);
ERROR: cek with OID 2566986098 not found
                        ^

openGauss=# SELECT * FROM
byteawwithoutorderwithequalcolsend('\x907219019999999999999912381298461289346129':byteawwithoutorde
rwithequalcol);
ERROR: cek with OID 2566986098 not found
LINE 1: SELECT * FROM byteawwithoutorderwithequalcolsend('\x907219019...
                        ^
```

11.5.23 返回集合的函数

序列号生成函数

- generate_series(start, stop)

描述：生成一个数值序列，从start到stop，步长为1。

参数类型：int、bigint、numeric

返回值类型：setof int、setof bigint、setof numeric（与参数类型相同）

- generate_series(start, stop, step)

描述：生成一个数值序列，从start到stop，步长为step。

参数类型：int、bigint、numeric

返回值类型：setof int、setof bigint、setof numeric（与参数类型相同）

- generate_series(start, stop, step interval)

描述：生成一个数值序列，从start到stop，步长为step。

参数类型：timestamp或timestamp with time zone

返回值类型：setof timestamp或setof timestamp with time zone（与参数类型相同）

如果step是正数且start大于stop，则返回零行。相反，如果step是负数且start小于stop，则也返回零行。如果输入是NULL，同样产生零行。如果step为零则是一个错误。

示例：

```
openGauss=# SELECT * FROM generate_series(2,4);
generate_series
-----
      2
      3
      4
(3 rows)

openGauss=# SELECT * FROM generate_series(5,1,-2);
generate_series
-----
      5
      3
      1
(3 rows)

openGauss=# SELECT * FROM generate_series(4,3);
generate_series
-----
(0 rows)

--这个示例应用于date-plus-integer操作符。
openGauss=# SELECT current_date + s.a AS dates FROM generate_series(0,14,7) AS s(a);
dates
-----
2017-06-02
2017-06-09
2017-06-16
(3 rows)

openGauss=# SELECT * FROM generate_series('2008-03-01 00:00'::timestamp, '2008-03-04 12:00', '10
hours');
generate_series
-----
2008-03-01 00:00:00
2008-03-01 10:00:00
2008-03-01 20:00:00
2008-03-02 06:00:00
2008-03-02 16:00:00
2008-03-03 02:00:00
2008-03-03 12:00:00
2008-03-03 22:00:00
```

```
2008-03-04 08:00:00
(9 rows)
```

下标生成函数

- `generate_subscripts(array anyarray, dim int)`
描述：生成一系列包括给定数组的下标。
返回值类型：setof int
- `generate_subscripts(array anyarray, dim int, reverse boolean)`
描述：生成一系列包括给定数组的下标。当reverse为真时，该系列则以相反的顺序返回。
返回值类型：setof int

`generate_subscripts`是一个为给定数组中的指定维度生成有效下标集的函数。如果数组中没有所请求的维度或者NULL数组，返回零行（但是会给数组元素为空的返回有效下标）。示例：

```
--基本用法。
openGauss=# SELECT generate_subscripts('{NULL,1,NULL,2}'::int[], 1) AS s;
s
----
1
2
3
4
(4 rows)
--unnest一个2D数组。
openGauss=# CREATE OR REPLACE FUNCTION unnest2(anyarray)
RETURNS SETOF anyelement AS $$
SELECT $1[i][j]
FROM generate_subscripts($1,1) g1(i),
generate_subscripts($1,2) g2(j);
$$ LANGUAGE sql IMMUTABLE;

openGauss=# SELECT * FROM unnest2(ARRAY[[1,2],[3,4]]);
unnest2
-----
1
2
3
4
(4 rows)

--删除函数。
openGauss=# DROP FUNCTION unnest2;
```

11.5.24 条件表达式函数

条件表达式函数

- `coalesce(expr1, expr2, ..., exprn)`
描述：
返回参数列表中第一个非NULL的参数值。
`COALESCE(expr1, expr2)` 等价于 `CASE WHEN expr1 IS NOT NULL THEN expr1 ELSE expr2 END`。
示例：

```
openGauss=# SELECT coalesce(NULL,'hello');
coalesce
-----
```



```
hello
(1 row)
```

备注:

- 如果表达式列表中的所有表达式都等于NULL，则本函数返回NULL。
- 它常用于在显示数据时用缺省值替换NULL。
- 和CASE表达式一样，COALESCE不会计算不需要用来判断结果的参数；即在第一个非空参数右边的参数不会被计算。

- decode(base_expr, compare1, value1, Compare2,value2, ... default)

描述: 把base_expr与后面的每个compare(n) 进行比较, 如果匹配返回相应的value(n)。如果没有发生匹配, 则返回default。

示例:

```
openGauss=# SELECT decode('A','A',1,'B',2,0);
case
-----
1
(1 row)
```

- nullif(expr1, expr2)

描述: 当且仅当expr1和expr2相等时, NULLIF才返回NULL, 否则它返回expr1。

nullif(expr1, expr2) 逻辑上等价于CASE WHEN expr1 = expr2 THEN NULL ELSE expr1 END。

示例:

```
openGauss=# SELECT nullif('hello','world');
nullif
-----
hello
(1 row)
```

备注:

如果两个参数的数据类型不同, 则:

- 若两种数据类型之间存在隐式转换, 则以其中优先级较高的数据类型为基准将另一个参数隐式转换成该类型, 转换成功则进行计算, 转换失败则返回错误。如:

```
openGauss=# SELECT nullif('1234'::VARCHAR,123::INT4);
nullif
-----
1234
(1 row)
```

```
openGauss=# SELECT nullif('1234'::VARCHAR,'2012-12-24'::DATE);
ERROR: invalid input syntax for type timestamp: "1234"
```

- 若两种数据类型之间不存在隐式转换, 则返回错误。如:

```
openGauss=# SELECT nullif(TRUE::BOOLEAN,'2012-12-24'::DATE);
ERROR: operator does not exist: boolean = timestamp without time zone
LINE 1: SELECT nullif(TRUE::BOOLEAN,'2012-12-24'::DATE) FROM sys_dummy;
      ^
HINT: No operator matches the given name and argument type(s). You might need to add explicit type casts.
```

- nvl(expr1 , expr2)

描述:

- 如果expr1为NULL则返回expr2。
- 如果expr1非NULL, 则返回expr1。

示例:

```
openGauss=# SELECT nvl('hello','world');
nvl
```

```
-----  
hello  
(1 row)
```

备注：参数expr1和expr2可以为任意类型，当NVL的两个参数不属于同类型时，看第二个参数是否可以向第一个参数进行隐式转换。如果可以则返回第一个参数类型，否则返回错误。

- `greatest(expr1 [, ...])`

描述：获取并返回参数列表中值最大的表达式的值。

返回值类型：

示例：

```
openGauss=# SELECT greatest(1*2,2-3,4-1);  
greatest  
-----  
3  
(1 row)  
openGauss=# SELECT greatest('HARRY', 'HARRIOT', 'HAROLD');  
greatest  
-----  
HARRY  
(1 row)
```

- `least(expr1 [, ...])`

描述：获取并返回参数列表中值最小的表达式的值。

示例：

```
openGauss=# SELECT least(1*2,2-3,4-1);  
least  
-----  
-1  
(1 row)  
openGauss=# SELECT least('HARRY','HARRIOT','HAROLD');  
least  
-----  
HAROLD  
(1 row)
```

- `EMPTY_BLOB()`

描述：使用EMPTY_BLOB在INSERT或UPDATE语句中初始化一个BLOB变量，取值为NULL。

返回值类型：BLOB

示例：

```
--新建表  
openGauss=# CREATE TABLE blob_tb(b blob,id int);  
--插入数据  
openGauss=# INSERT INTO blob_tb VALUES (empty_blob(),1);  
--删除表  
openGauss=# DROP TABLE blob_tb;
```

备注：使用DBE_LOB.GET_LENGTH求得的长度为0。

11.5.25 系统信息函数

会话信息函数

- `current_catalog`

描述：当前数据库的名称（在标准SQL中称"catalog"）。

返回值类型：name

示例：

```
openGauss=# SELECT current_catalog;  
current_database
```

```
-----  
openGauss  
(1 row)
```

- `current_database()`

描述：当前数据库的名称。

返回值类型：name

示例：

```
openGauss=# SELECT current_database();  
current_database
```

```
-----  
openGauss  
(1 row)
```

- `current_query()`

描述：由客户端提交的当前执行语句（可能包含多个声明）。

返回值类型：text

示例：

```
openGauss=# SELECT current_query();  
current_query
```

```
-----  
SELECT current_query();  
(1 row)
```

- `current_schema[()]`

描述：当前模式的名称。

返回值类型：name

示例：

```
openGauss=# SELECT current_schema();  
current_schema
```

```
-----  
public  
(1 row)
```

备注：`current_schema`返回在搜索路径中第一个顺位有效的模式名。（如果搜索路径为空则返回NULL，没有有效的模式名也返回NULL）。如果创建表或者其他命名对象时没有声明目标模式，则将使用这些对象的模式。

- `current_schemas(Boolean)`

描述：搜索路径中的模式名称。

返回值类型：name[]

示例：

```
openGauss=# SELECT current_schemas(true);  
current_schemas
```

```
-----  
{pg_catalog,public}  
(1 row)
```

备注：

`current_schemas(Boolean)`返回搜索路径中所有模式名称的数组。布尔选项决定像`pg_catalog`这样隐含包含的系统模式是否包含在返回的搜索路径中。

说明

搜索路径可以通过运行时设置更改。命令是：

```
SET search_path TO schema [, schema, ...]
```

- `current_user`

描述：当前执行环境下的用户名。

返回值类型：name

示例：

```
openGauss=# SELECT current_user;
current_user
-----
omm
(1 row)
```

备注：`current_user`是用于权限检查的用户标识。通常，他表示会话用户，但是可以通过**SET ROLE**改变他。在函数执行的过程中随着属性SECURITY DEFINER的改变，其值也会改变。

- `definer_current_user`

描述：当前执行环境下的用户名。

返回值类型：name

示例：

```
openGauss=# SELECT definer_current_user();
definer_current_user
-----
omm
(1 row)
```

- `pg_current_sessionid()`

描述：当前执行环境下的会话ID。

返回值类型：text

示例：

```
openGauss=# SELECT pg_current_sessionid();
pg_current_sessionid
-----
1579228402.140190434944768
(1 row)
```

备注：`pg_current_sessionid()`是用于获取当前执行环境下的会话ID。其组成结构为：时间戳.会话ID，当线程池模式开启（`enable_thread_pool=on`）时，会话ID为SessionID；而线程池模式关闭时，会话ID为ThreadID。

- `pg_current_sessid`

描述：当前执行环境下的会话ID。

返回值类型：text

示例：

```
openGauss=# select pg_current_sessid();
pg_current_sessid
-----
140308875015936
(1 row)
```

备注：在线程池模式下获得当前会话的会话ID，非线程池模式下获得当前会话对应的后台线程ID。

- `pg_current_userid`

描述：当前用户ID。

返回值类型：text

```
openGauss=# SELECT pg_current_userid();
pg_current_userid
-----
```

```
10  
(1 row)
```

- `working_version_num()`

描述: 版本序号信息。返回一个系统兼容性有关的版本序号。

返回值类型: int

示例:

```
openGauss=# SELECT working_version_num();  
working_version_num  
-----  
          92231  
(1 row)
```

- `tablespace_oid_name()`

描述: 根据表空间oid, 查找表空间名称。

返回值类型: text

示例:

```
openGauss=# select tablespace_oid_name(1663);  
tablespace_oid_name  
-----  
pg_default  
(1 row)
```

- `inet_client_addr()`

描述: 连接的远端地址。inet_client_addr返回当前客户端的IP地址。

说明

此函数只有在远程连接模式下有效。

返回值类型: inet

示例:

```
openGauss=# SELECT inet_client_addr();  
inet_client_addr  
-----  
10.10.0.50  
(1 row)
```

- `inet_client_port()`

描述: 连接的远端端口。inet_client_port返回当前客户端的端口号。

说明

此函数只有在远程连接模式下有效。

返回值类型: int

示例:

```
openGauss=# SELECT inet_client_port();  
inet_client_port  
-----  
          33143  
(1 row)
```

- `inet_server_addr()`

描述: 连接的本地地址。inet_server_addr返回服务器接收当前连接用的IP地址。

说明

此函数只有在远程连接模式下有效。

返回值类型: inet

示例:

```
openGauss=# SELECT inet_server_addr();
inet_server_addr
-----
10.10.0.13
(1 row)
```

- `inet_server_port()`

描述: 连接的本地端口。`inet_server_port`返回接收当前连接的端口号。如果是通过Unix-domain socket连接的, 则所有这些函数都返回NULL。

说明

此函数只有在远程连接模式下有效。

返回值类型: int

示例:

```
openGauss=# SELECT inet_server_port();
inet_server_port
-----
8000
(1 row)
```

- `pg_backend_pid()`

描述: 当前会话连接的服务进程的进程ID。

返回值类型: int

示例:

```
openGauss=# SELECT pg_backend_pid();
pg_backend_pid
-----
140229352617744
(1 row)
```

- `pg_conf_load_time()`

描述: 配置加载时间。`pg_conf_load_time`返回最后加载服务器配置文件的时间戳。

返回值类型: timestamp with time zone

示例:

```
openGauss=# SELECT pg_conf_load_time();
pg_conf_load_time
-----
2017-09-01 16:05:23.89868+08
(1 row)
```

- `pg_my_temp_schema()`

描述: 会话的临时模式的OID, 不存在则为0。

返回值类型: oid

示例:

```
openGauss=# SELECT pg_my_temp_schema();
pg_my_temp_schema
-----
0
(1 row)
```

备注: `pg_my_temp_schema`返回当前会话中临时模式的OID, 如果不存在(没有创建临时表)的话则返回0。如果给定的OID是其它会话中临时模式的OID, `pg_is_other_temp_schema`则返回true。

- `pg_is_other_temp_schema(oid)`

描述：是否为另一个会话的临时模式。

返回值类型：Boolean

示例：

```
openGauss=# SELECT pg_is_other_temp_schema(25356);
pg_is_other_temp_schema
-----
f
(1 row)
```

- `pg_listening_channels()`

描述：会话正在侦听的信道名称。

返回值类型：setof text

示例：

```
openGauss=# SELECT pg_listening_channels();
pg_listening_channels
-----
(0 rows)
```

备注：pg_listening_channels返回当前会话正在侦听的一组信道名称。

- `pg_postmaster_start_time()`

描述：服务器启动时间。pg_postmaster_start_time返回服务器启动时的timestamp with time zone。

返回值类型：timestamp with time zone

示例：

```
openGauss=# SELECT pg_postmaster_start_time();
pg_postmaster_start_time
-----
2017-08-30 16:02:54.99854+08
(1 row)
```

- `pg_get_ruledef(rule_oid)`

描述：获取规则的CREATE RULE命令。

返回值类型：text

示例：

```
openGauss=# select * from pg_get_ruledef(24828);
pg_get_ruledef
-----
CREATE RULE t1_ins AS ON INSERT TO t1 DO INSTEAD INSERT INTO t2 (id) VALUES (new.id);
(1 row)
```

- `sessionid2pid()`

描述：从sessionid中得到pid信息（例如，gs_session_stat中sessid列）。

返回值类型：int8

示例：

```
openGauss=# select sessionid2pid(sessid::cstring) from gs_session_stat limit 2;
sessionid2pid
-----
139973107902208
139973107902208
(2 rows)
```

- `session_context('namespace', 'parameter')`

描述：获取并返回指定namespace下参数parameter的值。

返回值类型：VARCHAR

示例：

```
openGauss=# SELECT session_context('USERENV', 'CURRENT_SCHEMA');
session_context
```

```
-----
public
(1 row)
```

备注：当前支持的parameter: current_user, current_schema, client_info, ip_address, sessionid, sid.

- pg_trigger_depth()

描述：触发器的嵌套层次。

返回值类型：int

示例：

```
openGauss=# SELECT pg_trigger_depth();
pg_trigger_depth
-----
0
(1 row)
```

- session_user

描述：会话用户名。

返回值类型：name

示例：

```
openGauss=# SELECT session_user;
session_user
-----
omm
(1 row)
```

备注：session_user通常是连接当前数据库的初始用户，不过系统管理员可以用 **SET SESSION AUTHORIZATION** 修改这个设置。

- user

描述：等价于current_user。

返回值类型：name

示例：

```
openGauss=# SELECT user;
current_user
-----
omm
(1 row)
```

- getpgusername()

描述：获取数据库用户名。

返回值类型：name

示例：

```
openGauss=# select getpgusername();
getpgusername
-----
GaussDB_userna
(1 row)
```

- getdatabaseencoding()

描述：获取数据库编码方式。

返回值类型：name

示例：

```
openGauss=# select getdatabaseencoding();
getdatabaseencoding
```

- ```

SQL_ASCII
(1 row)
```
- **version()**  
描述：版本信息。version返回一个描述服务器版本信息的字符串。  
返回值类型：text  
示例：  

```
openGauss=# select version();
version

(GaussDB Kernel VxxxRxxxCxx build fab4f5ea) compiled at 2021-10-24 11:58:22 commit 3086 last mr
6592 release
(1 row)
```
  - **opengauss\_version()**  
描述：openGauss版本信息。  
返回值类型：text  
示例：  

```
openGauss=# select opengauss_version();
opengauss_version

2.0.0
(1 row)
```
  - **gs\_deployment()**  
描述：当前系统的部署形态信息。  
返回值类型：text  
示例：  

```
openGauss=# select gs_deployment();
gs_deployment

BusinessCentralized
(1 row)
```
  - **get\_hostname()**  
描述：返回当前节点的hostname。  
返回值类型：text  
示例：  

```
openGauss=# SELECT get_hostname();
get_hostname

linux-user
(1 row)
```
  - **get\_nodename()**  
描述：返回当前节点的名字。  
返回值类型：text  
示例：  

```
openGauss=# SELECT get_nodename();
get_nodename

datanode1
(1 row)
```
  - **get\_schema\_oid(cstring)**  
描述：返回查询schema的oid。

返回值类型：oid

示例：

```
openGauss=# SELECT get_schema_oid('public');
get_schema_oid

 2200
(1 row)
```

- `get_client_info()`  
描述：返回客户端信息。  
返回值类型：record

## 访问权限查询函数

DDL类权限ALTER、DROP、COMMENT、INDEX、VACUUM属于所有者固有的权限，隐式拥有。

以下访问权限查询函数仅表示用户是否具有某对象上的某种对象权限，即返回记录在系统表acl字段中的对象权限拥有情况。

- `has_any_column_privilege(user, table, privilege)`  
描述：指定用户是否有访问表任何列的权限。

表 11-37 参数类型说明

| 参数名       | 合法入参类型    |
|-----------|-----------|
| user      | name, oid |
| table     | text, oid |
| privilege | text      |

返回类型：Boolean

- `has_any_column_privilege(table, privilege)`  
描述：当前用户是否有访问表任何列的权限，合法参数类型见[表11-37](#)。

返回类型：Boolean

备注：`has_any_column_privilege`检查用户是否以特定方式访问表的任何列。其参数可能与`has_table_privilege`类似，除了访问权限类型必须是SELECT、INSERT、UPDATE、COMMENT或REFERENCES的一些组合。

### 说明

拥有表的表级别权限则隐含的拥有该表每列的列级权限，因此如果与`has_table_privilege`参数相同，`has_any_column_privilege`总是返回true。但是如果授予至少一列的列级权限也返回成功。

- `has_column_privilege(user, table, column, privilege)`  
描述：指定用户是否有访问列的权限。

表 11-38 参数类型说明

| 参数名       | 合法入参类型         |
|-----------|----------------|
| user      | name, oid      |
| table     | text, oid      |
| column    | text, smallint |
| privilege | text           |

返回类型：Boolean

- `has_column_privilege(table, column, privilege)`

描述：当前用户是否有访问列的权限，合法参数类型见表11-38。

返回类型：Boolean

备注：`has_column_privilege`检查用户是否以特定方式访问一列。其参数类似于`has_table_privilege`，可以通过列名或属性号添加列。想要的访问权限类型必须是SELECT、INSERT、UPDATE、COMMENT或REFERENCES的一些组合。

#### 📖 说明

拥有表的表级别权限则隐含的拥有该表每列的列级权限。

- `has_cek_privilege(user, cek, privilege)`

描述：指定用户是否有访问列加密密钥CEK的权限。参数说明如下。

表 11-39 参数类型说明

| 参数名       | 合法入参类型    | 描述    | 取值范围                                                                                                |
|-----------|-----------|-------|-----------------------------------------------------------------------------------------------------|
| user      | name, oid | 用户    | 用户名字或id。                                                                                            |
| cek       | text, oid | 列加密密钥 | 列加密密钥名称或id。                                                                                         |
| privilege | text      | 权限    | <ul style="list-style-type: none"> <li>• USAGE：允许使用指定列加密密钥。</li> <li>• DROP：允许删除指定列加密密钥。</li> </ul> |

返回类型：Boolean

- `has_cmk_privilege(user, cmk, privilege)`

描述：指定用户是否有访问客户端加密主密钥CMK的权限。参数说明如下。

表 11-40 参数类型说明

| 参数名  | 合法入参类型    | 描述 | 取值范围     |
|------|-----------|----|----------|
| user | name, oid | 用户 | 用户名字或id。 |

| 参数名       | 合法入参类型    | 描述       | 取值范围                                                                                                        |
|-----------|-----------|----------|-------------------------------------------------------------------------------------------------------------|
| cmk       | text, oid | 客户端加密主密钥 | 客户端加密主密钥名称或id。                                                                                              |
| privilege | text      | 权限       | <ul style="list-style-type: none"> <li>• USAGE: 允许使用指定客户端加密主密钥。</li> <li>• DROP: 允许删除指定客户端加密主密钥。</li> </ul> |

返回类型: Boolean

- `has_database_privilege(user, database, privilege)`  
描述: 指定用户是否有访问数据库的权限。参数说明如下。

表 11-41 参数类型说明

| 参数名       | 合法入参类型    |
|-----------|-----------|
| user      | name, oid |
| database  | text, oid |
| privilege | text      |

返回类型: Boolean

- `has_database_privilege(database, privilege)`  
描述: 当前用户是否有访问数据库的权限, 合法参数类型请参见[表11-41](#)。

返回类型: Boolean

备注: `has_database_privilege`检查用户是否能以在特定方式访问数据库。其参数类似`has_table_privilege`。访问权限类型必须是CREATE、CONNECT、TEMPORARY、ALTER、DROP、COMMENT或TEMP (等价于TEMPORARY) 的一些组合。

- `has_directory_privilege(user, directory, privilege)`  
描述: 指定用户是否有访问directory的权限。

表 11-42 参数类型说明

| 参数名       | 合法入参类型    |
|-----------|-----------|
| user      | name, oid |
| directory | text, oid |
| privilege | text      |

返回类型：Boolean

- `has_directory_privilege(directory, privilege)`  
描述：当前用户是否有访问directory的权限，合法参数类型请参见[表11-42](#)。  
返回类型：Boolean
- `has_foreign_data_wrapper_privilege(user, fdw, privilege)`  
描述：指定用户是否有访问外部数据封装器的权限。

**表 11-43** 参数类型说明

| 参数名       | 合法入参类型    |
|-----------|-----------|
| user      | name, oid |
| fdw       | text, oid |
| privilege | text      |

返回类型：Boolean

- `has_foreign_data_wrapper_privilege(fdw, privilege)`  
描述：当前用户是否有访问外部数据封装器的权限。合法参数类型请参见[表11-43](#)。  
返回类型：Boolean  
备注：`has_foreign_data_wrapper_privilege`检查用户是否能以特定方式访问外部数据封装器。其参数类似`has_table_privilege`。访问权限类型必须是USAGE。
- `has_function_privilege(user, function, privilege)`  
描述：指定用户是否有访问函数的权限。

**表 11-44** 参数类型说明

| 参数名       | 合法入参类型    |
|-----------|-----------|
| user      | name, oid |
| function  | text, oid |
| privilege | text      |

返回类型：Boolean

- `has_function_privilege(function, privilege)`  
描述：当前用户是否有访问函数的权限。合法参数类型请参见[表11-44](#)。  
返回类型：Boolean  
备注：`has_function_privilege`检查一个用户是否能以指定方式访问一个函数。其参数类似`has_table_privilege`。使用文本字符而不是OID声明一个函数时，允许输入的类型和`regprocedure`数据类型一样（请参见[对象标识符类型](#)）。访问权限类型必须是EXECUTE、ALTER、DROP或COMMENT。

- `has_language_privilege(user, language, privilege)`  
描述：指定用户是否有访问语言的权限。

表 11-45 参数类型说明

| 参数名       | 合法入参类型    |
|-----------|-----------|
| user      | name, oid |
| language  | text, oid |
| privilege | text      |

返回类型：Boolean

- `has_language_privilege(language, privilege)`  
描述：当前用户是否有访问语言的权限。合法参数类型请参见[表11-45](#)。  
返回类型：Boolean  
备注：`has_language_privilege`检查用户是否能以特定方式访问一个过程语言。其参数类似`has_table_privilege`。访问权限类型必须是USAGE。
- `has_nodegroup_privilege(user, nodegroup, privilege)`  
描述：检查用户是否有数据库节点访问权限。  
返回类型：Boolean

表 11-46 参数类型说明

| 参数名       | 合法入参类型    |
|-----------|-----------|
| user      | name, oid |
| nodegroup | text, oid |
| privilege | text      |

- `has_nodegroup_privilege(nodegroup, privilege)`  
描述：检查用户是否有数据库节点访问权限。参数与`has_table_privilege`类似。访问权限类型必须是USAGE、CREATE、COMPUTE、ALTER或DROP。  
返回类型：Boolean
- `has_schema_privilege(user, schema, privilege)`  
描述：指定用户是否有访问模式的权限。  
返回类型：Boolean
- `has_schema_privilege(schema, privilege)`  
描述：当前用户是否有访问模式的权限。  
返回类型：Boolean  
备注：`has_schema_privilege`检查用户是否能以特定方式访问一个模式。其参数类似`has_table_privilege`。访问权限类型必须是CREATE、USAGE、ALTER、DROP或COMMENT的一些组合。

- `has_server_privilege(user, server, privilege)`  
描述：指定用户是否有访问外部服务的权限。  
返回类型：Boolean
- `has_server_privilege(server, privilege)`  
描述：当前用户是否有访问外部服务的权限。  
返回类型：Boolean  
备注：`has_server_privilege`检查用户是否能以指定方式访问一个外部服务器。其参数类似`has_table_privilege`。访问权限类型必须是USAGE、ALTER、DROP或COMMENT之一的值。
- `has_table_privilege(user, table, privilege)`  
描述：指定用户是否有访问表的权限。  
返回类型：Boolean
- `has_table_privilege(table, privilege)`  
描述：当前用户是否有访问表的权限。  
返回类型：Boolean  
备注：`has_table_privilege`检查用户是否以特定方式访问表。用户可以通过名称或OID（`pg_authid.oid`）来指定，`public`表明PUBLIC伪角色，或如果缺省该参数，则使用`current_user`。该表可以通过名称或者OID声明。如果用名称声明，则在必要时可以用模式进行修饰。如果使用文本字符串来声明所希望的权限类型，这个文本字符串必须是SELECT、INSERT、UPDATE、DELETE、TRUNCATE、REFERENCES、TRIGGER、ALTER、DROP、COMMENT、INDEX或VACUUM之一的值。可以给权限类型添加WITH GRANT OPTION，用来测试权限是否拥有授权选项。也可以用逗号分隔列出的多个权限类型，如果拥有任何所列出的权限，则结果便为true。  
示例：

```
openGauss=# SELECT has_table_privilege('tpcds.web_site', 'select');
has_table_privilege

t
(1 row)

openGauss=# SELECT has_table_privilege('omm', 'tpcds.web_site', 'select,INSERT WITH GRANT
OPTION ');
has_table_privilege

t
(1 row)
```
- `has_tablespace_privilege(user, tablespace, privilege)`  
描述：指定用户是否有访问表空间的权限。  
返回类型：Boolean
- `has_tablespace_privilege(tablespace, privilege)`  
描述：当前用户是否有访问表空间的权限。  
返回类型：Boolean  
备注：`has_tablespace_privilege`检查用户是否能以特定方式访问一个表空间。其参数类似`has_table_privilege`。访问权限类型必须是CREATE、ALTER、DROP或COMMENT之一的值。
- `pg_has_role(user, role, privilege)`  
描述：指定用户是否有角色的权限。

返回类型：Boolean

- `pg_has_role(role, privilege)`

描述：当前用户是否有角色的权限。

返回类型：Boolean

备注：`pg_has_role`检查用户是否能以特定方式访问一个角色。其参数类似 `has_table_privilege`，除了`public`不能用做用户名。访问权限类型必须是MEMBER或USAGE的一些组合。MEMBER表示的是角色中的直接或间接成员关系（也就是SET ROLE的权限），而USAGE表示无需通过SET ROLE也直接拥有角色的使用权。

- `has_any_privilege(user, privilege)`

描述：指定用户是否有某项ANY权限，若同时查询多个权限，只要具有其中一个则返回true。

返回类型：Boolean

表 11-47 参数类型说明

| 参数名  | 合法入参类型 | 描述 | 取值范围     |
|------|--------|----|----------|
| user | name   | 用户 | 已存在的用户名。 |



| 参数名       | 合法入参类型 | 描述    | 取值范围                                                                                                                                                                                                                                                                                                                                                                                                                                                                                                                                                                                             |
|-----------|--------|-------|--------------------------------------------------------------------------------------------------------------------------------------------------------------------------------------------------------------------------------------------------------------------------------------------------------------------------------------------------------------------------------------------------------------------------------------------------------------------------------------------------------------------------------------------------------------------------------------------------|
| privilege | text   | ANY权限 | 可选取值：<br>CREATE ANY TABLE [WITH ADMIN OPTION]<br>ALTER ANY TABLE [WITH ADMIN OPTION]<br>DROP ANY TABLE [WITH ADMIN OPTION]<br>SELECT ANY TABLE [WITH ADMIN OPTION]<br>INSERT ANY TABLE [WITH ADMIN OPTION]<br>UPDATE ANY TABLE [WITH ADMIN OPTION]<br>DELETE ANY TABLE [WITH ADMIN OPTION]<br>CREATE ANY SEQUENCE [WITH ADMIN OPTION]<br>CREATE ANY INDEX [WITH ADMIN OPTION]<br>CREATE ANY FUNCTION [WITH ADMIN OPTION]<br>EXECUTE ANY FUNCTION [WITH ADMIN OPTION]<br>CREATE ANY PACKAGE [WITH ADMIN OPTION]<br>EXECUTE ANY PACKAGE [WITH ADMIN OPTION]<br>CREATE ANY TYPE [WITH ADMIN OPTION] |

## 模式可见性查询函数

每个函数执行检查数据库对象类型的可见性。对于函数和操作符，如果在前面的搜索路径中没有相同的对象名称和参数的数据类型，则此对象是可见的。对于操作符类，则要同时考虑名称和相关索引的访问方法。

所有这些函数都需要使用OID来标识需要检查的对象。如果用户想通过名称测试对象，则使用OID别名类型（regclass、regtype、regprocedure、regoperator、regconfig或regdictionary）将会很方便。

比如，如果一个表所在的模式在搜索路径中，并且在前面的搜索路径中没有同名的表，则这个表是可见的。它等效于表可以不带明确模式修饰进行引用。比如，要列出所有可见表的名称：

```
openGauss=# SELECT relname FROM pg_class WHERE pg_table_is_visible(oid);
```

- `pg_collation_is_visible(collation_oid)`  
描述：该排序是否在搜索路径中可见。  
返回类型：Boolean
- `pg_conversion_is_visible(conversion_oid)`  
描述：该转换是否在搜索路径中可见。  
返回类型：Boolean
- `pg_function_is_visible(function_oid)`  
描述：该函数是否在搜索路径中可见。  
返回类型：Boolean
- `pg_opclass_is_visible(opclass_oid)`  
描述：该操作符类是否在搜索路径中可见。  
返回类型：Boolean
- `pg_operator_is_visible(operator_oid)`  
描述：该操作符是否在搜索路径中可见。  
返回类型：Boolean
- `pg_opfamily_is_visible(opclass_oid)`  
描述：该操作符族是否在搜索路径中可见。  
返回类型：Boolean
- `pg_table_is_visible(table_oid)`  
描述：该表是否在搜索路径中可见。  
返回类型：Boolean
- `pg_ts_config_is_visible(config_oid)`  
描述：该文本检索配置是否在搜索路径中可见。  
返回类型：Boolean
- `pg_ts_dict_is_visible(dict_oid)`  
描述：该文本检索词典是否在搜索路径中可见。  
返回类型：Boolean
- `pg_ts_parser_is_visible(parser_oid)`  
描述：该文本搜索解析是否在搜索路径中可见。  
返回类型：Boolean
- `pg_ts_template_is_visible(template_oid)`  
描述：该文本检索模板是否在搜索路径中可见。  
返回类型：Boolean
- `pg_type_is_visible(type_oid)`  
描述：该类型（或域）是否在搜索路径中可见。  
返回类型：Boolean

## 系统表信息函数

- `format_type(type_oid, typemod)`  
描述：获取数据类型的SQL名称

返回类型: text

备注: `format_type`通过某个数据类型的类型OID以及可能的类型修饰词, 返回其SQL名称。如果不知道具体的修饰词, 则在类型修饰词的位置传入NULL。类型修饰词一般只对有长度限制的数据类型有意义。`format_type`所返回的SQL名称中包含数据类型的长度值, 其大小是: 实际存储长度`len - sizeof(int32)`, 单位字节。原因是数据存储时需要32位的空间来存储用户对数据类型的自定义长度信息, 即实际存储长度要比用户定义长度多4个字节。在下例中, `format_type`返回的SQL名称为“character varying(6)”, 6表示varchar类型的长度值是6字节, 因此该类型的实际存储长度为10字节。

```
openGauss=# SELECT format_type((SELECT oid FROM pg_type WHERE typename='varchar'), 10);
format_type

character varying(6)
(1 row)
```

- `getdistributekey(table_name)`

描述: 获取一个hash表的分布列。单机环境下不支持分布, 该函数返回为空。

- `pg_check_authid(role_oid)`

描述: 检查是否存在给定oid的角色名

返回类型: bool

示例:

```
openGauss=# select pg_check_authid(1);
pg_check_authid

f
(1 row)
```

- `pg_describe_object(catalog_id, object_id, object_sub_id)`

描述: 获取数据库对象的描述

返回类型: text

备注: `pg_describe_object`返回由目录OID, 对象OID和一个 (或许0个) 子对象ID指定的数据库对象的描述。这有助于确认存储在`pg_depend`系统表中对象的身份。

- `pg_get_constraintdef(constraint_oid)`

描述: 获取约束的定义

返回类型: text

- `pg_get_constraintdef(constraint_oid, pretty_bool)`

描述: 获取约束的定义

返回类型: text

备注: `pg_get_constraintdef`和`pg_get_indexdef`分别从约束或索引上使用创建命令进行重构。

- `pg_get_expr(pg_node_tree, relation_oid)`

描述: 反编译表达式的内部形式, 假设其中的任何Vars都引用第二个参数指定的关系。

返回类型: text

- `pg_get_expr(pg_node_tree, relation_oid, pretty_bool)`

描述: 反编译表达式的内部形式, 假设其中的任何Vars都引用第二个参数指定的关系。

返回类型: text

备注：pg\_get\_expr反编译一个独立表达式的内部形式，比如一个字段的缺省值。在检查系统表的内容的时候很有用。如果表达式可能包含关键字，则指定他们引用相关的OID作为第二个参数；如果没有关键字，零就足够了。

- pg\_get\_functiondef(func\_oid)

描述：获取函数的定义

返回类型：text

示例：

```
openGauss=# select * from pg_get_functiondef(598);
 headerlines | definition
-----+-----
 4 | CREATE OR REPLACE FUNCTION pg_catalog.abbrev(inet)+
 | RETURNS text +
 | LANGUAGE internal +
 | IMMUTABLE STRICT NOT FENCED NOT SHIPPABLE +
 | AS $function$inet_abbrev$function$ +
 |
(1 row)
```

- pg\_get\_function\_arguments(func\_oid)

描述：获取函数定义的参数列表（带默认值）

返回类型：text

备注：pg\_get\_function\_arguments返回一个函数的参数列表，需要在CREATE FUNCTION中使用这种格式。

- pg\_get\_function\_identity\_arguments(func\_oid)

描述：获取参数列表来确定一个函数（不带默认值）

返回类型：text

备注：pg\_get\_function\_identity\_arguments返回需要的参数列表用来标识函数，这种形式需要在ALTER FUNCTION中使用，并且这种形式省略了默认值。

- pg\_get\_function\_result(func\_oid)

描述：获取函数的RETURNS子句

返回类型：text

备注：pg\_get\_function\_result为函数返回适当的RETURNS子句。

- pg\_get\_indexdef(index\_oid)

描述：获取索引的CREATE INDEX命令

返回类型：text

示例：

```
openGauss=# select * from pg_get_indexdef(16416);
 pg_get_indexdef

CREATE INDEX test3_b_idx ON test3 USING btree (b) TABLESPACE pg_default
(1 row)
```

- pg\_get\_indexdef(index\_oid, dump\_schema\_only)

描述：获取索引的CREATE INDEX命令，仅用于dump场景。对于包含local索引的间隔分区表，当dump\_schema\_only为true时，返回的创建索引语句中不包含自动创建的分区的地方索引信息；当dump\_schema\_only为false时，返回的创建索引语句中包含自动创建的分区的地方索引信息。对于非间隔分区表或者不包含local索引的间隔分区表，dump\_schema\_only参数取值不影响函数返回结果。

返回类型：text

示例：

```
openGauss=# CREATE TABLE sales
openGauss=# (prod_id NUMBER(6),
openGauss=# cust_id NUMBER,
openGauss=# time_id DATE,
openGauss=# channel_id CHAR(1),
openGauss=# promo_id NUMBER(6),
openGauss=# quantity_sold NUMBER(3),
openGauss=# amount_sold NUMBER(10,2)
openGauss=#)
PARTITION BY RANGE(time_id) INTERVAL('1 day')
openGauss=# (
openGauss=# partition p1 VALUES LESS THAN ('2019-02-01 00:00:00'),
openGauss=# partition p2 VALUES LESS THAN ('2019-02-02 00:00:00')
openGauss=#);
CREATE TABLE
openGauss=# create index index_sales on sales(prod_id) local (PARTITION idx_p1 ,PARTITION idx_p2);
CREATE INDEX
openGauss=# -- 插入数据没有匹配的分区, 新创建一个分区, 并将数据插入该分区
openGauss=# INSERT INTO sales VALUES(1, 12, '2019-02-05 00:00:00', 'a', 1, 1, 1);
INSERT 0 1
openGauss=# select oid from pg_class where relname = 'index_sales';
 oid

 24632
(1 row)
openGauss=# select * from pg_get_indexdef(24632, true);
 pg_get_indexdef

CREATE INDEX index_sales ON sales USING btree (prod_id) LOCAL(PARTITION idx_p1, PARTITION
idx_p2) TABLESPACE pg_default
(1 row)
openGauss=# select * from pg_get_indexdef(24632, false);
 pg_get_indexdef

CREATE INDEX index_sales ON sales USING btree (prod_id) LOCAL(PARTITION idx_p1, PARTITION
idx_p2, PARTITION sys_p1_prod_id_idx) TA
BLESPACE pg_default
(1 row
```

- `pg_get_indexdef(index_oid, column_no, pretty_bool)`

描述：获取索引的CREATE INDEX命令，或者如果column\_no不为零，则只获取一个索引字段的定义。

示例：

```
openGauss=# select * from pg_get_indexdef(16416, 0, false);
 pg_get_indexdef

CREATE INDEX test3_b_idx ON test3 USING btree (b) TABLESPACE pg_default
(1 row)
openGauss=# select * from pg_get_indexdef(16416, 1, false);
 pg_get_indexdef

 b
(1 row)
```

返回类型：text

备注：pg\_get\_functiondef为函数返回一个完整的CREATE OR REPLACE FUNCTION语句。

- `pg_get_keywords()`

描述：获取SQL关键字和类别列表

返回类型：setof record

备注：pg\_get\_keywords返回一组关于描述服务器识别SQL关键字的记录。word列包含关键字。catcode列包含一个分类代码：U表示通用的，C表示列名，T表示类型或函数名，或R表示保留。catdesc列包含了一个可能本地化描述分类的字符串。

- pg\_get\_userbyid(role\_oid)

描述：获取给定OID的角色名

返回类型：name

备注：pg\_get\_userbyid通过角色的OID抽取对应的用户名。

- pg\_check\_authid(role\_id)

描述：通过role\_id检查用户是否存在

返回类型：text

示例：

```
openGauss=# select pg_check_authid(20);
pg_check_authid

f
(1 row)
```

- pg\_get\_viewdef(view\_name)

描述：为视图获取底层的SELECT命令

返回类型：text

- pg\_get\_viewdef(view\_name, pretty\_bool)

描述：为视图获取底层的SELECT命令，如果pretty\_bool为true，行字段可以包含80列。

返回类型：text

备注：pg\_get\_viewdef重构出定义视图的SELECT查询。这些函数大多数都有两种形式，其中带有pretty\_bool参数，且参数为true时，是"适合打印"的结果，这种格式更容易读。另一种是缺省的格式，更有可能被将来的不同版本用同样的方法解释。如果是用于转储，那么尽可能避免使用适合打印的格式。给pretty-print参数传递false生成的结果和没有这个参数的变种生成的结果是完全一样。

- pg\_get\_viewdef(view\_oid)

描述：为视图获取底层的SELECT命令

返回类型：text

- pg\_get\_viewdef(view\_oid, pretty\_bool)

描述：为视图获取底层的SELECT命令，如果pretty\_bool为true，行字段可以包含80列。

返回类型：text

- pg\_get\_viewdef(view\_oid, wrap\_column\_int)

描述：为视图获取底层的SELECT命令；行字段被换到指定的列数，打印是隐含的。

返回类型：text

- pg\_get\_tabledef(table\_oid)

描述：根据table\_oid获取表定义

示例：

```
openGauss=# select * from pg_get_tabledef(16384);
pg_get_tabledef

```

```
SET search_path = public;
CREATE TABLE t1 (
 c1 bigint DEFAULT nextval('serial':regclass)+
)
WITH (orientation=row, compression=no)
TO GROUP group1;
(1 row)
```

返回类型: text

- `pg_get_tabledef(table_name)`  
描述: 根据`table_name`获取表定义

示例:

```
openGauss=# select * from pg_get_tabledef('t1');
pg_get_tabledef
```

```

SET search_path = public;
CREATE TABLE t1 (
 c1 bigint DEFAULT nextval('serial':regclass)+
)
WITH (orientation=row, compression=no)
TO GROUP group1;
(1 row)
```

返回类型: text

备注: `pg_get_tabledef`重构出表定义的CREATE语句, 包含了表定义本身、索引信息、comments信息。对于表对象依赖的group、schema、tablespace、server等信息, 需要用户自己去创建, 表定义里不会有这些对象的创建语句。

- `pg_options_to_table(reloptions)`  
描述: 获取存储选项名称/值对的集合  
返回类型: setof record  
备注: `pg_options_to_table`当通过`pg_class.reloptions`或`pg_attribute.attoptions`时返回存储选项名称/值对 ( option\_name/option\_value ) 的集合。
- `pg_tablespace_databases(tablespace_oid)`  
描述: 获取在指定的表空间中有对象的数据库OID集合  
返回类型: setof oid  
备注: `pg_tablespace_databases`允许检查表空间的状况, 返回在该表空间中保存了对象的数据库OID集合。如果这个函数返回数据行, 则该表空间就是非空的, 因此不能删除。要显示该表空间中的特定对象, 用户需要连接 `pg_tablespace_databases`标识的数据库与查询`pg_class`系统表。
- `pg_tablespace_location(tablespace_oid)`  
描述: 获取表空间所在的文件系统的路径  
返回类型: text
- `pg_typeof(any)`  
描述: 获取任何值的数据类型  
返回类型: regtype  
备注: `pg_typeof`返回传递给他的值的数据类型OID。这可能有助于故障排除或动态构造SQL查询。声明此函数返回`regtype`, 这是一个OID别名类型 ( 请参考[对象标识符类型](#) ); 这意味着它是一个为了比较而显示类型名称的OID。

示例:

```
openGauss=# SELECT pg_typeof(33);
pg_typeof

integer
```

```
(1 row)

openGauss=# SELECT typlen FROM pg_type WHERE oid = pg_typeof(33);
 typlen

 4
(1 row)
```

- collation for (any)

描述：获取参数的排序

返回类型：text

备注：表达式collation for返回传递给他的值的排序。

示例：

```
openGauss=# SELECT collation for (description) FROM pg_description LIMIT 1;
 pg_collation_for

"default"
(1 row)
```

值可能是引号括起来的并且模式限制的。如果没有为参数表达式排序，则返回一个null值。如果参数不是排序的类型，则抛出一个错误。

- pg\_extension\_update\_paths(name)

描述：返回指定扩展的版本更新路径。

返回类型：text(source text), text(path text), text(target text)

- pg\_get\_serial\_sequence(tablename, colname)

描述：获取对应表名和列名上的序列。

返回类型：text

示例：

```
openGauss=# select * from pg_get_serial_sequence('t1', 'c1');
 pg_get_serial_sequence

public.serial
(1 row)
```

- pg\_sequence\_parameters(sequence\_oid)

描述：获取指定sequence的参数，包含起始值，最小值和最大值，递增值等。

返回类型：int16, int16, int16, int16, Boolean

示例：

```
openGauss=# select * from pg_sequence_parameters(16420);
 start_value | minimum_value | maximum_value | increment | cycle_option
-----+-----+-----+-----+-----
 101 | 1 | 9223372036854775807 | 1 | f
(1 row)
```

## 注释信息函数

- col\_description(table\_oid, column\_number)

描述：获取一个表字段的注释

返回类型：text

备注：col\_description返回一个表中字段的注释，通过表OID和字段号来声明。

- obj\_description(object\_oid, catalog\_name)

描述：获取一个数据库对象的注释

返回类型：text



备注：带有两个参数的obj\_description返回一个数据库对象的注释，该对象是通过其OID和其所属的系统表名称声明。比如，obj\_description(123456,'pg\_class')将返回OID为123456的表的注释。只带一个参数的obj\_description只要求对象OID。

obj\_description不能用于表字段，因为字段没有自己的OID。

- obj\_description(object\_oid)  
描述：获取一个数据库对象的注释  
返回类型：text
- shobj\_description(object\_oid, catalog\_name)  
描述：获取一个共享数据库对象的注释

返回类型：text

备注：shobj\_description和obj\_description差不多，不同之处仅在于前者用于共享对象。一些系统表是通用于GaussDB中所有数据库的全局表，因此这些表的注释也是全局存储的。

## 事务 ID 和快照

内部事务ID类型（xid）是64位。这些函数使用的数据类型txid\_snapshot，存储在特定时刻事务ID可见性的信息。其组件描述在表11-48。

表 11-48 快照组件

| 名称       | 描述                                                                                                                                             |
|----------|------------------------------------------------------------------------------------------------------------------------------------------------|
| xmin     | 最早的事务ID（txid）仍然活动。所有较早事务将是已经提交可见的，或者是直接回滚。                                                                                                     |
| xmax     | 作为尚未分配的txid。所有大于或等于此txids的都是尚未开始的快照时间，因此不可见。                                                                                                   |
| xip_list | 当前快照中活动的txids。这个列表只包含在xmin和xmax之间活动的txids；有可能活动的txids高于xmax。介于大于等于xmin、小于xmax，并且不在这个列表中的txid，在这个时间快照已经完成的，因此按照提交状态查看他是可见还是回滚。这个列表不包含子事务的txids。 |

txid\_snapshot的文本表示为：xmin:xmax:xip\_list。

示例：10:20:10,14,15意思为：xmin=10, xmax=20, xip\_list=10, 14, 15。

以下的函数在一个输出形式中提供服务器事务信息。这些函数的主要用途是为了确定在两个快照之间有什么事务提交。

- txid\_current()  
描述：获取当前事务ID。  
返回类型：bigint
- gs\_txid\_oldestxmin()  
描述：获取当前最小事务id的值oldestxmin。  
返回类型：bigint

- `txid_current_snapshot()`  
描述：获取当前快照。  
返回类型：txid\_snapshot
- `txid_snapshot_xip(txid_snapshot)`  
描述：在快照中获取正在进行的事务ID。  
返回类型：setof bigint
- `txid_snapshot_xmax(txid_snapshot)`  
描述：获取快照的xmax。  
返回类型：bigint
- `txid_snapshot_xmin(txid_snapshot)`  
描述：获取快照的xmin。  
返回类型：bigint
- `txid_visible_in_snapshot(bigint, txid_snapshot)`  
描述：在快照中事务ID是否可见（不使用子事务ID）。  
返回类型：Boolean
- `get_local_prepared_xact()`  
描述：获取当前节点两阶段残留事务信息，包括事务id，两阶段gid名称，prepared的时间，owner的oid，database的oid及当前节点的node\_name。  
返回类型：xid, text, timestamptz, oid, oid, text
- `get_remote_prepared_xacts()`  
描述：获取所有远程节点两阶段残留事务信息，包括事务id，两阶段gid名称，prepared的时间，owner的名称，database的名称及node\_name。  
返回类型：xid, text, timestamptz, name, name, text
- `global_clean_prepared_xacts(text, text)`  
描述：并发清理两阶段残留事务，仅gs\_clean工具可以调用清理，其他用户调用均返回false。  
返回类型：Boolean
- `gs_get_next_xid_csn()`  
描述：返回全局所有节点上的next\_xid和next\_csn值。  
返回值如下：

表 11-49 gs\_get\_next\_xid\_csn 返回参数说明

| 字段名      | 描述            |
|----------|---------------|
| nodename | 节点名称。         |
| next_xid | 当前节点下一个事务id号。 |
| next_csn | 当前节点下一个csn号。  |

- `slice(hstore, text[])`  
描述：提取hstore的子集  
返回值：hstore

示例:

```
openGauss=# select slice('a=>1,b=>2,c=>3'::hstore, ARRAY['b','c'],'x');
 slice

"b"=>"2", "c"=>"3"
(1 row)
```

- slice\_array(hstore, text[])

描述: 提取hstore的值的集合

返回值: 值数组

示例:

```
openGauss=# select slice_array('a=>1,b=>2,c=>3'::hstore, ARRAY['b','c'],'x');
 slice_array

{2,3,NULL}
(1 row)
```

- skeys(hstore)

描述: 返回hstore的所有键构成的集合。

返回值: 键的集合。

示例:

```
openGauss=# select skeys('a=>1,b=>2');
 skeys

 a
 b
(2 rows)
```

- pg\_control\_system()

描述: 返回系统控制文件状态。

返回类型: SETOF record

- pg\_control\_checkpoint()

描述: 返回系统检查点状态。

返回类型: SETOF record

- pv\_builtin\_functions

描述: 查看所有内置系统函数信息。

参数: nan

返回值类型: proname name, pronamespace oid, proowner oid, prolang oid, procost real, prorows real, provariadic oid, protransform regproc, proisagg boolean, proiswindow boolean, prosecdef boolean, proleakproof boolean, proisstrict boolean, proretset boolean, provolatile "char", pronargs smallint, pronargdefaults smallint, prorettype oid, proargtypes oidvector, proallargtypes integer[], proargmodes "char"[], proargnames text[], proargdefaults pg\_node\_tree, prosrc text, probin text, proconfig text[], proacl aclitem[], prodefaultargpos int2vector, fencedmode boolean, proshippable boolean, propackage boolean, oid oid

- pv\_thread\_memory\_detail

描述: 返回各线程的内存信息。

参数: nan

返回值类型: threadid text, tid bigint, thrdtype text, contextname text, level smallint, parent text, totalsize bigint, freesize bigint, usedsize bigint

- `pg_relation_compression_ratio`  
描述：查询表压缩率，默认返回1.0。  
参数：text  
返回值类型：real
- `pg_relation_with_compression`  
描述：查询表是否压缩。  
参数：text  
返回值类型：boolean
- `pg_stat_file_recursive`  
描述：列出路径下所有文件。  
参数：location text
- `pg_shared_memory_detail`  
描述：返回所有已产生的共享内存上下文的使用信息，各列描述请参考 [GS\\_SHARED\\_MEMORY\\_DETAIL](#)。  
参数：nan  
返回值类型：contextname text, level smallint, parent text, totalsize bigint, freesize bigint, usedsize bigint
- `get_gtm_lite_status`  
描述：返回GTM上的backupXid和csn号，用来支持问题定位，GTM-FREE模式下不支持使用本系统函数，集中式不支持该函数。
- `gs_stat_get_wlm_plan_operator_info`  
描述：从内部哈希表中获取算子计划信息。  
参数：oid  
返回值类型：datname text, queryid int8, plan\_node\_id int4, startup\_time int8, total\_time int8, actual\_rows int8, max\_peak\_memory int4, query\_dop int4, parent\_node\_id int4, left\_child\_id int4, right\_child\_id int4, operation text, orientation text, strategy text, options text, condition text, projection text
- `pg_stat_get_partition_tuples_hot_updated`  
描述：返回给定分区id的分区热更新元组数的统计。  
参数：oid  
返回值类型：bigint
- `gs_session_memory_detail_tp`  
描述：返回会话的内存使用情况，参考`gs_session_memory_detail`。  
参数：nan  
返回值类型：sessid text, sesstype text, contextname text, level smallint, parent text, totalsize bigint, freesize bigint, usedsize bigint
- `gs_thread_memory_detail`  
描述：返回各线程的内存信息。  
参数：nan  
返回值类型：threadid text, tid bigint, thrdtype text, contextname text, level smallint, parent text, totalsize bigint, freesize bigint, usedsize bigint
- `pg_stat_get_wlm_realtime_operator_info`

描述：从内部哈希表中获取实时执行计划算子信息。

参数：nan

返回值类型：queryid bigint, pid bigint, plan\_node\_id integer, plan\_node\_name text, start\_time timestamp with time zone, duration bigint, status text, query\_dop integer, estimated\_rows bigint, tuple\_processed bigint, min\_peak\_memory integer, max\_peak\_memory integer, average\_peak\_memory integer, memory\_skew\_percent integer, min\_spill\_size integer, max\_spill\_size integer, average\_spill\_size integer, spill\_skew\_percent integer, min\_cpu\_time bigint, max\_cpu\_time bigint, total\_cpu\_time bigint, cpu\_skew\_percent integer, warning text

- pg\_stat\_get\_wlm\_realtime\_ec\_operator\_info

描述：从内部哈希表中获取EC执行计划算子信息。

参数：nan

返回值类型：queryid bigint, plan\_node\_id integer, plan\_node\_name text, start\_time timestamp with time zone, ec\_operator integer, ec\_status text, ec\_execute\_datanode text, ec\_dsn text, ec\_username text, ec\_query text, ec\_libodbc\_type text, ec\_fetch\_count bigint

- pg\_stat\_get\_wlm\_operator\_info

描述：从内部哈希表中获取执行计划算子信息。

参数：nan

返回值类型：queryid bigint, pid bigint, plan\_node\_id integer, plan\_node\_name text, start\_time timestamp with time zone, duration bigint, query\_dop integer, estimated\_rows bigint, tuple\_processed bigint, min\_peak\_memory integer, max\_peak\_memory integer, average\_peak\_memory integer, memory\_skew\_percent integer, min\_spill\_size integer, max\_spill\_size integer, average\_spill\_size integer, spill\_skew\_percent integer, min\_cpu\_time bigint, max\_cpu\_time bigint, total\_cpu\_time bigint, cpu\_skew\_percent integer, warning text

- pg\_stat\_get\_wlm\_node\_resource\_info

描述：获取当前节点资源信息。

参数：nan

返回值类型：min\_mem\_util integer, max\_mem\_util integer, min\_cpu\_util integer, max\_cpu\_util integer, min\_io\_util integer, max\_io\_util integer, used\_mem\_rate integer

- pg\_stat\_get\_session\_wlmstat

描述：返回当前会话负载信息。

参数：pid integer

返回值类型：datid oid, threadid bigint, sessionid bigint, threadpid integer, usesysid oid, appname text, query text, priority bigint, block\_time bigint, elapsed\_time bigint, total\_cpu\_time bigint, skew\_percent integer, statement\_mem integer, active\_points integer, dop\_value integer, current\_cgroup text, current\_status text, enqueue\_state text, attribute text, is\_plana boolean, node\_group text, srespool name

- pg\_stat\_get\_wlm\_ec\_operator\_info

描述：从内部哈希表中获取EC执行计划算子信息。

参数：nan

返回值类型: queryid bigint, plan\_node\_id integer, plan\_node\_name text, start\_time timestamp with time zone, duration bigint, tuple\_processed bigint, min\_peak\_memory integer, max\_peak\_memory integer, average\_peak\_memory integer, ec\_operator integer, ec\_status text, ec\_execute\_datanode text, ec\_dsn text, ec\_username text, ec\_query text, ec\_libodbc\_type text, ec\_fetch\_count bigint

- pg\_stat\_get\_wlm\_instance\_info

描述: 返回当前实例负载信息。

参数: nan

返回值类型: instancename text, timestamp timestamp with time zone, used\_cpu integer, free\_memory integer, used\_memory integer, io\_await double precision, io\_util double precision, disk\_read double precision, disk\_write double precision, process\_read bigint, process\_write bigint, logical\_read bigint, logical\_write bigint, read\_counts bigint, write\_counts bigint

- pg\_stat\_get\_wlm\_instance\_info\_with\_cleanup

描述: 返回当前实例负载信息, 并且保存到系统表中。

参数: nan

返回值类型: instancename text, timestamp timestamp with time zone, used\_cpu integer, free\_memory integer, used\_memory integer, io\_await double precision, io\_util double precision, disk\_read double precision, disk\_write double precision, process\_read bigint, process\_write bigint, logical\_read bigint, logical\_write bigint, read\_counts bigint, write\_counts bigint

- pg\_stat\_get\_wlm\_realtime\_session\_info

描述: 返回实时会话负载信息。

参数: nan

返回值类型: nodename text, threadid bigint, block\_time bigint, duration bigint, estimate\_total\_time bigint, estimate\_left\_time bigint, schemaname text, query\_band text, spill\_info text, control\_group text, estimate\_memory integer, min\_peak\_memory integer, max\_peak\_memory integer, average\_peak\_memory integer, memory\_skew\_percent integer, min\_spill\_size integer, max\_spill\_size integer, average\_spill\_size integer, spill\_skew\_percent integer, min\_dn\_time bigint, max\_dn\_time bigint, average\_dn\_time bigint, dntime\_skew\_percent integer, min\_cpu\_time bigint, max\_cpu\_time bigint, total\_cpu\_time bigint, cpu\_skew\_percent integer, min\_peak\_iops integer, max\_peak\_iops integer, average\_peak\_iops integer, iops\_skew\_percent integer, warning text, query text, query\_plan text, cpu\_top1\_node\_name text, cpu\_top2\_node\_name text, cpu\_top3\_node\_name text, cpu\_top4\_node\_name text, cpu\_top5\_node\_name text, mem\_top1\_node\_name text, mem\_top2\_node\_name text, mem\_top3\_node\_name text, mem\_top4\_node\_name text, mem\_top5\_node\_name text, cpu\_top1\_value bigint, cpu\_top2\_value bigint, cpu\_top3\_value bigint, cpu\_top4\_value bigint, cpu\_top5\_value bigint, mem\_top1\_value bigint, mem\_top2\_value bigint, mem\_top3\_value bigint, mem\_top4\_value bigint, mem\_top5\_value bigint, top\_mem\_dn text, top\_cpu\_dn text

- pg\_stat\_get\_wlm\_session\_iostat\_info

描述: 返回会话负载IO信息。

参数: nan

返回值类型: threadid bigint, maxcurr\_iops integer, mincurr\_iops integer, maxpeak\_iops integer, minpeak\_iops integer, iops\_limits integer, io\_priority integer, curr\_io\_limits integer

- pg\_stat\_get\_wlm\_statistics

描述: 返回会话负载统计数据。

参数: nan

返回值类型: statement text, block\_time bigint, elapsed\_time bigint, total\_cpu\_time bigint, qualification\_time bigint, skew\_percent integer, control\_group text, status text, action text

## 11.5.26 系统管理函数

### 11.5.26.1 配置设置函数

配置设置函数是可以用于查询以及修改运行时配置参数的函数。

- current\_setting(setting\_name)

描述: 当前的设置值。

返回值类型: text

备注: current\_setting用于以查询形式获取setting\_name的当前值。和SQL语句SHOW是等效的。比如:

```
openGauss=# SELECT current_setting('datestyle');
```

```
current_setting

ISO, MDY
(1 row)
```

- set\_working\_grand\_version\_num\_manually(tmp\_version)

描述: 通过切换授权版本号来更新和升级数据库的新特性。

返回值类型: void

- shell\_in(type)

描述: 为shell类型输入路由(那些尚未填充的类型)。

返回值类型: void

- shell\_out(type)

描述: 为shell 类型输出路由(那些尚未填充的类型)。

返回值类型: void

- set\_config(setting\_name, new\_value, is\_local)

描述: 设置参数并返回新值。

返回值类型: text

备注: set\_config将参数setting\_name设置为new\_value。如果is\_local为true, 则new\_value将只应用于当前事务。如果希望new\_value应用于当前会话, 可以使用false, 和SQL语句SET是等效的。例如:

```
openGauss=# SELECT set_config('log_statement_stats', 'off', false);
```

```
set_config

off
(1 row)
```

### 11.5.26.2 通用文件访问函数

通用文件访问函数提供了对数据库服务器上的文件的本地访问接口。只有数据库目录和log\_directory目录里面的文件可以访问。使用相对路径访问数据库目录里面的文件，以及匹配log\_directory配置而设置的路径访问日志文件。只有数据库初始化用户才能使用这些函数。

- pg\_ls\_dir(dirname text)

描述：列出目录中的文件。

返回值类型：setof text

备注：pg\_ls\_dir返回指定目录里面的除了特殊项“.”和“..”之外所有名称。

示例：

```
openGauss=# SELECT pg_ls_dir('./');
 pg_ls_dir
```

```

.postgresql.conf.swp
postgresql.conf
pg_tblspc
PG_VERSION
pg_ident.conf
core
server.crt
pg_serial
pg_twophase
postgresql.conf.lock
pg_stat_tmp
pg_notify
pg_subtrans
pg_ctl.lock
pg_xlog
pg_clog
base
pg_snapshots
postmaster.opts
postmaster.pid
server.key.rand
server.key.cipher
pg_multixact
pg_errorinfo
server.key
pg_hba.conf
pg_replslot
.pg_hba.conf.swp
cacert.pem
pg_hba.conf.lock
global
gaussdb.state
(32 rows)
```

- pg\_read\_file(filename text, offset bigint, length bigint)

描述：返回一个文本文件的内容。

返回值类型：text

备注：pg\_read\_file返回一个文本文件的一部分，从offset开始，最多返回length字节（如果先达到文件结尾，则小于这个数值）。如果offset是负数，则它是相对于文件结尾回退的长度。如果省略了offset和length，则返回整个文件。

示例：

```
openGauss=# SELECT pg_read_file('postmaster.pid',0,100);
 pg_read_file
```

```

53078 +
/srv/BigData/hadoop/data1/dbnode+
```



```
1500022474 +
8000 +
/var/run/FusionInsight +
localhost +
2
(1 row)
```

- `pg_read_binary_file(filename text [, offset bigint, length bigint,missing_ok boolean])`

描述：返回一个二进制文件的内容。

返回值类型：bytea

备注：pg\_read\_binary\_file的功能与pg\_read\_file类似，除了结果的返回值为bytea类型不一致，相应地不会执行编码检查。与convert\_from函数结合，这个函数可以用来读取用指定编码的一个文件。

```
openGauss=# SELECT convert_from(pg_read_binary_file('filename'), 'UTF8');
```

- `pg_stat_file(filename text)`

描述：返回一个文本文件的状态信息。

返回值类型：record

备注：pg\_stat\_file返回一条记录，其中包含：文件大小、最后访问时间戳、最后更改时间戳、最后文件状态修改时间戳以及标识传入参数是否为目录的Boolean值。典型的用法：

```
openGauss=# SELECT * FROM pg_stat_file('filename');
openGauss=# SELECT (pg_stat_file('filename')).modification;
```

示例：

```
openGauss=# SELECT convert_from(pg_read_binary_file('postmaster.pid'), 'UTF8');
convert_from
```

```

4881 +
/srv/BigData/gaussdb/data1/dbnode+
1496308688 +
25108 +
/opt/user/Bigdata/gaussdb/gaussdb_tmp +
* +
25108001 43352069 +
```

(1 row)

```
openGauss=# SELECT * FROM pg_stat_file('postmaster.pid');
```

```
size | access | modification | change
| creation | isdir
-----+-----+-----+-----
117 | 2017-06-05 11:06:34+08 | 2017-06-01 17:18:08+08 | 2017-06-01 17:18:08+08
| | f
```

(1 row)

```
openGauss=# SELECT (pg_stat_file('postmaster.pid')).modification;
modification
```

```

2017-06-01 17:18:08+08
```

(1 row)

### 11.5.26.3 服务器信号函数

服务器信号函数向其他服务器进程发送控制信号。只有系统管理员才能使用这些函数。

- `pg_cancel_backend(pid int)`

描述：取消一个后端的当前查询。

返回值类型：Boolean

备注：pg\_cancel\_backend向由pid标识的后端进程发送一个查询取消（SIGINT）信号。一个活动的后端进程的PID可以从pg\_stat\_activity视图的pid字段找到，或者在服务器上用ps列出数据库进程。具有SYSADMIN权限的用户，后端进程所连接的数据库的属主，后端进程的属主或者继承了内置角色gs\_role\_signal\_backend权限的用户有权使用该函数。

- pg\_cancel\_session(pid bigint, sessionid bigint)

描述：取消一个后台会话。

返回值类型：Boolean

备注：pg\_cancel\_session的入参可以通过pg\_stat\_activity中的pid字段和sessionid的字段查询，可以用于清理线程池模式下，非活跃状态的会话。

- pg\_reload\_conf()

描述：导致所有服务器进程重新装载它们的配置文件（需要系统管理员角色）。

返回值类型：Boolean

备注：pg\_reload\_conf给服务器发送一个SIGHUP信号，导致所有服务器进程重新装载配置文件。

- pg\_rotate\_logfile()

描述：滚动服务器的日志文件（需要系统管理员角色）。

返回值类型：Boolean

备注：pg\_rotate\_logfile给日志文件管理器发送信号，告诉它立即切换到一个新的输出文件。这个函数只有在redirect\_stderr用于日志输出的时候才有用，否则根本不存在日志文件管理器子进程。

- pg\_terminate\_backend(pid int)

描述：终止一个后台线程。

返回值类型：Boolean

备注：如果成功，函数返回true，否则返回false。具有SYSADMIN权限的用户，后端进程所连接的数据库的属主，后端进程的属主或者继承了内置角色gs\_role\_signal\_backend权限的用户有权使用该函数。

示例：

```
openGauss=# SELECT pid from pg_stat_activity;
 pid

 140657876268816
(1 rows)

openGauss=# SELECT pg_terminate_backend(140657876268816);
 pg_terminate_backend

 t
(1 row)
```

- pg\_terminate\_session(pid int64, sessionid int64)

描述：终止一个后台session。

返回值类型：Boolean

备注：如果成功，函数返回true，否则返回false。具有SYSADMIN权限的用户，会话所连接的数据库的属主，会话的属主或者继承了内置角色gs\_role\_signal\_backend权限的用户有权使用该函数。

## 11.5.26.4 备份恢复控制函数

### 备份控制函数

备份控制函数可帮助进行在线备份。

- `pg_create_restore_point(name text)`  
描述：为执行恢复创建一个命名点。（需要管理员角色）  
返回值类型：text  
备注：`pg_create_restore_point`创建了一个可以用作恢复目的、有命名的事务日志记录，并返回相应的事务日志位置。在恢复过程中，`recovery_target_name`可以通过这个名称定位对应的日志恢复点，并从此处开始执行恢复操作。避免使用相同的名称创建多个恢复点，因为恢复操作将在第一个匹配（恢复目标）的名称上停止。
- `pg_current_xlog_location()`  
描述：获取当前事务日志的写入位置。  
返回值类型：text  
备注：`pg_current_xlog_location`使用与前面那些函数相同的格式显示当前事务日志的写入位置。如果是只读操作，不需要系统管理员权限。
- `pg_current_xlog_insert_location()`  
描述：获取当前事务日志的插入位置。  
返回值类型：text  
备注：`pg_current_xlog_insert_location`显示当前事务日志的插入位置。插入点是事务日志在某个瞬间的“逻辑终点”，而实际的写入位置则是从服务器内部缓冲区写出时的终点。写入位置是可以从服务器外部检测到的终点，如果要归档部分完成事务日志文件，则该操作即可实现。插入点主要用于服务器调试目的。如果是只读操作，不需要系统管理员权限。
- `gs_current_xlog_insert_end_location()`  
描述：获取当前事务日志的插入位置。  
返回值类型：text  
备注：`gs_current_xlog_insert_end_location`显示当前事务日志的实际插入位置。
- `pg_start_backup(label text [, fast boolean ])`  
描述：开始执行在线备份。（需要管理员角色或复制的角色）  
返回值类型：text  
备注：`pg_start_backup`接受一个用户定义的备份标签（通常这是备份转储文件存放地点的名称）。这个函数向数据库的数据目录写入一个备份标签文件，然后以文本方式返回备份的事务日志起始位置。

```
openGauss=# SELECT pg_start_backup('label_goes_here');
pg_start_backup

0/3000020
(1 row)
```
- `pg_stop_backup()`  
描述：完成执行在线备份。（需要管理员角色或复制的角色）  
返回值类型：text  
备注：`pg_stop_backup`删除`pg_start_backup`创建的标签文件，并且在事务日志归档区里创建一个备份历史文件。这个历史文件包含给予`pg_start_backup`的标签、

备份的事务日志起始与终止位置、备份的起始和终止时间。返回值是备份的事务日志终止位置。计算出中止位置后，当前事务日志的插入点将自动前进到下一个事务日志文件，这样，结束的事务日志文件可以被立即归档从而完成备份。

- `pg_switch_xlog()`

描述：切换到一个新的事务日志文件。（需要管理员角色）

返回值类型：text

备注：`pg_switch_xlog`移动到下一个事务日志文件，以允许将当前日志文件归档（假定使用连续归档）。返回值是刚完成的事务日志文件的事务日志结束位置+1。如果从最后一次事务日志切换以来没有活动的事务日志，则`pg_switch_xlog`什么事也不做，直接返回当前事务日志文件的开始位置。

- `pg_xlogfile_name(location text)`

描述：将事务日志的位置字符串转换为文件名。

返回值类型：text

备注：`pg_xlogfile_name`仅抽取事务日志文件名称。如果给定的事务日志位置恰好位于事务日志文件的交界上，这两个函数都返回前一个事务日志文件的名称。这对于管理事务日志归档来说是非常有利的，因为前一个文件是当前最后一个需要归档的文件。

- `pg_xlogfile_name_offset(location text)`

描述：将事务日志的位置字符串转换为文件名并返回在文件中的字节偏移量。

返回值类型：text,integer

备注：可以使用`pg_xlogfile_name_offset`从前述函数的返回结果中抽取相应的事务日志文件名称和字节偏移量。例如：

```
openGauss=# SELECT * FROM pg_xlogfile_name_offset(pg_stop_backup());
NOTICE: pg_stop_backup cleanup done, waiting for required WAL segments to be archived
NOTICE: pg_stop_backup complete, all required WAL segments have been archived
 file_name | file_offset
-----+-----
000000010000000000000003 | 272
(1 row)
```

- `pg_xlog_location_diff(location text, location text)`

描述：计算两个事务日志位置之间在字节上的区别。

返回值类型：numeric

- `pg_cbm_tracked_location()`

描述：用于查询cbm解析到的lsn位置。

返回值类型：text

- `pg_cbm_get_merged_file(startLSNArg text, endLSNArg text)`

描述：用于将指定lsn范围内的cbm文件合并成一个cbm文件，并返回合并完的cbm文件名。

返回值类型：text

备注：必须是系统管理员或运维管理员才能获取cbm合并文件。

- `pg_cbm_get_changed_block(startLSNArg text, endLSNArg text)`

描述：用于将指定lsn范围内的cbm文件合并成一个表，并返回表的各行记录。

返回值类型：records

备注：`pg_cbm_get_changed_block`返回的表字段包含：合并起始的lsn，合并截止的lsn，表空间oid，库oid，表的relfilenode，表的fork number，表是否被删

除，表是否被创建，表是否被截断，表被截断后的页面数，有多少页被修改以及被修改的页号的列表。

- `pg_cbm_recycle_file(targetLSNArg text)`  
描述：删除不再使用的cbm文件，并返回删除后的第一条lsn。  
返回值类型：text
- `pg_cbm_force_track(targetLSNArg text,timeOut int)`  
描述：强制执行一次cbm追踪到指定的xlog位置，并返回实际追踪结束点的xlog位置。  
返回值类型：text
- `pg_enable_delay_ddl_recycle()`  
描述：开启延迟DDL功能，并返回开启点的xlog位置。需要管理员角色或运维管理员角色打开operation\_mode。  
返回值类型：text
- `pg_disable_delay_ddl_recycle(barrierLSNArg text, isForce bool)`  
描述：关闭延迟DDL功能，并返回本次延迟DDL生效的xlog范围。需要管理员角色或运维管理员角色打开operation\_mode。  
返回值类型：records
- `pg_enable_delay_xlog_recycle()`  
描述：开启延迟xlog回收功能，数据库主节点修复使用。  
返回值类型：void
- `pg_disable_delay_xlog_recycle()`  
描述：关闭延迟xlog回收功能，数据库主节点修复使用。  
返回值类型：void
- `pg_cbm_rotate_file(rotate_lsn text)`  
描述：等待cbm解析到rotate\_lsn之后，强制切换文件，在build期间调用。  
返回值类型：void。
- `gs_roach_stop_backup(backupid text)`  
描述：停止一个内部备份工具GaussRoach开启的备份。与pg\_stop\_backup系统函数类似，但更轻量。  
返回值类型：text，内容为当前日志的插入位置。
- `gs_roach_enable_delay_ddl_recycle(backupid name)`  
描述：开启延迟DDL功能，并返回开启点的日志位置。与pg\_enable\_delay\_ddl\_recycle系统函数类似，但更轻量。并且，通过传入不同的backupid，可以支持并发打开延迟DDL。  
返回值类型：text，内容为返回开启点的日志位置。
- `gs_roach_disable_delay_ddl_recycle(backupid text)`  
描述：关闭延迟DDL功能，并返回本次延迟DDL生效的日志范围，并删除该范围内被用户删除的列存表物理文件。与pg\_enable\_delay\_ddl\_recycle系统函数类似，但更轻量。并且，通过传入不同的backupid，可以支持并发关闭延迟DDL功能。  
返回值类型：records，内容为本次延迟DDL生效的日志范围。
- `gs_roach_switch_xlog(request_ckpt bool)`

描述：切换当前使用的日志段文件，并且，如果request\_ckpt为true，则触发一个全量检查点。

返回值类型：text，内容为切段日志的位置。

- gs\_block\_dw\_io(timeout int, identifier text)

描述：阻塞双写页面刷盘。

参数说明：

- timeout

阻塞时长。

取值范围：[0, 3600]（秒），0为阻塞时长为0。

- identifier

此次操作的标识。

取值范围：字符串，不支持除大小写字母，数字，以及下划线(\_)以外的字符。

返回值类型：bool

备注：调用该函数的用户需要具有SYSADMIN权限或具有OPRADMIN权限，运维管理员角色须打开operate\_mode。

- gs\_is\_dw\_io\_blocked()

描述：查看当前双写页面刷盘是否被阻塞，如果处于阻塞中则返回true。

返回值类型：bool

备注：调用该函数的用户需要具有SYSADMIN权限或具有OPRADMIN权限，运维管理员角色须打开operate\_mode。

## 恢复控制函数

恢复信息函数提供了当前备机状态的信息。这些函数可能在恢复期间或正常运行中执行。

- pg\_is\_in\_recovery()

描述：如果恢复仍然在进行中则返回true。

返回值类型：bool

- pg\_last\_xlog\_receive\_location()

描述：获取最后接收事务日志的位置并通过流复制将其同步到磁盘。当流复制正在进行时，事务日志将持续递增。如果恢复已完成，则最后一次获取的WAL记录会被静态保持并在恢复过程中同步到磁盘。如果流复制不可用，或还没有开始，这个函数返回NULL。

返回值类型：text

- pg\_last\_xlog\_replay\_location()

描述：获取最后一个事务日志在恢复时重放的位置。如果恢复仍在进行，事务日志将持续递增。如果已经完成恢复，则将保持在恢复期间最后接收WAL记录的值。如果未进行恢复但服务器正常启动时，则这个函数返回NULL。

返回值类型：text

- pg\_last\_xact\_replay\_timestamp()

描述：获取最后一个事务在恢复时重放的时间戳。这是为在主节点上生成事务提交或终止WAL记录的时间。如果在恢复时没有事务重放，则这个函数返回NULL。如果恢复仍在进行，则事务日志将持续递增。如果恢复已经完成，则将保持在恢

复期间最后接收WAL记录的值。如果服务器无需恢复就已正常启动，则这个函数返回NULL。

返回值类型：timestamp with time zone

恢复控制函数控制恢复的进程。这些函数可能只在恢复时被执行。

- `pg_is_xlog_replay_paused()`  
描述：如果恢复暂停则返回true。  
返回值类型：bool
- `pg_xlog_replay_pause()`  
描述：立即暂停恢复。  
返回值类型：void
- `pg_xlog_replay_resume()`  
描述：如果恢复处于暂停状态，则重新启动。  
返回值类型：void
- `gs_get_active_archiving_standby()`  
描述：查询同一分片内归档备机的信息。返回备机名，备机归档位置和已归档日志个数。  
返回值类型：text, text, int
- `gs_pitr_get_warning_for_xlog_force_recycle()`  
描述：查询开启归档后是否因归档槽不推进日志大量堆积导致日志被回收。  
返回值类型：bool
- `gs_pitr_clean_history_global_barriers(stop_barrier_timestamp cstring)`  
描述：清理指定时间之前所有barrier记录。返回最老的barrier记录。入参为cstring类型，linux时间戳。需要管理员角色或运维管理员角色执行。  
返回值类型：text
- `gs_pitr_archive_slot_force_advance(stop_barrier_timestamp cstring)`  
描述：强制推进归档槽，并清理不需要的barrier记录。返回新的归档槽位置。入参为cstring类型，linux时间戳。需要管理员角色或运维管理员角色执行。  
返回值类型：text

当恢复暂停时，没有发生数据库更改。如果是在热备里，所有新的查询将看到一致的数据库快照，并且不会有进一步的查询冲突产生，直到恢复继续。

如果不能使用流复制，则暂停状态将无限的延续。当流复制正在进行时，将连续接收WAL记录，最终将填满可用磁盘空间，这个进度取决于暂停的持续时间，WAL生成的速度和可用的磁盘空间。

### 11.5.26.5 双数据库实例容灾控制函数

双数据库实例容灾控制函数可以创建归档槽，归档槽指定了保存物理日志的obs信息。

- `pg_create_physical_replication_slot_extern(slotname text, dummy_standby bool, extra_content text, need_recycle_xlog bool)`  
描述：创建OBS/NAS归档槽。slotname 为本次灾备的slotname，主备必须使用同一个slotname。dummy\_standby标志是主备从还是一主多备，false表示一主多备，true表示主备从。extra\_content包含了归档槽的一些信息。对于OBS归档槽，其格式为

"OBS;obs\_server\_ip;obs\_bucket\_name;obs\_ak;obs\_sk;archive\_path;is\_recovery;is\_vote\_replicate", OBS表示归档槽的归档的介质, obs\_server\_ip为obs的ip, obs\_bucket\_name为obs的桶名, obs\_ak为obs的ak, obs\_sk为obs的sk, archive\_path为归档的路径i, is\_recovery标志是归档槽还是恢复槽, 0表示是归档槽, 主要是主数据库实例使用; 1表示是恢复槽, 主要是灾备数据库实例使用。is\_vote\_replicate标志是否是投票副本优先, 0表示同步备机归档优先, 1表示投票副本归档优先, 当前版本该字段为预留字段, 暂未适配。对于NAS归档槽, 其格式为"NAS;archive\_path;is\_recovery;is\_vote\_replicate", 相比OBS归档槽, 缺少了OBS相关的配置信息, 其余字段意义相同。

如果是不指定OBS或NAS介质的话, 默认指定的是OBS归档槽, 其extra\_content格式为

```
"obs_server_ip;obs_bucket_name;obs_ak;obs_sk;archive_path;is_recovery;is_vote_replicate"
```

- need\_recycle\_xlog标志创建归档槽时是否回收老的归档日志, true表示回收, false表示不回收。

返回值类型: records包含本次灾备的slotname和xlog\_position

备注: 调用该函数的用户需要具有SYSADMIN权限或具有REPLICATION权限或继承了内置角色gs\_role\_replication的权限。

例如:

创建OBS归档槽:

```
openGauss=# select * from pg_create_physical_replication_slot_extern('uuid', false, 'OBS;obs.cn-north-7.ulanqab.huawei.com;dyk;19D772JBCACXX3KWS51D;*****;openGauss_uuid/dn1;0;0', false);
slotname | xlog_position
-----+-----
uuid |
(1 row)
```

创建NAS归档槽:

```
openGauss=# select * from pg_create_physical_replication_slot_extern('uuid', false, 'NAS;/data/nas/media/openGauss_uuid/dn1;0;0', false);
slotname | xlog_position
-----+-----
uuid |
```

- gs\_set\_obs\_delete\_location(delete\_location text)

描述: 设置obs归档日志可删除的位置。delete\_location实际为Log Sequence Number ( LSN ), 该位置之前的日志在灾备数据库实例已经完成回放并且落盘, 可以在obs上进行删除。

返回值类型: xlog\_file\_name text, 表明此次可删除点所在的日志文件名。无论obs删除是否成功, 该值都会正常返回。

```
openGauss=# select gs_set_obs_delete_location('0/54000000');
gs_set_obs_delete_location

0000000100000000000000054_00
(1 row)
```

- gs\_set\_obs\_delete\_location\_with\_slotname(cstring, cstring )

描述: 设置某个容灾关系上obs归档日志可删除的位置。第一个参数实际为Log Sequence Number ( LSN ), 该位置之前的日志在灾备数据库实例已经完成回放并且落盘, 可以在obs上进行删除, 第二个参数为归档槽的名称。

返回值类型: xlog\_file\_name text, 表明此次可删除点所在的日志文件名。无论obs删除是否成功, 该值都会正常返回。

- gs\_hadr\_do\_switchover()

描述: 基于OBS的异地容灾解决方案中主数据库实例在执行计划内switchover过程中截断业务的接口。



返回值类型：bool，表明此次业务截断是否成功，是否可以正常进行switchover流程。

- `gs_streaming_dr_in_switchover()`

描述：基于流式复制的异地容灾解决方案中主数据库实例在执行计划内switchover过程中截断业务的接口。

返回值类型：bool，表明此次业务截断是否成功，是否可以正常进行switchover流程。

### 11.5.26.6 双数据库实例容灾查询函数

- `gs_get_global_barrier_status()`

描述：两地三中心跨Region容灾特性开启后，主数据库实例和灾备数据库实例通过obs进行日志同步，通过barrier日志在主数据库实例的落盘，在灾备数据库实例的回放来确定主数据库实例归档日志进度与灾备数据库实例日志回放进度。

`gs_get_global_barrier_status`用以查询主数据库实例已在obs完成归档的最新global barrier。

返回值类型：text

global\_barrier\_id：全局最新barrier ID。

global\_achive\_barrier\_id：全局最新归档barrier ID。

- `gs_get_global_barriers_status()`

描述：两地三中心跨Region容灾特性-基于OBS的解决方案开启后，主数据库实例和多个灾备数据库实例通过obs进行日志同步，通过barrier日志在主数据库实例的落盘，在灾备数据库实例的回放来确定主数据库实例归档日志进度与灾备数据库实例日志回放进度。`gs_get_global_barriers_status`用以查询主数据库实例已在obs完成归档的最新global barrier。

返回值类型：text

slot\_name：容灾使用的槽位名。

global\_barrier\_id：全局最新barrier ID。

global\_achive\_barrier\_id：全局最新归档barrier ID。

- `gs_get_local_barrier_status()`

描述：两地三中心跨Region容灾特性开启后，主数据库实例和灾备数据库实例通过obs进行日志同步，通过barrier日志在主数据库实例的落盘，在灾备数据库实例的回放来确定主数据库实例归档日志进度与灾备数据库实例日志回放进度。

`gs_get_local_barrier_status`用于查询灾备数据库实例每个节点当前的日志回放情况。

返回值类型：text

barrier\_id：灾备数据库实例某节点当前回放到的最新barrier ID。

barrier\_lsn：灾备数据库实例某节点当前回放到的最新barrier ID的Log Sequence Number ( LSN )。

archive\_lsn：灾备数据库实例某节点当前已获得归档日志的位置，该参数当前未生效。

flush\_lsn：灾备数据库实例某节点当前已完成刷盘日志位置。

- `gs_upload_obs_file('slot_name', 'src_file', 'dest_file')`

描述：两地三中心跨Region容灾特性开启后，主数据库实例上传数据到OBS上的函数。

返回值类型：void

slot\_name: 主数据库实例创建的复制槽的名字。

src\_file: 主数据库实例数据目录下的需要上传的文件位置。

dest\_file: 上传到OBS上对应的文件位置。

- gs\_download\_obs\_file('slot\_name', 'src\_file', 'dest\_file')  
描述: 两地三中心跨Region容灾特性开启后, 灾备数据库实例从OBS上下载数据到本地的函数。  
返回值类型: void  
slot\_name: 灾备数据库实例创建的复制槽的名字。  
src\_file: OBS需要下载的文件位置。  
dest\_file: 灾备数据库实例数据目录下需要存放下载文件对应的文件位置。
- gs\_get\_obs\_file\_context('file\_name', 'slot\_name')  
描述: 两地三中心跨Region容灾特性开启后, 查询OBS上对应文件的内容。  
返回值类型: text  
file\_name: OBS上文件的文件名。  
slot\_name: 主/灾备数据库实例创建的复制槽的名字。
- gs\_set\_obs\_file\_context('file\_name', 'file\_context', 'slot\_name')  
描述: 两地三中心跨Region容灾特性开启后, 在OBS上创建文件并写入对应的内容。  
返回值类型: text  
file\_name: OBS上文件的文件名。  
file\_context: 写入文件的内容。  
slot\_name: 主/灾备数据库实例创建的复制槽的名字。
- gs\_get\_hadr\_key\_cn()  
描述: 两地三中心跨Region容灾特性开启后, 在OBS上创建文件并写入对应的内容。  
返回值类型: text  
file\_name: OBS上文件的文件名。  
file\_context: 写入文件的内容。  
slot\_name: 主/灾备数据库实例创建的复制槽的名字。
- gs\_hadr\_has\_barrier\_creator()  
描述: 两地三中心跨Region容灾特性开启后, 查询当前节点是否存在barrier\_creator线程, 存在返回true (需要系统管理员角色)。  
返回值类型: Boolean  
备注: 该函数只有在容灾数据库实例启动计划内switchover时使用。
- gs\_hadr\_in\_recovery()  
描述: 两地三中心跨Region容灾特性开启后, 查询当前节点是否处于基于目标barrier的日志恢复中, 还在恢复中返回true。只有完成日志恢复, 才会启动switchover流程中的灾备数据库实例升为生产数据库实例的步骤 (需要系统管理员角色)。  
返回值类型: Boolean  
备注: 该函数只有在容灾数据库实例启动计划内switchover时使用。
- gs\_streaming\_dr\_get\_switchover\_barrier()

描述：两地三中心跨Region容灾-基于流式复制的解决方案中，查询灾备数据库实例的DN实例是否已接收到switchover barrier日志并完成回放，已完成返回true。灾备数据库实例只有在所有DN实例都完成switchover barrier日志回放，才会启动switchover流程中的灾备数据库实例升为生产数据库实例的步骤（需要系统管理员角色）。

返回值类型：Boolean

备注：该函数只有在流式容灾解决方案中容灾数据库实例启动计划内switchover时使用。

- `gs_streaming_dr_service_truncation_check()`

描述：两地三中心跨Region容灾-基于流式复制的解决方案中，查询主数据库实例的DN实例是否已完成switchover barrier日志发送，已完成返回true。只有完成日志发送，才会启动switchover流程中的生产数据库实例降为灾备数据库实例的步骤（需要系统管理员角色）。

返回值类型：Boolean

备注：该函数只有在容灾数据库实例启动计划内switchover时使用。

- `gs_hadr_local_rto_and_rpo_stat()`

描述：显示流式容灾的主数据库实例和备数据库实例日志流控信息（只可在主数据库实例的主DN使用，备DN以及备数据库实例均上不可获取到统计信息）。

返回值类型：record，具体各个字段的类型和含义如下：

| 参数                                   | 类型   | 描述                             |
|--------------------------------------|------|--------------------------------|
| <code>hadr_sender_node_name</code>   | text | 节点的名称，包含主数据库实例和备数据库实例首备。       |
| <code>hadr_receiver_node_name</code> | text | 备数据库实例首备名称。                    |
| <code>source_ip</code>               | text | 主数据库实例主DN IP地址。                |
| <code>source_port</code>             | int  | 主数据库实例主DN通信端口。                 |
| <code>dest_ip</code>                 | text | 备数据库实例首备DN IP地址。               |
| <code>dest_port</code>               | int  | 备数据库实例首备DN通信端口。                |
| <code>current_rto</code>             | int  | 流控的信息，当前主备数据库实例的日志rto时间（单位：秒）。 |
| <code>target_rto</code>              | int  | 流控的信息，目标主备数据库实例间的rto时间（单位：秒）。  |
| <code>current_rpo</code>             | int  | 流控的信息，当前主备数据库实例的日志rpo时间（单位：秒）。 |
| <code>target_rpo</code>              | int  | 流控的信息，目标主备数据库实例间的rpo时间（单位：秒）。  |

| 参数             | 类型  | 描述                                               |
|----------------|-----|--------------------------------------------------|
| rto_sleep_time | int | RTO流控信息，为了达到目标rto，预期主机walsender所需要的睡眠时间（单位：微秒）。  |
| rpo_sleep_time | int | RPO流控信息，为了达到目标rpo，预期主机xlogInsert所需要的睡眠时间（单位：微秒）。 |

#### - gs\_hadr\_remote\_rto\_and\_rpo\_stat()

描述：显示流式容灾其它非本地数据分片的主数据库实例和备数据库实例日志流控信，集中式部署场景不支持该函数。

### 11.5.26.7 快照同步函数

快照同步函数是导出当前快照的标识符。

- pg\_export\_snapshot()

描述：保存当前的快照并返回它的标识符。

返回值类型：text

备注：函数pg\_export\_snapshot保存当前的快照并返回一个文本字符串标识此快照。这个字符串必须传递给想要导入快照的客户端。可用在set transaction snapshot snapshot\_id时导入snapshot，但是应用的前提是该事务设置了SERIALIZABLE或REPEATABLE READ隔离级别。而GaussDB目前是不支持这两种隔离级别的。该函数的输出不可用做set transaction snapshot的输入。

- pg\_export\_snapshot\_and\_csn()

描述：保存当前的快照并返回它的标识符。比pg\_export\_snapshot()多返回一列CSN，表示当前快照的CSN。

返回值类型：text

### 11.5.26.8 数据库对象函数

#### 数据库对象尺寸函数

数据库对象尺寸函数计算数据库对象使用的实际磁盘空间。

- pg\_column\_size(any)

描述：存储一个指定的数值需要的字节数（可能压缩过）。

返回值类型：int

备注：pg\_column\_size显示用于存储某个独立数据值的空间。

```
openGauss=# SELECT pg_column_size(1);
pg_column_size

 4
(1 row)
```

- pg\_database\_size(oid)

描述：指定OID代表的数据库使用的磁盘空间。

返回值类型：bigint

- `pg_database_size(name)`  
描述：指定名称的数据库使用的磁盘空间。  
返回值类型：bigint  
备注：pg\_database\_size接受一个数据库的OID或者名称，然后返回该对象使用的全部磁盘空间。  
示例：

```
openGauss=# SELECT pg_database_size('postgres');
pg_database_size

51590112
(1 row)
```
- `pg_relation_size(oid)`  
描述：指定OID代表的表或者索引所使用的磁盘空间。  
返回值类型：bigint
- `get_db_source_datasize()`  
描述：估算当前数据库非压缩态的数据总容量  
返回值类型：bigint  
备注：（1）调用该函数前需要做analyze；（2）通过估算列存的压缩率计算非压缩态的数据总容量。  
示例：

```
openGauss=# analyze;
ANALYZE
openGauss=# select get_db_source_datasize();
get_db_source_datasize

35384925667
(1 row)
```
- `pg_relation_size(text)`  
描述：指定名称的表或者索引使用的磁盘空间。表名称可以用模式名修饰。  
返回值类型：bigint
- `pg_relation_size(relation regclass, fork text)`  
描述：指定表或索引的指定分叉树（'main'，'fsm'或'vm'）使用的磁盘空间。  
返回值类型：bigint
- `pg_relation_size(relation regclass)`  
描述：pg\_relation\_size(..., 'main')的简写。  
返回值类型：bigint  
备注：pg\_relation\_size接受一个表、索引、压缩表的OID或者名称，然后返回它们的字节大小。
- `pg_partition_size(oid,oid)`  
描述：指定OID代表的分区使用的磁盘空间。其中，第一个oid为表的OID，第二个oid为分区的OID。  
返回值类型：bigint
- `pg_partition_size(text, text)`  
描述：指定名称的分区使用的磁盘空间。其中，第一个text为表名，第二个text为分区名。  
返回值类型：bigint

- `pg_partition_indexes_size(oid,oid)`  
描述：指定OID代表的分区的索引使用的磁盘空间。其中，第一个oid为表的OID，第二个oid为分区的OID。  
返回值类型：bigint
- `pg_partition_indexes_size(text,text)`  
描述：指定名称的分区的索引使用的磁盘空间。其中，第一个text为表名，第二个text为分区名。  
返回值类型：bigint
- `pg_indexes_size(regclass)`  
描述：附加到指定表的索引使用的总磁盘空间。  
返回值类型：bigint
- `pg_size_pretty(bigint)`  
描述：将以64位整数表示的字节值转换为具有单位的易读格式。  
返回值类型：text
- `pg_size_pretty(numeric)`  
描述：将以数值表示的字节值转换为具有单位的易读格式。  
返回值类型：text  
备注：pg\_size\_pretty用于把其他函数的结果格式化成一种易读的格式，可以根据情况使用kB、MB、GB、TB。
- `pg_table_size(regclass)`  
描述：指定的表使用的磁盘空间，不计索引（但是包含TOAST，自由空间映射和可见性映射）。  
返回值类型：bigint
- `pg_tablespace_size(oid)`  
描述：指定OID代表的表空间使用的磁盘空间。  
返回值类型：bigint
- `pg_tablespace_size(name)`  
描述：指定名称的表空间使用的磁盘空间。  
返回值类型：bigint  
备注：  
pg\_tablespace\_size接受一个数据库的OID或者名称，然后返回该对象使用的全部磁盘空间。
- `pg_total_relation_size(oid)`  
描述：指定OID代表的表使用的磁盘空间，包括索引和压缩数据。  
返回值类型：bigint
- `pg_total_relation_size(regclass)`  
描述：指定的表使用的总磁盘空间，包括所有的索引和TOAST数据。  
返回值类型：bigint
- `pg_total_relation_size(text)`  
描述：指定名称的表所使用的全部磁盘空间，包括索引和压缩数据。表名称可以用模式名修饰。  
返回值类型：bigint

备注：pg\_total\_relation\_size接受一个表或者一个压缩表的OID或者名称，然后返回以字节计的数据和所有相关的索引和压缩表的尺寸。

- datalength(any)

描述：计算一个指定的数据需要的字节数（不考虑数据的管理空间和数据压缩，数据类型转换等情况）。

返回值类型：int

备注：datalength用于计算某个独立数据值的空间。

示例：

```
openGauss=# SELECT datalength(1);
datalength

4
(1 row)
```

目前支持的数据类型及计算方式见下表：

| 数据类型 |       |                  | 存储空间                     |
|------|-------|------------------|--------------------------|
| 数值类型 | 整数类型  | TINYINT          | 1                        |
|      |       | SMALLINT         | 2                        |
|      |       | INTEGER          | 4                        |
|      |       | BINARY_INTEGER   | 4                        |
|      |       | BIGINT           | 8                        |
|      | 任意精度型 | DECIMAL          | 每4位十进制数占两个字节，小数点前后数字分别计算 |
|      |       | NUMERIC          | 每4位十进制数占两个字节，小数点前后数字分别计算 |
|      |       | NUMBER           | 每4位十进制数占两个字节，小数点前后数字分别计算 |
|      | 序列整型  | SMALLSERIAL      | 2                        |
|      |       | SERIAL           | 4                        |
|      |       | BIGSERIAL        | 8                        |
|      |       | LARGESERIAL      | 每4位十进制数占两个字节，小数点前后数字分别计算 |
|      | 浮点类型  | FLOAT4           | 4                        |
|      |       | DOUBLE PRECISION | 8                        |
|      |       | FLOAT8           | 8                        |
|      |       | BINARY_DOUBLE    | 8                        |

|      |      |                        |                          |
|------|------|------------------------|--------------------------|
|      |      | FLOAT[(p)]             | 每4位十进制数占两个字节，小数点前后数字分别计算 |
|      |      | DEC[(p[,s])]           | 每4位十进制数占两个字节，小数点前后数字分别计算 |
|      |      | INTEGER[(p[,s])]       | 每4位十进制数占两个字节，小数点前后数字分别计算 |
| 布尔类型 | 布尔类型 | BOOLEAN                | 1                        |
| 字符类型 | 字符类型 | CHAR                   | n                        |
|      |      | CHAR(n)                | n                        |
|      |      | CHARACTER(n)           | n                        |
|      |      | NCHAR(n)               | n                        |
|      |      | VARCHAR(n)             | n                        |
|      |      | CHARACTER              | 字符实际字节数                  |
|      |      | VARYING(n)             | 字符实际字节数                  |
|      |      | VARCHAR2(n)            | 字符实际字节数                  |
|      |      | NVARCHAR(n)            | 字符实际字节数                  |
|      |      | NVARCHAR2(n)           | 字符实际字节数                  |
|      |      | TEXT                   | 字符实际字节数                  |
|      |      | CLOB                   | 字符实际字节数                  |
| 时间类型 | 时间类型 | DATE                   | 8                        |
|      |      | TIME                   | 8                        |
|      |      | TIMEZ                  | 12                       |
|      |      | TIMESTAMP              | 8                        |
|      |      | TIMESTAMPZ             | 8                        |
|      |      | SMALLDATETIME          | 8                        |
|      |      | INTERVAL DAY TO SECOND | 16                       |
|      |      | INTERVAL               | 16                       |
|      |      | RELTIME                | 4                        |
|      |      | ABSTIME                | 4                        |
|      |      | TINTERVAL              | 12                       |



## 数据库对象位置函数

- `pg_relation_filenode(relation regclass)`  
描述：指定关系的文件节点数。  
返回值类型：oid  
备注： `pg_relation_filenode`接受一个表、索引、序列或压缩表的OID或者名称，并且返回当前分配给它的“filenode”数。文件节点是关系使用的文件名称的基本组件。对大多数表来说，结果和`pg_class.relfilenode`相同，但对确定的系统目录来说，`relfilenode`为0而且这个函数必须用来获取正确的值。如果传递一个没有存储的关系，比如一个视图，那么这个函数返回NULL。
- `pg_relation_filepath(relation regclass)`  
描述：指定关系的文件路径名。  
返回值类型：text  
备注： `pg_relation_filepath`类似于`pg_relation_filenode`，但是它返回关系的整个文件路径名（相对于数据库的数据目录PGDATA）。
- `pg_filenode_relation(tablespace oid, filenode oid)`  
描述：获取对应的tablespace和relfilenode所对应的表名。  
返回类型：regclass
- `pg_partition_filenode(partition_oid)`  
描述：获取到指定分区表的oid锁对应的filenode。  
返回类型：oid
- `pg_partition_filepath(partition_oid)`  
描述：指定分区的文件路径名  
返回值类型：text

## 回收站对象函数

- `gs_is_recycle_object(classid, objid, objname)`  
描述：判断是否为回收站对象。  
返回值类型：bool

### 11.5.26.9 咨询锁函数

咨询锁函数用于管理咨询锁（Advisory Lock）。

- `pg_advisory_lock(key bigint)`  
描述：获取会话级别的排它咨询锁。  
返回值类型：void  
备注： `pg_advisory_lock`锁定应用程序定义的资源，该资源可以用一个64位或两个不重叠的32位键值标识。如果已经有另外的会话锁定了该资源，则该函数将阻塞到该资源可用为止。这个锁是排它的。多个锁定请求将会被压入栈中，因此，如果同一个资源被锁定了三次，它必须被解锁三次以将资源释放给其他会话使用。
- `pg_advisory_lock(key1 int, key2 int)`  
描述：获取会话级别的排它咨询锁。

返回值类型: void

备注: 只允许sysadmin对键值对(65535, 65535)加会话级别的排它咨询锁, 普通用户无权限。

- pg\_advisory\_lock(int4, int4, Name)  
描述: 获取指定数据库的排它咨询锁。

返回值类型: void

- pg\_advisory\_lock\_shared(key bigint)  
描述: 获取会话级别的共享咨询锁。

返回值类型: void

- pg\_advisory\_lock\_shared(key1 int, key2 int)  
描述: 获取会话级别的共享咨询锁。

返回值类型: void

备注: pg\_advisory\_lock\_shared类似于pg\_advisory\_lock, 不同之处仅在于共享锁会话可以和其他请求共享锁的会话共享资源, 但排它锁除外。

- pg\_advisory\_unlock(key bigint)  
描述: 释放会话级别的排它咨询锁。

返回值类型: Boolean

- pg\_advisory\_unlock(key1 int, key2 int)  
描述: 释放会话级别的排它咨询锁。

返回值类型: Boolean

备注: pg\_advisory\_unlock释放先前取得的排它咨询锁。如果释放成功则返回true。如果实际上并未持有指定的锁, 将返回false并在服务器中产生一条SQL警告信息。

- pg\_advisory\_unlock(int4, int4, Name)  
描述: 释放指定数据库上的排它咨询锁。

返回值类型: Boolean

备注: 如果释放成功则返回true; 如果未持有锁, 则返回false。

- pg\_advisory\_unlock\_shared(key bigint)  
描述: 释放会话级别的共享咨询锁。

返回值类型: Boolean

- pg\_advisory\_unlock\_shared(key1 int, key2 int)  
描述: 释放会话级别的共享咨询锁。

返回值类型: Boolean

备注: pg\_advisory\_unlock\_shared类似于pg\_advisory\_unlock, 不同之处在于该函数释放的是共享咨询锁。

- pg\_advisory\_unlock\_all()  
描述: 释放当前会话持有的所有咨询锁。

返回值类型: void

备注: pg\_advisory\_unlock\_all将会释放当前会话持有的所有咨询锁, 该函数在会话结束的时候被隐含调用, 即使客户端异常地断开连接也是一样。

- pg\_advisory\_xact\_lock(key bigint)  
描述: 获取事务级别的排它咨询锁。

返回值类型: void

- `pg_advisory_xact_lock(key1 int, key2 int)`  
描述: 获取事务级别的排它咨询锁。  
返回值类型: void  
备注: `pg_advisory_xact_lock`类似于`pg_advisory_lock`, 不同之处在于锁是自动在当前事务结束时释放, 而且不能被显式的释放。只允许`sysadmin`对键值对(65535, 65535)加事务级别的排它咨询锁, 普通用户无权限。
- `pg_advisory_xact_lock_shared(key bigint)`  
描述: 获取事务级别的共享咨询锁。  
返回值类型: void
- `pg_advisory_xact_lock_shared(key1 int, key2 int)`  
描述: 获取事务级别的共享咨询锁。  
返回值类型: void  
备注: `pg_advisory_xact_lock_shared`类似于`pg_advisory_lock_shared`, 不同之处在于锁是在当前事务结束时自动释放, 而且不能被显式的释放。
- `pg_try_advisory_lock(key bigint)`  
描述: 尝试获取会话级排它咨询锁。  
返回值类型: Boolean  
备注: `pg_try_advisory_lock`类似于`pg_advisory_lock`, 不同之处在于该函数不会阻塞以等待资源的释放。它要么立即获得锁并返回`true`, 要么返回`false`表示目前不能锁定。
- `pg_try_advisory_lock(key1 int, key2 int)`  
描述: 尝试获取会话级排它咨询锁。  
返回值类型: Boolean  
备注: 只允许`sysadmin`对键值对(65535, 65535)加会话级别的排它咨询锁, 普通用户无权限。
- `pg_try_advisory_lock_shared(key bigint)`  
描述: 尝试获取会话级共享咨询锁。  
返回值类型: Boolean
- `pg_try_advisory_lock_shared(key1 int, key2 int)`  
描述: 尝试获取会话级共享咨询锁。  
返回值类型: Boolean  
备注: `pg_try_advisory_lock_shared`类似于`pg_try_advisory_lock`, 不同之处在于该函数尝试获得共享锁而不是排它锁。
- `pg_try_advisory_xact_lock(key bigint)`  
描述: 尝试获取事务级别的排它咨询锁。  
返回值类型: Boolean
- `pg_try_advisory_xact_lock(key1 int, key2 int)`  
描述: 尝试获取事务级别的排它咨询锁。  
返回值类型: Boolean  
备注: `pg_try_advisory_xact_lock`类似于`pg_try_advisory_lock`, 不同之处在于如果得到锁, 在当前事务的结束时自动释放, 而且不能被显式的释放。只允许`sysadmin`对键值对(65535, 65535)加事务级别的排它咨询锁, 普通用户无权限。

- `pg_try_advisory_xact_lock_shared(key bigint)`  
描述：尝试获取事务级别的共享咨询锁。  
返回值类型：Boolean
- `pg_try_advisory_xact_lock_shared(key1 int, key2 int)`  
描述：尝试获取事务级别的共享咨询锁。  
返回值类型：Boolean  
备注：`pg_try_advisory_xact_lock_shared`类似于`pg_try_advisory_lock_shared`，不同之处在于如果得到锁，在当前事务结束时自动释放，而且不能被显式的释放。
- `lock_cluster_ddl()`  
描述：尝试对数据库内所有存活的数据节点获取会话级别的排他咨询锁。  
返回值类型：Boolean  
备注：只允许`sysadmin`调用，普通用户无权限。
- `unlock_cluster_ddl()`  
描述：尝试对数据库主节点会话级别的排他咨询锁。  
返回值类型：Boolean

### 11.5.26.10 逻辑复制函数

- `pg_create_logical_replication_slot('slot_name', 'plugin_name')`  
描述：创建逻辑复制槽。  
参数说明：
  - `slot_name`  
流复制槽名称。  
取值范围：字符串，仅支持小写字母，数字，以及`_?`-字符，且不支持`'`或`..`单独作为复制槽名称。
  - `plugin_name`  
插件名称。  
取值范围：字符串，当前支持`mppdb_decoding`。返回值类型：name, text  
备注：第一个返回值表示`slot_name`，第二个返回值表示该逻辑复制槽解码的起始LSN位置。调用该函数的用户需要具有SYSADMIN权限或具有REPLICATION权限或继承了内置角色`gs_role_replication`的权限。此函数目前只支持在主机调用。
- `pg_create_physical_replication_slot('slot_name', 'isDummyStandby')`  
描述：创建新的物理复制槽。  
参数说明：
  - `slot_name`  
流复制槽名称。  
取值范围：字符串，仅支持小写字母，数字，以及`_?`-字符，且不支持`."`或`..`单独作为复制槽名称。
  - `isDummyStandby`  
是否是从从备连接主机创建的复制槽。  
类型：bool。

返回值类型：name, text

备注：调用该函数的用户需要具有SYSADMIN权限或具有REPLICATION权限或继承了内置角色gs\_role\_replication的权限。目前默认不支持主备从部署模式。

- pg\_drop\_replication\_slot('slot\_name')

描述：删除流复制槽。

参数说明：

- slot\_name

流复制槽名称。

取值范围：字符串，仅支持小写字母，数字，以及?-字符，且不支持“.”或“..”单独作为复制槽名称。

返回值类型：void

备注：调用该函数的用户需要具有SYSADMIN权限或具有REPLICATION权限或继承了内置角色gs\_role\_replication的权限。此函数目前只支持在主机调用。

- pg\_logical\_slot\_peek\_changes('slot\_name', 'LSN', upto\_nchanges, 'options\_name', 'options\_value')

描述：解码并不推进流复制槽（下次解码可以再次获取本次解出的数据）。

参数说明：

- slot\_name

流复制槽名称。

取值范围：字符串，仅支持小写字母，数字，以及?-字符，且不支持“.”或“..”单独作为复制槽名称。

- LSN

日志的LSN，表示只解码小于等于此LSN的日志。

取值范围：字符串（LSN，格式为xlogid/xrecoff），如'1/2AAFC60'。为NULL时表示不对解码截止的日志位置做限制。

- upto\_nchanges

解码条数（包含begin和commit）。假设一共有三条事务，分别包含3、5、7条记录，如果upto\_nchanges为4，那么会解码出前两个事务共8条记录。解码完第二条事务时发现解码条数记录大于等于upto\_nchanges，会停止解码。

取值范围：非负整数。

#### 说明

LSN和upto\_nchanges中任一参数达到限制，解码都会结束。

- options：此项为可选参数，由一系列options\_name和options\_value一一对应组成。

- include-xids

解码出的data列是否包含xid信息。

取值范围：0或1，默认值为1。

- 0：设为0时，解码出的data列不包含xid信息。
- 1：设为1时，解码出的data列包含xid信息。

- skip-empty-xacts

解码时是否忽略空事务信息。

取值范围：0或1，默认值为0。

- 0：设为0时，解码时不忽略空事务信息。
- 1：设为1时，解码时会忽略空事务信息。

▪ include-timestamp

解码信息是否包含commit时间戳。

取值范围：0或1，默认值为0。

- 0：设为0时，解码信息不包含commit时间戳。
- 1：设为1时，解码信息包含commit时间戳。

▪ only-local

是否仅解码本地日志。

取值范围：0或1，默认值为1。

- 0：设为0时，解码非本地日志和本地日志。
- 1：设为1时，仅解码本地日志。

▪ force-binary

是否以二进制格式输出解码结果。

取值范围：0，默认值为0。

- 0：设为0时，以文本格式输出解码结果。

▪ white-table-list

白名单参数，包含需要进行解码的schema和表名。

取值范围：包含白名单中表名的字符串，不同的表以','为分隔符进行隔离；使用'\*'来模糊匹配所有情况；schema名和表名间以'.'分割，不允许存在任意空白符。例：`select * from pg_logical_slot_peek_changes('slot1', NULL, 4096, 'white-table-list', 'public.t1,public.t2');`

▪ max-txn-in-memory

内存管控参数，单位为MB，单个事务占用内存大于该值即进行落盘。

取值范围：0~100的整型，默认值为0，即不开启此种管控。

▪ max-reorderbuffer-in-memory

内存管控参数，单位为GB，拼接-发送线程中正在拼接的事务总内存（包含缓存）大于该值则对当前解码事务进行落盘。

取值范围：0~100的整型，默认值为0，即不开启此种管控。

返回值类型：text, xid, text

备注：函数返回解码结果，每一条解码结果包含三列，对应上述返回值类型，分别表示LSN位置、xid和解码内容。

调用该函数的用户需要具有SYSADMIN权限或具有REPLICATION权限或继承了内置角色gs\_role\_replication的权限。

- `pg_logical_slot_get_changes('slot_name', 'LSN', upto_nchanges, 'options_name', 'options_value')`

描述：解码并推进流复制槽。

参数说明：与pg\_logical\_slot\_peek\_changes一致，详细内容请参见  
•pg\_logical\_slot\_peek\_ch...

备注：调用该函数的用户需要具有SYSADMIN权限或具有REPLICATION权限或继承了内置角色gs\_role\_replication的权限。此函数目前只支持在主机调用。

- pg\_logical\_slot\_peek\_binary\_changes('slot\_name', 'LSN', upto\_nchanges, 'options\_name', 'options\_value')

描述：以二进制格式解码且不推进流复制槽（下次解码可以再次获取本次解出的数据）。

参数说明：

- slot\_name

流复制槽名称。

取值范围：字符串，仅支持小写字母，数字，以及?-.-字符，且不支持“.”或“..”单独作为复制槽名称。

- LSN

日志的LSN，表示只解码小于等于此LSN的日志。

取值范围：字符串（LSN，格式为xlogid/xrecoff），如'1/2AAFC60'。为NULL时表示不对解码截止的日志位置做限制。

- upto\_nchanges

解码条数（包含begin和commit）。假设一共有三条事务，分别包含3、5、7条记录，如果upto\_nchanges为4，那么会解码出前两个事务共8条记录。解码完第二条事务时发现解码条数记录大于等于upto\_nchanges，会停止解码。

取值范围：非负整数。

### 📖 说明

LSN和upto\_nchanges中任一参数达到限制，解码都会结束。

- options: 此项为可选参数，由一系列options\_name和options\_value一一对应组成。

- include-xids

解码出的data列是否包含xid信息。

取值范围：0或1，默认值为1。

- 0: 设为0时，解码出的data列不包含xid信息。
- 1: 设为1时，解码出的data列包含xid信息。

- skip-empty-xacts

解码时是否忽略空事务信息。

取值范围：0或1，默认值为0。

- 0: 设为0时，解码时不忽略空事务信息。
- 1: 设为1时，解码时会忽略空事务信息。

- include-timestamp

解码信息是否包含commit时间戳。

取值范围：0或1，默认值为0。

- 0: 设为0时，解码信息不包含commit时间戳。

- 1: 设为1时, 解码信息包含commit时间戳。
- only-local  
是否仅解码本地日志。  
取值范围: 0或1, 默认值为1。
  - 0: 设为0时, 解码非本地日志和本地日志。
  - 1: 设为1时, 仅解码本地日志。

- force-binary  
是否以二进制格式输出解码结果。  
取值范围: 0或1, 默认值为0, 均以二进制格式输出结果。

- white-table-list  
白名单参数, 包含需要进行解码的schema和表名。  
取值范围: 包含白名单中表名的字符串, 不同的表以','为分隔符进行隔离; 使用'\*'来模糊匹配所有情况; schema名和表名间以'.'分割, 不允许存在任意空白符。例: `select * from pg_logical_slot_peek_binary_changes('slot1', NULL, 4096, 'white-table-list', 'public.t1,public.t2');`

返回值类型: text, xid, bytea

备注: 函数返回解码结果, 每一条解码结果包含三列, 对应上述返回值类型, 分别表示LSN位置、xid和二进制格式的解码内容。调用该函数的用户需要具有SYSADMIN权限或具有REPLICATION权限或继承了内置角色gs\_role\_replication的权限。

- `pg_logical_slot_get_binary_changes('slot_name', 'LSN', upto_nchanges, 'options_name', 'options_value')`

描述: 以二进制格式解码并推进流复制槽。

参数说明: 与`pg_logical_slot_peek_binary_changes`一致, 详细内容请参见[pg\\_logical\\_slot\\_peek\\_bi...](#)。

备注: 调用该函数的用户需要具有SYSADMIN权限或具有REPLICATION权限或继承了内置角色gs\_role\_replication的权限。

- `pg_replication_slot_advance ('slot_name', 'LSN')`

描述: 直接推进流复制槽到指定LSN, 不输出解码结果。

参数说明:

- slot\_name

流复制槽名称。

取值范围: 字符串, 仅支持小写字母, 数字, 以及\_?-.字符, 且不支持“.”或“..”单独作为复制槽名称。

- LSN

推进到的日志LSN位置, 下次解码时只会输出提交位置比该LSN大的事务结果。如果输入的LSN比当前流复制槽记录的推进位置还要小, 则直接返回; 如果输入的LSN比当前最新物理日志LSN还要大, 则推进到当前最新物理日志LSN。

取值范围: 字符串 (LSN, 格式为xlogid/xrecoff)。

返回值类型: name, text



备注：返回值分别对应slot\_name和实际推进至的LSN。调用该函数的用户需要具有SYSADMIN权限或具有REPLICATION权限或继承了内置角色gs\_role\_replication的权限。此函数目前只支持在主机调用。

- pg\_logical\_get\_area\_changes('LSN\_start', 'LSN\_end', upto\_nchanges, 'decoding\_plugin', 'xlog\_path', 'options\_name', 'options\_value')

描述：没有ddl的前提下，指定lsn区间进行解码，或者指定xlog文件进行解码。

约束条件如下：

- 调用接口时，日志级别wal\_level=logical，且只有在wal\_level=logical期间产生的日志文件才能被解析，如果使用的xlog文件为非logical级别，则解码内容没有对应的值和类型，无其他影响。
- xlog文件只能被完全同构的dn的某个副本解析，确保可以找到数据对应的元信息，且没有DDL操作和VACUUM FULL。
- 用户可以找到需要解析的xlog。
- 用户需要注意一次不要读入过多xlog文件，推荐一次一个，一个xlog文件估计占用内存为xlog文件大小的2~3倍。
- 无法解码扩容前的xlog文件。

参数说明：

- LSN\_start

指定开始解码的lsn。

取值范围：字符串（LSN，格式为xlogid/xrecoff），如'1/2AAFC60'。为NULL时表示不对解码截止的日志位置做限制。

- LSN\_end

指定解码结束的lsn。

取值范围：字符串（LSN，格式为xlogid/xrecoff），如'1/2AAFC60'。为NULL时表示不对解码截止的日志位置做限制。

- upto\_nchanges

解码条数（包含begin和commit）。假设一共有三条事务，分别包含3、5、7条记录，如果upto\_nchanges为4，那么会解码出前两个事务共8条记录。解码完第二条事务时发现解码条数记录大于等于upto\_nchanges，会停止解码。

取值范围：非负整数。

### 📖 说明

LSN和upto\_nchanges中任一参数达到限制，解码都会结束。

- decoding\_plugin

解码插件，指定解码内容输出格式的so插件。

取值范围：提供mppdb\_decoding和sql\_decoding两个解码插件。

- xlog\_path

解码插件，指定解码文件的xlog绝对路径，文件级别

取值范围：NULL 或者 xlog文件绝对路径的字符串。

- options：此项为可选参数，由一系列options\_name和options\_value一一对应组成，可以缺省，详见pg\_logical\_slot\_peek\_changes。

示例：

```
openGauss=# SELECT pg_current_xlog_location();
pg_current_xlog_location
```

```

0/E62E238
(1 row)

openGauss=# create table t1 (a int primary key,b int,c int);
NOTICE: CREATE TABLE / PRIMARY KEY will create implicit index "t1_pkey" for table "t1"
CREATE TABLE
openGauss=# insert into t1 values(1,1,1);
INSERT 0 1
openGauss=# insert into t1 values(2,2,2);
INSERT 0 1

openGauss=# select data from pg_logical_get_area_changes('0/
E62E238',NULL,NULL,'sql_decoding',NULL);
 location | xid | data
-----+-----+-----
0/E62E8D0 | 27213 | COMMIT (at 2022-01-26 15:08:03.349057+08) 3020226
0/E6325F0 | 27214 | COMMIT (at 2022-01-26 15:08:07.309869+08) 3020234
.....

```

- `pg_get_replication_slots()`

描述：获取复制槽列表。

返回值类型：text, text, text, oid, boolean, xid, xid, text, boolean, text

示例：

```

openGauss=# select * from pg_get_replication_slots();
 slot_name | plugin | slot_type | datoid | active | xmin | catalog_xmin | restart_lsn |
 dummy_standby | confirmed_flush
-----+-----+-----+-----+-----+-----+-----+-----+-----
 dn_s1 | | physical | 0 | t | | | 0/23DB14E0 | f |
 slot1 | mppdb_decoding | logical | 16304 | f | | | 60966 | 0/1AFA1BB0 | f |
0/23DA5700
(2 rows)

```

- `gs_get_parallel_decode_status()`

描述：监控各个解码线程的读取日志队列和解码结果队列的长度，以便定位并行解码性能瓶颈。

返回值类型：text, int, text, text, text, int64, int64

示例：

```

openGauss=# select * from gs_get_parallel_decode_status();
 slot_name | parallel_decode_num | read_change_queue_length | decode_change_queue_length |
 reader_lsn | working_txn_cnt | working_txn_memory
-----+-----+-----+-----+-----+-----+-----
 slot1 | 2 | queue0: 1005, queue1: 320 | queue0: 63, queue1: 748 | 0/1DCE2578
| 42 | 192927504
(1 row)

```

备注：返回值的slot\_name代表复制槽名，parallel\_decode\_num代表该复制槽的并行解码线程数，read\_change\_queue\_length列出了每个解码线程读取日志队列的当前长度，decode\_change\_queue\_length列出了每个解码线程解码结果队列的当前长度，reader\_lsn表示当前reader线程读取的日志位置，working\_txn\_cnt表示当前拼接-发送线程中正在拼接的事务个数，working\_txn\_memory代表拼接-发送线程中拼接事务占用总内存（单位字节）。

- `pg_replication_origin_create (node_name)`

描述：用给定的外部名称创建一个复制源，并且返回分配给它的内部ID。

备注：调用该函数的用户需要具有SYSADMIN权限。

参数说明：

- node\_name  
待创建的复制源的名称。

- 取值范围：字符串，不支持除字母，数字，以及 ( \_?-. ) 以外的字符。
- 返回值类型：oid
- `pg_replication_origin_drop (node_name)`

描述：删除一个以前创建的复制源，包括任何相关的重放进度。

备注：调用该函数的用户需要具有SYSADMIN权限。

参数说明：

    - `node_name`  
待删除的复制源的名称。

取值范围：字符串，不支持除字母，数字，以及 ( \_?-. ) 以外的字符。
  - `pg_replication_origin_oid (node_name)`

描述：根据名称查找复制源并返回内部ID。如果没有发现这样的复制源，则抛出错误。

备注：调用该函数的用户需要具有SYSADMIN权限。

参数说明：

    - `node_name`  
要查找的复制源的名称

取值范围：字符串，不支持除字母，数字，以及 ( \_?-. ) 以外的字符。

返回值类型：oid
  - `pg_replication_origin_session_setup (node_name)`

描述：将当前会话标记为从给定的原点回放，从而允许跟踪回放进度。只能在当前没有选择原点时使用。使用`pg_replication_origin_session_reset` 命令来撤销。

备注：调用该函数的用户需要具有SYSADMIN权限。

参数说明：

    - `node_name`  
复制源名称。

取值范围：字符串，不支持除字母，数字，以及 ( \_?-. ) 以外的字符。
  - `pg_replication_origin_session_reset ()`

描述：取消`pg_replication_origin_session_setup()`的效果。

备注：调用该函数的用户需要具有SYSADMIN权限。
  - `pg_replication_origin_session_is_setup ()`

描述：如果在当前会话中选择了复制源则返回真。

备注：调用该函数的用户需要具有SYSADMIN权限。

返回值类型：boolean
  - `pg_replication_origin_session_progress (flush)`

描述：返回当前会话中选择的复制源的重放位置。

备注：调用该函数的用户需要具有SYSADMIN权限。

参数说明：

    - `flush`  
决定对应的本地事务是否被确保已经刷入磁盘。

取值范围：boolean

返回值类型：LSN

- `pg_replication_origin_xact_setup (origin_lsn, origin_timestamp)`

描述：将当前事务标记为重放在给定LSN和时间戳上提交的事务。只能在使用 `pg_replication_origin_session_setup` 选择复制源时调用。

备注：调用该函数的用户需要具有SYSADMIN权限。

参数说明：

  - `origin_lsn`  
复制源回放位置。  
取值范围：LSN
  - `origin_timestamp`  
事务提交时间。  
取值范围：timestamp with time zone
- `pg_replication_origin_xact_reset ()`

描述：取消 `pg_replication_origin_xact_setup()` 的效果。

备注：调用该函数的用户需要具有SYSADMIN权限。
- `pg_replication_origin_advance (node_name, lsn)`

描述：  
将给定节点的复制进度设置为给定的位置。这主要用于设置初始位置，或在配置更改或类似的变更后设置新位置。

注意：这个函数的使用不当可能会导致不一致的复制数据。

备注：调用该函数的用户需要具有SYSADMIN权限。

参数说明：

  - `node_name`  
已有复制源名称。  
取值范围：字符串，不支持除字母，数字，以及 ( \_?-. ) 以外的字符。
  - `lsn`  
复制源回放位置。  
取值范围：LSN
- `pg_replication_origin_progress (node_name, flush)`

描述：返回给定复制源的重放位置。

备注：调用该函数的用户需要具有SYSADMIN权限。

参数说明：

  - `node_name`  
复制源名称。  
取值范围：字符串，不支持除字母，数字，以及 ( \_?-. ) 以外的字符。
  - `flush`  
决定对应的本地事务是否被确保已经刷入磁盘。  
取值范围：boolean
- `pg_show_replication_origin_status()`

描述：获取复制源的复制状态。

备注：调用该函数的用户需要具有SYSADMIN权限。

返回值类型：

- local\_id: oid, 复制源id。
- external\_id: text, 复制源名称。
- remote\_lsn: LSN, 复制源的lsn位置。
- local\_lsn: LSN, 本地的lsn位置。
- pg\_get\_publication\_tables(pub\_name)
 

描述: 根据发布的名称, 返回对应发布要发布的表的relid列表

参数说明:

  - pub\_name  
已存在的发布名称  
取值范围: 字符串, 不支持除字母, 数字, 以及 ( \_?-. ) 以外的字符。

返回值类型: relid列表
- pg\_stat\_get\_subscription(sub\_oid oid) → record
 

描述:

输入订阅的oid, 返回订阅的状态信息。

参数说明:

  - subid  
订阅的oid。  
取值范围: oid  
返回值类型:
    - relid: oid, 表的oid。
    - pid: thread\_id, 后台apply/sync线程的thread id。
    - received\_lsn: pg\_lsn, 从发布端接收到的最近的lsn。
    - last\_msg\_send\_time: timestamp, 最近发布端发送消息的时间。
    - last\_msg\_receipt\_time: timestamp, 最新订阅端收到消息的时间。
    - latest\_end\_lsn: pg\_lsn, 最近一次收到保活消息时发布端的lsn。
    - latest\_end\_time: timestamp, 最近一次收到保活消息的时间。

### 11.5.26.11 段页式存储函数

- local\_segment\_space\_info tablespacename TEXT, databasename TEXT)
 

描述: 输出为该表空间下所有ExtentGroup的使用信息。

返回值类型:

|                  |                                                                       |
|------------------|-----------------------------------------------------------------------|
| node_name        | 节点名称。                                                                 |
| extent_size      | 该ExtentGroup的extent规格, 单位是block数。                                     |
| forknum          | Fork号。                                                                |
| total_blocks     | 物理文件总extent数目。                                                        |
| meta_data_blocks | 表空间管理的metadata占用的block数, 只包括space header, map page等, 不包括segment head。 |
| used_data_blocks | 存数据占用的extent数目。包括segment head。                                        |

|                 |                                                                          |
|-----------------|--------------------------------------------------------------------------|
| utilization     | 使用的block数占总block数的百分比。即 (used_data_blocks+meta_data_block)/total_blocks。 |
| high_water_mark | 高水位线，被分配出去的extent，最大的物理页号。超过高水位线的block都没有被使用，可以被直接回收。                    |

例如：

```
select * from local_segment_space_info('pg_default', 'postgres');
 node_name | extent_size | forknum | total_blocks | meta_data_blocks | used_data_blocks |
utilization | high_water_mark
-----+-----+-----+-----+-----+-----+-----
dn_6001_6002_6003 | 1 | 0 | 16384 | 4157 | 1 | .253784 |
4158
dn_6001_6002_6003 | 8 | 0 | 16384 | 4157 | 8 | .254211 |
4165
(2 rows)
```

- pg\_stat\_segment\_extent\_usage(int4 tablespace oid, int4 database oid, int4 extent\_type, int4 forknum)

描述：每次返回一个ExtentGroup中，每个被分配出去的extent的使用情况。extent\_type表示ExtentGroup的类型，合理取值为[1,5]的int值。在此范围外的会报error。forknum 表示fork号，合法取值为[0,4]的int值，目前只有三种值有效，数据文件为0，FSM文件为1，visibility map文件为2。

返回值类型：

| 名称             | 描述                                                                                   |
|----------------|--------------------------------------------------------------------------------------|
| start_block    | Extent的起始物理页号。                                                                       |
| extent_size    | Extent的大小。                                                                           |
| usage_type     | Extent的使用类型，比如segment head，data extent等。                                             |
| owner_location | 有指针指向该extent的对象的位置。比如data extent的owner就是它所属的segment的head位置。                          |
| special_data   | 该extent在它owner中的位置。该字段的数据跟使用类型有关。比如data extent的special data就是它在所属segment中的extent id。 |

其中，usage\_type为枚举类型，每一项的含义为：

- Non-bucket table segment head：非hashbucket表的数据段头。
- Non-bucket table fork head：非段页式表的fork段头。
- Data extent：数据块。

例如：

```
select * from pg_stat_segment_extent_usage((select oid::int4 from pg_tablespace where
spcname='pg_default'), (select oid::int4 from pg_database where datname='postgres'), 1, 0);
```

```

start_block | extent_size | usage_type | ower_location | special_data
-----+-----+-----+-----+-----
4157 | 1 | Data extent | 4294967295 | 0
4158 | 1 | Data extent | 4157 | 0

```

- `local_space_shrink`(tablespacename TEXT, databasename TEXT)

描述：当前节点上对指定段页式空间做物理空间收缩。注意，目前只支持对当前连接的database做shrink。

返回值：空

- `gs_space_shrink`(int4 tablespace, int4 database, int4 extent\_type, int4 forknum)

描述：效果跟`local_space_shrink`类似，对指定段页式空间做物理空间收缩,但参数不同，传入的是tablespace和database的oid，`extent_type`为[2,5]的int值。注意：`extent_type = 1`表示段页式元数据，目前不支持对元数据所在的物理文件做收缩。该函数仅限工具使用，不建议用户直接使用。

返回值：空

- `pg_stat_remain_segment_info`()

描述：展示在当前节点上，因为故障等原因而残留的extent。残留extent主要分为两类：分配而未被利用的segment和分配出去而未被利用的extent。两者主要区别在于segment会包含多个extent，回收时，要将segment上的extent一并全部回收。

返回值类型：

| 名称       | 描述                                                               |
|----------|------------------------------------------------------------------|
| space_id | 表空间ID                                                            |
| db_id    | 数据库ID                                                            |
| block_id | Extent的ID                                                        |
| type     | Extent的类型，当前有三种：<br>ALLOC_SEGMENT DROP_SEGMENT <br>SHRINK_EXTENT |

其中type的三种类型分别表示：

- `ALLOC_SEGMENT`:用户创建一张段页式表，当segment刚被分配，但是建表语句所在事务仍未提交时，节点故障，导致该segment被分配后，没有被使用。
- `DROP_SEGMENT`:用户删除段页式表，当该事务成功提交，但是此表的segment页面对应的bit位未被重置，就发生掉电等故障，造成该segment未被使用，也未被释放。
- `SHRINK_EXTENT`:用户对段页式表执行shrink操作，在未对空置出的extent进行释放时，发生掉电等故障，造成该extent残留，无法被重新利用。

例如：

```

select * from pg_stat_remain_segment_info();
space_id | db_id | block_id | type
-----+-----+-----+-----
1663 | 16385 | 4156 | ALLOC_SEGMENT

```

- `pg_free_remain_segment`(int4 spaceId, int4 dbId, int4 segmentId)

描述：释放指定的残留extent。参数取值必须为从函数 `pg_stat_remain_segment_info` 中查询获取。函数会对传入值校验，如果指定 extent 不在记录的残留 extent 中，将返回错误信息。指定的 extent 如果为单个 extent，则只将其独自释放；如果为一个 segment，则会将此 segment 以及此 segment 上记录的所有 extent 释放。

返回值：空

### 11.5.26.12 其它函数

- `plan_seed()`  
描述：获取前一次查询语句的 seed 值（内部使用）。  
返回值类型：int
- `pg_stat_get_env()`  
描述：获取当前节点的环境变量信息，仅 `sysadmin` 和 `monitor admin` 可以访问。  
返回值类型：record  
示例：

```
openGauss=# select pg_stat_get_env();
```

| pg_stat_get_env                                                                              |
|----------------------------------------------------------------------------------------------|
| (sgnode,"localhost,XXX.XXX.XXX.XXX",28589,26000,/home/omm,/home/omm/data/single_node,pg_log) |

(1 row)
- `pg_catalog.plancache_clean()`  
描述：清理节点上无人使用的全局计划缓存。  
返回值类型：bool
- `pg_catalog.plancache_status()`  
描述：显示节点上全局计划缓存的信息，函数返回信息和 [GLOBAL\\_PLANCACHE\\_STATUS](#) 一致。  
返回值类型：record
- `textlen(text)`  
描述：提供查询 text 的逻辑长度的方法。  
返回值类型：int
- `threadpool_status()`  
描述：显示线程池中工作线程及会话的状态信息。  
返回值类型：record
- `get_local_active_session()`  
描述：提供当前节点保存在内存中的历史活跃 session 状态的采样记录。  
返回值类型：record
- `pg_stat_get_thread()`  
描述：提供当前节点下所有线程的状态信息，`sysadmin` 和 `monitor admin` 用户可以查看所有线程信息，普通用户查看本用户的线程信息。  
返回值类型：record
- `pg_stat_get_sql_count()`



描述：提供当前节点中用户执行的SELECT/UPDATE/INSERT/DELETE/MERGE INTO语句的计数结果，sysadmin和monitor admin用户可以查看所有用户的信息，普通用户查看本用户的统计信息。

返回值类型：record

- pg\_stat\_get\_data\_senders()

描述：提供当前活跃的数据复制发送线程的详细信息。

返回值类型：record

- get\_wait\_event\_info()

描述：提供wait event事件的具体信息。

返回值类型：record

- generate\_wdr\_report(begin\_snap\_id bigint, end\_snap\_id bigint, report\_type cstring, report\_scope cstring, node\_name cstring)

描述：基于两个snapshot生成系统诊断报告。需要在postgres库下执行，默认初始化用户或monadmin用户可以访问。只可在系统库中查询到结果，用户库中无法查询。

返回值类型：record

表 11-50 generate\_wdr\_report 参数说明

| 参数            | 说明                                                                                                                      | 取值范围                                                                                                                |
|---------------|-------------------------------------------------------------------------------------------------------------------------|---------------------------------------------------------------------------------------------------------------------|
| begin_snap_id | 生成某段时间内性能诊断报告的开始snapshotid。                                                                                             | -                                                                                                                   |
| end_snap_id   | 结束snapshot的id，默认end_snap_id大于begin_snap_id。                                                                             | -                                                                                                                   |
| report_type   | 指定生成report的类型。                                                                                                          | <ul style="list-style-type: none"> <li>• summary</li> <li>• detail</li> <li>• all，即同时包含summary 和 detail。</li> </ul> |
| report_scope  | 指定生成report的范围。                                                                                                          | <ul style="list-style-type: none"> <li>• cluster：数据库级别的信息</li> <li>• node：节点级别的信息</li> </ul>                        |
| node_name     | 在report_scope指定为node时，需要把该参数指定为对应节点的名称。（节点名称可以执行select * from pg_node_env;查询）。在report_scope为cluster时，该值可以省略或者指定为空或NULL。 | <ul style="list-style-type: none"> <li>• cluster：省略/空/NULL</li> <li>• node：GaussDB中的节点名称</li> </ul>                 |

- create\_wdr\_snapshot()

描述：手工生成系统诊断快照，该函数需要sysadmin权限。

返回值类型：text

- `kill_snapshot()`  
描述: kill后台的WDR snapshot线程, 调用该函数的用户需要具有SYSADMIN权限或具有REPLICATION权限或继承了内置角色gs\_role\_replication的权限。  
返回值类型: void
- `capture_view_to_json(text,integer)`  
描述: 将视图的结果存入GUC: perf\_directory所指定的目录, 如果is\_crossdb为1, 则表示对于所有的database都会访问一次view; 如果is\_crossdb为0, 则表示仅对当前database进行一次视图访问。该函数只有sysadmin和monitor admin用户可以执行。  
返回值类型: int
- `reset_unique_sql`  
描述: 用来清理数据库节点内存中的Unique SQL (需要sysadmin权限)。  
返回值类型: bool

表 11-51 reset\_unique\_sql 参数说明

| 参数          | 类型   | 描述                                                                                                                                                           |
|-------------|------|--------------------------------------------------------------------------------------------------------------------------------------------------------------|
| scope       | text | 清理范围类型: <ul style="list-style-type: none"> <li>• 'GLOBAL': 清理所有的节点, 如果是'GLOBAL', 则只可以为主节点执行此函数。</li> <li>• 'LOCAL': 清理本节点。</li> </ul>                        |
| clean_type  | text | <ul style="list-style-type: none"> <li>• 'BY_USERID': 按用户ID来进行清理Unique SQL。</li> <li>• 'BY_CNID': 按主节点的ID来进行清理Unique SQL。</li> <li>• 'ALL': 全部清理。</li> </ul> |
| clean_value | int8 | 具体清理type对应的清理值。                                                                                                                                              |

- `wdr_xdb_query(db_name_str text, query text)`  
描述: 提供本地跨数据库执行query的能力。例如: 在连接到postgres库时, 访问test库下的表。  

```
select col1 from wdr_xdb_query('dbname=test','select col1 from t1') as dd(col1 int);
```

  
返回值类型: record
- `pg_wlm_jump_queue(pid int)`  
描述: 调整任务到数据库主节点队列的最前端。  
返回值类型: boolean

- true: 成功。
- false: 失败。
- gs\_wlm\_switch\_cgroup(pid int, cgroup text)  
描述: 调整作业的优先级到新控制组。  
返回值类型: boolean
  - true: 成功。
  - false: 失败。
- pv\_session\_memctx\_detail(threadid tid, MemoryContextName text)  
描述: 将线程tid的MemoryContextName内存上下文信息记录到“\$GAUSSLOG/pg\_log/\${node\_name}/dumpmem”目录下的“threadid\_timestamp.log”文件中。其中threadid可通过视图GS\_SESSION\_MEMORY\_DETAIL中的sessid后获得。在正式发布的版本中仅接受MemoryContextName为空串(两个单引号表示输入为空串,即"')的输入,此时会记录所有的内存上下文信息,否则不会有任何操作。对供内部开发人员和测试人员调试用的DEBUG版本,可以指定需要统计的MemoryContextName,此时会将该Context所有的内存使用情况记录到指定文件。该函数需要管理员权限的用户才能执行。  
返回值类型: boolean
  - true: 成功。
  - false: 失败。
- pg\_shared\_memctx\_detail(MemoryContextName text)  
描述: 将MemoryContextName内存上下文信息记录到“\$GAUSSLOG/pg\_log/\${node\_name}/dumpmem”目录下的“threadid\_timestamp.log”文件中。该函数功能仅在DEBUG版本中供内部开发人员和测试人员调试使用,在正式发布版本中调用该函数不会有任何操作。该函数需要管理员权限的用户才能执行。  
返回值类型: boolean
  - true: 成功。
  - false: 失败。
- local\_bgwriter\_stat()  
描述: 显示本实例的bgwriter线程刷页信息,候选buffer链中页面个数,buffer淘汰信息。  
返回值类型: record
- local\_candidate\_stat()  
描述: 显示本实例的候选buffer链中页面个数,buffer淘汰信息,包含normal buffer pool和segment buffer pool。  
返回值类型: record
- local\_ckpt\_stat()  
描述: 显示本实例的检查点信息和各类日志刷页情况。  
返回值类型: record
- local\_double\_write\_stat()  
描述: 显示本实例的双写文件的情况。  
返回值类型: record

表 11-52 local\_double\_write\_stat 参数说明

| 参数                    | 类型   | 描述                                    |
|-----------------------|------|---------------------------------------|
| node_name             | text | 实例名称。                                 |
| curr_dwn              | int8 | 当前双写文件的序列号。                           |
| curr_start_page       | int8 | 当前双写文件恢复起始页面。                         |
| file_trunc_num        | int8 | 当前双写文件复用的次数。                          |
| file_reset_num        | int8 | 当前双写文件写满后发生重置的次数。                     |
| total_writes          | int8 | 当前双写文件总的I/O次数。                        |
| low_threshold_writes  | int8 | 低效率写双写文件的I/O次数（一次I/O刷页数量少于16页面）。      |
| high_threshold_writes | int8 | 高效率写双写文件的I/O次数（一次I/O刷页数量多于一批，421个页面）。 |
| total_pages           | int8 | 当前刷页到双写文件区的总的页面个数。                    |
| low_threshold_pages   | int8 | 低效率刷页的页面个数。                           |
| high_threshold_pages  | int8 | 高效率刷页的页面个数。                           |
| file_id               | int8 | 当前双写文件的id号。                           |

- local\_single\_flush\_dw\_stat()  
描述：显示本实例的单页面淘汰双写文件的情况。  
返回值类型：record
- local\_pagewriter\_stat()  
描述：显示本实例的刷页信息和检查点信息。  
返回值类型：record
- local\_redo\_stat()  
描述：显示本实例的备机的当前回放状态。  
返回值类型：record  
备注：返回的回放状态主要包括当前回放位置，回放最小恢复点位置等信息。
- local\_recovery\_status()  
描述：显示本实例的主机和备机的日志流控信息。  
返回值类型：record
- gs\_wlm\_node\_recover(boolean isForce)  
描述：获取当前内存中记录的TopSQL查询语句级别相关统计信息，当传入的参数不为0时，会将这部分信息从内存中清理掉。  
返回值类型：record
- gs\_wlm\_node\_clean(cstring nodename)

描述：动态负载管理（当前特性是实验室特性，使用时请联系华为工程师提供技术支持）节点故障后做数据清理操作。该函数只有管理员用户可以执行，属于数据库实例管理模块调用的，不建议用户直接调用。该视图在集中式和单机环境上不支持。

返回值类型：bool

- `gs_cgroup_map_ng_conf(group name)`

描述：读取指定逻辑数据库的cgroup配置文件。

返回值类型：record

- `gs_wlm_switch_cgroup(sess_id int8, cgroup name)`

描述：切换指定会话的控制组。

返回值类型：record

- `comm_client_info()`

描述：用于查询单个节点活跃的客户端连接信息。

返回值类型：setof record

- `pg_sync_cstore_delta(text)`

描述：同步指定列存表的delta表表结构，使其与列存表主表一致。

返回值类型：bigint

- `pg_sync_cstore_delta()`

描述：同步所有列存表的delta表表结构，使其与列存表主表一致。

返回值类型：bigint

- `pg_get_flush_lsn()`

描述：返回当前节点flush的xlog位置。

返回值类型：text

- `pg_get_sync_flush_lsn()`

描述：返回当前节点多数派flush的xlog位置。

返回值类型：text

- `gs_create_log_tables()`

描述：用于创建运行日志和性能日志（当前特性是实验室特性，使用时请联系华为工程师提供技术支持）的外表和视图。

返回值类型：void

示例：

```
openGauss=# select gs_create_log_tables();
gs_create_log_tables
```

```

(1 row)
```

- `dbe_perf.get_global_full_sql_by_timestamp(start_timestamp timestamp with time zone, end_timestamp timestamp with time zone)`

描述：获取数据库级的全量SQL(Full SQL)信息。只可在系统库中查询到结果，用户库中无法查询。

返回值类型：record

表 11-53 db\_perf.get\_global\_full\_sql\_by\_timestamp 参数说明

| 参数              | 类型                       | 描述               |
|-----------------|--------------------------|------------------|
| start_timestamp | timestamp with time zone | SQL启动时间范围的开始时间点。 |
| end_timestamp   | timestamp with time zone | SQL启动时间范围的结束时间点。 |

- db\_perf.get\_global\_slow\_sql\_by\_timestamp(start\_timestamp timestamp with time zone, end\_timestamp timestamp with time zone)

描述：获取数据库级的慢SQL(Slow SQL)信息。只可在系统库中查询到结果，用户库中无法查询。

返回值类型：record

表 11-54 db\_perf.get\_global\_slow\_sql\_by\_timestamp 参数说明

| 参数              | 类型                       | 描述               |
|-----------------|--------------------------|------------------|
| start_timestamp | timestamp with time zone | SQL启动时间范围的开始时间点。 |
| end_timestamp   | timestamp with time zone | SQL启动时间范围的结束时间点。 |

- statement\_detail\_decode(detail text, format text, pretty boolean)

描述：解析全量/慢SQL语句中的details字段的信息。只可在系统库中查询到结果，用户库中无法查询。

返回值类型：text

表 11-55 statement\_detail\_decode 参数说明

| 参数     | 类型      | 描述                                                                                                                               |
|--------|---------|----------------------------------------------------------------------------------------------------------------------------------|
| detail | text    | SQL语句产生的事件的集合（不可读）。                                                                                                              |
| format | text    | 解析输出格式，取值为 plaintext。                                                                                                            |
| pretty | boolean | 当format为plaintext时，是否以优雅的模式展示： <ul style="list-style-type: none"> <li>• true表示通过“\n”分隔事。</li> <li>• false表示通过“，”分隔事件。</li> </ul> |

- pg\_control\_system()

描述：返回系统控制文件状态。

返回类型：SETOF record
- pg\_control\_checkpoint()

描述：返回系统检查点状态。

- 返回类型: SETOF record
- `get_prepared_pending_xid`  
描述: 当恢复完成时, 返回nextxid。  
参数: nan  
返回值类型: text
  - `pg_clean_region_info`  
描述: 清理regionmap。  
参数: nan  
返回值类型: character varying
  - `pg_get_delta_info`  
描述: 从单个dn获取delta info。  
参数: rel text, schema\_name text  
返回值类型: part\_name text, live\_tuple bigint, data\_size bigint, blocknum bigint
  - `pg_get_replication_slot_name`  
描述: 获取slot name。  
参数: nan  
返回值类型: text
  - `pg_get_running_xacts`  
描述: 获取运行中的xact。  
参数: nan  
返回值类型: handle integer, gxid xid, state tinyint, node text, xmin xid, vacuum boolean, timeline bigint, prepare\_xid xid, pid bigint, next\_xid xid
  - `pg_get_variable_info`  
描述: 获取共享内存变量cache。  
参数: nan  
返回值类型: node\_name text, nextOid oid, nextXid xid, oldestXid xid, xidVacLimit xid, oldestXidDB oid, lastExtendCSNLogpage xid, startExtendCSNLogpage xid, nextCommitSeqNo xid, latestCompletedXid xid, startupMaxXid xid
  - `pg_get_xidlimit`  
描述: 从共享内存获取事物id信息。  
参数: nan  
返回值类型: nextXid xid, oldestXid xid, xidVacLimit xid, xidWarnLimit xid, xidStopLimit xid, xidWrapLimit xid, oldestXidDB oid
  - `pg_relation_compression_ratio`  
描述: 查询表压缩率, 默认返回1.0。  
参数: text  
返回值类型: real
  - `pg_relation_with_compression`  
描述: 查询表是否压缩。  
参数: text

- 返回值类型: boolean
- `pg_stat_file_recursive`  
描述: 列出路径下所有文件。  
参数: location text  
返回值类型: path text, filename text, size bigint, isdir boolean
  - `pg_stat_get_activity_for temptable`  
描述: 返回临时表相关的后台进程的记录。  
参数: nan  
返回值类型: datid oid, timelineid integer, tempid integer, sessionid bigint
  - `pg_stat_get_activity_ng`  
描述: 返回nodegroup相关的后台进程的记录。  
参数: pid bigint  
返回值类型: datid oid, pid bigint, sessionid bigint, node\_group text
  - `pg_stat_get_cgroup_info`  
描述: 返回cgroup信息。  
参数: nan  
返回值类型: cgroup\_name text, percent integer, usage\_percent integer, shares bigint, usage bigint, cpuset text, relpath text, valid text, node\_group text
  - `pg_stat_get_realtime_info_internal`  
描述: 返回实时信息, 当前该接口已不可用, 返回FailedToGetSessionInfo。  
参数: oid, oid, bigint, cstring, oid  
返回值类型: text
  - `pg_stat_get_workload_struct_info`  
描述: 返回负载管理(当前特性是实验室特性, 使用时请联系华为工程师提供技术支持)数据结构。  
参数: nan  
返回值类型: text
  - `pg_test_err_contain_err`  
描述: 测试错误类型和返回信息。  
参数: integer  
返回值类型: void
  - `get_global_user_transaction()`  
描述: 返回所有节点上各用户的事务相关信息。  
返回值类型: node\_name name, username name, commit\_counter bigint, rollback\_counter bigint, resp\_min bigint, resp\_max bigint, resp\_avg bigint, resp\_total bigint, bg\_commit\_counter bigint, bg\_rollback\_counter bigint, bg\_resp\_min bigint, bg\_resp\_max bigint, bg\_resp\_avg bigint, bg\_resp\_total bigint
  - `pg_collation_for`  
描述: 返回入参字符串对应的排序规则。  
参数: any (如果是常量必须进行显式类型转换)  
返回值类型: text



- `pgxc_unlock_for_sp_database(name Name)`  
描述：释放指定数据库锁。  
参数：数据库名  
返回值类型：布尔
- `pgxc_lock_for_sp_database(name Name)`  
描述：对指定的数据库加锁。  
参数：数据库名  
返回值类型：布尔
- `copy_error_log_create()`  
描述：创建COPY FROM容错机制所需要的错误表（`public.pgxc_copy_error_log`）。  
返回值类型：Boolean

#### 📖 说明

- 此函数会尝试创建`public.pgxc_copy_error_log`表，表的详细信息请参见[表11-56](#)。
- 在`relname`列上创建B-tree索引，并REVOKE ALL on `public.pgxc_copy_error_log` FROM `public`对错误表进行权限控制（与COPY语句权限一致）。
- 由于尝试创建的`public.pgxc_copy_error_log`定义是一张行存表，因此数据库实例上必须支持行存表的创建才能够正常运行此函数，并使用后续的COPY容错功能。需要特别注意的是，`enable_hadoop_env`这个GUC参数开启后会禁止在数据库实例内创建行存表（GaussDB默认为off）。
- 此函数自身权限为Sysadmin及以上（与错误表、COPY权限一致）。
- 若创建前`public.pgxc_copy_error_log`表已存在或者`copy_error_log_relname_idx`索引已存在，则此函数会报错回滚。

表 11-56 错误表 `public.pgxc_copy_error_log` 信息

| 列名称                    | 类型                                    | 描述                      |
|------------------------|---------------------------------------|-------------------------|
| <code>relname</code>   | <code>character varying</code>        | 表名称。以模式名.表名形式显示。        |
| <code>begintime</code> | <code>timestamp with time zone</code> | 出现数据格式错误的时间。            |
| <code>filename</code>  | <code>character varying</code>        | 出现数据格式错误的数据库源文件名。       |
| <code>lineno</code>    | <code>bigint</code>                   | 在数据库源文件中，出现数据格式错误的行号。   |
| <code>rawrecord</code> | <code>text</code>                     | 在数据库源文件中，出现数据格式错误的原始记录。 |
| <code>detail</code>    | <code>text</code>                     | 详细错误信息。                 |

- `dynamic_func_control(scope text, function_name text, action text, "{params}" text[])`  
描述：动态开启内置的功能，当前仅支持动态开启全量SQL。  
返回值类型：record

表 11-57 dynamic\_func\_control 参数说明

| 参数            | 类型     | 描述                                                                                                                                                                                                                                                    |
|---------------|--------|-------------------------------------------------------------------------------------------------------------------------------------------------------------------------------------------------------------------------------------------------------|
| scope         | text   | 动态开启功能的范围，当前仅支持'LOCAL'。                                                                                                                                                                                                                               |
| function_name | text   | 功能的名称，当前仅支持'STMT'。                                                                                                                                                                                                                                    |
| action        | text   | 当function_name为'STMT'时，action仅支持TRACK/UNTRACK/LIST/CLEAN： <ul style="list-style-type: none"> <li>TRACK - 开始记录归一化SQL的全量SQL信息。</li> <li>UNTRACK - 取消记录归一化SQL的全量SQL信息。</li> <li>LIST - 列取当前TRACK的归一化SQL的信息。</li> <li>CLEAN - 清理记录当前归一化SQL的信息。</li> </ul> |
| params        | text[] | 当function_name为'STMT'时，对应不同的action时，对应的params设置如下： <ul style="list-style-type: none"> <li>TRACK - '{"归一化SQLID", "L0/L1/L2"}'</li> <li>UNTRACK - '{"归一化SQLID}"'</li> <li>LIST - '{}'</li> <li>CLEAN - '{}'</li> </ul>                                  |

- gs\_parse\_page\_bypath(path text, blocknum bigint, relation\_type text, read\_memory boolean)

描述：用于解析指定表页面，并返回存放解析内容的路径。

返回值类型：text

备注：必须是系统管理员或运维管理员才能执行此函数。

表 11-58 gs\_parse\_page\_bypath 参数说明

| 参数   | 类型   | 描述                                                                                                                                                                                                                                                                                                                                                                                                                                                  |
|------|------|-----------------------------------------------------------------------------------------------------------------------------------------------------------------------------------------------------------------------------------------------------------------------------------------------------------------------------------------------------------------------------------------------------------------------------------------------------|
| path | text | <ul style="list-style-type: none"> <li>对于普通表或段页式表，相对路径为：tablespace name/database oid/表的relfilenode(物理文件名)。例如：base/16603/16394。</li> <li>表文件的相对路径可以通过pg_relation_filepath(table_name text)查找。分区表的路径可以查看pg_partition系统表和调用pg_partition_filepath(partition_oid)。</li> <li>合法的path格式列举： <ul style="list-style-type: none"> <li>global/relNode</li> <li>base/dbNode/relNode</li> <li>pg_tblspc/spcNode/version_dir/dbNode/relNode</li> </ul> </li> </ul> |

| 参数            | 类型      | 描述                                                                                                                                                                                                      |
|---------------|---------|---------------------------------------------------------------------------------------------------------------------------------------------------------------------------------------------------------|
| blocknum      | bigint  | <ul style="list-style-type: none"><li>• -1: 所有block的信息（强制从磁盘解析）。</li><li>• 0~MaxBlockNumber: 对应block的信息。</li></ul>                                                                                      |
| relation_type | text    | <ul style="list-style-type: none"><li>• heap(astore 表)</li><li>• uheap(ustore 表)</li><li>• btree(BTree 索引)</li><li>• ubtree(UBTree 索引)</li><li>• segment(段页式)</li><li>• indexurq(ustore 回收队列)</li></ul> |
| read_memory   | boolean | <ul style="list-style-type: none"><li>• false, 从磁盘文件解析。</li><li>• true, 首先尝试从共享缓冲区中解析该页面; 如果共享缓冲区中不存在, 则从磁盘文件解析。</li></ul>                                                                              |

- `gs_xlogdump_lsn(start_lsn text, end_lsn text)`  
描述: 用于解析指定lsn范围之内的XLOG日志, 并返回存放解析内容的路径。可以通过`pg_current_xlog_location()`获取当前XLOG位置。  
返回值类型: text  
参数: LSN起始位置, LSN结束位置  
备注: 必须是系统管理员或运维管理员才能执行此函数。
- `gs_xlogdump_xid(c_xid xid)`  
描述: 用于解析指定xid的XLOG日志, 并返回存放解析内容的路径。可以通过`txid_current()`获取当前事务ID。  
参数: 事务ID  
返回值类型: text  
备注: 必须是系统管理员或运维管理员才能执行此函数。
- `gs_xlogdump_tablepath(path text, blocknum bigint, relation_type text)`  
描述: 用于解析指定表页面对应的日志, 并返回存放解析内容的路径。  
返回值类型: text  
备注: 必须是系统管理员或运维管理员才能执行此函数。

表 11-59 gs\_xlogdump\_tablepath 参数说明

| 参数            | 类型     | 描述                                                                                                                                                                                                                                                                                                                                                                                                                                                        |
|---------------|--------|-----------------------------------------------------------------------------------------------------------------------------------------------------------------------------------------------------------------------------------------------------------------------------------------------------------------------------------------------------------------------------------------------------------------------------------------------------------|
| path          | text   | <ul style="list-style-type: none"> <li>对于普通表或段页式表，相对路径为：tablespace name/database oid/表的relfilenode(物理文件名)。例如：base/16603/16394。</li> <li>表文件的相对路径可以通过pg_relation_filepath(table_name text)查找。分区表的路径可以查看pg_partition系统表和调用pg_partition_filepath(partition_oid)。</li> <li>合法的path格式列举： <ul style="list-style-type: none"> <li>- global/relNode</li> <li>- base/dbNode/relNode</li> <li>- pg_tblspc/spcNode/version_dir/dbNode/relNode</li> </ul> </li> </ul> |
| blocknum      | bigint | <ul style="list-style-type: none"> <li>-1: 所有block的信息（强制从磁盘解析）。</li> <li>0~MaxBlockNumber: 对应block的信息。</li> </ul>                                                                                                                                                                                                                                                                                                                                         |
| relation_type | text   | <ul style="list-style-type: none"> <li>heap(astore 表)</li> <li>uheap(ustore 表)</li> <li>btree(BTree 索引)</li> <li>ubtree(UBTree 索引)</li> <li>segment(段页式)</li> <li>indexurq(ustore 回收队列)</li> </ul>                                                                                                                                                                                                                                                        |

- gs\_xlogdump\_parsepage\_tablepath(path text, blocknum bigint, relation\_type text, read\_memory boolean)

描述：用于解析指定表页面和表页面对应的日志，并返回存放解析内容的路径。可以看做一次执行gs\_parse\_page\_bypath和gs\_xlogdump\_tablepath。该函数执行的前置条件是表文件存在。如果想查看已删除的表的相关日志，请直接调用gs\_xlogdump\_tablepath。

返回值类型：text

备注：必须是系统管理员或运维管理员才能执行此函数。

表 11-60 gs\_xlogdump\_parsepage\_tablepath 参数说明

| 参数            | 类型      | 描述                                                                                                                                                                                                                                                                                                                                                                                                                                                       |
|---------------|---------|----------------------------------------------------------------------------------------------------------------------------------------------------------------------------------------------------------------------------------------------------------------------------------------------------------------------------------------------------------------------------------------------------------------------------------------------------------|
| path          | text    | <ul style="list-style-type: none"> <li>对于普通表或段页式表，相对路径为：tablespace name/database oid/表的relfilenode(物理文件名)；例如：base/16603/16394</li> <li>表文件的相对路径可以通过pg_relation_filepath(table_name text)查找。分区表的路径可以查看pg_partition系统表和调用pg_partition_filepath(partition_oid)。</li> <li>合法的path格式列举： <ul style="list-style-type: none"> <li>- global/relNode</li> <li>- base/dbNode/relNode</li> <li>- pg_tblspc/spcNode/version_dir/dbNode/relNode</li> </ul> </li> </ul> |
| blocknum      | bigint  | <ul style="list-style-type: none"> <li>-1：所有block的信息（强制从磁盘解析）。</li> <li>0~MaxBlockNumber：对应block的信息。</li> </ul>                                                                                                                                                                                                                                                                                                                                          |
| relation_type | text    | <ul style="list-style-type: none"> <li>heap(astore 表)</li> <li>uheap(ustore 表)</li> <li>btree(BTree 索引)</li> <li>ubtree(UBTree 索引)</li> <li>segment(段页式)</li> <li>indexurq(ustore 回收队列)</li> </ul>                                                                                                                                                                                                                                                       |
| read_memory   | boolean | <ul style="list-style-type: none"> <li>false，从磁盘文件解析</li> <li>true，首先尝试从共享缓冲区中解析该页面；如果共享缓冲区中不存在，则从磁盘文件解析</li> </ul>                                                                                                                                                                                                                                                                                                                                      |

- gs\_index\_verify(Oid oid, uint32 blkno)  
描述：用于校验UBtree索引页面或者索引树上key的顺序是否正确。  
返回值类型：record

表 11-61 gs\_index\_verify 参数说明

| 参数    | 类型     | 描述                                                                                                                                               |
|-------|--------|--------------------------------------------------------------------------------------------------------------------------------------------------|
| oid   | Oid    | <ul style="list-style-type: none"> <li>索引文件relfilenode,可以通过select relfilenode from pg_class where relname='name'查询，其中name表示对应的索引文件名字。</li> </ul> |
| blkno | uint32 | <ul style="list-style-type: none"> <li>0，表示检验整个索引树上所有页面。</li> <li>大于0，表示校验页面编码等于blkno的索引页面。</li> </ul>                                           |

- `gs_index_recycle_queue(Oid oid, int type, uint32 blkno)`  
描述：用于解析UBtree索引回收队列信息。  
返回值类型：record

表 11-62 `gs_index_recycle_queue` 参数说明

| 参数    | 类型     | 描述                                                                                                                                               |
|-------|--------|--------------------------------------------------------------------------------------------------------------------------------------------------|
| oid   | Oid    | <ul style="list-style-type: none"> <li>索引文件relfilenode,可以通过select relfilenode from pg_class where relname='name'查询，其中name表示对应的索引文件名字。</li> </ul> |
| type  | int    | <ul style="list-style-type: none"> <li>0，表示解析整个待回收队列。</li> <li>1，表示解析整个空页队列。</li> <li>2，表示解析单个页面。</li> </ul>                                     |
| blkno | uint32 | <ul style="list-style-type: none"> <li>回收队列页面编号，该参数只有在type=2的时候有效，blkno有效取值范围为1~4294967294。</li> </ul>                                           |

- `gs_stat_wal_entrytable(int64 idx)`  
描述：用于输出xlog中预写日志插入状态表的内容。  
返回值类型：record

表 11-63 `gs_stat_wal_entrytable` 参数说明

| 参数类型 | 参数名    | 类型     | 描述                                                                                                                  |
|------|--------|--------|---------------------------------------------------------------------------------------------------------------------|
| 输入参数 | idx    | int64  | <ul style="list-style-type: none"> <li>-1：查询数组所有元素。</li> <li>0-最大值：具体某个数组元素内容。</li> </ul>                           |
| 输出参数 | idx    | uint64 | 记录对应数组中的下标。                                                                                                         |
| 输出参数 | endlsn | uint64 | 记录的LSN标签。                                                                                                           |
| 输出参数 | lrc    | int32  | 记录对应的LRC。                                                                                                           |
| 输出参数 | status | uint32 | 标识当前entry对应的xlog是否已经完全拷贝到wal buffer中： <ul style="list-style-type: none"> <li>0：非COPIED</li> <li>1：COPIED</li> </ul> |

- `gs_walwriter_flush_position()`  
描述：输出预写日志的刷新位置。

返回值类型：record

表 11-64 gs\_walwriter\_flush\_position 参数说明

| 参数类型 | 参数名                     | 类型     | 描述                                                                                 |
|------|-------------------------|--------|------------------------------------------------------------------------------------|
| 输出参数 | last_flush_status_entry | int32  | Xlog flush上一个刷盘的tblEntry下标索引。                                                      |
| 输出参数 | last_scanned_lrc        | int32  | Xlog flush上一次扫描到的最后一个tblEntry记录的LRC。                                               |
| 输出参数 | curr_lrc                | int32  | WALInsertStatusEntry状态表中LRC最新的使用情况，该LRC表示下一个Xlog记录写入时在WALInsertStatusEntry对应的LRC值。 |
| 输出参数 | curr_byte_pos           | uint64 | Xlog记录写入WAL文件，最新分配的位置，下一个xlog记录插入点。                                                |
| 输出参数 | prev_byte_size          | uint32 | 上一个xlog记录的长度。                                                                      |
| 输出参数 | flush_result            | uint64 | 当前全局xlog刷盘的位置。                                                                     |
| 输出参数 | send_result             | uint64 | 当前主机上xlog发送位置。                                                                     |
| 输出参数 | shm_rqst_write_pos      | uint64 | 共享内存中记录的XLogCtl中LogwrtRqst请求的write位置。                                              |
| 输出参数 | shm_rqst_flush_pos      | uint64 | 共享内存中记录的XLogCtl中LogwrtRqst请求的flush位置。                                              |
| 输出参数 | shm_result_write_pos    | uint64 | 共享内存中记录的XLogCtl中LogwrtResult的write位置。                                              |
| 输出参数 | shm_result_flush_pos    | uint64 | 共享内存中记录的XLogCtl中LogwrtResult的flush位置。                                              |
| 输出参数 | curr_time               | text   | 当前时间。                                                                              |

- gs\_walwriter\_flush\_stat(int operation)

描述：用于统计预写日志write与sync的次数频率与数据量，以及xlog文件的信息。

返回值类型：record

表 11-65 gs\_walwriter\_flush\_stat 参数说明

| 参数类型 | 参数名                          | 类型     | 描述                                                                                                                                    |
|------|------------------------------|--------|---------------------------------------------------------------------------------------------------------------------------------------|
| 输入参数 | operation                    | int    | <ul style="list-style-type: none"><li>• -1: 关闭统计开关(默认状态为关闭)。</li><li>• 0: 打开统计开关。</li><li>• 1: 查询统计信息。</li><li>• 2: 重置统计信息。</li></ul> |
| 输出参数 | write_times                  | uint64 | Xlog调用write接口的次数。                                                                                                                     |
| 输出参数 | sync_times                   | uint64 | Xlog调用sync接口次数。                                                                                                                       |
| 输出参数 | total_xlog_sync_bytes        | uint64 | Backend线程请求写入xlog总量统计值。                                                                                                               |
| 输出参数 | total_actual_xlog_sync_bytes | uint64 | 调用sync接口实际刷盘的xlog总量统计值。                                                                                                               |
| 输出参数 | avg_write_bytes              | uint32 | 每次调用XLogWrite接口请求写的xlog量。                                                                                                             |
| 输出参数 | avg_actual_write_bytes       | uint32 | 实际每次调用write接口写的xlog量。                                                                                                                 |
| 输出参数 | avg_sync_bytes               | uint32 | 平均每次请求sync的xlog量。                                                                                                                     |
| 输出参数 | avg_actual_sync_bytes        | uint32 | 实际每次调用sync刷盘xlog量。                                                                                                                    |
| 输出参数 | total_write_time             | uint64 | 调用write操作总时间统计(单位: us)。                                                                                                               |
| 输出参数 | total_sync_time              | uint64 | 调用sync操作总时间统计(单位: us)。                                                                                                                |
| 输出参数 | avg_write_time               | uint32 | 每次调用write接口平均时间(单位: us)。                                                                                                              |
| 输出参数 | avg_sync_time                | uint32 | 每次调用sync接口平均时间(单位: us)。                                                                                                               |
| 输出参数 | curr_init_xlog_segno         | uint64 | 当前最新创建的xlog段文件编号。                                                                                                                     |
| 输出参数 | curr_open_xlog_segno         | uint64 | 当前正在写的xlog段文件编号。                                                                                                                      |
| 输出参数 | last_reset_time              | text   | 上一次重置统计信息的时间。                                                                                                                         |



| 参数类型 | 参数名       | 类型   | 描述    |
|------|-----------|------|-------|
| 输出参数 | curr_time | text | 当前时间。 |

- gs\_catalog\_attribute\_records()**  
 描述：对于指定的系统表oid，返回该系统表对应的各个字段的定义。仅支持oid小于10000的普通系统表（不支持索引、toast表等）。  
 参数：系统表oid  
 返回值类型：record
- gs\_comm\_proxy\_thread\_status()**  
 描述：用于在数据库实例配置用户态网络的场景下，代理通信库comm\_proxy收发数据包统计。  
 参数：nan  
 返回值类型：record

#### 📖 说明

此函数的查询仅在集中式环境开始部署用户态网络，且comm\_proxy\_attr参数中enable\_dfx配置为true的条件下显示具体信息。其他场景报错不支持查询。

- pg\_ls\_tmpdir()**  
 描述：返回默认表空间下临时目录（pgsql\_tmp）中每个文件的名称、大小和最后修改时间。  
 参数：nan  
 返回值类型：record  
 备注：必须是系统管理员或者监控管理员才能执行此函数。

| 参数类型 | 参数名          | 类型         | 描述            |
|------|--------------|------------|---------------|
| 输出参数 | name         | text       | 文件名称          |
| 输出参数 | size         | int8       | 文件大小（单位：byte） |
| 输出参数 | modification | timestampz | 文件最后修改时间      |

- pg\_ls\_tmpdir(oid)**  
 描述：返回指定表空间下临时目录（pgsql\_tmp）中每个文件的名称、大小和最后修改时间。  
 参数：oid  
 返回值类型：record  
 备注：必须是系统管理员或者监控管理员才能执行此函数。

| 参数类型 | 参数名 | 类型  | 描述    |
|------|-----|-----|-------|
| 输入参数 | oid | oid | 表空间id |

|      |              |             |               |
|------|--------------|-------------|---------------|
| 输出参数 | name         | text        | 文件名称          |
| 输出参数 | size         | int8        | 文件大小（单位：byte） |
| 输出参数 | modification | timestamptz | 文件最后修改时间      |

- `pg_ls_waldir()`  
 描述：返回预写日志(WAL)目录中每个文件的名称、大小和最后修改时间。  
 参数：nan  
 返回值类型：record  
 备注：必须是系统管理员或者监控管理员才能执行此函数。

| 参数类型 | 参数名          | 类型          | 描述            |
|------|--------------|-------------|---------------|
| 输出参数 | name         | text        | 文件名称          |
| 输出参数 | size         | int8        | 文件大小（单位：byte） |
| 输出参数 | modification | timestamptz | 文件最后修改时间      |

- `gs_write_term_log(void)`  
 描述：写入一条日志记录DN节点当前的term值。备DN节点返回false，主DN节点写入成功后返回true。  
 返回值类型：Boolean

### 11.5.26.13 Undo 系统函数

- `gs_undo_meta(type, zoneid, location)`  
 描述：Undo各模块元信息。  
 参数说明：
  - type(元信息类型)
    - 0表示Undo Zone(Record) 对应的元信息。
    - 1表示Undo Zone(Transaction Slot) 对应的元信息。
    - 2表示Undo Space(Record) 对应的元信息。
    - 3表示Undo Space(Transaction Slot) 对应的元信息。
  - zoneid(undo zone编号)
    - 1表示所有undo zone的元信息。
    - 0-1024\*1024表示对应zoneid的元信息。
  - location(读取位置)
    - 0表示从当前内存中读取。
    - 1表示从物理文件中读取。
 返回值类型：record

表 11-66 gs\_undo\_meta(0,-1,0)输出示例

| 参数类型 | 参数名         | 类型   | 描述                             |
|------|-------------|------|--------------------------------|
| 输出参数 | zoneId      | oid  | undo zone的id。                  |
| 输出参数 | persistType | oid  | 持久化级别。                         |
| 输出参数 | insert      | text | 下一条插入的undo记录位置。                |
| 输出参数 | discard     | text | 普通回收到的undo记录位置。                |
| 输出参数 | end         | text | 强制回收掉undo记录位置，小于它的undo记录已经被回收。 |
| 输出参数 | used        | text | 已经使用的undo空间。                   |
| 输出参数 | lsn         | text | 修改zone的lsn。                    |
| 输出参数 | pid         | oid  | zone绑定的进程id。                   |

- gs\_undo\_translot(location, zoneId)

描述：Undo事务槽信息。

参数说明：

- location(读取位置)
  - 0表示从当前内存中读取。
  - 1表示从物理文件中读取。
- zoneId(undo zone编号)
  - 1表示所有undo zone的元信息。
  - 0-1024\*1024表示对应zoneId的元信息。

返回值类型：record

表 11-67 gs\_undo\_translot(0,-1)输出示例

| 参数类型 | 参数名          | 类型   | 描述                    |
|------|--------------|------|-----------------------|
| 输出参数 | groupId      | oid  | 使用的undo zone id。      |
| 输出参数 | xactId       | text | 事务id。                 |
| 输出参数 | startUndoPtr | text | slot对应事务起始插入undo记录位置。 |
| 输出参数 | endUndoPtr   | text | slot对应事务结束插入undo记录位置。 |
| 输出参数 | lsn          | text | 对应slot指针。             |

| 参数类型 | 参数名         | 类型  | 描述                                    |
|------|-------------|-----|---------------------------------------|
| 输出参数 | slot_states | oid | 事务状态，0表示已经提交，1表示正在执行中，2表示回滚中，3表示回滚完成。 |

- `gs_stat_undo()`  
描述：Undo统计信息。  
返回值类型：record

表 11-68 `gs_stat_undo` 参数说明

| 参数类型 | 参数名                     | 类型     | 描述                                                                         |
|------|-------------------------|--------|----------------------------------------------------------------------------|
| 输出参数 | curr_used_zone_count    | uint32 | 当前使用的Undo zone数量。                                                          |
| 输出参数 | top_used_zones          | text   | 前三个使用量最大的Undo zone信息，格式输出为：<br>(zoneId1:使用大小, zoneId2:使用大小, zoneId3:使用大小)。 |
| 输出参数 | curr_used_undo_size     | uint32 | 当前使用的Undo总空间大小，单位为MB。                                                      |
| 输出参数 | undo_threshold          | uint32 | 为guc参数undo_space_limit_size * 80%计算的结果,单位为MB。                              |
| 输出参数 | oldest_xid_in_undo      | uint64 | 当前Undo空间回收到的事务xid(小于该xid事务产生的Undo记录都已经被回收)。                                |
| 输出参数 | oldest_xmin             | uint64 | 最老的活跃事务。                                                                   |
| 输出参数 | total_undo_chain_len    | int64  | 所有访问过的Undo链总长度。                                                            |
| 输出参数 | max_undo_chain_len      | int64  | 最大访问过的Undo链长度。                                                             |
| 输出参数 | create_undo_file_count  | uint32 | 创建的Undo文件数量统计。                                                             |
| 输出参数 | discard_undo_file_count | uint32 | 删除的Undo文件数量统计。                                                             |

- `gs_undo_record(undoptr)`  
描述：Undo记录解析。  
参数说明：  
- undoptr(undo记录指针)

返回值类型：record

- `gs_undo_dump_parsepage_mv(relpath text, blkno bigint, reltype text, rmem boolean)`

描述：解析ustore数据表磁盘页面的页头信息，每个元组的头部信息，标识位信息以及所有可以查询到undo历史版本信息。

返回值类型：text

备注：必须是系统管理员或者运维管理人员才能执行此函数。

#### 📖 说明

该接口当前仅支持USTORE数据表。

表 11-69 `gs_undo_dump_parsepage_mv` 参数说明

| 参数类型 | 参数名     | 类型      | 描述                                                                                                                                                    |
|------|---------|---------|-------------------------------------------------------------------------------------------------------------------------------------------------------|
| 输入参数 | relpath | text    | ustore表数据文件相对路径，相对路径格式为：tablespace name/database oid/relnode，例如base/16603/16384，表对应数据文件的相对路径查找可以通过 <code>pg_relation_filepath('tablename')</code> 查询。 |
| 输入参数 | blkno   | bigint  | <ul style="list-style-type: none"> <li>• -1 解析所有block页面。</li> <li>• 0-MaxBlocNumber解析指定的block页面。</li> </ul>                                           |
| 输入参数 | reltype | text    | 表类型，目前仅支持ustore数据表，取值为uheap。                                                                                                                          |
| 输入参数 | rmem    | boolean | <ul style="list-style-type: none"> <li>• false</li> <li>• true</li> </ul> 目前仅支持false，从磁盘文件上解析对应的页面。                                                   |
| 输出参数 | output  | text    | 解析结果文件的绝对路径。                                                                                                                                          |

- `gs_undo_meta_dump_zone(zone_id int, read_memory boolean)`

描述：解析Undo模块中zone的元信息。

返回值类型：record

表 11-70 gs\_undo\_meta\_dump\_zone 参数说明

| 参数类型 | 参数名          | 类型      | 描述                                                                                                                                   |
|------|--------------|---------|--------------------------------------------------------------------------------------------------------------------------------------|
| 输入参数 | zone_id      | int     | Undo zone编号：<br><ul style="list-style-type: none"> <li>-1：查询所有Undo zone。</li> <li>0-1,048,575：查询对应zone_id编号的undo zone元信息。</li> </ul> |
| 输入参数 | read_memory  | boolean | <ul style="list-style-type: none"> <li>true：从当前内存中读取。</li> <li>false：从物理文件中读取。</li> </ul>                                            |
| 输出参数 | zone_id      | int     | Undo zone编号。                                                                                                                         |
| 输出参数 | persist_type | int     | 持久化级别：<br><ul style="list-style-type: none"> <li>0：普通表</li> <li>1：无日志表</li> <li>2：临时表</li> </ul>                                     |
| 输出参数 | insert       | text    | 下一条插入的undo记录位置。                                                                                                                      |
| 输出参数 | discard      | text    | 普通回收到的undo记录位置。                                                                                                                      |
| 输出参数 | forcediscard | text    | 强制回收掉undo记录位置，小于它的undo记录已经被回收。                                                                                                       |
| 输出参数 | lsn          | text    | 修改zone的lsn。                                                                                                                          |

- gs\_undo\_meta\_dump\_spaces(zone\_id int, read\_memory boolean)  
 描述：解析Undo模块中undo记录空间，undo slot空间的元信息。  
 返回值类型：record

表 11-71 gs\_undo\_meta\_dump\_spaces 参数说明

| 参数类型 | 参数名         | 类型      | 描述                                                                                                                                   |
|------|-------------|---------|--------------------------------------------------------------------------------------------------------------------------------------|
| 输入参数 | zone_id     | int     | Undo zone编号：<br><ul style="list-style-type: none"> <li>-1：查询所有Undo zone。</li> <li>0-1,048,575：查询对应zone_id编号的undo zone元信息。</li> </ul> |
| 输入参数 | read_memory | boolean | <ul style="list-style-type: none"> <li>true：从当前内存中读取。</li> <li>false：从物理文件中读取。</li> </ul>                                            |

| 参数类型 | 参数名                   | 类型   | 描述                  |
|------|-----------------------|------|---------------------|
| 输出参数 | zone_id               | int  | Undo zone编号。        |
| 输出参数 | undorecord_space_tail | text | Undo record空间的结尾位置。 |
| 输出参数 | undorecord_space_head | text | Undo record空间的起始位置。 |
| 输出参数 | undorecord_space_lsn  | text | 修改Undo record空间lsn。 |
| 输出参数 | undoslot_space_tail   | text | Undo slot空间的结尾位置。   |
| 输出参数 | undoslot_space_head   | text | Undo slot空间的起始位置。   |
| 输出参数 | undoslot_space_lsn    | text | 修改Undo slot空间lsn。   |

- `gs_undo_meta_dump_slot(zone_id int, read_memory boolean)`

描述：解析Undo模块中slot元信息。

返回值类型：record

表 11-72 `gs_undo_meta_dump_slot` 参数说明

| 参数类型 | 参数名         | 类型      | 描述                                                                                                                                    |
|------|-------------|---------|---------------------------------------------------------------------------------------------------------------------------------------|
| 输入参数 | zone_id     | int     | Undo zone编号： <ul style="list-style-type: none"> <li>• -1：查询所有Undo zone。</li> <li>• 0-1,048,575：查询对应zone_id编号的undo zone元信息。</li> </ul> |
| 输入参数 | read_memory | boolean | <ul style="list-style-type: none"> <li>• true：从当前内存中读取。</li> <li>• false：从物理文件中读取。</li> </ul>                                         |
| 输出参数 | zone_id     | int     | Undo zone编号。                                                                                                                          |
| 输出参数 | allocate    | text    | Undo transaction slot分配位置。                                                                                                            |
| 输出参数 | recycle     | text    | Undo transaction slot回收位置。                                                                                                            |
| 输出参数 | frozen_xid  | text    | frozen xid，用于可见性判断。                                                                                                                   |

| 参数类型 | 参数名                | 类型   | 描述                             |
|------|--------------------|------|--------------------------------|
| 输出参数 | global_frozen_xid  | text | 全局最小的frozen xid，小于该xid的事务可见。   |
| 输出参数 | recycle_xid        | text | 回收到的xid，小于该xid的事务被回收。          |
| 输出参数 | global_recycle_xid | text | 全局最小的recycle xid，小于该xid的事务被回收。 |

- `gs_undo_translot_dump_slot(zone_id int, read_memory boolean)`  
描述：解析zone中的slot。  
返回值类型：record

表 11-73 `gs_undo_translot_dump_slot` 参数说明

| 参数类型 | 参数名            | 类型      | 描述                                                                                                                                       |
|------|----------------|---------|------------------------------------------------------------------------------------------------------------------------------------------|
| 输入参数 | zone_id        | oid     | Undo zone编号：<br><ul style="list-style-type: none"> <li>• -1：查询所有Undo zone。</li> <li>• 0-1,048,575：查询对应zone_id编号的undo zone元信息。</li> </ul> |
| 输入参数 | read_memory    | boolean | <ul style="list-style-type: none"> <li>• true：从当前内存中读取。</li> <li>• false：从物理文件中读取。</li> </ul>                                            |
| 输出参数 | zone_id        | text    | Undo zone编号。                                                                                                                             |
| 输出参数 | slot_xid       | text    | 事务id。                                                                                                                                    |
| 输出参数 | start_undo_ptr | text    | slot对应事务起始插入undo记录位置。                                                                                                                    |
| 输出参数 | end_undo_ptr   | text    | slot对应事务结束插入undo记录位置。                                                                                                                    |
| 输出参数 | lsn            | text    | 修改slot的lsn。                                                                                                                              |



| 参数类型 | 参数名         | 类型  | 描述                                                                                                                      |
|------|-------------|-----|-------------------------------------------------------------------------------------------------------------------------|
| 输出参数 | slot_states | oid | 事务状态： <ul style="list-style-type: none"> <li>● 0: 已提交</li> <li>● 1: 执行中</li> <li>● 2: 回滚中</li> <li>● 3: 回滚完成</li> </ul> |

- `gs_undo_translot_dump_xid(slot_xid xid, read_memory boolean)`  
描述：根据xid，解析zone中对应的slot。  
返回值类型：record

表 11-74 gs\_undo\_translot\_dump\_xid 参数说明

| 参数类型 | 参数名           | 类型      | 描述                                                                                                                  |
|------|---------------|---------|---------------------------------------------------------------------------------------------------------------------|
| 输入参数 | slot_xid      | xid     | 需要查询的事务id。                                                                                                          |
| 输入参数 | read_memory   | boolean | <ul style="list-style-type: none"> <li>● true: 从当前内存中读取。</li> <li>● false: 从物理文件中读取。</li> </ul>                     |
| 输出参数 | zone_id       | text    | Undo zone编号。                                                                                                        |
| 输出参数 | slot_xid      | text    | 事务id。                                                                                                               |
| 输出参数 | start_undoptr | text    | slot对应事务起始插入undo记录位置。                                                                                               |
| 输出参数 | end_undoptr   | text    | slot对应事务结束插入undo记录位置。                                                                                               |
| 输出参数 | lsn           | text    | 修改slot的lsn。                                                                                                         |
| 输出参数 | slot_states   | oid     | 事务状态： <ul style="list-style-type: none"> <li>● 0 已提交</li> <li>● 1 执行中</li> <li>● 2 回滚中</li> <li>● 3 回滚完成</li> </ul> |

- `gs_undo_dump_record(undoptr bigint)`  
描述：解析undo记录。  
返回值类型：record

表 11-75 gs\_undo\_dump\_record 参数说明

| 参数类型 | 参数名               | 类型     | 描述                        |
|------|-------------------|--------|---------------------------|
| 输入参数 | undoptr           | bigint | 需要解析的undo记录起始位置。          |
| 输出参数 | undoptr           | bigint | 需要解析的undo记录起始位置。          |
| 输出参数 | xactid            | text   | 事务id                      |
| 输出参数 | cid               | text   | command id                |
| 输出参数 | reloid            | text   | relation oid              |
| 输出参数 | relfilenode       | text   | 文件的relfilenode            |
| 输出参数 | utype             | text   | undo记录类型                  |
| 输出参数 | blkprev           | text   | 同一个块前一条undo记录的位置。         |
| 输出参数 | blockno           | text   | 块号                        |
| 输出参数 | uoffset           | text   | undo记录偏移                  |
| 输出参数 | prevurp           | text   | 前一条undo记录位置。              |
| 输出参数 | payloadlen        | text   | undo记录数据部分长度。             |
| 输出参数 | oldxactid         | text   | 前一个事务id。                  |
| 输出参数 | partitionoid      | text   | 分区oid                     |
| 输出参数 | tablespace        | text   | 表空间                       |
| 输出参数 | alreadyread_bytes | text   | 读取到的undo记录长度。             |
| 输出参数 | prev_undoec_len   | text   | 前一条undo记录长度。              |
| 输出参数 | td_id             | text   | Transaction Directory的id。 |

| 参数类型 | 参数名      | 类型   | 描述            |
|------|----------|------|---------------|
| 输出参数 | reserved | text | 是否保存          |
| 输出参数 | flag     | text | 标识1           |
| 输出参数 | flag2    | text | 标识2           |
| 输出参数 | t_hoff   | text | Undo记录数据头的长度。 |

- `gs_undo_dump_xid(undo_xid xid)`  
描述：根据xid解析undo记录。  
返回值类型：record

表 11-76 `gs_undo_dump_xid` 参数说明

| 参数类型 | 参数名         | 类型   | 描述                |
|------|-------------|------|-------------------|
| 输入参数 | undo_xid    | xid  | 事务xid             |
| 输出参数 | undoptr     | xid  | 需要解析的undo记录起始位置。  |
| 输出参数 | xactid      | text | 事务id              |
| 输出参数 | cid         | text | command id        |
| 输出参数 | reloid      | text | relation oid      |
| 输出参数 | relfilenode | text | 文件的relfilenode    |
| 输出参数 | utype       | text | undo记录类型          |
| 输出参数 | blkprev     | text | 同一个块前一条undo记录的位置。 |
| 输出参数 | blockno     | text | 块号                |
| 输出参数 | uoffset     | text | undo记录偏移          |

| 参数类型 | 参数名               | 类型   | 描述                        |
|------|-------------------|------|---------------------------|
| 输出参数 | prevurp           | text | 前一条undo记录位置。              |
| 输出参数 | payloadlen        | text | undo记录数据部分长度。             |
| 输出参数 | oldxactid         | text | 前一个事务id                   |
| 输出参数 | partitionoid      | text | 分区oid                     |
| 输出参数 | tablespace        | text | 表空间                       |
| 输出参数 | alreadyread_bytes | text | 读取到的undo记录长度。             |
| 输出参数 | prev_undo_rec_len | text | 前一条undo记录长度。              |
| 输出参数 | td_id             | text | Transaction Directory的id。 |
| 输出参数 | reserved          | text | 是否保留                      |
| 输出参数 | flag              | text | 标识1                       |
| 输出参数 | flag2             | text | 标识2                       |
| 输出参数 | t_hoff            | text | Undo记录数据头的长度。             |

- `gs_verify_undo_record(type, startIdx, endIdx, location)`

描述：校验Undo记录。

返回值类型：record

#### 说明

该接口仅为扩展预留接口，禁止使用。

- `gs_verify_undo_translot(type, startIdx, endIdx, location)`

描述：校验Undo事务槽。

返回值类型：record

#### 说明

该接口仅为扩展预留接口，禁止使用。

- `gs_verify_undo_meta(type, startIdx, endIdx, location)`

描述：校验Undo元信息。

返回值类型：record

#### 📖 说明

该接口仅为扩展预留接口，禁止使用。

## 11.5.27 统计信息函数

统计信息函数根据访问对象分为两种类型：针对某个数据库进行访问的函数，以数据库中每个表或索引的OID作为参数，标识需要报告的数据库；针对某个服务器进行访问的函数，以一个服务器进程号为参数，其范围从1到当前活跃服务器的数目。

- `pg_stat_get_db_conflict_tablespace(oid)`  
描述：由于恢复与数据库中删除的表空间发生冲突而取消的查询数。  
返回值类型：bigint
- `pg_control_group_config`  
描述：在当前节点上打印cgroup配置。  
返回值类型：record
- `pg_stat_get_db_stat_reset_time(oid)`  
描述：上次重置数据库统计信息的时间。首次连接到每个数据库期间初始化为系统时间。当您在数据库上调用`pg_stat_reset`以及针对其中的任何表或索引执行`pg_stat_reset_single_table_counters`时，重置时间都会更新。  
返回值类型：timestampz
- `pg_stat_get_function_total_time(oid)`  
描述：该函数花费的总挂钟时间，以微秒为单位。包括花费在此函数调用其它函数上的时间。  
返回值类型：bigint
- `pg_stat_get_xact_tuples_returned(oid)`  
描述：当前事务中参数为表时通过顺序扫描读取的行数，或参数为索引时返回的索引条目数。  
返回值类型：bigint
- `pg_lock_status()`  
描述：查询打开事务所持有的锁信息，所有用户均可执行该函数。  
返回值类型：返回字段可参考PG\_LOCKS视图返回字段，该视图是通过查询本函数得到的结果。
- `pg_stat_get_xact_numscans(oid)`  
描述：当前事务中参数为表时执行的顺序扫描次数，或参数为索引时执行的索引扫描次数。  
返回值类型：bigint
- `pg_stat_get_xact_blocks_fetched(oid)`  
描述：当前事务中对表或索引的磁盘块获取请求数。  
返回值类型：bigint
- `pg_stat_get_xact_blocks_hit(oid)`  
描述：当前事务中对缓存中找到的表或索引的磁盘块获取请求数。  
返回值类型：bigint

- `pg_stat_get_xact_function_calls(oid)`  
描述：在当前事务中调用该函数的次数。  
返回值类型：bigint
- `pg_stat_get_xact_function_self_time(oid)`  
描述：在当前事务中仅花费在此函数上的时间，不包括花费在此函数内部调用其它函数上的时间。  
返回值类型：bigint
- `pg_stat_get_xact_function_total_time(oid)`  
描述：当前事务中该函数所花费的总挂钟时间（以微秒为单位），包括花费在此函数内部调用其它函数上的时间。  
返回值类型：bigint
- `pg_stat_get_wal_senders()`  
描述：在主机端查询walsender信息。  
返回值类型：setofrecord  
返回字段说明如下：

表 11-77 返回字段说明

| 字段名称                       | 字段类型                     | 字段说明                    |
|----------------------------|--------------------------|-------------------------|
| pid                        | bigint                   | walsender的线程号。          |
| sender_pid                 | integer                  | walsender的pid相对的轻量级线程号。 |
| local_role                 | text                     | 主节点类型。                  |
| peer_role                  | text                     | 备节点类型。                  |
| peer_state                 | text                     | 备节点状态。                  |
| state                      | text                     | walsender状态。            |
| catchup_start              | timestamp with time zone | catchup启动时间。            |
| catchup_end                | timestamp with time zone | catchup结束时间。            |
| sender_sent_location       | text                     | 主节点发送位置。                |
| sender_write_location      | text                     | 主节点落盘位置。                |
| sender_flush_location      | text                     | 主节点flush磁盘位置。           |
| sender_replay_location     | text                     | 主节点redo位置。              |
| receiver_received_location | text                     | 备节点接收位置。                |
| receiver_write_location    | text                     | 备节点落盘位置。                |
| receiver_flush_location    | text                     | 备节点flush磁盘位置。           |

| 字段名称                     | 字段类型 | 字段说明           |
|--------------------------|------|----------------|
| receiver_replay_location | text | 备节点redo磁盘位置。   |
| sync_percent             | text | 同步百分比。         |
| sync_state               | text | 同步状态。          |
| sync_group               | text | 同步复制的所属分组。     |
| sync_priority            | text | 同步复制的优先级。      |
| sync_most_available      | text | 最大可用模式设置。      |
| channel                  | text | walsender信道信息。 |

- `get_paxos_replication_info()`  
 描述：查询Paxos模式下主机或备机的复制状态。  
 返回值类型：setofrecord  
 返回字段说明如下：

表 11-78 返回字段说明

| 字段名称                  | 字段类型 | 字段说明                |
|-----------------------|------|---------------------|
| paxos_write_location  | text | 已经写入DCF的XLog位置。     |
| paxos_commit_location | text | 已经在DCF中达成一致的XLog位置。 |
| local_write_location  | text | 节点的落盘位置。            |
| local_flush_location  | text | 节点的flush磁盘位置。       |
| local_replay_location | text | 节点的redo磁盘位置。        |
| dcf_replication_info  | text | 节点的DCF模块信息。         |

- `pg_stat_get_stream_replications()`  
 描述：查询主备复制状态。  
 返回值类型：setofrecord  
 返回值说明如下。

表 11-79 返回值说明

| 返回参数       | 返回参数类型 | 返回参数说明 |
|------------|--------|--------|
| local_role | text   | 本地角色。  |

| 返回参数               | 返回参数类型  | 返回参数说明 |
|--------------------|---------|--------|
| static_connections | integer | 连接统计。  |
| db_state           | text    | 数据库状态。 |
| detail_information | text    | 详细信息。  |

- `pg_stat_get_db_numbackends(oid)`  
描述：处理该数据库活跃的服务器进程数目。  
返回值类型：integer
- `pg_stat_get_db_xact_commit(oid)`  
描述：数据库中已提交事务的数量。  
返回值类型：bigint
- `pg_stat_get_db_xact_rollback(oid)`  
描述：数据库中回滚事务的数量。  
返回值类型：bigint
- `pg_stat_get_db_blocks_fetched(oid)`  
描述：数据库中磁盘块抓取请求的总数。  
返回值类型：bigint
- `pg_stat_get_db_blocks_hit(oid)`  
描述：数据库在缓冲区中找到的磁盘块抓取请求的总数。  
返回值类型：bigint
- `pg_stat_get_db_tuples_returned(oid)`  
描述：为数据库返回的Tuple数。  
返回值类型：bigint
- `pg_stat_get_db_tuples_fetched(oid)`  
描述：为数据库中获取的Tuple数。  
返回值类型：bigint
- `pg_stat_get_db_tuples_inserted(oid)`  
描述：在数据库中插入Tuple数。  
返回值类型：bigint
- `pg_stat_get_db_tuples_updated(oid)`  
描述：在数据库中更新的Tuple数。  
返回值类型：bigint
- `pg_stat_get_db_tuples_deleted(oid)`  
描述：数据库中删除Tuple数。  
返回值类型：bigint
- `pg_stat_get_db_conflict_lock(oid)`  
描述：数据库中锁冲突的数量。  
返回值类型：bigint



- `pg_stat_get_db_deadlocks(oid)`  
描述：数据库中死锁的数量。  
返回值类型：bigint
- `pg_stat_get_numscans(oid)`  
描述：如果参数是一个表，则顺序扫描读取的行数目。如果参数是一个索引，则返回索引行的数目。  
返回值类型：bigint
- `pg_stat_get_role_name(oid)`  
描述：根据用户oid获取用户名。仅sysadmin和monitor admin用户可以访问。  
返回值类型：text  
示例：

```
openGauss=# select pg_stat_get_role_name(10);
pg_stat_get_role_name

aabbcc
(1 row)
```
- `pg_stat_get_tuples_returned(oid)`  
描述：如果参数是一个表，则顺序扫描读取的行数目。如果参数是一个索引，则返回的索引行的数目。  
返回值类型：bigint
- `pg_stat_get_tuples_fetched(oid)`  
描述：如果参数是一个表，则位图扫描抓取的行数目。如果参数是一个索引，则用简单索引扫描抓取的行数目。  
返回值类型：bigint
- `pg_stat_get_tuples_inserted(oid)`  
描述：插入表中行的数量。  
返回值类型：bigint
- `pg_stat_get_tuples_updated(oid)`  
描述：在表中已更新行的数量。  
返回值类型：bigint
- `pg_stat_get_tuples_deleted(oid)`  
描述：从表中删除行的数量。  
返回值类型：bigint
- `pg_stat_get_tuples_changed(oid)`  
描述：该表上一次analyze或autoanalyze之后插入、更新、删除行的总数量。  
返回值类型：bigint
- `pg_stat_get_tuples_hot_updated(oid)`  
描述：表热更新的行数。  
返回值类型：bigint
- `pg_stat_get_live_tuples(oid)`  
描述：表活行数。  
返回值类型：bigint

- `pg_stat_get_dead_tuples(oid)`  
描述：表死行数。  
返回值类型：bigint
- `pg_stat_get_blocks_fetched(oid)`  
描述：表或者索引的磁盘块抓取请求的数量。  
返回值类型：bigint
- `pg_stat_get_blocks_hit(oid)`  
描述：在缓冲区中找到的表或者索引的磁盘块请求数目。  
返回值类型：bigint
- `pg_stat_get_partition_tuples_inserted(oid)`  
描述：插入相应表分区中行的数量。  
返回值类型：bigint
- `pg_stat_get_partition_tuples_updated(oid)`  
描述：在相应表分区中已更新行的数量。  
返回值类型：bigint
- `pg_stat_get_partition_tuples_deleted(oid)`  
描述：从相应表分区中删除行的数量。  
返回值类型：bigint
- `pg_stat_get_partition_tuples_changed(oid)`  
描述：该表分区上一次analyze或autoanalyze之后插入、更新、删除行的总数量。  
返回值类型：bigint
- `pg_stat_get_partition_live_tuples(oid)`  
描述：分区表活行数。  
返回值类型：bigint
- `pg_stat_get_partition_dead_tuples(oid)`  
描述：分区表死行数。  
返回值类型：bigint
- `pg_stat_get_xact_tuples_fetched(oid)`  
描述：事务中扫描的tuple行数。  
返回值类型：bigint
- `pg_stat_get_xact_tuples_inserted(oid)`  
描述：表相关的活跃子事务中插入的tuple数。  
返回值类型：bigint
- `pg_stat_get_xact_tuples_deleted(oid)`  
描述：表相关的活跃子事务中删除的tuple数。  
返回值类型：bigint
- `pg_stat_get_xact_tuples_hot_updated(oid)`  
描述：表相关的活跃子事务中热更新的tuple数。  
返回值类型：bigint

- `pg_stat_get_xact_tuples_updated(oid)`  
描述：表相关的活跃子事务中更新的tuple数。  
返回值类型：bigint
- `pg_stat_get_xact_partition_tuples_inserted(oid)`  
描述：表分区相关的活跃子事务中插入的tuple数。  
返回值类型：bigint
- `pg_stat_get_xact_partition_tuples_deleted(oid)`  
描述：表分区相关的活跃子事务中删除的tuple数。  
返回值类型：bigint
- `pg_stat_get_xact_partition_tuples_hot_updated(oid)`  
描述：表分区相关的活跃子事务中热更新的tuple数。  
返回值类型：bigint
- `pg_stat_get_xact_partition_tuples_updated(oid)`  
描述：表分区相关的活跃子事务中更新的tuple数。  
返回值类型：bigint
- `pg_stat_get_last_vacuum_time(oid)`  
描述：用户在该表上最后一次手动启动清理或者autovacuum线程启动清理的时间。  
返回值类型：timestampz
- `pg_stat_get_last_autovacuum_time(oid)`  
描述：autovacuum守护进程在该表上最后一次启动清理的时间。  
返回值类型：timestampz
- `pg_stat_get_vacuum_count(oid)`  
描述：用户在该表上启动清理的次数。  
返回值类型：bigint
- `pg_stat_get_autovacuum_count(oid)`  
描述：autovacuum守护进程在该表上启动清理的次数。  
返回值类型：bigint
- `pg_stat_get_last_analyze_time(oid)`  
描述：用户在该表上最后一次手动启动分析或者autovacuum线程启动分析的时间。  
返回值类型：timestampz
- `pg_stat_get_last_autoanalyze_time(oid)`  
描述：autovacuum守护进程在该表上最后一次启动分析的时间。  
返回值类型：timestampz
- `pg_stat_get_analyze_count(oid)`  
描述：用户在该表上启动分析的次数。  
返回值类型：bigint
- `pg_stat_get_autoanalyze_count(oid)`  
描述：autovacuum守护进程在该表上启动分析的次数。  
返回值类型：bigint

- `pg_total_autovac_tuples(bool,bool)`  
 描述：返回total autovac相关的tuple记录，如nodename,nspname,relname以及各类tuple的IUD信息，入参分别为：是否查询relation信息，是否查询local信息。  
 返回值类型：setofrecord  
 返回参数说明如下。

表 11-80 返回参数说明

| 返回参数                  | 返回参数类型 | 返回参数说明          |
|-----------------------|--------|-----------------|
| nodename              | name   | 节点名称。           |
| nspname               | name   | 名称空间名称。         |
| relname               | name   | 表、索引、视图等对象名称。   |
| partname              | name   | 分区名称。           |
| n_dead_tuples         | bigint | 表分区内的死行数。       |
| n_live_tuples         | bigint | 表分区内的活行数。       |
| changes_since_analyze | bigint | analyze产生改变的数量。 |

- `pg_autovac_status(oid)`  
 描述：返回和autovac状态相关的参数信息，如nodename,nspname,relname,analyze,vacuum设置，analyze/vacuum阈值，analyze/vacuum tuple数等。仅sysadmin可以使用该函数。  
 返回值类型：setofrecord  
 返回值参数说明如下。

表 11-81 返回值参数说明

| 返回参数      | 返回参数类型  | 返回参数说明           |
|-----------|---------|------------------|
| nspname   | text    | 名称空间名称。          |
| relname   | text    | 表、索引、视图等对象名称。    |
| nodename  | text    | 节点名称。            |
| doanalyze | Boolean | 是否执行analyze。     |
| anltuples | bigint  | analyze tuple数量。 |
| anlthresh | bigint  | analyze阈值。       |
| dovacuum  | Boolean | 是否执行vacuum。      |
| vactuples | bigint  | vacuum tuple数量。  |
| vacthresh | bigint  | vacuum阈值。        |



| 返回参数             | 返回参数类型                   | 返回参数说明                                                                  |
|------------------|--------------------------|-------------------------------------------------------------------------|
| sessionid        | bigint                   | 会话ID。                                                                   |
| usesysid         | oid                      | 登录该后台的用户OID。                                                            |
| application_name | text                     | 连接到该后台的应用名。                                                             |
| state            | text                     | 该后台当前总体状态。                                                              |
| query            | text                     | 该后台的最新查询。如果state状态是active（活跃的），此字段显示当前正在执行的查询。所有其他情况表示上一个查询。            |
| waiting          | Boolean                  | 如果后台当前正等待锁则为true。                                                       |
| xact_start       | timestamp with time zone | 启动当前事务的时间，如果没有事务是活跃的，则为null。<br>如果当前查询是首个事务，则这列等同于query_start列。         |
| query_start      | timestamp with time zone | 开始当前活跃查询的时间，如果state的值不是active，则这个值是上一个查询的开始时间。                          |
| backend_start    | timestamp with time zone | 该过程开始的时间，即当客户端连接服务器时。                                                   |
| state_change     | timestamp with time zone | 上次状态改变的时间。                                                              |
| client_addr      | inet                     | 连接到该后台的客户端的IP地址。如果此字段是null，它表明通过服务器机器上UNIX套接字连接客户端或者这是内部进程，如autovacuum。 |
| client_hostname  | text                     | 客户端的主机名，这个字段是通过client_addr的反向DNS查找得到。这个字段只有在启动log_hostname且使用IP连接时才非空。  |

| 返回参数             | 返回参数类型  | 返回参数说明                              |
|------------------|---------|-------------------------------------|
| client_port      | integer | 客户端用于与后台通讯的TCP端口号，如果使用Unix套接字，则为-1。 |
| enqueue          | text    | 该字段暂不支持。                            |
| query_id         | bigint  | 查询语句的ID。                            |
| srespool         | name    | 资源池名字。                              |
| global_sessionid | text    | 全局会话id。                             |
| unique_sql_id    | bigint  | 语句的unique sql id。                   |
| trace_id         | text    | 驱动传入的trace id，与应用的一次请求相关联。          |

- pg\_stat\_get\_activity\_with\_conninfo(integer)

描述：返回一个关于带有特殊PID的后台进程的记录信息，当参数为NULL时，则返回每个活动的后台进程的记录。初始用户、系统管理员和monadmin可以查看所有的数据，普通用户只能查询自己的结果。

返回值类型：setofrecord

返回值说明如下。

表 11-83 返回值说明

| 返回值              | 返回值类型   | 返回值说明                                                        |
|------------------|---------|--------------------------------------------------------------|
| datid            | oid     | 用户会话在后台连接到的数据库OID。                                           |
| pid              | bigint  | 后台线程ID。                                                      |
| sessionid        | bigint  | 会话ID。                                                        |
| usesysid         | oid     | 登录该后台的用户OID。                                                 |
| application_name | text    | 连接到该后台的应用名。                                                  |
| state            | text    | 改后台当前总体状态                                                    |
| query            | text    | 该后台的最新查询。如果state状态是active（活跃的），此字段显示当前正在执行的查询。所有其他情况表示上一个查询。 |
| waiting          | Boolean | 如果后台当前正等待锁则为true                                             |

| 返回值              | 返回值类型                    | 返回值说明                                                                  |
|------------------|--------------------------|------------------------------------------------------------------------|
| xact_start       | timestamp with time zone | 启动当前事务的时间，如果没有事务是活跃的，则为null。如果当前查询是首个事务，则这列等同于query_start列。            |
| query_start      | timestamp with time zone | 开始当前活跃查询的时间，如果state的值不是active，则这个值是上一个查询的开始时间。                         |
| backend_start    | timestamp with time zone | 该过程开始的时间，即当客户端连接服务器时。                                                  |
| state_change     | timestamp with time zone | 上次状态改变的时间。                                                             |
| client_addr      | inet                     | 连接到该后台的客户端的IP地址。如果此字段是null，它表明通过服务器机器上UNIX套接字连接客户端或者这是内部进程，如autovacuum |
| client_hostname  | text                     | 客户端的主机名，这个字段是通过client_addr的反向DNS查找得到。这个字段只有在启动log_hostname且使用IP连接时才非空。 |
| client_port      | integer                  | 客户端用于与后台通讯的TCP端口号，如果使用Unix套接字，则为-1。                                    |
| enqueue          | text                     | 该字段暂不支持。                                                               |
| query_id         | bigint                   | 查询语句的ID。                                                               |
| connection_info  | text                     | json格式字符串，记录当前连接数据库的驱动类型、驱动版本号、当前驱动的部署路径、进程属主用户等信息。                    |
| srespool         | name                     | 资源池名字。                                                                 |
| global_sessionid | text                     | 全局会话ID。                                                                |
| unique_sql_id    | bigint                   | 语句的unique sql id。                                                      |



| 返回值      | 返回值类型 | 返回值说明                       |
|----------|-------|-----------------------------|
| trace_id | text  | 驱动传入的trace id, 与应用的一次请求相关联。 |

- pg\_user\_iostat(text)

描述：显示和当前用户执行作业正在运行时的IO负载管理（当前特性是实验室特性，使用时请联系华为工程师提供技术支持）相关信息。

返回值类型：record

函数返回字段说明如下：

| 名称             | 类型   | 描述                                                |
|----------------|------|---------------------------------------------------|
| userid         | oid  | 用户id。                                             |
| min_curr_iops  | int4 | 当前该用户io在数据库节点中的最小值。对于行存，以万次/s为单位；对于列存，以次/s为单位。    |
| max_curr_iops  | int4 | 当前该用户io在数据库节点中的最大值。对于行存，以万次/s为单位；对于列存，以次/s为单位。    |
| min_peak_iops  | int4 | 该用户io峰值中，数据库节点的最小值。对于行存，以万次/s为单位；对于列存，以次/s为单位。    |
| max_peak_iops  | int4 | 该用户io峰值中，数据库节点的最大值。对于行存，以万次/s为单位；对于列存，以次/s为单位。    |
| io_limits      | int4 | 用户指定的资源池所设置的io_limits。对于行存，以万次/s为单位；对于列存，以次/s为单位。 |
| io_priority    | text | 该用户所设io_priority。对于行存，以万次/s为单位；对于列存，以次/s为单位。      |
| curr_io_limits | int4 | 使用io_priority管控io时的实时io_limits值。                  |

- pg\_stat\_get\_function\_calls(oid)

描述：函数已被调用次数。

返回值类型：bigint

- pg\_stat\_get\_function\_self\_time(oid)

描述：只有在此函数上所花费的时间。此函数调用其它函数上花费的时间被排除在外。

返回值类型：bigint

- pg\_stat\_get\_backend\_idset()

描述：设置当前活动的服务器进程数（从1到活动服务器进程的数量）。

返回值类型：setofinteger

- pg\_stat\_get\_backend\_pid(integer)

描述：给定的服务器线程的线程ID。

返回值类型：bigint

- `pg_stat_get_backend_dbid(integer)`  
描述：给定服务器进程的数据库ID。  
返回值类型：oid
- `pg_stat_get_backend_userid(integer)`  
描述：给定服务器进程的用户ID。  
返回值类型：oid
- `pg_stat_get_backend_activity(integer)`  
描述：给定服务器进程的当前活动查询，仅在调用者是系统管理员或被查询会话的用户，并且打开track\_activities的时候才能获得结果。  
返回值类型：text
- `pg_stat_get_backend_waiting(integer)`  
描述：如果给定服务器进程在等待某个锁，并且调用者是系统管理员或被查询会话的用户，并且打开track\_activities的时候才返回真。  
返回值类型：Boolean
- `pg_stat_get_backend_activity_start(integer)`  
描述：给定服务器进程当前正在执行的查询的起始时间，仅在调用者是系统管理员或被查询会话的用户，并且打开track\_activities的时候才能获得结果。  
返回值类型：timestampwithtimezone
- `pg_stat_get_backend_xact_start(integer)`  
描述：给定服务器进程当前正在执行的事务的开始时间，但只有当前用户是系统管理员或被查询会话的用户，并且打开track\_activities的时候才能获得结果。  
返回值类型：timestampwithtimezone
- `pg_stat_get_backend_start(integer)`  
描述：给定服务器进程启动的时间，如果当前用户不是系统管理员或被查询的后端的用户，则返回NULL。  
返回值类型：timestampwithtimezone
- `pg_stat_get_backend_client_addr(integer)`  
描述：连接到给定客户端后端的IP地址。如果是通过Unix域套接字连接的则返回NULL；如果当前用户不是系统管理员或被查询会话的用户，也返回NULL。  
返回值类型：inet
- `pg_stat_get_backend_client_port(integer)`  
描述：连接到给定客户端后端的TCP端口。如果是通过Unix域套接字连接的则返回-1；如果当前用户不是系统管理员或被查询会话的用户，也返回NULL。  
返回值类型：integer
- `pg_stat_get_bgwriter_timed_checkpoints()`  
描述：后台写进程开启定时检查点的时间（因为checkpoint\_timeout时间已经过期了）。  
返回值类型：bigint
- `pg_stat_get_bgwriter_requested_checkpoints()`  
描述：后台写进程开启基于后端请求的检查点的时间，因为已经超过了checkpoint\_segments或因为已经执行了CHECKPOINT。  
返回值类型：bigint

- `pg_stat_get_bgwriter_buf_written_checkpoints()`  
描述：在检查点期间后台写进程写入的缓冲区数目。  
返回值类型：bigint
- `pg_stat_get_bgwriter_buf_written_clean()`  
描述：为日常清理脏块，后台写进程写入的缓冲区数目。  
返回值类型：bigint
- `pg_stat_get_bgwriter_maxwritten_clean()`  
描述：后台写进程停止清理扫描的时间，因为已经写入了更多的缓冲区（相比 `bgwriter_lru_maxpages` 参数声明的缓冲区数）。  
返回值类型：bigint
- `pg_stat_get_buf_written_backend()`  
描述：后端进程写入的缓冲区数，因为它们需要分配一个新的缓冲区。  
返回值类型：bigint
- `pg_stat_get_buf_alloc()`  
描述：分配的总缓冲区数。  
返回值类型：bigint
- `pg_stat_clear_snapshot()`  
描述：清理当前的统计快照。  
返回值类型：void
- `pg_stat_reset()`  
描述：为当前数据库重置统计计数器为0（需要系统管理员权限）。  
返回值类型：void
- `pg_stat_reset_shared(text)`  
描述：重置shared cluster每个节点当前数据统计计数器为0（需要系统管理员权限）。  
返回值类型：void
- `pg_stat_reset_single_table_counters(oid)`  
描述：为当前数据库中的一个表或索引重置统计为0（需要系统管理员权限）。  
返回值类型：void
- `pg_stat_reset_single_function_counters(oid)`  
描述：为当前数据库中的一个函数重置统计为0（需要系统管理员权限）。  
返回值类型：void
- `pg_stat_session_cu(int, int, int)`  
描述：获取当前节点所运行session的CU命中统计信息。  
返回值类型：record
- `pg_stat_get_cu_mem_hit(oid)`  
描述：获取当前节点当前数据库中一个列存表的CU内存命中次数。  
返回值类型：bigint
- `pg_stat_get_cu_hdd_sync(oid)`  
描述：获取当前节点当前数据库中一个列存表从磁盘同步读取CU次数。  
返回值类型：bigint

- `pg_stat_get_cu_hdd_asyn(oid)`  
描述：获取当前节点当前数据库中一个列存表从磁盘异步读取CU次数。  
返回值类型：bigint
- `pg_stat_get_db_cu_mem_hit(oid)`  
描述：获取当前节点一个数据库CU内存命中次数。  
返回值类型：bigint
- `pg_stat_get_db_cu_hdd_sync(oid)`  
描述：获取当前节点一个数据库从磁盘同步读取CU次数。  
返回值类型：bigint
- `fenced_udf_process(integer)`  
描述：查看本地UDF Master和Work进程数。入参为1时查看master进程数，入参为2时查看worker进程数，入参为3时杀死所有worker进程。  
返回值类型：text
- `total_cpu()`  
描述：获取当前节点使用的CPU时间，单位是jiffies。  
返回值类型：bigint
- `total_memory()`  
描述：获取当前节点使用的虚拟内存大小，单位KB。  
返回值类型：bigint
- `pg_stat_get_db_cu_hdd_asyn(oid)`  
描述：获取当前节点一个数据库从磁盘异步读取CU次数。  
返回值类型：bigint
- `pg_stat_bad_block(text, int, int, int, int, int, timestamp with time zone, timestamp with time zone)`  
描述：获取当前节点自启动后，读取出现Page/CU的损坏信息。  
例: `select * from pg_stat_bad_block();`  
返回值类型：record
- `pg_stat_bad_block_clear()`  
描述：清理节点记录的读取出现的Page/CU损坏信息（需要系统管理员权限）。  
返回值类型：void
- `gs_respool_exception_info(pool text)`  
描述：查看某个资源池关联的查询规则信息。  
返回值类型：record
- `gs_control_group_info(pool text)`  
描述：查看资源池关联的控制组信息  
返回值类型：record  
返回信息如下：

| 属性   | 属性值                     | 描述               |
|------|-------------------------|------------------|
| name | class_a:workload_a<br>1 | class和workload名称 |

| 属性       | 属性值         | 描述                                   |
|----------|-------------|--------------------------------------|
| class    | class_a     | Class控制组名称                           |
| workload | workload_a1 | Workload控制组名称                        |
| type     | DEFWD       | 控制组类型 ( Top、CLASS、BAKWD、DEFWD、TSWD ) |
| gid      | 87          | 控制组id                                |
| shares   | 30          | 占父节点CPU资源的百分比                        |
| limits   | 0           | 占父节点CPU核数的百分比                        |
| rate     | 0           | Timeshare中的分配比例                      |
| cpucores | 0-3         | CPU核心数                               |

- `gs_all_control_group_info()`  
描述：查看数据库内所有的控制组信息。  
返回值类型：record
- `gs_get_control_group_info()`  
描述：查看所有的控制组信息。  
返回值类型：record
- `get_instr_workload_info(integer)`  
描述：获取数据库主节点上事务量信息，事务时间信息。  
返回值类型：record

| 属性                  | 属性值    | 描述                   |
|---------------------|--------|----------------------|
| resourcepool_oid    | 10     | 资源池的oid(逻辑同负载等价)     |
| commit_counter      | 4      | 前端事务commit数量         |
| rollback_counter    | 1      | 前端事务rollback数量       |
| resp_min            | 949    | 前端事务最小响应时间 ( 单位：微秒 ) |
| resp_max            | 201891 | 前端事务最大响应时间 ( 单位：微秒 ) |
| resp_avg            | 43564  | 前端事务平均响应时间(单位：微秒)    |
| resp_total          | 217822 | 前端事务总响应时间 ( 单位：微秒 )  |
| bg_commit_counter   | 910    | 后端事务commit数量         |
| bg_rollback_counter | 0      | 后端事务rollback数量       |

| 属性            | 属性值          | 描述                |
|---------------|--------------|-------------------|
| bg_resp_min   | 97           | 后端事务最小响应时间（单位：微秒） |
| bg_resp_max   | 678080687    | 后端事务最大响应时间（单位：微秒） |
| bg_resp_avg   | 327847884    | 后端事务平均响应时间（单位：微秒） |
| bg_resp_total | 298341575300 | 后端事务总响应时间（单位：微秒）  |

- pv\_instance\_time()

描述：获取当前节点上各个关键阶段的时间消耗。

返回值类型：record

| Stat_name属性         | 属性值     | 描述                                 |
|---------------------|---------|------------------------------------|
| DB_TIME             | 1062385 | 所有线程端到端的墙上时间（WALL TIME）消耗总和(单位：微秒) |
| CPU_TIME            | 311777  | 所有线程CPU时间消耗总和(单位：微秒)               |
| EXECUTION_TIME      | 380037  | 消耗在执行器上的时间总和(单位：微秒)                |
| PARSE_TIME          | 6033    | 消耗在SQL解析上的时间总和(单位：微秒)              |
| PLAN_TIME           | 173356  | 消耗在执行计划生成上的时间总和(单位：微秒)             |
| REWRITE_TIME        | 2274    | 消耗在查询重写上的时间总和(单位：微秒)               |
| PL_EXECUTION_TIME   | 0       | 消耗在PL/SQL执行上的时间总和(单位：微秒)           |
| PL_COMPILATION_TIME | 557     | 消耗在SQL编译上的时间总和(单位：微秒)              |
| NET_SEND_TIME       | 1673    | 消耗在网络发送上的时间总和(单位：微秒)               |
| DATA_IO_TIME        | 426622  | 消耗在数据读写上的时间总和(单位：微秒)               |

- DBE\_PERF.get\_global\_instance\_time()

描述：提供整个数据库各个关键阶段的时间消耗，查询该函数必须具有sysadmin权限。

返回值类型：record

- `get_instr_unique_sql()`  
描述：获取当前节点的执行语句（归一化SQL）信息，查询该函数必须具有sysadmin权限。  
返回值类型：record
  - `reset_unique_sql(text, text, bigint)`  
描述：重置系统执行语句（归一化SQL）信息，执行该函数必须具有sysadmin权限。第一个参数取值范围“global/local”，global表示清理所有节点上的信息，local表示只清理当前节点；第二参数取值范围“ALL/BY\_USERID/BY\_CNID”，ALL表示清理所有信息，BY\_USERID表示通过指定USERID清理只属于该用户的sql信息，BY\_CNID表示清理系统中涉及到该数据库主节点的sql信息；第三个参数表示具体的CNID和USERID，如果第二个参数为ALL，第三个参数不起作用，可以取任意值。  
返回值类型：boolean
-  **说明**
- 此函数中所说节点指分布式节点，当前GaussDB为集中式数据库，global与local功能一致，取值范围不支持BY\_CNID。
- `get_instr_wait_event(NULL)`  
描述：获取当前节点event等待的统计信息。  
返回值类型：record
  - `get_instr_user_login()`  
描述：获取当前节点的用户登入登出次数信息，查询该函数必须具有sysadmin或者monitor admin权限。  
返回值类型：record
  - `get_instr_rt_percentile(integer)`  
描述：获取数据库SQL响应时间P80,P95分布信息。  
返回值类型：record
  - `get_node_stat_reset_time()`  
描述：获取当前节点的统计信息重置（重启，主备倒换，数据库删除）时间。  
返回值类型：record
  - `DBE_PERF.get_global_os_runtime()`  
描述：显示当前操作系统运行的状态信息，查询该函数必须具有sysadmin权限。  
返回值类型：record
  - `DBE_PERF.get_global_os_threads()`  
描述：提供整个数据库中所有正常节点下的线程状态信息，查询该函数必须具有sysadmin权限。  
返回值类型：record
  - `DBE_PERF.get_summary_workload_sql_count()`  
描述：提供整个数据库中不同负载SELECT，UPDATE，INSERT，DELETE，DDL，DML，DCL计数信息，查询该函数必须具有sysadmin权限。  
返回值类型：record
  - `DBE_PERF.get_summary_workload_sql_elapse_time()`  
描述：提供整个数据库中不同负载SELECT，UPDATE，INSERT，DELETE，响应时间信息（TOTAL,AVG, MIN, MAX），查询该函数必须具有sysadmin权限。

返回值类型：record

- DBE\_PERF.get\_global\_workload\_transaction()  
描述：获取数据库内所有节点上的事务量信息，事务时间信息，查询该函数必须具有sysadmin权限。  
返回值类型：record
- DBE\_PERF.get\_global\_session\_stat()  
描述：获取数据库节点上的会话状态信息，查询该函数必须具有sysadmin权限。  
返回值类型：record

#### 📖 说明

- 状态信息有17项：commit、rollback、sql、table\_scan、blocks\_fetched、physical\_read\_operation、shared\_blocks\_dirtied、local\_blocks\_dirtied、shared\_blocks\_read、local\_blocks\_read、blocks\_read\_time、blocks\_write\_time、sort\_imemory、sort\_idisk、cu\_mem\_hit、cu\_hdd\_sync\_read、cu\_hdd\_asyread。
- DBE\_PERF.get\_global\_session\_time()  
描述：提供整个数据库各节点各个关键阶段的时间消耗，查询该函数必须具有sysadmin权限。  
返回值类型：record
  - DBE\_PERF.get\_global\_session\_memory()  
描述：汇聚各节点的Session级别的内存使用情况，包含执行作业在数据节点上Postgres线程和Stream线程分配的所有内存，单位为MB，查询该函数必须具有sysadmin权限。  
返回值类型：record
  - DBE\_PERF.get\_global\_session\_memory\_detail()  
描述：汇聚各节点的线程的内存使用情况，以MemoryContext节点来统计，查询该函数必须具有sysadmin权限。  
返回值类型：record
  - create\_wlm\_session\_info(int flag)  
描述：将当前内存中记录的TopSQL查询语句级别相关统计信息清理。该函数只有管理员用户可以执行。  
返回值类型：int
  - pg\_stat\_get\_wlm\_session\_info(int flag)  
描述：获取当前内存中记录的TopSQL查询语句级别相关统计信息，当传入的参数不为0时，会将这部分信息从内存中清理掉。该函数只有system admin和monitor admin用户可以执行。  
返回值类型：record
  - gs\_paxos\_stat\_replication()  
描述：在主机端查询备机信息。目前只支持集中式DCF模式。  
返回值类型：setofrecord  
返回字段说明如下：

| 字段名称 | 字段类型 | 字段说明 |
|------|------|------|
|      |      |      |



|                          |      |                         |
|--------------------------|------|-------------------------|
| local_role               | text | 发送日志节点的角色。              |
| peer_role                | text | 接收日志节点的角色。              |
| local_dcf_role           | text | 发送日志节点的DCF角色。           |
| peer_dcf_role            | text | 接收日志节点的DCF角色。           |
| peer_state               | text | 接收日志节点的状态。              |
| sender_write_location    | text | 发送日志节点写到xlog buffer的位置。 |
| sender_commit_location   | text | 发送日志节点DCF日志达成一致性点。      |
| sender_flush_location    | text | 发送日志节点写到xlog disk的位置。   |
| sender_replay_location   | text | 发送日志节点replay的位置。        |
| receiver_write_location  | text | 接收日志节点写到xlog buffer的位置。 |
| receiver_commit_location | text | 接收日志节点DCF日志达成一致性点。      |
| receiver_flush_location  | text | 接收日志节点写到xlog disk的位置。   |
| receiver_replay_location | text | 接收日志节点重演xlog的位置。        |
| sync_percent             | text | 同步百分比。                  |
| dcf_run_mode             | int4 | DCF同步模式。                |
| channel                  | text | 信道信息。                   |

- `gs_wlm_get_resource_pool_info(int)`  
描述：获取所有用户的资源使用统计信息，入参为int类型可以为任意int值或NULL。  
返回值类型：record
- `gs_wlm_get_all_user_resource_info()`  
描述：获取所有用户的资源使用统计信息。  
返回值类型：record
- `gs_wlm_get_user_info(int)`  
描述：获取所有用户的相关信息，入参为int类型可以为任意int值或NULL。该函数只有sysadmin权限的用户可以执行。  
返回值类型：record
- `gs_wlm_get_workload_records()`  
描述：获取动态负载管理（当前特性是实验室特性，使用时请联系华为工程师提供技术支持）下的所有作业信息，该函数只在动态负载管理开的情况下有效。

返回值类型: record

- `gs_wlm_readjust_user_space()`  
描述: 修正所有用户的存储空间使用情况。该函数只有管理员用户可以执行。  
返回值类型: record
- `gs_wlm_readjust_user_space_through_username(text name)`  
描述: 修正指定用户的存储空间使用情况。该函数普通用户只能修正自己的使用情况, 只有管理员用户可以修正所有用户的使用情况。当name指定位“0000”, 表示需要修正所有用户的使用情况。  
返回值类型: record
- `gs_wlm_readjust_user_space_with_reset_flag(text name, boolean isfirst)`  
描述: 修正指定用户的存储空间使用情况。入参isfirst为true表示从0开始统计, 否则从上一次结果继续统计。该函数普通用户只能修正自己的使用情况, 只有管理员用户可以修正所有用户的使用情况。当name指定位“0000”, 表示需要修正所有用户的使用情况。  
返回值类型: record
- `gs_wlm_session_respool(bigint)`  
描述: 获取当前所有后台线程的session resouce pool相关信息, 入参为bigint类型可以为任意bigint值或NULL。  
返回值类型: record
- `gs_wlm_get_session_info()`  
描述: 目前该接口已废弃, 暂不可用。
- `gs_wlm_get_user_session_info()`  
描述: 目前该接口已废弃, 暂不可用。
- `gs_io_wait_status()`  
描述: 目前该接口不支持单机和集中式, 暂不可用。
- `global_stat_get_hotkeys_info()`  
描述: 获取整个数据库实例中热点key的统计情况。目前该接口不支持单机和集中式, 暂不可用。
- `global_stat_clean_hotkeys()`  
描述: 清理整个数据库实例中热点key的统计信息。目前该接口不支持单机和集中式, 暂不可用。
- `DBE_PERF.get_global_session_stat_activity()`  
描述: 汇聚数据库内各节点上正在运行的线程相关的信息, 查询该函数必须具有monitoradmin权限。  
返回值类型: record
- `DBE_PERF.get_global_thread_wait_status()`  
描述: 汇聚所有节点上工作线程 ( backend thread ) 以及辅助线程 ( auxiliary thread ) 的阻塞等待情况, 查询该函数必须具有sysadmin和monitoradmin权限。  
返回值类型: record
- `DBE_PERF.get_global_operator_history_table()`  
描述: 汇聚当前用户数据库主节点上执行作业结束后的算子相关记录 ( 持久化 ), 查询该函数必须具有sysadmin和monitoradmin权限。  
返回值类型: record

- DBE\_PERF.get\_global\_operator\_history()  
描述：汇聚当前用户数据库主节点上执行作业结束后的算子相关记录，查询该函数必须具有sysadmin和monitoradmin权限。  
返回值类型：record
- DBE\_PERF.get\_global\_operator\_runtime()  
描述：汇聚当前用户数据库主节点上执行作业实时的算子相关记录，查询该函数必须具有sysadmin和monitoradmin权限。  
返回值类型：record
- DBE\_PERF.get\_global\_statement\_complex\_history()  
描述：汇聚当前用户数据库主节点上复杂查询的历史记录，查询该函数必须具有monitoradmin权限。  
返回值类型：record
- DBE\_PERF.get\_global\_statement\_complex\_history\_table()  
描述：汇聚当前用户数据库主节点上复杂查询的历史记录（持久化），查询该函数必须具有monitoradmin权限。  
返回值类型：record
- DBE\_PERF.get\_global\_statement\_complex\_runtime()  
描述：汇聚当前用户数据库主节点上复杂查询的实时信息，查询该函数必须具有sysadmin和monadmin权限。  
返回值类型：record
- DBE\_PERF.get\_global\_memory\_node\_detail()  
描述：汇聚所有节点某个数据库节点内存使用情况，查询该函数必须具有monitoradmin权限。  
返回值类型：record
- DBE\_PERF.get\_global\_shared\_memory\_detail()  
描述：汇聚所有节点已产生的共享内存上下文的使用信息，查询该函数必须具有monitoradmin权限。  
返回值类型：record
- DBE\_PERF.get\_global\_statio\_all\_indexes()  
描述：汇聚所有节点当前数据库中的每个索引行，显示特定索引的I/O的统计，查询该函数必须具有sysadmin权限。  
返回值类型：record
- DBE\_PERF.get\_summary\_stat\_all\_tables()  
描述：显示汇聚各节点数据中每个表（包括TOAST表）的一行的统计信息  
返回值类型：record
- DBE\_PERF.get\_global\_stat\_all\_tables()  
描述：显示各节点数据中每个表（包括TOAST表）的一行的统计信息。  
返回值类型：record
- DBE\_PERF.get\_local\_toastname\_and\_toastindexname()  
描述：提供本地toast表的name和index和其关联表的对应关系，查询该函数必须具有sysadmin权限。  
返回值类型：record

- DBE\_PERF.get\_summary\_statio\_all\_indexes()  
描述：统计所有节点当前数据库中的每个索引行，显示特定索引的I/O的统计，查询该函数必须具有sysadmin权限。  
返回值类型：record
- DBE\_PERF.get\_global\_statio\_all\_sequences()  
描述：提供命名空间中所有sequences的IO状态信息，查询该函数必须具有sysadmin权限。  
返回值类型：record
- DBE\_PERF.get\_global\_statio\_all\_tables()  
描述：汇聚各节点的数据库中每个表I/O的统计，查询该函数必须具有sysadmin权限。  
返回值类型：record
- DBE\_PERF.get\_summary\_statio\_all\_tables()  
描述：统计数据库内数据库中每个表I/O的统计，查询该函数必须具有sysadmin权限。  
返回值类型：record
- DBE\_PERF.get\_local\_toast\_relation()  
描述：提供本地toast表的name和其关联表的对应关系，查询该函数必须具有sysadmin权限  
返回值类型：record
- DBE\_PERF.get\_global\_statio\_sys\_indexes()  
描述：汇聚各节点的命名空间中所有系统表索引的IO状态信息，查询该函数必须具有sysadmin权限。  
返回值类型：record
- DBE\_PERF.get\_summary\_statio\_sys\_indexes()  
描述：统计各节点的命名空间中所有系统表索引的IO状态信息，查询该函数必须具有sysadmin权限。  
返回值类型：record
- DBE\_PERF.get\_global\_statio\_sys\_sequences()  
描述：提供命名空间中所有系统表为sequences的IO状态信息，查询该函数必须具有sysadmin权限。  
返回值类型：record
- DBE\_PERF.get\_global\_statio\_sys\_tables()  
描述：提供各节点的命名空间中所有系统表的IO状态信息，查询该函数必须具有sysadmin权限。  
返回值类型：record
- DBE\_PERF.get\_summary\_statio\_sys\_tables()  
描述：数据库内汇聚命名空间中所有系统表的IO状态信息，查询该函数必须具有sysadmin权限。  
返回值类型：record
- DBE\_PERF.get\_global\_statio\_user\_indexes()  
描述：各节点的命名空间中所有用户关系表索引的IO状态信息，查询该函数必须具有sysadmin权限。

- 返回值类型: record
- DBE\_PERF.get\_summary\_statio\_user\_indexes()  
描述: 数据库内汇聚命名空间中所有用户关系表索引的IO状态信息, 查询该函数必须具有sysadmin权限。  
返回值类型: record
  - DBE\_PERF.get\_global\_statio\_user\_sequences()  
描述: 显示各节点的命名空间中所有用户的sequences的IO状态信息, 查询该函数必须具有sysadmin权限。  
返回值类型: record
  - DBE\_PERF.get\_global\_statio\_user\_tables()  
描述: 显示各节点的命名空间中所有用户关系表的IO状态信息, 查询该函数必须具有sysadmin权限。  
返回值类型: record
  - DBE\_PERF.get\_summary\_statio\_user\_tables()  
描述: 数据库内汇聚命名空间中所有用户关系表的IO状态信息, 查询该函数必须具有sysadmin权限。  
返回值类型: record
  - DBE\_PERF.get\_stat\_db\_cu()  
描述: 视图查询数据库各个节点, 每个数据库的CU命中情况, 查询该函数必须具有sysadmin权限。  
返回值类型: record
  - DBE\_PERF.get\_global\_stat\_all\_indexes()  
描述: 汇聚所有节点数据库中每个索引的统计信息, 查询该函数必须具有sysadmin权限。  
返回值类型: record
  - DBE\_PERF.get\_summary\_stat\_all\_indexes()  
描述: 统计所有节点数据库中每个索引的统计信息, 查询该函数必须具有sysadmin权限。  
返回值类型: record
  - DBE\_PERF.get\_global\_stat\_sys\_tables()  
描述: 汇聚各节点pg\_catalog、information\_schema模式的所有命名空间中系统表的统计信息, 查询该函数必须具有sysadmin权限。  
返回值类型: record
  - DBE\_PERF.get\_summary\_stat\_sys\_tables()  
描述: 统计各节点pg\_catalog、information\_schema模式的所有命名空间中系统表的统计信息, 查询该函数必须具有sysadmin权限。  
返回值类型: record
  - DBE\_PERF.get\_global\_stat\_sys\_indexes()  
描述: 汇聚各节点pg\_catalog、information\_schema模式中所有系统表的索引状态信息, 查询该函数必须具有sysadmin权限。  
返回值类型: record
  - DBE\_PERF.get\_summary\_stat\_sys\_indexes()

描述：统计各节点pg\_catalog、information\_schema模式中所有系统表的索引状态信息，查询该函数必须具有sysadmin权限。

返回值类型：record

- DBE\_PERF.get\_global\_stat\_user\_tables()  
描述：汇聚所有命名空间中用户自定义普通表的状态信息，查询该函数必须具有sysadmin权限。  
返回值类型：record
- DBE\_PERF.get\_summary\_stat\_user\_tables()  
描述：统计所有命名空间中用户自定义普通表的状态信息，查询该函数必须具有sysadmin权限。  
返回值类型：record
- DBE\_PERF.get\_global\_stat\_user\_indexes()  
描述：汇聚所有数据库中用户自定义普通表的索引状态信息，查询该函数必须具有sysadmin权限。  
返回值类型：record
- DBE\_PERF.get\_summary\_stat\_user\_indexes()  
描述：统计所有数据库中用户自定义普通表的索引状态信息，查询该函数必须具有sysadmin权限。  
返回值类型：record
- DBE\_PERF.get\_global\_stat\_database()  
描述：汇聚所有节点数据库统计信息，查询该函数必须具有sysadmin权限。  
返回值类型：record
- DBE\_PERF.get\_global\_stat\_database\_conflicts()  
描述：统计所有节点数据库统计信息，查询该函数必须具有sysadmin权限。  
返回值类型：record
- DBE\_PERF.get\_global\_stat\_xact\_all\_tables()  
描述：汇聚命名空间中所有普通表和toast表的事务状态信息，查询该函数必须具有sysadmin权限。  
返回值类型：record
- DBE\_PERF.get\_summary\_stat\_xact\_all\_tables()  
描述：统计命名空间中所有普通表和toast表的事务状态信息，查询该函数必须具有sysadmin权限。  
返回值类型：record
- DBE\_PERF.get\_global\_stat\_xact\_sys\_tables()  
描述：汇聚所有节点命名空间中系统表的事务状态信息，查询该函数必须具有sysadmin权限。  
返回值类型：record
- DBE\_PERF.get\_summary\_stat\_xact\_sys\_tables()  
描述：统计所有节点命名空间中系统表的事务状态信息，查询该函数必须具有sysadmin权限。  
返回值类型：record
- DBE\_PERF.get\_global\_stat\_xact\_user\_tables()

描述：汇聚所有节点命名空间中用户表的事务状态信息，查询该函数必须具有 sysadmin 权限。

返回值类型：record

- DBE\_PERF.get\_summary\_stat\_xact\_user\_tables()

描述：统计所有节点命名空间中用户表的事务状态信息，查询该函数必须具有 sysadmin 权限。

返回值类型：record

- DBE\_PERF.get\_global\_stat\_user\_functions()

描述：汇聚所有节点命名空间中用户定义函数的事务状态信息，查询该函数必须具有 sysadmin 权限。

返回值类型：record

- DBE\_PERF.get\_global\_stat\_xact\_user\_functions()

描述：统计所有节点命名空间中用户定义函数的事务状态信息，查询该函数必须具有 sysadmin 权限。

返回值类型：record

- DBE\_PERF.get\_global\_stat\_bad\_block()

描述：汇聚所有节点表、索引等文件的读取失败信息，查询该函数必须具有 sysadmin 权限。

返回值类型：record

- DBE\_PERF.get\_global\_file\_redo\_iostat()

描述：统计所有节点表、索引等文件的读取失败信息，查询该函数必须具有 sysadmin 权限。

返回值类型：record

- DBE\_PERF.get\_global\_file\_iostat()

描述：汇聚所有节点数据文件IO的统计，查询该函数必须具有 sysadmin 权限。

返回值类型：record

- DBE\_PERF.get\_global\_locks()

描述：汇聚所有节点的锁信息，查询该函数必须具有 sysadmin 和 monadmin 权限。

返回值类型：record

- DBE\_PERF.get\_global\_replication\_slots()

描述：汇聚所有节点上逻辑复制信息，查询该函数必须具有 sysadmin 和 monadmin 权限。

返回值类型：record

- DBE\_PERF.get\_global\_bgwriter\_stat()

描述：汇聚所有节点后端写进程活动的统计信息，查询该函数必须具有 sysadmin 权限。

返回值类型：record

- DBE\_PERF.get\_global\_replication\_stat()

描述：汇聚各节点日志同步状态信息，如发起端发送日志位置，收端接收日志位置等，查询该函数必须具有 sysadmin 和 monadmin 权限。

返回值类型：record

- DBE\_PERF.get\_global\_transactions\_running\_xacts()  
描述：汇聚各节点运行事务的信息，查询该函数必须具有sysadmin权限。  
返回值类型：record
- DBE\_PERF.get\_summary\_transactions\_running\_xacts()  
描述：统计各节点运行事务的信息，查询该函数必须具有sysadmin权限。  
返回值类型：record
- DBE\_PERF.get\_global\_transactions\_prepared\_xacts()  
描述：汇聚各节点当前准备好进行两阶段提交的事务的信息，查询该函数必须具有sysadmin权限。  
返回值类型：record
- DBE\_PERF.get\_summary\_transactions\_prepared\_xacts()  
描述：统计各节点当前准备好进行两阶段提交的事务的信息，查询该函数必须具有sysadmin权限。  
返回值类型：record
- DBE\_PERF.get\_summary\_statement()  
描述：汇聚各节点历史执行语句状态信息，查询该函数必须具有monitor admin和sysadmin权限。  
返回值类型：record
- DBE\_PERF.get\_global\_statement\_count()  
描述：汇聚各节点SELECT, UPDATE, INSERT, DELETE, 响应时间信息 (TOTAL,AVG, MIN, MAX)，查询该函数必须具有sysadmin权限。  
返回值类型：record
- DBE\_PERF.get\_global\_config\_settings()  
描述：汇聚各节点GUC参数配置信息，查询该函数必须具有sysadmin权限。  
返回值类型：record
- DBE\_PERF.get\_global\_wait\_events()  
描述：汇聚各节点wait events状态信息，查询该函数必须具有sysadmin权限。  
返回值类型：record
- DBE\_PERF.get\_statement\_responsetime\_percentile()  
描述：获取数据库SQL响应时间P80, P95分布信息，查询该函数必须具有sysadmin权限。  
返回值类型：record
- DBE\_PERF.get\_summary\_user\_login()  
描述：统计数据库各节点用户登入登出次数信息，查询该函数必须具有sysadmin权限。  
返回值类型：record
- DBE\_PERF.get\_global\_record\_reset\_time()  
描述：汇聚数据库统计信息重置（重启，主备倒换，数据库删除）时间，查询该函数必须具有sysadmin权限。  
返回值类型：record
- DBE\_PERF.track\_memory\_context(context\_list text)  
描述：设置需要统计内存申请详细信息的内存上下文。入参为内存上下文的名称，使用“，”分隔，如“ThreadTopMemoryContext,



SessionCacheMemoryContext”，注意该内存上下文名称是上下文敏感的。此外，单个内存上下文的长度为63，超过的部分会被截断。而且一次能够统计的内存上下文上限为16个，设置超过16个内存上下文会设置失败。每一次调用该函数都会将上次统计的结果清空，当入参指定为“”时，表示取消该统计功能。只有初始用户或者具有monadmin权限的用户可以执行该函数。

返回值类型：boolean

- DBE\_PERF.track\_memory\_context\_detail()

描述：获取DBE\_PERF.track\_memory\_context函数指定的内存上下文的内存申请详细信息。返回值的定义见视图DBE\_PERF.track\_memory\_context\_detail。只有初始用户或者具有monadmin权限的用户可以执行该函数。

返回值类型：record

- pg\_stat\_get\_mem\_mbytes\_reserved(tid)

描述：统计资源管理相关变量值，仅用于定位问题使用。

参数：线程id。

返回值类型：text

- gs\_wlm\_user\_resource\_info(name text)

描述：查询具体某个用户的资源限额和资源使用情况。

返回值类型：record

- pg\_stat\_get\_file\_stat()

描述：通过对数据文件IO的统计，反映数据的IO性能，用以发现IO操作异常等性能问题。

返回值类型：record

- pg\_stat\_get\_redo\_stat()

描述：用于统计会话线程日志回放情况。

返回值类型：record

- pg\_stat\_get\_status(int8)

描述：可以检测当前实例中工作线程（backend thread）以及辅助线程（auxiliary thread）的阻塞等待情况。

返回值类型：record

- get\_local\_rel\_iostat()

描述：查询当前节点的数据文件IO状态累计值。

返回值类型：record

- DBE\_PERF.get\_global\_rel\_iostat()

描述：汇聚所有节点数据文件IO的统计，查询该函数必须具有sysadmin权限。

返回值类型：record

- DBE\_PERF.global\_threadpool\_status()

描述：显示在所有节点上的线程池中工作线程及会话的状态信息。函数返回信息具体字段GLOBAL\_THREADPOOL\_STATUS字段。

返回值类型：record

- remote\_bgwriter\_stat()

描述：显示数据库所有实例的bgwriter线程刷页信息，候选buffer链中页面个数，buffer淘汰信息（本节点除外、DN上不可使用）。

返回值类型：record

- `pv_os_run_info`  
描述：显示当前操作系统运行的状态信息，具体字段信息参考[GS\\_OS\\_RUN\\_INFO](#)。  
参数：nan  
返回值类型：setof record
- `pv_session_stat`  
描述：以会话线程或AutoVacuum线程为单位，统计会话状态信息，具体字段信息参考[GS\\_SESSION\\_STAT](#)。  
参数：nan  
返回值类型：setof record
- `pv_session_time`  
描述：用于统计会话线程的运行时间信息，及各执行阶段所消耗时间，具体字段信息参考[GS\\_SESSION\\_TIME](#)。  
参数：nan  
返回值类型：setof record
- `pg_stat_get_db_temp_bytes`  
描述：用于统计通过数据库查询写入临时文件的数据总量。计算所有临时文件，不论为什么创建临时文件，而且不管log\_temp\_files设置。  
参数：oid  
返回值类型：bigint
- `pg_stat_get_db_temp_files`  
描述：通过数据库查询创建的临时文件数量。计算所有临时文件，不论为什么创建临时文件（比如排序或者哈希），而且不管log\_temp\_files设置。  
参数：oid  
返回值类型：bigint
- `create_wlm_instance_statistics_info`  
描述：将当前实例的历史监控数据进行持久化保存。  
参数：nan  
返回值类型：integer

表 11-84 remote\_bgwriter\_stat 参数说明

| 参数                          | 类型      | 描述                          |
|-----------------------------|---------|-----------------------------|
| node_name                   | text    | 实例名称。                       |
| bgwr_actual_flush_total_num | bigint  | 从启动到当前时间bgwriter线程总计刷脏页数量。  |
| bgwr_last_flush_num         | integer | bgwriter线程上一批刷脏页数量。         |
| candidate_slots             | integer | 当前候选buffer链中页面个数。           |
| get_buffer_from_list        | bigint  | buffer淘汰从候选buffer链中获取页面的次数。 |

| 参数                  | 类型     | 描述                      |
|---------------------|--------|-------------------------|
| get_buf_clock_sweep | bigint | buffer淘汰从原淘汰方案中获取页面的次数。 |

- remote\_candidate\_stat()  
描述：用于显示数据库所有实例的检查点信息和各类日志刷页情况（本节点除外），集中式不支持。  
返回值类型：record
- remote\_ckpt\_stat()  
描述：用于显示数据库所有实例的检查点信息和各类日志刷页情况（本节点除外），集中式不支持。  
返回值类型：record
- remote\_single\_flush\_dw\_stat()  
描述：显示数据库所有实例的单页面双写文件的情况(本节点除外)，集中式不支持。  
返回值类型：record
- remote\_double\_write\_stat()  
描述：显示数据库所有实例的双写文件的情况(本节点除外)，集中式不支持。  
返回值类型：record
- remote\_pagewriter\_stat()  
描述：显示数据库所有实例的刷页信息和检查点信息(本节点除外)，集中式不支持。  
返回值类型：record
- remote\_recovery\_status()  
描述：显示关于主机和备机的日志流控信息(本节点除外)，集中式不支持。  
返回值类型：record
- remote\_redo\_stat()  
描述：显示所有实例的日志回放情况(本节点除外)，集中式不支持。  
返回值类型：record  
示例：  
pg\_backend\_pid函数显示当前后台服务线程ID。  

```
openGauss=# SELECT pg_backend_pid();
pg_backend_pid

139706243217168
(1 row)
```

  
pg\_stat\_get\_backend\_pid函数显示后台线程ID。  

```
openGauss=# SELECT pg_stat_get_backend_pid(1);
pg_stat_get_backend_pid

139706243217168
(1 row)
```
- db\_perf.gs\_stat\_activity\_timeout(int)

描述：获取当前节点上执行时间超过超时阈值的查询作业信息。需要GUC参数track\_activities设置为on才能正确返回结果。超时阈值的取值范围是0~2147483。

返回值类型：setof record

| 名称               | 类型         | 描述            |
|------------------|------------|---------------|
| database         | name       | 用户会话连接的数据库名称。 |
| pid              | bigint     | 后台线程ID。       |
| sessionid        | bigint     | 会话ID。         |
| usesysid         | oid        | 登录该后台的用户OID。  |
| application_name | text       | 连接到该后台的应用名。   |
| query            | text       | 该后台正在执行的查询。   |
| xact_start       | timestampz | 启动当前事务的时间。    |
| query_start      | timestampz | 开始当前查询的时间。    |
| query_id         | bigint     | 查询语句ID。       |

- gs\_wlm\_user\_resource\_info(name text)  
 描述：查询具体某个用户的资源限额和资源使用情况。普通用户只能查询到自己相关的信息，管理员权限的用户可以查看全部用户的信息。  
 返回值类型：record
- create\_wlm\_instance\_statistics\_info  
 描述：将当前实例的历史监控数据进行持久化保存。  
 参数：nan  
 返回值类型：integer
- gs\_session\_memory  
 描述：统计Session级别的内存使用情况，包含执行作业在数据节点上Postgres线程和Stream线程分配的所有内存。

#### 📖 说明

若GUC参数enable\_memory\_limit=off，该函数不能使用。

返回值类型：record

表 11-85 返回值说明

| 名称       | 类型      | 描述                         |
|----------|---------|----------------------------|
| sessid   | text    | 线程启动时间+线程标识。               |
| init_mem | integer | 当前正在执行作业进入执行器前已分配的内存，单位MB。 |

| 名称       | 类型      | 描述                     |
|----------|---------|------------------------|
| used_mem | integer | 当前正在执行作业已分配的内存，单位MB。   |
| peak_mem | integer | 当前正在执行作业已分配的内存峰值，单位MB。 |

- `gs_wlm_persistent_user_resource_info()`  
 描述：将当前所有的用户资源使用统计信息归档到`gs_wlm_user_resource_history`系统表中，只有`sysadmin`有权限查询。  
 返回值类型：record
- `create_wlm_operator_info(int flag)`  
 描述：将当前内存中记录的TopSQL算子级别相关统计信息清理，当传入的参数大于0时，会将这部分信息归档到`gs_wlm_operator_info`和`gs_wlm_ec_operator_info`中，否则不会归档。该函数只有`sysadmin`权限的用户可以执行。  
 返回值类型：int
- `GS_ALL_NODEGROUP_CONTROL_GROUP_INFO(text)`  
 描述：提供了所有逻辑数据库实例的控制组信息。该函数在调用的时候需要指定要查询逻辑数据库实例的名称。例如要查询'installation'逻辑数据库实例的控制组信息：  

```
SELECT * FROM GS_ALL_NODEGROUP_CONTROL_GROUP_INFO('installation')
```

 返回值类型：record  
 函数返回字段如下：

| 名称       | 类型     | 描述                     |
|----------|--------|------------------------|
| name     | text   | 控制组的名称。                |
| type     | text   | 控制组的类型。                |
| gid      | bigint | 控制组ID。                 |
| classgid | bigint | Workload所属Class的控制组ID。 |
| class    | text   | Class控制组。              |
| workload | text   | Workload控制组。           |
| shares   | bigint | 控制组分配的CPU资源配额。         |
| limits   | bigint | 控制组分配的CPU资源限额。         |
| wdlevel  | bigint | Workload控制组层级。         |
| cpucores | text   | 控制组使用的CPU核的信息。         |

- `gs_total_nodegroup_memory_detail`  
 描述：返回当前数据库逻辑数据库使用内存的信息，单位为MB得到一个逻辑数据库。  
 返回值类型：setof record

- local\_redo\_time\_count()

描述：返回本节点各个回放线程的各个流程的耗时统计（仅在备机上有有效数据）。

返回值如下：

local\_redo\_time\_count返回参数说明。

| 字段名         | 描述                                                                                                                                                                                                                                                                                                                                                                                                                                                                            |
|-------------|-------------------------------------------------------------------------------------------------------------------------------------------------------------------------------------------------------------------------------------------------------------------------------------------------------------------------------------------------------------------------------------------------------------------------------------------------------------------------------|
| thread_name | 线程名字                                                                                                                                                                                                                                                                                                                                                                                                                                                                          |
| step1_total | step1的总时间，每个线程对应的流程如下：<br>极致RTO：<br><ul style="list-style-type: none"> <li>batch redo：从队列中获取一条日志</li> <li>redo manager：从队列中获取一条日志</li> <li>redo worker：从队列中获取一条日志</li> <li>txn manager：从队列中读取一条日志</li> <li>txn worker：从队列中读取一条日志</li> <li>read worker：从文件中读取一次xlog page（整体）</li> <li>read page worker：从队列中获取一个日志</li> <li>startup：从队列中获取一个日志</li> </ul> 并行回放：<br><ul style="list-style-type: none"> <li>page redo：从队列中获取一条日志</li> <li>startup：读取一条日志</li> </ul>               |
| step1_count | step1的统计次数                                                                                                                                                                                                                                                                                                                                                                                                                                                                    |
| step2_total | step2的总时间，每个线程对应的流程如下：<br>极致RTO：<br><ul style="list-style-type: none"> <li>batch redo：处理日志（整体）</li> <li>redo manager：处理日志（整体）</li> <li>redo worker：处理日志（整体）</li> <li>txn manager：处理日志（整体）</li> <li>txn worker：处理日志（整体）</li> <li>redo worker：读取xlog page耗时</li> <li>read page worker：生成和发送lsn forwarder</li> <li>startup：check stop(是否回放到指定位置)</li> </ul> 并行回放：<br><ul style="list-style-type: none"> <li>page redo：处理日志（整体）</li> <li>startup：check stop(是否回放到指定位置)</li> </ul> |
| step2_count | step2的统计次数                                                                                                                                                                                                                                                                                                                                                                                                                                                                    |

| 字段名         | 描述                                                                                                                                                                                                                                                                                                                                                                                                                                                                                                   |
|-------------|------------------------------------------------------------------------------------------------------------------------------------------------------------------------------------------------------------------------------------------------------------------------------------------------------------------------------------------------------------------------------------------------------------------------------------------------------------------------------------------------------|
| step3_total | step3的总时间，每个线程对应的流程如下：<br>极致RTO： <ul style="list-style-type: none"><li>● batch redo: 更新standbystate</li><li>● redo manager: 数据日志处理</li><li>● redo worker: 回放page也日志（整体）</li><li>● txn manager: 更新flush lsn</li><li>● txn worker: 回放日志处理</li><li>● redo worker: 推进xlog segment</li><li>● read page worker: 获取一个新的item</li><li>● startup: redo delay（延迟回放特性等待时间）</li></ul> 并行回放： <ul style="list-style-type: none"><li>● page redo: 更新standbystate</li><li>● startup: redo delay（延迟回放特性等待时间）</li></ul> |
| step3_count | step3的统计次数                                                                                                                                                                                                                                                                                                                                                                                                                                                                                           |
| step4_total | step4的总时间，每个线程对应的流程如下：<br>极致RTO： <ul style="list-style-type: none"><li>● batch redo: 解析xlog</li><li>● redo manager: DDL处理</li><li>● redo worker: 读取数据page页</li><li>● txn manager: 同步等待时间</li><li>● txn worker: 更新本线程lsn</li><li>● read page worker: 将日志放入分发线程</li><li>● startup: 分发（整体）</li></ul> 并行回放： <ul style="list-style-type: none"><li>● page redo: undo 日志回放</li><li>● startup: 分发（整体）</li></ul>                                                                                             |
| step4_count | step4的统计次数                                                                                                                                                                                                                                                                                                                                                                                                                                                                                           |

| 字段名         | 描述                                                                                                                                                                                                                                                                                                                                                                                                                              |
|-------------|---------------------------------------------------------------------------------------------------------------------------------------------------------------------------------------------------------------------------------------------------------------------------------------------------------------------------------------------------------------------------------------------------------------------------------|
| step5_total | step5的总时间，每个线程对应的流程如下：<br>极致RTO： <ul style="list-style-type: none"><li>• batch redo：分发给redo manager</li><li>• redo manager：分发给redo worker</li><li>• redo worker：回放数据page页的日志</li><li>• txn manager：分发给txn worker</li><li>• txn worker：强同步wait时间</li><li>• read page worker：更新本线程lsn</li><li>• startup：日志decode</li></ul> 并行回放： <ul style="list-style-type: none"><li>• page redo：sharetxn 日志回放</li><li>• startup：日志回放</li></ul> |
| step5_count | step5的统计次数                                                                                                                                                                                                                                                                                                                                                                                                                      |
| step6_total | step6的总时间，每个线程对应的流程如下：<br>极致RTO： <ul style="list-style-type: none"><li>• redo worker：回放非数据页page日志</li><li>• txn manager：全局lsn更新</li><li>• read page worker：日志crc校验</li></ul> 并行回放： <ul style="list-style-type: none"><li>• page redo：synctxn 日志回放</li><li>• startup：强同步等待</li></ul>                                                                                                                                             |
| step6_count | step6的统计次数                                                                                                                                                                                                                                                                                                                                                                                                                      |
| step7_total | step7的总时间，每个线程对应的流程如下：<br>极致RTO： <ul style="list-style-type: none"><li>• redo manager：创建表空间</li><li>• redo worker：fsm更新</li></ul> 并行回放：<br>page redo：single 日志回放                                                                                                                                                                                                                                                                |
| step7_count | step7的统计次数                                                                                                                                                                                                                                                                                                                                                                                                                      |
| step8_total | step8的总时间，每个线程对应的流程如下：<br>极致RTO：<br>redo worker：强同步等待<br>并行回放：<br>page redo：all workers do 日志回放                                                                                                                                                                                                                                                                                                                                 |
| step8_count | step8的统计次数                                                                                                                                                                                                                                                                                                                                                                                                                      |



| 字段名         | 描述                                                                                  |
|-------------|-------------------------------------------------------------------------------------|
| step9_total | step9的总时间，每个线程对应的流程如下：<br>极致RTO：<br>无<br>并行回放：<br>page redo: muliti workers do 日志回放 |
| step9_count | step9的统计次数                                                                          |

- `local_xlog_redo_statics()`  
描述：返回本节点已经回放的各个类型的日志统计信息（仅在备机上有有效数据）。  
返回值如下：

表 11-86 local\_xlog\_redo\_statics 返回参数说明

| 字段名       | 描述                                                            |
|-----------|---------------------------------------------------------------|
| xlog_type | 日志类型                                                          |
| rmid      | resource manager id                                           |
| info      | xlog operation                                                |
| num       | 日志个数                                                          |
| extra     | 针对page回放日志和xact日志有效值。page页回放日志标识从磁盘读取page的个数。xact日志表示删除文件的个数。 |

- `gs_get_shared_memctx_detail(text)`  
描述：返回指定内存上下文上的内存申请的详细信息，包含每一处内存申请所在的文件、行号和大小（同一文件同一行大小会做累加）。只支持查询通过 `pg_shared_memory_detail` 视图查询出来的内存上下文，入参为内存上下文名称（即 `pg_shared_memory_detail` 返回结果的 `contextname` 列）。查询该函数必须具有 `sysadmin` 权限或者 `monitor admin` 权限。  
返回值类型：setof record

| 名称   | 类型   | 描述                       |
|------|------|--------------------------|
| file | text | 申请内存所在文件的文件名。            |
| line | int8 | 申请内存所在文件的代码行号。           |
| size | int8 | 申请的内存大小，同一文件同一行多次申请会做累加。 |

**说明**

该视图不支持release版本小型化场景。

- `gs_get_session_memctx_detail(text)`

描述：返回指定内存上下文上的内存申请的详细信息，包含每一处内存申请所在的文件、行号和大小（同一文件同一行大小会做累加）。仅在线程池模式下生效。只支持查询通过`gs_session_memory_context`视图查询出来的内存上下文，入参为内存上下文名称（即`gs_session_memory_context`返回结果的`contextname`列）。查询该函数必须具有`sysadmin`权限或者`monitor admin`权限。

返回值类型：setof record

| 名称   | 类型   | 描述                               |
|------|------|----------------------------------|
| file | text | 申请内存所在文件的文件名。                    |
| line | int8 | 申请内存所在文件的代码行号。                   |
| size | int8 | 申请的内存大小，单位为byte，同一文件同一行多次申请会做累加。 |

**说明**

该视图仅在线程池模式下生效，且该视图不支持release版本小型化场景。

- `gs_get_history_memory_detail(cstring)`

描述：查询历史内存快照信息，入参类型为`cstring`，取值为`NULL`或内存快照log文件名称：

- 若入参为`NULL`，则显示当前节点所有的内存快照log文件列表。
- 若入参为a查询到的列表中的内存快照log名称，则显示该log文件记录的内存快照详细信息。
- 若输入其他入参，则会提示入参错误或打开文件失败。

查询该函数必须具有`sysadmin`权限或者`monitor admin`权限。

返回值类型：text

| 名称          | 类型   | 描述                                                                      |
|-------------|------|-------------------------------------------------------------------------|
| memory_info | text | 内存信息，如果函数入参为 <code>NULL</code> ，该列显示内存快照文件列表信息；入参为内存快照文件名称，则显示该文件的具体内容。 |

- `gs_stack()`

描述：显示线程调用栈。查询该函数需要有`sysadmin`权限或者`monadmin`权限。

参数：tid，线程id。tid是可选参数，指定tid参数时，函数返回tid对应线程调用栈；当不指定tid参数时，函数返回所有线程的调用栈。

返回值：当指定tid时，返回值为text；当不指定tid时，返回值为setof record。

示例：

```
openGauss=# SELECT gs_stack(139663481165568);
gs_stack
```

```

__poll + 0x2d +
WaitLatchOrSocket(Latch volatile*, int, int, long) + 0x29f +
WaitLatch(Latch volatile*, int, long) + 0x2e +
JobScheduleMain() + 0x90f +
int GaussDbThreadMain<(knl_thread_role)9>(knl_thread_arg*) + 0x456+
InternalThreadFunc(void*) + 0x2d +
ThreadStarterFunc(void*) + 0xa4 +
start_thread + 0xc5 +
clone + 0x6d +
(1 row)

```

- `gs_get_thread_memctx_detail(tid,text)`

描述：返回指定内存上下文上的内存申请的详细信息，包含每一处内存申请所在的文件，行号和大小（同一文件同一行大小会做累加）。只支持查询通过 `gs_thread_memory_context` 视图查询出来的内存上下文，第一个入参为线程id（即 `gs_thread_memory_context` 返回数据的 `tid` 列），第二个参数为内存上下文名称（即 `gs_thread_memory_context` 返回数据的 `contextname` 列）。查询该函数必须具有 `sysadmin` 权限或者 `monitor admin` 权限。

返回值类型：setof record

| 名称   | 类型   | 描述                               |
|------|------|----------------------------------|
| file | text | 申请内存所在文件的文件名。                    |
| line | int8 | 申请内存所在文件的代码行号。                   |
| size | int8 | 申请的内存大小，单位为byte，同一文件同一行多次申请会做累加。 |

### 说明

该视图不支持release版本小型化场景。

## 11.5.28 触发器函数

- `pg_get_triggerdef(oid)`

描述：获取触发器的定义信息。

参数：待查触发器的OID。

返回值类型：text

示例：

```

openGauss=# select pg_get_triggerdef(oid) from pg_trigger;
 pg_get_triggerdef

CREATE TRIGGER tg1 BEFORE INSERT ON gtest26 FOR EACH STATEMENT EXECUTE PROCEDURE
gtest_trigger_func()
CREATE TRIGGER tg03 AFTER INSERT ON gtest26 FOR EACH ROW WHEN ((new.a IS NOT NULL))
EXECUTE PROCEDURE gtest_trigger_func()
(2 rows)

```

- `pg_get_triggerdef(oid, boolean)`

描述：获取触发器的定义信息。

参数：待查触发器的OID及是否以pretty方式展示。

**说明**

仅在创建trigger时指定WHEN条件的情况下，布尔类型参数才生效。

返回值类型：text

示例:

```
openGauss=# select pg_get_triggerdef(oid,true) from pg_trigger;
 pg_get_triggerdef

CREATE TRIGGER tg1 BEFORE INSERT ON gtest26 FOR EACH STATEMENT EXECUTE PROCEDURE
gtest_trigger_func()
CREATE TRIGGER tg03 AFTER INSERT ON gtest26 FOR EACH ROW WHEN (new.a IS NOT NULL)
EXECUTE PROCEDURE gtest_trigger_func()
(2 rows)

openGauss=# select pg_get_triggerdef(oid,false) from pg_trigger;
 pg_get_triggerdef

CREATE TRIGGER tg1 BEFORE INSERT ON gtest26 FOR EACH STATEMENT EXECUTE PROCEDURE
gtest_trigger_func()
CREATE TRIGGER tg03 AFTER INSERT ON gtest26 FOR EACH ROW WHEN ((new.a IS NOT NULL))
EXECUTE PROCEDURE gtest_trigger_func()
(2 rows)
```

## 11.5.29 HashFunc 函数

- hash\_array(anyarray)

描述：数组哈希，将数组的元素通过哈希函数得到结果，并返回合并结果。

参数：数据类型为anyarray。

返回值类型：integer

示例:

```
openGauss=# select hash_array(ARRAY[[1,2,3],[1,2,3]]);
 hash_array

-382888479
(1 row)
```

- hash\_group(key)

描述：流引擎（由于规格变更，当前版本已经不再支持本特性，请不要使用）中，该函数可将Group Clause中的各列计算为一个hash值。

参数：key为Group Clause中各列的值。

返回值类型：32位hash值

示例:

```
按照步骤依次执行。
openGauss=# CREATE TABLE tt(a int, b int,c int,d int);
NOTICE: The 'DISTRIBUTE BY' clause is not specified. Using 'a' as the distribution column by default.
HINT: Please use 'DISTRIBUTE BY' clause to specify suitable data distribution column.
CREATE TABLE
openGauss=# select * from tt;
 a | b | c | d
---+---+---+---
(0 rows)

openGauss=# insert into tt values(1,2,3,4);
INSERT 0 1
openGauss=# select * from tt;
 a | b | c | d
---+---+---+---
```

```
1 | 2 | 3 | 4
(1 row)

openGauss=# insert into tt values(5,6,7,8);
INSERT 0 1
openGauss=# select * from tt;
 a | b | c | d
---+---+---+---
 1 | 2 | 3 | 4
 5 | 6 | 7 | 8
(2 rows)

openGauss=# select hash_group(a,b) from tt where a=1 and b=2;
 hash_group

 990882385
(1 row)
```

- **hash\_numeric(numeric)**

描述：计算Numeric类型的数据的hash值。

参数：Numeric类型的数据。

返回值类型：integer

示例：

```
openGauss=# select hash_numeric(30);
 hash_numeric

 -282860963
(1 row)
```

- **hash\_range(anyrange)**

描述：计算range的哈希值。

参数：anyrange类型的数据。

返回值类型：integer

示例：

```
openGauss=# select hash_range(numrange(1.1,2.2));
 hash_range

 683508754
(1 row)
```

- **hashbpchar(character)**

描述：计算bpchar的哈希值。

参数：character类型的数据。

返回值类型：integer

示例：

```
openGauss=# select hashbpchar('hello');
 hashbpchar

 -1870292951
(1 row)
```

- **hashchar(char)**

描述：char和布尔数据转换为哈希值。

参数：char类型的数据或者bool类型的数据。

返回值类型：integer

示例：

```
openGauss=# select hashbpchar('hello');
 hashbpchar
```

```

-1870292951
(1 row)

openGauss=# select hashchar('true');
hashchar

1686226652
(1 row)
```

- **hashenum(anyenum)**

描述：枚举类型转哈希值。

参数：anyenum类型的数据。

返回值类型：integer

示例：

```
openGauss=# CREATE TYPE b1 AS ENUM('good', 'bad', 'ugly');
CREATE TYPE
openGauss=# call hashenum('good'::b1);
hashenum

1821213359
(1 row)
```

- **hashfloat4(real)**

描述：float4转哈希值。

参数：real类型的数据。

返回值类型：integer

示例：

```
openGauss=# select hashfloat4(12.1234);
hashfloat4

1398514061
(1 row)
```

- **hashfloat8(double precision)**

描述：float8转哈希值。

参数：double precision类型的数据。

返回值类型：integer

示例：

```
openGauss=# select hashfloat8(123456.1234);
hashfloat8

1673665593
(1 row)
```

- **hashinet(inet)**

描述：支持inet / cidr上的哈希索引的功能。返回传入inet的hash值。

参数：inet类型的数据。

返回值类型：integer

示例：

```
openGauss=# select hashinet('127.0.0.1'::inet);
hashinet

-1435793109
(1 row)
```

- **hashint1(tinyint)**

描述：INT1转哈希值。

参数：tinyint类型的数据。

返回值类型：uint32

示例：

```
openGauss=# select hashint1(20);
 hashint1

-2014641093
(1 row)
```

- hashint2(smallint)

描述：INT2转哈希值。

参数：smallint类型的数据。

返回值类型：uint32

示例：

```
openGauss=# select hashint2(20000);
 hashint2

-863179081
(1 row)
```

### 11.5.30 提示信息函数

- report\_application\_error  
描述：PL执行过程中，可以使用此函数来抛ERROR。  
返回值类型：void

表 11-87 report\_application\_error 参数说明

| 参数   | 类型   | 说明                                        | 是否必选 |
|------|------|-------------------------------------------|------|
| log  | text | error消息的内容。                               | 是    |
| code | int4 | error消息对应的error code，范围为：-20999 ~ -20000。 | 否    |

### 11.5.31 全局临时表函数

- pg\_get\_gtt\_relstats(relOid)  
描述：显示当前会话指定的全局临时表的基本信息。  
参数：全局临时表的OID。  
返回值类型：record

示例：

```
openGauss=# select * from pg_get_gtt_relstats(74069);
 relfilenode | relpages | reltuples | relallvisible | relfrozenxid | relminmxid
-----+-----+-----+-----+-----+-----
 74069 | 58 | 13000 | 0 | 11151 | 0
(1 row)
```

- pg\_get\_gtt\_statistics(relOid, attnum, '::text')  
描述：显示当前会话指定的全局临时表的单列统计信息。  
参数：全局临时表的OID和属性attnum。





表 11-88 dbperf.get\_global\_full\_sql\_by\_timestamp 参数说明

| 参数              | 类型        | 描述               |
|-----------------|-----------|------------------|
| start_timestamp | timestamp | SQL启动时间范围的开始时间点。 |
| end_timestamp   | timestamp | SQL启动时间范围的结束时间点。 |

- dbperf.get\_global\_slow\_sql\_by\_timestamp(start\_timestamp timestamp, end\_timestamp timestamp)

描述：获取实例级的慢SQL(Slow SQL)信息。

返回值类型：record

表 11-89 dbperf.get\_global\_slow\_sql\_by\_timestamp 参数说明

| 参数              | 类型        | 描述               |
|-----------------|-----------|------------------|
| start_timestamp | timestamp | SQL启动时间范围的开始时间点。 |
| end_timestamp   | timestamp | SQL启动时间范围的结束时间点。 |

- statement\_detail\_decode(detail text, format text, pretty bool)

解析全量/慢SQL语句中的details字段的信息。

表 11-90 statement\_detail\_decode 参数说明

| 参数     | 类型   | 描述                                                                                                                                |
|--------|------|-----------------------------------------------------------------------------------------------------------------------------------|
| detail | text | SQL语句产生的事件的集合(不可读)。                                                                                                               |
| format | text | 解析输出格式，取值为plaintext或json。                                                                                                         |
| pretty | bool | 当format为plaintext时，是否以优雅的模式展示： <ul style="list-style-type: none"> <li>• true表示通过“\n”分隔事件。</li> <li>• false表示通过“，”分隔事件。</li> </ul> |

- pg\_list\_gtt\_relfrozenxids()

描述：显示各会话的冻结事务xid。

pid=0的行，显示所有会话中最老的冻结事务xid。

参数：无。

返回值类型：record

示例：

```
openGauss=# select * from pg_list_gtt_relfrozenxids();
 pid | relfrozenxid
-----+-----
```

```
139648123270912 | 11151
139648170456832 | 11155
0 | 11151
(3 rows)
```

## 11.5.32 故障注入系统函数

- `gs_fault_inject(int64, text, text, text, text, text)`  
描述：该函数不能调用，调用时会报WARNING信息："unsupported fault injection"，并不会对数据库产生任何影响和改变。  
参数：int64注入故障类型（0：CLOG扩展页面，1：读取CLOG页面，2：强制死锁）。
  - text第二个入参在第一入参为2的模式下若为“1”则死锁，其余不死锁；第二个入参在第一入参为0，1时，表示CLOG开始扩展或读取的起始页面号。
  - text第三个入参在第一入参为0，1时，表示扩展或读取的页面个数。
  - text第四到六入参为预留参数。返回值类型：int64

## 11.5.33 动态数据脱敏函数

### 📖 说明

该函数为内部功能调用函数，详见《特性描述》中“数据库安全-动态数据脱敏机制”章节。

- `creditcardmasking(col text, letter char default 'x')`  
描述：将col字符串后四位之前的数字使用letter替换。  
参数：待替换的字符串、替换字符。  
返回值类型：text
- `basicmailmasking(col text, letter char default 'x')`  
描述：将col字符串中第一个'@'之前的字符使用letter替换。  
参数：待替换的字符串、替换字符。  
返回值类型：text
- `fullmailmasking(col text, letter char default 'x')`  
描述：将col字符串中出现最后一个'.'之前的字符(除'@'外)使用letter替换。  
参数：待替换的字符串、替换字符。  
返回值类型：text
- `alldigitsmasking(col text, letter char default '0')`  
描述：将col字符串中出现的数字使用letter替换。  
参数：待替换的字符串、替换字符。  
返回值类型：text
- `shufflemasking(col text)`  
描述：将col字符串中的字符乱序排列。  
参数：待替换的字符串、替换字符。  
返回值类型：text
- `randommasking(col text)`  
描述：将col字符串中的字符随机化。

参数：待替换的字符串、替换字符。

返回值类型：text

- regexpmasking

描述：脱敏策略的内部函数，对字符进行正则表达式替换。

参数：col text, reg text, replace\_text text, pos INTEGER default 0, reg\_len INTEGER default -1

返回值类型：text

## 11.5.34 层次递归查询函数

层次递归查询语句中可使用以下函数返回连接路径上的相关信息。

- sys\_connect\_by\_path(col, separator)

描述：仅在层次递归查询中适用，用于返回从根节点到当前行的连接路径。

参数col为在路径中显示的列的名称，只支持类型为CHAR/VARCHAR/NVARCHAR2/TEXT的列，参数separator为路径节点之间的分割符。

返回值类型：text

示例：

```
openGauss=# select *, sys_connect_by_path(name, '-') from connect_table start with id = 1 connect by
prior id = pid;
 id | pid | name | sys_connect_by_path
-----+-----+-----+-----
 1 | 0 | a | -a
 2 | 1 | b | -a-b
 4 | 1 | d | -a-d
 3 | 2 | c | -a-b-c
(4 rows)
```

- connect\_by\_root(col)

描述：仅在层次递归查询中适用，用于返回当前行最顶层父亲行中某列的值。

参数col为输出列的名称。

返回值类型：即为所指定列col的数据类型。

示例：

```
openGauss=# select *, connect_by_root(name) from connect_table start with id = 1 connect by prior
id = pid;
 id | pid | name | connect_by_root
-----+-----+-----+-----
 1 | 0 | a | a
 2 | 1 | b | a
 4 | 1 | d | a
 3 | 2 | c | a
(4 rows)
```

## 11.5.35 其他系统函数

GaussDB的内建函数和操作符继承自开源PG，下述函数不作赘述，详情请参见[PG官方文档](#)。

|                     |                       |                        |                 |                    |                   |                       |
|---------------------|-----------------------|------------------------|-----------------|--------------------|-------------------|-----------------------|
| _pg_char_max_length | _pg_char_octet_length | _pg_datetime_precision | _pg_expandarray | _pg_index_position | _pg_interval_type | _pg_numeric_precision |
|---------------------|-----------------------|------------------------|-----------------|--------------------|-------------------|-----------------------|

|                             |                    |                   |                |                 |               |               |
|-----------------------------|--------------------|-------------------|----------------|-----------------|---------------|---------------|
| _pg_numeric_precision_radix | _pg_numeric_scale  | _pg_truetypid     | _pg_truetypm   | abbrev          | abs           | abstime       |
| abstimeeq                   | abstimege          | abstimegt         | abstimein      | abstimele       | abstimeelt    | abstimene     |
| abstimeout                  | abstimer           | abstimes          | aclcont        | acldefa         | aclexpl       | aclinsert     |
| aclitemeq                   | aclitemin          | aclitemo          | aclremo        | acos            | age           | akeys         |
| any_in                      | any_out            | anyarray_in       | anyarray_out   | anyarray_recv   | anyarray_send | anyelement_in |
| anyelement_out              | anyenum_in         | anyenum_out       | anynonarray_in | anynonarray_out | anyrange_in   | anyrange_out  |
| anytextcat                  | area               | areajoin          | areasel        | array_agg       | array_agg_fn  | array_agg_tr  |
| array_append                | array_cat          | array_dims        | array_eq       | array_fill      | array_ge      | array_gt      |
| array_in                    | array_larger       | array_le          | array_length   | array_lower     | array_lt      | array_ndims   |
| array_ne                    | array_out          | array_prepend     | array_recv     | array_send      | array_smaller | array_to_json |
| array_to_string             | array_type_analyze | array_upper       | arraycontained | arraycontains   | arraycontjoin | arraycontsel  |
| arrayoverlap                | ascii              | asin              | atan           | atan2           | avals         | avg           |
| big5_to_euc_tw              | big5_to_mic        | big5_to_utf8      | bit            | bit_and         | bit_in        | bit_length    |
| bit_or                      | bit_out            | bit_recv          | bit_send       | bitand          | bitcat        | bitcmp        |
| biteq                       | bitge              | bitgt             | bitle          | bitlt           | bitne         | bitnot        |
| bitor                       | bitshiftright      | bitshiftright     | bittypmodin    | bittypmodout    | bitxor        | bool          |
| bool_and                    | bool_or            | booland_statefunc | booleq         | boolge          | boolgt        | boolin        |

|                       |                       |                             |                                  |                            |                         |                         |
|-----------------------|-----------------------|-----------------------------|----------------------------------|----------------------------|-------------------------|-------------------------|
| boolle                | boollt                | boolne                      | boolor_<br>statefu<br>nc         | boolout                    | boolre<br>cv            | boolsend                |
| box                   | box_abor<br>e         | box_abor<br>e_eq            | box_ad<br>d                      | box_bel<br>ow              | box_be<br>low_eq        | box_center              |
| box_contain           | box_cont<br>ain_pt    | box_cont<br>ained           | box_dis<br>tance                 | box_div                    | box_eq                  | box_ge                  |
| box_gt                | box_in                | box_inter<br>sect           | box_le                           | box_left                   | box_lt                  | box_mul                 |
| box_out               | box_over<br>above     | box_over<br>below           | box_ov<br>erlap                  | box_ove<br>rleft           | box_ov<br>erright       | box_recv                |
| box_right             | box_sam<br>e          | box_send                    | box_su<br>b                      | bpchar                     | bpchar<br>_larger       | bpchar_patt<br>ern_ge   |
| bpchar_patt<br>ern_gt | bpchar_p<br>attern_le | bpchar_p<br>attern_lt       | bpchar<br>_smalle<br>r           | bpchar_<br>sortsup<br>port | bpchar<br>cmp           | bpchareq                |
| bpcharge              | bpchargt              | bpcharicli<br>ke            | bpchari<br>cnlike                | bpcharic<br>regexeq        | bpchar<br>icregex<br>ne | bpcharin                |
| bpcharle              | bpcharlik<br>e        | bpcharlt                    | bpchar<br>ne                     | bpcharn<br>like            | bpchar<br>out           | bpcharrecv              |
| bpcharregex<br>eq     | bpcharre<br>gexne     | bpcharse<br>nd              | bpchar<br>typmo<br>din           | bpchart<br>ypmodu<br>t     | broadc<br>ast           | btabstimec<br>mp        |
| btarraycmp            | btbegins<br>can       | btboolcm<br>p               | btbpch<br>ar_patt<br>ern_cm<br>p | btbuild                    | btbuild<br>empty        | btbulkdelete            |
| btcanreturn           | btcharcm<br>p         | btcostesti<br>mate          | btends<br>can                    | btfloat4<br>8cmp           | btfloat<br>4cmp         | btfloat4sort<br>support |
| btfloat84cm<br>p      | btfloat8c<br>mp       | btfloat8s<br>ortsuppor<br>t | btgetbi<br>tmap                  | btgettu<br>ple             | btinser<br>t            | btint24cmp              |
| btint28cmp            | btint2cm<br>p         | btint2sort<br>support       | btint42<br>cmp                   | btint48c<br>mp             | btint4c<br>mp           | btint4sortsu<br>pport   |
| btint82cmp            | btint84c<br>mp        | btint8cm<br>p               | btint8s<br>ortsuppor<br>t        | btmark<br>pos              | btname<br>cmp           | btnamesorts<br>upport   |
| btoidcmp              | btoidsort<br>support  | btoidvect<br>orcmp          | btoptio<br>ns                    | btrecord<br>cmp            | btrelti<br>mecmp<br>p   | btrescan                |

|                 |                   |                     |                         |                   |                  |                 |
|-----------------|-------------------|---------------------|-------------------------|-------------------|------------------|-----------------|
| btreststrpos    | btrim             | bttext_pattern_cmp  | bttextcmp               | bttextsortsupport | bttidcmp         | bttintervalcmp  |
| btvacuumclean   | byteasortsupport  | bytea_string_agg_fn | bytea_string_agg_trasfn | byteacast         | byteacmp         | byteaeq         |
| byteage         | byteagt           | byteain             | byteale                 | bytealike         | bytealt          | byteane         |
| byteanlike      | byteaout          | bytearecv           | byteasend               | cash_cmp          | cash_div_cash    | cash_div_float4 |
| cash_div_float8 | cash_div_int2     | cash_div_int4       | cash_div_int8           | cash_eq           | cash_ge          | cash_gt         |
| cash_in         | cash_le           | cash_lt             | cash_mi                 | cash_mul_float4   | cash_mul_float8  | cash_mul_int2   |
| cash_mul_int4   | cash_mul_int8     | cash_ne             | cash_out                | cash_pl           | cash_recv        | cash_send       |
| cashlarger      | cashsmaller       | cbrt                | ceil                    | ceiling           | center           | char            |
| char_length     | character_length  | chareq              | charge                  | chargt            | charin           | charle          |
| charlt          | charne            | charout             | charrecv                | charsend          | chr              | cideq           |
| cidin           | cidout            | cidr                | cidr_in                 | cidr_out          | cidr_recv        | cidr_send       |
| cidrecv         | cidsend           | circle              | circle_above            | circle_add_pt     | circle_below     | circle_center   |
| circle_contain  | circle_contain_pt | circle_contained    | circle_distance         | circle_div_pt     | circle_eq        | circle_ge       |
| circle_gt       | circle_in         | circle_le           | circle_left             | circle_lt         | circle_mul_pt    | circle_ne       |
| circle_out      | circle_overabove  | circle_overbelow    | circle_overlap          | circle_overleft   | circle_overright | circle_recv     |
| circle_right    | circle_same       | circle_sen          | circle_sub_pt           | clock_timestamp   | close_lb         | close_ls        |
| close_lseg      | close_pb          | close_pl            | close_ps                | close_sb          | close_sl         | col_description |

|                      |                   |                               |                       |                   |                   |                     |
|----------------------|-------------------|-------------------------------|-----------------------|-------------------|-------------------|---------------------|
| concat               | concat_ws         | contjoinsel                   | contsel               | convert           | convert_from      | convert_to          |
| corr                 | cos               | cot                           | count                 | covar_pop         | covar_samp        | cstring_in          |
| cstring_out          | cstring_recv      | cstring_send                  | cume_dist             | current_database  | current_query     | current_schema      |
| xpath_exists         | current_setting   | current_user                  | currtid               | currtid2          | currval           | cursor_to_xml       |
| cursor_to_xmlschema  | database_to_xml   | database_to_xml_and_xmlschema | database_to_xmlschema | date              | date_cmp          | date_cmp_timestamp  |
| date_cmp_timestamptz | date_eq           | date_eq_timestamp             | date_eq_timestamptz   | date_ge           | date_ge_timestamp | date_ge_timestamptz |
| date_gt              | date_gt_timestamp | date_gt_timestamptz           | date_in               | date_larger       | date_le           | date_le_timestamp   |
| date_le_timestamptz  | date_lt           | date_lt_timestamp             | date_lt_timestamptz   | date_mi           | date_mi_interval  | date_mii            |
| date_ne              | date_ne_timestamp | date_ne_timestamptz           | date_out              | date_pl_interval  | date_pli          | date_recv           |
| date_send            | date_smaller      | date_sortsupport              | datarange_canonical   | datarange_subdiff | datetime_pl       | datetimetz_pl       |
| dcbt                 | decode            | defined                       | degrees               | delete            | dense_rank        | dexp                |
| diagonal             | diameter          | dispell_init                  | dispell_lexize        | dist_cpoly        | dist_lb           | dist_pb             |
| dist_pc              | dist_pl           | dist_ppath                    | dist_ps               | dist_sb           | dist_sl           | div                 |
| dlog1                | dlog10            | domain_in                     | domain_recv           | dpow              | dround            | dsimple_init        |
| dsimple_lexize       | dsnowball_init    | dsnowball_lexize              | dsqrt                 | dsynonym_init     | dsynonym_lexize   | dtrunc              |
| each                 | enum_ne           | enum_out                      | enum_range            | enum_recv         | enum_send         | enum_smaller        |

|                   |                  |                  |                     |                                |                              |                    |
|-------------------|------------------|------------------|---------------------|--------------------------------|------------------------------|--------------------|
| eqjoinsel         | eqsel            | euc_cn_to_mic    | euc_cn_to_utf8      | euc_jis_2004_to_shift_jis_2004 | euc_jis_2004_to_utf8         | euc_jp_to_mic      |
| euc_jp_to_sjis    | euc_jp_to_utf8   | euc_kr_to_mic    | euc_kr_to_utf8      | euc_tw_to_big5                 | euc_tw_to_mic                | euc_tw_to_utf8     |
| every             | exist            | exists_all       | exists_any          | exp                            | factorial                    | family             |
| fdw_handler_in    | fdw_handler_out  | fetchval         | first_value         | float4                         | float4_accum                 | float48div         |
| float48eq         | float48ge        | float48gt        | float48le           | float48lt                      | float48mi                    | float48mul         |
| float48ne         | float48pl        | float4abs        | float4div           | float4eq                       | float4ge                     | float4gt           |
| float4in          | float4larger     | float4le         | float4lt            | float4mi                       | float4mul                    | float4ne           |
| float4out         | float4pl         | float4recv       | float4send          | float4smaller                  | float4um                     | float4up           |
| float8            | float8_accum     | float8_avg       | float8_collect      | float8_corr                    | float8_covar_pop             | float8_covar_samp  |
| float8_regr_accum | float8_regr_avgx | float8_regr_avgy | float8_regr_collect | float8_regr_intercept          | float8_regr_r2               | float8_regr_slope  |
| float8_regr_sxx   | float8_regr_sxy  | float8_regr_syy  | float8_stddev_pop   | float8_stddev_samp             | float8_var_pop               | float8_var_samp    |
| float84div        | float84eq        | float84ge        | float84gt           | float84le                      | float84lt                    | float84mi          |
| float84mul        | float84ne        | float84pl        | float8abs           | float8div                      | float8eq                     | float8ge           |
| float8gt          | float8in         | float8larger     | float8le            | float8lt                       | float8mi                     | float8mul          |
| float8ne          | float8out        | float8pl         | float8recv          | float8send                     | float8smaller                | float8um           |
| float8up          | floor            | flt4_mul_cash    | flt8_mul_cash       | fmgr_validator                 | fmgr_international_validator | fmgr_sql_validator |



|                      |                        |                           |                             |                        |                     |                       |
|----------------------|------------------------|---------------------------|-----------------------------|------------------------|---------------------|-----------------------|
| format               | format_type            | gb18030_to_utf8           | gbk_to_utf8                 | generate_series        | generate_subscripts | get_bit               |
| get_byte             | get_current_ts_config  | -                         | -                           | gin_clean_pending_list | gin_cmp_prefix      | gin_cmp_tsl_exeme     |
| gin_extract_tsquery  | gin_extract_tsvector   | gin_tsquery_consistent    | gin_tsquery_tr inconsistent | ginarray_consistent    | ginarrayextract     | ginarraytriconsistent |
| ginbeginscan         | ginbuild               | ginbuildempty             | ginbulkdelete               | gincostestimate        | ginendscan          | gingetbitmap          |
| gininsert            | ginmarkpos             | ginoptions                | ginqueryarrayextract        | ginrescan              | ginrestpos          | ginvacuumcleanup      |
| gist_box_compress    | gist_box_consistent    | gist_box_decompress       | gist_box_penalty            | gist_box_picksplit     | gist_box_same       | gist_box_union        |
| gist_circle_compress | gist_circle_consistent | gist_point_compress       | gist_point_consistent       | gist_point_distance    | gist_poly_compress  | gist_poly_consistent  |
| gistbeginscan        | gistbuild              | gistbuildempty            | gistbulkdelete              | gistcostestimate       | gisten_dscan        | gistgetbitmap         |
| gistgettupple        | gistinsert             | gistmarkpos               | gistoptions                 | gistrescan             | gistrestpos         | gistvacuumcleanup     |
| gtsquery_compress    | gtsquery_consistent    | gtsquery_decompress       | gtsquery_penalty            | gtsquery_picksplit     | gtsquery_same       | gtsquery_union        |
| gtsvector_compress   | gtsvector_consistent   | gtsvector_decompress      | gtsvector_penalty           | gtsvector_picksplit    | gtsvector_same      | gtsvector_union       |
| gtsvectorin          | gtsvectorout           | has_table_space_privilege | has_type_privilege          | hash_aclitem           | hashbeginscan       | hashbuild             |
| hashbuildempty       | hashbulkdelete         | hashcostestimate          | hashendscan                 | hashgetbitmap          | hashgettupple       | hashinsert            |
| hashint2vector       | hashint4               | hashint8                  | hashm_acaddr                | hashmarkpos            | hashname            | hashoid               |
| hashoidvector        | hashoptions            | hashrescan                | hashrestpos                 | hashtext               | hashvacuumcleanup   | hashvarlena           |

|                |                  |                  |                  |                  |                     |                   |
|----------------|------------------|------------------|------------------|------------------|---------------------|-------------------|
| host           | hostmask         | iclikejoinsel    | iclikesele       | icnlikejoinsel   | icnlikeisel         | icregexeqjoinsel  |
| icregexeqsel   | icregexnejoinsel | icregexneisel    | inet_client_addr | inet_client_port | inet_in             | inet_out          |
| inet_recv      | inet_send        | inet_server_addr | inet_server_port | inetand          | inetmi              | inetmi_int8       |
| inetnot        | inetor           | inetpl           | initcap          | int2_accum       | int2_avg_accum      | int2_mul_cash     |
| int2_sum       | int24div         | int24eq          | int24ge          | int24gt          | int24le             | int24lt           |
| int24mi        | int24mul         | int24ne          | int24pl          | int28div         | int28eq             | int28ge           |
| int28gt        | int28le          | int28lt          | int28mi          | int28mul         | int28ne             | int28pl           |
| int2abs        | int2and          | int2div          | int2eq           | int2ge           | int2gt              | int2in            |
| int2larger     | int2le           | int2lt           | int2mi           | int2mod          | int2mul             | int2ne            |
| int2not        | int2or           | int2out          | int2pl           | int2recv         | int2send            | int2shl           |
| int2shr        | int2smaller      | int2um           | int2up           | int2vectorreq    | int2vectorin        | int2vectorout     |
| int2vectorrecv | int2vectorsend   | int2xor          | int4_accum       | int4_avg_accum   | int4_mul_cash       | int4_sum          |
| int42div       | int42eq          | int42ge          | int42gt          | int42le          | int42lt             | int42mi           |
| int42mul       | int42ne          | int42pl          | int48div         | int48eq          | int48ge             | int48gt           |
| int48le        | int48lt          | int48mi          | int48mul         | int48ne          | int48pl             | int4abs           |
| int4and        | int4div          | int4eq           | int4ge           | int4gt           | int4in              | int4inc           |
| int4larger     | int4le           | int4lt           | int4mi           | int4mod          | int4mul             | int4ne            |
| int4not        | int4or           | int4out          | int4pl           | int4range        | int4range_canonical | int4range_subdiff |
| int4recv       | int4send         | int4shl          | int4shr          | int4smaller      | int4um              | int4up            |

|                        |                   |                  |                       |                    |                       |                        |
|------------------------|-------------------|------------------|-----------------------|--------------------|-----------------------|------------------------|
| int4xor                | int8              | int8_avg         | int8_avg_accum        | int8_avg_collect   | int8_mul_cash         | int8_sum               |
| int8_sum_to_int8       | int8_accum        | int82div         | int82eq               | int82ge            | int82gt               | int82le                |
| int82lt                | int82mi           | int82mul         | int82ne               | int82pl            | int84div              | int84eq                |
| int84ge                | int84gt           | int84le          | int84lt               | int84mi            | int84mul              | int84ne                |
| int84pl                | int8abs           | int8and          | int8div               | int8eq             | int8ge                | int8gt                 |
| int8in                 | int8inc           | int8inc_any      | int8inc_float8_float8 | int8larger         | int8le                | int8lt                 |
| int8mi                 | int8mod           | int8mul          | int8ne                | int8not            | int8or                | int8out                |
| int8pl                 | int8pl_inet       | int8range        | int8range_canonical   | int8range_subdiff  | int8recv              | int8send               |
| int8shl                | int8shr           | int8smaller      | int8sum               | int8up             | int8xor               | integer_pl_date        |
| inter_lb               | inter_sb          | inter_sl         | interval_in           | interval_out       | interval              | interval_accum         |
| interval_avg           | interval_cmp      | interval_collect | interval_div          | interval_eq        | interval_ge           | interval_gt            |
| interval_has_h         | interval_in       | interval_larger  | interval_le           | interval_lt        | interval_mi           | interval_mul           |
| interval_ne            | interval_out      | interval_pl      | interval_pl_date      | interval_pl_time   | interval_pl_timestamp | interval_pl_timestampz |
| interval_pl_timestampz | interval_recv     | interval_send    | interval_smaller      | interval_transform | interval_um           | intervaltyp_modin      |
| intervaltyp_modout     | intinterval       | isexists         | ishorizontal          | iso_to_koi8r       | iso_to_mic            | iso_to_win1251         |
| iso_to_win866          | iso8859_1_to_utf8 | iso8859_to_utf8  | isparallel            | isperp             | isvertical            | johab_to_utf8          |
| jsonb_in               | jsonb_out         | jsonb_recv       | jsonb_send            | -                  | -                     | -                      |
| json_in                | json_out          | json_recv        | json_send             | justify_days       | justify_hours         | justify_interval       |

|                      |                                          |               |                   |                 |                 |                     |
|----------------------|------------------------------------------|---------------|-------------------|-----------------|-----------------|---------------------|
| koi8r_to_iso         | koi8r_to_mic                             | koi8r_to_utf8 | koi8r_to_win1251  | koi8r_to_win866 | koi8u_to_utf8   | language_handler_in |
| language_handler_out | latin1_to_mic                            | latin2_to_mic | latin2_to_win1250 | latin3_to_mic   | latin4_to_mic   | like_escape         |
| likejoinsel          | likesel                                  | line          | line_distance     | line_eq         | line_horizontal | line_in             |
| line_interpt         | line_intersect                           | line_out      | line_parallel     | line_perp       | line_rcv        | line_send           |
| line_vertical        | ln                                       | lo_close      | lo_create         | lo_create       | lo_export       | lo_import           |
| lo_lseek             | lo_open                                  | lo_tell       | lo_truncate       | lo_unlink       | log             | loread              |
| lower                | lower_inc                                | lower_inf     | lowrite           | lpad            | lseg            | lseg_center         |
| lseg_distance        | lseg_eq                                  | lseg_ge       | lseg_gt           | lseg_horizontal | lseg_in         | lseg_interpt        |
| lseg_intersect       | lseg_le                                  | lseg_length   | lseg_lt           | lseg_ne         | lseg_out        | lseg_parallel       |
| lseg_perp            | lseg_rcv                                 | lseg_send     | lseg_vertical     | ltrim           | macaddr_and     | macaddr_cmp         |
| macaddr_eq           | macaddr_ge                               | macaddr_gt    | macaddr_in        | macaddr_le      | macaddr_lt      | macaddr_ne          |
| macaddr_not          | macaddr_or                               | macaddr_out   | macaddr_rcv       | macaddr_send    | makeaclitem     | masklen             |
| max                  | md5<br>(MD5加密算法安全性低,存在安全风险,建议使用更安全的加密算法) | mic_to_big5   | mic_to_euc_cn     | mic_to_euc_jp   | mic_to_euc_kr   | mic_to_euc_tw       |
| mic_to_iso           | mic_to_koi8r                             | mic_to_latin1 | mic_to_latin2     | mic_to_latin3   | mic_to_latin4   | mic_to_sjis         |
| mic_to_win1250       | mic_to_win1251                           | mic_to_win866 | min               | mktinterval     | money           | mul_d_interval      |
| name                 | nameeq                                   | namege        | namegt            | nameiclike      | nameicnlike     | nameicregeq         |

|                       |                     |                             |                         |                            |                                    |                           |
|-----------------------|---------------------|-----------------------------|-------------------------|----------------------------|------------------------------------|---------------------------|
| nameicrege<br>xne     | namein              | namele                      | nameli<br>ke            | namelt                     | namen<br>e                         | namenlike                 |
| nameout               | namerec<br>v        | namereg<br>exeq             | namer<br>egexne         | name<br>se<br>nd           | neqjoi<br>n<br>sel                 | neqsel                    |
| network_cm<br>p       | network_<br>eq      | network_<br>ge              | networ<br>k_gt          | network<br>_le             | netwo<br>rk_lt                     | network_ne                |
| network_su<br>b       | network_<br>subeq   | network_<br>sup             | networ<br>k_supe<br>q   | nlikejoin<br>sel           | nlike<br>se<br>l                   | numeric                   |
| numeric_ab<br>s       | numeric_<br>accum   | numeric_<br>add             | numeri<br>c_avg         | numeric<br>_avg_ac<br>cum  | numeri<br>c_avg_<br>collec<br>t    | numeric_cm<br>p           |
| numeric_col<br>lect   | numeric_<br>div     | numeric_<br>div_trunc       | numeri<br>c_eq          | numeric<br>_exp            | numeri<br>c_fac                    | numeric_ge                |
| numeric_gt            | numeric_<br>in      | numeric_<br>inc             | numeri<br>c_large<br>r  | numeric<br>_le             | numeri<br>c_ln                     | numeric_log               |
| numeric_lt            | numeric_<br>mod     | numeric_<br>mul             | numeri<br>c_ne          | numeric<br>_out            | numeri<br>c_pow<br>er              | numeric_rec<br>v          |
| numeric_se<br>nd      | numeric_<br>smaller | numeric_<br>sortsuppo<br>rt | numeri<br>c_sqrt        | numeric<br>_stddev<br>_pop | numeri<br>c_std<br>dev_sa<br>mp    | numeric_su<br>b           |
| numeric_tra<br>nsform | numeric_<br>uminus  | numeric_<br>uplus           | numeri<br>c_var_p<br>op | numeric<br>_var_sa<br>mp   | numeri<br>c_typm<br>odin           | numeri<br>c_typ<br>modout |
| numrange_s<br>ubdiff  | oid                 | oideq                       | oidge                   | oidgt                      | oidin                              | oidlarger                 |
| oidle                 | oidlt               | oidne                       | oidout                  | oidrecv                    | oidse<br>nd                        | oidsmaller                |
| oidvettoreq           | oidvector<br>ge     | oidvector<br>gt             | oidvect<br>orin         | oidvecto<br>rle            | oidvec<br>torlt                    | oidvectorne               |
| oidvectorou<br>t      | oidvector<br>recv   | oidvector<br>send           | oidvect<br>ortypes      | on_pb                      | on_pl                              | on_ppath                  |
| on_ps                 | on_sb               | on_sl                       | opaque<br>_in           | opaque<br>_out             | ordere<br>d_set_t<br>ransiti<br>on | overlaps                  |

|                                  |                                          |                                   |                                |                                 |                             |                                            |
|----------------------------------|------------------------------------------|-----------------------------------|--------------------------------|---------------------------------|-----------------------------|--------------------------------------------|
| overlay                          | path                                     | path_add                          | path_add_pt                    | path_center                     | path_contain_pt             | path_distance                              |
| path_div_pt                      | path_in                                  | path_inter                        | path_length                    | path_mul_pt                     | path_neq                    | path_nge                                   |
| path_n_gt                        | path_n_le                                | path_n_lt                         | path_n_points                  | path_out                        | path_recv                   | path_send                                  |
| path_sub_pt                      | percentile_cont                          | percentile_cont_float8_final      | percentile_cont_interval_final | pg_char_to_encoding             | pg_cursor                   | pg_encoding_max_length                     |
| pg_encoding_to_char              | pg_extension_config_dump                 | -                                 | -                              | pg_node_tree_in                 | pg_node_tree_out            | pg_node_tree_recv                          |
| pg_node_tree_send                | pg_prepared_statement                    | pg_prepared_xact                  | -                              | -                               | pg_show_all_settings        | pg_stat_get_bgwriter_statistics_reset_time |
| pg_stat_get_buf_fsync_backend    | pg_stat_get_checkpoint_sync_time         | pg_stat_get_checkpoint_write_time | pg_stat_get_dbblock_read_time  | pg_stat_get_db_block_write_time | pg_stat_get_db_conflict_all | pg_stat_get_db_conflict_bufferpin          |
| pg_stat_get_db_conflict_snapshot | pg_stat_get_db_conflict_startup_deadlock | pg_switch_xlog                    | xpath                          | pg_timezone_abbrs               | pg_timezone_names           | pg_stat_get_wal_receiver                   |
| plpgsql_call_handler             | plpgsql_inline_handler                   | plpgsql_validator                 | point_above                    | point_add                       | point_below                 | point_distance                             |
| point_div                        | point_eq                                 | point_horiz                       | point_in                       | point_left                      | point_mul                   | point_ne                                   |
| point_out                        | point_recv                               | point_right                       | point_send                     | point_sub                       | point_vert                  | poly_above                                 |
| poly_below                       | poly_center                              | poly_contain                      | poly_contain_pt                | poly_contained                  | poly_distance               | poly_in                                    |
| poly_left                        | poly_npoints                             | poly_out                          | poly_overabove                 | poly_overbelow                  | poly_overlap                | poly_overleft                              |
| poly_overright                   | poly_recv                                | poly_right                        | poly_same                      | poly_send                       | polygon                     | position                                   |

|                        |                      |                                  |                                   |                               |                                   |                                    |
|------------------------|----------------------|----------------------------------|-----------------------------------|-------------------------------|-----------------------------------|------------------------------------|
| positionjoin<br>sel    | positions<br>el      | postgresq<br>l_fdw_vali<br>dator | pow                               | power                         | prsd_e<br>nd                      | prsd_headli<br>ne                  |
| prsd_lextype           | prsd_nex<br>ttoken   | prsd_star<br>t                   | pt_cont<br>ained_c<br>ircle       | pt_cont<br>ained_p<br>oly     | query_<br>to_xml                  | query_to_x<br>ml_and_xml<br>schema |
| query_to_x<br>mlschema | quote_id<br>ent      | quote_lit<br>eral                | quote_<br>nullabl<br>e            | radians                       | radius                            | random                             |
| range_adjac<br>ent     | range_af<br>ter      | range_be<br>fore                 | range_<br>cmp                     | range_c<br>ontaine<br>d_by    | range_<br>contai<br>ns            | range_conta<br>ins_elem            |
| range_eq               | range_ge             | range_gis<br>t_compre<br>ss      | range_<br>gist_co<br>nsisten<br>t | range_g<br>ist_deco<br>mpress | range_<br>gist_pe<br>nalty        | range_gist_p<br>icksplit           |
| range_gist_s<br>ame    | range_gi<br>st_union | range_gt                         | range_i<br>n                      | range_i<br>ntersect           | range_<br>le                      | range_lt                           |
| range_minu<br>s        | range_ne             | range_ou<br>t                    | range_<br>overlap<br>s            | range_o<br>verleft            | range_<br>overrig<br>ht           | range_recv                         |
| range_send             | range_ty<br>panalyze | range_uni<br>on                  | rank                              | record_e<br>q                 | record_<br>ge                     | record_gt                          |
| record_in              | record_le            | record_lt                        | record_<br>ne                     | record_<br>out                | record_<br>recv                   | record_send                        |
| regclass               | regclassi<br>n       | regclasso<br>ut                  | regclas<br>srecv                  | regclass<br>send              | regconf<br>igin                   | regconfigou<br>t                   |
| regconfigrec<br>v      | regconfig<br>send    | regdictio<br>naryin              | regdicti<br>onaryou<br>t          | regdicti<br>onaryre<br>cv     | regdict<br>ionary<br>send         | regexeqjoins<br>el                 |
| regexeqsel             | regexnej<br>oinsel   | regexnes<br>el                   | regexp_<br>match<br>es            | regexp_<br>replace            | regexp_<br>split_t<br>o_arra<br>y | regexp_split<br>_to_table          |
| regoperatori<br>n      | regopera<br>torout   | regoperat<br>orrecv              | regope<br>ratorse<br>nd           | regoperi<br>n                 | regope<br>rout                    | regoperrecv                        |
| regopersend            | regproce<br>durein   | regproce<br>dureout              | regproc<br>edurer<br>ecv          | regproc<br>edurese<br>nd      | regpro<br>cin                     | regprocout                         |
| regprocrecv            | regprocs<br>end      | regr_avgx                        | regr_av<br>gy                     | regr_co<br>unt                | regr_in<br>tercept                | regr_r2                            |

|                                       |                                      |                                       |                                                |                                     |                                     |                                  |
|---------------------------------------|--------------------------------------|---------------------------------------|------------------------------------------------|-------------------------------------|-------------------------------------|----------------------------------|
| regr_slope                            | regr_sxx                             | regr_sxy                              | regr_sy<br>y                                   | regtypei<br>n                       | regtyp<br>eout                      | regtyperecv                      |
| regtypesend                           | reltime                              | reltimeeq                             | reltime<br>ge                                  | reltimeg<br>t                       | reltim<br>ein                       | reltimele                        |
| reltimelt                             | reltime<br>e                         | reltimeou<br>t                        | reltime<br>recv                                | reltimes<br>end                     | repeat                              | replace                          |
| reverse                               | RI_FKey_<br>cascade_<br>del          | RI_FKey_<br>ascade_<br>upd            | RI_FKe<br>y_chec<br>k_ins                      | RI_FKey_<br>_check_<br>upd          | RI_FKe<br>y_noac<br>tion_<br>del    | RI_FKey_<br>noac<br>tion_<br>upd |
| RI_FKey_re<br>strict_<br>del          | RI_FKey_<br>restrict_<br>upd         | RI_FKey_<br>setdefault_<br>del        | RI_FKe<br>y_setde<br>fault_<br>upd             | RI_FKey_<br>_setnull_<br>del        | RI_FKe<br>y_setn<br>ull_<br>upd     | right                            |
| round                                 | row_num<br>ber                       | row_to_js<br>on                       | rpad                                           | rtrim                               | scalarg<br>tjoinse<br>l             | scalargtsel                      |
| scalartjoi<br>nel                     | scalartse<br>l                       | schema_t<br>o_xml                     | schem<br>a_to_x<br>ml_and<br>_xmlsc<br>hema    | schema<br>_to_xml<br>schema         | sessio<br>n_user                    | set_bit                          |
| set_byte                              | set_conf<br>ig                       | set_maskl<br>en                       | shift_jis<br>_2004_<br>to_euc<br>_jis_20<br>04 | shift_jis<br>_2004_<br>to_<br>_utf8 | sjis_to<br>_euc_j<br>p              | sjis_to_mic                      |
| sjis_to_<br>utf8                      | smgrin                               | smgrout                               | spg_kd<br>_choos<br>e                          | spg_kd_<br>config                   | spg_kd<br>_inner<br>_consis<br>tent | spg_kd_<br>pick<br>split         |
| spg_quad_<br>choose                   | spg_qua<br>d_config                  | spg_quad<br>_inner_<br>co<br>nsistent | spg_qu<br>ad_<br>leaf_<br>_consis<br>tent      | spg_qua<br>d_<br>picksp<br>lit      | spg_te<br>xt_<br>cho<br>ose         | spg_text_<br>co<br>nfig          |
| spg_text_<br>inner_<br>consisten<br>t | spg_text_<br>leaf_<br>cons<br>istent | spg_text_<br>picksplit                | spgbeg<br>inscan                               | spgbuid                             | spgbui<br>ldemp<br>ty               | spgbulkde<br>lete                |
| spgcanretu<br>rn                      | spgcoste<br>stimate                  | spgendsc<br>an                        | spgget<br>bitmap                               | spggett<br>uple                     | spgins<br>ert                       | spgmarkpos                       |
| spgoptions                            | spgresca<br>n                        | spgrestrp<br>os                       | spgvac<br>uumcle<br>anup                       | stddev                              | stddev<br>_pop                      | stddev_<br>sam<br>p              |



|                            |                          |                          |                  |                   |                                    |                           |
|----------------------------|--------------------------|--------------------------|------------------|-------------------|------------------------------------|---------------------------|
| string_agg                 | string_agg_finalfn       | string_agg_transfn       | strip            | sum               | suppress_redundant_updates_trigger | table_to_xml              |
| table_to_xml_and_xmlschema | table_to_xmlschema       | tan                      | text             | text_ge           | text_gt                            | text_larger               |
| text_le                    | text_lt                  | text_pattern_ge          | text_pattern_gt  | text_pattern_le   | text_pattern_lt                    | text_smaller              |
| textanycat                 | textcat                  | texteq                   | texticlike       | texticnlike       | texticregexe                       | texticregexne             |
| textin                     | textlike                 | textne                   | textnlike        | textout           | textrecv                           | textregexe                |
| textregexne                | textsend                 | thesaurus_init           | thesaurus_lexize | tideq             | tidge                              | tidgt                     |
| tidin                      | tidlarger                | tidle                    | tidlt            | tidne             | tidout                             | tidrecv                   |
| tidsend                    | tidsmaller               | time                     | time_cmp         | time_eq           | time_ge                            | time_gt                   |
| time_hash                  | time_in                  | time_larger              | time_le          | time_lt           | time_mi_interval                   | time_mi_time              |
| time_ne                    | time_out                 | time_pl_interval         | time_recv        | time_send         | time_smaller                       | time_transform            |
| timedate_pl                | timemi                   | timepl                   | timestamp        | timestamp_cmp     | timestamp_cmp_date                 | timestamp_cmp_timestamptz |
| timestamp_eq               | timestamp_eq_date        | timestamp_eq_timestamptz | timestamp_ge     | timestamp_ge_date | timestamp_ge_timestamptz           | timestamp_gt              |
| timestamp_gt_date          | timestamp_gt_timestamptz | timestamp_hash           | timestamp_in     | timestamp_larger  | timestamp_le                       | timestamp_le_date         |

|                                    |                                      |                                  |                                      |                            |                                      |                                   |
|------------------------------------|--------------------------------------|----------------------------------|--------------------------------------|----------------------------|--------------------------------------|-----------------------------------|
| timestamp_l<br>e_timestamp<br>ptz  | timesta<br>mp_lt                     | timestam<br>p_lt_date            | timesta<br>mp_lt_t<br>imesta<br>mptz | timesta<br>mp_mi           | timest<br>amp_<br>mi_int<br>erval    | timestamp_<br>ne                  |
| timestamp_<br>ne_date              | timesta<br>mp_ne_ti<br>mestamp<br>tz | timestam<br>p_out                | timesta<br>mp_pl_<br>interval        | timesta<br>mp_recv         | timest<br>amp_s<br>end               | timestamp_<br>smaller             |
| timestamp_<br>sortsupport          | timesta<br>mp_trans<br>form          | timestam<br>ptypmo<br>din        | timesta<br>mptym<br>modou<br>t       | timesta<br>mptz            | timest<br>amp_tz<br>_cmp             | timestamp_t<br>z_cmp_date         |
| timestamp_t<br>z_cmp_time<br>stamp | timesta<br>mptz_eq                   | timestam<br>ptz_eq_d<br>ate      | timesta<br>mptz_e<br>q_time<br>stamp | timesta<br>mptz_g<br>e     | timest<br>amp_tz<br>_ge_da<br>te     | timestamp_t<br>z_ge_time<br>stamp |
| timestamp_t<br>z_gt                | timesta<br>mptz_gt_<br>date          | timestam<br>ptz_gt_t<br>imestamp | timesta<br>mptz_i<br>n               | timesta<br>mptz_la<br>rger | timest<br>amp_tz<br>_le              | timestamp_t<br>z_le_date          |
| timestamp_t<br>z_le_time<br>stamp  | timesta<br>mptz_lt                   | timestam<br>ptz_lt_da<br>te      | timesta<br>mptz_lt<br>_time<br>stamp | timesta<br>mptz_m<br>i     | timest<br>amp_tz<br>_mi_in<br>terval | timestamp_t<br>z_ne               |
| timestamp_t<br>z_ne_date           | timesta<br>mptz_ne<br>_time<br>stamp | timestam<br>ptz_out              | timesta<br>mptz_p<br>l_interv<br>al  | timesta<br>mptz_re<br>cv   | timest<br>amp_tz<br>_send            | timestamp_t<br>z_smaller          |
| timestamp_t<br>ztypmodin           | timesta<br>mptztyp<br>modout         | timetypm<br>odin                 | timety<br>pmodo<br>ut                | timetz                     | timetz<br>_cmp                       | timetz_eq                         |
| timetz_ge                          | timetz_gt                            | timetz_h<br>ash                  | timetz_<br>in                        | timetz_l<br>arger          | timetz<br>_le                        | timetz_lt                         |
| timetz_mi_i<br>nterval             | timetz_n<br>e                        | timetz_o<br>ut                   | timetz_<br>pl_interv<br>al           | timetz_r<br>ecv            | timetz<br>_send                      | timetz_smal<br>ler                |
| timezdate_<br>pl                   | timeztyp<br>pmodin                   | timeztyp<br>modout               | timezo<br>ne<br>( 2069<br>)          | timezon<br>e<br>( 1159)    | timezo<br>ne<br>( 203<br>7)          | timezone<br>(2070)                |
| timezone<br>(1026)                 | timezone<br>(2038)                   | tintervalc<br>t                  | tinterv<br>aleq                      | tinterval<br>ge            | tinterv<br>algt                      | tintervalin                       |
| tintervalle                        | tintervall<br>eneq                   | tintervall<br>enge               | tinterv<br>allengt                   | tinterval<br>lenle         | tinterv<br>allenlt                   | tintervallen<br>ne                |

|                        |                              |                       |                            |                                 |                                                |                       |
|------------------------|------------------------------|-----------------------|----------------------------|---------------------------------|------------------------------------------------|-----------------------|
| tintervallt            | tinterval<br>ne              | tintervalo<br>ut      | tinterv<br>alov            | tinterval<br>recv               | tinterv<br>alsam<br>e                          | tinterval<br>send     |
| tintervalstar<br>t     | to_ascii<br>( 1845 )         | to_ascii<br>( 1847 )  | to_ascii<br>( 1846<br>)    | trigger_i<br>n                  | trigger<br>_out                                | ts_match_qv           |
| ts_match_tq            | ts_match<br>_tt              | ts_match<br>_vq       | ts_rank                    | ts_rank_<br>cd                  | ts_rew<br>rite                                 | ts_stat               |
| ts_token_ty<br>pe      | ts_typan<br>alyze            | tsmatchj<br>oinsel    | tsmatc<br>hsel             | tsq_mco<br>ntained              | tsq_mc<br>ontain<br>s                          | tsquery_and           |
| tsquery_cm<br>p        | tsquery_<br>eq               | tsquery_g<br>e        | tsquery<br>_gt             | tsquery_<br>le                  | tsquer<br>y_lt                                 | tsquery_ne            |
| tsquery_not            | tsquery_<br>or               | tsqueryin             | tsquery<br>out             | tsqueryr<br>ecv                 | tsquer<br>ysend                                | tsrange               |
| tsrange_sub<br>diff    | tstzrange                    | tstzrange<br>_subdiff | tsvecto<br>r_cmp           | tsvector<br>_concat             | tsvecto<br>r_eq                                | tsvector_ge           |
| tsvector_gt            | tsvector_<br>le              | tsvector_l<br>t       | tsvecto<br>r_ne            | tsvector<br>_update<br>_trigger | tsvecto<br>r_upda<br>te_trig<br>ger_co<br>lumn | tsvectorin            |
| tsvectorout            | tsvectorr<br>ecv             | tsvectors<br>end      | txid_cu<br>rrent           | txid_cur<br>rent_sn<br>apshot   | txid_sn<br>apshot<br>_in                       | txid_snapsh<br>ot_out |
| txid_snapsh<br>ot_recv | txid_snap<br>shot_sen<br>d   | txid_snap<br>shot_xip | txid_sn<br>apshot<br>_xmax | txid_sna<br>pshot_x<br>min      | txid_vi<br>sible_i<br>n_snap<br>shot           | uhc_to_utf8           |
| unique_key_<br>recheck | unknown<br>in                | unknown<br>out        | unknow<br>nrecv            | unknow<br>nsend                 | unnest                                         | utf8_to_big5          |
| utf8_to_euc<br>_cn     | utf8_to_e<br>uc_jis_20<br>04 | utf8_to_e<br>uc_jp    | utf8_to<br>_euc_kr         | utf8_to_<br>euc_tw              | utf8_t<br>o_gb1<br>8030                        | utf8_to_gbk           |
| utf8_to_iso8<br>859    | utf8_to_i<br>so8859_1        | utf8_to_j<br>ohab     | utf8_to<br>_koi8r          | utf8_to_<br>koi8u               | utf8_t<br>o_shift<br>_jis_20<br>04             | utf8_to_sjis          |
| utf8_to_uhc            | utf8_to_<br>win              | uuid_cmp              | uuid_e<br>q                | uuid_ge                         | uuid_g<br>t                                    | uuid_hash             |
| uuid_in                | uuid_le                      | uuid_lt               | uuid_n<br>e                | uuid_ou<br>t                    | uuid_r<br>ecv                                  | uuid_send             |

|                    |                            |                             |                   |                   |                   |                  |
|--------------------|----------------------------|-----------------------------|-------------------|-------------------|-------------------|------------------|
| var_pop            | var_samp                   | varbit                      | varbit_in         | varbit_out        | varbit_recv       | varbit_send      |
| varbit_transform   | varbitcmp                  | varbiteq                    | varbitge          | varbitgt          | varbitle          | varbitlt         |
| varbitne           | varbittypmodin             | varbittypmodout             | varchar           | varchar_transform | varcharin         | varcharout       |
| varcharrecv        | varcharsend                | varchartypmodin             | varchartypmodout  | variance          | void_in           | void_out         |
| void_recv          | void_send                  | win_to_utf8                 | win1250_to_latin2 | win1250_to_mic    | win1251_to_iso    | win1251_to_koi8r |
| win1251_to_mic     | win1251_to_win866          | win866_to_iso               | win866_to_koi8r   | win866_to_mic     | win866_to_win1251 | xideq            |
| xideqint4          | xidin                      | xidout                      | xidrecv           | xidsend           | xml               | xml_in           |
| xml_is_well_formed | xml_is_well_formed_content | xml_is_well_formed_document | xml_out           | xml_recv          | xml_send          | xmlagg           |
| xmlcomment         | xmlconcat2                 | xmlexists                   | xmlvalidate       | pg_notify         | -                 | -                |

下述列表为GaussDB实现系统内部功能所使用的函数，不推荐使用，若需使用，请联系华为技术支持工程师。

- `pv_compute_pool_workload()`  
描述：提供云上加速数据库实例（由于规格变更，当前版本已经不再支持本特性，请不要使用）当前负载信息。  
返回值类型：record
- `locktag_decode(locktag text)`  
描述：从locktag中解析锁的具体信息。  
返回值类型：text
- `smgreq(a smgr, b smgr)`  
描述：比较两个smgr是否一样。  
参数：smgr, smgr  
返回值类型：boolean
- `smgrne(a smgr, b smgr)`  
描述：判断两个smgr是否不一样。  
参数：smgr, smgr

返回值类型: boolean

- xidin4  
描述: 输入4字节的xid。  
参数:cstring  
返回值类型:xid32
- set\_hashbucket\_info  
描述: 设置哈希桶信息。  
参数:text  
返回值类型:boolean
- hs\_concat  
描述: 拼接两个hstore类型数据。  
参数:hstore, hstore  
返回值类型:hstore
- hs\_contained  
描述: 判断两个hstore类型数据是否包含, 返回值布尔类型。  
参数:hstore, hstore  
返回值类型:boolean
- hs\_contains  
描述: 判断两个hstore类型数据是否包含, 返回值布尔类型。  
参数:hstore, hstore  
返回值类型:boolean
- hstore  
描述: 将参数转为hstore类型。  
参数:text, text  
返回值类型:hstore
- hstore\_in  
描述: 以string格式接收hstore数据。  
参数:cstring  
返回值类型:hstore
- hstore\_out  
描述: 以string格式发送hstore数据。  
参数:hstore  
返回值类型:cstring
- hstore\_send  
描述: 以bytea格式发送hstore数据。  
参数:hstore  
返回值类型:bytea

- `hstore_to_array`  
描述：以text数组格式发送hstore数据。  
参数：hstore  
返回值类型：text[]
- `hstore_to_matrix`  
描述：以text数组格式发送hstore数据。  
参数：hstore  
返回值类型：text[]
- `hstore_version_diag`  
描述：以integer数组格式发送hstore数据。  
参数：hstore  
返回值类型：integer
- `int1send`  
描述：将无符号一字节整数打包放入内部数据缓冲流。  
参数：tinyint  
返回值类型：bytea
- `isdefined`  
描述：判断指定key是否存在。  
参数：hstore, text  
返回值类型：boolean
- `listagg`  
描述：list类型agg聚集函数。  
参数：smallint, text  
返回值类型：text
- `log_fdw_validator`  
描述：验证函数。  
参数：text[], oid  
返回值类型：void
- `nvarchar2typmodin`  
描述：获取varchar的typmod信息。  
参数：cstring[]  
返回值类型：integer
- `nvarchar2typmodout`  
描述：获取varchar的typmod信息，并构造字符串返回。  
参数：integer  
返回值类型：cstring
- `read_disable_conn_file`  
描述：读取禁止的连接文件。

参数: nan

返回值类型: disconn\_mode text, disconn\_host text, disconn\_port text, local\_host text, local\_port text, redo\_finished text

- regex\_like\_m  
描述: 正则匹配, 判断字符串是否符合给定的正则表达式。  
参数: text, text  
返回值类型: boolean
- update\_pgjob  
描述: 更新job。  
参数: bigint, "char", bigint, timestamp without time zone, timestamp without time zone, timestamp without time zone, timestamp without time zone, timestamp without time zone, smallint, text  
返回值类型: void
- enum\_cmp  
描述: 枚举类比较函数, 用于判断两个枚举类是否相等, 以及相对大小。  
参数: anyenum, anyenum  
返回值类型: integer
- enum\_eq  
描述: 枚举类比较函数, 用于实现=符号。  
参数: anyenum, anyenum  
返回值类型: boolean
- enum\_first  
描述: 返回枚举类中的第一个元素。  
参数: anyenum  
返回值类型: anyenum
- enum\_ge  
描述: 枚举类比较函数, 用于实现>=符号。  
参数: anyenum, anyenum  
返回值类型: boolean
- enum\_gt  
描述: 枚举类比较函数, 用于实现>符号。  
参数: anyenum, anyenum  
返回值类型: boolean
- enum\_in  
描述: 枚举类比较函数, 用于判断元素是否在枚举类中。  
参数: cstring, oid  
返回值类型: anyenum
- enum\_larger  
描述: 枚举类比较函数, 用于实现>符号。

- 参数: anyenum, anyenum  
返回值类型: anyenum
- enum\_last  
描述: 返回枚举类中的最后一个元素。  
参数: anyenum  
返回值类型: anyenum
  - enum\_le  
描述: 枚举类比较函数, 用于实现<=符号。  
参数: anyenum, anyenum  
返回值类型: boolean
  - enum\_lt  
描述: 枚举类比较函数, 用于实现<符号。  
参数: anyenum, anyenum  
返回值类型: boolean
  - enum\_smaller  
描述: 枚举类比较函数, 用于实现<符号。  
参数: anyenum, anyenum  
返回值类型: boolean
  - node\_oid\_name  
描述: 不支持。  
参数: oid  
返回值类型:cstring
  - pg\_buffercache\_pages  
描述: 从共享buffer缓存里读取数据。  
参数: nan  
返回值类型: bufferid integer, relfilenode oid, bucketid smallint, reltablespace oid, reldatabase oid, relforknumber smallint, relblocknumber bigint, isdirty boolean, usage\_count smallint
  - pg\_check\_xidlimit  
描述: 判断nextxid是否>= xidwarnlimit。  
参数: nan  
返回值类型: boolean
  - pg\_comm\_delay  
描述: 展示单个DN的通信库时延状态。  
参数: nan  
返回值类型: text, text, integer, integer, integer, integer
  - pg\_comm\_rcv\_stream  
描述: 展示单个DN上所有的通信库接收流状态。  
参数: nan



返回值类型: text, bigint, text, bigint, integer, integer, integer, text, bigint, integer, integer, integer, bigint, bigint, bigint, bigint, bigint

- pg\_comm\_send\_stream  
描述: 展示单个DN上所有的通信库发送流状态。  
参数: nan  
返回值类型: text, bigint, text, bigint, integer, integer, integer, text, bigint, integer, integer, integer, bigint, bigint, bigint, bigint, bigint
- pg\_comm\_status  
描述: 展示单个DN的通信状态。  
参数: nan  
返回值类型: text, integer, integer, bigint, bigint, bigint, bigint, bigint, integer, integer, integer, integer
- pg\_log\_comm\_status  
描述: 在DN上打印一些log。  
参数: nan  
返回值类型: boolean
- pg\_parse\_clog  
描述: 解析clog获取xid的status。  
参数: nan  
返回值类型: xid xid, status text
- pg\_pool\_ping  
描述: 设置PoolerPing。  
参数: boolean  
返回值类型: SETOF boolean
- pg\_resume\_bkp\_flag  
描述: 用于备份恢复获取delay xlong标志。  
参数: slot\_name name  
返回值类型: start\_backup\_flag boolean, to\_delay boolean, ddl\_delay\_recycle\_ptr text, rewind\_time text
- psortoptions  
描述: 返回psort属性。  
参数: text[], boolean  
返回值类型: bytea
- xideq4  
描述: 对比两个xid类型的值是否相等。  
参数: xid32, xid32  
返回值类型: boolean
- xideqint8  
描述: 对比xid类型和int8类型的值是否相等。  
参数: xid, bigint

返回值类型：boolean

- xidlt  
描述：返回xid1 < xid2是否成立。  
参数：xid, xid  
返回值类型：boolean
- xidlt4  
描述：返回xid1 < xid2是否成立。  
参数：xid32, xid32  
返回值类型：boolean

## 11.5.36 内部函数

GaussDB中下列函数使用了内部数据类型，用户无法直接调用，在此章节列出。

- 选择率计算函数

|                          |                         |                          |                       |                        |                          |                  |
|--------------------------|-------------------------|--------------------------|-----------------------|------------------------|--------------------------|------------------|
| areajoin<br>sel          | areasel                 | arraycon<br>tjoin<br>sel | arraycon<br>tsel      | contjoin<br>sel        | contsel                  | eqjoin<br>sel    |
| eqsel                    | iclikejoin<br>sel       | iclikesel                | icnlikejoin<br>sel    | icnlikese<br>l         | icregexe<br>qjoin<br>sel | icregexe<br>qsel |
| icregexn<br>ejoin<br>sel | icregexn<br>esel        | likejoin<br>sel          | likesel               | nejoin<br>sel          | neqsel                   | nlikejoin<br>sel |
| nlikesel                 | positionj<br>oin<br>sel | position<br>sel          | regexej<br>oin<br>sel | regexeq<br>sel         | regexnej<br>oin<br>sel   | regexne<br>sel   |
| scalargtj<br>oin<br>sel  | scalargts<br>el         | scalartj<br>oin<br>sel   | scalartl<br>sel       | tsmatchj<br>oin<br>sel | tsmatchs<br>el           | -                |

- 统计信息收集函数

|                 |                 |              |
|-----------------|-----------------|--------------|
| array_tyanalyze | range_tyanalyze | ts_tyanalyze |
| local_rto_stat  | -               | -            |

- 排序内部功能函数

|                        |                       |                      |                         |                           |
|------------------------|-----------------------|----------------------|-------------------------|---------------------------|
| bpchar_sorts<br>upport | bytea_sortsu<br>pport | date_sortsup<br>port | numeric_sort<br>support | timestamp_s<br>ortsupport |
|------------------------|-----------------------|----------------------|-------------------------|---------------------------|

- 全文检索内部功能函数

|                     |                           |                             |                             |                      |                            |                   |
|---------------------|---------------------------|-----------------------------|-----------------------------|----------------------|----------------------------|-------------------|
| dispell_i<br>nit    | dispell_l<br>exize        | dsimple_<br>init            | dsimple_<br>lexize          | dsnowba<br>ll_init   | dsnowba<br>ll_lexize       | dsynony<br>m_init |
| dsynony<br>m_lexize | gtsquery<br>_compre<br>ss | gtsquery<br>_consiste<br>nt | gtsquery<br>_decomp<br>ress | gtsquery<br>_penalty | gtsquery<br>_pickspli<br>t | gtsquery<br>_same |

|                 |               |               |             |                |                  |             |
|-----------------|---------------|---------------|-------------|----------------|------------------|-------------|
| gtsquery_union  | ngram_end     | ngram_lextype | ngram_start | pound_end      | pound_lextype    | pound_start |
| prsd_end        | prsd_headline | prsd_lextype  | prsd_start  | thesaurus_init | thesaurus_lexize | zhprs_end   |
| zhprs_getlexeme | zhprs_lextype | zhprs_start   | -           | -              | -                | -           |

- 内部类型处理函数

|                |                      |                    |               |                        |                     |                        |
|----------------|----------------------|--------------------|---------------|------------------------|---------------------|------------------------|
| abstimer_ecv   | euc_jis_2004_to_utf8 | int2recv           | line_recv     | oidvector_recv_ext_end | tidrecv             | utf8_to_koi8u          |
| anyarray_recv  | euc_jp_to_mic        | int2vector_recv    | lseg_recv     | path_recv              | time_recv           | utf8_to_shift_jis_2004 |
| array_recv     | euc_jp_to_sjis       | int4recv           | macaddr_recv  | pg_node_tree_recv      | time_transform      | utf8_to_sjis           |
| ascii_to_mic   | euc_jp_to_utf8       | int8recv           | mic_to_ascii  | point_recv             | timestamp_recv      | utf8_to_uhc            |
| ascii_to_utf8  | euc_kr_to_mic        | internal_out       | mic_to_big5   | poly_recv              | timestamp_transform | utf8_to_win            |
| big5_to_euc_tw | euc_kr_to_utf8       | interval_recv      | mic_to_euc_cn | pound_nexttoken        | timestamp_recv      | uuid_recv              |
| big5_to_mic    | euc_tw_to_big5       | interval_transform | mic_to_euc_jp | prsd_nexttoken         | timetz_recv         | varbit_recv            |
| big5_to_utf8   | euc_tw_to_mic        | iso_to_koi8r       | mic_to_euc_kr | range_recv             | interval_recv       | varbit_transform       |
| bit_recv       | euc_tw_to_utf8       | iso_to_mic         | mic_to_euc_tw | rawrecv                | tsquery_recv        | varchar_transform      |
| boolrecv       | float4recv           | iso_to_win1251     | mic_to_iso    | record_recv            | tsvector_recv       | varchar_recv           |
| box_recv       | float8recv           | iso_to_win866      | mic_to_koi8r  | regclass_recv          | txid_snapshot_recv  | void_recv              |
| bpcharrecv     | gb18030_to_utf8      | iso8859_1_to_utf8  | mic_to_latin1 | regconfig_recv         | uhc_to_utf8         | win_to_utf8            |

|                                                   |                              |                           |                           |                                             |                              |                           |
|---------------------------------------------------|------------------------------|---------------------------|---------------------------|---------------------------------------------|------------------------------|---------------------------|
| btoidsort<br>support                              | gbk_to_<br>utf8              | iso8859_<br>to_utf8       | mic_to_l<br>atin2         | regdictio<br>naryrecv                       | unknow<br>nrecv              | win1250<br>_to_latin<br>2 |
| bytearec<br>v                                     | gin_extr<br>act_tsve<br>ctor | johab_to<br>_utf8         | mic_to_l<br>atin3         | regopera<br>torrecv                         | utf8_to_<br>ascii            | win1250<br>_to_mic        |
| byteawit<br>houtord<br>erwitheq<br>ualcolrec<br>v | gtsvecto<br>r_compr<br>ess   | json_rec<br>v             | mic_to_l<br>atin4         | regoperr<br>ecv                             | utf8_to_<br>big5             | win1251<br>_to_iso        |
| cash_rec<br>v                                     | gtsvecto<br>r_consist<br>ent | koi8r_to<br>_iso          | mic_to_s<br>jis           | regproce<br>durerecv                        | utf8_to_<br>euc_cn           | win1251<br>_to_koi8<br>r  |
| charrecv                                          | gtsvecto<br>r_decom<br>press | koi8r_to<br>_mic          | mic_to_<br>win1250        | regprocr<br>ecv                             | utf8_to_<br>euc_jis_2<br>004 | win1251<br>_to_mic        |
| cidr_recv                                         | gtsvecto<br>r_penalt<br>y    | koi8r_to<br>_utf8         | mic_to_<br>win1251        | regtyper<br>ecv                             | utf8_to_<br>euc_jp           | win1251<br>_to_win8<br>66 |
| cidrecv                                           | gtsvecto<br>r_pickspl<br>it  | koi8r_to<br>_win125<br>1  | mic_to_<br>win866         | reltimer<br>ecv                             | utf8_to_<br>euc_kr           | win866_t<br>o_iso         |
| circle_re<br>cv                                   | gtsvecto<br>r_same           | koi8r_to<br>_win866       | namerec<br>v              | shift_jis_<br>2004_to_<br>_euc_jis_<br>2004 | utf8_to_<br>euc_tw           | win866_t<br>o_koi8r       |
| cstring_r<br>ecv                                  | gtsvecto<br>r_union          | koi8u_to<br>_utf8         | ngram_n<br>exttoken       | shift_jis_<br>2004_to_<br>_utf8             | utf8_to_<br>gb18030          | win866_t<br>o_mic         |
| date_rec<br>v                                     | hll_recv                     | latin1_to<br>_mic         | numeric_<br>recv          | sjis_to_e<br>uc_jp                          | utf8_to_<br>gbk              | win866_t<br>o_win12<br>51 |
| domain_<br>recv                                   | hll_trans<br>_recv           | latin2_to<br>_mic         | numeric_<br>transfor<br>m | sjis_to_<br>mic                             | utf8_to_i<br>so8859          | xidrecv                   |
| euc_cn_t<br>o_mic                                 | hstore_r<br>ecv              | latin2_to<br>_win125<br>0 | nvarchar<br>2recv         | sjis_to_u<br>tf8                            | utf8_to_i<br>so8859_<br>1    | xidrecv4                  |
| euc_cn_t<br>o_utf8                                | inet_recv                    | latin3_to<br>_mic         | oidrecv                   | smalldat<br>etime_re<br>cv                  | utf8_to_j<br>ohab            | xml_recv                  |

|                                |            |               |                      |                      |                       |                        |
|--------------------------------|------------|---------------|----------------------|----------------------|-----------------------|------------------------|
| euc_jis_2004_to_shift_jis_2004 | int1recv   | latin4_to_mic | oidvecto_rrecv       | textrecv             | utf8_to_koi8r         | cstore_tid_out         |
| i16toi1                        | int16      | int16_bool    | int16eq              | int16div             | int16ge               | int16gt                |
| int16in                        | int16le    | int16lt       | int16mi              | int16mul             | int16ne               | int16out               |
| int16pl                        | int16recv  | int16send     | numeric_bool         | int2vector_in_extend | int2vector_out_extend | int2vector_recv_extend |
| int2vector_send_extend         | tdigest_in | tdigest_merge | tdigest_merge_to_one | tdigest_mergep       | tdigest_out           | -                      |

- 聚合操作内部函数

|                              |                                |                                  |                              |                                   |                              |                                   |
|------------------------------|--------------------------------|----------------------------------|------------------------------|-----------------------------------|------------------------------|-----------------------------------|
| array_agg_finalfn            | array_agg_transfn              | bytea_string_agg_finalfn         | bytea_string_agg_transfn     | date_list_agg_noarg2_transfn      | date_list_agg_transfn        | float4_list_agg_noarg2_transfn    |
| float4_list_agg_transfn      | float8_list_agg_noarg2_transfn | float8_list_agg_transfn          | int2_list_agg_noarg2_transfn | int2_list_agg_transfn             | int4_list_agg_noarg2_transfn | int4_list_agg_transfn             |
| int8_list_agg_noarg2_transfn | int8_list_agg_transfn          | interval_list_agg_noarg2_transfn | interval_list_agg_transfn    | list_agg_finalfn                  | list_agg_noarg2_transfn      | list_agg_transfn                  |
| median_float8_finalfn        | median_interval_finalfn        | median_transfn                   | mode_final                   | numeric_list_agg_noarg2_transfn   | numeric_list_agg_transfn     | ordered_set_transition            |
| percentile_cont_float8_final | percentile_cont_interval_final | string_agg_finalfn               | string_agg_transfn           | timestamp_list_agg_noarg2_transfn | timestamp_list_agg_transfn   | timestamp_list_agg_noarg2_transfn |
| timestamp_list_agg_transfn   | checksum_text_agg_transfn      | -                                | -                            | -                                 | -                            | -                                 |

- 哈希内部功能函数

|                    |                |                    |                    |                      |                  |                           |
|--------------------|----------------|--------------------|--------------------|----------------------|------------------|---------------------------|
| hashbegin<br>nscan | hashbuild      | hashbuild<br>empty | hashbulk<br>delete | hashcost<br>estimate | hashend<br>scan  | hashget<br>bitmap         |
| hashgett<br>uple   | hashinse<br>rt | hashmar<br>kpos    | hashmer<br>ge      | hashresc<br>an       | hashrest<br>rpos | hashvac<br>uumclea<br>nup |
| hashvarl<br>ena    | -              | -                  | -                  | -                    | -                | -                         |

- Btree索引内部功能函数

|                  |                           |                            |                       |                       |                             |                             |
|------------------|---------------------------|----------------------------|-----------------------|-----------------------|-----------------------------|-----------------------------|
| cbtreebu<br>ild  | cbtreeca<br>nreturn       | cbtreeco<br>stestima<br>te | cbtreege<br>tbitmap   | cbtreege<br>ttuple    | btbegins<br>can             | btbuild                     |
| btbuilde<br>mpty | btbulkde<br>lete          | btcanret<br>urn            | btcostest<br>imate    | btendsca<br>n         | btfloat4s<br>ortsuppo<br>rt | btfloat8s<br>ortsuppo<br>rt |
| btgetbit<br>map  | btgettup<br>le            | btinsert                   | btint2sor<br>tsupport | btint4sor<br>tsupport | btint8sor<br>tsupport       | btmarkp<br>os               |
| btmerge          | btnames<br>ortsuppo<br>rt | btrescan                   | btrestrp<br>os        | bttextsor<br>tsupport | btvacuu<br>mcleanu<br>p     | cbtreeop<br>tions           |

- GiST索引内部功能函数

|                               |                                |                              |                                       |                                      |                            |                              |
|-------------------------------|--------------------------------|------------------------------|---------------------------------------|--------------------------------------|----------------------------|------------------------------|
| gist_box<br>_compre<br>ss     | gist_box<br>_consiste<br>nt    | gist_box<br>_decomp<br>ress  | gist_box<br>_penalty                  | gist_box<br>_pickspli<br>t           | gist_box<br>_same          | gist_box<br>_union           |
| gist_circl<br>e_compr<br>ess  | gist_circl<br>e_consist<br>ent | gist_poin<br>t_compr<br>ess  | gist_poin<br>t_consist<br>ent         | gist_poin<br>t_distanc<br>e          | gist_poly<br>_compre<br>ss | gist_poly<br>_consiste<br>nt |
| gistbegi<br>nscan             | gistbuild                      | gistbuild<br>empty           | gistbulk<br>delete                    | gistcoste<br>stimate                 | gistends<br>can            | gistgetbi<br>tmap            |
| gistinser<br>t                | gistmark<br>pos                | gistmerg<br>e                | gistresca<br>n                        | gistrestr<br>pos                     | gistvacu<br>umclean<br>up  | range_gi<br>st_compr<br>ess  |
| range_gi<br>st_deco<br>mpress | range_gi<br>st_penal<br>ty     | range_gi<br>st_picksp<br>lit | range_gi<br>st_same                   | range_gi<br>st_union                 | spg_kd_c<br>hoose          | spg_kd_c<br>onfig            |
| spg_kd_<br>picksplit          | spg_qua<br>d_choos<br>e        | spg_qua<br>d_config          | spg_qua<br>d_inner_<br>consiste<br>nt | spg_qua<br>d_leaf_c<br>onsisten<br>t | spg_qua<br>d_picksp<br>lit | spg_text<br>_choose          |

|                           |                          |                    |              |             |               |               |
|---------------------------|--------------------------|--------------------|--------------|-------------|---------------|---------------|
| spg_text_inner_consistent | spg_text_leaf_consistent | spg_text_picksplit | spgbeginscan | spgbuild    | spgbuildempty | spgbulkdelete |
| spgcostestimate           | spgendscan               | spggetbitmap       | spggettuple  | spgininsert | spgmarkpos    | spgmerge      |
| spgrestrpos               | spgvacuumcleanup         | -                  | -            | -           | -             | -             |

- Gin索引内部功能函数

|                |                     |                        |                           |                    |                 |                       |
|----------------|---------------------|------------------------|---------------------------|--------------------|-----------------|-----------------------|
| gin_cmp_prefix | gin_extract_tsquery | gin_tsquery_consistent | gin_tsquery_triconsistent | ginarrayconsistent | ginarrayextract | ginarraytriconsistent |
| ginbeginscan   | ginbuild            | ginbuildempty          | ginbulkdelete             | gincostestimate    | ginendscan      | gingetbitmap          |
| gininsert      | ginmarkpos          | ginmerge               | ginqueryarrayextract      | ginrescan          | ginrestrpos     | ginvacuumcleanup      |
| cginbuild      | cgingetbitmap       | -                      | -                         | -                  | -               | -                     |

- Psort索引内部函数

|            |                |                   |                |               |
|------------|----------------|-------------------|----------------|---------------|
| psortbuild | psortcanreturn | psortcostestimate | psortgetbitmap | psortgettuple |
|------------|----------------|-------------------|----------------|---------------|

- Ubtree索引内部函数

|                  |            |               |               |              |
|------------------|------------|---------------|---------------|--------------|
| ubtbeginscan     | ubtbuild   | ubtbuildempty | ubtbulkdelete | ubtcanreturn |
| ubtcostestimate  | ubtendscan | ubtgetbitmap  | ubtgettuple   | ubtinsert    |
| ubtmarkpos       | ubtmerge   | ubtoptions    | ubtrescan     | ubtrestrpos  |
| ubtvacuumcleanup | -          | -             | -             | -            |

- plpgsql内部函数  
plpgsql\_inline\_handler
- 集合相关内部函数

|                      |                      |                         |                      |                     |                    |
|----------------------|----------------------|-------------------------|----------------------|---------------------|--------------------|
| array_indexby_delete | array_indexby_length | array_integer_deleteidx | array_integer_exists | array_integer_first | array_integer_last |
| array_integer_next   | array_integer_prior  | array_varchar_deleteidx | array_varchar_exists | array_varchar_first | array_varchar_last |
| array_varchar_next   | array_varchar_prior  | -                       | -                    | -                   | -                  |

- 外表相关内部函数

|                  |               |                       |                    |                  |                    |                 |
|------------------|---------------|-----------------------|--------------------|------------------|--------------------|-----------------|
| dist_fdw_handler | roach_handler | streaming_fdw_handler | dist_fdw_validator | file_fdw_handler | file_fdw_validator | log_fdw_handler |
|------------------|---------------|-----------------------|--------------------|------------------|--------------------|-----------------|

- 主DN远程读取备DN数据页辅助函数

gs\_read\_block\_from\_remote用于读取非段页式表文件的页面。默认只有初始化用户可以查看，其余用户需要赋权后才可以使用。

gs\_read\_segment\_block\_from\_remote用于读取段页式表文件的页面。默认只有初始化用户可以查看，其余用户需要赋权后才可以使用。

- 主DN远程读取备DN数据文件辅助函数

gs\_read\_file\_from\_remote用于读取指定的文件。gs\_repair\_file利用gs\_read\_file\_size\_from\_remote函数获取文件大小后，依赖这个函数将远端文件逐段读取。默认只有初始化用户可以查看，其余用户需要赋权后才可以使用。

gs\_read\_file\_size\_from\_remote用于读取指定文件的大小。用于读取指定文件的大小，gs\_repair\_file函数修复文件时，要先获取远端关于这个文件的大小，用于校验本地文件缺失的文件信息，然后将缺失的文件逐个修复。默认只有初始化用户可以查看，其余用户需要赋权后才可以使用。

- AI特性函数

|                         |                          |                           |                  |                          |                  |                  |
|-------------------------|--------------------------|---------------------------|------------------|--------------------------|------------------|------------------|
| create_snapshot         | create_snapshot_internal | prepare_snapshot_internal | prepare_snapshot | manage_snapshot_internal | archive_snapshot | publish_snapshot |
| purge_snapshot_internal | purge_snapshot           | sample_snapshot           | -                | -                        | -                | -                |

- PKG\_SERVICE函数

|                  |                 |   |   |   |   |   |
|------------------|-----------------|---|---|---|---|---|
| isubmit_on_nodes | submit_on_nodes | - | - | - | - | - |
|------------------|-----------------|---|---|---|---|---|

- 其他函数



|                           |                        |                   |                            |                    |                   |                            |
|---------------------------|------------------------|-------------------|----------------------------|--------------------|-------------------|----------------------------|
| to_tsvector_for_batch     | value_of_percentile    | disable_conn      | bind_variable              | job_update         | job_cancel        | job_finish                 |
| similar_escape            | table_skeness (不可用)    | timetz_text       | time_text                  | reltime_text       | abstime_text      | _pg_keys_equal             |
| analyze_query (不可用)       | analyze_workload (不可用) | ssign_table_type  | gs_com_proxy_thread_status | gs_txid_oldestxmin | pg_cancel_session | pg_stat_segment_space_info |
| remote_segment_space_info | set_cost_params        | set_weight_params | start_collect_workload     | tdigest_info       | tdigest_merge     | tdigest_merge_to_one       |
| tdigest_mergep            | tdigest_out            | pg_get_delta_info | -                          | -                  | -                 | -                          |

- 视图相关引用函数  
adm\_hist\_sqlstat\_func  
adm\_hist\_sqlstat\_idlog\_func

### 11.5.37 Global SysCache 特性函数

当前特性是实验室特性，使用时请联系华为工程师提供技术支持。

- `gs_gsc_table_detail(database_id default NULL, rel_id default NULL)`  
描述：查看数据库里全局系统缓存的表元数据。调用该函数的用户需要具有SYSADMIN权限。  
参数：指定需要查看全局系统缓存的数据库和表，`database_id`默认值NULL或者-1表示所有的数据库，0表示共享表，其他数字表示指定数据库及共享表，`rel_id`表示指定表的oid，默认值NULL或者-1表示所有的表，其他值表示指定的表，`database_id`不存在会报错，`rel_id`不存在结果为空。

返回值类型：Tuple

示例：

```
select * from gs_gsc_table_detail(-1) limit 1;
database_oid | database_name | reloid | relname | relnamespace | reltype | reloftype |
relowner | relam | relfilenode | reltablespace | relhasindex | relisshared | relkind | relnatts | relhasoids |
relhaspkey | parttype | tdhasuids | attnames | extinfo
-----+-----+-----+-----+-----+-----+-----+
0 | | 2676 | pg_authid_rolname_index | 11 | 0 | 0 | 10 | 403 | 0
| 1664 | f | t | i | 1 | f | f | n | f | 'rolname' |
(1 row)
```

- `gs_gsc_catalog_detail(database_id default NULL, rel_id default NULL)`  
描述：查看数据库里全局系统缓存的系统表行信息。调用该函数的用户需要具有SYSADMIN权限。

参数：指定需要查看全局系统缓存的数据库和表，database\_id默认值NULL或者-1表示所有的数据库，0表示共享表，其他数字表示指定数据库及共享表，rel\_id表示指定表的id，仅包含所有有系统缓存的系统表，默认值NULL或者-1表示所有的表，其他值表示指定的表，database\_id不存在会报错，rel\_id不存在结果为空。

返回值类型：Tuple

示例：

```
openGauss=#
select * from gs_gsc_catalog_detail(16574, 1260);
 database_id | database_name | rel_id | rel_name | cache_id | self | ctid | infomask | infomask2 |
 hash_value | refcount
-----+-----+-----+-----+-----+-----+-----+-----+-----+-----+
10 | | 1260 | pg_authid | 10 | (0, 9) | (0, 9) | 10507 | 26 | 531311568 |
0 | | 1260 | pg_authid | 11 | (0, 4) | (0, 4) | 2313 | 26 | 365368336 | 1
0 | | 1260 | pg_authid | 11 | (0, 9) | (0, 9) | 10507 | 26 | 3911517328 |
10 | | 1260 | pg_authid | 11 | (0, 7) | (0, 7) | 2313 | 26 | 1317799983 |
1 | | 1260 | pg_authid | 11 | (0, 5) | (0, 5) | 2313 | 26 | 3664347448 |
1 | | 1260 | pg_authid | 11 | (0, 1) | (0, 1) | 2313 | 26 | 276477273 | 1
0 | | 1260 | pg_authid | 11 | (0, 3) | (0, 3) | 2313 | 26 | 2465837659 |
1 | | 1260 | pg_authid | 11 | (0, 8) | (0, 8) | 2313 | 26 | 3205288035 |
1 | | 1260 | pg_authid | 11 | (0, 6) | (0, 6) | 2313 | 26 | 131811687 | 1
0 | | 1260 | pg_authid | 11 | (0, 2) | (0, 2) | 2313 | 26 | 1226484587 |
1
(10 rows)
```

- gs\_gsc\_clean(database\_id default NULL)

描述：清理global syscache的缓存，需要注意，正在使用中的数据不会被清理。调用该函数的用户需要具有SYSADMIN权限。

参数：指定需要清理全局系统缓存的数据库，默认值NULL或者-1表示强制清理所有的数据库全局系统缓存，0表示只淘汰共享表的全局系统缓存，其他数字表示淘汰指定数据库以及共享表的全局系统缓存，database\_id不存在会报错。

返回值类型：bool

示例：

```
openGauss=# select * from gs_gsc_clean();
gs_gsc_clean

t
(1 row)
```

- gs\_gsc\_dbstat\_info(database\_id default NULL)

描述：获取本地节点的GSC的内存统计信息，包括tuple、relation、partition的缓存查询，命中，加载、失效、占用空间信息，DB级别的淘汰信息，线程引用信息，内存占用信息。可以用于定位性能问题，例如当发现hits/searches数组远小于1时，可能是global\_syscache\_threshold设置太小，导致查询命中率下降。调用该函数的用户需要具有SYSADMIN权限。

参数：指定需要查看的数据库全局系统缓存统计信息，NULL或者-1表示查看所有的数据库，0表示只查看共享表信息，其他数字表示查看指定的数据库和共享表的信息。不合法的输入值，database\_id不存在会报错。

返回值类型：Tuple

示例：

```

openGauss=# select * from gs_gsc_dbstat_info();
database_id | database_name | tup_searches | tup_hits | tup_miss | tup_count | tup_dead | tup_memory
| rel_searches | rel_hits | rel_mis
s | rel_count | rel_dead | rel_memory | part_searches | part_hits | part_miss | part_count | part_dead |
part_memory | total_memory | swa
pout_count | refcount
-----+-----+-----+-----+-----+-----+-----+-----+-----+-----+-----+-----+-----+-----+-----+
+-----+-----+-----+-----+-----+-----+-----+-----+-----+-----+-----+-----+-----+-----+
+-----+-----+-----+-----+-----+-----+-----+-----+-----+-----+-----+-----+-----+-----+
+-----+-----+-----+-----+-----+-----+-----+-----+-----+-----+-----+-----+-----+-----+
| 0 | | 300 | 235 | 31 | 22 | 2 | 9752 | 598 | 108
| 1
8 | 18 | 0 | 77720 | 0 | 0 | 0 | 0 | 0 | 0 | 752912 |
| 0 | 0
16574 | postgres | 3368 | 2289 | 329 | 273 | 0 | 92593 | 1113 |
524 | 4
8 | 48 | 0 | 340456 | 0 | 0 | 0 | 0 | 0 | 0 | 4124792 |
| 0 | 10
(2 rows)

```

### 11.5.38 数据损坏检测修复函数

- `gs_verify_data_file(verify_segment bool)`

**描述：**校验当前实例当前库是否存在文件丢失的情况。校验只包括数据表主文件是否有中间段丢失的情况。默认参数是false，表示不校验段页式表数据文件。参数设置为true时仅校验段页式表文件。默认只有初始化用户、具有sysadmin属性的用户以及在运维模式下具有运维管理员属性的用户可以查看，其余用户需要赋权后才可以查看。

**返回的结果：**

- 非段页式表：rel\_oid和rel\_name是对应文件的表oid和表名，miss\_file\_path表示丢失文件的相对路径。
- 段页式表：因所有表存放在相同文件中，所以rel\_oid和rel\_name无法显示具体表的信息。对于段页式表，如果第一个文件损坏，不会检查出后面的.1 .2等文件。例如3、3.1、3.2损坏，只能检查出3损坏。当段页式文件不足5个时，使用函数检测时，未生成的文件也会校验出来，例如只有1和2文件，校验段页式时，也会检测出3，4，5文件。以下示例，第一个是校验非段页式表的示例，第二是校验段页式表的示例。

**参数说明：**

- `verify_segment`  
指定文件校验的范围。false校验非段页式表；true校验段页式表。  
取值范围：true和false，默认是false。

**返回值类型：**record

**示例：**

**校验非段页式表**

```

openGauss=# select * from gs_verify_data_file();
node_name | rel_oid | rel_name | miss_file_path
-----+-----+-----+-----
dn_6001_6002_6003 | 16554 | test | base/16552/24745

```

**校验段页式表**

```

openGauss=# select * from gs_verify_data_file(true);
node_name | rel_oid | rel_name | miss_file_path
-----+-----+-----+-----
dn_6001_6002_6003 | 0 | none | base/16573/2

```

- `gs_repair_file(tableoid OID, path text, timeout int)`

描述：根据传入的参数修复文件，仅支持有正常主备连接的主DN使用。参数依据gs\_verify\_data\_file函数返回的oid和路径填写。段页式表tableoid赋值为0到4,294,967,295的任意值（内部校验根据文件路径判断是否是段页式表文件，段页式表文件则不使用tableoid）。修复成功返回值为true，修复失败会显示具体失败原因。默认只有在主DN节点上，使用初始化用户、具有sysadmin属性的用户以及在运维模式下具有运维管理员属性的用户可以查看，其余用户需要赋权后才可以使用。

**注意**

1. 当DN实例上存在文件损坏时，进行升主会校验出错，报PANIC退出无法升主，为正常现象。
2. 当文件存在但是大小为0时，此时不会去修复该文件，若想要修复该文件，需要将为0的文件删除后再修复。
3. 删除文件需要等文件fd自动关闭后再修复，人工操作可以执行重启进程、主备切换命令。

## 参数说明：

- tableoid  
要修复的文件对应的表oid，依据gs\_verify\_data\_file函数返回的列表中rel\_oid一列填写。  
取值范围：Oid, 0 - 4294967295。注意：输入负值等都会被强制转成非负整数类型。
- path  
需要修复的文件路径，依据gs\_verify\_data\_file函数返回的列表中miss\_file\_path一列填写。  
取值范围：字符串。
- timeout  
等待备DN回放的时长，修复文件需要等待备DN回放到当前主DN对应的位置，根据备DN回放所需时长设定。  
取值范围：60s - 3600s。

返回值类型：bool

示例：

```
openGauss=# select * from gs_repair_file(16554,'base/16552/24745',360);
gs_repair_file

t
```

## ● local\_bad\_block\_info()

描述：显示本实例页面损坏的情况。从磁盘读取页面，发现页面CRC校验失败时进行记录。默认只有初始化用户、具有sysadmin属性的用户、具有监控管理员属性的用户以及在运维模式下具有运维管理员属性的用户、以及监控用户可以查看，其余用户需要赋权后才可以使用。

显示信息：file\_path是损坏文件的相对路径，如果是段页式表，则显示的是逻辑信息，不是实际的物理文件信息。block\_num是该文件损坏的具体页面号，页面号从0开始。check\_time表示发现页面损坏的时间。repair\_time表示修复页面的时间。

返回值类型：record

示例:

```
openGauss=# select * from local_bad_block_info();
node_name | spc_node | db_node | re_l_node | bucket_node | fork_num | block_num | file_path |
check_time | repair_time
-----+-----+-----+-----+-----+-----+-----+-----+
dn_6001_6002_6003 | 1663 | 16552 | 24745 | -1 | 0 | 0 | base/16552/24745 |
2022-01-13 20:19:08.385004+08 | 2022-01-13 20:19:08.407314+08
```

- `local_clear_bad_block_info()`

描述: 清理`local_bad_block_info`中已修复页面的数据, 也就是`repair_time`不为空的信息。默认只有初始化用户、具有`sysadmin`属性的用户以及在运维模式下具有运维管理员属性的用户、以及监控用户可以查看, 其余用户需要赋权后才可以使使用。

返回值类型: `bool`

示例:

```
openGauss=# select * from local_clear_bad_block_info();
result

t
```

- `gs_verify_and_tryrepair_page (path text, blocknum oid, verify_mem bool, is_segment bool)`

描述: 校验本实例指定页面的情况。默认只有在主DN节点上, 使用初始化用户、具有`sysadmin`属性的用户以及在运维模式下具有运维管理员属性的用户可以查看, 其余用户需要赋权后才可以使使用。

返回的结果信息: `disk_page_res`表示磁盘上页面的校验结果; `mem_page_res`表示内存中页面的校验结果; `is_repair`表示在校验的过程中是否触发修复功能, `t`表示已修复, `f`表示未修复。

注意: 当DN实例上存在页面损坏时, 进行升主会校验出错, 报PANIC退出无法升主, 为正常现象。不支持`hashbucket`表页面损坏的修复。

参数说明:

- `path`

损坏文件的路径。依据`local_bad_block_info`中`file_path`一列填写。

取值范围: 字符串。

- `blocknum`

损坏文件的页号。依据`local_bad_block_info`中`block_num`一列填写。

取值范围: `Oid`, 0 - 4294967295。注意: 输入负值等都会被强制转成非负整数类型。

- `verify_mem`

指定是否校验内存中的指定页面。设定为`false`时, 只校验磁盘上的页面。设置为`true`时, 校验内存中的页面和磁盘上的页面。如果发现磁盘上页面损坏, 会将内存中的页面做一个基本信息校验刷盘, 修复磁盘上页面。如果校验内存页面时发现页面不在内存中, 会经内存接口读取磁盘上的页面。此过程中如果磁盘页面有问题, 则会触发远程读自动修复功能。

取值范围: `bool`, `true`和`false`。

- `is_segment`

是否是段页式表。根据`local_bad_block_info`中的`bucket_node`列值决定。如果`bucket_node`为-1时, 表示不是段页式表, 将`is_segment`设置为`false`; 非-1的情况将`is_segment`设置为`true`。

取值范围：bool, true和false。

返回值类型：record

示例：

```
openGauss=# select * from gs_verify_and_tryrepair_page('base/16552/24745',0,false,false);
node_name | path | blocknum | disk_page_res | mem_page_res | is_repair
-----+-----+-----+-----+-----+-----
dn_6001_6002_6003 | base/16552/24745 | 0 | page verification succeeded. | | f
```

- `gs_repair_page(path text, blocknum oid, is_segment bool, timeout int)`

描述：修复本实例指定页面，仅支持有正常主备连接的主DN使用。页面修复成功返回true，修复过程中出错会有报错信息提示。默认只有在主DN节点上，使用初始化用户、具有sysadmin属性的用户以及在运维模式下具有运维管理员属性的用户可以查看，其余用户需要赋权后才可以使用。

注意：当DN实例上存在页面损坏时，进行升主会校验出错，报PANIC退出无法升主，为正常现象。不支持hashbucket表页面损坏的修复。

参数说明：

- path

损坏页面的路径。根据local\_bad\_block\_info中file\_path一列设置，或者是gs\_verify\_and\_tryrepair\_page函数中path一列设置。

取值范围：字符串。

- blocknum

损坏页面的页面号。根据local\_bad\_block\_info中block\_num一列设置，或者是gs\_verify\_and\_tryrepair\_page函数中blocknum一列设置。

取值范围：Oid, 0 - 4294967295。注意：输入负值等都会被强制转成非负整数类型。

- is\_segment

是否是段页式表。根据local\_bad\_block\_info中的bucket\_node列值决定，如果bucket\_node为-1时，表示不是段页式表，将is\_segment设置为false；非-1的情况将is\_segment设置为true。

取值范围：bool, true或者false。

- timeout

等待备DN回放的时长。修复页面需要等待备DN回放到当前主DN对应的位置，根据备DN回放所需时长设定。

取值范围：60s - 3600s。

返回值类型：bool

示例：

```
openGauss=# select * from gs_repair_page('base/16552/24745',0,false,60);
result

t
```

- `gs_verify_urq(index_oid oid, queue_type text, blocknum bigint, verify_type text)`

描述：校验索引回收队列的正确性或校验回收队列取索引页性能。

参数说明：

- index\_oid(ubtree索引|oid)

- queue\_type(队列类型)

empty queue表示潜在队列。

free queue表示可用队列。

single page表示队列单页面。

- blocknum(页面号)

队列类型为single page时，校验单个页面blocknum的所有元组。取值范围为[0, 队列文件大小/8192)。

队列类型为empty queue或free queue时，blocknum不等于0校验这个队列所有页面的所有元组，blocknum=0不校验页面元组。

- verify\_type(验证类型)

physics表示校验队列物理结构正确性。

performance表示校验从回收队列取页面的性能。

返回值类型：record

表 11-91 gs\_verify\_urq 参数说明

| 参数类型 | 参数名         | 类型     | 描述                                                                                                                                |
|------|-------------|--------|-----------------------------------------------------------------------------------------------------------------------------------|
| 输入参数 | index_oid   | oid    | UBTree索引 oid                                                                                                                      |
| 输入参数 | queue_type  | text   | 队列类型 <ul style="list-style-type: none"> <li>empty queue: 潜在队列。</li> <li>free queue: 可用队列。</li> <li>single page: 队列单页面。</li> </ul> |
| 输入参数 | blocknum    | bigint | 页面号                                                                                                                               |
| 输入参数 | verify_type | text   | 验证类型 <ul style="list-style-type: none"> <li>physics: 校验校验列物理结构。</li> <li>performance: 校验从回收队列取页面的性能</li> </ul>                    |
| 输出参数 | verify_code | text   | 错误码                                                                                                                               |
| 输出参数 | detail      | text   | 具体报错描述                                                                                                                            |

示例:

```
openGauss=# select * from gs_verify_urq(16387,'free queue',1,'physics');
verify_code | detail
-----+-----
```

### 📖 说明

该接口当前仅支持USTORE索引表，暂不支持分区Local索引。

- `gs_repair_urq(index_oid oid)`  
描述：重建索引回收队列（潜在队列和可用队列）。修复成功显示reinitial the recycle queue of index relation sucessfully。

参数说明：

- `index_oid`(ubtree索引|oid)

返回值类型：text

示例：

```
openGauss=# select * from gs_repair_urq(16387);
 result

reinitial the recycle queue of index relation sucessfully.
```

#### 说明

该接口当前仅支持USTORE索引表，暂不支持分区Local索引。

## 11.5.39 废弃函数

GaussDB中下列函数在最新版本中已废弃：

|                                         |                                           |                                       |                                         |                                              |                                                      |                                                 |
|-----------------------------------------|-------------------------------------------|---------------------------------------|-----------------------------------------|----------------------------------------------|------------------------------------------------------|-------------------------------------------------|
| <code>gs_wlm_get_session_info</code>    | <code>gs_wlm_get_user_session_info</code> | <code>pgxc_get_csn</code>             | <code>pgxc_get_stat_dirty_tables</code> | <code>pgxc_get_thread_wait_statuses</code>   | <code>pgxc_get_max_snaps_hot_statuses</code>         | <code>pgxc_is_committed</code>                  |
| <code>pgxc_lock_for_backup</code>       | <code>pgxc_lock_for_sp_database</code>    | <code>pgxc_lock_for_transfer</code>   | <code>pgxc_log_comm_status</code>       | <code>pgxc_max_datanode_size</code>          | <code>pgxc_node_str</code>                           | <code>pgxc_pool_check</code>                    |
| <code>pgxc_pool_connect_statuses</code> | <code>pgxc_pool_reload</code>             | <code>pgxc_prepared_xact</code>       | <code>pgxc_snapshot_status</code>       | <code>pgxc_stat_dirty_tables</code>          | <code>pgxc_unlock_for_snap_database</code>           | <code>pgxc_unlock_for_transfer</code>           |
| <code>pgxc_version</code>               | <code>array_extend</code>                 | <code>prepare_statement_status</code> | <code>remote_rt_status</code>           | <code>dbe_perf.global_slow_query_info</code> | <code>dbe_perf.global_slow_query_info_by_time</code> | <code>dbe_perf.global_slow_query_history</code> |



|                           |                                    |                                       |                                         |                                          |                     |                  |
|---------------------------|------------------------------------|---------------------------------------|-----------------------------------------|------------------------------------------|---------------------|------------------|
| pg_stat_get_pooler_status | pg_stat_get_wlm_node_resource_info | pg_stat_get_wlm_session_info_internal | DBE_PERF.get_wlm_control_group_config() | DBE_PERF.get_wlm_user_resource_runtime() | global_space_shrink | pg_pool_validate |
| gs_stat_store             | table_skewness(text)               | table_skewness(text, text, text)      | -                                       | -                                        | -                   | -                |

## 11.6 表达式

### 11.6.1 简单表达式

#### 逻辑表达式

逻辑表达式的操作符和运算规则，请参见[逻辑操作符](#)。

#### 比较表达式

常用的比较操作符，请参见[比较操作符](#)。

除比较操作符外，还可以使用以下句式结构：

- BETWEEN操作符  
a BETWEEN x AND y等效于a >= x AND a <= y  
a NOT BETWEEN x AND y等效于a < x OR a > y
- 检查一个值是不是null，可使用：  
expression IS NULL  
expression IS NOT NULL  
或者与之等价的句式结构，但不是标准的：  
expression ISNULL  
expression NOTNULL

#### 须知

不要写expression=NULL或expression<>(!=)NULL，因为NULL代表一个未知的值，不能通过该表达式判断两个未知值是否相等。

- is distinct from/is not distinct from
  - is distinct from  
A和B的数据类型、值不完全相同时为true。  
A和B的数据类型、值完全相同时为false。  
将空值视为相同。
  - is not distinct from  
A和B的数据类型、值不完全相同时为false。  
A和B的数据类型、值完全相同时为true。  
将空值视为相同。

## 伪列

### ROWNUM

ROWNUM是一个伪列，它返回一个数字，表示从查询中获取结果的行编号。第一行的ROWNUM为1，第二行的为2，依此类推。

ROWNUM的返回类型为BIGINT。ROWNUM可以用于限制查询返回的总行数，例如下面语句限制查询从Students表中返回最多10条记录。

```
select * from Students where rownum <= 10;
```

## 示例

```
openGauss=# SELECT 2 BETWEEN 1 AND 3 AS RESULT;
result

t
(1 row)

openGauss=# SELECT 2 >= 1 AND 2 <= 3 AS RESULT;
result

t
(1 row)

openGauss=# SELECT 2 NOT BETWEEN 1 AND 3 AS RESULT;
result

f
(1 row)

openGauss=# SELECT 2 < 1 OR 2 > 3 AS RESULT;
result

f
(1 row)

openGauss=# SELECT 2+2 IS NULL AS RESULT;
result

f
(1 row)

openGauss=# SELECT 2+2 IS NOT NULL AS RESULT;
result

t
(1 row)

openGauss=# SELECT 2+2 ISNULL AS RESULT;
```

```
result

f
(1 row)

openGauss=# SELECT 2+2 NOTNULL AS RESULT;
result

t
(1 row)

openGauss=# SELECT 2+2 IS DISTINCT FROM NULL AS RESULT;
result

t
(1 row)

openGauss=# SELECT 2+2 IS NOT DISTINCT FROM NULL AS RESULT;
result

f
(1 row)
```

## 11.6.2 条件表达式

在执行SQL语句时，可通过条件表达式筛选出符合条件的数据。

条件表达式主要有以下几种：

- CASE  
CASE表达式是条件表达式，类似于其他编程语言中的CASE语句。  
CASE表达式的语法图请参考图11-1。

图 11-1 case::=

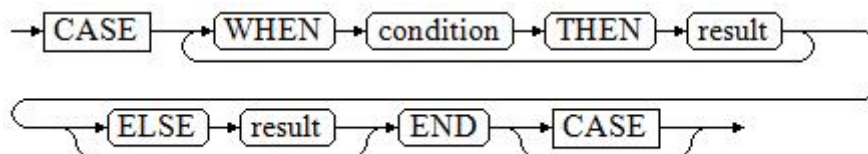

CASE子句可以用于合法的表达式中。condition是一个返回BOOLEAN数据类型的表达式：

- 如果结果为真，CASE表达式的结果就是符合该条件所对应的result。
- 如果结果为假，则以相同方式处理随后的WHEN或ELSE子句。
- 如果各WHEN condition都不为真，表达式的结果就是在ELSE子句执行的result。如果省略了ELSE子句且没有匹配的条件，结果为NULL。

示例：

```
openGauss=# CREATE TABLE tpcds.case_when_t1(CW_COL1 INT);

openGauss=# INSERT INTO tpcds.case_when_t1 VALUES (1), (2), (3);

openGauss=# SELECT * FROM tpcds.case_when_t1;
cw_col1

1
2
3
(3 rows)
```

```

openGauss=# SELECT CW_COL1, CASE WHEN CW_COL1=1 THEN 'one' WHEN CW_COL1=2 THEN
'two' ELSE 'other' END FROM tpccs.case_when_t1 ORDER BY 1;
cw_col1 | case
-----+-----
 1 | one
 2 | two
 3 | other
(3 rows)

openGauss=# DROP TABLE tpccs.case_when_t1;

```

- DECODE

DECODE的语法图请参见图11-2。

图 11-2 decode::=

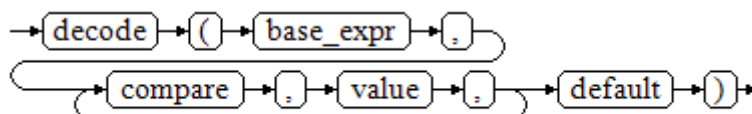

将表达式base\_expr与后面的每个compare(n) 进行比较，如果匹配返回相应的value(n)。如果没有发生匹配，则返回default。

示例请参见[条件表达式函数](#)。

```

openGauss=# SELECT DECODE('A','A',1,'B',2,0);
case

 1
(1 row)

```

- COALESCE

COALESCE的语法图请参见图11-3。

图 11-3 coalesce::=

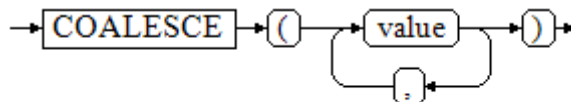

COALESCE返回它的第一个非NULL的参数值。如果参数都为NULL，则返回NULL。它常用于在显示数据时用缺省值替换NULL。和CASE表达式一样，COALESCE只计算用来判断结果的参数，即在第一个非空参数右边的参数不会被计算。

示例

```

openGauss=# CREATE TABLE tpccs.c_tabl(description varchar(10), short_description varchar(10),
last_value varchar(10));

openGauss=# INSERT INTO tpccs.c_tabl VALUES('abc', 'efg', '123');
openGauss=# INSERT INTO tpccs.c_tabl VALUES(NULL, 'efg', '123');

openGauss=# INSERT INTO tpccs.c_tabl VALUES(NULL, NULL, '123');

openGauss=# SELECT description, short_description, last_value, COALESCE(description,
short_description, last_value) FROM tpccs.c_tabl ORDER BY 1, 2, 3, 4;
description | short_description | last_value | coalesce

```

```

-----+-----+-----+-----
abc | efg | 123 | abc
 | efg | 123 | efg
 | | 123 | 123
(3 rows)

```

```
openGauss=# DROP TABLE tpcds.c_tabl;
```

如果description不为NULL，则返回description的值，否则计算下一个参数short\_description；如果short\_description不为NULL，则返回short\_description的值，否则计算下一个参数last\_value；如果last\_value不为NULL，则返回last\_value的值，否则返回（none）。

```
openGauss=# SELECT COALESCE(NULL,'Hello World');
coalesce
```

```

Hello World
(1 row)

```

- NULLIF

NULLIF的语法图请参见图11-4。

图 11-4 nullif::=

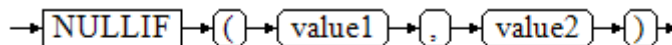

只有当value1和value2相等时，NULLIF才返回NULL。否则它返回value1。

示例

```
openGauss=# CREATE TABLE tpcds.null_if_t1 (
 NI_VALUE1 VARCHAR(10),
 NI_VALUE2 VARCHAR(10)
);
```

```
openGauss=# INSERT INTO tpcds.null_if_t1 VALUES('abc', 'abc');
openGauss=# INSERT INTO tpcds.null_if_t1 VALUES('abc', 'efg');
```

```
openGauss=# SELECT NI_VALUE1, NI_VALUE2, NULLIF(NI_VALUE1, NI_VALUE2) FROM tpcds.null_if_t1
ORDER BY 1, 2, 3;
```

```

ni_value1 | ni_value2 | nullif
-----+-----+-----
abc | abc |
abc | efg | abc
(2 rows)

```

```
openGauss=# DROP TABLE tpcds.null_if_t1;
```

如果value1等于value2则返回NULL，否则返回value1。

```
openGauss=# SELECT NULLIF('Hello','Hello World');
```

```

nullif

Hello
(1 row)

```

- GREATEST（最大值），LEAST（最小值）

GREATEST的语法图请参见图11-5。

图 11-5 greatest::=

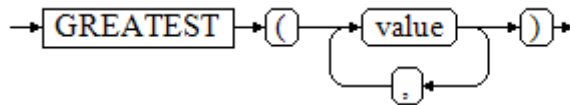

从一个任意数字表达式的列表里选取最大的数值。

```
openGauss=# SELECT greatest(9000,155555,2.01);
greatest

155555
(1 row)
```

LEAST的语法图请参见图11-6。

图 11-6 least::=

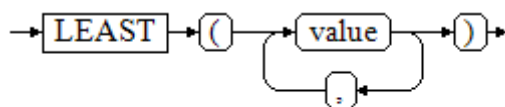

从一个任意数字表达式的列表里选取最小的数值。

以上的数字表达式必须都可以转换成一个普通的数据类型，该数据类型将是结果类型。

列表中的NULL值将被忽略。只有所有表达式的结果都是NULL的时候，结果才是NULL。

```
openGauss=# SELECT least(9000,2);
least

2
(1 row)
```

示例请参见[条件表达式函数](#)。

- NVL

NVL的语法图请参见图11-7。

图 11-7 nvl::=

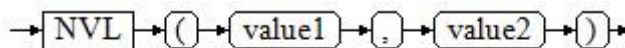

如果value1为NULL则返回value2，如果value1非NULL，则返回value1。

示例：

```
openGauss=# SELECT nvl(null,1);
nvl

1
(1 row)
openGauss=# SELECT nvl ('Hello World' ,1);
nvl

```

```
Hello World
(1 row)
```

### 11.6.3 子查询表达式

子查询表达式主要有以下几种：

- EXISTS/NOT EXISTS  
EXISTS/NOT EXISTS的语法图请参见图11-8。

图 11-8 EXISTS/NOT EXISTS::=

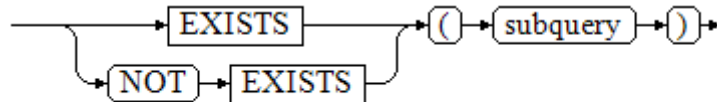

EXISTS的参数是一个任意的SELECT语句，或者说子查询。系统对子查询进行运算以判断它是否返回行。如果它至少返回一行，则EXISTS结果就为“真”；如果子查询没有返回任何行，EXISTS的结果是“假”。

这个子查询通常只是运行到能判断它是否可以生成至少一行为止，而不是等到全部结束。

示例：

```
openGauss=# SELECT sr_reason_sk,sr_customer_sk FROM tpccs.store_returns WHERE EXISTS (SELECT
d_dom FROM tpccs.date_dim WHERE d_dom = store_returns.sr_reason_sk and sr_customer_sk <10);
sr_reason_sk | sr_customer_sk
```

| sr_reason_sk | sr_customer_sk |
|--------------|----------------|
| 13           | 2              |
| 22           | 5              |
| 17           | 7              |
| 25           | 7              |
| 3            | 7              |
| 31           | 5              |
| 7            | 7              |
| 14           | 6              |
| 20           | 4              |
| 5            | 6              |
| 10           | 3              |
| 1            | 5              |
| 15           | 2              |
| 4            | 1              |
| 26           | 3              |

(15 rows)

- IN/NOT IN  
IN/NOT IN的语法请参见图11-9。

图 11-9 IN/NOT IN::=

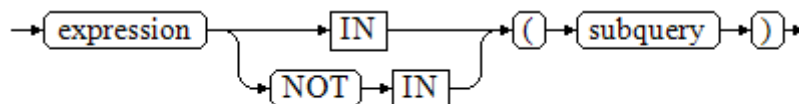

右边是一个圆括弧括起来的子查询，它必须只返回一个字段。左边表达式对子查询结果的每一行进行一次计算和比较。如果找到任何相等的子查询行，则IN结果

为“真”。如果没有找到任何相等行，则结果为“假”（包括子查询没有返回任何行的情况）。

表达式或子查询行里的NULL遵照SQL处理布尔值和NULL组合时的规则。如果两个行对应的字段都相等且非空，则这两行相等；如果任意对应字段不等且非空，则这两行不等；否则结果是未知（NULL）。如果每一行的结果都是不等或NULL，并且至少有一个NULL，则IN的结果是NULL。

示例：

```
openGauss=# SELECT sr_reason_sk,sr_customer_sk FROM tpcds.store_returns WHERE sr_customer_sk
IN (SELECT d_dom FROM tpcds.date_dim WHERE d_dom < 10);
sr_reason_sk | sr_customer_sk
```

```
-----+-----
10 | 3
26 | 3
22 | 5
31 | 5
 1 | 5
32 | 5
32 | 5
 4 | 1
15 | 2
13 | 2
33 | 4
20 | 4
33 | 8
 5 | 6
14 | 6
17 | 7
 3 | 7
25 | 7
 7 | 7
```

(19 rows)

- ANY/SOME

ANY/SOME的语法图请参见图11-10。

图 11-10 any/some::=

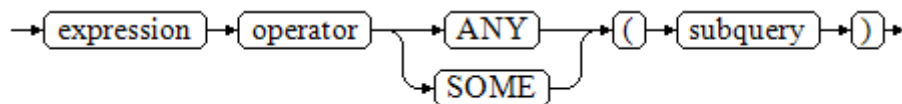

右边是一个圆括弧括起来的子查询，它必须只返回一个字段。左边表达式使用operator对子查询结果的每一行进行一次计算和比较，其结果必须是布尔值。如果至少获得一个真值，则ANY结果为“真”。如果全部获得假值，则结果是“假”（包括子查询没有返回任何行的情况）。SOME是ANY的同义词。IN与ANY可以等效替换。

示例：

```
openGauss=# SELECT sr_reason_sk,sr_customer_sk FROM tpcds.store_returns WHERE sr_customer_sk
< ANY (SELECT d_dom FROM tpcds.date_dim WHERE d_dom < 10);
sr_reason_sk | sr_customer_sk
```

```
-----+-----
26 | 3
17 | 7
32 | 5
32 | 5
13 | 2
31 | 5
25 | 7
```



```

5 | 6
7 | 7
10 | 3
1 | 5
14 | 6
4 | 1
3 | 7
22 | 5
33 | 4
20 | 4
33 | 8
15 | 2
(19 rows)

```

- ALL  
ALL的语法请参见图11-11。

图 11-11 all::=

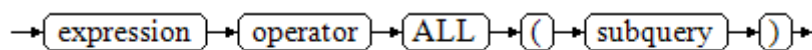

右边是一个圆括弧括起来的子查询，它必须只返回一个字段。左边表达式使用 operator 对子查询结果的每一行进行一次计算和比较，其结果必须是布尔值。如果全部获得真值，ALL 结果为“真”（包括子查询没有返回任何行的情况）。如果至少获得一个假值，则结果是“假”。

示例：

```

openGauss=# SELECT sr_reason_sk,sr_customer_sk FROM tpcds.store_returns WHERE sr_customer_sk
< all(SELECT d_dom FROM tpcds.date_dim WHERE d_dom < 10);
sr_reason_sk | sr_customer_sk
-----+-----
(0 rows)

```

## 11.6.4 数组表达式

### IN

*expression* **IN** (*value* [, ...])

右侧括号中的是一个表达式列表。左侧表达式的结果与表达式列表的内容进行比较。如果列表中的内容符合左侧表达式的结果，则IN的结果为true。如果没有相符的结果，则IN的结果为false。

示例如下：

```

openGauss=# SELECT 8000+500 IN (10000, 9000) AS RESULT;
result

f
(1 row)

```

如果表达式结果为null，或者表达式列表不符合表达式的条件且右侧表达式列表返回结果至少一处为空，则IN的返回结果为null，而不是false。这样的处理方式和SQL返回空值的布尔组合规则是一致的。

### NOT IN

*expression* **NOT IN** (*value* [, ...])

右侧括号中的是一个表达式列表。左侧表达式的结果与表达式列表的内容进行比较。如果在列表中的内容没有符合左侧表达式结果的内容，则NOT IN的结果为true。如果有符合的内容，则NOT IN的结果为false。

示例如下：

```
openGauss=# SELECT 8000+500 NOT IN (10000, 9000) AS RESULT;
result

t
(1 row)
```

如果查询语句返回结果为空，或者表达式列表不符合表达式的条件且右侧表达式列表返回结果至少一处为空，则NOT IN的返回结果为null，而不是false。这样的处理方式和SQL返回空值的布尔组合规则是一致的。

#### 说明

在所有情况下X NOT IN Y等价于NOT(X IN Y)。

## ANY/SOME (array)

*expression operator ANY (array expression)*

*expression operator SOME (array expression)*

```
openGauss=# SELECT 8000+500 < SOME (array[10000,9000]) AS RESULT;
result

t
(1 row)
openGauss=# SELECT 8000+500 < ANY (array[10000,9000]) AS RESULT;
result

t
(1 row)
```

右侧括号中的是一个数组表达式，它必须产生一个数组值。左侧表达式的结果使用操作符对数组表达式的每一行结果都进行计算和比较，比较结果必须是布尔值。

- 如果对比结果至少获取一个真值，则ANY的结果为true。
- 如果对比结果没有真值，则ANY的结果为false。
- 如果结果没有真值，并且数组表达式生成至少一个值为null，则ANY的值为NULL，而不是false。这样的处理方式和SQL返回空值的布尔组合规则是一致的。

#### 说明

SOME是ANY的同义词。

## ALL (array)

*expression operator ALL (array expression)*

右侧括号中的是一个数组表达式，它必须产生一个数组值。左侧表达式的结果使用操作符对数组表达式的每一行结果都进行计算和比较，比较结果必须是布尔值。

- 如果所有的比较结果都为真值（包括数组不含任何元素的情况），则ALL的结果为true。
- 如果存在一个或多个比较结果为假值，则ALL的结果为false。

- 如果数组表达式产生一个NULL数组，则ALL的结果为NULL。如果左边表达式的值为NULL，则ALL的结果通常也为NULL(某些不严格的比较操作符可能得到不同的结果)。另外，如果右边的数组表达式中包含null元素并且比较结果没有假值，则ALL的结果将是NULL(某些不严格的比较操作符可能得到不同的结果)，而不是真。这样的处理方式和SQL返回空值的布尔组合规则是一致的。

```
openGauss=# SELECT 8000+500 < ALL (array[10000,9000]) AS RESULT;
result

t
(1 row)
```

## 11.6.5 行表达式

语法如下：

```
row_constructor operator row_constructor
```

两边都是一个行构造器，两行值必须具有相同数目的字段，每一行都进行比较，行比较允许使用=, <>, <, <=, >=等操作符，或其中一个相似的语义符。

=<>和别的操作符使用略有不同。如果两行值的所有字段都是非空并且相等，则认为两行是相等的；如果两行值的任意字段为非空并且不相等，则认为两行是不相等的；否则比较结果是未知的（null）。

对于<, <=, >, >=的情况下，行中元素从左到右依次比较，直到遇到一对不相等的元素或者一对为空的元素。如果这对元素中存在至少一个null值，则比较结果是未知的（null），否则这对元素的比较结果为最终的结果。

示例：

```
openGauss=# SELECT ROW(1,2,NULL) < ROW(1,3,0) AS RESULT;
result

t
(1 row)
```

## 11.7 类型转换

### 11.7.1 概述

#### 背景信息

在SQL语言中，每个数据都与一个决定其行为和用法的数据类型相关。GaussDB提供一个可扩展的数据类型系统，该系统比其它SQL实现更具通用性和灵活性。因而，GaussDB中大多数类型转换是由通用规则来管理的，这种做法允许使用混合类型的表达式。

GaussDB扫描/分析器只将词法元素分解成五个基本种类：整数、浮点数、字符串、标识符和关键字。大多数非数字类型首先表现为字符串。SQL语言的定义允许将常量字符串声明为具体的类型。例，下面查询：

```
openGauss=# SELECT text 'Origin' AS "label", point '(0,0)' AS "value";
label | value
-----+-----
Origin | (0,0)
(1 row)
```

示例中有两个文本常量，类型分别为text和point。如果没有为字符串文本声明类型，则该文本首先被定义成一个unknown类型。

在GaussDB分析器里，有四种基本的SQL结构需要独立的类型转换规则：

- 函数调用  
多数SQL类型系统是建筑在一套丰富的函数上的。函数调用可以有一个或多个参数。因为SQL允许函数重载，所以不能通过函数名直接找到要调用的函数，分析器必须根据函数提供的参数类型选择正确的函数。
- 操作符  
SQL允许在表达式上使用前缀或后缀（单目）操作符，也允许表达式内部使用双目操作符（两个参数）。像函数一样，操作符也可以被重载，因此操作符的选择也和函数一样取决于参数类型。
- 值存储  
INSERT和UPDATE语句将表达式结果存入表中。语句中的表达式类型必须和目标字段的类型一致或者可以转换为一致。
- UNION，CASE和相关构造  
因为联合SELECT语句中的所有查询结果必须在一列里显示出来，所以每个SELECT子句中的元素类型必须相互匹配并转换成一个统一类型。类似地，一个CASE构造的结果表达式必须转换成统一的类型，这样整个case表达式会有一个统一的输出类型。同样的要求也存在于ARRAY构造以及GREATEST和LEAST函数中。

系统表pg\_cast存储了有关数据类型之间的转换关系以及如何执行这些转换的信息。详细信息请参见[PG\\_CAST](#)。

语义分析阶段会决定表达式的返回值类型并选择适当的转换行为。数据类型的基本类型分类，包括：Boolean, numeric, string, bitstring, datetime, timespan, geometric和network。每种类型都有一种或多种首选类型用于解决类型选择的问题。根据首选类型和可用的隐含转换，就可能保证有歧义的表达式（那些有多个候选解析方案的）得到有效的方式解决。

所有类型转换规则都是建立在下面几个基本原则上的：

- 隐含转换决不能有奇怪的或不可预见的输出。
- 如果一个查询不需要隐含的类型转换，分析器和执行器不应该进行更多的额外操作。这就是说，任何一个类型匹配、格式清晰的查询不应该在分析器里耗费更多的时间，也不应该向查询中引入任何不必要的隐含类型转换调用。
- 另外，如果一个查询在调用某个函数时需要进行隐式转换，当用户定义了一个有正确参数的函数后，解释器应该选择使用新函数。

## 11.7.2 操作符

### 操作符类型解析

1. 从系统表pg\_operator中选出要考虑的操作符。如果可以找到一个参数类型以及参数个数都一致的操作符，那么这个操作符就是最终使用的操作符。如果找到了多个备选的操作符，我们将从中选择一个最合适的。
2. 寻找最优匹配。
  - a. 抛弃那些输入类型不匹配并且也不能隐式转换成匹配的候选操作符。unknown文本在这种情况下可以转换成任何东西。如果只剩下一个候选项，则用之，否则继续下一步。

- b. 遍历所有候选操作符，保留那些输入类型匹配最准确的。此时，域被看作和他们的基本类型相同。如果没有一个操作符能被保留，则保留所有候选。如果只剩下一个候选项，则用之，否则继续下一步。
- c. 遍历所有候选操作符，保留那些需要类型转换时接受(属于输入数据类型的类型范畴的)首选类型位置最多的操作符。如果没有接受首选类型的操作符，则保留所有候选。如果只剩下一个候选项，则用之，否则继续下一步。
- d. 如果有任何输入参数是unknown类型，检查剩余的候选操作符对应参数位置的类型范畴。在每一个能够接受字符串类型范畴的位置使用string类型（这种对字符串的偏爱合适的，因为unknown文本确实像字符串）。另外，如果所有剩下的候选操作符都接受相同的类型范畴，则选择该类型范畴，否则抛出一个错误（因为在没有更多线索的条件下无法作出正确的选择）。现在抛弃不接受选定的类型范畴的候选操作符，然后，如果任意候选操作符在某个给定的参数位置接受一个首选类型，则抛弃那些在该参数位置接受非首选类型的候选操作符。如果没有一个操作符能被保留，则保留所有候选。如果只剩下一个候选项，则用之，否则继续下一步。
- e. 如果同时有unknown和已知类型的参数，并且所有已知类型的参数都是相同的类型，那么假设unknown参数也是那种类型，并检查哪个候选操作符在unknown参数位置接受那个类型。如果只有一个操作符符合，那么使用它。否则，产生一个错误。

## 示例

示例1：阶乘操作符类型解析。在系统表中里只有一个阶乘操作符（后缀!），它以bigint作为参数。扫描器给下面查询表达式的参数赋予bigint的初始类型：

```
openGauss=# SELECT 40 ! AS "40 factorial";
 40 factorial

815915283247897734345611269596115894272000000000
(1 row)
```

分析器对参数做类型转换，查询等效于：

```
openGauss=# SELECT CAST(40 AS bigint) ! AS "40 factorial";
```

示例2：字符串连接操作符类型分析。一种字符串风格的语法既可以用于字符串也可以用于复杂的扩展类型。未声明类型的字符串将被所有可能的候选操作符匹配。有一个未声明的参数的例子：

```
openGauss=# SELECT text 'abc' || 'def' AS "text and unknown";
text and unknown

abcdef
(1 row)
```

本例中分析器寻找两个参数都是text的操作符。确实有这样的操作符，两个参数都是text类型。

下面是连接两个未声明类型的值：

```
openGauss=# SELECT 'abc' || 'def' AS "unspecified";
unspecified

abcdef
(1 row)
```

### 📖 说明

因为查询中没有声明任何类型，所以本例中对类型没有任何初始提示。因此，分析器查找所有候选操作符，发现既存在接受字符串类型范畴的操作符也存在接受位串类型范畴的操作符。因为字符串类型范畴是首选，所以选择字符串类型范畴的首选类型text作为解析未知类型文本的声明类型。

示例3：绝对值和取反操作符类型分析。GaussDB操作符表里面有几条记录对应于前缀操作符@，它们都用于为各种数值类型实现绝对值操作。其中之一用于float8类型，它是数值类型范畴中的首选类型。因此，在面对unknown输入的时候，GaussDB会使用该类型：

```
openGauss=# SELECT @ '-4.5' AS "abs";
abs

4.5
(1 row)
```

此处，系统在应用选定的操作符之前隐式的转换unknown类型的文字为float8类型。

示例4：数组包含操作符类型分析。这里是解决一个操作符带有一个已知和一个未知类型输入的例子：

```
openGauss=# SELECT array[1,2] <@ '{1,2,3}' as "is subset";
is subset

t
(1 row)
```

### 📖 说明

GaussDB操作符表有几条记录对应于中缀操作符<@，但是只有两个可以在左侧接受一个整数数组的操作符是数组包含(anyarray <@ anyarray) 和范围包含(anyelement <@ anyrange)的。因为没有多态的伪类型(参阅伪类型)是首选的，所以解析器不能解决这个基础上的歧义。然而，最后一个解析规则告诉用户，假设未知类型的文字是和另外一个输入相同的类型，也就是，整数数组。现在只有两个操作符中的一个可以匹配，所以选择数组包含。(如果用户选择了范围包含，用户将得到一个错误，因为字符串没有正确的格式成为范围的文字。)

## 11.7.3 函数

### 函数类型解析

1. 从系统表pg\_proc中选择所有可能被选到的函数。如果使用了一个不带模式修饰的函数名称，那么认为该函数是那些在当前搜索路径中的函数。如果给出一个带修饰的函数名，那么只考虑指定模式中的函数。  
如果搜索路径中找到了多个不同参数类型的函数。将从中选择一个合适的函数。
2. 查找和输入参数类型完全匹配的函数。如果找到一个，则用之。如果输入的实参类型都是unknown类型，则不会找到匹配的函数。
3. 如果未找到完全匹配，请查看该函数是否为一个特殊的类型转换函数。
4. 寻找最优匹配。
  - a. 抛弃那些输入类型不匹配并且也不能隐式转换成匹配的候选函数。unknown文本在这种情况下可以转换成任何东西。如果只剩下一个候选项，则用之，否则继续下一步。
  - b. 遍历所有候选函数，保留那些输入类型匹配最准确的。此时，域被看作和它们的基本类型相同。如果没有一个函数能准确匹配，则保留所有候选。如果只剩下一个候选项，则用之，否则继续下一步。

- c. 遍历所有候选函数，保留那些需要类型转换时接受首选类型位置最多的函数。如果没有接受首选类型的函数，则保留所有候选。如果只剩下一个候选项，则用之，否则继续下一步。
- d. 如果有任何输入参数是unknown类型，检查剩余的候选函数对应参数位置的类型范畴。在每一个能够接受字符串类型范畴的位置使用string类型（这种对字符串的偏爱合适的，因为unknown文本确实像字符串）。另外，如果所有剩下的候选函数都接受相同的类型范畴，则选择该类型范畴，否则抛出一个错误（因为在没有更多线索的条件下无法作出正确的选择）。现在抛弃不接受选定的类型范畴的候选函数，然后，如果任意候选函数在那个范畴接受一个首选类型，则抛弃那些在该参数位置接受非首选类型的候选函数。如果没有一个候选符合这些测试则保留所有候选。如果只有一个候选函数符合，则使用它；否则，继续下一步。
- e. 如果同时有unknown和已知类型的参数，并且所有已知类型的参数有相同的类型，假设unknown参数也是这种类型，检查哪个候选函数可以在unknown参数位置接受这种类型。如果正好一个候选符合，那么使用它。否则，产生一个错误。

## 示例

示例1：圆整函数参数类型解析。只有一个round函数有两个参数（第一个是numeric，第二个是integer）。所以下面的查询自动把第一个类型为integer的参数转换成numeric类型。

```
openGauss=# SELECT round(4, 4);
round

4.0000
(1 row)
```

实际上它被分析器转换成：

```
openGauss=# SELECT round(CAST (4 AS numeric), 4);
```

因为带小数点的数值常量初始时被赋予numeric类型，因此下面的查询将不需要类型转换，并且可能会略微高效一些：

```
openGauss=# SELECT round(4.0, 4);
```

示例2：子字符串函数类型解析。有好几个substr函数，其中一个接受text和integer类型。如果用一个未声明类型的字符串常量调用它，系统将选择接受string类型范畴的首选类型（也就是text类型）的候选函数。

```
openGauss=# SELECT substr('1234', 3);
substr

34
(1 row)
```

如果该字符串声明为varchar类型，就像从表中取出来的数据一样，分析器将试着将其转换成text类型：

```
openGauss=# SELECT substr(varchar '1234', 3);
substr

34
(1 row)
```

被分析器转换后实际上变成：

```
openGauss=# SELECT substr(CAST (varchar '1234' AS text), 3);
```

### 📖 说明

分析器从pg\_cast表中了解到text和varchar是二进制兼容的，意思是说一个可以传递给接受另一个的函数而不需要做任何物理转换。因此，在这种情况下，实际上没有做任何类型转换。

而且，如果以integer为参数调用函数，分析器将试图将其转换成text类型：

```
openGauss=# SELECT substr(1234, 3);
substr

34
(1 row)
```

被分析器转换后实际上变成：

```
openGauss=# SELECT substr(CAST (1234 AS text), 3);
substr

34
(1 row)
```

## 11.7.4 值存储

### 值存储数据类型解析

1. 查找与目标字段准确的匹配。
2. 试着将表达式直接转换成目标类型。如果已知这两种类型之间存在一个已注册的转换函数，那么直接调用该转换函数即可。如果表达式是一个未知类型文本，该文本字符串的内容将交给目标类型的输入转换过程。
3. 检查一下看目标类型是否有长度转换。长度转换是一个从某类型到自身的转换。如果在pg\_cast表里面找到一个，那么在存储到目标字段之前先在表达式上应用。这样的转换函数总是接受一个额外的类型为integer的参数，它接收目标字段的atttypmod值（实际上是其声明长度，atttypmod的解释随不同的数据类型而不同），并且它可能接受一个Boolean类型的第三个参数，表示转换是显式的还是隐式的。转换函数负责施加那些长度相关的语义，比如长度检查或者截断。

### 示例

character存储类型转换。对一个目标列定义为character(20)的语句，下面的语句显示存储值的长度正确：

```
openGauss=# CREATE TABLE tpcds.value_storage_t1 (
VS_COL1 CHARACTER(20)
);
openGauss=# INSERT INTO tpcds.value_storage_t1 VALUES('abcdef');
openGauss=# SELECT VS_COL1, octet_length(VS_COL1) FROM tpcds.value_storage_t1;
vs_col1 | octet_length
-----+-----
abcdef | 20
(1 row)
)
openGauss=# DROP TABLE tpcds.value_storage_t1;
```



## 📖 说明

这里真正发生的事情是两个unknown文本缺省解析成text，这样就允许||操作符解析成text连接。然后操作符的text结果转换成bpchar("空白填充的字符型", character类型内部名称)以匹配目标字段类型。不过，从text到bpchar的转换是二进制兼容的，这样的转换是隐含的并且实际上不做任何函数调用。最后，在系统表里找到长度转换函数bpchar(bpchar, integer, Boolean)并且应用于该操作符的结果和存储的字段长。这个类型相关的函数执行所需的长度检查和额外的空白填充。

## 11.7.5 UNION, CASE 和相关构造

SQL UNION构造必须把那些可能不太相似的类型匹配起来成为一个结果集。解析算法分别应用于联合查询的每个输出字段。INTERSECT和EXCEPT构造对不相同的类型使用和UNION相同的算法进行解析。CASE、ARRAY、VALUES、GREATEST和LEAST构造也使用同样的算法匹配它的部件表达式并且选择一个结果数据类型。

### UNION, CASE 和相关构造解析

- 如果所有输入都是相同的类型，并且不是unknown类型，那么解析成这种类型。
- 如果所有输入都是unknown类型则解析成text类型（字符串类型范畴的首选类型）。否则，忽略unknown输入。
- 如果输入不属于同一个类型范畴，失败。（unknown类型除外）
- 如果输入类型是同一个类型范畴，则选择该类型范畴的首选类型。（例外：union操作会选择第一个分支的类型作为所选类型。）

#### 📖 说明

系统表pg\_type中typcategory表示数据类型范畴，typispreferred表示是否是typcategory分类中的首选类型。

- 把所有输入转换为所选的类型（对于字符串保持原有长度）。如果从给定的输入到所选的类型没有隐式转换则失败。
- 若输入中含json、txid\_snapshot、sys\_refcursor或几何类型，则不能进行union。

### 对于 case 和 coalesce, 在 TD 兼容模式下的处理

- 如果所有输入都是相同的类型，并且不是unknown类型，那么解析成这种类型。
- 如果所有输入都是unknown类型则解析成text类型。
- 如果输入字符串（包括unknown，unknown当text来处理）和数字类型，那么解析成字符串类型，如果是其他不同的类型范畴，则报错。
- 如果输入类型是同一个类型范畴，则选择该类型的优先级较高的类型。
- 把所有输入转换为所选的类型。如果从给定的输入到所选的类型没有隐式转换则失败。

### 对于 case, 在 ORA 兼容模式下的处理

decode(expr, search1, result1, search2, result2, ..., defresult); 在设置参数sql\_beta\_feature = a\_style\_coerce时，按ORA兼容模式下的处理，将整个表达式最终的返回值类型定为result1的数据类型，或者与result1同类型范畴的更高精度的数据类型。（例如，numeric与int同属数值类型范畴，但numeric比int精度要高，具有更高优先级）。对于CASE WHEN，ORA兼容性下与默认行为相同。

- 如果所有输入都是相同的类型，并且不是unknown类型，那么解析成这种类型。否则，进入后续步骤。

- 将result1的数据类型置为最终的返回值类型preferType，其所属类型范畴为preferCategory。
- 依次考虑result2、result3直至defresult的数据类型。如果其类型范畴也是preferCategory，即与result1具有相同的类型范畴，则判断其精度（优先级）是否高于preferType，如果高于，则将preferType更新为更高精度的数据类型；如果其类型范畴不是preferCategory，则判断其数据类型是否可以隐式转换为preferType，不可以则报错。
- 将最终preferType记录的数据类型作为整个表达式最终的返回值类型；表达式的结果向此类型进行隐式转换。

注1:

为了兼容一种特殊情况，即表示了超大数字的字符类型向数值类型转换的情况，例如 select decode(1, 2, 2, '53465465676465454657567678676')，大数超过了bigint、double等的表示范围。所以，当result1的类型范畴为数值类型，且不满足上述"所有输入都是相同的类型"条件时，将返回值的类型直接置为numeric，以兼容此种特殊情况。

注2:

数值类型的优先级排序: numeric>float8>float4>int8>int4>int2>int1

字符类型的优先级排序: text>varchar=nvarchar2>bpchar>char

日期类型的优先级排序:

timestamptz>timestamp>smalldatetime>date>abstime>timetz>time

日期跨度类型的优先级排序: interval>tinterval>reltime

注3:

ORA兼容模式，当参数set sql\_beta\_feature的值设置为'a\_style\_coerce'时，所支持的隐式类型转换见下图，\代表不需要转换，yes表示支持，空白表示不支持:

|               | bool | int1 | int2 | int4 | int8 | float4 | float8 | numeric | money | char | bpchar | varchar2 | nvarchar2 | text/clob | raw | blob | date | time | timetz | timestamp | timestamptz | smalldatetime | interval | reltime | abstime |     |
|---------------|------|------|------|------|------|--------|--------|---------|-------|------|--------|----------|-----------|-----------|-----|------|------|------|--------|-----------|-------------|---------------|----------|---------|---------|-----|
| bool          | \    |      |      |      |      |        |        |         |       |      |        |          |           |           |     |      |      |      |        |           |             |               |          |         |         |     |
| int1          |      | \    | yes  | yes  | yes  | yes    | yes    | yes     |       | yes  | yes    | yes      | yes       | yes       |     |      |      |      |        |           |             |               |          |         |         |     |
| int2          |      | yes  | \    | yes  | yes  | yes    | yes    | yes     |       | yes  | yes    | yes      | yes       | yes       |     |      |      |      |        |           |             |               |          |         |         |     |
| int4          |      | yes  | yes  | \    | yes  | yes    | yes    | yes     |       | yes  | yes    | yes      | yes       | yes       |     |      |      |      |        |           |             |               |          |         |         |     |
| int8          |      | yes  | yes  | yes  | \    | yes    | yes    | yes     |       | yes  | yes    | yes      | yes       | yes       |     |      |      |      |        |           |             |               |          |         |         |     |
| float4        |      | yes  | yes  | yes  | yes  | \      | yes    | yes     |       | yes  | yes    | yes      | yes       | yes       |     |      |      |      |        |           |             |               |          |         |         |     |
| float8        |      | yes  | yes  | yes  | yes  | yes    | \      | yes     |       | yes  | yes    | yes      | yes       | yes       |     |      |      |      |        |           |             |               |          |         |         |     |
| numeric       |      | yes  | yes  | yes  | yes  | yes    | yes    | \       |       | yes  | yes    | yes      | yes       | yes       |     |      |      |      |        |           |             |               |          |         |         |     |
| money         |      |      |      |      |      |        |        |         | \     |      |        |          |           |           |     |      |      |      |        |           |             |               |          |         |         |     |
| char          |      | yes  | yes  | yes  | yes  | yes    | yes    | yes     |       | \    | yes    | yes      | yes       | yes       |     |      |      |      |        |           |             |               |          |         |         |     |
| bpchar        |      | yes  | yes  | yes  | yes  | yes    | yes    | yes     |       | yes  | \      | yes      | yes       | yes       |     |      |      |      |        |           |             |               |          |         |         |     |
| varchar2      |      | yes  | yes  | yes  | yes  | yes    | yes    | yes     |       | yes  | yes    | \        | yes       | yes       | yes |      |      |      |        |           |             |               |          |         |         |     |
| nvarchar2     |      | yes  | yes  | yes  | yes  | yes    | yes    | yes     |       | yes  | yes    | yes      | \         | yes       |     |      |      |      |        |           |             |               |          |         |         |     |
| text/clob     |      | yes  | yes  | yes  | yes  | yes    | yes    | yes     |       | yes  | yes    | yes      | yes       | \         |     |      |      |      |        |           |             |               |          |         |         |     |
| raw           |      |      |      |      |      |        |        |         |       |      |        | yes      |           | yes       | \   | yes  |      |      |        |           |             |               |          |         |         |     |
| blob          |      |      |      |      |      |        |        |         |       |      |        |          |           |           | yes | \    |      |      |        |           |             |               |          |         |         |     |
| date          |      |      |      |      |      |        |        |         |       |      |        | yes      | yes       | yes       |     |      | \    |      |        | yes       | yes         | yes           |          |         |         | yes |
| time          |      |      |      |      |      |        |        |         |       |      |        |          |           | yes       |     |      |      | \    | yes    |           |             |               |          |         |         |     |
| timetz        |      |      |      |      |      |        |        |         |       |      |        |          |           | yes       |     |      |      |      | \      |           |             |               |          |         |         |     |
| timestamp     |      |      |      |      |      |        |        |         |       |      |        | yes      | yes       | yes       |     |      | yes  |      |        | \         | yes         | yes           |          |         |         | yes |
| timestamptz   |      |      |      |      |      |        |        |         |       |      |        |          |           | yes       |     |      | yes  |      |        | \         | yes         |               |          |         |         | yes |
| smalldatetime |      |      |      |      |      |        |        |         |       |      |        | yes      | yes       | yes       |     |      | yes  |      |        |           | \           |               |          |         |         | yes |
| interval      |      |      |      |      |      |        |        |         |       |      |        | yes      | yes       | yes       |     |      |      |      |        |           |             |               | \        | yes     |         |     |
| reltime       |      |      |      |      |      |        |        |         |       |      |        |          |           | yes       |     |      |      |      |        |           |             |               | yes      | \       |         |     |
| abstime       |      |      |      |      |      |        |        |         |       |      |        |          |           | yes       |     |      | yes  |      |        | yes       | yes         | yes           |          |         |         | \   |

## 示例

示例1：Union中的待定类型解析。这里，unknown类型文本'b'将被解析成text类型。

```
openGauss=# SELECT text 'a' AS "text" UNION SELECT 'b';
text

a
b
(2 rows)
```

示例2：简单Union中的类型解析。文本1.2的类型为numeric，而且integer类型的1可以隐含地转换为numeric，因此使用这个类型。

```
openGauss=# SELECT 1.2 AS "numeric" UNION SELECT 1;
numeric

1
1.2
(2 rows)
```

示例3：转置Union中的类型解析。这里，因为类型real不能被隐含转换成integer，但是integer可以隐含转换成real，那么联合的结果类型将是real。

```
openGauss=# SELECT 1 AS "real" UNION SELECT CAST('2.2' AS REAL);
real

1
2.2
(2 rows)
```

示例4：TD模式下，coalesce参数输入int和varchar类型，那么解析成varchar类型。A模式下会报错。

```
--在A模式下，创建A兼容模式的数据库a_1。
openGauss=# CREATE DATABASE a_1 dbcompatibility = 'A';

--切换数据库为a_1。
openGauss=# \c a_1

--创建表t1。
a_1=# CREATE TABLE t1(a int, b varchar(10));

--查看coalesce参数输入int和varchar类型的查询语句的执行计划。
a_1=# EXPLAIN SELECT coalesce(a, b) FROM t1;
ERROR: COALESCE types integer and character varying cannot be matched
LINE 1: EXPLAIN SELECT coalesce(a, b) FROM t1;
 ^
CONTEXT: referenced column: coalesce

--删除表。
a_1=# DROP TABLE t1;

--切换数据库为openGauss。
a_1=# \c openGauss

--在TD模式下，创建TD兼容模式的数据库td_1。
openGauss=# CREATE DATABASE td_1 dbcompatibility = 'C';

--切换数据库为td_1。
openGauss=# \c td_1

--创建表t2。
td_1=# CREATE TABLE t2(a int, b varchar(10));

--查看coalesce参数输入int和varchar类型的查询语句的执行计划。
td_1=# EXPLAIN VERBOSE select coalesce(a, b) from t2;
 QUERY PLAN

```

```
Data Node Scan (cost=0.00..0.00 rows=0 width=0)
 Output: (COALESCE((t2.a)::character varying, t2.b))
 Node/s: All dbnodes
 Remote query: SELECT COALESCE(a::character varying, b) AS "coalesce" FROM public.t2
(4 rows)

--删除表。
td_1=# DROP TABLE t2;

--切换数据库为openGauss。
td_1=# \c openGauss

--删除A和TD模式的数据库。
openGauss=# DROP DATABASE a_1;
openGauss=# DROP DATABASE td_1;
```

示例5: ORA模式下, 将整个表达式最终的返回值类型定为result1的数据类型, 或者与result1同类型范畴的更高精度的数据类型。

```
--在ORA模式下, 创建ORA兼容模式的数据库ora_1。
openGauss=# CREATE DATABASE ora_1 dbcompatibility = 'A';

--切换数据库为ora_1。
openGauss=# \c ora_1

--开启Decode兼容性参数。
set sql_beta_feature='a_style_coerce';

--创建表t1。
ora_1=# CREATE TABLE t1(c_int int, c_float8 float8, c_char char(10), c_text text, c_date date);

--插入数据。
ora_1=# INSERT INTO t1 VALUES(1, 2, '3', '4', date '12-10-2010');

--result1类型为char, defresult类型为text, text精度更高, 返回值的类型由char更新为text。
ora_1=# SELECT decode(1, 2, c_char, c_text) AS result, pg_typeof(result) FROM t1;
 result | pg_typeof
-----+-----
 4 | text
(1 row)

--result1类型为int, 属于数值类型范畴, 返回值的类型置为numeric。
ora_1=# SELECT decode(1, 2, c_int, c_float8) AS result, pg_typeof(result) FROM t1;
 result | pg_typeof
-----+-----
 2 | numeric
(1 row)

--不存在defresult数据类型向result1数据类型之间的隐式转换, 报错处理。
ora_1=# SELECT decode(1, 2, c_int, c_date) FROM t1;
ERROR: CASE types integer and timestamp without time zone cannot be matched
LINE 1: SELECT decode(1, 2, c_int, c_date) FROM t1;
 ^
CONTEXT: referenced column: c_date

--关闭Decode兼容性参数。
set sql_beta_feature='none';

--删除表。
ora_1=# DROP TABLE t1;
DROP TABLE

--切换数据库为postgres。
ora_1=# \c postgres

--删除ORA模式的数据库。
openGauss=# DROP DATABASE ora_1;
DROP DATABASE
```

## 11.8 全文检索

### 11.8.1 介绍

#### 11.8.1.1 全文检索概述

文本搜索操作符在数据库中已存在多年。GaussDB为文本数据类型提供~、~\*、LIKE和ILIKE操作符；但它们缺乏现代信息系统所要求的许多必要属性。这些缺憾可以通过使用索引及词典进行解决。

文本检索缺乏信息系统所要求的必要属性：

- 没有语义支持，即使是英语。  
由于要识别派生词并不是那么容易，因此正则表达式也不能满足要求。如，satisfies和satisfy，当使用正则表达式寻找satisfy时，并不会查询到包含satisfies的文档。用户可以使用OR搜索多种派生形式，但过程非常繁琐。并且有些词会有上千的派生词，因此容易出错。
- 没有对搜索结果的分类（排序）。当搜索出成千的文档时，查找效率很低。
- 由于没有索引的支持，每一次的搜索需要遍历所有的文档，整体搜索比较缓慢。

使用全文索引可以对文档进行预处理，并且可以使后续的搜索更快速。预处理过程包括：

- 将文档解析成token。  
为每个文档标记不同类别的token是非常有必要的，例如：数字、文字、复合词、电子邮件地址，这样就可以做不同的处理。原则上token的类别依赖于具体的应用，但对于大多数的应用来说，可以使用一组预定义的token类。
- 将token转换为词素。  
词素像token一样是一个字符串，但它已经标准化处理，这样同一个词的不同形式是一样的。例如，标准化通常包括：将大写字母折成小写字母、删除后缀（如英语中的s或者es）。这将允许通过搜索找到同一个词的不同形式，不需要繁琐地输入所有可能的变形样式。同时，这一步通常会删除停用词。这些停用词通常因为太常见而对搜索无用。（总之，token是文档文本的原片段，而词素被认为是有用的索引和搜索词。）GaussDB使用词典执行这一步，且提供了各种标准的词典。
- 保存搜索优化后的预处理文档。  
比如，每个文档可以呈现为标准化词素的有序组合。伴随词素，通常还需要存储词素位置信息以用于邻近排序。因此文档包含的查询词越密集其排序越高。

词典能够对token如何标准化做到细粒度控制。使用合适的词典，可以定义不被索引的停用词。

数据类型tsvector用于存储预处理文档，tsquery用于存储查询条件，详细请参见[文本搜索类型](#)。为这些数据类型提供的函数和操作符请参见[文本检索函数和操作符](#)。其中最重要的是匹配运算符@@，将在[基本文本匹配](#)中介绍。

#### 11.8.1.2 文档概念

文档是全文搜索系统的搜索单元，例如：杂志上的一篇文章或电子邮件消息。文本搜索引擎必须能够解析文档，而且可以存储父文档的关联词素（关键词）。后续，这些关联词素用来搜索包含查询词的文档。

在GaussDB中，文档通常是一个数据库表中一行的文本字段，或者这些字段的可能组合（级联）。文档可能存储在多个表中或者需动态获取。换句话说，一个文档由被索引化的不同部分构成，因此无法存储为一个整体。比如：

```
openGauss=# SELECT d_dow || '-' || d_dom || '-' || d_fy_week_seq AS identify_serials FROM tpcls.date_dim
WHERE d_fy_week_seq = 1;
identify_serials

5-6-1
0-8-1
2-3-1
3-4-1
4-5-1
1-2-1
6-7-1
(7 rows)
```

### 须知

实际上，在这些示例查询中，应该使用`coalesce`防止一个独立的NULL属性导致整个文档的NULL结果。

另外一种可能是：文档在文件系统中作为简单的文本文件存储。在这种情况下，数据库可以用于存储全文索引并且执行搜索，同时可以使用一些唯一标识从文件系统中检索文档。然而，从数据库外部检索文件需要拥有系统管理员权限或者特殊函数支持。因此，还是将所有数据保存在数据库中比较方便。同时，将所有数据保存在数据库中可以方便地访问文档元数据以便于索引和显示。

为了实现文本搜索目的，必须将每个文档减少至预处理后的`tsvector`格式。搜索和相关性排序都是在`tsvector`形式的文档上执行的。原始文档只有在被选中要呈现给用户时才会被检索。因此，我们常将`tsvector`说成文档，但是很显然其实它只是完整文档的一种紧凑表示。

### 11.8.1.3 基本文本匹配

GaussDB的全文检索基于匹配算子`@@`，当一个`tsvector`(document)匹配到一个`tsquery`(query)时，则返回`true`。其中，`tsvector`(document)和`tsquery`(query)两种数据类型可以任意排序。

```
openGauss=# SELECT 'a fat cat sat on a mat and ate a fat rat'::tsvector @@ 'cat & rat'::tsquery AS RESULT;
result

t
(1 row)
openGauss=# SELECT 'fat & cow'::tsquery @@ 'a fat cat sat on a mat and ate a fat rat'::tsvector AS RESULT;
result

f
(1 row)
```

正如上面例子表明，`tsquery`不仅是文本，且比`tsvector`包含的要多。`tsquery`包含已经标注化为词条的搜索词，同时可能是使用AND、OR、或NOT操作符连接的多个术语。详细请参见[文本搜索类型](#)。函数`to_tsquery`和`plainto_tsquery`对于将用户书写文本转换成适合的`tsquery`是非常有用的，比如将文本中的词标准化。类似地，`to_tsvector`用于解析和标准化文档字符串。因此，实际中文本搜索匹配看起来更像这样：

```
openGauss=# SELECT to_tsvector('fat cats ate fat rats') @@ to_tsquery('fat & rat') AS RESULT;
result

```

```
t
(1 row)
```

需要注意的是，下面这种方式是不可行的：

```
openGauss=# SELECT 'fat cats ate fat rats'::tsvector @@ to_tsquery('fat & rat')AS RESULT;
result

f
(1 row)
```

由于tsvector没有对rats进行标准化，所以rats不匹配rat。

@@操作符也支持text输入，允许一个文本字符串的显示转换为tsvector或者在简单情况下忽略tsquery。可用形式是：

```
tsvector @@ tsquery
tsquery @@ tsvector
text @@ tsquery
text @@ text
```

我们已经看到了前面两种，形式text @@ tsquery等价于to\_tsvector(text) @@ tsquery，而text @@ text等价于to\_tsvector(text) @@ plainto\_tsquery(text)。

### 11.8.1.4 分词器

全文检索功能还可以做更多事情：忽略索引某个词（停用词），处理同义词和使用复杂解析，例如：不仅基于空格的解析。这些功能通过文本搜索分词器控制。GaussDB支持多语言的预定义的分词器，并且可以创建分词器（gsqsl的\dF命令显示了所有可用分词器）。

在安装期间选择一个合适的分词器，并且在postgresql.conf中相应的设置default\_text\_search\_config。如果为了整个数据库使用同一个文本搜索分词器可以使用postgresql.conf中的值。如果需要在数据库中使用不同分词器，可以使用ALTER DATABASE ... SET在任一数据库进行配置。用户也可以在每个会话中设置default\_text\_search\_config。

每个依赖于分词器的文本搜索函数有一个可选的配置参数，用以明确声明所使用的分词器。仅当忽略这个参数的时候，才使用default\_text\_search\_config。

为了更方便的建立自定义文本搜索分词器，可以通过简单的数据库对象建立分词器。GaussDB文本搜索功能提供了四种类型与分词器相关的数据库对象：

- 文本搜索解析器将文档分解为token，并且分类每个token（例如：词和数字）。
- 文本搜索词典将token转换成规范格式并且丢弃停用词。
- 文本搜索模板提供潜在的词典功能：一个词典指定一个模板，并且为模板设置参数。
- 文本搜索分词器选择一个解析器，并且使用一系列词典规范化语法分析器产生的token。

## 11.8.2 表和索引

### 11.8.2.1 搜索表

在不使用索引的情况下也可以进行全文检索。

- 一个简单查询：将body字段中包含america的每一行打印出来。

```
openGauss=# DROP SCHEMA IF EXISTS tsearch CASCADE;

openGauss=# CREATE SCHEMA tsearch;

openGauss=# CREATE TABLE tsearch.pgweb(id int, body text, title text, last_mod_date date);

openGauss=# INSERT INTO tsearch.pgweb VALUES(1, 'China, officially the People's Republic of China (PRC), located in Asia, is the world's most populous state.', 'China', '2010-1-1');

openGauss=# INSERT INTO tsearch.pgweb VALUES(2, 'America is a rock band, formed in England in 1970 by multi-instrumentalists Dewey Bunnell, Dan Peek, and Gerry Beckley.', 'America', '2010-1-1');

openGauss=# INSERT INTO tsearch.pgweb VALUES(3, 'England is a country that is part of the United Kingdom. It shares land borders with Scotland to the north and Wales to the west.', 'England', '2010-1-1');

openGauss=# INSERT INTO tsearch.pgweb VALUES(4, 'Australia, officially the Commonwealth of Australia, is a country comprising the mainland of the Australian continent, the island of Tasmania, and numerous smaller islands.', 'Australia', '2010-1-1');

openGauss=# INSERT INTO tsearch.pgweb VALUES(6, 'Japan is an island country in East Asia.', 'Japan', '2010-1-1');

openGauss=# INSERT INTO tsearch.pgweb VALUES(7, 'Germany, officially the Federal Republic of Germany, is a sovereign state and federal parliamentary republic in central-western Europe.', 'Germany', '2010-1-1');

openGauss=# INSERT INTO tsearch.pgweb VALUES(8, 'France, is a sovereign state comprising territory in western Europe and several overseas regions and territories.', 'France', '2010-1-1');

openGauss=# INSERT INTO tsearch.pgweb VALUES(9, 'Italy officially the Italian Republic, is a unitary parliamentary republic in Europe.', 'Italy', '2010-1-1');

openGauss=# INSERT INTO tsearch.pgweb VALUES(10, 'India, officially the Republic of India, is a country in South Asia.', 'India', '2010-1-1');

openGauss=# INSERT INTO tsearch.pgweb VALUES(11, 'Brazil, officially the Federative Republic of Brazil, is the largest country in both South America and Latin America.', 'Brazil', '2010-1-1');

openGauss=# INSERT INTO tsearch.pgweb VALUES(12, 'Canada is a country in the northern half of North America.', 'Canada', '2010-1-1');

openGauss=# INSERT INTO tsearch.pgweb VALUES(13, 'Mexico, officially the United Mexican States, is a federal republic in the southern part of North America.', 'Mexico', '2010-1-1');

openGauss=# SELECT id, body, title FROM tsearch.pgweb WHERE to_tsvector('english', body) @@ to_tsquery('english', 'america');
 id | body | title
----+-----+-----
-----+-----+-----
 2 | America is a rock band, formed in England in 1970 by multi-instrumentalists Dewey Bunnell, Dan Peek, and Gerry Beckley. | America
 11 | Brazil, officially the Federative Republic of Brazil, is the largest country in both South America and Latin America. | Brazil
 12 | Canada is a country in the northern half of North America. | Canada
 13 | Mexico, officially the United Mexican States, is a federal republic in the southern part of North America. | Mexico
(4 rows)
```

像America这样的相关词也会被找到，因为这些词都被处理成了相同标准的词条。上面的查询指定english配置来解析和规范化字符串。当然也可以省略此配置，通过default\_text\_search\_config进行配置设置：

```
openGauss=# SHOW default_text_search_config;
 default_text_search_config

 pg_catalog.english
(1 row)
```



```
openGauss=# SELECT id, body, title FROM tsearch.pgweb WHERE to_tsvector(body) @@
to_tsquery('america');
```

```
id | body | title
```

```

```

```
+-----+-----+-----
```

```
2 | America is a rock band, formed in England in 1970 by multi-instrumentalists Dewey Bunnell, Dan
Peek, and Gerry Beckley. | America
```

```
11 | Brazil, officially the Federative Republic of Brazil, is the largest country in both South America
and Latin America. | Brazil
```

```
12 | Canada is a country in the northern half of North
```

```
America. | Canada
```

```
13 | Mexico, officially the United Mexican States, is a federal republic in the southern part of North
America. | Mexico
```

```
(4 rows)
```

- 一个复杂查询：检索出在title或者body字段中包含north和america的最近10篇文章：

```
openGauss=# SELECT title FROM tsearch.pgweb WHERE to_tsvector(title || ' ' || body) @@
to_tsquery('north & america') ORDER BY last_mod_date DESC LIMIT 10;
```

```
title
```

```

```

```
Canada
```

```
Mexico
```

```
(2 rows)
```

为了清晰，举例中没有调用coalesce函数在两个字段中查找包含NULL的行。

以上例子均在没有索引的情况下进行查询。对于大多数应用程序来说，这个方法很慢。因此除了偶尔的特定搜索，文本搜索在实际使用中通常需要创建索引。

### 11.8.2.2 创建索引

为了加速文本搜索，可以创建GIN索引。

```
openGauss=# CREATE INDEX pgweb_idx_1 ON tsearch.pgweb USING gin(to_tsvector('english', body));
```

to\_tsvector()函数有两个版本。只输一个参数的版本和输两个参数的版本。只输一个参数时，系统默认采用default\_text\_search\_config所指定的分词器。

请注意：创建索引时必须使用to\_tsvector的两参数版本。只有指定了分词器名称的全文检索函数才可以在索引表达式中使用。这是因为索引的内容必须不受default\_text\_search\_config的影响，否则索引内容可能不一致。由于default\_text\_search\_config的值可以随时调整，从而导致不同条目生成的tsvector采用了不同的分词器，并且没有办法区分究竟使用了哪个分词器。正确地转储和恢复这样的索引也是不可能的。

因为在上述创建索引中to\_tsvector使用了两个参数，只有当查询时也使用了两个参数，且参数值与索引中相同时，才会使用该索引。也就是说，WHERE to\_tsvector('english', body) @@ 'a & b' 可以使用索引，但WHERE to\_tsvector(body) @@ 'a & b'不能使用索引。这确保只使用这样的索引——索引各条目是使用相同的分词器创建的。

索引中的分词器名称由另一列指定时可以建立更复杂的表达式索引。例如：

```
openGauss=# CREATE INDEX pgweb_idx_2 ON tsearch.pgweb USING gin(to_tsvector('ngram', body));
```

其中body是pgweb表中的一列。当对索引的各条目使用了哪个分词器进行记录时，允许在同一索引中存在混合分词器。在某些场景下这将是有益的。例如，文档集合中包含不同语言的文档时。再次强调，打算使用索引的查询必须措辞匹配，例如，WHERE to\_tsvector(config\_name, body) @@ 'a & b'与索引中的to\_tsvector措辞匹配。

索引甚至可以连接列：

```
openGauss=# CREATE INDEX pgweb_idx_3 ON tsearch.pgweb USING gin(to_tsvector('english', title || ' ' || body));
```

另一个方法是创建一个单独的tsvector列控制to\_tsvector的输出。下面的例子是title和body的连接，当其它是NULL的时候，使用coalesce确保一个字段仍然会被索引：

```
openGauss=# ALTER TABLE tsearch.pgweb ADD COLUMN textsearchable_index_col tsvector;
openGauss=# UPDATE tsearch.pgweb SET textsearchable_index_col = to_tsvector('english', coalesce(title, '') || ' ' || coalesce(body, ''));
```

然后为加速搜索创建一个GIN索引：

```
openGauss=# CREATE INDEX textsearch_idx_4 ON tsearch.pgweb USING gin(textsearchable_index_col);
```

现在，就可以执行一个快速全文搜索了：

```
openGauss=# SELECT title
FROM tsearch.pgweb
WHERE textsearchable_index_col @@ to_tsquery('north & america')
ORDER BY last_mod_date DESC
LIMIT 10;

title

Canada
Mexico
(2 rows)
```

相比于一个表达式索引，单独列方法的一个优势是：它没有必要在查询时明确指定分词器以便能使用索引。正如上面例子所示，查询可以依赖于default\_text\_search\_config。另一个优势是搜索比较快速，因为它没有必要重新利用to\_tsvector调用来验证索引匹配。表达式索引方法更容易建立，且它需要较少的磁盘空间，因为tsvector形式没有明确存储。

### 11.8.2.3 索引使用约束

下面是一个使用索引的例子：

```
openGauss=# create table table1 (c_int int,c_bigint bigint,c_varchar varchar,c_text text)
with(orientation=row);

openGauss=# create text search configuration ts_conf_1(parser=POUND);
openGauss=# create text search configuration ts_conf_2(parser=POUND) with(split_flag='%');

openGauss=# set default_text_search_config='ts_conf_1';
openGauss=# create index idx1 on table1 using gin(to_tsvector(c_text));

openGauss=# set default_text_search_config='ts_conf_2';
openGauss=# create index idx2 on table1 using gin(to_tsvector(c_text));

openGauss=# select c_varchar,to_tsvector(c_varchar) from table1 where to_tsvector(c_text) @@
plainto_tsquery('¥#@……&**) and to_tsvector(c_text) @@ plainto_tsquery('某公司') and c_varchar is
not null order by 1 desc limit 3;
```

该例子的关键点是表table1的同一个列c\_text上建立了两个gin索引：idx1和idx2，但这两个索引是在不同default\_text\_search\_config的设置下建立的。该例子和同一张表的同一个列上建立普通索引的不同之处在于：

- gin索引使用了不同的parser（即分隔符不同），那么idx1和idx2的索引数据是不同的；
- 在同一张表的同一个列上建立的多个普通索引的索引数据是相同的。

因此当执行同一个查询时，使用idx1和idx2查询出的结果是不同的。

## 使用约束

通过上面的例子，索引使用满足如下条件时：

- 在同一个表的同一个列上建立了多个gin索引；
- 这些gin索引使用了不同的parser（即分隔符不同）；
- 在查询中使用了该列，且执行计划中使用索引进行扫描；

为了避免使用不同gin索引导致查询结果不同的问题，需要保证在物理表的一列上只有一个gin索引可用。

## 11.8.3 控制文本搜索

### 11.8.3.1 解析文档

GaussDB中提供了to\_tsvector函数把文档处理成tsvector数据类型。

```
to_tsvector([config regconfig,] document text) returns tsvector
```

to\_tsvector将文本文档解析为token，再将token简化到词素，并返回一个tsvector。其中tsvector中列出了词素及它们在文档中的位置。文档是根据指定的或默认的文本搜索分词器进行处理的。这里有一个简单的例子：

```
openGauss=# SELECT to_tsvector('english', 'a fat cat sat on a mat - it ate a fat rats');
 to_tsvector

'ate':9 'cat':3 'fat':2,11 'mat':7 'rat':12 'sat':4
```

通过以上例子可发现结果tsvector不包含词a、on或者it，rats变成rat，并且忽略标点符号-。

to\_tsvector函数内部调用一个解析器，将文档的文本分解成token并给每个token指定一个类型。对于每个token，有一系列词典可供查询。词典系列因token类型的不同而不同。识别token的第一本词典将发出一个或多个标准词素来表示token。例如：

- rats变成rat因为词典认为词rats是rat的复数形式。
- 有些词被作为停用词（请参考[停用词](#)），这样它们就会被忽略，因为它们出现得太频繁以致于搜索中没有用处。比如例子中的a、on和it。
- 如果没有词典识别token，那么它也被忽略。在这个例子中，符号“-”被忽略，因为词典没有给它分配token类型（空间符号），即空间记号永远不会被索引。

语法解析器、词典和要索引的token类型由选定的文本搜索分词器决定。可以在同一个数据库中有多种不同的分词器，以及提供各种语言的预定义分词器。在以上例子中，使用缺省分词器english。

函数setweight可以给tsvector的记录加权重，权重是字母A、B、C、D之一。这通常用于标记来自文档不同部分的记录，比如标题、正文。之后，这些信息可以用于排序搜索结果。

因为to\_tsvector(NULL)会返回空，当字段可能是空的时候，建议使用coalesce。以下是推荐的为结构化文档创建tsvector的方法：

```
openGauss=# CREATE TABLE tsearch.tt (id int, title text, keyword text, abstract text, body text, ti tsvector);
openGauss=# INSERT INTO tsearch.tt(id, title, keyword, abstract, body) VALUES (1, 'China', 'Beijing',
'China','China, officially the People's Republic of China (PRC), located in Asia, is the world's most populous
state.');
```

```
openGauss=# UPDATE tsearch.tt SET ti =
 setweight(to_tsvector(coalesce(title,'')), 'A') ||
 setweight(to_tsvector(coalesce(keyword,'')), 'B') ||
 setweight(to_tsvector(coalesce(abstract,'')), 'C') ||
 setweight(to_tsvector(coalesce(body,'')), 'D');
openGauss=# DROP TABLE tsearch.tt;
```

上例使用setweight标记已完成的tsvector中的每个词的来源，并且使用tsvector连接操作符||合并标记过的tsvector值，[处理tsvector](#)一节详细介绍了这些操作。

### 11.8.3.2 解析查询

GaussDB提供了函数to\_tsquery和plainto\_tsquery将查询转换为tsquery数据类型，to\_tsquery提供比plainto\_tsquery更多的功能，但对其输入要求更严格。

**to\_tsquery([ config regconfig, ] querytext text) returns tsquery**

to\_tsquery从querytext中创建一个tsquery，querytext必须由布尔运算符&（AND），|（OR）和!（NOT）分割的单个token组成。这些运算符可以用圆括弧分组。换句话说，to\_tsquery输入必须遵循tsquery输入的通用规则，具体请参见[文本搜索类型](#)。不同的是基本tsquery以token表面值作为输入，而to\_tsquery使用指定或默认分词器将每个token标准化成词素，并依据分词器丢弃属于停用词的token。例如：

```
openGauss=# SELECT to_tsquery('english', 'The & Fat & Rats');
to_tsquery

'fat' & 'rat'
(1 row)
```

像在基本tsquery中的输入一样，weight(s)可以附加到每个词素来限制它只匹配那些有相同weight(s)的tsvector词素。比如：

```
openGauss=# SELECT to_tsquery('english', 'Fat | Rats:AB');
to_tsquery

'fat' | 'rat':AB
(1 row)
```

同时，\*也可以附加到词素来指定前缀匹配：

```
openGauss=# SELECT to_tsquery('supern:*A & star:A*B');
to_tsquery

'supern':*A & 'star':*AB
(1 row)
```

这样的词素将匹配tsquery中指定字符串和权重的项。

**plainto\_tsquery([ config regconfig, ] querytext text) returns tsquery**

plainto\_tsquery将未格式化的文本querytext变换为tsquery。类似于to\_tsvector，文本被解析并且标准化，然后在存在的词之间插入&（AND）布尔算子。

比如：

```
openGauss=# SELECT plainto_tsquery('english', 'The Fat Rats');
plainto_tsquery

'fat' & 'rat'
(1 row)
```

请注意，plainto\_tsquery无法识别布尔运算符、权重标签，或在其输入中的前缀匹配标签：

```
openGauss=# SELECT plainto_tsquery('english', 'The Fat & Rats:C');
plainto_tsquery
```

```

'fat' & 'rat' & 'c'
(1 row)
```

在这里，所有输入的标点符号作为空格符号丢弃。

### 11.8.3.3 排序查询结果

排序试图针对特定查询衡量文档的相关度，从而将众多的匹配文档中相关度最高的文档排在最前。GaussDB提供了两个预置的排序函数。函数考虑了词法，距离，和结构信息；也就是，他们考虑查询词在文档中出现的频率、紧密程度、以及他们出现的地方在文档中的重要性。然而，相关性的概念是模糊的，并且是跟应用强相关的。不同的应用程序可能需要额外的信息来排序，比如，文档的修改时间，内置的排序函数等。也可以开发自己的排序函数或者采用附加因素组合这些排序函数的结果来满足特定需求。

两个预置的排序函数：

```
ts_rank([weights float4[],] vector tsvector, query tsquery [, normalization integer]) returns float4
```

基于词素匹配率对vector进行排序：

```
ts_rank_cd([weights float4[],] vector tsvector, query tsquery [, normalization integer]) returns float4
```

该函数需要位置信息的输入。因此它不能在“剥离”tsvector值的情况下运行—它将总是返回零。

对于这两个函数，可选的weights参数提供给词加权重的能力，词的权重大小取决于所加的权重。权重阵列指定在排序时为每类词汇加多大的权重。

```
{D-weight, C-weight, B-weight, A-weight}
```

如果没有提供weights，则使用缺省值：{0.1, 0.2, 0.4, 1.0}。

通常的权重是用来标记文档特殊领域的词，如标题或最初的摘要，所以相对于文章主体中的词它们有着更高或更低的重要性。

由于较长的文档有更多的机会包含查询词，因此有必要考虑文档的大小。例如，包含有5个搜索词的一百字文档比包含有5个搜索词的一千字文档相关性更高。两个预置的排序函数都采用了一个整型的标准化选项来定义文档长度是否影响排序及如何影响。这个整型选项控制多个行为，所以它是一个屏蔽字：可以使用|指定一个或多个行为（例如，2|4）。

- 0（缺省）表示：跟长度大小没有关系
- 1表示：排名（rank）除以（文档长度的对数+1）
- 2表示：排名除以文档的长度
- 4表示：排名除以两个扩展词间的调和平均距离。只能使用ts\_rank\_cd实现
- 8表示：排名除以文档中单独词的数量
- 16表示：排名除以单独词数量的对数+1
- 32表示：排名除以排名本身+1

当指定多个标志位时，会按照所列的顺序依次进行转换。

需要特别注意的是，排序函数不使用任何全局信息，所以不可能产生一个某些情况下需要的1%或100%的理想标准值。标准化选项32 (rank/(rank+1))可用于所有规模的从零到一之间的排序，当然，这只是一个表面变化；它不会影响搜索结果的排序。

下面是一个例子，仅选择排名前十的匹配：

```
openGauss=# SELECT id, title, ts_rank_cd(to_tsvector(body), query) AS rank
FROM tsearch.pgweb, to_tsquery('america') query
WHERE query @@ to_tsvector(body)
ORDER BY rank DESC
LIMIT 10;
 id | title | rank
-----+-----+-----
 2 | America | .1
 11 | Brazil | .2
 12 | Canada | .1
 13 | Mexico | .1
(4 rows)
```

这是使用标准化排序的相同例子：

```
openGauss=# SELECT id, title, ts_rank_cd(to_tsvector(body), query, 32 /* rank/(rank+1) */) AS rank
FROM tsearch.pgweb, to_tsquery('america') query
WHERE query @@ to_tsvector(body)
ORDER BY rank DESC
LIMIT 10;
 id | title | rank
-----+-----+-----
 2 | America | .0909091
 11 | Brazil | .166667
 12 | Canada | .0909091
 13 | Mexico | .0909091
(4 rows)
```

下面是使用中文分词法排序查询的例子：

```
openGauss=# CREATE TABLE tsearch.ts_ngram(id int, body text);
openGauss=# INSERT INTO tsearch.ts_ngram VALUES(1, '中文');
openGauss=# INSERT INTO tsearch.ts_ngram VALUES(2, '中文检索');
openGauss=# INSERT INTO tsearch.ts_ngram VALUES(3, '检索中文');
--精确匹配
openGauss=# SELECT id, body, ts_rank_cd(to_tsvector('ngram',body), query) AS rank FROM
tsearch.ts_ngram, to_tsquery('中文') query WHERE query @@ to_tsvector(body);
 id | body | rank
-----+-----+-----
 1 | 中文 | .1
(1 row)

--模糊匹配
openGauss=# SELECT id, body, ts_rank_cd(to_tsvector('ngram',body), query) AS rank FROM
tsearch.ts_ngram, to_tsquery('中文') query WHERE query @@ to_tsvector('ngram',body);
 id | body | rank
-----+-----+-----
 1 | 中文 | .1
 2 | 中文检索 | .1
 3 | 检索中文 | .1
(3 rows)
```

排序要遍历每个匹配的tsvector，因此资源消耗多，可能会因为I/O限制导致排序慢。可是这是很难避免的，因为实际查询中通常会有大量的匹配。

### 11.8.3.4 高亮搜索结果

搜索结果的理想显示是：列出每篇文档中与搜索相关的部分，并标识为什么与查询相关。搜索引擎能够显示标识了搜索词的文档片段。GaussDB提供了函数ts\_headline支持这部分功能。

```
ts_headline([config regconfig,] document text, query tsquery [, options text]) returns text
```

ts\_headline的输入是带有查询条件的文档，其返回文档中的摘录，在摘录中查询词是高亮显示的。用来解析文档的分词器由config参数指定。如果省略config，则使用default\_text\_search\_config的值所指定的分词器。

指定options字符串时，需由一个或多个option=value对组成，且必须用逗号分隔。options可以是下面的选项：

- StartSel, StopSel: 分隔文档中出现的查询词，以区别于其他摘录词。当包含有空格或逗号时，必须用双引号将字符串引起来。
- MaxWords, MinWords: 定义摘录的最长和最短值。
- ShortWord: 在摘录的开始和结束会丢弃此长度或更短的词。默认值3会消除常见的英语冠词。
- HighlightAll: 布尔标志。如果为真，整个文档将作为摘录。忽略前面三个参数的值。
- MaxFragments: 要显示的文本摘录或片段的最大数量。默认值0表示选择非片段的摘录生成方法。大于0的值表示选择基于片段的摘录生成。此方法查找带有尽可能多查询词的文本片段，并显示查询词周围的上下文片段。因此，查询词临近每个片段的中间，且查询词两边都有词。每个片段至多有MaxWords，并且长度为ShortWord或更短的词在每一个片段开始和结束被丢弃。如果在文档中没有找到所有的查询词，则文档中开头将显示MinWords单片段。
- FragmentDelimiter: 当有一个以上的片段时，通过该字符串分隔这些片段。

不声明选项时，采用下面的缺省值：

```
StartSel=, StopSel=,
MaxWords=35, MinWords=15, ShortWord=3, HighlightAll=FALSE,
MaxFragments=0, FragmentDelimiter=" ... "
```

例如：

```
openGauss=# SELECT ts_headline('english',
'The most common type of search
is to find all documents containing given query terms
and return them in order of their similarity to the
query.',
to_tsquery('english', 'query & similarity'));
 ts_headline

containing given query terms
and return them in order of their similarity to the
query.
(1 row)

openGauss=# SELECT ts_headline('english',
'The most common type of search
is to find all documents containing given query terms
and return them in order of their similarity to the
query.',
to_tsquery('english', 'query & similarity'),
'StartSel = <, StopSel = >');
 ts_headline

containing given <query> terms
and return them in order of their <similarity> to the
<query>.
(1 row)
```

ts\_headline使用原始文档，而不是tsvector摘录，因此使用起来会慢，应慎重使用。

## 11.8.4 附加功能

### 11.8.4.1 处理 tsvector

GaussDB提供了用来操作tsvector类型的函数和操作符。

- `tsvector || tsvector`  
`tsvector`连接操作符返回一个新的`tsvector`类型，它综合了两个`tsvector`中词素和位置信息，并保留词素的位置信息和权重标签。右侧的`tsvector`的起始位置位于左侧`tsvector`的最后位置，因此，新生成的`tsvector`几乎等同于将两个原始文档字符串连接后进行`to_tsvector`操作。（这个等价是不准确的，因为任何从左边`tsvector`中删除的停用词都不会影响结果，但是，在使用文本连接时，则会影响词素在右侧`tsvector`中的位置。）  
相较于对文本进行连接后再执行`to_tsvector`操作，使用`tsvector`类型进行连接操作的优势在于，可以对文档的不同部分使用不同配置进行解析。因为`setweight`函数会对给定的`tsvector`中的语素进行统一设置，如果想要对文档的不同部分设置不同的权重，需要在连接之前对文本进行解析和权重设置。
- `setweight(vector tsvector, weight "char") returns tsvector`  
`setweight`返回一个输入`tsvector`的副本，其中每一个位置都使用给定的权重做了标记。权值可以为A、B、C或D（D是`tsvector`副本的默认权重，并且不在输出中呈现）。当对`tsvector`进行连接操作时，这些权重标签将会被保留，文档不同部分以不同的权重进行排序。

#### 须知

权重标签作用于位置，而不是词素。如果传入的`tsvector`已经被剥离了位置信息，那么`setweight`函数将什么都不做。

- `length(vector tsvector) returns integer`  
返回`vector`中的词素的数量。
- `strip(vector tsvector) returns tsvector`  
返回一个`tsvector`类型，其中包含输入的`tsvector`的同义词，但不包含任何位置和权重信息。虽然在相关性排序中，这里返回的`tsvector`要比未拆分的`tsvector`的作用小很多，但它通常都比未拆分的`tsvector`小的多。

### 11.8.4.2 处理查询

GaussDB提供了函数和操作符用来操作`tsquery`类型的查询。

- `tsquery && tsquery`  
返回两个给定查询`tsquery`的与结果。
- `tsquery || tsquery`  
返回两个给定查询`tsquery`的或结果。
- `!! tsquery`  
返回给定查询`tsquery`的非结果。
- `numnode(query tsquery) returns integer`  
返回`tsquery`中的节点数目（词素加操作符），这个函数在检查查询是否有效（返回值大于0），或者只包含停用词（返回值等于0）时，是有用的。例如：

```
openGauss=# SELECT numnode(plainto_tsquery('the any'));
NOTICE: text-search query contains only stop words or doesn't contain lexemes, ignored
CONTEXT: referenced column: numnode
 numnode

 0
```



```
openGauss=# SELECT numnode('foo & bar'::tsquery);
numnode

3
```

- querytree(query tsquery) returns text

返回可用于索引搜索的tsquery部分，该函数对于检测非索引查询是有用的（例如只包含停用词或否定项）。例如：

```
openGauss=# SELECT querytree(to_tsquery('!defined'));
querytree

T
(1 row)
```

### 11.8.4.3 查询重写

ts\_rewrite函数族可以从tsquery中搜索一个特定的目标子查询，并在该子查询每次出现的地方都替换为另一个子查询。实际上这只是通过字串替换而得到的一个特定tsquery版本。目标子查询和替换查询组合起来可以被认为是一个重写规则。一组类似的重写规则可以为搜索提供强大的帮助。例如，可以使用同义词扩大搜索范围（例如，new york, big apple, nyc, gotham）或限制搜索范围在用户直接感兴趣的热点话题上。

- ts\_rewrite (query tsquery, target tsquery, substitute tsquery) returns tsquery  
ts\_rewrite的这种形式只适用于一个单一的重写规则：任何出现目标子查询的地方都被无条件替换。例如：

```
openGauss=# SELECT ts_rewrite('a & b'::tsquery, 'a'::tsquery, 'c'::tsquery);
ts_rewrite

'b' & 'c'
```

- ts\_rewrite (query tsquery, select text) returns tsquery

ts\_rewrite的这种形式接受一个起始查询和SQL查询命令。这里的查询命令是文本字符串形式，必须产生两个tsquery列。查询结果的每一行，第一个字段的值（目标子查询）都会被第二个字段（替代子查询）替换。

#### 说明

当多个规则需要重写时，重写顺序非常重要；因此在实践中需要使用ORDER BY将源查询按照某些字段进行排序。

例如：举一个现实生活中天文学上的例子。我们将使用表驱动的重写规则扩大supernovae的查询范围：

```
openGauss=# CREATE TABLE tsearch.aliases (id int, t tsquery, s tsquery);

openGauss=# INSERT INTO tsearch.aliases VALUES(1, to_tsquery('supernovae'),
to_tsquery('supernovae|sn'));

openGauss=# SELECT ts_rewrite(to_tsquery('supernovae & crab'), 'SELECT t, s FROM tsearch.aliases');

ts_rewrite

'crab' & ('supernova' | 'sn')
```

可以通过更新表修改重写规则：

```
openGauss=# UPDATE tsearch.aliases
SET s = to_tsquery('supernovae|sn & !nebulae')
WHERE t = to_tsquery('supernovae');

openGauss=# SELECT ts_rewrite(to_tsquery('supernovae & crab'), 'SELECT t, s FROM tsearch.aliases');

ts_rewrite

'crab' & ('supernova' | 'sn' & '!nebula')
```

需要重写的规则越多，重写操作就越慢。因为它要检查每一个可能匹配的规则。为了过滤明显的非候选规则，可以使用tsquery类型的操作符来实现。在下面的例子中，我们只选择那些可能与原始查询匹配的规则：

```
openGauss=# SELECT ts_rewrite('a & b'::tsquery, 'SELECT t,s FROM tsearch.aliases WHERE "a &
b"::tsquery @> t');
ts_rewrite

'b' & 'a'
(1 row)
openGauss=# DROP TABLE tsearch.aliases;
```

#### 11.8.4.4 收集文献统计

函数ts\_stat可用于检查配置和查找候选停用词。

```
ts_stat(sqlquery text, [weights text,]
OUT word text, OUT ndoc integer,
OUT nentry integer) returns setof record
```

sqlquery是一个包含SQL查询语句的文本，该SQL查询将返回一个tsvector。ts\_stat执行SQL查询语句并返回一个包含tsvector中每一个不同的语素（词）的统计信息。返回信息包括：

- word text: 词素。
- ndoc integer: 词素在文档（tsvector）中的编号。
- nentry integer: 词素出现的频率。

如果设置了权重条件，只有标记了对应权重的词素才会统计频率。例如，在一个文档集中检索使用频率最高的十个单词：

```
openGauss=# SELECT * FROM ts_stat('SELECT to_tsvector("english", sr_reason_sk) FROM
tpcds.store_returns WHERE sr_customer_sk < 10') ORDER BY nentry DESC, ndoc DESC, word LIMIT 10;
 word | ndoc | nentry
-----+-----+-----
 32 | 2 | 2
 33 | 2 | 2
 1 | 1 | 1
 10 | 1 | 1
 13 | 1 | 1
 14 | 1 | 1
 15 | 1 | 1
 17 | 1 | 1
 20 | 1 | 1
 22 | 1 | 1
(10 rows)
```

同样的情况，但是只计算权重为A或者B的单词使用频率：

```
openGauss=# SELECT * FROM ts_stat('SELECT to_tsvector("english", sr_reason_sk) FROM
tpcds.store_returns WHERE sr_customer_sk < 10, 'a') ORDER BY nentry DESC, ndoc DESC, word LIMIT 10;
 word | ndoc | nentry
-----+-----+-----
(0 rows)
```

### 11.8.5 解析器

文本搜索解析器负责将原档文本分解为多个token，并标识每个token的类型。这里的类型集由解析器本身定义。注意，解析器并不修改文本，它只是确定合理的单词边界。由于这一限制，人们更需要定制词典，而不是为每个应用程序定制解析器。

目前GaussDB提供了三个内置的解析器，分别为pg\_catalog.default/pg\_catalog.ngram/pg\_catalog.pound，其中pg\_catalog.default适用于英文分词场

景，pg\_catalog.ngram/pg\_catalog.pound是为了支持中文全文检索功能新增的两种解析器，适用于中文及中英混合分词场景。

内置解析器pg\_catalog.default，它能识别23种token类型，显示在表11-92中。

表 11-92 默认解析器类型

| 别名              | 描述                                       | 示例                                                       |
|-----------------|------------------------------------------|----------------------------------------------------------|
| asciiword       | Word, all ASCII letters                  | elephant                                                 |
| word            | Word, all letters                        | mañana                                                   |
| numword         | Word, letters and digits                 | beta1                                                    |
| asciihword      | Hyphenated word, all ASCII               | up-to-date                                               |
| hword           | Hyphenated word, all letters             | lógico-matemática                                        |
| numhword        | Hyphenated word, letters and digits      | openGauss-beta1                                          |
| hword_asciipart | Hyphenated word part, all ASCII          | openGauss in the context<br>openGauss-beta1              |
| hword_part      | Hyphenated word part, all letters        | lógico or matemática in the<br>context lógico-matemática |
| hword_numpart   | Hyphenated word part, letters and digits | beta1 in the context<br>openGauss-beta1                  |
| email           | Email address                            | foo@example.com                                          |
| protocol        | Protocol head                            | http://                                                  |
| url             | URL                                      | example.com/stuff/index.html                             |
| host            | Host                                     | example.com                                              |
| url_path        | URL path                                 | /stuff/index.html, in the<br>context of a URL            |
| file            | File or path name                        | /usr/local/foo.txt, if not<br>within a URL               |
| sfloat          | Scientific notation                      | -1.23E+56                                                |
| float           | Decimal notation                         | -1.234                                                   |
| int             | Signed integer                           | -1234                                                    |
| uint            | Unsigned integer                         | 1234                                                     |
| version         | Version number                           | 8.3.0                                                    |
| tag             | XML tag                                  | <a href="dictionaries.html">                             |
| entity          | XML entity                               | &amp;                                                    |

| 别名    | 描述            | 示例                                                       |
|-------|---------------|----------------------------------------------------------|
| blank | Space symbols | (any whitespace or punctuation not otherwise recognized) |

注意：对于解析器来说，一个“字母”的概念是由数据库的语言区域设置，即lc\_ctype设置决定的。只包含基本ASCII字母的词被报告为一个单独的token类型，因为这类词有时需要被区分出来。大多数欧洲语言中，对token类型word和asciword的处理方法是类似的。

email不支持某些由RFC 5322定义的有效电子邮件字符。具体来说，可用于email用户名的非字母数字字符仅包含句号、破折号和下划线。

解析器可能对同一内容进行重叠token。例如，包含连字符的单词将作为一个整体进行报告，其组件也会分别被报告：

```
openGauss=# SELECT alias, description, token FROM ts_debug('english','foo-bar-beta1');
 alias | description | token
-----+-----+-----
numhword | Hyphenated word, letters and digits | foo-bar-beta1
hword_asciipart | Hyphenated word part, all ASCII | foo
blank | Space symbols | -
hword_asciipart | Hyphenated word part, all ASCII | bar
blank | Space symbols | -
hword_numpart | Hyphenated word part, letters and digits | beta1
```

这种行为是有必要的，因为它支持搜索整个复合词和各组件。这里是另一个例子：

```
openGauss=# SELECT alias, description, token FROM ts_debug('english','http://example.com/stuff/index.html');
 alias | description | token
-----+-----+-----
protocol | Protocol head | http://
url | URL | example.com/stuff/index.html
host | Host | example.com
url_path | URL path | /stuff/index.html
```

N-gram是一种机械分词方法，适用于无语义中文分词场景。N-gram分词法可以保证分词的完备性，但是为了照顾所有可能，把很多不必要的词也加入到索引中，导致索引项增加。N-gram支持中文编码包括GBK、UTF-8。内置6种token类型，如表11-93所示。

表 11-93 token 类型

| 别名          | 描述              |
|-------------|-----------------|
| zh_words    | chinese words   |
| en_word     | english word    |
| numeric     | numeric data    |
| alnum       | alnum string    |
| grapsymbol  | graphic symbol  |
| multisymbol | multiple symbol |

Pound是一种固定格式分词方法，适用于无语意但待解析文本以固定分隔符分割开来的中英文分词场景。支持中文编码包括GBK、UTF8，支持英文编码包括ASCII。内置6种token类型，如表11-94所示；支持5种分隔符，如表11-95所示，在用户不进行自定义设置的情况下分隔符默认为“#”。Pound限制单个token长度不能超过256个字符。

表 11-94 token 类型

| 别名          | 描述              |
|-------------|-----------------|
| zh_words    | chinese words   |
| en_word     | english word    |
| numeric     | numeric data    |
| alnum       | alnum string    |
| grapsymbol  | graphic symbol  |
| multisymbol | multiple symbol |

表 11-95 分隔符类型

| 分隔符 | 描述                |
|-----|-------------------|
| @   | Special character |
| #   | Special character |
| \$  | Special character |
| %   | Special character |
| /   | Special character |

## 11.8.6 词典

### 11.8.6.1 词典概述

词典用于定义停用词（stop words），即全文检索时不搜索哪些词。

词典还可以用于对同一词的不同形式进行规范化，这样同一个词的不同派生形式都可以进行匹配。规范化后的词称为词位（lexeme）。

除了提高检索质量外，词的规范化和删除停用词可以减少文档tsvector格式的大小，从而提高性能。词的规范化和删除停用词并不总是具有语言学意义，用户可以根据应用环境在词典定义文件中自定义规范化和删除规则。

一个词典是一个程序，接收标记（token）作为输入，并返回：

- 如果token在词典中已知，返回对应lexeme数组（注意，一个标记可能对应多个lexeme）。

- 一个lexeme。一个新token会代替输入token被传递给后继词典（当前词典可被称为过滤词典）。
- 如果token在词典中已知，但它是一个停用词，返回空数组。
- 如果词典不能识别输入的token，返回NULL。

GaussDB提供了多种语言的预定义字典，同时提供了五种预定义的词典模板，分别是Simple, Synonym, Thesaurus, Ispell, 和Snowball, 可用于创建自定义参数的新词典。

在使用全文检索时，建议用户：

- 可以在文本搜索配置中定义一个解析器，以及一组用于处理该解析器的输出标记词典。对于解析器返回的每个标记类型，可以在配置中指定不同的词典列表进行处理。当解析器输出一种类型的标记后，在对应列表的每个字典中会查阅该标记，直到某个词典识别它。如果它被识别为一个停用词，或者没有任何词典识别，该token将被丢弃，即不被索引或检索到。通常情况下，第一个返回非空结果的词典决定了最终结果，后继词典将不会继续处理。但是一个过滤类型的词典可以依据规则替换输入token，然后将替换后的token传递给后继词典进行处理。
- 配置字典列表的一般规则是，第一个位置放置一个应用范围最小的、最具体化定义的词典，其次是更一般化定义的词典，最后是一个普适定义的词典，比如Snowball词干词典或Simple词典。在下面例子中，对于一个针对天文学的文本搜索配置astro\_en，可以定义标记类型asciiword（ASCII词）对应的词典列表为：天文术语的Synonym同义词词典，Ispell英语词典和Snowball 英语词干词典。

```
openGauss=# ALTER TEXT SEARCH CONFIGURATION astro_en
ADD MAPPING FOR asciiword WITH astro_syn, english_ispell, english_stem;
```

过滤类型的词典可以放置在词典列表中除去末尾的任何地方，放置在末尾时是无效的。使用这些词典对标记进行部分规范化，可以有效简化后继词典的处理。

### 11.8.6.2 停用词

停用词是很常见的词，几乎出现在每一个文档中，并且没有区分值。因此，在全文搜索的语境下可忽视它们。停用词处理逻辑和词典类型相关。例如，Ispell词典会先对标记进行规范化，然后再查看停用词表，而Snowball词典会最先检查输入标记是否为停用词。

例如，每个英文文本包含像a和the的单词，因此没必要将它们存储在索引中。然而，停用词影响tsvector中的位置，同时位置也会影响相关度：

```
openGauss=# SELECT to_tsvector('english','in the list of stop words');
to_tsvector

'list':3 'stop':5 'word':6
```

位置1、2、4是停用词，所以不显示。为包含和不包含停用词的文档计算出的排序是完全不同的：

```
openGauss=# SELECT ts_rank_cd (to_tsvector('english','in the list of stop words'), to_tsquery('list & stop'));
ts_rank_cd

.05

openGauss=# SELECT ts_rank_cd (to_tsvector('english','list stop words'), to_tsquery('list & stop'));
ts_rank_cd

.1
```

### 11.8.6.3 Simple 词典

Simple词典首先将输入标记转换为小写字母，然后检查停用词表。如果识别为停用词则返回空数组，即表示该标记会被丢弃。否则，输入标记的小写形式作为规范化后的lexeme返回。此外，Simple词典可通过设置参数Accept为false（默认值true），将非停用词报告为未识别，传递给后继词典继续处理。

#### 注意事项

- 大多数词典的功能依赖于词典定义文件，词典定义文件名仅支持小写字母、数字、下划线组合。
- 临时模式pg\_temp下不允许创建词典。
- 词典定义文件的字符集编码必须为UTF-8格式。实际应用时，如果与数据库的字符编码格式不一致，在读入词典定义文件时会进行编码转换。
- 通常情况下，每个session仅读取词典定义文件一次，当且仅当在第一次使用该词典时。需要修改词典文件时，可通过ALTER TEXT SEARCH DICTIONARY命令进行词典定义文件的更新和重新加载。

#### 操作步骤

##### 步骤1 创建Simple词典。

```
openGauss=# CREATE TEXT SEARCH DICTIONARY public.simple_dict (
 TEMPLATE = pg_catalog.simple,
 STOPWORDS = english
);
```

其中，停用词表文件全名为english.stop。关于创建simple词典的语法和更多参数，请参见[CREATE TEXT SEARCH DICTIONARY](#)。

##### 步骤2 使用Simple词典。

```
openGauss=# SELECT ts_lexize('public.simple_dict','YeS');
ts_lexize

{yes}
(1 row)

openGauss=# SELECT ts_lexize('public.simple_dict','The');
ts_lexize

{}
(1 row)
```

##### 步骤3 设置参数ACCEPT=false，使Simple词典返回NULL，而不是返回非停用词的小写形式。

```
openGauss=# ALTER TEXT SEARCH DICTIONARY public.simple_dict (Accept = false);
ALTER TEXT SEARCH DICTIONARY
openGauss=# SELECT ts_lexize('public.simple_dict','YeS');
ts_lexize

(1 row)

openGauss=# SELECT ts_lexize('public.simple_dict','The');
ts_lexize

{}
(1 row)
```

----结束

### 11.8.6.4 Synonym 词典

Synonym词典用于定义、识别token的同义词并转化，不支持词组（词组形式的同义词可用Thesaurus词典定义，详细请参见[Thesaurus词典](#)）。

#### 示例

- Synonym词典可用于解决语言学相关问题，例如，为避免使单词"Paris"变成"pari"，可在Synonym词典文件中定义一行"Paris pari"，并将该词典放置在预定义的english\_stem词典之前。

```
openGauss=# SELECT * FROM ts_debug('english', 'Paris');
 alias | description | token | dictionaries | dictionary | lexemes
-----+-----+-----+-----+-----+-----
asciiword | Word, all ASCII | Paris | {english_stem} | english_stem | {pari}
(1 row)

openGauss=# CREATE TEXT SEARCH DICTIONARY my_synonym (
 TEMPLATE = synonym,
 SYNONYMS = my_synonyms,
 FILEPATH = 'file:///home/dicts/'
);

openGauss=# ALTER TEXT SEARCH CONFIGURATION english
 ALTER MAPPING FOR asciiword
 WITH my_synonym, english_stem;

openGauss=# SELECT * FROM ts_debug('english', 'Paris');
 alias | description | token | dictionaries | dictionary | lexemes
-----+-----+-----+-----+-----+-----
asciiword | Word, all ASCII | Paris | {my_synonym,english_stem} | my_synonym | {paris}
(1 row)

openGauss=# SELECT * FROM ts_debug('english', 'paris');
 alias | description | token | dictionaries | dictionary | lexemes
-----+-----+-----+-----+-----+-----
asciiword | Word, all ASCII | Paris | {my_synonym,english_stem} | my_synonym | {paris}
(1 row)

openGauss=# ALTER TEXT SEARCH DICTIONARY my_synonym (CASESENSITIVE=true);

openGauss=# SELECT * FROM ts_debug('english', 'Paris');
 alias | description | token | dictionaries | dictionary | lexemes
-----+-----+-----+-----+-----+-----
asciiword | Word, all ASCII | Paris | {my_synonym,english_stem} | my_synonym | {paris}
(1 row)

openGauss=# SELECT * FROM ts_debug('english', 'paris');
 alias | description | token | dictionaries | dictionary | lexemes
-----+-----+-----+-----+-----+-----
asciiword | Word, all ASCII | Paris | {my_synonym,english_stem} | my_synonym | {pari}
(1 row)
```

其中，同义词词典文件全名为my\_synonyms.syn，所在目录为当前连接数据库主节点的/home/dicts/下。关于创建词典的语法和更多参数，请参见[ALTER TEXT SEARCH DICTIONARY](#)。

- 星号（\*）可用于词典文件中的同义词结尾，表示该同义词是一个前缀。在to\_tsvector()中该星号将被忽略，但在to\_tsquery()中会匹配该前缀并对应输出结果（参照[处理查询](#)一节）。

假设词典文件synonym\_sample.syn内容如下：

```
postgres pgsq
postgresql pgsq
postgre pgsq
gogle googl
indices index*
```



**创建并使用词典：**

```
openGauss=# CREATE TEXT SEARCH DICTIONARY syn (
 TEMPLATE = synonym,
 SYNONYMS = synonym_sample
);

openGauss=# SELECT ts_lexize('syn','indices');
ts_lexize

{index}
(1 row)

openGauss=# CREATE TEXT SEARCH CONFIGURATION tst (copy=simple);

openGauss=# ALTER TEXT SEARCH CONFIGURATION tst ALTER MAPPING FOR asciiword WITH syn;

openGauss=# SELECT to_tsvector('tst','indices');
to_tsvector

'index':1
(1 row)

openGauss=# SELECT to_tsquery('tst','indices');
to_tsquery

'index':*
(1 row)

openGauss=# SELECT 'indexes are very useful'::tsvector;
tsvector

'are' 'indexes' 'useful' 'very'
(1 row)

openGauss=# SELECT 'indexes are very useful'::tsvector @@ to_tsquery('tst','indices');
?column?

t
(1 row)
```

### 11.8.6.5 Thesaurus 词典

Thesaurus词典，也叫做分类词典（缩写为TZ），是一组定义了词以及词组间关系的集合，包括广义词（BT）、狭义词（NT）、首选词、非首选词、相关词等。根据词典文件中的定义，TZ词典用一个指定的短语替换对应匹配的所有短语，并且可选择保留原始短语进行索引。TZ词典实际上是Synonym词典的一个扩展，增加了短语支持。

#### 注意事项

- 由于TZ词典需要识别短语，所以在处理过程中必须保存当前状态并与解析器进行交互，以决定是否处理下一个token或是结束当前识别。此外，TZ词典配置时需谨慎，如果设置TZ词典仅处理asciiword类型的token，则类似one 7的分类词典定义将不会生效，因为uint类型的token不会传给TZ词典处理。
- 在索引期间要用到分类词典，因此分类词典参数中的任何变化都要求重新索引。对于其他大多数类型的词典来说，类似添加或删除停用词这种修改并不需要强制重新索引。

#### 操作步骤

**步骤1** 创建一个名为thesaurus\_astro的TZ词典。

以一个简单的天文学词典thesaurus\_astro为例，其中定义了两组天文短语及其同义词如下：

```
supernovae stars : sn
crab nebulae : crab
```

执行如下语句创建TZ词典：

```
openGauss=# CREATE TEXT SEARCH DICTIONARY thesaurus_astro (
 TEMPLATE = thesaurus,
 DictFile = thesaurus_astro,
 Dictionary = pg_catalog.english_stem,
 FILEPATH = 'file:///home/dicts/'
);
```

其中，词典定义文件全名为thesaurus\_astro.ths，所在目录为当前连接数据库主节点的/home/dicts/下。子词典pg\_catalog.english\_stem是预定义的Snowball类型的英语词干词典，用于规范化输入词，子词典自身相关配置（例如停用词等）不在此处显示。关于创建词典的语法和更多参数，请参见[CREATE TEXT SEARCH DICTIONARY](#)。

**步骤2** 创建词典后，将其绑定到对应文本搜索配置中需要处理的token类型上：

```
openGauss=# ALTER TEXT SEARCH CONFIGURATION russian
 ALTER MAPPING FOR asciiword, asciihword, hword_asciipart
 WITH thesaurus_astro, english_stem;
```

**步骤3** 使用TZ词典。

- 测试TZ词典。

ts\_lexize函数对于测试TZ词典作用不大，因为该函数是按照单个token处理输入。可以使用plainto\_tsquery、to\_tsvector、to\_tsquery函数测试TZ词典，这些函数能够将输入分解成多个token（to\_tsquery函数需要将输入加上引号）。

```
openGauss=# SELECT plainto_tsquery('russian','supernova star');
plainto_tsquery
```

```

'sn'
(1 row)
```

```
openGauss=# SELECT to_tsvector('russian','supernova star');
to_tsvector
```

```

'sn':1
(1 row)
```

```
openGauss=# SELECT to_tsquery('russian','supernova star');
to_tsquery
```

```

'sn'
(1 row)
```

其中，supernova star匹配了词典thesaurus\_astro定义中的supernovae stars，这是因为在thesaurus\_astro词典定义中指定了Snowball类型的子词典english\_stem，该词典移除了e和s。

- 如果同时需要索引原始短语，只要将其同时放置在词典定义文件中对应定义的右侧即可，如下：

```
supernovae stars : sn supernovae stars
```

```
openGauss=# ALTER TEXT SEARCH DICTIONARY thesaurus_astro (
 DictFile = thesaurus_astro,
 FILEPATH = 'file:///home/dicts/');
```

```
openGauss=# SELECT plainto_tsquery('russian','supernova star');
plainto_tsquery
```

```

'sn' & 'supernova' & 'star'
(1 row)
```

----结束

### 11.8.6.6 Ispell 词典

Ispell词典模板支持词法词典，它可以把一个词的各种语言学形式规范化成相同的词位。比如，一个Ispell英语词典可以匹配搜索词bank的词尾变化和词形变化，如banking、banked、banks、banks'和bank's等。

GaussDB不提供任何预定义的Ispell类型词典或词典文件。dict文件和affix文件支持多种开源词典格式，包括Ispell、MySpell和Hunspell等。

#### 操作步骤

##### 步骤1 获取词典定义文件和词缀文件。

用户可以使用开源词典，直接获取的开源词典后缀名可能为.aff和.dic，此时需要将扩展名改为.affix和.dict。此外，对于某些词典文件，还需要使用下面的命令把字符转换成 UTF-8 编码，比如挪威语词典：

```
iconv -f ISO_8859-1 -t UTF-8 -o nn_no.affix nn_NO.aff
iconv -f ISO_8859-1 -t UTF-8 -o nn_no.dict nn_NO.dic
```

##### 步骤2 创建Ispell词典。

```
openGauss=# CREATE TEXT SEARCH DICTIONARY norwegian_isspell (
 TEMPLATE = ispell,
 DictFile = nn_no,
 AffFile = nn_no,
 FilePath = 'file:///home/dicts'
);
```

其中，词典文件全名为nn\_no.dict和nn\_no.affix，所在目录为当前连接数据库主节点的/home/dicts/下。关于创建词典的语法和更多参数，请参见[CREATE TEXT SEARCH DICTIONARY](#)。

##### 步骤3 使用Ispell词典进行复合词拆分。

```
openGauss=# SELECT ts_lexize('norwegian_isspell', 'sjokoladefabrikk');
 ts_lexize

{sjokolade,fabrikk}
(1 row)
```

MySpell不支持复合词，Hunspell对复合词有较好的支持。GaussDB仅支持Hunspell中基本的复合词操作。通常情况下，Ispell词典能够识别的词是一个有限集合，其后应该配置一个更广义的词典，例如一个可以识别所有词的Snowball词典。

----结束

### 11.8.6.7 Snowball 词典

Snowball词典模板支持词干分析词典，基于Martin Porter的Snowball项目，内置有许多语言的词干分析算法。GaussDB中预定义有多种语言的Snowball词典，可通过系统表[PG\\_TS\\_DICT](#)查看预定义的词干分析词典以及支持的语言词干分析算法。

无论是否可以简化，Snowball词典将标示所有输入为已识别，因此它应当被放置在词典列表的最后。把Snowball词典放在任何其他词典前面会导致后继词典失效，因为输入token不会通过Snowball词典进入到下一个词典。

关于Snowball词典的语法，请参见[CREATE TEXT SEARCH DICTIONARY](#)。

## 11.8.7 配置示例

文本搜索配置（Text Search Configuration），指定了将文档转换成tsvector过程中所必需的组件：

- 解析器，用于把文本分解成标记token；
- 词典列表，用于将每个token转换成词位lexeme。

每次to\_tsvector或to\_tsquery函数调用时，都需要指定一个文本搜索配置来指定具体的处理过程。GUC参数`default_text_search_config`指定了默认的文本搜索配置，当文本搜索函数中没有显式指定文本搜索配置参数时，将会使用该默认值进行处理。

GaussDB中预定义有一些可用的文本搜索配置，用户也可创建自定义的文本搜索配置。此外，为了便于管理文本搜索对象，还提供有多个gsq命令，可以显示有关文本搜索对象的信息（详细请参见《工具参考》中“客户端工具 > 元命令参考”章节）。

### 操作步骤

**步骤1** 创建一个文本搜索配置ts\_conf，复制预定义的文本搜索配置english。

```
openGauss=# CREATE TEXT SEARCH CONFIGURATION ts_conf (COPY = pg_catalog.english);
CREATE TEXT SEARCH CONFIGURATION
```

**步骤2** 创建Synonym词典。

假设同义词词典定义文件pg\_dict.syn内容如下：

```
postgres pg
pgsql pg
postgresql pg
```

执行如下语句创建Synonym词典：

```
openGauss=# CREATE TEXT SEARCH DICTIONARY pg_dict (
 TEMPLATE = synonym,
 SYNONYMS = pg_dict,
 FILEPATH = 'file:///home/dicts'
);
```

**步骤3** 创建一个Ispell词典english\_ispell（词典定义文件来自开源词典）。

```
openGauss=# CREATE TEXT SEARCH DICTIONARY english_ispell (
 TEMPLATE = ispell,
 DictFile = english,
 AffFile = english,
 StopWords = english,
 FILEPATH = 'file:///home/dicts'
);
```

**步骤4** 设置文本搜索配置ts\_conf，修改某些类型的token对应的词典列表。关于token类型的详细信息，请参见[解析器](#)。

```
openGauss=# ALTER TEXT SEARCH CONFIGURATION ts_conf
 ALTER MAPPING FOR asciiword, asciihword, hword_asciipart,
 word, hword, hword_part
 WITH pg_dict, english_ispell, english_stem;
```

**步骤5** 在文本搜索配置中，选择设置不索引或搜索某些token类型。

```
openGauss=# ALTER TEXT SEARCH CONFIGURATION ts_conf
 DROP MAPPING FOR email, url, url_path, sfloat, float;
```

**步骤6** 使用文本检索调测函数ts\_debug()对所创建的词典配置ts\_conf进行测试。

```
openGauss=# SELECT * FROM ts_debug('ts_conf', '
PostgreSQL, the highly scalable, SQL compliant, open source object-relational
```

```
database management system, is now undergoing beta testing of the next
version of our software.
');
```

**步骤7** 可以设置当前session使用ts\_conf作为默认文本搜索配置。此设置仅在当前session有效。

```
openGauss=# \dF+ ts_conf
Text search configuration "public.ts_conf"
Parser: "pg_catalog.default"
Token | Dictionaries
-----+-----
asciiword | pg_dict,english_ispell,english_stem
asciiword | pg_dict,english_ispell,english_stem
file | simple
host | simple
hword | pg_dict,english_ispell,english_stem
hword_asciipart | pg_dict,english_ispell,english_stem
hword_numpart | simple
hword_part | pg_dict,english_ispell,english_stem
int | simple
numhword | simple
numword | simple
uint | simple
version | simple
word | pg_dict,english_ispell,english_stem

openGauss=# SET default_text_search_config = 'public.ts_conf';
SET
openGauss=# SHOW default_text_search_config;
default_text_search_config

public.ts_conf
(1 row)
```

---结束

## 11.8.8 测试和调试文本搜索

### 11.8.8.1 分词器测试

函数ts\_debug允许简单测试文本搜索分词器。

```
ts_debug([config regconfig,] document text,
OUT alias text,
OUT description text,
OUT token text,
OUT dictionaries regdictionary[],
OUT dictionary regdictionary,
OUT lexemes text[])
returns setof record
```

ts\_debug显示document的每个token信息，token是由解析器生成，由指定的词典进行处理。如果忽略对应参数，则使用config指定的分词器或者default\_text\_search\_config指定的分词器。

ts\_debug为文本解析器标识的每个token返回一行记录。记录中的列分别是：

- alias: text类型，token的别名。
- description: text类型，token的描述。
- token: text类型，token的文本内容。
- dictionaries: regdictionary数组类型，是分词器为token选定的词典。

- **dictionary**: `regdictionary`类型，用来识别token的词典。如果为空，则不做识别。
- **lexemes**: `text`数组类型，词典识别token时生成的词素。如果为空，则不生成词素。空数组 ( {} ) 意味着token将被识别成停用词。

一个简单的例子：

```
openGauss=# SELECT * FROM ts_debug('english','a fat cat sat on a mat - it ate a fat rats');
 alias | description | token | dictionaries | dictionary | lexemes
-----+-----+-----+-----+-----+-----
asciiword | Word, all ASCII | a | {english_stem} | english_stem | {}
blank | Space symbols | | {} | |
asciiword | Word, all ASCII | fat | {english_stem} | english_stem | {fat}
blank | Space symbols | | {} | |
asciiword | Word, all ASCII | cat | {english_stem} | english_stem | {cat}
blank | Space symbols | | {} | |
asciiword | Word, all ASCII | sat | {english_stem} | english_stem | {sat}
blank | Space symbols | | {} | |
asciiword | Word, all ASCII | on | {english_stem} | english_stem | {}
blank | Space symbols | | {} | |
asciiword | Word, all ASCII | a | {english_stem} | english_stem | {}
blank | Space symbols | | {} | |
asciiword | Word, all ASCII | mat | {english_stem} | english_stem | {mat}
blank | Space symbols | | {} | |
blank | Space symbols | - | {} | |
asciiword | Word, all ASCII | it | {english_stem} | english_stem | {}
blank | Space symbols | | {} | |
asciiword | Word, all ASCII | ate | {english_stem} | english_stem | {ate}
blank | Space symbols | | {} | |
asciiword | Word, all ASCII | a | {english_stem} | english_stem | {}
blank | Space symbols | | {} | |
asciiword | Word, all ASCII | fat | {english_stem} | english_stem | {fat}
blank | Space symbols | | {} | |
asciiword | Word, all ASCII | rats | {english_stem} | english_stem | {rat}
(24 rows)
```

### 11.8.8.2 解析器测试

函数`ts_parse`可以直接测试文本搜索解析器。

```
ts_parse(parser_name text, document text,
 OUT tokid integer, OUT token text) returns setof record
```

`ts_parse`解析指定的document并返回一系列的记录，一条记录代表一个解析生成的token。每条记录包括标识token类型的tokid，及token文本。例如：

```
openGauss=# SELECT * FROM ts_parse('default', '123 - a number');
 tokid | token
-----+-----
 22 | 123
 12 |
 12 | -
 1 | a
 12 |
 1 | number
(6 rows)
```

函数`ts_token_type`返回指定解析器的token类型及其描述信息。

```
ts_token_type(parser_name text, OUT tokid integer,
 OUT alias text, OUT description text) returns setof record
```

`ts_token_type`返回一个表，这个表描述了指定解析器可以识别的每种token类型。对于每个token类型，表中给出了整数类型的tokid--用于解析器标记对应的token类型；alias——命名分词器命令中的token类型；及简单描述。比如：

```
openGauss=# SELECT * FROM ts_token_type('default');
tokid | alias | description
-----+-----+-----
 1 | asciword | Word, all ASCII
 2 | word | Word, all letters
 3 | numword | Word, letters and digits
 4 | email | Email address
 5 | url | URL
 6 | host | Host
 7 | sfloat | Scientific notation
 8 | version | Version number
 9 | hword_numpart | Hyphenated word part, letters and digits
10 | hword_part | Hyphenated word part, all letters
11 | hword_asciipart | Hyphenated word part, all ASCII
12 | blank | Space symbols
13 | tag | XML tag
14 | protocol | Protocol head
15 | numhword | Hyphenated word, letters and digits
16 | asciihword | Hyphenated word, all ASCII
17 | hword | Hyphenated word, all letters
18 | url_path | URL path
19 | file | File or path name
20 | float | Decimal notation
21 | int | Signed integer
22 | uint | Unsigned integer
23 | entity | XML entity
(23 rows)
```

### 11.8.8.3 词典测试

函数ts\_lexize用于进行词典测试。

ts\_lexize(dict regdictionary, token text) returns text[]如果输入的token可以被词典识别，那么ts\_lexize返回词素的数组；如果token可以被词典识别到它是一个停用词，则返回空数组；如果是一个不可识别的词则返回NULL。

比如：

```
openGauss=# SELECT ts_lexize('english_stem', 'stars');
ts_lexize

{star}

openGauss=# SELECT ts_lexize('english_stem', 'a');
ts_lexize

{}
```

#### 须知

ts\_lexize函数支持单一token，不支持文本。

## 11.8.9 限制约束

GaussDB的全文检索功能当前限制约束是：

- 每个分词长度必须小于2K字节。
- tsvector结构（分词+位置）的长度必须小于1兆字节。
- tsvector的位置值必须大于0，且小于等于16,383。
- 每个分词在文档中位置数必须小于256，若超过将舍弃后面的位置信息。

- `tsquery`中的关键字及对应运算符最大支持到32768。

## 11.9 系统操作

GaussDB通过SQL语句执行不同的系统操作，比如：设置变量，显示执行计划和垃圾收集等操作。

### 设置变量

设置会话或事务中需要使用的各种参数，请参考[SET](#)。

### 显示执行计划

显示GaussDB为SQL语句规划的执行计划，请参考[EXPLAIN](#)。

### 事务日志检查点

预写式日志（WAL）缺省时在事务日志中每隔一段时间放置一个检查点。CHECKPOINT强制立即进行检查，而不是等到下一次调度时的检查点。请参考[CHECKPOINT](#)。

### 垃圾收集

进行垃圾收集以及可选择的对数据库进行分析。请参考[VACUUM](#)。

### 收集统计信息

收集与数据库中表内容相关的统计信息。请参考[ANALYZE | ANALYSE](#)。

### 设置当前事务的约束检查模式

设置当前事务里的约束检查的特性。请参考[SET CONSTRAINTS](#)。

### 关闭当前数据库节点

关闭当前数据库节点，请参考[SHUTDOWN](#)。

## 11.10 事务控制

事务是用户定义的一个数据库操作序列，这些操作要么全做要么全不做，是一个不可分割的工作单位。

### 启动事务

GaussDB通过START TRANSACTION和BEGIN语法启动事务，请参考[START TRANSACTION](#)和[BEGIN](#)。

### 设置事务

GaussDB通过SET TRANSACTION或者SET LOCAL TRANSACTION语法设置事务，请参考[SET TRANSACTION](#)。



## 提交事务

GaussDB通过COMMIT或者END可完成提交事务的功能，即提交事务的所有操作，请参考[COMMIT | END](#)。

## 回滚事务

回滚是在事务运行的过程中发生了某种故障，事务不能继续执行，系统将事务中对数据库的所有已完成的操作全部撤销。请参考[ROLLBACK](#)。

### 说明

数据库中收到的一次执行请求（不在事务块中），如果含有多条语句，将会被打包成一个事务，如果其中有一个语句失败，那么整个请求都将会被回滚。

## 11.11 DDL 语法一览表

DDL（Data Definition Language数据定义语言），用于定义或修改数据库中的对象。如：表、索引、视图等。

### 说明

GaussDB不支持数据库主节点不完整时进行DDL操作。例如：数据库中有1个数据库主节点故障时执行新建数据库、表等操作都会失败。

## 定义客户端加密主密钥

客户端加密主密钥主要用于密态数据库特性，用来加密列加密密钥(cek)。客户端加密主密钥定义主要包括创建客户端加密主密钥以及删除客户端加密主密钥。所涉及的SQL语句，请参考[表11-96](#)。

表 11-96 客户端加密主密钥定义相关 SQL

| 功能         | 相关SQL                                    |
|------------|------------------------------------------|
| 创建客户端加密主密钥 | <a href="#">CREATE CLIENT MASTER KEY</a> |
| 删除客户端加密主密钥 | <a href="#">DROP CLIENT MASTER KEY</a>   |

## 定义列加密密钥

列加密密钥主要用于密态数据库特性中，用来加密数据。列加密密钥定义主要包括创建列加密密钥以及删除列加密密钥。所涉及的SQL语句，请参考[表11-96](#)。

表 11-97 列加密密钥定义相关 SQL

| 功能      | 相关SQL                                        |
|---------|----------------------------------------------|
| 创建列加密密钥 | <a href="#">CREATE COLUMN ENCRYPTION KEY</a> |
| 删列加密密钥  | <a href="#">DROP COLUMN ENCRYPTION KEY</a>   |

## 定义数据库

数据库是组织、存储和管理数据的仓库，而数据库定义主要包括：创建数据库、修改数据库属性，以及删除数据库。所涉及的SQL语句，请参考[表11-98](#)。

表 11-98 数据库定义相关 SQL

| 功能      | 相关SQL                           |
|---------|---------------------------------|
| 创建数据库   | <a href="#">CREATE DATABASE</a> |
| 修改数据库属性 | <a href="#">ALTER DATABASE</a>  |
| 删除数据库   | <a href="#">DROP DATABASE</a>   |

## 定义模式

模式是一组数据库对象的集合，主要用于控制对数据库对象的访问。所涉及的SQL语句，请参考[表11-99](#)。

表 11-99 模式定义相关 SQL

| 功能     | 相关SQL                         |
|--------|-------------------------------|
| 创建模式   | <a href="#">CREATE SCHEMA</a> |
| 修改模式属性 | <a href="#">ALTER SCHEMA</a>  |
| 删除模式   | <a href="#">DROP SCHEMA</a>   |

## 定义表空间

表空间用于管理数据对象，与磁盘上的一个目录对应。所涉及的SQL语句，请参考[表11-100](#)。

表 11-100 表空间定义相关 SQL

| 功能      | 相关SQL                             |
|---------|-----------------------------------|
| 创建表空间   | <a href="#">CREATE TABLESPACE</a> |
| 修改表空间属性 | <a href="#">ALTER TABLESPACE</a>  |
| 删除表空间   | <a href="#">DROP TABLESPACE</a>   |

## 定义表

表是数据库中的一种特殊数据结构，用于存储数据对象以及对象之间的关系。所涉及的SQL语句，请参考[表11-101](#)。

表 11-101 表定义相关 SQL

| 功能    | 相关SQL                        |
|-------|------------------------------|
| 创建表   | <a href="#">CREATE TABLE</a> |
| 修改表属性 | <a href="#">ALTER TABLE</a>  |
| 删除表   | <a href="#">DROP TABLE</a>   |

## 定义分区表

分区表是一种逻辑表，数据是由普通表存储的，主要用于提升查询性能。所涉及的SQL语句，请参考[表11-102](#)。

表 11-102 分区表定义相关 SQL

| 功能      | 相关SQL                                  |
|---------|----------------------------------------|
| 创建分区表   | <a href="#">CREATE TABLE PARTITION</a> |
| 创建分区    | <a href="#">ALTER TABLE PARTITION</a>  |
| 修改分区表属性 | <a href="#">ALTER TABLE PARTITION</a>  |
| 删除分区    | <a href="#">ALTER TABLE PARTITION</a>  |
| 删除分区表   | <a href="#">DROP TABLE</a>             |

## 定义索引

索引是对数据库表中一列或多列的值进行排序的一种结构，使用索引可快速访问数据库表中的特定信息。所涉及的SQL语句，请参考[表11-103](#)。

表 11-103 索引定义相关 SQL

| 功能     | 相关SQL                        |
|--------|------------------------------|
| 创建索引   | <a href="#">CREATE INDEX</a> |
| 修改索引属性 | <a href="#">ALTER INDEX</a>  |
| 删除索引   | <a href="#">DROP INDEX</a>   |
| 重建索引   | <a href="#">REINDEX</a>      |

## 定义存储过程

存储过程是一组为了完成特定功能的SQL语句集，经编译后存储在数据库中，用户通过指定存储过程的名称并给出参数（如果该存储过程带有参数）来执行它。所涉及的SQL语句，请参考[表11-104](#)。

表 11-104 存储过程定义相关 SQL

| 功能     | 相关SQL                            |
|--------|----------------------------------|
| 创建存储过程 | <a href="#">CREATE PROCEDURE</a> |
| 删除存储过程 | <a href="#">DROP PROCEDURE</a>   |

## 定义函数

在GaussDB中，它和存储过程类似，也是一组SQL语句集，使用上没有差别。所涉及的SQL语句，请参考[表11-105](#)。

表 11-105 函数定义相关 SQL

| 功能     | 相关SQL                           |
|--------|---------------------------------|
| 创建函数   | <a href="#">CREATE FUNCTION</a> |
| 修改函数属性 | <a href="#">ALTER FUNCTION</a>  |
| 删除函数   | <a href="#">DROP FUNCTION</a>   |

## 定义包

包是模块化的思想，由包头（package specification）和包体(package body)组成，用来分类管理存储过程和函数，类似于Java、C++等语言中的类。

表 11-106 包定义相关 SQL

| 功能    | 相关SQL                          |
|-------|--------------------------------|
| 创建包   | <a href="#">CREATE PACKAGE</a> |
| 删除包   | <a href="#">DROP PACKAGE</a>   |
| 修改包属性 | <a href="#">ALTER PACKAGE</a>  |

## 定义视图

视图是从一个或几个基本表中导出的虚表，可用于控制用户对数据访问，请参考[表11-107](#)。

表 11-107 视图定义相关 SQL

| 功能   | 相关SQL                       |
|------|-----------------------------|
| 创建视图 | <a href="#">CREATE VIEW</a> |
| 删除视图 | <a href="#">DROP VIEW</a>   |

## 定义游标

为了处理SQL语句，存储过程进程分配一段内存区域来保存上下文联系。游标是指向上下文区域的句柄或指针。借助游标，存储过程可以控制上下文区域的变化，请参考[表11-108](#)。

表 11-108 游标定义相关 SQL

| 功能       | 相关SQL                  |
|----------|------------------------|
| 创建游标     | <a href="#">CURSOR</a> |
| 移动游标     | <a href="#">MOVE</a>   |
| 从游标中提取数据 | <a href="#">FETCH</a>  |
| 关闭游标     | <a href="#">CLOSE</a>  |

## 定义聚合函数

表 11-109 聚合函数定义相关 SQL

| 功能         | 相关SQL                            |
|------------|----------------------------------|
| 创建一个新的聚合函数 | <a href="#">CREATE AGGREGATE</a> |
| 修改聚合函数     | <a href="#">ALTER AGGREGATE</a>  |
| 删除聚合函数     | <a href="#">DROP AGGREGATE</a>   |

## 定义数据类型转换

表 11-110 数据类型定义相关 SQL

| 功能                | 相关SQL                       |
|-------------------|-----------------------------|
| 创建一个新的用户自定义数据类型转换 | <a href="#">CREATE CAST</a> |
| 删除用户自定义数据类型转换     | <a href="#">DROP CAST</a>   |

## 定义插件扩展

表 11-111 插件扩展定义相关 SQL

| 功能         | 相关SQL                            |
|------------|----------------------------------|
| 创建一个新的插件扩展 | <a href="#">CREATE EXTENSION</a> |
| 修改插件扩展     | <a href="#">ALTER EXTENSION</a>  |
| 删除插件扩展     | <a href="#">DROP EXTENSION</a>   |

## 定义操作符

表 11-112 操作符定义相关 SQL

| 功能        | 相关SQL                           |
|-----------|---------------------------------|
| 创建一个新的操作符 | <a href="#">CREATE OPERATOR</a> |
| 修改操作符     | <a href="#">ALTER OPERATOR</a>  |
| 删除操作符     | <a href="#">DROP OPERATOR</a>   |

## 定义数据类型

表 11-113 数据类型定义相关 SQL

| 功能         | 相关SQL                       |
|------------|-----------------------------|
| 创建一个新的数据类型 | <a href="#">CREATE TYPE</a> |
| 修改数据类型     | <a href="#">ALTER TYPE</a>  |
| 删除数据类型     | <a href="#">DROP TYPE</a>   |

## 11.12 DML 语法一览表

DML ( Data Manipulation Language数据操作语言 )，用于对数据库表中的数据进行操作。如：插入、更新、查询、删除。

### 插入数据

插入数据是往数据库表中添加一条或多条记录，请参考[INSERT](#)。

### 修改数据

修改数据是修改数据库表中的一条或多条记录，请参考[UPDATE](#)。

## 查询数据

数据库查询语句SELECT是用于在数据库中检索适合条件的信息，请参考[SELECT](#)。

## 删除数据

GaussDB提供了两种删除表数据的语句：删除表中指定条件的数据，请参考[DELETE](#)；或删除表的所有数据，请参考[TRUNCATE](#)。

TRUNCATE快速地从表中删除所有行，它和在每个表上进行无条件的DELETE有同样的效果，不过因为它不做表扫描，因而快得多。在大表上最有用。

## 拷贝数据

GaussDB提供了在表和文件之间拷贝数据的语句，请参考[COPY](#)。

## 锁定表

GaussDB提供了多种锁模式用于控制对表中数据的并发访问，请参考[LOCK](#)。

## 调用函数

GaussDB提供了三个用于调用函数的语句，它们在语法结构上没有差别，请参考[CALL](#)。

## 操作会话

用户与数据库之间建立的连接称为会话，请参考[表11-114](#)。

表 11-114 会话相关 SQL

| 功能   | 相关SQL                                     |
|------|-------------------------------------------|
| 修改会话 | <a href="#">ALTER SESSION</a>             |
| 结束会话 | <a href="#">ALTER SYSTEM KILL SESSION</a> |

## 11.13 DCL 语法一览表

DCL ( Data Control Language数据控制语言 )，是用来创建用户角色、设置或更改数据库用户或角色权限的语句。

### 定义角色

角色是用来管理权限的，从数据库安全的角度考虑，可以把所有的管理和操作权限划分到不同的角色上。所涉及的SQL语句，请参考[表11-115](#)。

表 11-115 角色定义相关 SQL

| 功能     | 相关SQL                       |
|--------|-----------------------------|
| 创建角色   | <a href="#">CREATE ROLE</a> |
| 修改角色属性 | <a href="#">ALTER ROLE</a>  |
| 删除角色   | <a href="#">DROP ROLE</a>   |

## 定义用户

用户是用来登录数据库的，通过对用户赋予不同的权限，可以方便地管理用户对数据库的访问及操作。所涉及的SQL语句，请参考[表11-116](#)。

表 11-116 用户定义相关 SQL

| 功能     | 相关SQL                       |
|--------|-----------------------------|
| 创建用户   | <a href="#">CREATE USER</a> |
| 修改用户属性 | <a href="#">ALTER USER</a>  |
| 删除用户   | <a href="#">DROP USER</a>   |

## 授权

GaussDB提供了针对数据对象和角色授权的语句，请参考[GRANT](#)。

## 收回权限

GaussDB提供了收回权限的语句，请参考[REVOKE](#)。

## 设置默认权限

GaussDB允许设置应用于将来创建的对象权限，请参考[ALTER DEFAULT PRIVILEGES](#)。

## 关闭当前节点

GaussDB支持使用shutdown命令关闭当前数据库节点，请参考[SHUTDOWN](#)。

# 11.14 SQL 语法

## 11.14.1 ABORT

### 功能描述

回滚当前事务并且撤销所有当前事务中所做的更改。



作用等同于**ROLLBACK**，早期SQL有用ABORT，现在推荐使用ROLLBACK。

## 注意事项

在事务外部执行ABORT语句不会影响事务的执行，但是会抛出一个NOTICE信息。

## 语法格式

```
ABORT [WORK | TRANSACTION] ;
```

## 参数说明

### WORK | TRANSACTION

可选关键字，除了增加可读性没有其他任何作用。

## 示例

```
--创建表customer_demographics_t1。
openGauss=# CREATE TABLE customer_demographics_t1
(
 CD_DEMO_SK INTEGER NOT NULL,
 CD_GENDER CHAR(1) ,
 CD_MARITAL_STATUS CHAR(1) ,
 CD_EDUCATION_STATUS CHAR(20) ,
 CD_PURCHASE_ESTIMATE INTEGER ,
 CD_CREDIT_RATING CHAR(10) ,
 CD_DEP_COUNT INTEGER ,
 CD_DEP_EMPLOYED_COUNT INTEGER ,
 CD_DEP_COLLEGE_COUNT INTEGER
)
WITH (ORIENTATION = COLUMN,COMPRESSION=MIDDLE)
;

--插入记录。
openGauss=# INSERT INTO customer_demographics_t1 VALUES(1920801,'M', 'U', 'DOCTOR DEGREE', 200,
'GOOD', 1, 0,0);

--开启事务。
openGauss=# START TRANSACTION;

--更新字段值。
openGauss=# UPDATE customer_demographics_t1 SET cd_education_status= 'Unknown';

--终止事务，上面所执行的更新会被撤销掉。
openGauss=# ABORT;

--查询数据。
openGauss=# SELECT * FROM customer_demographics_t1 WHERE cd_demo_sk = 1920801;
cd_demo_sk | cd_gender | cd_marital_status | cd_education_status | cd_purchase_estimate | cd_credit_rating
| cd_dep_count | cd_dep_employed_count | cd_dep_college_count
-----+-----+-----+-----+-----+-----+-----+-----+-----+-----+-----+-----
1920801 | M | U | DOCTOR DEGREE | 200 | GOOD | 1
| 0 | 0
(1 row)

--删除表。
openGauss=# DROP TABLE customer_demographics_t1;
```

## 相关链接

[SET TRANSACTION, COMMIT | END, ROLLBACK](#)

## 11.14.2 ALTER AGGREGATE

### 功能描述

修改一个聚合函数的定义。

### 注意事项

要使用 ALTER AGGREGATE，你必须该聚合函数的所有者。要改变一个聚合函数的模式，你必须在新模式上有 CREATE 权限。要改变所有者，你必须新所有角色的一个直接或间接成员，并且该角色必须在聚合函数的模式上有 CREATE 权限。（这些限制强制了修改该所有者不会做任何通过删除和重建聚合函数不能做的事情。不过，具有 SYSADMIN 权限用户可以用任何方法任意更改聚合函数的所属关系）。

### 语法格式

```
ALTER AGGREGATE name (argtype [, ...]) RENAME TO new_name
ALTER AGGREGATE name (argtype [, ...]) OWNER TO new_owner
ALTER AGGREGATE name (argtype [, ...]) SET SCHEMA new_schema
```

### 参数说明

- **name**  
现有的聚合函数的名称(可以有模式修饰)。
- **argtype**  
聚合函数操作的输入数据类型。要引用一个零参数聚合函数，可以写入\*代替输入数据类型列表。
- **new\_name**  
聚合函数的新名字。
- **new\_owner**  
聚合函数的新所有者。
- **new\_schema**  
聚合函数的新模式。

### 示例

把一个接受integer 类型参数的聚合函数myavg重命名为 my\_average：

```
ALTER AGGREGATE myavg(integer) RENAME TO my_average;
```

把一个接受integer 类型参数的聚合函数myavg的所有者改为joe：

```
ALTER AGGREGATE myavg(integer) OWNER TO joe;
```

把一个接受integer 类型参数的聚合函数myavg移动到模式myschema里：

```
ALTER AGGREGATE myavg(integer) SET SCHEMA myschema;
```

### 兼容性

SQL标准里没有ALTER AGGREGATE语句。

## 11.14.3 ALTER AUDIT POLICY

### 功能描述

修改统一审计策略。

### 注意事项

- 只有poladmin, sysadmin或初始用户才能进行此操作。
- 需要打开enable\_security\_policy开关统一审计策略才可以生效, 开关打开方式请参考《安全加固指南》中“数据库配置 > 数据库安全管理策略-统一审计”章节。

### 语法格式

```
ALTER AUDIT POLICY [IF EXISTS] policy_name { ADD | REMOVE } { [privilege_audit_clause]
[access_audit_clause] };
ALTER AUDIT POLICY [IF EXISTS] policy_name MODIFY (filter_group_clause);
ALTER AUDIT POLICY [IF EXISTS] policy_name DROP FILTER;
ALTER AUDIT POLICY [IF EXISTS] policy_name COMMENTS policy_comments;
ALTER AUDIT POLICY [IF EXISTS] policy_name { ENABLE | DISABLE };
```

- **privilege\_audit\_clause:**  
PRIVILEGES { DDL | ALL }
- **access\_audit\_clause:**  
ACCESS { DML | ALL }
- **filter\_group\_clause**  
FILTER ON { ( FILTER\_TYPE ( filter\_value [, ... ] ) ) [, ... ] }

### 参数说明

- **policy\_name**  
审计策略名称, 需要唯一, 不可重复。  
取值范围: 字符串, 要符合标识符的命名规范。
- **DDL**  
指的是针对数据库执行如下操作时进行审计, 目前支持: CREATE、ALTER、DROP、ANALYZE、COMMENT、GRANT、REVOKE、SET、SHOW、LOGIN\_ANY、LOGIN\_FAILURE、LOGIN\_SUCCESS、LOGOUT。
- **ALL**  
指的是上述DDL支持的所有对数据库的操作。
- **DML**  
指的是针对数据库执行如下操作时进行审计, 目前支持: SELECT、COPY、DEALLOCATE、DELETE、EXECUTE、INSERT、PREPARE、REINDEX、TRUNCATE、UPDATE。
- **FILTER\_TYPE**  
指定审计策略的过滤信息, 过滤类型包括: IP、ROLES、APP。
- **filter\_value**  
指具体过滤信息内容。
- **policy\_comments**  
用于记录策略相关的描述信息。

- **ENABLE|DISABLE**  
可以打开或关闭统一审计策略。若不指定ENABLE|DISABLE，语句默认为ENABLE。

## 示例

请参考CREATE AUDIT POLICY的[示例](#)。

## 相关链接

[CREATE AUDIT POLICY](#)，[DROP AUDIT POLICY](#)。

## 11.14.4 ALTER DATABASE

### 功能描述

修改数据库的属性，包括它的名称、所有者、连接数限制、对象隔离属性等。

### 注意事项

- 只有数据库的所有者或者被授予了数据库ALTER权限的用户才能执行ALTER DATABASE命令，系统管理员默认拥有此权限。针对所要修改属性的不同，还有以下权限约束：
  - 修改数据库名称，必须拥有CREATEDB权限。
  - 修改数据库所有者，当前用户必须是该database的所有者或者系统管理员，必须拥有CREATEDB权限，且该用户是新所有者角色的成员。
  - 修改数据库默认表空间，必须拥有新表空间的CREATE权限。这个语句会从物理上将一个数据库原来缺省表空间上的表和索引移至新的表空间。注意不在缺省表空间的表和索引不受此影响。
- 不能重命名当前使用的数据库，如果需要重新命名，须连接至其他数据库上。

### 语法格式

- 修改数据库的最大连接数。

```
ALTER DATABASE database_name
[[WITH] CONNECTION LIMIT conlimit];
```
- 修改数据库名称。

```
ALTER DATABASE database_name
RENAME TO new_name;
```
- 修改数据库所有者。

```
ALTER DATABASE database_name
OWNER TO new_owner;
```
- 修改数据库默认表空间。

```
ALTER DATABASE database_name
SET TABLESPACE new_tablespace;
```
- 修改数据库指定会话参数值。

```
ALTER DATABASE database_name
SET configuration_parameter { { TO | = } { value | DEFAULT } | FROM CURRENT };
```
- 数据库配置参数重置。

```
ALTER DATABASE database_name RESET
{ configuration_parameter | ALL };
```

- 修改数据库对象隔离属性。  
ALTER DATABASE database\_name [ WITH ] { ENABLE | DISABLE } PRIVATE OBJECT;

#### 📖 说明

- 修改数据库的对象隔离属性时须连接至该数据库，否则无法更改。
- 新创建的数据库，对象隔离属性默认是关闭的。当开启数据库对象隔离属性后，普通用户只能查看有权访问的对象（表、函数、视图、字段等）。对象隔离特性对管理员用户不生效，当开启对象隔离特性后，管理员也可以查看到全量的数据库对象。

## 参数说明

- **database\_name**  
需要修改属性的数据库名称。  
取值范围：字符串，要符合标识符的命名规范。
- **connlimit**  
数据库可以接收的最大并发连接数（管理员用户连接除外）。  
取值范围：整数，建议填写1~50的整数。-1（缺省）表示没有限制。
- **new\_name**  
数据库的新名称。  
取值范围：字符串，要符合标识符的命名规范。
- **new\_owner**  
数据库的新所有者。  
取值范围：字符串，有效的用户名。
- **new\_tablespace**  
数据库新的默认表空间，该表空间为数据库中已经存在的表空间。默认的表空间为pg\_default。  
取值范围：字符串，有效的表空间名。
- **configuration\_parameter**  
**value**  
把指定的数据库会话参数值设置为给定的值。如果value是DEFAULT或者RESET，则在新的会话中使用系统的缺省设置。OFF关闭设置。  
取值范围：字符串，
  - DEFAULT
  - OFF
  - RESET
- **FROM CURRENT**  
根据当前会话连接的数据库设置该参数的值。
- **RESET configuration\_parameter**  
重置指定的数据库会话参数值。
- **RESET ALL**  
重置全部的数据库会话参数值。

### 📖 说明

- 修改数据库默认表空间，会将旧表空间中的所有表和索引转移到新表空间中，该操作不会影响其他非默认表空间中的表和索引。
- 修改的数据库会话参数值，将在下一次会话中生效。

## 示例

请参考CREATE DATABASE的[示例](#)。

## 相关链接

[CREATE DATABASE](#), [DROP DATABASE](#)

## 11.14.5 ALTER DATA SOURCE

### 功能描述

修改Data Source对象的属性和内容。

属性有：名称和属主；内容有：类型、版本和连接选项。

### 注意选项

- 只有初始用户/系统管理员/属主才拥有修改Data Source的权限。
- 修改属主时，新的属主用户必须是初始用户或系统管理员。
- 当在OPTIONS中出现password选项时，需要保证数据库每个节点的\$GAUSSHOME/bin目录下存在datasource.key.cipher和datasource.key.rand文件，如果不存在这两个文件，请使用gs\_guc工具生成并使用gs\_ssh工具发布到每个节点的\$GAUSSHOME/bin目录下。

### 语法格式

```
ALTER DATA SOURCE src_name
 [TYPE 'type_str']
 [VERSION {'version_str' | NULL}]
 [OPTIONS ({[ADD | SET | DROP] optname ['optvalue']} [, ...])];
ALTER DATA SOURCE src_name RENAME TO src_new_name;
ALTER DATA SOURCE src_name OWNER TO new_owner;
```

### 参数说明

- **src\_name**  
待修改的Data Source的名称。  
取值范围：字符串，需要符合标识符的命名规范。
- **TYPE**  
将Data Source原来的TYPE修改为指定值。  
取值范围：空串或非空字符串。
- **VERSION**  
将Data Source原来的VERSION修改为指定值。  
取值范围：空串或非空字符串或NULL。

- **OPTIONS**  
修改OPTIONS中的字段：增加（ADD）、修改（SET）、删除（DROP），且字段名称optname需唯一，具体要求如下：  
增加字段：ADD可以省略，待增加字段不能已经存在了；  
修改字段：SET不可省略，待修改字段必须存在；  
删除字段：DROP不可省略，待删除字段必须存在，且不能指定optvalue；
- **src\_new\_name**  
新的Data Source名称。  
取值范围：字符串，需符合标识符命名规范。
- **new\_user**  
对象的新属主。  
取值范围：字符串，有效的用户名。

## 示例

```
--创建一个空Data Source对象。
openGauss=# CREATE DATA SOURCE ds_test1;

--修改名称。
openGauss=# ALTER DATA SOURCE ds_test1 RENAME TO ds_test;

--修改属主。
openGauss=# CREATE USER user_test1 IDENTIFIED BY 'Gs@123456';
openGauss=# ALTER USER user_test1 WITH SYSADMIN;
openGauss=# ALTER DATA SOURCE ds_test OWNER TO user_test1;

--修改TYPE和VERSION。
openGauss=# ALTER DATA SOURCE ds_test TYPE 'MPPDB_TYPE' VERSION 'XXX';

--添加字段。
openGauss=# ALTER DATA SOURCE ds_test OPTIONS (add dsn 'gaussdb', username 'test_user');

--修改字段。
openGauss=# ALTER DATA SOURCE ds_test OPTIONS (set dsn 'unknown');

--删除字段。
openGauss=# ALTER DATA SOURCE ds_test OPTIONS (drop username);

--删除Data Source和user对象。
openGauss=# DROP DATA SOURCE ds_test;
openGauss=# DROP USER user_test1;
```

## 相关链接

[CREATE DATA SOURCE](#), [DROP DATA SOURCE](#)

## 11.14.6 ALTER DEFAULT PRIVILEGES

### 功能描述

设置应用于将来创建的对象权限（这不会影响分配到已有对象中的权限）。

### 注意事项

目前只支持表（包括视图）、序列、函数，类型，密态数据库客户端主密钥和列加密密钥的权限更改。

## 语法格式

```
ALTER DEFAULT PRIVILEGES
 [FOR { ROLE | USER } target_role [, ...]]
 [IN SCHEMA schema_name [, ...]]
 abbreviated_grant_or_revoke;
```

- 其中abbreviated\_grant\_or\_revoke子句用于指定对哪些对象进行授权或回收权限。

```
grant_on_tables_clause
| grant_on_sequences_clause
| grant_on_functions_clause
| grant_on_types_clause
| grant_on_client_master_keys_clause
| grant_on_column_encryption_keys_clause
| revoke_on_tables_clause
| revoke_on_sequences_clause
| revoke_on_functions_clause
| revoke_on_types_clause
| revoke_on_client_master_keys_clause
| revoke_on_column_encryption_keys_clause
```

- 其中grant\_on\_tables\_clause子句用于对表授权。

```
GRANT { { SELECT | INSERT | UPDATE | DELETE | TRUNCATE | REFERENCES | ALTER | DROP |
COMMENT | INDEX | VACUUM }
[, ...] | ALL [PRIVILEGES] }
ON TABLES
TO { [GROUP] role_name | PUBLIC } [, ...]
[WITH GRANT OPTION]
```

- 其中grant\_on\_sequences\_clause子句用于对序列授权。

```
GRANT { { SELECT | UPDATE | USAGE | ALTER | DROP | COMMENT }
[, ...] | ALL [PRIVILEGES] }
ON SEQUENCES
TO { [GROUP] role_name | PUBLIC } [, ...]
[WITH GRANT OPTION]
```

- 其中grant\_on\_functions\_clause子句用于对函数授权。

```
GRANT { { EXECUTE | ALTER | DROP | COMMENT } [, ...] | ALL [PRIVILEGES] }
ON FUNCTIONS
TO { [GROUP] role_name | PUBLIC } [, ...]
[WITH GRANT OPTION]
```

- 其中grant\_on\_types\_clause子句用于对类型授权。

```
GRANT { { USAGE | ALTER | DROP | COMMENT } [, ...] | ALL [PRIVILEGES] }
ON TYPES
TO { [GROUP] role_name | PUBLIC } [, ...]
[WITH GRANT OPTION]
```

- 其中grant\_on\_client\_master\_keys\_clause子句用于对客户端主密钥授权。

```
GRANT { { USAGE | DROP } [, ...] | ALL [PRIVILEGES] }
ON CLIENT_MASTER_KEYS
TO { [GROUP] role_name | PUBLIC } [, ...]
[WITH GRANT OPTION]
```

- 其中grant\_on\_column\_encryption\_keys\_clause子句用于对列加密密钥授权。

```
GRANT { { USAGE | DROP } [, ...] | ALL [PRIVILEGES] }
ON COLUMN_ENCRYPTION_KEYS
TO { [GROUP] role_name | PUBLIC } [, ...]
[WITH GRANT OPTION]
```

- 其中revoke\_on\_tables\_clause子句用于回收表对象的权限。

```
REVOKE [GRANT OPTION FOR]
{ { SELECT | INSERT | UPDATE | DELETE | TRUNCATE | REFERENCES | ALTER | DROP | COMMENT |
INDEX | VACUUM }
[, ...] | ALL [PRIVILEGES] }
ON TABLES
FROM { [GROUP] role_name | PUBLIC } [, ...]
[CASCADE | RESTRICT | CASCADE CONSTRAINTS]
```

- 其中revoke\_on\_sequences\_clause子句用于回收序列的权限。



```
REVOKE [GRANT OPTION FOR]
 { { SELECT | UPDATE | USAGE | ALTER | DROP | COMMENT }
 [, ...] | ALL [PRIVILEGES] }
 ON SEQUENCES
 FROM { [GROUP] role_name | PUBLIC } [, ...]
 [CASCADE | RESTRICT | CASCADE CONSTRAINTS]
```

- 其中revoke\_on\_functions\_clause子句用于回收函数的权限。

```
REVOKE [GRANT OPTION FOR]
 { { EXECUTE | ALTER | DROP | COMMENT } [, ...] | ALL [PRIVILEGES] }
 ON FUNCTIONS
 FROM { [GROUP] role_name | PUBLIC } [, ...]
 [CASCADE | RESTRICT | CASCADE CONSTRAINTS]
```

- 其中revoke\_on\_types\_clause子句用于回收类型的权限。

```
REVOKE [GRANT OPTION FOR]
 { { USAGE | ALTER | DROP | COMMENT } [, ...] | ALL [PRIVILEGES] }
 ON TYPES
 FROM { [GROUP] role_name | PUBLIC } [, ...]
 [CASCADE | RESTRICT | CASCADE CONSTRAINTS]
```

- 其中revoke\_on\_client\_master\_keys\_clause子句用于回收客户端主密钥的权限。

```
REVOKE [GRANT OPTION FOR]
 { { USAGE | DROP } [, ...] | ALL [PRIVILEGES] }
 ON CLIENT_MASTER_KEYS
 FROM { [GROUP] role_name | PUBLIC } [, ...]
 [CASCADE | RESTRICT | CASCADE CONSTRAINTS]
```

- 其中revoke\_on\_column\_encryption\_keys\_clause子句用于回收列加密密钥的权限。

```
REVOKE [GRANT OPTION FOR]
 { { USAGE | DROP } [, ...] | ALL [PRIVILEGES] }
 ON COLUMN_ENCRYPTION_KEYS
 FROM { [GROUP] role_name | PUBLIC } [, ...]
 [CASCADE | RESTRICT | CASCADE CONSTRAINTS]
```

## 参数说明

- **target\_role**  
已有角色的名称。如果省略FOR ROLE/USER，则缺省值为当前角色/用户。  
取值范围：已有角色的名称。
- **schema\_name**  
现有模式的名称。  
target\_role必须有schema\_name的CREATE权限。  
取值范围：现有模式的名称。
- **role\_name**  
被授予或者取消权限角色的名称。  
取值范围：已存在的角色名称。

### 须知

如果想删除一个被赋予了默认权限的角色，有必要恢复改变的缺省权限或者使用DROP OWNED BY来为角色脱离缺省的权限记录。

## 示例

```
--将创建在模式tpcds里的所有表（和视图）的SELECT权限授予每一个用户。
openGauss=# ALTER DEFAULT PRIVILEGES IN SCHEMA tpcds GRANT SELECT ON TABLES TO PUBLIC;
```

```
--创建用户普通用户jack。
openGauss=# CREATE USER jack PASSWORD 'xxxxxxxxx';

--将tpcds下的所有表的插入权限授予用户jack。
openGauss=# ALTER DEFAULT PRIVILEGES IN SCHEMA tpcds GRANT INSERT ON TABLES TO jack;

--撤销上述权限。
openGauss=# ALTER DEFAULT PRIVILEGES IN SCHEMA tpcds REVOKE SELECT ON TABLES FROM PUBLIC;
openGauss=# ALTER DEFAULT PRIVILEGES IN SCHEMA tpcds REVOKE INSERT ON TABLES FROM jack;

--删除用户jack。
openGauss=# DROP USER jack;
```

## 相关链接

[GRANT, REVOKE](#)

## 11.14.7 ALTER DIRECTORY

### 功能描述

对directory属性进行修改。

### 注意事项

- 目前只支持修改directory属主。
- 当enable\_access\_server\_directory=off时，只允许初始用户修改directory属主；当enable\_access\_server\_directory=on时，具有SYSADMIN权限的用户和directory对象的属主可以修改directory，且要求该用户是新属主的成员。

### 语法规式

```
ALTER DIRECTORY directory_name
 OWNER TO new_owner;
```

### 参数描述

#### directory\_name

需要修改的目录名称，范围为已经存在的目录名称。

### 示例

```
--创建目录。
openGauss=# CREATE OR REPLACE DIRECTORY dir as '/tmp/';

--修改目录的owner。
openGauss=# ALTER DIRECTORY dir OWNER TO system;

--删除目录。
openGauss=# DROP DIRECTORY dir;
```

## 相关链接

[CREATE DIRECTORY, DROP DIRECTORY](#)

## 11.14.8 ALTER EXTENSION

### 功能描述

修改插件扩展。

### 注意事项

ALTER EXTENSION 修改一个已安装的扩展的定义。这里有几种方式：

- UPDATE  
这种方式更新这个扩展到一个新的版本。这个扩展必须满足一个适用的更新脚本 (或者一系列脚本) 这样就能修改当前安装版本到一个要求的版本。
- SET SCHEMA  
这种方式移动扩展对象到另一个模式。这个扩展必须relocatable才能使命令成功。
- ADD member\_object  
这种方式添加一个已存在对象到扩展。这主要在扩展更新脚本上有用。这个对象接着会被视为扩展的成员; 显而易见,该对象只能通过取消扩展来取消。
- DROP member\_object  
这个方式从扩展上移除一个成员对象。主要在扩展更新脚本上有用。这个对象没有被取消, 只是从扩展里分开了。  
您必须拥有扩展来使用 ALTER EXTENSION。这个 ADD/DROP 方式要求 添加/删除对象的所有权。

### 语法格式

```
ALTER EXTENSION name UPDATE [TO new_version]
ALTER EXTENSION name SET SCHEMA new_schema
ALTER EXTENSION name ADD member_object
ALTER EXTENSION name DROP member_object

where member_object is:

AGGREGATE agg_name (agg_type [, ...]) |
CAST (source_type AS target_type) |
COLLATION object_name |
CONVERSION object_name |
DOMAIN object_name |
EVENT TRIGGER object_name |
FOREIGN DATA WRAPPER object_name |
FOREIGN TABLE object_name |
FUNCTION function_name ([[argname] [argmode] argtype [, ...]]) |
MATERIALIZED VIEW object_name |
OPERATOR operator_name (left_type, right_type) |
OPERATOR CLASS object_name USING index_method |
OPERATOR FAMILY object_name USING index_method |
[PROCEDURAL] LANGUAGE object_name |
SCHEMA object_name |
SEQUENCE object_name |
SERVER object_name |
TABLE object_name |
TEXT SEARCH CONFIGURATION object_name |
TEXT SEARCH DICTIONARY object_name |
TEXT SEARCH PARSER object_name |
TEXT SEARCH TEMPLATE object_name |
TYPE object_name |
VIEW object_name
```

## 参数说明

- **name**  
已安装扩展的名称。
- **new\_version**  
扩展的新版本。可以通过被标识符和字面字符重写。如果不指定的扩展的新版本，ALTER EXTENSION UPDATE会更新到扩展的控制文件中显示的默认版本。
- **new\_schema**  
扩展的新模式。
- **object\_name**  
**agg\_name**  
**function\_name**  
**operator\_name**  
从扩展里被添加或移除的对象的名称。包含表、聚合、域、外链表、函数、操作符、操作符类、操作符族、序列、文本搜索对象、类型和能被模式合格的视图的名称。
- **agg\_type**  
在聚合函数操作上的一个输入数据类型，去引用一个零参数聚合函数，写 \* 代替这些输入数据类型列表。
- **source\_type**  
强制转换的源数据类型的名称。
- **target\_type**  
强制转换的目标数据类型的名称。
- **argmode**  
这个函数参数的模型：IN、OUT、INOUT或者 VARIADIC。如果省略的话，默认值为IN。ALTER EXTENSION 不关心OUT参数，因为确认函数的一致性只需要输入参数，因此列出 IN、INOUT和 VARIADIC参数就足够了。
- **argname**  
函数参数的名称。ALTER EXTENSION不关心参数名称，确认函数的一致性只需要参数数据类型。
- **argtype**  
函数参数的数据类型（可以有模式修饰）。
- **left\_type**  
**right\_type**  
操作符参数的数据类型（可以有模式修饰），为前缀或后缀运算符的丢失参数写 NONE。

## 示例

更新 hstore 扩展到版本 2.0:

```
ALTER EXTENSION hstore UPDATE TO '2.0';
```

更新 hstore扩展的模式为utils:

```
ALTER EXTENSION hstore SET SCHEMA utils;
```

添加一个已存在的函数给 hstore 扩展：

```
ALTER EXTENSION hstore ADD FUNCTION populate_record(anelement, hstore);
```

## 11.14.9 ALTER FOREIGN TABLE

### 功能描述

对外表进行修改。

### 注意事项

OPTIONS中的敏感字段（如password、secret\_access\_key）在使用多层引号时，语义和不带引号的场景是不同的，因此不会被识别为敏感字段进行脱敏。

### 语法格式

```
ALTER FOREIGN TABLE [IF EXISTS] table_name
 OPTIONS ({[ADD | SET | DROP] option ['value']}, ...);
```

```
ALTER FOREIGN TABLE [IF EXISTS] table_name
 ALTER column_name OPTIONS;
```

### 参数说明

- **table\_name**  
需要修改的外表名称。  
取值范围：已存在的外表名。
- **option**  
改变外表或者外表字段的选项。ADD、SET和DROP指定执行的操作。如果没有显式设置，那么默认为ADD。选项的名字不允许重复（尽管表选项和表字段选项可以有相同的名字）。选项的名称和值也会通过外部数据封装器的类库进行校验。
  - file\_fdw支持的options包括：
    - filename  
指定要读取的文件，必需的参数，且必须是一个绝对路径名。
    - format  
远端server的文件格式，支持text/csv/binary/fixed四种格式，和COPY语句的FORMAT选项相同。
    - header  
指定的文件是否有标题行，与COPY语句的HEADER选项相同。
      - delimiter  
指定文件的分隔符，与COPY的DELIMITER选项相同。
      - quote  
指定文件的引用字符，与COPY的QUOTE选项相同。
      - escape  
指定文件的转义字符，与COPY的ESCAPE选项相同。
      - null

指定文件的null字符串，与COPY的NULL选项相同。

- encoding

指定文件的编码，与COPY的ENCODING选项相同。

- force\_not\_null

这是一个布尔选项。如果为真，则声明字段的值不应该匹配空字符串（也就是，文件级别null选项）。与COPY的 FORCE\_NOT\_NULL 选项里的字段相同。

- value  
option的新值。

## 相关链接

[CREATE FOREIGN TABLE](#), [DROP FOREIGN TABLE](#)

## 11.14.10 ALTER FUNCTION

### 功能描述

修改自定义函数的属性。

### 注意事项

只有函数的所有者或者被授予了函数ALTER权限的用户才能执行ALTER FUNCTION命令，系统管理员默认拥有该权限。针对所要修改属性的不同，还有以下权限约束：

- 如果函数中涉及对临时表相关的操作，则无法使用ALTER FUNCTION。
- 修改函数的所有者或修改函数的模式，当前用户必须是该函数的所有者或者系统管理员，且该用户是新所有者角色的成员。
- 只有系统管理员和初始化用户可以将function的schema修改成public。

### 语法格式

- 修改自定义函数的附加参数。

```
ALTER FUNCTION function_name ([{ [argname] [argmode] argtype } [, ...]])
 action [...] [RESTRICT];
```

其中附加参数action子句语法为。

```
{ CALLED ON NULL INPUT | RETURNS NULL ON NULL INPUT | STRICT }
| { IMMUTABLE | STABLE | VOLATILE }
| { SHIPPABLE | NOT SHIPPABLE }
| { NOT FENCED | FENCED }
| [NOT] LEAKPROOF
| { [EXTERNAL] SECURITY INVOKER | [EXTERNAL] SECURITY DEFINER }
| AUTHID { DEFINER | CURRENT_USER }
| COST execution_cost
| ROWS result_rows
| SET configuration_parameter { { TO | = } { value | DEFAULT } } FROM CURRENT }
| RESET { configuration_parameter | ALL }
```

- 修改自定义函数的名称。

```
ALTER FUNCTION funname ([{ [argname] [argmode] argtype } [, ...]])
 RENAME TO new_name;
```

- 修改自定义函数的所属者。

```
ALTER FUNCTION funname ([{ [argname] [argmode] argtype } [, ...]])
 OWNER TO new_owner;
```

- 修改自定义函数的模式。  

```
ALTER FUNCTION funname ([{ [argname] [argmode] argtype} [, ...]])
SET SCHEMA new_schema;
```

## 参数说明

- **function\_name**  
要修改的函数名称。  
取值范围：已存在的函数名。
- **argmode**  
标识该参数是输入、输出参数。  
取值范围：IN/OUT/INOUT/VARIADIC。
- **argname**  
参数名称。  
取值范围：字符串，符合标识符命名规范。
- **argtype**  
函数参数的类型。
- **CALLED ON NULL INPUT**  
表明该函数的某些参数是NULL的时候可以按照正常的方式调用。缺省时与指定此参数的作用相同。
- **RETURNS NULL ON NULL INPUT**  
**STRICT**  
STRICT用于指定如果函数的某个参数是NULL，此函数总是返回NULL。如果声明了这个参数，则如果存在NULL参数时不会执行该函数；而只是自动假设一个NULL结果。  
RETURNS NULL ON NULL INPUT和STRICT的功能相同。
- **IMMUTABLE**  
表示该函数在给出同样的参数值时总是返回同样的结果。
- **STABLE**  
表示该函数不能修改数据库，对相同参数值，在同一次表扫描里，该函数的返回值不变，但是返回值可能在不同SQL语句之间变化。
- **VOLATILE**  
表示该函数值可以在一次表扫描内改变，不会做任何优化。
- **LEAKPROOF**  
表示该函数没有副作用，指出参数只包括返回值。LEAKPROOF只能由系统管理员设置。
- **EXTERNAL**  
(可选)目的是和SQL兼容，这个特性适合于所有函数，而不仅是外部函数。
- **SECURITY INVOKER**  
**AUTHID CURRENT\_USER**  
表明该函数将以调用它的用户的权限执行。缺省时与指定此参数的作用相同。  
SECURITY INVOKER和AUTHID CURRENT\_USER的功能相同。
- **SECURITY DEFINER**

**AUTHID DEFINER**

声明该函数将以创建它的用户的权限执行。

AUTHID DEFINER和SECURITY DEFINER的功能相同。

- **COST execution\_cost**

用来估计函数的执行成本。  
execution\_cost以cpu\_operator\_cost为单位。  
取值范围：正数。
- **ROWS result\_rows**

估计函数返回的行数。用于函数返回的是一个集合。  
取值范围：正数，默认值是1000行。
- **configuration\_parameter**
  - **value**

把指定的数据库会话参数值设置为给定的值。如果value是DEFAULT或者RESET，则在新的会话中使用系统的缺省设置。OFF关闭设置。  
取值范围：字符串。
    - DEFAULT
    - OFF
    - RESET指定默认值。
  - **from current**

取当前会话中的值设置为configuration\_parameter的值。
- **new\_name**

函数的新名称。要修改函数的所属模式，必须拥有新模式的CREATE权限。  
取值范围：字符串，符合标识符命名规范。
- **new\_owner**

函数的新所有者。要修改函数的所有者，新所有者必须拥有该函数所属模式的CREATE权限。  
取值范围：已存在的用户角色。
- **new\_schema**

函数的新模式。  
取值范围：已存在的模式。

**示例**

请参见CREATE FUNCTION的[示例](#)。

**相关链接**

[CREATE FUNCTION](#)，[DROP FUNCTION](#)



## 11.14.11 ALTER GLOBAL CONFIGURATION

### 功能描述

新增、修改系统表gs\_global\_config，增加key-value值。

### 注意事项

- 仅支持数据库初始用户运行此命令。
- 不支持创建修改关键字为weak\_password。

### 语法格式

```
ALTER GLOBAL CONFIGURATION with(paraname=value, paraname=value...);
```

### 参数说明

参数名称和参数值都是text类型。

## 11.14.12 ALTER GROUP

### 功能描述

修改一个用户组的属性。

### 注意事项

ALTER GROUP是ALTER ROLE的别名，非SQL标准语法，不推荐使用，建议用户直接使用ALTER ROLE替代。

### 语法格式

- 向用户组中添加用户。  

```
ALTER GROUP group_name
 ADD USER user_name [, ...];
```
- 从用户组中删除用户。  

```
ALTER GROUP group_name
 DROP USER user_name [, ...];
```
- 修改用户组的名称。  

```
ALTER GROUP group_name
 RENAME TO new_name;
```

### 参数说明

请参考ALTER ROLE的[参数说明](#)。

### 示例

```
--向用户组中添加用户。
openGauss=# ALTER GROUP super_users ADD USER lche, jim;

--从用户组中删除用户。
openGauss=# ALTER GROUP super_users DROP USER jim;

--修改用户组的名称。
openGauss=# ALTER GROUP super_users RENAME TO normal_users;
```

## 相关链接

[ALTER GROUP](#), [DROP GROUP](#), [ALTER ROLE](#)

## 11.14.13 ALTER INDEX

### 功能描述

ALTER INDEX用于修改现有索引的定义。

它有几种子形式：

- IF EXISTS  
如果指定的索引不存在，则发出一个notice而不是error。
- RENAME TO  
只改变索引的名称。对存储的数据没有影响。
- SET TABLESPACE  
这个选项会改变索引的表空间为指定表空间，并且把索引相关的数据文件移动到新的表空间里。
- SET ( { STORAGE\_PARAMETER = value } [, ...] )  
改变索引的一个或多个索引方法特定的存储参数。需要注意的是索引内容不会被这个命令立即修改，根据参数的不同，可能需要使用REINDEX重建索引来获得期望的效果。
- RESET ( { storage\_parameter } [, ...] )  
重置索引的一个或多个索引方法特定的存储参数为缺省值。与SET一样，可能需要使用REINDEX来完全更新索引。
- [ MODIFY PARTITION index\_partition\_name ] UNUSABLE  
用于设置表或者索引分区上的索引不可用。
- REBUILD [ PARTITION index\_partition\_name ]  
用于重建表或者索引分区上的索引。
- RENAME PARTITION  
用于重命名索引分区。
- MOVE PARTITION  
用于修改索引分区的所属表空间。

### 注意事项

只有索引的所有者或者拥有索引所在表的INDEX权限的用户有权限执行此命令，系统管理员默认拥有此权限。

### 语法格式

- 重命名表索引的名称。  

```
ALTER INDEX [IF EXISTS] index_name
 RENAME TO new_name;
```
- 修改表索引的所属空间。  

```
ALTER INDEX [IF EXISTS] index_name
 SET TABLESPACE tablespace_name;
```

- 修改表索引的存储参数。  

```
ALTER INDEX [IF EXISTS] index_name
SET ({storage_parameter = value} [, ...]);
```
- 重置表索引的存储参数。  

```
ALTER INDEX [IF EXISTS] index_name
RESET (storage_parameter [, ...]);
```
- 设置表索引或索引分区不可用。  

```
ALTER INDEX [IF EXISTS] index_name
[MODIFY PARTITION index_partition_name] UNUSABLE;
```

### 说明

列存表不支持该语法。

- 重建表索引或索引分区。  

```
ALTER INDEX index_name
REBUILD [PARTITION index_partition_name];
```
- 重命名索引分区。  

```
ALTER INDEX [IF EXISTS] index_name
RENAME PARTITION index_partition_name TO new_index_partition_name;
```
- 修改索引分区的所属表空间。  

```
ALTER INDEX [IF EXISTS] index_name
MOVE PARTITION index_partition_name TABLESPACE new_tablespace;
```

## 参数说明

- **index\_name**  
要修改的索引名。
- **new\_name**  
新的索引名。  
取值范围：字符串，且符合标识符命名规范。
- **tablespace\_name**  
表空间的名称。  
取值范围：已存在的表空间。
- **storage\_parameter**  
索引方法特定的参数名。
- **value**  
索引方法特定的存储参数的新值。根据参数的不同，这可能是一个数字或单词。
- **new\_index\_partition\_name**  
新索引分区名。
- **index\_partition\_name**  
索引分区名。
- **new\_tablespace**  
新表空间。

## 示例

请参见CREATE INDEX的[示例](#)。

## 相关链接

[CREATE INDEX](#), [DROP INDEX](#), [REINDEX](#)

### 11.14.14 ALTER LANGUAGE

本版本暂不支持使用该语法。

### 11.14.15 ALTER LARGE OBJECT

#### 功能描述

ALTER LARGE OBJECT用于更改一个large object的定义。它的唯一的功能是分配一个新的所有者。

#### 注意事项

使用ALTER LARGE OBJECT必须是系统管理员或者是其所有者。

#### 语法格式

```
ALTER LARGE OBJECT large_object_oid
OWNER TO new_owner;
```

#### 参数说明

- **large\_object\_oid**  
要被变large object的OID。  
取值范围：已存在的大对象名。
- **OWNER TO new\_owner**  
large object新的所有者。  
取值范围：已存在的用户名/角色名。

#### 示例

无。

### 11.14.16 ALTER MASKING POLICY

#### 功能描述

修改脱敏策略。

#### 注意事项

- 只有poladmin, sysadmin或初始用户才能执行此操作。
- 需要打开enable\_security\_policy开关脱敏策略才可以生效，开关打开方式请参考《安全加固指南》中“数据库配置 > 数据库安全管理策略 > 数据动态脱敏”章节。
- 预置脱敏函数的执行效果及支持的数据类型请参考《特性描述》中“数据库安全 > 动态数据脱敏机制”章节。

## 语法规则

- **修改策略描述:**  
ALTER MASKING POLICY policy\_name COMMENTS policy\_comments;
- **修改脱敏方式:**  
ALTER MASKING POLICY policy\_name [ADD | REMOVE | MODIFY] masking\_actions[, ...]\*;  
其中masking\_action:  
masking\_function ON LABEL(label\_name[, ...]\*)
- **修改脱敏策略生效场景:**  
ALTER MASKING POLICY policy\_name MODIFY(FILTER ON FILTER\_TYPE(filter\_value[, ...]\*[, ...]\*);
- **移除脱敏策略生效场景, 使策略对所用场景生效:**  
ALTER MASKING POLICY policy\_name DROP FILTER;
- **修改脱敏策略开启/关闭:**  
ALTER MASKING POLICY policy\_name [ENABLE | DISABLE];

## 参数说明

- **policy\_name**  
脱敏策略名称, 需要唯一, 不可重复。  
取值范围: 字符串, 要符合标识符的命名规范。
- **policy\_comments**  
需要为脱敏策略添加或修改的描述信息。
- **masking\_function**  
指的是预置的八种脱敏方式或者用户自定义的函数, 支持模式。  
maskall不是预置函数, 硬编码在代码中, 不支持\df展示。  
预置时脱敏方式如下:  
maskall | randommasking | creditcardmasking | basicemailmasking | fullemailmasking | shufflemasking | alldigitsmasking | regexprmasking
- **label\_name**  
资源标签名称。
- **FILTER\_TYPE**  
指定脱敏策略的过滤信息, 过滤类型包括: IP、ROLES、APP。
- **filter\_value**  
指具体过滤信息内容, 例如具体的IP, 具体的APP名称, 具体的用户名。
- **ENABLE|DISABLE**  
可以打开或关闭脱敏策略。若不指定ENABLE|DISABLE, 语句默认为ENABLE。

## 示例

```
--创建dev_mask和bob_mask用户。
openGauss=# CREATE USER dev_mask PASSWORD 'dev@1234';
openGauss=# CREATE USER bob_mask PASSWORD 'bob@1234';

--创建一个表tb_for_masking
openGauss=# CREATE TABLE tb_for_masking(col1 text, col2 text, col3 text);

--创建资源标签标记敏感列col1
openGauss=# CREATE RESOURCE LABEL mask_lb1 ADD COLUMN(tb_for_masking.col1);

--创建资源标签标记敏感列col2
openGauss=# CREATE RESOURCE LABEL mask_lb2 ADD COLUMN(tb_for_masking.col2);
```

```
--对访问敏感列col1的操作创建脱敏策略
openGauss=# CREATE MASKING POLICY maskpol1 maskall ON LABEL(mask_lb1);

--为脱敏策略maskpol1添加描述
openGauss=# ALTER MASKING POLICY maskpol1 COMMENTS 'masking policy for tb_for_masking.col1';

--修改脱敏策略maskpol1，新增一项脱敏方式
openGauss=# ALTER MASKING POLICY maskpol1 ADD randommasking ON LABEL(mask_lb2);

--修改脱敏策略maskpol1，移除一项脱敏方式
openGauss=# ALTER MASKING POLICY maskpol1 REMOVE randommasking ON LABEL(mask_lb2);

--修改脱敏策略maskpol1，修改一项脱敏方式
openGauss=# ALTER MASKING POLICY maskpol1 MODIFY randommasking ON LABEL(mask_lb1);

--修改脱敏策略maskpol1使之仅对用户dev_mask和bob_mask,客户端工具为psql和gsq, IP地址为'10.20.30.40',
'127.0.0.0/24'场景生效。
openGauss=# ALTER MASKING POLICY maskpol1 MODIFY (FILTER ON ROLES(dev_mask, bob_mask),
APP(psql, gsql), IP('10.20.30.40', '127.0.0.0/24'));

--修改脱敏策略maskpol1，使之对所有用户场景生效
openGauss=# ALTER MASKING POLICY maskpol1 DROP FILTER;

--禁用脱敏策略maskpol1
openGauss=# ALTER MASKING POLICY maskpol1 DISABLE;
```

## 相关链接

[CREATE MASKING POLICY,DROP MASKING POLICY](#)。

## 11.14.17 ALTER MATERIALIZED VIEW

### 功能描述

更改一个现有物化视图的多个辅助属性。

可用于ALTER MATERIALIZED VIEW的语句形式和动作是ALTER TABLE的一个子集，并且在用于物化视图时具有相同的含义。详见[ALTER TABLE](#)。

### 注意事项

- 只有物化视图的所有者有权限执行ALTER TMATERIALIZED VIEW命令，系统管理员默认拥有此权限。
- 不支持更改物化视图结构。

### 语法格式

- 修改物化视图的所属用户。  
ALTER MATERIALIZED VIEW [ IF EXISTS ] mv\_name  
OWNER TO new\_owner;
- 修改物化视图的列。  
ALTER MATERIALIZED VIEW [ IF EXISTS ] mv\_name  
RENAME [ COLUMN ] column\_name TO new\_column\_name;
- 重命名物化视图。  
ALTER MATERIALIZED VIEW [ IF EXISTS ] mv\_name  
RENAME TO new\_name;

## 参数说明

- **mv\_name**  
一个现有物化视图的名称，可以用模式修饰。  
取值范围：字符串，符合标识符命名规范。
- **column\_name**  
一个新的或者现有的列的名称。  
取值范围：字符串，符合标识符命名规范。
- **new\_column\_name**  
一个现有列的新名称。
- **new\_owner**  
该物化视图的新拥有者的用户名。
- **new\_name**  
该物化视图的新名称。

## 示例

```
--把物化视图foo重命名为bar。
openGauss=# ALTER MATERIALIZED VIEW foo RENAME TO bar;
```

## 相关链接

[CREATE MATERIALIZED VIEW](#) , [CREATE INCREMENTAL MATERIALIZED VIEW](#) ,  
[DROP MATERIALIZED VIEW](#) , [REFRESH INCREMENTAL MATERIALIZED VIEW](#) ,  
[REFRESH MATERIALIZED VIEW](#)

## 11.14.18 ALTER OPERATOR

### 功能描述

修改一个操作符的定义。

### 注意事项

ALTER OPERATOR改变一个操作符的定义。目前唯一能用的功能是改变操作符的所有者。

要使用ALTER OPERATOR，你必须该操作符的所有者。要修改所有者，你还必须是新的所有角色的直接或间接成员，并且该成员必须在此操作符的模式上有CREATE权限。（这些限制强制了修改该所有者不会做任何通过删除和重建操作符不能做的事情。不过，具有SYSADMIN权限用户可以以任何方式修改任意操作符的所有权。）

### 语法格式

```
ALTER OPERATOR name ({ left_type | NONE } , { right_type | NONE }) OWNER TO new_owner
ALTER OPERATOR name ({ left_type | NONE } , { right_type | NONE }) SET SCHEMA new_schema
```

### 参数说明

- **name**  
一个现有操作符的名字。

- **left\_type**  
操作符的左操作数的数据类型；如果没有左操作数，那么写NONE。
- **right\_type**  
操作符的右操作数的数据类型；如果没有右操作数，那么写NONE。
- **new\_owner**  
操作符的新所有者。
- **new\_schema**  
操作符的新模式名。

## 示例

改变一个用于text的用户定义操作符a @@ b:

```
ALTER OPERATOR @@ (text, text) OWNER TO joe;
```

## 兼容性

SQL 标准里没有ALTER OPERATOR语句。

## 11.14.19 ALTER PUBLICATION

### 功能描述

更改发布PUBLICATION的属性。

### 注意事项

发布的属主和系统管理员才能执行ALTER PUBLICATION。新所有者角色的直接或间接成员才可以改变所有者。新的所有者必须在当前数据库上拥有CREATE权限。此外，FOR ALL TABLES发布的新所有者必须是系统管理员。但是，系统管理员可以在避开这些限制的情况下更改发布的所有权。

### 语法格式

- 用指定的表替换当前发布的表。  

```
ALTER PUBLICATION name SET TABLE table_name [, ...]
```
- 从发布中添加一个或多个表。  

```
ALTER PUBLICATION name ADD TABLE table_name [, ...]
```
- 从发布中删除一个或多个表。  

```
ALTER PUBLICATION name DROP TABLE table_name [, ...]
```
- 改变在CREATE PUBLICATION中指定的所有发布属性，未提及的属性保留其之前的设置。  

```
ALTER PUBLICATION name SET (publication_parameter [= value] [, ...])
```
- 更改发布的所有者。  

```
ALTER PUBLICATION name OWNER TO new_owner
```
- 更改发布的名称。  

```
ALTER PUBLICATION name RENAME TO new_name
```



## 参数说明

- **name**  
待修改的发布的名称。
- **table\_name**  
现有表的名称。
- **SET ( publication\_parameter [= value] [, ... ] )**。  
该子句修改最初由CREATE PUBLICATION设置的发布参数。
- **new\_owner**  
发布的新所有者的用户名。
- **new\_name**  
发布的新名称。

## 示例

详情请参见[示例](#)。

## 相关链接

[CREATE PUBLICATION](#), [DROP PUBLICATION](#)

## 11.14.20 ALTER PACKAGE

### 功能描述

修改PACKAGE的属性。

### 注意事项

目前仅支持ALTER PACKAGE OWNER功能，系统管理员默认拥有该权限，有以下权限约束：

- 当前用户必须是该PACKAGE的所有者或者系统管理员，且该用户是新所有者角色的成员。

### 语法格式

- 修改PACKAGE的所属者。  
`ALTER PACKAGE package_name OWNER TO new_owner;`

### 参数说明

- **package\_name**  
要修改的PACKAGE名称。  
取值范围：已存在的PACKAGE名，仅支持修改单个PACKAGE。
- **new\_owner**  
PACKAGE的新所有者。要修改函数的所有者，新所有者必须拥有该PACKAGE所属模式的CREATE权限。  
取值范围：已存在的用户角色。

## 示例

请参见[CREATE PACKAGE](#)中示例。

## 相关链接

[CREATE PACKAGE](#), [DROP PACKAGE](#)

## 11.14.21 ALTER PROCEDURE

### 功能描述

修改自定义存储过程的属性。

### 注意事项

只有存储过程的所有者或者被授予了存储过程ALTER权限的用户才能执行ALTER PROCEDURE命令，系统管理员默认拥有该权限。针对所要修改属性的不同，还有以下权限约束：

- 如果存储过程中涉及对临时表相关的操作，则无法使用ALTER PROCEDURE。
- 修改存储过程的所有者或修改存储过程的模式，当前用户必须是该存储过程的所有者或者系统管理员，且该用户是新所有者角色的成员。
- 只有系统管理员和初始化用户可以将procedure的schema修改成public。

### 语法格式

- 修改自定义存储过程的附加参数。

```
ALTER PROCEDURE procedure_name ([{ [argname] [argmode] argtype } [, ...]])
 action [...] [RESTRICT];
```

其中附加参数action子句语法为。

```
{ CALLED ON NULL INPUT | STRICT }
{ IMMUTABLE | STABLE | VOLATILE }
{ SHIPPABLE | NOT SHIPPABLE }
{ NOT FENCED | FENCED }
[NOT] LEAKPROOF
{ [EXTERNAL] SECURITY INVOKER | [EXTERNAL] SECURITY DEFINER }
AUTHID { DEFINER | CURRENT_USER }
COST execution_cost
ROWS result_rows
SET configuration_parameter { { TO | = } { value | DEFAULT } FROM CURRENT }
RESET { configuration_parameter | ALL }
```

- 修改自定义存储过程的名称。

```
ALTER PROCEDURE proname ([{ [argname] [argmode] argtype } [, ...]])
 RENAME TO new_name;
```

- 修改自定义存储过程的所属者。

```
ALTER PROCEDURE proname ([{ [argname] [argmode] argtype } [, ...]])
 OWNER TO new_owner;
```

- 修改自定义存储过程的模式。

```
ALTER PROCEDURE proname ([{ [argname] [argmode] argtype } [, ...]])
 SET SCHEMA new_schema;
```

### 参数说明

- **procedure\_name**  
要修改的存储过程名称。

- 取值范围：已存在的存储过程名。
- **argmode**  
标识该参数是输入、输出参数。  
取值范围：IN/OUT/INOUT/VARIADIC。
  - **argname**  
参数名称。  
取值范围：字符串，符合标识符命名规范。
  - **argtype**  
存储过程参数的类型。
  - **CALLED ON NULL INPUT**  
表明该存储过程的某些参数是NULL的时候可以按照正常的方式调用。缺省时与指定此参数的作用相同。
  - **IMMUTABLE**  
表示该存储过程在给出同样的参数值时总是返回同样的结果。
  - **STABLE**  
表示该存储过程不能修改数据库，对相同参数值，在同一次表扫描里，该函数的返回值不变，但是返回值可能在不同SQL语句之间变化。
  - **VOLATILE**  
表示该存储过程值可以在一次表扫描内改变，不会做任何优化。
  - **LEAKPROOF**  
表示该存储过程没有副作用，指出参数只包括返回值。LEAKPROOF只能由系统管理员设置。
  - **EXTERNAL**  
(可选)目的是和SQL兼容，这个特性适合于所有函数，而不仅是外部函数。
  - **SECURITY INVOKER**  
**AUTHID CURRENT\_USER**  
表明该存储过程将以调用它的用户的权限执行。缺省时与指定此参数的作用相同。  
SECURITY INVOKER和AUTHID CURRENT\_USER的功能相同。
  - **SECURITY DEFINER**  
**AUTHID DEFINER**  
声明该存储过程将以创建它的用户的权限执行。  
AUTHID DEFINER和SECURITY DEFINER的功能相同。
  - **COST execution\_cost**  
用来估计存储过程的执行成本。  
execution\_cost以cpu\_operator\_cost为单位。  
取值范围：正数。
  - **ROWS result\_rows**  
估计存储过程返回的行数。用于存储过程返回的是一个集合。  
取值范围：正数，默认值是1000行。
  - **configuration\_parameter**

- **value**  
把指定的数据库会话参数值设置为给定的值。如果value是DEFAULT或者RESET，则在新的会话中使用系统的缺省设置。OFF关闭设置。  
取值范围：字符串。
  - DEFAULT
  - OFF
  - RESET指定默认值。
- **from current**  
取当前会话中的值设置为configuration\_parameter的值。
- **new\_name**  
存储过程的新名称。要修改存储过程的所属模式，必须拥有新模式的CREATE权限。  
取值范围：字符串，符合标识符命名规范。
- **new\_owner**  
存储过程的新所有者。要修改存储过程的所有者，新所有者必须拥有该存储过程所属模式的CREATE权限。  
取值范围：已存在的用户角色。
- **new\_schema**  
存储过程的新模式。  
取值范围：已存在的模式。

## 示例

请参见CREATE FUNCTION的[示例](#)。

## 相关链接

[CREATE PROCEDURE](#), [DROP PROCEDURE](#)

## 11.14.22 ALTER RESOURCE LABEL

### 功能描述

修改资源标签。

### 注意事项

只有poladmin, sysadmin或初始用户才能执行此操作。

### 语法格式

```
ALTER RESOURCE LABEL label_name (ADD|REMOVE)
label_item_list[, ...]*;
```

- **label\_item\_list:**  
resource\_type(resource\_path[, ...]\*)

- **resource\_type**:  
TABLE | COLUMN | SCHEMA | VIEW | FUNCTION

## 参数说明

- **label\_name**  
资源标签名称。  
取值范围：字符串，要符合标识符的命名规范。
- **resource\_type**  
指的是要标记的数据库资源类型。
- **resource\_path**  
指的是描述具体的数据库资源的路径。

## 示例

```
--创建基本表table_for_label。
openGauss=# CREATE TABLE table_for_label(col1 int, col2 text);

--创建资源标签table_label。
openGauss=# CREATE RESOURCE LABEL table_label ADD COLUMN(table_for_label.col1);

--将col2添加至资源标签table_label中
openGauss=# ALTER RESOURCE LABEL table_label ADD COLUMN(table_for_label.col2)

--将资源标签table_label中的一项移除
openGauss=# ALTER RESOURCE LABEL table_label REMOVE COLUMN(table_for_label.col1);
```

## 相关链接

[CREATE RESOURCE LABEL](#), [DROP RESOURCE LABEL](#)。

## 11.14.23 ALTER ROLE

### 功能描述

修改角色属性。

### 注意事项

无。

### 语法格式

- 修改角色的权限。  
ALTER ROLE role\_name [ [ WITH ] option [ ... ] ];  
其中权限项子句option为。

```
{CREATEDB | NOCREATEDB}
| {CREATEROLE | NOCREATEROLE}
| {INHERIT | NOINHERIT}
| {AUDITADMIN | NOAUDITADMIN}
| {SYSADMIN | NOSYSADMIN}
| {MONADMIN | NOMONADMIN}
| {OPRADMIN | NOOPRADMIN}
| {POLADMIN | NOPOLADMIN}
| {USEFT | NOUSEFT}
| {LOGIN | NOLOGIN}
```

```
{REPLICATION | NOREPLICATION}
{INDEPENDENT | NOINDEPENDENT}
{VCADMIN | NOVCADMIN}
{PERSISTENCE | NOPERSISTENCE}
CONNECTION LIMIT connlimit
[ENCRYPTED | UNENCRYPTED] PASSWORD 'password' [EXPIRED]
[ENCRYPTED | UNENCRYPTED] IDENTIFIED BY 'password' [REPLACE 'old_password' | EXPIRED]
[ENCRYPTED | UNENCRYPTED] PASSWORD { 'password' | DISABLE | EXPIRED }
[ENCRYPTED | UNENCRYPTED] IDENTIFIED BY { 'password' [REPLACE 'old_password'] |
DISABLE }
VALID BEGIN 'timestamp'
VALID UNTIL 'timestamp'
RESOURCE POOL 'respool'
PERM SPACE 'spacelimit'
PGUSER
```

- 修改角色的名称。

```
ALTER ROLE role_name
RENAME TO new_name;
```

- 锁定或解锁。

```
ALTER ROLE role_name
ACCOUNT { LOCK | UNLOCK };
```

- 设置角色的配置参数。

```
ALTER ROLE role_name [IN DATABASE database_name]
SET configuration_parameter {{ TO | = } { value | DEFAULT } | FROM CURRENT};
```

- 重置角色的配置参数。

```
ALTER ROLE role_name
[IN DATABASE database_name] RESET {configuration_parameter|ALL};
```

## 参数说明

- **role\_name**

现有角色名。

取值范围：已存在的用户名。

- **IN DATABASE database\_name**

表示修改角色在指定数据库上的参数。

- **SET configuration\_parameter**

设置角色的参数。ALTER ROLE中修改的会话参数只针对指定的角色，且在下一次该角色启动的会话中有效。

取值范围：

configuration\_parameter和value的取值请参见[SET](#)。

DEFAULT：表示清除configuration\_parameter参数的值，configuration\_parameter参数的值将继承本角色新产生的SESSION的默认值。

FROM CURRENT：取当前会话中的值设置为configuration\_parameter参数的值。

- **RESET configuration\_parameter/ALL**

清除configuration\_parameter参数的值。与SET configuration\_parameter TO DEFAULT的效果相同。

取值范围：ALL表示清除所有参数的值。

- **ACCOUNT LOCK | ACCOUNT UNLOCK**

- ACCOUNT LOCK：锁定帐户，禁止登录数据库。

- ACCOUNT UNLOCK：解锁帐户，允许登录数据库。

- **PGUSER**  
当前版本不允许修改角色的PGUSER属性
- **PASSWORD/IDENTIFIED BY 'password'**  
重置或修改用户密码。除了初始用户外其他管理员或普通用户修改自己的密码需要输入正确的旧密码。只有初始用户、系统管理员（sysadmin）或拥有创建用户（CREATEROLE）权限的用户才可以重置普通用户密码，无需输入旧密码。初始用户可以重置系统管理员的密码，系统管理员不允许重置其他系统管理员的密码。应当使用单引号将用户密码括起来。
- **EXPIRED**  
设置密码失效。只有初始用户、系统管理员（sysadmin）或拥有创建用户（CREATEROLE）权限的用户才可以设置用户密码失效，其中系统管理员也可以设置自己或其他系统管理员密码失效。不允许设置初始用户密码失效。  
密码失效的用户可以登录数据库但不能执行查询操作，只有修改密码或由管理员重置密码后才可以恢复正常查询操作。

其他参数请参见CREATE ROLE的[参数说明](#)。

## 示例

请参见CREATE ROLE的[示例](#)。

## 相关链接

[CREATE ROLE](#), [DROP ROLE](#), [SET](#)

## 11.14.24 ALTER ROW LEVEL SECURITY POLICY

### 功能描述

对已存在的行访问控制策略（包括行访问控制策略的名称，行访问控制指定的用户，行访问控制的策略表达式）进行修改。

### 注意事项

表的所有者或管理员用户才能进行此操作。

### 语法格式

```
ALTER [ROW LEVEL SECURITY] POLICY [IF EXISTS] policy_name ON table_name RENAME TO new_policy_name;

ALTER [ROW LEVEL SECURITY] POLICY policy_name ON table_name
[TO { role_name | PUBLIC } [, ...]]
[USING (using_expression)];
```

### 参数说明

- **policy\_name**  
行访问控制策略名称。
- **table\_name**  
行访问控制策略的表名。

- `new_policy_name`  
新的行访问控制策略名称。
- `role_name`  
行访问控制策略应用的数据库用户，可以指定多个用户，PUBLIC表示应用到所有用户。
- `using_expression`  
行访问控制的表达式，返回值为boolean类型。

## 示例

```
--创建数据表all_data
openGauss=# CREATE TABLE all_data(id int, role varchar(100), data varchar(100));

--创建行访问控制策略，当前用户只能查看用户自身的数据
openGauss=# CREATE ROW LEVEL SECURITY POLICY all_data_ri ON all_data USING(role =
CURRENT_USER);
openGauss=# \d+ all_data
 Table "public.all_data"
Column | Type | Modifiers | Storage | Stats target | Description
-----+-----+-----+-----+-----+-----
id | integer | | | |
role | character varying(100) | | extended | |
data | character varying(100) | | extended | |
Row Level Security Policies:
 POLICY "all_data_ri"
 USING (((role)::name = "current_user"()))
Has OIDs: no
Location Nodes: ALL DATANODES
Options: orientation=row, compression=no

--修改行访问控制all_data_ri的名称
openGauss=# ALTER ROW LEVEL SECURITY POLICY all_data_ri ON all_data RENAME TO all_data_new_ri;

--修改行访问控制策略影响的用户
openGauss=# ALTER ROW LEVEL SECURITY POLICY all_data_new_ri ON all_data TO alice, bob;
openGauss=# \d+ all_data
 Table "public.all_data"
Column | Type | Modifiers | Storage | Stats target | Description
-----+-----+-----+-----+-----+-----
id | integer | | | |
role | character varying(100) | | extended | |
data | character varying(100) | | extended | |
Row Level Security Policies:
 POLICY "all_data_new_ri"
 TO alice,bob
 USING (((role)::name = "current_user"()))
Has OIDs: no
Location Nodes: ALL DATANODES
Options: orientation=row, compression=no, enable_rowsecurity=true

--修改行访问控制策略表达式
openGauss=# ALTER ROW LEVEL SECURITY POLICY all_data_new_ri ON all_data USING (id > 100 AND role =
current_user);
openGauss=# \d+ all_data
 Table "public.all_data"
Column | Type | Modifiers | Storage | Stats target | Description
-----+-----+-----+-----+-----+-----
id | integer | | | |
role | character varying(100) | | extended | |
data | character varying(100) | | extended | |
Row Level Security Policies:
 POLICY "all_data_new_ri"
 TO alice,bob
 USING (((id > 100) AND ((role)::name = "current_user"()))))
Has OIDs: no
```



```
Location Nodes: ALL DATANODES
Options: orientation=row, compression=no, enable_rowsecurity=true
```

## 相关链接

[CREATE ROW LEVEL SECURITY POLICY](#), [DROP ROW LEVEL SECURITY POLICY](#)

## 11.14.25 ALTER SCHEMA

### 功能描述

修改模式属性。

### 注意事项

- 只有模式的所有者或者被授予了模式ALTER权限的用户有权限执行ALTER SCHEMA命令，系统管理员默认拥有此权限。但要修改模式的所有者，当前用户必须是该模式的所有者或者系统管理员，且该用户是新所有者角色的成员。
- 对于系统模式pg\_catalog，只允许初始用户修改模式的所有者。修改系统自带模式的名称可能会导致部分功能不可用甚至影响数据库正常运行，默认情况下不允许修改系统自带模式的名称，考虑到前向兼容性，仅允许当系统在启动或升级过程中或参数allow\_system\_table\_mods为on时修改。

### 语法格式

- 修改模式的防篡改属性。  

```
ALTER SCHEMA schema_name { WITH | WITHOUT } BLOCKCHAIN
```
- 修改模式的名称。  

```
ALTER SCHEMA schema_name
 RENAME TO new_name;
```
- 修改模式的所有者。  

```
ALTER SCHEMA schema_name
 OWNER TO new_owner;
```

### 参数说明

- **schema\_name**  
现有模式的名称。  
取值范围：已存在的模式名。
- **RENAME TO new\_name**  
修改模式的名称。非系统管理员要改变模式的名称，则该用户必须在此数据库上有CREATE权限。  
new\_name：模式的新名称。  
取值范围：字符串，要符合标识符命名规范。
- **OWNER TO new\_owner**  
修改模式的所有者。非系统管理员要改变模式的所有者，该用户还必须是新的所有角色的直接或间接成员，并且该成员必须在此数据库上有CREATE权限。  
new\_owner：模式的新所有者。  
取值范围：已存在的用户名/角色名。
- **{ WITH | WITHOUT } BLOCKCHAIN**

修改模式的防篡改属性。具有防篡改属性模式下的普通行存表均为防篡改历史表，不包括外表，临时表，系统表。当该模式下不包含任何表时才可修改防篡改属性。另外，不支持临时表模式、toast表模式、dbe\_perf模式、blockchain模式修改防篡改属性。

## 示例

```
--创建模式ds。
openGauss=# CREATE SCHEMA ds;

--将当前模式ds更名为ds_new。
openGauss=# ALTER SCHEMA ds RENAME TO ds_new;

--创建用户jack。
openGauss=# CREATE USER jack PASSWORD 'xxxxxxxxx';

--将DS_NEW的所有者修改为jack。
openGauss=# ALTER SCHEMA ds_new OWNER TO jack;

--删除用户jack和模式ds_new。
openGauss=# DROP SCHEMA ds_new;
openGauss=# DROP USER jack;
```

## 相关链接

[CREATE SCHEMA](#), [DROP SCHEMA](#)

## 11.14.26 ALTER SEQUENCE

### 功能描述

修改一个现有的序列的参数。

### 注意事项

- 只有序列的所有者或者被授予了序列ALTER权限的用户才能执行ALTER SEQUENCE命令，系统管理员默认拥有该权限。但要修改序列的所有者，当前用户必须是该序列的所有者或者系统管理员，且该用户是新所有者角色的成员。
- 当前版本仅支持修改拥有者、归属列和最大值。若要修改其他参数，可以删除重建，并用Setval函数恢复当前值。
- ALTER SEQUENCE MAXVALUE不支持在事务、函数和存储过程中使用。
- 修改序列的最大值后，会清空该序列在所有会话的cache。
- 如果Sequence被创建时使用了LARGE标识，则ALTER时也需要使用LARGE标识。
- ALTER SEQUENCE会阻塞nextval、setval、currval和lastval的调用。

### 语法格式

- 修改序列归属列  
ALTER [ LARGE ] SEQUENCE [ IF EXISTS ] name  
[ MAXVALUE maxvalue | NO MAXVALUE | NOMAXVALUE | CACHE cache ]  
[ OWNED BY { table\_name.column\_name | NONE } ] ;
- 修改序列的拥有者  
ALTER [ LARGE ] SEQUENCE [ IF EXISTS ] name OWNER TO new\_owner;

## 参数说明

- name  
将要修改的序列名称。
- IF EXISTS  
当序列不存在时使用该选项不会出现错误消息，仅有一个通知。
- CACHE  
为了快速访问，而在内存中预先存储序列号的个数。如果没有指定，将保持旧的缓冲值。
- OWNED BY  
将序列和一个表的指定字段进行关联。这样，在删除那个字段或其所在表的时候会自动删除已关联的序列。  
如果序列已经和表有关联后，使用这个选项后新的关联关系会覆盖旧的关联。  
关联的表和序列的所有者必须是同一个用户，并且在同一个模式中。  
使用OWNED BY NONE将删除任何已经存在的关联。
- new\_owner  
序列新所有者的用户名。用户要修改序列的所有者，必须是新角色的直接或者间接成员，并且那个角色必须有序列所在模式上的CREATE权限。

## 示例

```
--创建一个名为serial的递增序列，从101开始。
openGauss=# CREATE SEQUENCE serial START 101;

--创建一个表,定义默认值。
openGauss=# CREATE TABLE T1(C1 bigint default nextval('serial'));

--将序列serial的归属列变为T1.C1。
openGauss=# ALTER SEQUENCE serial OWNED BY T1.C1;

--删除序列和表。
openGauss=# DROP SEQUENCE serial cascade;
openGauss=# DROP TABLE T1;
```

## 相关链接

[CREATE SEQUENCE](#)，[DROP SEQUENCE](#)

## 11.14.27 ALTER SERVER

### 功能描述

增加、修改和删除一个现有server的参数。已有server可以从pg\_foreign\_server系统表中查询。当前特性是实验室特性，使用时请联系华为工程师提供技术支持。

### 注意事项

只有SERVER的所有者或者被授予了SERVER的ALTER权限的用户才可以执行ALTER SERVER命令，系统管理员默认拥有该权限。但要修改SERVER的所有者，当前用户必须是该SERVER的所有者或者系统管理员，且该用户是新所有者角色的成员。

OPTIONS中的敏感字段（如passwd、secret\_access\_key）在使用多层引号时，语义和不带引号的场景是不同的，因此不会被识别为敏感字段进行脱敏。

## 语法格式

- 修改外部服务的参数。

```
ALTER SERVER server_name [VERSION 'new_version']
[OPTIONS ({[ADD | SET | DROP] option ['value']} [, ...])];
```

在OPTIONS选项里，ADD、SET和DROP指定要执行的操作，未指定时默认为ADD操作。option和value为对应操作的参数。

- 修改外部服务的名称。

```
ALTER SERVER server_name
RENAME TO new_name;
```

## 参数说明

- **server\_name**

所修改的server的名称。

- **new\_version**

修改后server的新版本名称。

- **OPTIONS**

更改该服务器的选项。ADD、SET和 DROP指定要执行的动作。如果没有显式地指定操作，将会假定为ADD。选项名称必须唯一，名称和值也会使用该服务器的外部数据包装器库进行验证。

除了libpq支持的连接参数外，还额外提供以下参数：

- **fdw\_startup\_cost**

执行一个外表扫描时的启动耗时估算。这个值通常包含建立连接、远端对请求的分析和生成计划的耗时。默认值为100。

- **fdw\_tycle\_cost**

在远端服务器上对每一个元组进行扫描时的额外消耗。这个值通常表示数据在server间传输的额外消耗。默认值为0.01。

- **new\_name**

修改后server的新名称。

## 相关链接

[CREATE SERVER](#) , [DROP SERVER](#)

## 11.14.28 ALTER SESSION

### 功能描述

ALTER SESSION命令用于定义或修改那些对当前会话有影响的条件或参数。修改后的会话参数会一直保持，直到断开当前会话。

### 注意事项

- 如果执行SET TRANSACTION之前没有执行START TRANSACTION，则事务立即结束，命令无法显示效果。
- 可以用START TRANSACTION里面声明所需要的transaction\_mode(s)的方法来避免使用SET TRANSACTION。

## 语法规则

- 设置会话的事务参数。

```
ALTER SESSION SET [SESSION CHARACTERISTICS AS] TRANSACTION
 { ISOLATION LEVEL { READ COMMITTED } | { READ ONLY | READ WRITE } } [, ...];
```

- 设置会话的其他运行时参数。

```
ALTER SESSION SET
 {{config_parameter { { TO | = } { value | DEFAULT }
 | FROM CURRENT } }
 | TIME_ZONE time_zone
 | CURRENT_SCHEMA schema
 | NAMES encoding_name
 | ROLE role_name PASSWORD 'password'
 | SESSION AUTHORIZATION { role_name PASSWORD 'password' | DEFAULT }
 | XML OPTION { DOCUMENT | CONTENT }
};
```

## 参数说明

修改会话涉及到的参数说明请参见SET语法中的[参数说明](#)。

## 示例

```
-- 创建模式ds。
openGauss=# CREATE SCHEMA ds;

--设置模式搜索路径。
openGauss=# SET SEARCH_PATH TO ds, public;

--设置日期时间风格为传统的POSTGRES风格（日在月前）。
openGauss=# SET DATESTYLE TO postgres, dmy;

--设置当前会话的字符编码为UTF8。
openGauss=# ALTER SESSION SET NAMES 'UTF8';

--设置时区为加州伯克利。
openGauss=# SET TIME_ZONE 'PST8PDT';

--设置时区为意大利。
openGauss=# SET TIME_ZONE 'Europe/Rome';

--设置当前模式。
openGauss=# ALTER SESSION SET CURRENT_SCHEMA TO tpceds;

--设置XML OPTION为DOCUMENT。
openGauss=# ALTER SESSION SET XML OPTION DOCUMENT;

--创建角色joe，并设置会话的角色为joe。
openGauss=# CREATE ROLE joe WITH PASSWORD 'xxxxxxxxx';
openGauss=# ALTER SESSION SET SESSION AUTHORIZATION joe PASSWORD 'xxxxxxxxx';

--切换到默认用户。
openGauss=> ALTER SESSION SET SESSION AUTHORIZATION default;

--删除ds模式。
openGauss=# DROP SCHEMA ds;

--删除joe。
openGauss=# DROP ROLE joe;
```

## 相关链接

[SET](#)

## 11.14.29 ALTER SUBSCRIPTION

### 功能描述

ALTER SUBSCRIPTION可以修改在CREATE SUBSCRIPTION中指定的订阅属性。

### 注意事项

订阅的所有者才能执行ALTER SUBSCRIPTION。并且新的所有者必须是系统管理员。

### 语法格式

- 更新订阅的连接信息。  
ALTER SUBSCRIPTION name CONNECTION 'conninfo'
- 更新订阅的发布端的发布名称。  
ALTER SUBSCRIPTION name SET PUBLICATION publication\_name [, ...]
- 激活订阅。  
ALTER SUBSCRIPTION name ENABLE
- 更新CREATE SUBSCRIPTION中定义的属性。  
ALTER SUBSCRIPTION name SET ( subscription\_parameter [= value] [, ... ] )
- 更新订阅的属主。  
ALTER SUBSCRIPTION name OWNER TO new\_owner
- 修改订阅的名称。  
ALTER SUBSCRIPTION name RENAME TO new\_name

### 参数说明

- **name**  
要修改属性的订阅的名称。
- **CONNECTION 'conninfo'**  
该子句修改最初由CREATE SUBSCRIPTION设置的连接属性。
- **ENABLE (boolean)**  
指定订阅是否应该主动复制，或者是否应该只是设置，但尚未启动。默认值是true。
- **SET ( subscription\_parameter [= value] [, ... ] )**  
该子句修改原先由CREATE SUBSCRIPTION设置的参数。允许的选项是slot\_name和synchronous\_commit。
  - 如果创建订阅时设置enabled为false，则slot\_name将被强制设置为NONE，即空值，即使用户指定了slot\_name的值，复制槽也不存在。
  - 将enabled参数的值由false改为true，即启用订阅时，将会连接发布端创建复制槽，此时如果用户未指定slot\_name参数的值，则会使用默认值，即对应的订阅的名称。
  - 当enabled为true，即订阅处于正常使用状态，不能修改slot\_name为空，但可以修改复制槽的名称为其他非空合法名称。
- **new\_owner**  
订阅的新所有者的用户名。
- **new\_name**  
订阅的新名称。

## 示例

请参见[示例](#)。

## 相关链接

[CREATE SUBSCRIPTION](#), [DROP SUBSCRIPTION](#)

## 11.14.30 ALTER SYNONYM

### 功能描述

修改SYNONYM对象的属性。

### 注意事项

- 目前仅支持修改SYNONYM对象的属主。
- 只有系统管理员有权限修改SYNONYM对象的属主信息。
- 新属主必须具有SYNONYM对象所在模式的CREATE权限。

### 语法格式

```
ALTER SYNONYM synonym_name
OWNER TO new_owner;
```

### 参数描述

- **synonym**  
待修改的同义词名字，可以带模式名。  
取值范围：字符串，需要符合标识符的命名规范。
- **new\_owner**  
同义词对象的新所有者。  
取值范围：字符串，有效的用户名。

## 示例

```
--创建同义词t1。
openGauss=# CREATE OR REPLACE SYNONYM t1 FOR ot.t1;

--创建新用户u1。
openGauss=# CREATE USER u1 PASSWORD 'user@111';

--修改同义词t1的owner为u1。
openGauss=# ALTER SYNONYM t1 OWNER TO u1;

--删除同义词t1。
openGauss=# DROP SYNONYM t1;

--删除用户u1。
openGauss=# DROP USER u1;
```

## 相关链接

[CREATE SYNONYM](#), [DROP SYNONYM](#)

## 11.14.31 ALTER SYSTEM KILL SESSION

### 功能描述

ALTER SYSTEM KILL SESSION命令用于结束一个会话。

### 注意事项

无。

### 语法格式

```
ALTER SYSTEM KILL SESSION 'session_sid, serial' [IMMEDIATE];
```

### 参数说明

- **session\_sid, serial**  
会话的SID和SERIAL（获取方法请参考示例）。
- **IMMEDIATE**  
表明会话将在命令执行后立即结束。

### 示例

```
--查询会话信息。
openGauss=#
SELECT sa.sessionid AS sid,0::integer AS serial#,ad.rolname AS username FROM pg_stat_get_activity(NULL)
AS sa
LEFT JOIN pg_authid ad ON(sa.usesysid = ad.oid)WHERE sa.application_name <> 'JobScheduler';
 sid | serial# | username
-----+-----+-----
140131075880720 | 0 | omm
140131025549072 | 0 | omm
140131073779472 | 0 | omm
140131071678224 | 0 | omm
140131125774096 | 0 |
140131127875344 | 0 |
140131113629456 | 0 |
140131094742800 | 0 |
(8 rows)

--结束SID为140131075880720的会话。
openGauss=# ALTER SYSTEM KILL SESSION '140131075880720,0' IMMEDIATE;
```

## 11.14.32 ALTER TABLE

### 功能描述

修改表，包括修改表的定义、重命名表、重命名表中指定的列、重命名表的约束、设置表的所属模式、添加/更新多个列、打开/关闭行访问控制开关。

### 注意事项

- 表的所有者、被授予了表ALTER权限的用户或被授予ALTER ANY TABLE的用户有权限执行ALTER TABLE命令，系统管理员默认拥有此权限。但要修改表的所有者或者修改表的模式，当前用户必须是该表的所有者或者系统管理员，且该用户是新所有者角色的成员。



- 不能修改分区表的tablespace，但可以修改分区的tablespace。
- 不支持修改存储参数ORIENTATION。
- SET SCHEMA操作不支持修改为系统内部模式，当前仅支持用户模式之间的修改。
- 列存表只支持PARTIAL CLUSTER KEY、UNIQUE、PRIMARY KEY表级约束，不支持外键等表级约束。
- 列存表只支持添加字段ADD COLUMN、修改字段的数据类型ALTER TYPE、设置单个字段的收集目标SET STATISTICS、支持更改表名称、支持更改表空间，支持删除字段DROP COLUMN。对于添加的字段和修改的字段类型要求是列存支持的[数据类型](#)。ALTER TYPE的USING选项只支持常量表达式和涉及本字段的表达式，暂不支持涉及其他字段的表达式。
- 列存表支持的字段约束包括NULL、NOT NULL和DEFAULT常量值、UNIQUE和PRIMARY KEY；对字段约束的修改当前只支持对DEFAULT值的修改（SET DEFAULT）和删除（DROP DEFAULT），暂不支持对非空约束NULL/NOT NULL的修改。
- 不支持增加自增列，或者增加DEFAULT值中包含nextval()表达式的列。
- 不支持对外表、临时表开启行访问控制开关。
- 通过约束名删除PRIMARY KEY约束时，不会删除NOT NULL约束，如果有需要，请手动删除NOT NULL约束。
- 使用JDBC时，支持通过PreparedStatement对DEFAULT值进行参数化设置。
- 如果用ADD COLUMN增加一个字段，那么所有表中现有行都初始化为该字段的缺省值（如果没有声明DEFAULT子句，那么就是 NULL）。

新增列没有声明DEFAULT值时，默认值为NULL，不会触发全表更新。

新增列如果有DEFAULT值，必须符合以下所有要求，否则会带来全表更新开销，影响在线业务：

1. 数据类型为以下类型中的一种：BOOL, BYTEA, SMALLINT, BIGINT, SMALLINT, INTEGER, NUMERIC, FLOAT, DOUBLE PRECISION, CHAR, VARCHAR, TEXT, TIMESTAMPTZ, TIMESTAMP, DATE, TIME, TIMETZ, INTERVAL；
2. 新增列的DEFAULT值长度不超过128个字节；
3. 新增列DEFAULT值不包含易变（volatile）函数；
4. 新增列设置有DEFAULT值，且DEFAULT值不为NULL。

如果不确定是否满足条件3，可以查询PG\_RPOC系统表中函数的provolatile属性是否为'v'。

## 语法格式

- 修改表的定义。

```
ALTER TABLE [IF EXISTS] { table_name [*] | ONLY table_name | ONLY (table_name) }
 action [, ...];
```

其中具体表操作action可以是以下子句之一：

```
column_clause
| ADD table_constraint [NOT VALID]
| ADD table_constraint_using_index
| VALIDATE CONSTRAINT constraint_name
| DROP CONSTRAINT [IF EXISTS] constraint_name [RESTRICT | CASCADE]
| CLUSTER ON index_name
| SET WITHOUT CLUSTER
| SET ({storage_parameter = value} [, ...])
| RESET (storage_parameter [, ...])
| OWNER TO new_owner
```

```
| SET TABLESPACE new_tablespace
| SET {COMPRESS|NOCOMPRESS}
| TO { GROUP groupname | NODE (nodename [, ...]) }
| ADD NODE (nodename [, ...])
| DELETE NODE (nodename [, ...])
| DISABLE TRIGGER [trigger_name | ALL | USER]
| ENABLE TRIGGER [trigger_name | ALL | USER]
| ENABLE REPLICA TRIGGER trigger_name
| ENABLE ALWAYS TRIGGER trigger_name
| DISABLE/ENABLE [REPLICA | ALWAYS] RULE
| DISABLE ROW LEVEL SECURITY
| ENABLE ROW LEVEL SECURITY
| FORCE ROW LEVEL SECURITY
| NO FORCE ROW LEVEL SECURITY
| ENCRYPTION KEY ROTATION
| INHERIT parents
| NO INHERIT parents
| OF type_name
| NOT OF
| REPLICA IDENTITY { DEFAULT | USING INDEX index_name | FULL | NOTHING }
```

 说明

- **ADD table\_constraint [ NOT VALID ]**  
给表增加一个新的约束。
- **ADD table\_constraint\_using\_index**  
根据已有唯一索引为表增加主键约束或唯一约束。
- **VALIDATE CONSTRAINT constraint\_name**  
验证一个使用NOT VALID选项创建的检查类约束，通过扫描全表来保证所有记录都符合约束条件。如果约束已标记为有效时，什么操作也不会发生。
- **DROP CONSTRAINT [ IF EXISTS ] constraint\_name [ RESTRICT | CASCADE ]**  
删除一个表上的约束。
- **CLUSTER ON index\_name**  
为将来的CLUSTER（聚簇）操作选择默认索引。实际上并没有重新盘簇化处理该表。
- **SET WITHOUT CLUSTER**  
从表中删除最新使用的CLUSTER索引。这样会影响将来那些没有声明索引的CLUSTER（聚簇）操作。
- **SET ( {storage\_parameter = value} [, ... ] )**  
修改表的一个或多个存储参数。
- **RESET ( storage\_parameter [, ... ] )**  
重置表的一个或多个存储参数。与SET一样，根据参数的不同可能需要重写表才能获得想要的效果。
- **OWNER TO new\_owner**  
将表、序列、视图的属主改变成指定的用户。
- **SET TABLESPACE new\_tablespace**  
这种形式将表空间修改为指定的表空间并将相关的数据文件移动到新的表空间。但是表上的所有索引都不会被移动，索引可以通过ALTER INDEX语法的SET TABLESPACE选项来修改索引的表空间。
- **SET {COMPRESS|NOCOMPRESS}**  
修改表的压缩特性。表压缩特性的改变只会影响后续批量插入的数据的存储方式，对已有数据的存储毫无影响。也就是说，表压缩特性的修改会导致该表中同时存在着已压缩和未压缩的数据。行存表不支持压缩。
- **TO { GROUP groupname | NODE ( nodename [, ... ] ) }**  
此语法仅在扩展模式（GUC参数support\_extended\_features为on时）下可用。该模式谨慎打开，主要供内部扩容工具使用，一般用户不应使用该模式。
- **ADD NODE ( nodename [, ... ] )**  
此语法主要供内部扩容工具使用，一般用户不建议使用。
- **DELETE NODE ( nodename [, ... ] )**  
此语法主要供内部缩容工具使用，一般用户不建议使用。
- **DISABLE TRIGGER [ trigger\_name | ALL | USER ]**  
禁用trigger\_name所表示的单个触发器，或禁用所有触发器，或仅禁用用户触发器（此选项不包括内部生成的约束触发器，例如，可延迟唯一性和排除约束的约束触发器）。应谨慎使用此功能，因为如果不执行触发器，则无法保证原先期望的约束的完整性。
- **| ENABLE TRIGGER [ trigger\_name | ALL | USER ]**  
启用trigger\_name所表示的单个触发器，或启用所有触发器，或仅启用用户触发器。
- **| ENABLE REPLICA TRIGGER trigger\_name**  
触发器触发机制受配置变量[session\\_replication\\_role](#)的影响，当复制角色为“origin”（默认值）或“local”时，将触发简单启用的触发器。  
配置为ENABLE REPLICA的触发器仅在会话处于“replica”模式时触发。

- | **ENABLE ALWAYS TRIGGER trigger\_name**  
无论当前复制模式如何，配置为ENABLE ALWAYS的触发器都将触发。
- | **DISABLE/ENABLE [ REPLICA | ALWAYS ] RULE**  
配置属于表的重写规则,已禁用的规则对系统来说仍然是可见的，只是在查询重写期间不被应用。语义为关闭/启动规则。由于关系到视图的实现，ON SELECT规则不可禁用。配置为ENABLE REPLICA的规则将会仅在会话为"replica"模式时启动，而配置为ENABLE ALWAYS的触发器将总是会启动，不考虑当前复制模式。规则触发机制也受配置变量[session\\_replication\\_role](#)的影响，类似于上述触发器。
- | **DISABLE/ENABLE ROW LEVEL SECURITY**  
开启或关闭表的行访问控制开关。  
当开启行访问控制开关时，如果未在该数据表定义相关行访问控制策略，数据表的行级访问将不受影响；如果关闭表的行访问控制开关，即使定义了行访问控制策略，数据表的行访问也不受影响。详细信息参见[CREATE ROW LEVEL SECURITY POLICY](#)章节。
- | **NO FORCE/FORCE ROW LEVEL SECURITY**  
强制开启或关闭表的行访问控制开关。  
默认情况，表所有者不受行访问控制特性影响，但当强制开启表的行访问控制开关时，表的所有者（不包含系统管理员用户）会受影响。系统管理员可以绕过所有的行访问控制策略，不受影响。
- | **ENCRYPTION KEY ROTATION**  
透明数据加密密钥轮转。  
只有在数据库开启透明加密功能，并且表的enable\_tde选项为on时才可以进行表的数据加密密钥轮转。执行密钥轮转操作后，系统会自动向KMS申请创建新的密钥。密钥轮转后，使用旧密钥加密的数据仍使用旧密钥解密，新写入的数据使用新密钥加密。为保证加密数据安全，用户可根据加密表的新增数据量大小定期更新密钥，建议更新周期为两到三年。
- | **INHERIT parent\_table**  
将目标资料表加到指定的父资料表中成为新的子资料表。之后，针对父资料表的查询将会包含目标资料表的数据。要作为子资料表加入前，目标资料表必须已经包含父资料表的所有栏位。这些栏位必须具有可匹配的资料类别，并且如果他们在父资料表中具有NOT NULL的限制条件，那么他们必须在子资料表中也具有NOT NULL的限制条件。对于父资料表的所有CHECK限制条件，必须还有相对应的子资料表限制条件，除非父资料表中标记为不可继承。
- | **NO INHERIT parent\_table**  
从指定的父资料表的子资料表中产出目标资料表。针对父资料表的查询将不再包含从目标资料表中所产生的记录。
- | **OF type\_name**  
将表连接至一种复合类型，与CREATE TABLE OF选项创建表一样。表的字段的名称和类型必须精确匹配复合类型中的定义，不过oid系统字段允许不一样。表不能是从任何其他表继承的。这些限制确保CREATE TABLE OF选项允许一个相同的表定义。
- | **NOT OF**  
将一个与某类型进行关联的表进行关联的解除。
- | **REPLICA IDENTITY { DEFAULT | USING INDEX index\_name | FULL | NOTHING }**  
在逻辑复制场景下，指定该表的UPDATE和DELETE操作中旧元组的记录级别。
  - DEFAULT记录主键的列的旧值，没有主键则不记录。
  - USING INDEX记录命名索引覆盖的列的旧值，这些值必须是唯一的、不局部的、不可延迟的，并且仅包括标记为NOT NULL的列。
  - FULL记录该行中所有列的旧值。
  - NOTHING不记录有关旧行的信息。在逻辑复制场景，解析该表的UPDATE和DELETE操作语句时，解析出的旧元组由以此方法记录的信息组成。对于有主键表该选项可设置为DEFAULT或FULL。对于无主键表该选项需设置为FULL，否则解码时旧元组将解析为空。一般场景不建议设置为NOTHING，旧元组会始终解析为空。

 说明

即使指定DEAULT或USING INDEX，当前ustore表列的旧值中也可能包含该行所有列的旧值，只有旧值涉及toast该配置选项才会生效。另外针对ustore表，选项NOTHING无效，实际效果等同于FULL。

- 其中列相关的操作column\_clause可以是以下子句之一：

```
ADD [COLUMN] column_name data_type [compress_mode] [COLLATE collation]
[column_constraint [...]]
| MODIFY column_name data_type
| MODIFY column_name [CONSTRAINT constraint_name] NOT NULL [ENABLE]
| MODIFY column_name [CONSTRAINT constraint_name] NULL
| DROP [COLUMN] [IF EXISTS] column_name [RESTRICT | CASCADE]
| ALTER [COLUMN] column_name [SET DATA] TYPE data_type [COLLATE collation] [USING
expression]
| ALTER [COLUMN] column_name { SET DEFAULT expression | DROP DEFAULT }
| ALTER [COLUMN] column_name { SET | DROP } NOT NULL
| ALTER [COLUMN] column_name SET STATISTICS [PERCENT] integer
| ADD STATISTICS ((column_1_name, column_2_name [, ...]))
| DELETE STATISTICS ((column_1_name, column_2_name [, ...]))
| ALTER [COLUMN] column_name SET ({attribute_option = value} [, ...])
| ALTER [COLUMN] column_name RESET (attribute_option [, ...])
| ALTER [COLUMN] column_name SET STORAGE { PLAIN | EXTERNAL | EXTENDED | MAIN }
```

 说明

- **ADD [ COLUMN ] column\_name data\_type [ compress\_mode ] [ COLLATE collation ] [ column\_constraint [ ... ] ]**  
向表中增加一个新的字段。用ADD COLUMN增加一个字段，所有表中现有行都初始化为该字段的缺省值（如果没有声明DEFAULT子句，值为NULL）。
- **ADD ( { column\_name data\_type [ compress\_mode ] } [, ...] )**  
向表中增加多列。
- **MODIFY ( { column\_name data\_type | column\_name [ CONSTRAINT constraint\_name ] NOT NULL [ ENABLE ] | column\_name [ CONSTRAINT constraint\_name ] NULL } [, ...] )**  
修改表已存在字段的数据类型。
- **DROP [ COLUMN ] [ IF EXISTS ] column\_name [ RESTRICT | CASCADE ]**  
从表中删除一个字段，和这个字段相关的索引和表约束也会被自动删除。如果任何表之外的对象依赖于这个字段，必须声明CASCADE，比如视图。  
DROP COLUMN命令并不是物理上把字段删除，而只是简单地把它标记为对SQL操作不可见。随后对该表的插入和更新将在该字段存储一个NULL。因此，删除一个字段是很快的，但是它不会立即释放表在磁盘上的空间，因为被删除了的字段占据的空间还没有回收。这些空间将在执行VACUUM时而得到回收。
- **ALTER [ COLUMN ] column\_name [ SET DATA ] TYPE data\_type [ COLLATE collation ] [ USING expression ]**  
改变表字段的数据类型。该字段涉及的索引和简单的表约束将被自动地转换为使用新的字段类型，方法是重新分析最初提供的表达式。  
ALTER TYPE要求重写整个表的特性有时候是一个优点，因为重写的过程消除了表中没用的空间。比如，要想立刻回收被一个已经删除的字段占据的空间，最快的方法是  

```
ALTER TABLE table ALTER COLUMN anycol TYPE anytype;
```

  
这里的anycol是任何在表中还存在的字段，而anytype是和该字段的原类型一样的类型。这样的结果是在表上没有任何可见的语义的变化，但是这个命令强制重写，这样就删除了不再使用的数据。
- **ALTER [ COLUMN ] column\_name { SET DEFAULT expression | DROP DEFAULT }**  
为一个字段设置或者删除缺省值。请注意缺省值只应用于随后的INSERT命令，它们不会修改表中已经存在的行。也可以为视图创建缺省，这个时候它们是在视图的ON INSERT规则应用之前插入到INSERT句中的。
- **ALTER [ COLUMN ] column\_name { SET | DROP } NOT NULL**  
修改一个字段是否允许NULL值或者拒绝NULL值。如果表在字段中包含非NULL，则只能使用SET NOT NULL。
- **ALTER [ COLUMN ] column\_name SET STATISTICS [PERCENT] integer**  
为随后的ANALYZE操作设置针对每个字段的统计收集目标。目标的范围可以在0到10000之内设置。设置为-1时表示重新恢复到使用系统缺省的统计目标。
- **{ADD | DELETE} STATISTICS ((column\_1\_name, column\_2\_name [, ...]))**  
用于添加和删除多列统计信息声明（不实际进行多列统计信息收集）（当前特性是实验室特性，使用时请联系华为工程师提供技术支持），以便在后续进行全表或全库analyze时进行多列统计信息收集。每组多列统计信息最多支持32列。不支持添加/删除多列统计信息声明的表：系统表、外表。
- **ALTER [ COLUMN ] column\_name SET ( {attribute\_option = value} [, ...] )**  
**ALTER [ COLUMN ] column\_name RESET ( attribute\_option [, ...] )**  
设置/重置属性选项。  
目前，属性选项只定义了n\_distinct和n\_distinct\_inherited。n\_distinct影响表本身的统计值，而n\_distinct\_inherited影响表及其继承子表的统计。目前，只支持SET/RESET n\_distinct参数，禁止SET/RESET n\_distinct\_inherited参数。

- **ALTER [ COLUMN ] column\_name SET STORAGE { PLAIN | EXTERNAL | EXTENDED | MAIN }**

为一个字段设置存储模式。这个设置控制这个字段是内联保存还是保存在一个附属的表里，以及数据是否要压缩。仅支持对行存表的设置；对列存表没有意义，执行时报错。SET STORAGE本身并不改变表上的任何东西，只是设置将来的表操作时，建议使用的策略。

- 其中列约束column\_constraint为：

```
[CONSTRAINT constraint_name]
{ NOT NULL |
 NULL |
 CHECK (expression) |
 DEFAULT default_expr |
 GENERATED ALWAYS AS (generation_expr) STORED |
 UNIQUE index_parameters |
 PRIMARY KEY index_parameters |
 ENCRYPTED WITH (COLUMN_ENCRYPTION_KEY = column_encryption_key,
 ENCRYPTION_TYPE = encryption_type_value)
|
 REFERENCES reftable [(refcolumn)] [MATCH FULL | MATCH PARTIAL | MATCH
SIMPLE]
 [ON DELETE action] [ON UPDATE action] } [DEFERRABLE | NOT DEFERRABLE
| INITIALLY DEFERRED | INITIALLY IMMEDIATE]
```

- 其中列的压缩可选项compress\_mode为：

```
[DELTA | PREFIX | DICTIONARY | NUMSTR | NOCOMPRESS]
```

- 其中根据已有唯一索引为表增加主键约束或唯一约束table\_constraint\_using\_index为：

```
[CONSTRAINT constraint_name]
{ UNIQUE | PRIMARY KEY } USING INDEX index_name
[DEFERRABLE | NOT DEFERRABLE | INITIALLY DEFERRED | INITIALLY IMMEDIATE]
```

- 其中表约束table\_constraint为：

```
[CONSTRAINT constraint_name]
{ CHECK (expression) |
 UNIQUE (column_name [, ...]) index_parameters |
 PRIMARY KEY (column_name [, ...]) index_parameters |
 PARTIAL CLUSTER KEY (column_name [, ...]) }
 FOREIGN KEY (column_name [, ...]) REFERENCES reftable [(refcolumn [, ...])]
 [MATCH FULL | MATCH PARTIAL | MATCH SIMPLE] [ON DELETE action] [ON UPDATE
action] }
[DEFERRABLE | NOT DEFERRABLE | INITIALLY DEFERRED | INITIALLY IMMEDIATE]
```

其中索引参数index\_parameters为：

```
[WITH ({storage_parameter = value} [, ...])]
[USING INDEX TABLESPACE tablespace_name]
```

- 重命名表。对名称的修改不会影响所存储的数据。  
ALTER TABLE [ IF EXISTS ] table\_name  
RENAME TO new\_table\_name;
- 重命名表中指定的列。  
ALTER TABLE [ IF EXISTS ] { table\_name [\*] | ONLY table\_name | ONLY ( table\_name ) }  
RENAME [ COLUMN ] column\_name TO new\_column\_name;
- 重命名表的约束。  
ALTER TABLE [ IF EXISTS ] { table\_name [\*] | ONLY table\_name | ONLY ( table\_name ) }  
RENAME CONSTRAINT constraint\_name TO new\_constraint\_name;
- 设置表的所属模式。  
ALTER TABLE [ IF EXISTS ] table\_name  
SET SCHEMA new\_schema;

## 📖 说明

- 这种形式把表移动到另外一个模式。相关的索引、约束都跟着移动。目前序列不支持改变schema。若该表拥有序列，需要将序列删除，重建，或者取消拥有关系，才能将表schema更改成功。
  - 要修改一个表的模式，用户必须在新模式上拥有CREATE权限。要把该表添加为一个父表的新子表，用户必须同时又是父表的所有者。要修改所有者，用户还必须是新的所有角色的直接或间接成员，并且该成员必须在此表的模式上有CREATE权限。这些限制规定了该用户不能做出了重建和删除表之外的事情。不过，系统管理员可以以任何方式修改任意表的所有权限。
  - 除了RENAME和SET SCHEMA之外所有动作都可以捆绑在一个经过多次修改的列表中并行使用。比如，可以在一个命令里增加几个字段或修改几个字段的类型。对于大表，此种操作带来的效率提升更明显，原因在于只需要对该大表做一次处理。
  - 增加一个CHECK或NOT NULL约束将会扫描该表，以保证现有的行符合约束要求。
  - 用一个非空缺省值增加一个字段或者改变一个字段的现有类型会重写整个表。对于大表来说，这个操作可能会花很长时间，并且它还临时需要两倍的磁盘空间。
- 添加多个列。

```
ALTER TABLE [IF EXISTS] table_name
 ADD ({ column_name data_type [compress_mode] [COLLATE collation] [column_constraint
 [...] } [, ...]);
```
  - 更新多个列。

```
ALTER TABLE [IF EXISTS] table_name
 MODIFY ({ column_name data_type | column_name [CONSTRAINT constraint_name] NOT NULL
 [ENABLE] | column_name [CONSTRAINT constraint_name] NULL } [, ...]);
```

## 参数说明

- **IF EXISTS**  
如果不存在相同名称的表，不会抛出一个错误，而会发出一个通知，告知表不存在。
- **table\_name [\*] | ONLY table\_name | ONLY ( table\_name )**  
table\_name是需要修改的表名。  
若声明了ONLY选项，则只有那个表被更改。若未声明ONLY，该表及其所有子表都将会被更改。另外，可以在表名称后面显示地增加\*选项来指定包括子表，即表示所有后代表都被扫描，这是默认行为。
- **constraint\_name**  
要删除的现有约束的名称。
- **index\_name**  
索引名称。
- **storage\_parameter**  
表的存储参数的名称。  
透明数据加密选项：
  - enable\_tde ( bool类型 )  
是否开启表的透明数据加密。开启的前提是打开透明数据加密开关GUC参数enable\_tde，同时启用了KMS密钥管理服务，并正确配置了数据库实例主密钥ID GUC参数tde\_cmk\_id。  
本参数仅支持行存表。不支持列存表、临时表。不支持ustore存储引擎。只有创建表时指定了enable\_tde选项才支持修改此参数配置，切换加密开关状态不会改变加密算法和密钥信息。



取值范围：on/off。on表示开启透明数据加密，从off切换为on后，新数据写入数据页面时会自动加密，旧数据在更新数据页面时会自动加密。当前配置为off时，表示关闭透明数据加密，从on切换为off后，对于新写入的数据不再加密，对于已加密的旧数据在读取时可以自动解密，重新写回数据页面时则不再加密。

默认值：off

创建索引新增一个选项：

- parallel\_workers ( int类型 )

表示创建索引时起的bgworker线程数量，例如2就表示将会起2个bgworker线程并发创建索引。

取值范围：[0,32]，0表示关闭该功能。

默认值：不设置该参数，表示未开启并行建索引功能。

- hasuids ( bool类型 )

默认值：off

参数开启：更新表元组时，为元组分配表级唯一标识id。

优化器统计信息固化新增一个选项：

- min\_tuples (float8类型 )

默认值：0

优化器基于统计信息估算表数据量大小时会取统计信息估算和该参数的较大值。

- **new\_owner**  
表新拥有者的名称。
- **new\_tablespace**  
表所属新的表空间名称。
- **column\_name, column\_1\_name, column\_2\_name**  
现存的或新字段的名称。
- **data\_type**  
新字段的类型，或者现存字段的新类型。
- **compress\_mode**  
表字段的压缩可选项。该子句指定该字段优先使用的压缩算法。行存表不支持压缩。
- **collation**  
字段排序规则名称。可选字段COLLATE指定了新字段的排序规则，如果省略，排序规则为新字段的默认类型。排序规则可以使用“select \* from pg\_collation;”命令从pg\_collation系统表中查询，默认的排序规则为查询结果中以default开始的行。
- **USING expression**  
USING子句声明如何从旧的字段值里计算新的字段值；如果省略，缺省从旧类型向新类型的赋值转换。如果从旧数据类型到新类型没有隐含或者赋值的转换，则必须提供一个USING子句。

## 📖 说明

ALTER TYPE的USING选项实际上可以声明涉及该行旧值的任何表达式，即它可以引用除了正在被转换的字段之外其他的字段。这样，就可以用ALTER TYPE语法做非常普遍性的转换。因为这个灵活性，USING表达式并没有作用于该字段的缺省值（如果有的话），结果可能不是缺省表达式要求的常量表达式。这就意味着如果从旧类型到新类型没有隐含或者赋值转换的话，即使存在USING子句，ALTER TYPE也可能无法把缺省值转换成新的类型。在这种情况下，应该用DROP DEFAULT先删除缺省，执行ALTER TYPE，然后使用SET DEFAULT增加一个合适的新缺省值。类似的考虑也适用于涉及该字段的索引和约束。

- **NOT NULL | NULL**

设置列是否允许空值。

- **integer**

带符号的整数常值。当使用PERCENT时表示按照表数据的百分比收集统计信息，integer的取值范围为0-100。

- **attribute\_option**

属性选项。

- **PLAIN | EXTERNAL | EXTENDED | MAIN**

字段存储模式。

- PLAIN必需用于定长的数值（比如integer）并且是内联的、不压缩的。
- MAIN用于内联、可压缩的数据。
- EXTERNAL用于外部保存、不压缩的数据。使用EXTERNAL将令在text和bytea字段上的子字符串操作更快，但付出的代价是增加了存储空间。
- EXTENDED用于外部的压缩数据，EXTENDED是大多数支持非PLAIN存储的数据的缺省。

- **CHECK ( expression )**

每次将要插入的新行或者将要被更新的行必须使表达式结果为真才能成功，否则会抛出一个异常并且不会修改数据库。

声明为字段约束的检查约束应该只引用该字段的数值，而在表约束里出现的表达式可以引用多个字段。

目前，CHECK表达式不能包含子查询也不能引用除当前行字段之外的变量。

- **DEFAULT default\_expr**

给字段指定缺省值。

缺省表达式的数据类型必须和字段类型匹配。

缺省表达式将被用于任何未声明该字段数值的插入操作。如果没有指定缺省值则缺省值为NULL。

- **GENERATED ALWAYS AS ( generation\_expr ) STORED**

该子句将字段创建为生成列，生成列的值在写入（插入或更新）数据时由generation\_expr计算得到，STORED表示像普通列一样存储生成列的值。

 说明

- 生成表达式不能以任何方式引用当前行以外的其他数据。生成表达式不能引用其他生成列，不能引用系统列。生成表达式不能返回结果集，不能使用子查询，不能使用聚集函数，不能使用窗口函数。生成表达式调用的函数只能是不可变（IMMUTABLE）函数。
- 不能为生成列指定默认值。
- 生成列不能作为分区键的一部分。
- 生成列不能和ON UPDATE约束字句的CASCADE,SET NULL,SET DEFAULT动作同时指定。生成列不能和ON DELETE约束字句的SET NULL,SET DEFAULT动作同时指定。
- 修改和删除生成列的方法和普通列相同。删除生成列依赖的普通列，生成列被自动删除。不能改变生成列所依赖的列的类型。
- 生成列不能被直接写入。在INSERT或UPDATE命令中，不能为生成列指定值，但是可以指定关键字DEFAULT。
- 生成列的权限控制和普通列一样。
- 列存表、内存表MOT不支持生成列。外表中仅postgres\_fdw支持生成列。

• **UNIQUE index\_parameters****UNIQUE ( column\_name [, ... ] ) index\_parameters**

UNIQUE约束表示表里的一个或多个字段的组合必须在全表范围内唯一。

• **PRIMARY KEY index\_parameters****PRIMARY KEY ( column\_name [, ... ] ) index\_parameters**

主键约束表明表中的一个或者一些字段只能包含唯一（不重复）的非NULL值。

• **REFERENCES reftable [ ( refcolumn ) ] [ MATCH matchtype ] [ ON DELETE action ] [ ON UPDATE action ] (column constraint)****FOREIGN KEY ( column\_name [, ... ] ) REFERENCES reftable [ ( refcolumn [, ... ] ) ] [ MATCH matchtype ] [ ON DELETE action ] [ ON UPDATE action ] (table constraint)**

外键约束要求新表中一列或多列构成的组应该只包含、匹配被参考表中被参考字段值。若省略refcolumn，则将使用reftable的主键。被参考列应该是被参考表中的唯一字段或主键。外键约束不能被定义在临时表和永久表之间。

参考字段与被参考字段之间存在三种类型匹配，分别是：

- MATCH FULL：不允许一个多字段外键的字段为NULL，除非全部外键字段都是NULL。
- MATCH SIMPLE（缺省）：允许任意外键字段为NULL。
- MATCH PARTIAL：目前暂不支持。

另外，当被参考表中的数据发生改变时，某些操作也会在新表对应字段的数据上执行。ON DELETE子句声明当被参考表中的被参考行被删除时要执行的操作。ON UPDATE子句声明当被参考表中的被参考字段数据更新时要执行的操作。对于ON DELETE子句、ON UPDATE子句的可能动作：

- NO ACTION（缺省）：删除或更新时，创建一个表明违反外键约束的错误。若约束可推迟，且若仍存在任何引用行，那这个错误将会在检查约束的时候产生。
- RESTRICT：删除或更新时，创建一个表明违反外键约束的错误。与NO ACTION相同，只是动作不可推迟。
- CASCADE：删除新表中任何引用了被删除行的行，或更新新表中引用行的字段值为被参考字段的新值。
- SET NULL：设置引用字段为NULL。

- SET DEFAULT: 设置引用字段为它们的缺省值。
- **DEFERRABLE | NOT DEFERRABLE | INITIALLY DEFERRED | INITIALLY IMMEDIATE**  
设置该约束是否可推迟。
  - DEFERRABLE: 可以推迟到事务结尾使用SET CONSTRAINTS命令检查。
  - NOT DEFERRABLE: 在每条命令之后马上检查。
  - INITIALLY IMMEDIATE: 那么每条语句之后就立即检查它。
  - INITIALLY DEFERRED: 只有在事务结尾才检查它。

#### 说明

Ustore表不支持新增DEFERRABLE 以及 INITIALLY DEFERRED约束。

- **PARTIAL CLUSTER KEY**  
局部聚簇存储，列存表导入数据时按照指定的列(单列或多列)，进行局部排序。
- **WITH ( {storage\_parameter = value} [, ... ] )**  
为表或索引指定一个可选的存储参数。
- **tablespace\_name**  
索引所在表空间的名称。
- **COMPRESS|NOCOMPRESS**
  - NOCOMPRESS: 如果指定关键字NOCOMPRESS则不会修改表的现有压缩特性。
  - COMPRESS: 如果指定COMPRESS关键字，则对该表进行批量插入元组时触发该特性。行存表不支持压缩。
- **new\_table\_name**  
修改后新的表名称。
- **new\_column\_name**  
表中指定列修改后新的列名称。
- **new\_constraint\_name**  
修改后表约束的新名称。
- **new\_schema**  
修改后新的模式名称。
- **CASCADE**  
级联删除依赖于被依赖字段或者约束的对象（比如引用该字段的视图）。
- **RESTRICT**  
如果字段或者约束还有任何依赖的对象，则拒绝删除该字段。这是缺省行为。
- **schema\_name**  
表所在的模式名称。

## 示例

请参考CREATE TABLE的[示例](#)。

## 相关链接

[CREATE TABLE, DROP TABLE](#)

### 11.14.33 ALTER TABLE PARTITION

#### 功能描述

修改表分区，包括增加/删除分区、切割/合并分区、清空分区、移动分区表空间、交换分区、重命名分区，以及修改分区属性等。

#### 注意事项

- 添加分区的表空间不能是PG\_GLOBAL。
- 添加分区的名称不能与该分区表已有分区的名称相同。
- 添加分区的分区键值和分区表的分区键的类型一致。
- 若添加RANGE分区，添加分区键值要大于分区表中最后一个范围分区的上边界。
- 若添加LIST分区，添加分区键值不能与现有分区键值重复。
- 不支持添加HASH分区。
- 如果目标分区表中已有分区数达到了最大值1048575，则不能继续添加分区。
- 当分区表只有一个分区时，不能删除该分区。
- 选择分区使用PARTITION FOR()，括号里指定值个数应该与定义分区时使用的列个数相同，并且一一对应。
- Value分区表不支持相应的Alter Partition操作。
- 列存分区表不支持切割分区。
- 间隔分区表不支持添加分区。
- 哈希分区表不支持切割分区，不支持合成分区，不支持添加和删除分区。
- 列表分区表不支持切割分区，不支持合成分区。
- 只有分区表的所有者或者被授予了分区表ALTER权限的用户有权限执行ALTER TABLE PARTITION命令，系统管理员默认拥有此权限。

#### 语法格式

- 修改表分区主语法。

```
ALTER TABLE [IF EXISTS] { table_name [*] | ONLY table_name | ONLY (table_name) }
 action [, ...];
```

其中action统指如下分区维护子语法。当存在多个分区维护子句时，保证了分区的连续性，无论这些子句的排序如何，GaussDB总会先执行DROP PARTITION再执行ADD PARTITION操作，最后顺序执行其它分区维护操作。

```
move_clause |
exchange_clause |
row_clause |
merge_clause |
modify_clause |
split_clause |
add_clause |
drop_clause |
truncate_clause
```

- move\_clause子语法用于移动分区到新的表空间。

```
MOVE PARTITION { partion_name | FOR (partition_value [, ...]) } TABLESPACE tablespacename
```

- exchange\_clause子语法用于把普通表的数据迁移到指定的分区。

```
EXCHANGE PARTITION { (partition_name) | FOR (partition_value [, ...]) }
WITH TABLE { [ONLY] ordinary_table_name | ordinary_table_name * | ONLY
(ordinary_table_name) }
[{ WITH | WITHOUT } VALIDATION] [VERBOSE] [UPDATE GLOBAL INDEX]
```

进行交换的普通表和分区必须满足如下条件：

- 普通表和分区的列数目相同，对应列的信息严格一致，包括：列名、列的数据类型、列约束、列的Collation信息、列的存储参数、列的压缩信息等。
- 普通表和分区的表压缩信息严格一致。
- 普通表和分区的索引个数相同，且对应索引的信息严格一致。
- 普通表和分区的表约束个数相同，且对应表约束的信息严格一致。
- 普通表不可以是临时表，分区表只能是范围分区表，列表分区表，哈希分区表或间隔分区表。
- 普通表和分区表上不可以有动态数据脱敏，行访问控制约束。
- 列表分区表，哈希分区表不能是列存储。

#### 须知

- 完成交换后，普通表和分区的数据被置换，同时普通表和分区的表空间信息被置换。此时，普通表和分区的统计信息变得不可靠，需要对普通表和分区重新执行analyze。
- 由于非分区键不能建立本地唯一索引，只能建立全局唯一索引，所以如果普通表含有唯一索引时，可能会导致不能交换数据。

- row\_clause子语法用于设置分区表的行迁移开关。

```
{ ENABLE | DISABLE } ROW MOVEMENT
```

- merge\_clause子语法用于把多个分区合并成一个分区。当前只有RANGE分区支持合并分区。

```
MERGE PARTITIONS { partition_name } [, ...] INTO PARTITION partition_name
[TABLESPACE tablespacename] [UPDATE GLOBAL INDEX]
```

#### 注意

USTORE存储引擎表不支持在事务块中执行ALTER TABLE MERGE PARTITIONS的操作。

- modify\_clause子语法用于设置分区索引是否可用。

```
MODIFY PARTITION partition_name { UNUSABLE LOCAL INDEXES | REBUILD UNUSABLE LOCAL
INDEXES }
```

- split\_clause子语法用于把一个分区切割成多个分区。当前只有RANGE分区支持切割分区。

```
SPLIT PARTITION { partition_name | FOR (partition_value [, ...]) } { split_point_clause |
no_split_point_clause } [UPDATE GLOBAL INDEX]
```

- 指定切割点split\_point\_clause的语法为。

```
AT (partition_value) INTO (PARTITION partition_name [TABLESPACE
tablespacename] , PARTITION partition_name [TABLESPACE tablespacename])
```

**须知**

- 列存分区表不支持切割分区。
- 切割点的大小要位于正在被切割的分区的分区键范围内，指定切割点的方式只能把一个分区切割成两个新分区。

- 不指定切割点no\_split\_point\_clause的语法为。

```
INTO { (partition_less_than_item [, ...]) | (partition_start_end_item [, ...]) }
```

**须知**

- 不指定切割点的方式，partition\_less\_than\_item指定的第一个新分区的分区键要大于正在被切割的分区的上一个分区（如果存在的话）的分区键，partition\_less\_than\_item指定的最后一个分区的分区键要等于正在被切割的分区的分区键大小。
- 不指定切割点的方式，partition\_start\_end\_item指定的第一个新分区的起始点（如果存在的话）必须等于正在被切割的分区的上一个分区（如果存在的话）的分区键，partition\_start\_end\_item指定的最后一个分区的终止点（如果存在的话）必须等于正在被切割的分区的分区键。
- partition\_less\_than\_item支持的分区键个数最多为4，而partition\_start\_end\_item仅支持1个分区键，其支持的数据类型参见[PARTITION BY RANGE\(parti...](#)。
- 在同一语句中partition\_less\_than\_item和partition\_start\_end\_item两者不可同时使用；不同split语句之间没有限制。

- 分区项partition\_less\_than\_item的语法为。

```
PARTITION partition_name VALUES LESS THAN ({ partition_value | MAXVALUE } [, ...])
[TABLESPACE tablespacename]
```

- 分区项partition\_start\_end\_item的语法为，其约束参见[START END语法描述](#)。

```
PARTITION partition_name {
 {START(partition_value) END (partition_value) EVERY (interval_value)} |
 {START(partition_value) END ({partition_value | MAXVALUE})} |
 {START(partition_value)} |
 {END({partition_value | MAXVALUE})}
} [TABLESPACE tablespace_name]
```

- add\_clause子语法用于为指定的分区表添加一个或多个分区。

```
ADD PARTITION (partition_col1_name = partition_col1_value [, partition_col2_name =
partition_col2_value] [, ...])
 [LOCATION 'location1']
 [PARTITION (partition_colA_name = partition_colA_value [, partition_colB_name =
partition_colB_value] [, ...])]
 [LOCATION 'location2']
ADD {partition_less_than_item | partition_start_end_item| partition_list_item }
```

分区项partition\_list\_item的语法如下。

```
PARTITION partition_name VALUES (list_values_clause)
[TABLESPACE tablespacename]
```

**须知**

- partition\_list\_item仅支持1个分区键，其支持的数据类型参见PARTITION BY LIST(partit...。
  - 间隔/哈希分区表不支持添加分区。
- 
- drop\_clause子语法用于删除分区表中的指定分区。  
DROP PARTITION { partition\_name | FOR ( partition\_value [, ...] ) } [ UPDATE GLOBAL INDEX ]

**须知**

- 哈希分区表不支持删除分区。
  - 当分区表只有一个分区时，不能删除该分区。
- 
- truncate\_clause子语法用于清空分区表中的指定分区。  
TRUNCATE PARTITION { partition\_name | FOR ( partition\_value [, ...] ) } [ UPDATE GLOBAL INDEX ]
- 修改表分区名称的语法。  
ALTER TABLE [ IF EXISTS ] { table\_name [\*] | ONLY table\_name | ONLY ( table\_name ) }  
RENAME PARTITION { partition\_name | FOR ( partition\_value [, ...] ) } TO partition\_new\_name;

**参数说明**

- **table\_name**  
分区表名。  
取值范围：已存在的分区表名。
- **partition\_name**  
分区名。  
取值范围：已存在的分区名。
- **tablespacename**  
指定分区要移动到哪个表空间。  
取值范围：已存在的表空间名。
- **partition\_value**  
分区键值。  
通过PARTITION FOR ( partition\_value [, ...] )子句指定的这一组值，可以唯一确定一个分区。  
取值范围：需要进行重命名的分区的分区键的取值范围。
- **UNUSABLE LOCAL INDEXES**  
设置该分区上的所有索引不可用。
- **REBUILD UNUSABLE LOCAL INDEXES**  
重建该分区上的所有索引。
- **ENABLE/DISABLE ROW MOVEMET**  
行迁移开关。  
如果进行UPDATE操作时，更新了元组在分区键上的值，造成了该元组所在分区发生变化，就会根据该开关给出报错信息，或者进行元组在分区间的转移。



取值范围：

- ENABLE：打开行迁移开关。
- DISABLE：关闭行迁移开关。

默认是打开状态。

- **ordinary\_table\_name**

进行迁移的普通表的名称。

取值范围：已存在的普通表名。

- **{ WITH | WITHOUT } VALIDATION**

在进行数据迁移时，是否检查普通表中的数据满足指定分区的分区键范围。

取值范围：

- WITH：对于普通表中的数据要检查是否满足分区的分区键范围，如果有数据不满足，则报错。
- WITHOUT：对于普通表中的数据不检查是否满足分区的分区键范围。

默认是WITH状态。

由于检查比较耗时，特别是当数据量很大的情况下更甚。所以在保证当前普通表中的数据满足分区的分区键范围时，可以加上WITHOUT来指明不进行检查。

- **VERBOSE**

在VALIDATION是WITH状态时，如果检查出普通表有不满足要交换分区的分区键范围的数据，那么把这些数据插入到正确的分区，如果路由不到任何分区，再报错。

---

**须知**

只有在VALIDATION是WITH状态时，才可以指定VERBOSE。

---

- **partition\_new\_name**

分区的新名称。

取值范围：字符串，要符合标识符的命名规范。

## 示例

请参考CREATE TABLE PARTITION的[示例](#)。

## 相关链接

[CREATE TABLE PARTITION](#)，[DROP TABLE](#)

## 11.14.34 ALTER TABLE SUBPARTITION

### 功能描述

修改二级分区表分区，包括增删分区、清空分区、切割分区等。

### 注意事项

- 目前二级分区表只支持增删分区、清空分区、切割分区。

- 添加分区的表空间不能是PG\_GLOBAL。
- 添加分区的名称不能与该分区表已有一级分区和二级分区的名称相同。
- 添加分区的分区键值要和分区表的分区键的类型一致。
- 若添加RANGE分区，添加分区键值要大于分区表中最后一个范围分区上边界。若需要在有MAXVALUE分区的表上新增分区，建议使用SPLIT语法。
- 若添加LIST分区，添加分区键值不能与现有分区键值重复。若需要在有DEFAULT分区的表上新增分区，建议使用SPLIT语法。
- 不支持添加HASH分区。只有一种情况例外，二级分区表的二级分区方式为HASH且一级分区方式不是HASH，此时支持新增一级分区并创建对应的二级分区。
- 如果目标分区表中已有分区数达到了最大值1048575，则不能继续添加分区。
- 当分区表只有一个一级分区或二级分区时，不能删除该分区。
- 不支持删除HASH分区。
- 选择分区使用PARTITION FOR()，括号里指定值个数应该与定义分区时使用的列个数相同，并且一一对应。
- 切割分区只能对二级分区（叶子节点）进行切割，被切割分区只能是Range、List分区策略，不支持切割hash分区策略。List分区策略只能是default分区才能被切割。
- 只有分区表的所有者或者被授予了分区表ALTER权限的用户有权限执行ALTER TABLE PARTITION命令，系统管理员默认拥有此权限。
- 如果alter语句不带有UPDATE GLOBAL INDEX，那么原有的GLOBAL索引将失效，查询时将使用其他索引进行查询；如果alter语句带有UPDATEGLOBAL INDEX，原有的GLOBAL索引仍然有效，并且索引功能正确。

## 语法格式

- 修改表分区主语法。

```
ALTER TABLE [IF EXISTS] { table_name [*] | ONLY table_name | ONLY (table_name) }
 action [, ...];
```

其中action统指如下分区维护子语法。

```
add_clause |
drop_clause |
split_clause |
truncate_clause
```
- add\_clause子语法用于为指定的分区表添加一个或多个分区。语法可以作用在一级分区上。

```
ADD {partition_less_than_item | partition_list_item } [(subpartition_definition_list)]
```

也可以作用在二级分区上。

```
MODIFY PARTITION partition_name ADD subpartition_definition
```

其中，分区项partition\_less\_than\_item为RANGE分区定义语法，具体语法如下。

```
PARTITION partition_name VALUES LESS THAN (partition_value | MAXVALUE) [TABLESPACE
tablespacename]
```

分区项partition\_list\_item为LIST分区定义语法，具体语法如下。

```
PARTITION partition_name VALUES (partition_value [, ...] | DEFAULT) [TABLESPACE
tablespacename]
```

subpartition\_definition\_list为1到多个二级分区subpartition\_definition对象，subpartition\_definition具体语法如下。

```
SUBPARTITION subpartition_name [VALUES LESS THAN (partition_value | MAXVALUE) | VALUES
(partition_value [, ...] | DEFAULT)] [TABLESPACE tablespacename]
```

**须知**

若一级分区为HASH分区，不支持以ADD形式新增一级分区；若二级分区为HASH分区，不支持以MODIFY形式新增二级分区。

- **drop\_clause**子语法用于删除分区表中的指定分区。语法可以作用在一级分区上。  
`DROP PARTITION { partition_name | FOR ( partition_value ) } [ UPDATE GLOBAL INDEX ]`  
也可以作用在二级分区上。  
`DROP SUBPARTITION { subpartition_name | FOR ( partition_value, subpartition_value ) } [ UPDATE GLOBAL INDEX ]`

**须知**

- 若一级分区为HASH分区，不支持删除一级分区；若二级分区为HASH分区，不支持删除二级分区。
- 不支持删除唯一子分区。
- **split\_clause**子语法用于把一个分区切割成多个分区。  
`SPLIT SUBPARTITION { subpartition_name } { split_point_clause } [ UPDATE GLOBAL INDEX ]`  
指定Range分区策略切割点split\_point\_clause的语法为：  
`AT ( subpartition_value ) INTO ( SUBPARTITION subpartition_name [ TABLESPACE tablespacename ] , SUBPARTITION subpartition_name [ TABLESPACE tablespacename ] )`  
指定List分区策略切割点split\_point\_clause的语法为：  
`VALUES ( subpartition_value ) INTO ( SUBPARTITION subpartition_name [ TABLESPACE tablespacename ] , SUBPARTITION subpartition_name [ TABLESPACE tablespacename ] )`

**须知**

- 切割点的大小要位于正在被切割的分区的分区键范围内。
- 只能把一个分区切割成两个新分区。
- Range分区策略切割点是把当前分区以此切割点分割为两个分区（小于此分割点为一个分区，大于此分割点为另一个分区），所以Range分区策略切割点只能为一个。List分区策略切割点可以为多个，但不超过64个，即把这些切割点从当前分区的边界值提取出来作为一个新分区，当前分区剩余边界值作为另一个新分区。
- List分区只支持切割Default分区。
- **truncate\_clause**子语法用于清空分区表中的指定分区。  
`TRUNCATE SUBPARTITION { subpartition_name } [ UPDATE GLOBAL INDEX ]`

**参数说明**

- **table\_name**  
分区表名。  
取值范围：已存在的分区表名。
- **subpartition\_name**  
二级分区名。  
取值范围：已存在的二级分区名。

- **tablespacename**  
指定分区要移动到哪个表空间。  
取值范围：已存在的表空间名。

## 示例

请参考CREATE TABLE SUBPARTITION的示例。

## 11.14.35 ALTER TABLESPACE

### 功能描述

修改表空间的属性。

### 注意事项

- 只有表空间的所有者或者被授予了表空间ALTER权限的用户有权限执行ALTER TABLESPACE命令，系统管理员默认拥有此权限。但要修改表空间的所有者，当前用户必须是该表空间的所有者或系统管理员，且该用户是新所有者角色的成员。
- 要修改表空间的所有者A为B，则A必须是B的直接或者间接成员。

#### 📖 说明

如果new\_owner与old\_owner一致，此处不再校验当前执行操作的用户是否具有修改权限，而直接显示ALTER成功。

### 语法格式

- 重命名表空间的语法。  

```
ALTER TABLESPACE tablespacename
 RENAME TO new_tablespace_name;
```
- 设置表空间所有者的语法。  

```
ALTER TABLESPACE tablespacename
 OWNER TO new_owner;
```
- 设置表空间属性的语法。  

```
ALTER TABLESPACE tablespacename
 SET ({tablespace_option = value} [, ...]);
```
- 重置表空间属性的语法。  

```
ALTER TABLESPACE tablespacename
 RESET ({ tablespace_option } [, ...]);
```
- 设置表空间限额的语法  

```
ALTER TABLESPACE tablespacename
 RESIZE MAXSIZE { UNLIMITED | 'space_size'};
```

### 参数说明

- **tablespace\_name**  
要修改的表空间。  
取值范围：已存在的表空间名。
- **new\_tablespace\_name**  
表空间的新名称。  
新名称不能以"PG\_"开头。

取值范围：字符串，符合标识符命名规范。

- **new\_owner**

表空间的新所有者。

取值范围：已存在的用户名。

- **tablespace\_option**

设置或者重置表空间的参数。

取值范围：

- seq\_page\_cost：设置优化器计算一次顺序获取磁盘页面的开销。缺省为1.0。
- random\_page\_cost：设置优化器计算一次非顺序获取磁盘页面的开销。缺省为4.0。

#### 说明

- random\_page\_cost是相对于seq\_page\_cost的取值，等于或者小于seq\_page\_cost时毫无意义。
- 默认值为4.0的前提条件是，优化器采用索引来扫描表数据，并且表数据在cache中命中率可以90%左右。
- 如果表数据空间要比物理内存小，那么减小该值到一个适当水平；相反地，如果表数据在cache中命中率要低于90%，那么适当增大该值。
- 如果采用了类似于SSD的随机访问代价较小的存储器，可以适当减小该值，以反映真正的随机扫描代价。

value的取值范围：正的浮点类型。

- **RESIZE MAXSIZE**

重新设置表空间限额的数值。

取值范围：

- UNLIMITED，该表空间不设置限额。
- 由space\_size来确定，其格式参考[CREATE TABLESPACE](#)。

#### 说明

- 若调整后的限额值比当前表空间实际使用的值要小，调整操作可以执行成功，后续用户需要将该表空间的使用值降低到新限额值之下，才能继续往该表空间中写入数据。
- 修改参数MAXSIZE时也可使用：

```
ALTER TABLESPACE tablespace_name RESIZE MAXSIZE
{ 'UNLIMITED' | 'space_size'};
```

## 示例

请参考CREATE TABLESPACE的[示例](#)。

## 相关链接

[CREATE TABLESPACE](#), [DROP TABLESPACE](#)

## 11.14.36 ALTER TEXT SEARCH CONFIGURATION

### 功能描述

更改文本搜索配置的定义。用户可以将映射从字符串类型调整为字典，或者改变配置的名称或者所有者，或者修改搜索配置的配置参数。

ADD MAPPING FOR选项为文本搜索配置增加字符串类型映射；如果ADD MAPPING FOR后面任何一个字符串类型的映射已经存在于此文本搜索配置中，那么系统将会报错。

ALTER MAPPING FOR选项会首先清除已有的字符串类型映射，然后添加指定的字符串类型映射。

ALTER MAPPING REPLACE ... WITH ... 与ALTER MAPPING FOR ... REPLACE ... WITH ...选项会直接使用new\_dictionary替换old\_dictionary。需要注意的是，只有pg\_ts\_config\_map系统表中存在maptokentype与old\_dictionary对应关系的元组时，才能更新成功，否则不会成功，也不会有任何提示信息返回。

DROP MAPPING FOR选项会删除当前文本搜索配置中指定的字符串类型映射。如果没有指定IF EXISTS选项，当DROP MAPPING FOR选项指定的字符串类型映射在文本搜索配置中不存在时，数据库会报错。

### 注意事项

- 当一个搜索配置已经被引用（如被用来创建索引），则不允许用户修改此文本搜索配置。
- 要使用ALTER TEXT SEARCH CONFIGURATION，用户必须是配置的所有者。

### 语法格式

- 增加文本搜索配置字符串类型映射语法

```
ALTER TEXT SEARCH CONFIGURATION name
 ADD MAPPING FOR token_type [, ...] WITH dictionary_name [, ...];
```

- 修改文本搜索配置字典语法

```
ALTER TEXT SEARCH CONFIGURATION name
 ALTER MAPPING FOR token_type [, ...] REPLACE old_dictionary WITH new_dictionary;
```

- 修改文本搜索配置字符串类型语法

```
ALTER TEXT SEARCH CONFIGURATION name
 ALTER MAPPING FOR token_type [, ...] WITH dictionary_name [, ...];
```

- 更改文本搜索配置字典语法

```
ALTER TEXT SEARCH CONFIGURATION name
 ALTER MAPPING REPLACE old_dictionary WITH new_dictionary;
```

- 删除文本搜索配置字符串类型映射语法

```
ALTER TEXT SEARCH CONFIGURATION name
 DROP MAPPING [IF EXISTS] FOR token_type [, ...];
```

- 重命名文本搜索配置所有者语法

```
ALTER TEXT SEARCH CONFIGURATION name OWNER TO new_owner;
```

- 重命名文本搜索配置名称语法

```
ALTER TEXT SEARCH CONFIGURATION name RENAME TO new_name;
```

- 重命名文本搜索配置命名空间语法

```
ALTER TEXT SEARCH CONFIGURATION name SET SCHEMA new_schema;
```

- 修改文本搜索配置属性语法

```
ALTER TEXT SEARCH CONFIGURATION name SET ({ configuration_option = value } [, ...]);
```

- 重置文本搜索配置属性语法

```
ALTER TEXT SEARCH CONFIGURATION name RESET ({configuration_option} [, ...]);
```

## 参数说明

- **name**  
已有文本搜索配置的名称（可以有模式修饰）。
- **token\_type**  
与配置的语法解析器关联的字串类型的名称。详细信息参见[解析器](#)。
- **dictionary\_name**  
文本搜索字典名称。如果有多个字典，则它们会按指定的顺序搜索。
- **old\_dictionary**  
映身中拟被替换的文本搜索字典名称。
- **new\_dictionary**  
替换old\_dictionary的文本搜索字典的名称。
- **new\_owner**  
文本搜索配置的新所有者。
- **new\_name**  
文本搜索配置的新名称。
- **new\_schema**  
文本搜索配置的新模式名。
- **configuration\_option**  
文本搜索配置项。详细信息参见[CREATE TEXT SEARCH CONFIGURATION](#)。
- **value**  
文本搜索配置项的值。

## 示例

```
--创建文本搜索配置。
openGauss=# CREATE TEXT SEARCH CONFIGURATION english_1 (parser=default);
CREATE TEXT SEARCH CONFIGURATION

--增加文本搜索配置字串类型映射语法。
openGauss=# ALTER TEXT SEARCH CONFIGURATION english_1 ADD MAPPING FOR word WITH
simple,english_stem;
ALTER TEXT SEARCH CONFIGURATION

--增加文本搜索配置字串类型映射语法。
openGauss=# ALTER TEXT SEARCH CONFIGURATION english_1 ADD MAPPING FOR email WITH
english_stem, french_stem;
ALTER TEXT SEARCH CONFIGURATION

--查询文本搜索配置相关信息。
openGauss=# SELECT b.cfgname,a.maptokentype,a.mapseqno,a.mapdict,c.dictname FROM
pg_ts_config_map a,pg_ts_config b, pg_ts_dict c WHERE a.mapcfg=b.oid AND a.mapdict=c.oid AND
b.cfgname='english_1' ORDER BY 1,2,3,4,5;
 cfgname | maptokentype | mapseqno | mapdict | dictname
-----+-----+-----+-----+-----
english_1 | 2 | 1 | 3765 | simple
english_1 | 2 | 2 | 12960 | english_stem
```

```
english_1 | 4 | 1 | 12960 | english_stem
english_1 | 4 | 2 | 12964 | french_stem
(4 rows)

--增加文本搜索配置字符串类型映射语法。
openGauss=# ALTER TEXT SEARCH CONFIGURATION english_1 ALTER MAPPING REPLACE french_stem with
german_stem;
ALTER TEXT SEARCH CONFIGURATION

--查询文本搜索配置相关信息。
openGauss=# SELECT b.cfgname,a.maptokentype,a.mapseqno,a.mapdict,c.dictname FROM
pg_ts_config_map a,pg_ts_config b, pg_ts_dict c WHERE a.mapcfg=b.oid AND a.mapdict=c.oid AND
b.cfgname='english_1' ORDER BY 1,2,3,4,5;
 cfname | maptokentype | mapseqno | mapdict | dictname
-----+-----+-----+-----+-----
english_1 | 2 | 1 | 3765 | simple
english_1 | 2 | 2 | 12960 | english_stem
english_1 | 4 | 1 | 12960 | english_stem
english_1 | 4 | 2 | 12966 | german_stem
(4 rows)
```

请参见CREATE TEXT SEARCH CONFIGURATION的[示例](#)。

## 相关链接

[CREATE TEXT SEARCH CONFIGURATION](#), [DROP TEXT SEARCH CONFIGURATION](#)

## 11.14.37 ALTER TEXT SEARCH DICTIONARY

### 功能描述

修改全文检索词典的相关定义，包括参数、名称、所有者、以及模式等。

### 注意事项

- 预定义词典不支持ALTER操作。
- 只有词典的所有者可以执行ALTER操作，系统管理员默认拥有此权限。
- 创建或修改词典之后，任何对于filepath路径下用户自定义的词典定义文件的修改，将不会影响到数据库中的词典。如果需要在数据库中使用这些修改，需使用ALTER TEXT SEARCH DICTIONARY语句更新对应词典的定义文件。

### 语法格式

- 修改词典定义。

```
ALTER TEXT SEARCH DICTIONARY name (
 option [= value] [, ...]
);
```
- 重命名词典。

```
ALTER TEXT SEARCH DICTIONARY name RENAME TO new_name;
```
- 设置词典的所属模式。

```
ALTER TEXT SEARCH DICTIONARY name SET SCHEMA new_schema;
```
- 修改词典的所属者。

```
ALTER TEXT SEARCH DICTIONARY name OWNER TO new_owner;
```

### 参数说明

- **name**



已存在的词典名（可指定模式名，否则默认在当前模式下）。

取值范围：已存在的词典名。

- **option**

要修改的参数名。与template对应，不同的词典类型具有不同的参数列表，且与指定顺序无关。详细参数说明请见[option](#)。

 **说明**

- 不支持修改词典的TEMPLATE参数值。
- 不支持仅修改FILEPATH参数而不修改对应的词典定义文件参数。
- 词典定义文件的文件名仅支持小写字母、数据、下划线混合。

- **value**

要修改的参数值。如果省略等号（=）和value，则表示删除该option的先前设置，使用默认值。

取值范围：对应option定义。

- **new\_name**

词典的新名称。

取值范围：符合标识符命名规范的字符串，且最大长度不超过63个字符。

- **new\_owner**

词典新的所有者。

取值范围：已存在的用户。

- **new\_schema**

词典的新模式。

取值范围：已存在的模式。

## 示例

```
--更改Snowball类型字典的停用词定义，其他参数保持不变。
openGauss=# ALTER TEXT SEARCH DICTIONARY my_dict (StopWords = newrussian, FilePath = 'file:///home/
dicts');

--更改Snowball类型字典的Language参数，并删除停用词定义。
openGauss=# ALTER TEXT SEARCH DICTIONARY my_dict (Language = dutch, StopWords);

--更新词典定义，不实际更改任何内容。
openGauss=# ALTER TEXT SEARCH DICTIONARY my_dict (dummy);
```

## 相关链接

[CREATE TEXT SEARCH DICTIONARY](#), [DROP TEXT SEARCH DICTIONARY](#)

## 11.14.38 ALTER TRIGGER

### 功能描述

修改触发器名称。

 **说明**

目前只支持修改名称。

## 注意事项

只有触发器所在表的所有者可以执行ALTER TRIGGER操作，系统管理员默认拥有此权限。

## 语法格式

```
ALTER TRIGGER trigger_name ON table_name RENAME TO new_name;
```

## 参数说明

- **trigger\_name**  
要修改的触发器名称。  
取值范围：已存在的触发器。
- **table\_name**  
要修改的触发器所在的表名称。  
取值范围：已存在的含触发器的表。
- **new\_name**  
修改后的新名称。  
取值范围：符合标识符命名规范的字符串，最大长度不超过63个字符，且不能与所在表上其他触发器同名。

## 示例

请参见[CREATE TRIGGER](#)的示例。

## 相关链接

[CREATE TRIGGER](#)，[DROP TRIGGER](#)，[ALTER TABLE](#)

## 11.14.39 ALTER TYPE

### 功能描述

修改一个类型的定义。

### 注意事项

只有类型的所有者或者被授予了类型ALTER权限的用户可以执行ALTER TYPE命令，系统管理员默认拥有此权限。但要修改类型的所有者或者修改类型的模式，当前用户必须是该类型的所有者或者系统管理员，且该用户是新所有者角色的成员。

### 语法格式

- **修改类型。**

```
ALTER TYPE name action [, ...]
ALTER TYPE name OWNER TO { new_owner | CURRENT_USER | SESSION_USER }
ALTER TYPE name RENAME ATTRIBUTE attribute_name TO new_attribute_name [CASCADE |
RESTRICT]
ALTER TYPE name RENAME TO new_name
ALTER TYPE name SET SCHEMA new_schema
ALTER TYPE name ADD VALUE [IF NOT EXISTS] new_enum_value [{ BEFORE | AFTER }
neighbor_enum_value]
```

```
ALTER TYPE name RENAME VALUE existing_enum_value TO new_enum_value
```

where action is one of:

```
ADD ATTRIBUTE attribute_name data_type [COLLATE collation] [CASCADE | RESTRICT]
```

```
DROP ATTRIBUTE [IF EXISTS] attribute_name [CASCADE | RESTRICT]
```

```
ALTER ATTRIBUTE attribute_name [SET DATA] TYPE data_type [COLLATE collation] [CASCADE | RESTRICT]
```

- 给复合类型增加新的属性。  
ALTER TYPE name ADD ATTRIBUTE attribute\_name data\_type [ COLLATE collation ] [ CASCADE | RESTRICT ]
- 从复合类型删除一个属性。  
ALTER TYPE name DROP ATTRIBUTE [ IF EXISTS ] attribute\_name [ CASCADE | RESTRICT ]
- 改变一种复合类型中某个属性的类型。  
ALTER TYPE name ALTER ATTRIBUTE attribute\_name [ SET DATA ] TYPE data\_type [ COLLATE collation ] [ CASCADE | RESTRICT ]
- 改变类型的所有者。  
ALTER TYPE name OWNER TO { new\_owner | CURRENT\_USER | SESSION\_USER }
- 改变类型的名称或是一个复合类型中的一个属性的名称。  
ALTER TYPE name RENAME TO new\_name  
ALTER TYPE name RENAME ATTRIBUTE attribute\_name TO new\_attribute\_name [ CASCADE | RESTRICT ]
- 将类型移至一个新的模式中。  
ALTER TYPE name SET SCHEMA new\_schema
- 为枚举类型增加一个新值。  
ALTER TYPE name ADD VALUE [ IF NOT EXISTS ] new\_enum\_value [ { BEFORE | AFTER } neighbor\_enum\_value ]
- 重命名枚举类型的一个标签值。  
ALTER TYPE name RENAME VALUE existing\_enum\_value TO new\_enum\_value

## 参数说明

- **name**  
一个需要修改的现有的类型的名称(可以有模式修饰)。
- **new\_name**  
该类型的新名称。
- **new\_owner**  
新所有者的用户名。
- **new\_schema**  
该类型的新模式。
- **attribute\_name**  
拟增加、更改或删除的属性的名称。
- **new\_attribute\_name**  
拟改名的属性的新名称。
- **data\_type**  
拟新增属性的数据类型或是拟更改的属性的新类型名。
- **new\_enum\_value**  
枚举类型新增加的标签值，是一个非空的长度不超过63个字节的字符串。
- **neighbor\_enum\_value**  
一个已有枚举标签值，新值应该被增加在紧接着该枚举值之前或者之后的位置上。

- **existing\_enum\_value**  
现有的要重命名的枚举值，是一个非空的长度不超过63个字节的字符串
- **CASCADE**  
自动级联更新需更新类型以及相关关联的记录和继承它们的子表。
- **RESTRICT**  
如果需联动更新类型是已更新类型的关联记录，则拒绝更新。这是缺省选项。

#### 须知

- ADD ATTRIBUTE、DROP ATTRIBUTE和ALTER ATTRIBUTE选项可以组合成一个列表同时处理。例如，在一条命令中同时增加几个属性或是更改几个属性的类型是可以实现的。
- 要修改一个类型的模式，必须在新模式上拥有CREATE权限。要修改所有者，必须是新的所有角色的直接或间接成员，并且该成员必须在此类型的模式上有CREATE权限。（这些限制强制了修改所有者不会做任何通过删除和重建类型不能做的事情。不过，系统管理员可以以任何方式修改任意类型的所有权。）要增加一个属性或是修改一个属性的类型，也必须有该类型的USAGE权限。

## 示例

请参考CREATE TYPE的[示例](#)。

## 相关链接

[CREATE TYPE](#)，[DROP TYPE](#)

## 11.14.40 ALTER USER

### 功能描述

修改数据库用户的属性。

### 注意事项

ALTER USER中修改的会话参数只针对指定的用户，且在下一次会话中有效。

### 语法规式

- 修改用户的权限等信息。  
ALTER USER user\_name [ [ WITH ] option [ ... ] ];

其中option子句为。

```
{ CREATEDB | NOCREATEDB }
| { CREATEROLE | NOCREATEROLE }
| { INHERIT | NOINHERIT }
| { AUDITADMIN | NOAUDITADMIN }
| { SYSADMIN | NOSYSADMIN }
| { MONADMIN | NOMONADMIN }
| { OPRADMIN | NOOPRADMIN }
| { POLADMIN | NOPOLADMIN }
| { USEFT | NOUSEFT }
| { LOGIN | NOLOGIN }
```

```
| { REPLICATION | NOREPLICATION }
| {INDEPENDENT | NOINDEPENDENT}
| {VCADMIN | NOVCADMIN}
| {PERSISTENCE | NOPERSISTENCE}
| CONNECTION LIMIT connlimit
| [ENCRYPTED | UNENCRYPTED] PASSWORD { 'password' [EXPIRED] | DISABLE | EXPIRED }
| [ENCRYPTED | UNENCRYPTED] IDENTIFIED BY { 'password' [REPLACE 'old_password' |
EXPIRED] | DISABLE }
| VALID BEGIN 'timestamp'
| VALID UNTIL 'timestamp'
| RESOURCE POOL 'respool'
| PERM SPACE 'spacelimit'
| PGUSER
```

- 修改用户名。

```
ALTER USER user_name
 RENAME TO new_name;
```

- 锁定或解锁。

```
ALTER USER user_name
 ACCOUNT { LOCK | UNLOCK };
```

- 修改与用户关联的指定会话参数值。

```
ALTER USER user_name
 SET configuration_parameter { { TO | = } { value | DEFAULT } | FROM CURRENT };
```

- 重置与用户关联的指定会话参数值。

```
ALTER USER user_name
 RESET { configuration_parameter | ALL };
```

## 参数说明

- **user\_name**

现有用户名。

取值范围：已存在的用户名。

- **new\_password**

新密码。

密码规则如下：

- 不能与当前密码相同。
- 密码默认不少于8个字符。
- 不能与用户名及用户名倒序相同。
- 至少包含大写字母（A-Z），小写字母（a-z），数字（0-9），非字母数字字符（限定为~!@#\$\$%^&\*()-\_+=\|[\{\};:;<.>/?）四类字符中的三类字符。
- 应当使用单引号将用户密码括起来。

取值范围：字符串。

- **old\_password**

旧密码。

- **ACCOUNT LOCK | ACCOUNT UNLOCK**

- ACCOUNT LOCK：锁定帐户，禁止登录数据库。
- ACCOUNT UNLOCK：解锁帐户，允许登录数据库。

- **PGUSER**

当前版本不允许修改用户的PGUSER属性。

其他参数请参见[CREATE ROLE](#)和[ALTER ROLE](#)的参数说明。

## 示例

请参考CREATE USER的[示例](#)。

## 相关链接

[CREATE ROLE](#), [CREATE USER](#), [DROP USER](#)

## 11.14.41 ALTER USER MAPPING

### 功能描述

更改一个用户映射的定义。

### 注意事项

当在OPTIONS中出现password选项时，需要保证GaussDB每个节点的\$GAUSSHOME/bin目录下存在usermapping.key.cipher和usermapping.key.rand文件，如果不存在这两个文件，请使用gs\\_guc工具生成并使用gs\\_ssh工具发布到每个节点的\$GAUSSHOME/bin目录下。

OPTIONS中的敏感字段（如password）在使用多层引号时，语义和不带引号的场景是不同的，因此不会被识别为敏感字段进行脱敏。

### 语法格式

```
ALTER USER MAPPING FOR { user_name | USER | CURRENT_USER | PUBLIC }
 SERVER server_name
 OPTIONS ([ADD | SET | DROP] option ['value'] [, ...])
```

在OPTIONS选项里，ADD、SET和DROP指定要执行的操作，未指定时默认为ADD操作。option和value为对应操作的参数及参数值。

### 参数说明

- **user\_name**  
该映射的用户名。  
CURRENT\_USER和USER匹配当前用户的名称。PUBLIC被用来匹配系统中所有当前以及未来的用户名。
- **server\_name**  
该用户映射的服务器名。
- **OPTIONS**  
为该用户映射更改选项。新选项会覆盖任何之前指定的选项。ADD、SET和DROP指定要被执行的动作。如果没有显式地指定操作，将假定为ADD。选项名称必须为唯一，该服务器的外部数据包装器也会验证选项。

## 相关链接

[CREATE USER MAPPING](#), [DROP USER MAPPING](#)

## 11.14.42 ALTER VIEW

### 功能描述

ALTER VIEW更改视图的各种辅助属性。（如果用户是更改视图的查询定义，要使用CREATE OR REPLACE VIEW。）

### 注意事项

只有视图的所有者或者被授予了视图ALTER权限的用户才可以执行ALTER VIEW命令，系统管理员默认拥有该权限。针对所要修改属性的不同，对其还有以下权限约束：

- 修改视图的模式，当前用户必须是视图的所有者或者系统管理员，且要有新模式的CREATE权限。
- 修改视图的所有者，当前用户必须是视图的所有者或者系统管理员，且该用户必须是新所有者角色的成员，并且此角色必须有视图所在模式的CREATE权限。
- 禁止修改视图中列的类型。

### 语法格式

- 设置视图列的默认值。  
ALTER VIEW [ IF EXISTS ] view\_name  
ALTER [ COLUMN ] column\_name SET DEFAULT expression;
- 取消列视图列的默认值。  
ALTER VIEW [ IF EXISTS ] view\_name  
ALTER [ COLUMN ] column\_name DROP DEFAULT;
- 修改视图的所有者。  
ALTER VIEW [ IF EXISTS ] view\_name  
OWNER TO new\_owner;
- 重命名视图。  
ALTER VIEW [ IF EXISTS ] view\_name  
RENAME TO new\_name;
- 设置视图的所属模式。  
ALTER VIEW [ IF EXISTS ] view\_name  
SET SCHEMA new\_schema;
- 设置视图的选项。  
ALTER VIEW [ IF EXISTS ] view\_name  
SET ( { view\_option\_name [ = view\_option\_value ] } [, ... ] );
- 重置视图的选项。  
ALTER VIEW [ IF EXISTS ] view\_name  
RESET ( view\_option\_name [, ... ] );

### 参数说明

- **IF EXISTS**  
使用这个选项，如果视图不存在时不会产生错误，仅有会有一个提示信息。
- **view\_name**  
视图名称，可以用模式修饰。  
取值范围：字符串，符合标识符命名规范。
- **column\_name**  
可选的名称列表，视图的字段名。如果没有给出，字段名取自查询中的字段名。  
取值范围：字符串，符合标识符命名规范。

- **SET/DROP DEFAULT**  
设置或删除一个列的缺省值，该参数暂无实际意义。
- **new\_owner**  
视图新所有者的用户名称。
- **new\_name**  
视图的新名称。
- **new\_schema**  
视图的新模式。
- **view\_option\_name [ = view\_option\_value ]**  
该子句为视图指定一个可选的参数。  
目前view\_option\_name支持的参数仅有security\_barrier，当VIEW试图提供行级安全时，应使用该参数。  
取值范围：Boolean类型，TRUE、FALSE。

## 示例

```
--创建一个由c_customer_sk小于150的内容组成的视图。
openGauss=# CREATE VIEW tpcds.customer_details_view_v1 AS
 SELECT * FROM tpcds.customer
 WHERE c_customer_sk < 150;

--修改视图名称。
openGauss=# ALTER VIEW tpcds.customer_details_view_v1 RENAME TO customer_details_view_v2;

--修改视图所属schema。
openGauss=# ALTER VIEW tpcds.customer_details_view_v2 SET schema public;

--删除视图。
openGauss=# DROP VIEW public.customer_details_view_v2;
```

## 相关链接

[CREATE VIEW](#)，[DROP VIEW](#)

## 11.14.43 ANALYZE | ANALYSE

### 功能描述

用于收集与数据库中普通表内容相关的统计信息，统计结果存储在系统表 PG\_STATISTIC下。执行计划生成器会使用这些统计数据，以确定最有效的执行计划。

如果没有指定参数，ANALYZE会分析当前数据库中的每个表和分区表。同时也可以通过指定table\_name、column和partition\_name参数把分析限定在特定的表、列或分区表中。

ANALYZE|ANALYSE VERIFY用于检测数据库中普通表（行存表、列存表）的数据文件是否损坏。

### 注意事项

- ANALYZE非临时表不能在一个匿名块、事务块、函数或存储过程内被执行。支持存储过程中ANALYZE临时表，不支持统计信息回滚操作。



- ANALYZE VERIFY操作处理的大多为异常场景检测需要使用RELEASE版本。ANALYZE VERIFY 场景不触发远程读，因此远程读参数不生效。对于关键系统表出现错误被系统检测出页面损坏时，将直接报错不再继续检测。
- 如果没有指定参数，ANALYZE处理当前数据库里用户拥有相应权限的每个表。如果参数中指定了表，ANALYZE只处理指定的表。
- 要对一个表进行ANALYZE操作，通常用户必须是表的所有者或者被授予了指定表VACUUM权限的用户，默认系统管理员有该权限。数据库的所有者允许对数据库中除了共享目录以外的所有表进行ANALYZE操作（该限制意味着只有系统管理员才能真正对一个数据库进行ANALYZE操作）。ANALYZE命令会跳过那些用户没有权限的表。

## 语法格式

- 收集表的统计信息。

```
{ ANALYZE | ANALYSE } [VERBOSE]
 [table_name [(column_name [, ...])]] ;
```
- 收集分区表的分区统计信息。该语法在功能上尚不支持。

```
{ ANALYZE | ANALYSE } [VERBOSE]
 table_name [(column_name [, ...])] PARTITION (partition_name) ;
```

### 📖 说明

普通分区表目前支持针对某个分区的统计信息的语法，但功能上不支持针对某个分区的统计信息收集。

- 收集多列统计信息（当前特性是实验室特性，使用时请联系华为工程师提供技术支持）。

```
{ ANALYZE | ANALYSE } [VERBOSE]
 table_name ((column_1_name, column_2_name [, ...])) ;
```

### 📖 说明

- 收集多列统计信息时，请设置GUC参数`default_statistics_target`为负数，以使用百分比采样方式。
- 每组多列统计信息最多支持32列。
- 不支持收集多列统计信息的表：系统表。
- 检测当前库的数据文件。

```
{ ANALYZE | ANALYSE } VERIFY { FAST | COMPLETE } ;
```

### 📖 说明

- Fast模式校验时，需要对校验的表有并发的DML操作，会导致校验过程中有报错的问题，因为当前Fast模式是直接读取，并发有其他线程修改文件时，会导致获取的数据不准确，建议离线操作。
- 支持对全库进行操作，由于涉及的表较多，建议以重定向保存结果`gsql -d database -p port -f "verify.sql" > verify_warning.txt 2>&1`。
- 对外提示NOTICE只核对外可见的表，内部表的检测会包含在它依赖的外部表，不对外显示和呈现。
- 此命令的处理可容错ERROR级别的处理。由于debug版本的Assert可能会导致core无法继续执行命令，建议在release模式下操作。
- 对于全库操作时，当关键系统表出现损坏则直接报错，不再继续执行。
- 检测表和索引的数据文件

```
{ ANALYZE | ANALYSE } VERIFY { FAST | COMPLETE } table_name | index_name [CASCADE] ;
```

### 📖 说明

- 支持对普通表的操作和索引表的操作，但不支持对索引表index使用CASCADE操作。原因是由于CASCADE模式用于处理主表的所有索引表，当单独对索引表进行检测时，无需使用CASCADE模式。
- 对于主表的检测会同步检测主表的内部表，例如toast表、cudesc表等。
- 当提示索引表损坏时，建议使用reindex命令进行重建索引操作。
- 检测表分区的数据文件  

```
{ANALYZE | ANALYSE} VERIFY {FAST|COMPLETE} table_name PARTITION {(partition_name)} [CASCADE];
```

### 📖 说明

支持对表的单独分区进行检测操作，但不支持对索引表index使用CASCADE操作。

## 参数说明

- **VERBOSE**

启用显示进度信息。

### 📖 说明

如果指定了VERBOSE，ANALYZE发出进度信息，表明目前正在处理的表。各种有关表的统计信息也会打印出来。

- **table\_name**

需要分析的特定表的表名（可能会带模式名），如果省略，将对数据库中的所有表（非外部表）进行分析。

对于ANALYZE收集统计信息，目前仅支持行存表、列存表。

取值范围：已有的表名。

- **column\_name, column\_1\_name, column\_2\_name**

需要分析特定列的列名，默认为所有列。

取值范围：已有的列名。

- **partition\_name**

如果table为分区表，在关键字PARTITION后面指定分区名partition\_name表示分析该分区表的统计信息。目前语法上支持分区表做ANALYZE，但功能实现上暂不支持对指定分区统计信息的分析。

取值范围：表的某一个分区名。

- **index\_name**

需要分析的特定索引表的表名（可能会带模式名）。

取值范围：已有的表名。

- **FAST|COMPLETE**

对于行存表，FAST模式下主要对于行存表的CRC和page header进行校验，如果校验失败则会告警；而COMPLETE模式下，则主要对行存表的指针、tuple进行解析校验。对于列存表，FAST模式下主要对于列存表的CRC和magic进行校验，如果校验失败则会告警；而COMPLETE模式下，则主要对列存表的CU进行解析校验。

- **CASCADE**

CASCADE模式下会对当前表的所有索引进行检测处理。

## 示例

--- 创建表。

```
openGauss=# CREATE TABLE customer_info
(
 WR_RETURNED_DATE_SK INTEGER ,
 WR_RETURNED_TIME_SK INTEGER ,
 WR_ITEM_SK INTEGER NOT NULL,
 WR_REFUNDED_CUSTOMER_SK INTEGER
)
;
```

--- 创建分区表。

```
openGauss=# CREATE TABLE customer_par
(
 WR_RETURNED_DATE_SK INTEGER ,
 WR_RETURNED_TIME_SK INTEGER ,
 WR_ITEM_SK INTEGER NOT NULL,
 WR_REFUNDED_CUSTOMER_SK INTEGER
)
PARTITION BY RANGE(WR_RETURNED_DATE_SK)
(
 PARTITION P1 VALUES LESS THAN(2452275),
 PARTITION P2 VALUES LESS THAN(2452640),
 PARTITION P3 VALUES LESS THAN(2453000),
 PARTITION P4 VALUES LESS THAN(MAXVALUE)
)
ENABLE ROW MOVEMENT;
```

--- 使用ANALYZE语句更新统计信息。

```
openGauss=# ANALYZE customer_info;
openGauss=# ANALYZE customer_par;
```

--- 使用ANALYZE VERBOSE语句更新统计信息，并输出表的相关信息。

```
openGauss=# ANALYZE VERBOSE customer_info;
INFO: analyzing "cstore.pg_delta_3394584009"(cn_5002 pid=53078)
INFO: analyzing "public.customer_info"(cn_5002 pid=53078)
INFO: analyzing "public.customer_info" inheritance tree(cn_5002 pid=53078)
ANALYZE
```

### 说明

若环境若有故障，需查看数据库主节点的log。

--- 删除表。

```
openGauss=# DROP TABLE customer_info;
openGauss=# DROP TABLE customer_par;
```

## 11.14.44 BEGIN

### 功能描述

BEGIN可以用于开始一个匿名块，也可以用于开始一个事务。本节描述用BEGIN开始匿名块的语法，以BEGIN开始事务的语法见[START TRANSACTION](#)。

匿名块是能够动态地创建和执行过程代码的结构，而不需要以持久化的方式将代码作为数据库对象储存在数据库中。

## 注意事项

无。

## 语法格式

- **开启匿名块**  

```
[DECLARE [declare_statements]]
BEGIN
execution_statements
END;
/
```
- **开启事务**  

```
BEGIN [WORK | TRANSACTION]
 [
 {
 ISOLATION LEVEL { READ COMMITTED | SERIALIZABLE | REPEATABLE READ }
 | { READ WRITE | READ ONLY }
 } [...]
];
```

## 参数说明

- **declare\_statements**  
声明变量，包括变量名和变量类型，如“sales\_cnt int”。
- **execution\_statements**  
匿名块中要执行的语句。  
取值范围：DML操作(数据操纵操作：select、insert、delete、update)或系统表中已注册的函数名称。

## 示例

无

## 相关链接

[START TRANSACTION](#)

## 11.14.45 CALL

### 功能描述

使用CALL命令可以调用已定义的函数和存储过程。

### 注意事项

函数或存储过程的所有者、被授予了函数或存储过程EXECUTE权限的用户或被授予EXECUTE ANY FUNCTION权限的用户有权调用函数或存储过程，系统管理员默认拥有此权限。

### 语法格式

```
CALL [schema.package.] {func_name| procedure_name} (param_expr);
```

## 参数说明

- **schema**  
函数或存储过程所在的模式名称。
- **package**  
函数或存储过程所在的package名称。
- **func\_name**  
所调用函数或存储过程的名称。  
取值范围：已存在的函数名称。
- **param\_expr**  
参数列表可以用符号 “:=” 或者 “=>” 将参数名和参数值隔开，这种方法的好处是参数可以以任意顺序排列。若参数列表中仅出现参数值，则参数值的排列顺序必须和函数或存储过程定义时的相同。  
取值范围：已存在的函数参数名称或存储过程参数名称。

### 说明

参数可以包含入参（参数名和类型之间指定“IN”关键字）和出参（参数名和类型之间指定“OUT”关键字），使用CALL命令调用函数或存储过程时，对于非重载的函数，参数列表必须包含出参，出参可以传入一个变量或者任一常量，详见[示例](#)。对于重载的package函数，参数列表里可以忽略出参，忽略出参时可能会导致函数找不到。包含出参时，出参只能是常量。

## 示例

```
--创建一个函数func_add_sql，计算两个整数的和，并返回结果。
openGauss=# CREATE FUNCTION func_add_sql(num1 integer, num2 integer) RETURN integer
AS
BEGIN
RETURN num1 + num2;
END;
/

--按参数值传递。
openGauss=# CALL func_add_sql(1, 3);

--使用命名标记法传参。
openGauss=# CALL func_add_sql(num1 => 1,num2 => 3);
openGauss=# CALL func_add_sql(num2 := 2, num1 := 3);

--删除函数。
openGauss=# DROP FUNCTION func_add_sql;

--创建带出参的函数。
openGauss=# CREATE FUNCTION func_increment_sql(num1 IN integer, num2 IN integer, res OUT integer)
RETURN integer
AS
BEGIN
res := num1 + num2;
END;
/

--出参传入常量。
openGauss=# CALL func_increment_sql(1,2,1);

--删除函数。
openGauss=# DROP FUNCTION func_increment_sql;
```

## 11.14.46 CHECKPOINT

### 功能描述

检查点（CHECKPOINT）是一个事务日志中的点，所有数据文件都在该点被更新以反映日志中的信息，所有数据文件都将被刷新到磁盘。

设置事务日志检查点。预写式日志（WAL）缺省时在事务日志中每隔一段时间放置一个检查点。可以使用gs\_guc命令设置相关运行时参数（checkpoint\_segments, checkpoint\_timeout和incremental\_checkpoint\_timeout）来调整这个原子化检查点的间隔。

### 注意事项

- 只有系统管理员和运维管理员可以调用CHECKPOINT。
- CHECKPOINT强制立即进行检查，而不是等到下一次调度时的检查点。

### 语法格式

```
CHECKPOINT;
```

### 参数说明

无。

### 示例

```
--设置检查点。
openGauss=# CHECKPOINT;
```

## 11.14.47 CLEAN CONNECTION

### 功能描述

用来清理数据库连接。允许在节点上清理指定数据库的指定用户的相关连接。

### 注意事项

- GaussDB下不支持指定节点，仅支持TO ALL。
- 该功能仅在fore模式下，可以清理正在使用的正常连接。

### 语法格式

```
CLEAN CONNECTION
TO { COORDINATOR (nodename [, ...]) | NODE (nodename [, ...]) | ALL [CHECK] [FORCE] }
[FOR DATABASE dbname]
[TO USER username];
```

### 参数说明

- **CHECK**  
仅在节点列表为TO ALL时可以指定。如果指定该参数，会在清理连接之前检查数据库是否被其他会话连接访问。此参数主要用于DROP DATABASE之前的连接访问检查，如果发现有其他会话连接，则将报错并停止删除数据库。

- **FORCE**  
仅在节点列表为TO ALL时可以指定，如果指定该参数，所有和指定dbname和username相关的线程都会收到SIGTERM信号，然后被强制关闭。
- **COORDINATOR ( nodename [ , ... ] ) | NODE ( nodename [ , ... ] ) | ALL**  
仅支持TO ALL，必须指定该参数，节点上的指定连接会被全部删除。
- **dbname**  
删除指定数据库上的连接。如果不指定，则删除所有数据库的连接。  
取值范围：已存在数据库名。
- **username**  
删除指定用户上的连接。如果不指定，则删除所有用户的连接。  
取值范围：已存在的用户。

## 示例

```
--创建jack用户。
CREATE USER jack PASSWORD 'Bigdata123@';

--删除用户jack在数据库template1上的所有连接。
CLEAN CONNECTION TO ALL FOR DATABASE template1 TO USER jack;

--删除用户jack的所有连接。
CLEAN CONNECTION TO ALL TO USER jack;

--删除在数据库gaussdb上的所有连接。
CLEAN CONNECTION TO ALL FORCE FOR DATABASE gaussdb;

--删除用户jack。
DROP USER jack;
```

## 11.14.48 CLOSE

### 功能描述

CLOSE释放和一个游标关联的所有资源。

### 注意事项

- 不允许对一个已关闭的游标再做任何操作。
- 一个不再使用的游标应该尽早关闭。
- 当创建游标的事务用COMMIT或ROLLBACK终止之后，每个不可保持的已打开游标都隐含关闭。
- 当创建游标的事务通过ROLLBACK退出之后，每个可以保持的游标都将隐含关闭。
- 当创建游标的事务成功提交，可保持的游标将保持打开，直到执行一个明确的CLOSE或者客户端断开。
- GaussDB没有明确打开游标的OPEN语句，因为一个游标在使用CURSOR命令定义的时候就打开了。可以通过查询系统视图pg\_cursors看到所有可用的游标。

### 语法格式

```
CLOSE { cursor_name | ALL } ;
```

## 参数说明

- **cursor\_name**  
一个待关闭的游标名称。
- **ALL**  
关闭所有已打开的游标。

## 示例

请参考FETCH的[示例](#)。

## 相关链接

[FETCH](#), [MOVE](#)

## 11.14.49 CLUSTER

### 功能描述

根据一个索引对表进行聚簇排序。

CLUSTER指定GaussDB通过索引名指定的索引聚簇由表名指定的表。表名上必须已经定义该索引。

当对一个表聚集后，该表将基于索引信息进行物理存储。聚集是一次性操作：当表被更新之后，更改的内容不会被聚集。也就是说，系统不会试图按照索引顺序对新的存储内容及更新记录进行重新聚集。

在对一个表聚簇之后，GaussDB会记录在哪个索引上建立了聚集。CLUSTER table\_name的聚集形式在之前的同一个索引的表上重新聚集。用户也可以用ALTER TABLE的CLUSTER或SET WITHOUT CLUSTER形式来设置索引来用于后续的聚集操作或清除任何之前的设置。

不含参数的CLUSTER会将当前用户所拥有的数据库中的先前做过聚簇的所有表重新处理，或者系统管理员调用的这些表。

在对一个表进行聚簇的时候，会在其上请求一个ACCESS EXCLUSIVE锁。这样就避免了在CLUSTER完成之前对此表执行其它的操作(包括读写)。

### 注意事项

- 只有行存B-tree索引支持CLUSTER操作。
- 如果用户只是随机访问表中的行，那么表中数据的实际存储顺序是无关紧要的。但是，如果对某些数据的访问多于其它数据，而且有一个索引将这些数据分组，那么将使用CLUSTER中会有所帮助。如果从一个表中请求一定索引范围的值，或者是一个索引值对应多行，CLUSTER也会有助于应用，因为如果索引标识出第一匹配行所在的存储页，所有其它行也可能已经在同一个存储页里了，这样便节省了磁盘访问的时间，加速了查询。
- 在聚簇过程中，系统先创建一个按照索引顺序建立的表的临时拷贝。同时也建立表上的每个索引的临时拷贝。因此，需要磁盘上有足够的剩余空间，至少是表大小和索引大小的和。
- 因为CLUSTER记忆聚集信息，可以在第一次的时候手工对表进行聚簇，然后设置一个类似VACUUM的时间，这样就可以周期地自动对表进行聚簇操作。



- 因为优化器记录着有关表的排序的统计，所以建议在新近聚簇的表上运行 ANALYZE。否则，优化器可能会选择很差劲的查询规划。
- CLUSTER不允许在事务中执行。
- 如果没有打开xc\_maintenance\_mode参数，那么CLUSTER操作将跳过所有系统表。

## 语法格式

- 对一个表进行聚簇排序。  
CLUSTER [ VERBOSE ] table\_name [ USING index\_name ];
- 对一个分区进行聚簇排序。  
CLUSTER [ VERBOSE ] table\_name PARTITION ( partition\_name ) [ USING index\_name ];
- 对已做过聚簇的表重新进行聚簇。  
CLUSTER [ VERBOSE ];

## 参数说明

- **VERBOSE**  
启用显示进度信息。
- **table\_name**  
表名称。  
取值范围：已存在的表名称。
- **index\_name**  
索引名称。  
取值范围：已存在的索引名称。
- **partition\_name**  
分区名称。  
取值范围：已存在的分区名称。

## 示例

```
-- 创建一个分区表。
openGauss=# CREATE TABLE tpcds.inventory_p1
(
 INV_DATE_SK INTEGER NOT NULL,
 INV_ITEM_SK INTEGER NOT NULL,
 INV_WAREHOUSE_SK INTEGER NOT NULL,
 INV_QUANTITY_ON_HAND INTEGER
)
PARTITION BY RANGE(INV_DATE_SK)
(
 PARTITION P1 VALUES LESS THAN(2451179),
 PARTITION P2 VALUES LESS THAN(2451544),
 PARTITION P3 VALUES LESS THAN(2451910),
 PARTITION P4 VALUES LESS THAN(2452275),
 PARTITION P5 VALUES LESS THAN(2452640),
 PARTITION P6 VALUES LESS THAN(2453005),
 PARTITION P7 VALUES LESS THAN(MAXVALUE)
);

-- 创建索引|ds_inventory_p1_index1。
openGauss=# CREATE INDEX ds_inventory_p1_index1 ON tpcds.inventory_p1 (INV_ITEM_SK) LOCAL;

-- 对表tpcds.inventory_p1进行聚集。
openGauss=# CLUSTER tpcds.inventory_p1 USING ds_inventory_p1_index1;
```

```
-- 对分区p3进行聚集。
openGauss=# CLUSTER tpcds.inventory_p1 PARTITION (p3) USING ds_inventory_p1_index1;

-- 对数据库中可以进行聚集的表进行聚集。
openGauss=# CLUSTER;

--删除索引。
openGauss=# DROP INDEX tpcds.ds_inventory_p1_index1;

--删除分区表。
openGauss=# DROP TABLE tpcds.inventory_p1;
```

## 优化建议

- cluster
  - 建议在新近聚簇的表上运行ANALYZE。否则，优化器可能会选择很差劲的查询规划。
  - 不允许在事务中执行CLUSTER。

## 11.14.50 COMMENT

### 功能描述

定义或修改一个对象的注释。

### 注意事项

- 每个对象只存储一条注释，因此要修改一个注释，对同一个对象发出一条新的COMMENT命令即可。要删除注释，在文本字符串的位置写上NULL即可。当删除对象时，注释自动被删除掉。
- 目前注释浏览没有安全机制：任何连接到某数据库上的用户都可以看到所有该数据库对象的注释。共享对象（比如数据库、角色、表空间）的注释是全局存储的，连接到任何数据库的任何用户都可以看到它们。因此，不要在注释里存放与安全有关的敏感信息。
- 对大多数对象，只有对象的所有者或者被授予了对象COMMENT权限的用户可以设置注释，系统管理员默认拥有该权限。
- 角色没有所有者，所以COMMENT ON ROLE命令仅可以由系统管理员对系统管理员角色执行，有CREATEROLE权限的角色也可以为非系统管理员角色设置注释。系统管理员可以对所有对象进行注释。

### 语法格式

```
COMMENT ON
{
 AGGREGATE agg_name (agg_type [, ...]) |
 CAST (source_type AS target_type) |
 COLLATION object_name |
 COLUMN { table_name.column_name | view_name.column_name } |
 CONSTRAINT constraint_name ON table_name |
 CONVERSION object_name |
 DATABASE object_name |
 DOMAIN object_name |
 EXTENSION object_name |
 FOREIGN DATA WRAPPER object_name |
 FOREIGN TABLE object_name |
 FUNCTION function_name ([[argname] [argmode] argtype] [, ...]) |
 INDEX object_name |
 LARGE OBJECT large_object_oid |
```

```
OPERATOR operator_name (left_type, right_type) |
OPERATOR CLASS object_name USING index_method |
OPERATOR FAMILY object_name USING index_method |
[PROCEDURAL] LANGUAGE object_name |
ROLE object_name |
SCHEMA object_name |
SERVER object_name |
TABLE object_name |
TABLESPACE object_name |
TEXT SEARCH CONFIGURATION object_name |
TEXT SEARCH DICTIONARY object_name |
TEXT SEARCH PARSER object_name |
TEXT SEARCH TEMPLATE object_name |
TYPE object_name |
VIEW object_name |
TRIGGER trigger_name ON table_name
}
IS 'text';
```

## 参数说明

- **agg\_name**  
聚集函数的名称。
- **agg\_type**  
聚集函数参数的类型。
- **source\_type**  
类型转换的源数据类型。
- **target\_type**  
类型转换的目标数据类型。
- **object\_name**  
对象名。
- **table\_name.column\_name**  
**view\_name.column\_name**  
定义/修改注释的列名称。前缀可加表名称或者视图名称。
- **constraint\_name**  
定义/修改注释的表约束的名称。
- **table\_name**  
表的名称。
- **function\_name**  
定义/修改注释的函数名称。
- **argname,argmode,argtype**  
函数参数的名称、模式、类型。
- **large\_object\_oid**  
定义/修改注释的大对象的OID值。
- **operator\_name**  
操作符名称。
- **left\_type,right\_type**  
操作参数的数据类型（可以用模式修饰）。当前置或者后置操作符不存在时，可以增加NONE选项。

- **trigger\_name**  
触发器名称。
- **text**  
注释。

## 示例

```
openGauss=# CREATE TABLE tpccs.customer_demographics_t2
(
 CD_DEMO_SK INTEGER NOT NULL,
 CD_GENDER CHAR(1) ,
 CD_MARITAL_STATUS CHAR(1) ,
 CD_EDUCATION_STATUS CHAR(20) ,
 CD_PURCHASE_ESTIMATE INTEGER ,
 CD_CREDIT_RATING CHAR(10) ,
 CD_DEP_COUNT INTEGER ,
 CD_DEP_EMPLOYED_COUNT INTEGER ,
 CD_DEP_COLLEGE_COUNT INTEGER
)
WITH (ORIENTATION = COLUMN,COMPRESSION=MIDDLE)
;

-- 为tpccs.customer_demographics_t2.cd_demo_sk列加注释。
openGauss=# COMMENT ON COLUMN tpccs.customer_demographics_t2.cd_demo_sk IS 'Primary key of
customer demographics table.';

-- 创建一个由c_customer_sk小于150的内容组成的视图。
openGauss=# CREATE VIEW tpccs.customer_details_view_v2 AS
 SELECT *
 FROM tpccs.customer
 WHERE c_customer_sk < 150;

-- 为tpccs.customer_details_view_v2视图加注释。
openGauss=# COMMENT ON VIEW tpccs.customer_details_view_v2 IS 'View of customer detail';

-- 删除view。
openGauss=# DROP VIEW tpccs.customer_details_view_v2;

-- 删除tpccs.customer_demographics_t2。
openGauss=# DROP TABLE tpccs.customer_demographics_t2;
```

## 11.14.51 COMMIT | END

### 功能描述

通过COMMIT或者END可完成提交事务的功能，即提交事务的所有操作。

### 注意事项

执行COMMIT这个命令的时候，命令执行者必须是该事务的创建者或系统管理员，且创建和提交操作可以在同一个会话中。

### 语法格式

```
{ COMMIT | END } [WORK | TRANSACTION] ;
```

### 参数说明

- **COMMIT | END**  
提交当前事务，让所有当前事务的更改为其他事务可见。

- **WORK | TRANSACTION**

可选关键字，除了增加可读性没有其他任何作用。

## 示例

```
--创建表。
openGauss=# CREATE TABLE tpcds.customer_demographics_t2
(
 CD_DEMO_SK INTEGER NOT NULL,
 CD_GENDER CHAR(1) ,
 CD_MARITAL_STATUS CHAR(1) ,
 CD_EDUCATION_STATUS CHAR(20) ,
 CD_PURCHASE_ESTIMATE INTEGER ,
 CD_CREDIT_RATING CHAR(10) ,
 CD_DEP_COUNT INTEGER ,
 CD_DEP_EMPLOYED_COUNT INTEGER ,
 CD_DEP_COLLEGE_COUNT INTEGER
)
WITH (ORIENTATION = COLUMN,COMPRESSION=MIDDLE)
;

--开启事务。
openGauss=# START TRANSACTION;

--插入数据。
openGauss=# INSERT INTO tpcds.customer_demographics_t2 VALUES(1,'M', 'U', 'DOCTOR DEGREE', 1200,
'GOOD', 1, 0, 0);
openGauss=# INSERT INTO tpcds.customer_demographics_t2 VALUES(2,'F', 'U', 'MASTER DEGREE', 300,
'BAD', 1, 0, 0);

--提交事务，让所有更改永久化。
openGauss=# COMMIT;

--查询数据。
openGauss=# SELECT * FROM tpcds.customer_demographics_t2;

--删除表tpcds.customer_demographics_t2。
openGauss=# DROP TABLE tpcds.customer_demographics_t2;
```

## 相关链接

### [ROLLBACK](#)

## 11.14.52 COMMIT PREPARED

### 功能描述

提交一个早先为两阶段提交准备好的事务。

### 注意事项

- 该功能仅在维护模式（GUC参数xc\_maintenance\_mode为on时）下可用。该模式谨慎打开，一般供维护人员排查问题使用，一般用户不应使用该模式。
- 命令执行者必须是该事务的创建者或系统管理员，且创建和提交操作可以在同一个会话中。
- 事务功能由数据库自动维护，不应显式使用事务功能。

### 语法规式

```
COMMIT PREPARED transaction_id ;
COMMIT PREPARED transaction_id WITH CSN;
```

## 参数说明

- **transaction\_id**  
待提交事务的标识符。它不能和任何当前预备事务已经使用了的标识符同名。
- **CSN ( commit sequence number )**  
待提交事务的序列号。它是一个64位递增无符号数。

## 示例

```
--提交标识符为的trans_test的事务。
openGauss=# COMMIT PREPARED 'trans_test';
```

## 相关链接

[PREPARE TRANSACTION](#), [ROLLBACK PREPARED](#)。

## 11.14.53 COPY

### 功能描述

通过COPY命令实现在表和文件之间拷贝数据。

COPY FROM从一个文件拷贝数据到一个表，COPY TO把一个表的数据拷贝到一个文件。

### 注意事项

- 当参数enable\_copy\_server\_files关闭时，只允许初始用户执行COPY FROM FILENAME或COPY TO FILENAME命令，当参数enable\_copy\_server\_files打开，允许具有SYSADMIN权限的用户或继承了内置角色gs\_role\_copy\_files权限的用户执行，但默认禁止对数据库配置文件，密钥文件，证书文件和审计日志执行COPY FROM FILENAME或COPY TO FILENAME，以防止用户越权查看或修改敏感文件。同时enable\_copy\_server\_files打开时，管理员可以通过guc参数safe\_data\_path设置普通用户可以导入导出的路径必须为设置路径的子路径，未设置此guc参数时候（默认情况），不对普通用户使用的路径进行拦截。
- COPY只能用于表，不能用于视图。
- COPY TO需要读取的表的select权限，copy from需要插入的表的insert权限。
- 如果声明了一个字段列表，COPY将只在文件和表之间拷贝已声明字段的数据。如果表中有任何不在字段列表里的字段，COPY FROM将为那些字段插入缺省值。
- 如果声明了数据源文件，服务器必须可以访问该文件；如果指定了STDIN，数据将在客户前端和服务器之间流动，输入时，表的列与列之间使用TAB键分隔，在新的一行中以反斜杠和句点（\。）表示输入结束。
- 如果数据文件的任意行包含比预期多或者少的字段，COPY FROM将抛出一个错误。
- 数据的结束可以用一个只包含反斜杠和句点（\。）的行表示。如果从文件中读取数据，数据结束的标记是不必要的；如果在客户端应用之间拷贝数据，必须要有结束标记。
- COPY FROM中\n为空字符串，如果要输入实际数据值\n，使用\\N。
- COPY FROM不支持在导入过程中对数据做预处理（比如说表达式运算，填充指定默认值等）。如果需要在导入过程中对数据做预处理，用户需先把数据导入到临时表。

时表中，然后执行SQL语句通过运算插入到表中，但此方法会导致I/O膨胀，降低导入性能。

- COPY FROM在遇到数据格式错误时会回滚事务，但没有足够的错误信息，不方便用户从大量的原始数据中定位错误数据。
- COPY FROM/TO适合低并发，本地小数据量导入导出。
- 目标表存在trigger，支持COPY操作。
- COPY命令中，生成列不能出现在指定列的列表中。使用COPY... TO导出数据时，如果没有指定列的列表，则该表的所有列除了生成列都会被导出。COPY... FROM导入数据时，生成列会自动更新，并像普通列一样保存。

## 语法规式

- 从一个文件拷贝数据到一个表。

```
COPY table_name [(column_name [, ...])]
FROM { 'filename' | STDIN }
[[USING] DELIMITERS 'delimiters']
[WITHOUT ESCAPING]
[LOG ERRORS]
[REJECT LIMIT 'limit']
[WITH (option [, ...])]
| copy_option
| TRANSFORM ({ column_name [data_type] [AS transform_expr] } [, ...])
| FIXED FORMATTER ({ column_name(offset, length) } [, ...]) [(option [, ...]) | copy_option
[...]]];
```

### 📖 说明

语法中的FIXED FORMATTER ( { column\_name( offset, length ) } [, ...] )以及 [ copy\_option [ ...] ] 的无冲突项可以任意排列组合。

- 把一个表的数据拷贝到一个文件。

```
COPY table_name [(column_name [, ...])]
TO { 'filename' | STDOUT }
[[USING] DELIMITERS 'delimiters']
[WITHOUT ESCAPING]
[WITH (option [, ...])]
| copy_option
| FIXED FORMATTER ({ column_name(offset, length) } [, ...]) [(option [, ...]) | copy_option
[...]]];
```

```
COPY query
TO { 'filename' | STDOUT }
[WITHOUT ESCAPING]
[WITH (option [, ...])]
| copy_option
| FIXED FORMATTER ({ column_name(offset, length) } [, ...]) [(option [, ...]) | copy_option
[...]]];
```

### 📖 说明

1. COPY TO语法形式约束如下：

(query)与[USING] DELIMITER不兼容，即若COPY TO的数据来自于一个query的查询结果，那么COPY TO语法不能再指定[USING] DELIMITERS语法子句。

2. 对于FIXED FORMATTER语法后面跟随的copy\_option是以空格进行分隔的。
3. copy\_option是指COPY原生的参数形式，而option是兼容外表导入的参数形式。
4. 语法中的FIXED FORMATTER ( { column\_name( offset, length ) } [, ...] )以及 [ copy\_option [ ...] ] 的无冲突项可以任意排列组合。

其中可选参数option子句语法为：

```
FORMAT 'format_name'
| OIDS [boolean]
| DELIMITER 'delimiter_character'
```

```
| NULL 'null_string'
| HEADER [boolean]
| FILEHEADER 'header_file_string'
| FREEZE [boolean]
| QUOTE 'quote_character'
| ESCAPE 'escape_character'
| EOL 'newline_character'
| NOESCAPING [boolean]
| FORCE_QUOTE { (column_name [, ...]) | * }
| FORCE_NOT_NULL (column_name [, ...])
| ENCODING 'encoding_name'
| IGNORE_EXTRA_DATA [boolean]
| FILL_MISSING_FIELDS [boolean]
| COMPATIBLE_ILLEGAL_CHARS [boolean]
| DATE_FORMAT 'date_format_string'
| TIME_FORMAT 'time_format_string'
| TIMESTAMP_FORMAT 'timestamp_format_string'
| SMALLDATETIME_FORMAT 'smalldatetime_format_string'
```

其中可选参数copy\_option子句语法为:

```
oids
| NULL 'null_string'
| HEADER
| FILEHEADER 'header_file_string'
| FREEZE
| FORCE_NOT_NULL column_name [, ...]
| FORCE_QUOTE { column_name [, ...] | * }
| BINARY
| CSV
| QUOTE [AS] 'quote_character'
| ESCAPE [AS] 'escape_character'
| EOL 'newline_character'
| ENCODING 'encoding_name'
| IGNORE_EXTRA_DATA
| FILL_MISSING_FIELDS [{ 'one' | 'multi' }]
| COMPATIBLE_ILLEGAL_CHARS
| DATE_FORMAT 'date_format_string'
| TIME_FORMAT 'time_format_string'
| TIMESTAMP_FORMAT 'timestamp_format_string'
| SMALLDATETIME_FORMAT 'smalldatetime_format_string'
| SKIP int_number
| WHEN { (start - end) | column_name } { = | != } 'string'
| SEQUENCE ({ column_name (integer [, incr]) [, ...] })
| FILLER ({ column_name [, ...] })
| CONSTANT ({ column_name 'constant_string' [, ...] })
```

## 参数说明

- **query**  
其结果将被拷贝。  
取值范围：一个必须用圆括弧包围的SELECT或VALUES命令。
- **table\_name**  
表的名称（可以有模式修饰）。  
取值范围：已存在的表名。
- **column\_name**  
可选的待拷贝字段列表。  
取值范围：如果没有声明字段列表，将使用所有字段。
- **STDIN**  
声明输入是来自标准输入。
- **STDOUT**  
声明输出打印到标准输出。



- **FIXED**

打开字段固定长度模式。在字段固定长度模式下，不能声明DELIMITER，NULL，CSV选项。指定FIXED类型后，不能再通过option或copy\_option指定BINARY、CSV、TEXT等类型。

 **说明**

定长格式定义如下：

1. 每条记录的每个字段长度相同。
2. 长度不足的字段以空格填充，数字类型字段左对齐，字符字段右对齐。
3. 字段和字段之间没有分隔符。

- **[USING] DELIMITERS 'delimiters'**

在文件中分隔各个字段的字符串，分隔符最大长度不超过10个字节。

取值范围：不允许包含\ .abcdefghijklmnopqrstuvwxyz0123456789中的任何一个字符。

缺省值：在文本模式下，缺省是水平制表符，在CSV模式下是一个逗号。

- **WITHOUT ESCAPING**

在TEXT格式中，不对\和后面的字符进行转义。

取值范围：仅支持TEXT格式。

- **LOG ERRORS**

若指定，则开启对于COPY FROM语句中数据类型错误的容错机制。

取值范围：仅支持导入（即COPY FROM）时指定。

 **说明**

此容错选项的使用限制如下：

- 此容错机制仅捕捉COPY FROM过程中数据库主节点上数据解析过程中相关的数据类型错误（DATA\_EXCEPTION）。
- COPY已有的容错选项（如IGNORE\_EXTRA\_DATA）开启时，对应类型的错误会按照已有的方式处理而不会报出异常，因此错误表也不会有相应数据。

- **LOG ERRORS DATA**

LOG ERRORS DATA和LOG ERRORS的区别：

- a. LOG ERRORS DATA会填充容错表的rawrecord字段。
- b. 只有super权限的用户才能使用LOG ERRORS DATA参数选项。

---

 **注意**

使用“LOG ERRORS DATA”时，若错误内容过于复杂可能存在写入容错表失败的风险，导致任务失败。

对于以某种编码无法读起来的错误，对应ERRCODE\_CHARACTER\_NOT\_IN\_REPERTOIRE和ERRCODE\_UNTRANSLATABLE\_CHARACTER两种错误码，不记录rawrecord字段。

- **REJECT LIMIT 'limit'**

与LOG ERROR选项共同使用，对COPY FROM的容错机制设置数值上限，一旦此COPY FROM语句错误数据超过选项指定条数，则会按照原有机制报错。

取值范围：正整数（1-INTMAX），'unlimited'（无最大值限制）

缺省值：若未指定LOG ERRORS，则会报错；若指定LOG ERRORS，则默认为0。

#### 📖 说明

如上述LOG ERRORS中描述的容错机制，REJECT LIMIT的计数也是按照执行COPY FROM的数据库主节点上遇到的解析错误数量计算，而不是数据库节点的错误数量。

#### ● FORMATTER

在固定长度模式中，定义每一个字段在数据文件中的位置。按照column(offset,length)格式定义每一列在数据文件中的位置。

取值范围：

- offset取值不能小于0，以字节为单位。
- length取值不能小于0，以字节为单位。

所有列的总长度和不能大于1GB。

文件中没有出现的列默认以空值代替。

#### ● OPTION { option\_name ' value ' }

用于指定兼容外表的各类参数。

##### - FORMAT

数据源文件的格式。

取值范围：CSV、TEXT、FIXED、BINARY。

- CSV格式的文件，可以有效处理数据列中的换行符，但对一些特殊字符处理有欠缺。
- TEXT格式的文件，可以有效处理一些特殊字符，但无法正确处理数据列中的换行符。
- FIXED格式的文件，适用于每条数据的数据列都比较固定的数据，长度不足的列会添加空格补齐，过长的列则会截断。
- BINARY形式的选项会使得所有的数据被存储/读作二进制格式而不是文本。这比TEXT和CSV格式的要快一些，但是一个BINARY格式文件可移植性比较差。

缺省值：TEXT

##### - DELIMITER

指定数据文件行数据的字段分隔符。

#### 📖 说明

- 分隔符不能是\r和\n。
- 分隔符不能和null参数相同，CSV格式数据分隔符不能和quote参数相同。
- TEXT格式数据分隔符不能包含：小写字母、数字和特殊字符\。
- 数据文件中单行数据长度需<1GB，如果分隔符较长且数据列较多的情况下，会影响导出有效数据的长度。
- 分隔符推荐使用多字符和不可见字符。多字符例如'\$^&'；不可见字符例如0x07，0x08，0x1b等。

取值范围：支持多字符分隔符，但分隔符不能超过10个字节。

缺省值：

- TEXT格式的默认分隔符是水平制表符（tab）。
- CSV格式的默认分隔符为“，”。
- FIXED格式没有分隔符。
- NULL  
用来指定数据文件中空值的表示。  
取值范围：
  - null值不能是\r和\n，最大为100个字符。
  - null值不能和分隔符、quote参数相同。缺省值：
  - CSV格式下默认值是一个没有引号的空字符串。
  - 在TEXT格式下默认值是\n。
- HEADER  
指定导出数据文件是否包含标题行，标题行一般用来描述表中每个字段的信息。header只能用于CSV，FIXED格式的文件中。  
在导入数据时，如果header选项为on，则数据文本第一行会被识别为标题行，会忽略此行。如果header为off，而数据文件中第一行会被识别为数据。  
在导出数据时，如果header选项为on，则需要指定fileheader。如果header为off，则导出数据文件不包含标题行。  
取值范围：true/on，false/off。  
缺省值：false
- QUOTE  
CSV格式文件下的引号字符。  
缺省值：双引号
  - 📖 说明
    - quote参数不能和分隔符、null参数相同。
    - quote参数只能是单字节的字符。
    - 推荐不可见字符作为quote，例如0x07，0x08，0x1b等。
- ESCAPE  
CSV格式下，用来指定逃逸字符，逃逸字符只能指定为单字节字符。  
缺省值：双引号。当与quote值相同时，会被替换为'\0'。
- EOL 'newline\_character'  
指定导入导出数据文件换行符样式。  
取值范围：支持多字符换行符，但换行符不能超过10个字节。常见的换行符，如\r、\n、\r\n（设成0x0D、0x0A、0x0D0A效果是相同的），其他字符或字符串，如\$、#。

### 说明

- EOL参数只能用于TEXT格式的导入导出，不支持CSV格式和FIXED格式导入。为了兼容原有EOL参数，仍然支持导出CSV格式和FIXED格式时指定EOL参数为0x0D或0x0D0A。
  - EOL参数不能和分隔符、null参数相同。
  - EOL参数不能包含：.abcdefghijklmnopqrstuvwxy0123456789。
- FORCE\_QUOTE { ( column\_name [, ...] ) | \* }
- 在CSV COPY TO模式下，强制在每个声明的字段周围对所有非NULL值都使用引号包围。NULL输出不会被引号包围。
- 取值范围：已存在的字段。
- FORCE\_NOT\_NULL ( column\_name [, ...] )
- 在CSV COPY FROM模式下，指定的字段输入不能为空。
- 取值范围：已存在的字段。
- ENCODING
- 指定数据文件的编码格式名称，缺省为当前数据库编码格式。
- IGNORE\_EXTRA\_DATA
- 若数据源文件比外表定义列数多，是否会忽略对多出的列。该参数只在数据导入过程中使用。
- 取值范围：true/on、false/off。
- 参数为true/on，若数据源文件比外表定义列数多，则忽略行尾多出来的列。
  - 参数为false/off，若数据源文件比外表定义列数多，会显示如下错误信息。  
extra data after last expected column
- 缺省值：false。

### 须知

如果行尾换行符丢失，使两行变成一行时，设置此参数为true将导致后一行数据被忽略掉。

- COMPATIBLE\_ILLEGAL\_CHARS
- 导入非法字符容错参数。此语法仅对COPY FROM导入有效。
- 取值范围：true/on，false/off。
- 参数为true/on，则导入时遇到非法字符进行容错处理，非法字符转换后入库，不报错，不中断导入。
  - 参数为false/off，导入时遇到非法字符进行报错，中断导入。
- 缺省值：false/off

## 说明

导入非法字符容错规则如下：

- (1) 对于'\0'，容错后转换为空格；
- (2) 对于其他非法字符，容错后转换为问号；
- (3) 若compatible\_illegal\_chars为true/on标识导入时对于非法字符进行容错处理，则若NULL、DELIMITER、QUOTE、ESCAPE设置为空格或问号则会通过如"illegal chars conversion may confuse COPY escape 0x20"等报错信息提示用户修改可能引起混淆的参数以避免导入错误。

### - FILL\_MISSING\_FIELDS

当数据加载时，若数据源文件中一行的最后一个字段缺失的处理方式。

取值范围：true/on，false/off。

缺省值：false/off

### - DATE\_FORMAT

导入对于DATE类型指定格式。此参数不支持BINARY格式，会报“cannot specify bulkload compatibility options in BINARY mode”错误信息。此参数仅对COPY FROM导入有效。

取值范围：合法DATE格式。可参考[时间和日期处理函数和操作符](#)。

## 说明

对于DATE类型内建为TIMESTAMP类型的数据库，在导入的时候，若需指定格式，可以参考下面的timestamp\_format参数。

### - TIME\_FORMAT

导入对于TIME类型指定格式。此参数不支持BINARY格式，会报“cannot specify bulkload compatibility options in BINARY mode”错误信息。此参数仅对COPY FROM导入有效。

取值范围：合法TIME格式，不支持时区。可参考[时间和日期处理函数和操作符](#)。

### - TIMESTAMP\_FORMAT

导入对于TIMESTAMP类型指定格式。此参数不支持BINARY格式，会报“cannot specify bulkload compatibility options in BINARY mode”错误信息。此参数仅对COPY FROM导入有效。

取值范围：合法TIMESTAMP格式，不支持时区。可参考[时间和日期处理函数和操作符](#)。

### - SMALLDATETIME\_FORMAT

导入对于SMALLDATETIME类型指定格式。此参数不支持BINARY格式，会报“cannot specify bulkload compatibility options in BINARY mode”错误信息。此参数仅对COPY FROM导入有效。

取值范围：合法SMALLDATETIME格式。可参考[时间和日期处理函数和操作符](#)。

### • COPY\_OPTION { option\_name ' value ' }

用于指定COPY原生的各类参数。

#### - NULL null\_string

用来指定数据文件中空值的表示。

**须知**

在使用COPY FROM的时候，任何匹配这个字符串的字符串将被存储为NULL值，所以应该确保指定的字符串和COPY TO相同。

取值范围：

- null值不能是\r和\n，最大为100个字符。
- null值不能和分隔符、quote参数相同。

缺省值：

- 在TEXT格式下默认值是\n。
- CSV格式下默认值是一个没有引号的空字符串。

**- HEADER**

指定导出数据文件是否包含标题行，标题行一般用来描述表中每个字段的信息。header只能用于CSV，FIXED格式的文件中。

在导入数据时，如果header选项为on，则数据文本第一行会被识别为标题行，会忽略此行。如果header为off，而数据文件中第一行会被识别为数据。

在导出数据时，如果header选项为on，则需要指定fileheader。如果header为off，则导出数据文件不包含标题行。

**- FILEHEADER**

导出数据时用于定义标题行的文件，一般用来描述每一列的数据信息。

**须知**

- 仅在header为on或true的情况下有效。
- fileheader指定的是绝对路径。
- 该文件只能包含一行标题信息，并以换行符结尾，多余的行将被丢弃（标题信息不能包含换行符）。
- 该文件包括换行符在内长度不超过1M。

**- FREEZE**

将COPY加载的数据行设置为已经被frozen，就像这些数据行执行过VACUUM FREEZE。

这是一个初始数据加载的性能选项。仅当以下三个条件同时满足时，数据行会被frozen：

- 在同一事务中create或truncate这张表之后执行COPY。
- 当前事务中没有打开的游标。
- 当前事务中没有原有的快照。

**说明**

COPY完成后，所有其他会话将会立刻看到这些数据。但是这违反了MVCC可见性的一般原则，用户应当了解这样会导致潜在的风险。

- FORCE NOT NULL column\_name [, ...]  
在CSV COPY FROM模式下，指定的字段不为空。若输入为空，则视为长度为0的字符串。  
取值范围：已存在的字段。
- FORCE QUOTE { column\_name [, ...] | \* }  
在CSV COPY TO模式下，强制在每个声明的字段周围对所有非NULL值都使用引号包围。NULL输出不会被引号包围。  
取值范围：已存在的字段。
- BINARY  
使用二进制格式存储和读取，而不是以文本的方式。在二进制模式下，不能声明DELIMITER，NULL，CSV选项。指定BINARY类型后，不能再通过option或copy\_option指定CSV、FIXED、TEXT等类型。
- CSV  
打开逗号分隔变量（CSV）模式。指定CSV类型后，不能再通过option或copy\_option指定BINARY、FIXED、TEXT等类型。
- QUOTE [AS] 'quote\_character'  
CSV格式文件下的引号字符。  
缺省值：双引号。

#### 说明

- quote参数不能和分隔符、null参数相同。
- quote参数只能是单字节的字符。
- 推荐不可见字符作为quote，例如0x07，0x08，0x1b等。
- ESCAPE [AS] 'escape\_character'  
CSV格式下，用来指定逃逸字符，逃逸字符只能指定为单字节字符。  
默认值为双引号。当与quote值相同时，会被替换为'\0'。
- EOL 'newline\_character'  
指定导入导出数据文件换行符样式。  
取值范围：支持多字符换行符，但换行符不能超过10个字节。常见的换行符，如\r、\n、\r\n（设成0x0D、0x0A、0x0D0A效果是相同的），其他字符或字符串，如\$、#。

#### 说明

- EOL参数只能用于TEXT格式的导入导出，不支持CSV格式和FIXED格式。为了兼容原有EOL参数，仍然支持导出CSV格式和FIXED格式时指定EOL参数为0x0D或0x0D0A。
- EOL参数不能和分隔符、null参数相同。
- EOL参数不能包含：.abcdefghijklmnopqrstuvwxy0123456789。
- ENCODING 'encoding\_name'  
指定文件编码格式名称。  
取值范围：有效的编码格式。  
缺省值：当前编码格式。
- IGNORE\_EXTRA\_DATA  
指定当数据源文件比外表定义列数多时，忽略行尾多出来的列。该参数只在数据导入过程中使用。

若不使用该参数，在数据源文件比外表定义列数多，会显示如下错误信息。  
extra data after last expected column

#### - COMPATIBLE\_ILLEGAL\_CHARS

指定导入时对非法字符进行容错处理，非法字符转换后入库。不报错，不中断导入。此参数不支持BINARY格式，会报“cannot specify bulkload compatibility options in BINARY mode”错误信息。此参数仅对COPY FROM导入有效。

若不使用该参数，导入时遇到非法字符进行报错，中断导入。

#### 📖 说明

导入非法字符容错规则如下：

(1) 对于'\0'，容错后转换为空格；

(2) 对于其他非法字符，容错后转换为问号；

(3) 若compatible\_illegal\_chars为true/on标识，导入时对于非法字符进行容错处理，则若NULL、DELIMITER、QUOTE、ESCAPE设置为空格或问号则会通过如“illegal chars conversion may confuse COPY escape 0x20”等报错信息提示用户修改可能引起混淆的参数以避免导入错误。

#### - FILL\_MISSING\_FIELDS [ { 'one' | 'multi' } ]

当数据加载时，若数据源文件中一行的最后部分字段缺失的处理方式。不指定one/multi或者指定one则最后一个字段缺失按默认方式处理，指定multi则最后多个字段缺失都按默认方式处理。

取值范围：true/on，false/off。

缺省值：false/off。

#### 须知

目前COPY指定此Option实际不会生效，即不会有相应的容错处理效果（不生效）。需要额外注意的是，打开此选项会导致解析器在数据库主节点数据解析阶段（即COPY错误表容错的涵盖范围）忽略此数据问题，而到数据库节点重新报错，从而使得COPY错误表（打开LOG ERRORS REJECT LIMIT）在此选项打开的情况下无法成功捕获这类少列的数据异常。因此请不要指定此选项。

#### - DATE\_FORMAT 'date\_format\_string'

导入对于DATE类型指定格式。此参数不支持BINARY格式，会报“cannot specify bulkload compatibility options in BINARY mode”错误信息。此参数仅对COPY FROM导入有效。

取值范围：合法DATE格式。可参考[时间和日期处理函数和操作符](#)

#### 📖 说明

对于DATE类型内建为TIMESTAMP类型的数据库，在导入的时候，若需指定格式，可以参考下面的timestamp\_format参数。

#### - TIME\_FORMAT 'time\_format\_string'

导入对于TIME类型指定格式。此参数不支持BINARY格式，会报“cannot specify bulkload compatibility options in BINARY mode”错误信息。此参数仅对COPY FROM导入有效。

取值范围：合法TIME格式，不支持时区。可参考[时间和日期处理函数和操作符](#)。



- `TIMESTAMP_FORMAT 'timestamp_format_string'`  
导入对于TIMESTAMP类型指定格式。此参数不支持BINARY格式，会报“cannot specify bulkload compatibility options in BINARY mode”错误信息。此参数仅对COPY FROM导入有效。  
取值范围：合法TIMESTAMP格式，不支持时区。可参考[时间和日期处理函数和操作符](#)。
- `SMALLDATETIME_FORMAT 'smalldatetime_format_string'`  
导入对于SMALLDATETIME类型指定格式。此参数不支持BINARY格式，会报“cannot specify bulkload compatibility options in BINARY mode”错误信息。此参数仅对COPY FROM导入有效。  
取值范围：合法SMALLDATETIME格式。可参考[时间和日期处理函数和操作符](#)。
- `TRANSFORM ( { column_name [ data_type ] [ AS transform_expr ] } [ , ... ] )`  
指定表中各个列的转换表达式；其中data\_type指定该列在表达式参数中的数据类型；transform\_expr为目标表达式，返回与表中目标列数据类型一致的结果值，表达式可参考[表达式](#)。
- `SKIP int_number`  
指定数据导入时，跳过数据文件的前 int\_number行。
- `WHEN { ( start - end ) | column_name } { = | != } 'string'`  
数据导入时，检查导入的每一行数据，只有符合WHEN条件的数据行才导入表中。
- `SEQUENCE ( { column_name ( integer [ , incr ] ) [ , ... ] } )`  
数据导入时，SEQUENCE修饰的列，不从数据文件读取数据，通过指定的integer，按照incr递增数值；不指定incr则默认从1开始递增。
- `FILLER ( { column_name [ , ... ] } )`  
数据导入时，FILLER修饰的列，从数据文件读取数据后丢弃。

#### 说明

使用FILLER需要指定待拷贝字段列表，数据处理时根据filler列在字段列表中的位置进行处理。

- `CONSTANT ( { column_name 'constant_string' [ , ... ] } )`  
数据导入时，CONSTANT修饰的列，不从数据文件读取数据，使用constant\_string对该列进行赋值。

COPY FROM能够识别的特殊反斜杠序列如下所示。

- `\b`: 反斜杠（ASCII 8）
- `\f`: 换页（ASCII 12）
- `\n`: 换行符（ASCII 10）
- `\r`: 回车符（ASCII 13）
- `\t`: 水平制表符（ASCII 9）
- `\v`: 垂直制表符（ASCII 11）
- `\digits`: 反斜杠后面跟着一到三个八进制数，表示ASCII值为该数的字符。
- `\xdigits`: 反斜杠x后面跟着一个或两个十六进制位声明指定数值编码的字符。

## 权限控制示例

```
openGauss=> copy t1 from '/home/xy/t1.csv';
ERROR: COPY to or from a file is prohibited for security concerns
HINT: Anyone can COPY to stdout or from stdin. gsql's \copy command also works for anyone.
openGauss=> grant gs_role_copy_files to xxx;
```

此错误为非初始用户没有使用copy的权限示例，解决方式为打开enable\_copy\_server\_files参数，则管理员可以使用copy功能，普通用户需要在此基础上加入gs\_role\_copy\_files群组。

## 示例

```
--将tpcds.ship_mode中的数据拷贝到/home/omm/ds_ship_mode.dat文件中。
openGauss=# COPY tpcds.ship_mode TO '/home/omm/ds_ship_mode.dat';

--将tpcds.ship_mode 输出到stdout。
openGauss=# COPY tpcds.ship_mode TO stdout;

--创建tpcds.ship_mode_t1表。
openGauss=# CREATE TABLE tpcds.ship_mode_t1
(
 SM_SHIP_MODE_SK INTEGER NOT NULL,
 SM_SHIP_MODE_ID CHAR(16) NOT NULL,
 SM_TYPE CHAR(30)
 SM_CODE CHAR(10)
 SM_CARRIER CHAR(20)
 SM_CONTRACT CHAR(20)
)
WITH (ORIENTATION = COLUMN,COMPRESSION=MIDDLE)
;

--从stdin拷贝数据到表tpcds.ship_mode_t1。
openGauss=# COPY tpcds.ship_mode_t1 FROM stdin;

--从/home/omm/ds_ship_mode.dat文件拷贝数据到表tpcds.ship_mode_t1。
openGauss=# COPY tpcds.ship_mode_t1 FROM '/home/omm/ds_ship_mode.dat';

--从/home/omm/ds_ship_mode.dat文件拷贝数据到表tpcds.ship_mode_t1，应用TRANSFORM表达式转换，取SM_TYPE列左边10个字符插入到表中。
openGauss=# COPY tpcds.ship_mode_t1 FROM '/home/omm/ds_ship_mode.dat' TRANSFORM (SM_TYPE AS LEFT(SM_TYPE, 10));

--从/home/omm/ds_ship_mode.dat文件拷贝数据到表tpcds.ship_mode_t1，使用参数如下：导入格式为TEXT（format 'text'），分隔符为\t（delimiter E'\t'），忽略多余列（ignore_extra_data 'true'），不指定转义（noescaping 'true'）。
openGauss=# COPY tpcds.ship_mode_t1 FROM '/home/omm/ds_ship_mode.dat' WITH(format 'text', delimiter E'\t', ignore_extra_data 'true', noescaping 'true');

--从/home/omm/ds_ship_mode.dat文件拷贝数据到表tpcds.ship_mode_t1，使用参数如下：导入格式为FIXED（FIXED），指定定长格式（FORMATTER(SM_SHIP_MODE_SK(0, 2), SM_SHIP_MODE_ID(2,16), SM_TYPE(18,30), SM_CODE(50,10), SM_CARRIER(61,20), SM_CONTRACT(82,20))），忽略多余列（ignore_extra_data），有数据头（header）。
openGauss=# COPY tpcds.ship_mode_t1 FROM '/home/omm/ds_ship_mode.dat' FIXED FORMATTER(SM_SHIP_MODE_SK(0, 2), SM_SHIP_MODE_ID(2,16), SM_TYPE(18,30), SM_CODE(50,10), SM_CARRIER(61,20), SM_CONTRACT(82,20)) header ignore_extra_data;

--删除tpcds.ship_mode_t1。
openGauss=# DROP TABLE tpcds.ship_mode_t1;
```

## 11.14.54 CREATE AGGREGATE

### 功能描述

定义一个新的聚合函数。

## 语法格式

```
CREATE AGGREGATE name (input_data_type [, ...]) (
 SFUNC = sfunc,
 STYPE = state_data_type
 [, FINALFUNC = ffunc]
 [, INITCOND = initial_condition]
 [, SORTOP = sort_operator]
)
or the old syntax
CREATE AGGREGATE name (
 BASETYPE = base_type,
 SFUNC = sfunc,
 STYPE = state_data_type
 [, FINALFUNC = ffunc]
 [, INITCOND = initial_condition]
 [, SORTOP = sort_operator]
)
```

## 参数说明

- **name**  
要创建的聚合函数名(可以有模式修饰)。
- **input\_data\_type**  
该聚合函数要处理的输入数据类型。要创建一个零参数聚合函数，可以使用\*代替输入数据类型列表。（count(\*)就是这种聚合函数的一个实例。）
- **base\_type**  
在以前的CREATE AGGREGATE语法中，输入数据类型是通过basetype参数指定的，而不是写在聚合的名称之后。需要注意的是这种以前语法仅允许一个输入参数。要创建一个零参数聚合函数，可以将basetype指定为"ANY"(而不是\*)。
- **sfunc**  
将在每一个输入行上调用的状态转换函数的名称。对于有N个参数的聚合函数，sfunc必须有 +1 个参数，其中的第一个参数类型为state\_data\_type，其余的匹配已声明的输入数据类型。函数必须返回一个state\_data\_type类型的值。这个函数接受当前状态值和当前输入数据，并返回下个状态值。
- **state\_data\_type**  
聚合的状态值的数据类型。
- **ffunc**  
在转换完所有输入行后调用的最终处理函数，它计算聚合的结果。此函数必须接受一个类型为state\_data\_type的参数。聚合的输出数据类型被定义为此函数的返回类型。如果没有声明ffunc则使用聚合结果的状态值作为聚合的结果，且输出类型为state\_data\_type。
- **initial\_condition**  
状态值的初始设置(值)。它必须是一个state\_data\_type类型可以接受的文本常量值。如果没有声明，状态值初始为 NULL。
- **sort\_operator**  
用于MIN或MAX类型聚合的排序操作符。这个只是一个操作符名(可以有模式修饰)。这个操作符假设接受和聚合一样的输入数据类型。

## 示例

```
CREATE AGGREGATE sum (complex)
(
```

```
sfunc = complex_add,
stype = complex,
initcond = '(0,0)
);

SELECT sum(a) FROM test_complex;

sum

(34,53.9)
```

## 11.14.55 CREATE AUDIT POLICY

### 功能描述

创建统一审计策略。

### 注意事项

只有poladmin，sysadmin或初始用户能进行此操作。

需要开启安全策略开关，即设置GUC参数enable\_security\_policy=on，脱敏策略才可以生效。具体设置请参考《安全加固指南》中“数据库配置>数据库安全管理策略>统一审计”章节。

### 语法格式

```
CREATE AUDIT POLICY [IF NOT EXISTS] policy_name { { privilege_audit_clause | access_audit_clause }
[filter_group_clause] [ENABLE | DISABLE] };
```

- **privilege\_audit\_clause:**  
PRIVILEGES { DDL | ALL } [ ON LABEL ( resource\_label\_name [, ... ] ) ]
- **access\_audit\_clause:**  
ACCESS { DML | ALL } [ ON LABEL ( resource\_label\_name [, ... ] ) ]
- **filter\_group\_clause:**  
FILTER ON { ( FILTER\_TYPE ( filter\_value [, ... ] ) ) [, ... ] }

### 参数说明

- **policy\_name**  
审计策略名称，需要唯一，不可重复；  
取值范围：字符串，要符合标识符的命名规范。
- **DDL**  
指的是针对数据库执行如下操作时进行审计，目前支持：CREATE、ALTER、DROP、ANALYZE、COMMENT、GRANT、REVOKE、SET、SHOW、LOGIN\_ANY、LOGIN\_FAILURE、LOGIN\_SUCCESS、LOGOUT。
- **ALL**  
指的是上述DDL支持的所有对数据库的操作。
- **resource\_label\_name**  
资源标签名称。
- **DML**  
指的是针对数据库执行如下操作时进行审计，目前支持：SELECT、COPY、DEALLOCATE、DELETE、EXECUTE、INSERT、PREPARE、REINDEX、TRUNCATE、UPDATE。

- **FILTER\_TYPE**  
描述策略过滤的条件类型，包括IP | APP | ROLES。
- **filter\_value**  
指具体过滤信息内容。
- **ENABLE|DISABLE**  
可以打开或关闭统一审计策略。若不指定ENABLE|DISABLE，语句默认为ENABLE。

## 示例

```
--创建dev_audit和bob_audit用户。
openGauss=# CREATE USER dev_audit PASSWORD 'dev@1234';
CREATE USER bob_audit password 'bob@1234';

--创建一个表tb_for_audit
openGauss=# CREATE TABLE tb_for_audit(col1 text, col2 text, col3 text);

--创建资源标签
openGauss=# CREATE RESOURCE LABEL adt_lb0 add TABLE(tb_for_audit);

--对数据库执行create操作创建审计策略
openGauss=# CREATE AUDIT POLICY adt1 PRIVILEGES CREATE;

--对数据库执行select操作创建审计策略
openGauss=# CREATE AUDIT POLICY adt2 ACCESS SELECT;

--仅审计记录用户dev_audit和bob_audit在执行针对adt_lb0资源进行的create操作数据库创建审计策略
openGauss=# CREATE AUDIT POLICY adt3 PRIVILEGES CREATE ON LABEL(adt_lb0) FILTER ON
ROLES(dev_audit, bob_audit);

--仅审计记录用户dev_audit和bob_audit,客户端工具为psql和gsql, IP地址为'10.20.30.40', '127.0.0.0/24', 在执行针对adt_lb0资源进行的select、insert、delete操作数据库创建审计策略。
openGauss=# CREATE AUDIT POLICY adt4 ACCESS SELECT ON LABEL(adt_lb0), INSERT ON LABEL(adt_lb0),
DELETE FILTER ON ROLES(dev_audit, bob_audit), APP(psql, gsql), IP('10.20.30.40', '127.0.0.0/24');
```

## 相关链接

[ALTER AUDIT POLICY DROP AUDIT POLICY。](#)

## 11.14.56 CREATE CAST

### 功能描述

定义一个用户自定义的转换。

### 语法格式

```
CREATE CAST (source_type AS target_type)
 WITH FUNCTION function_name (argument_type [, ...])
 [AS ASSIGNMENT | AS IMPLICIT]

CREATE CAST (source_type AS target_type)
 WITHOUT FUNCTION
 [AS ASSIGNMENT | AS IMPLICIT]

CREATE CAST (source_type AS target_type)
 WITH INOUT
 [AS ASSIGNMENT | AS IMPLICIT]
```

## 参数说明

- **source\_type**  
转换的源数据类型。
- **target\_type**  
转换的目标数据类型。
- **function\_name(argument\_type [, ...])**  
用于执行转换的函数。这个函数名可以用模式名修饰的。如果它没有用模式名修饰，那么该函数将从模式搜索路径中找出来。函数的结果数据类型必须匹配转换的目标类型。它的参数在下面讨论。
- **WITHOUT FUNCTION**  
表明源类型是对目标类型是二进制可强制转换的，所以没有函数需要执行此转换。
- **WITH INOUT**  
表明转换是I/O转换，通过调用源数据类型的输出函数来执行，并将结果传给目标数据类型的输入函数。
- **AS ASSIGNMENT**  
表示转换可以在赋值模式下隐含调用。
- **AS IMPLICIT**  
表示转换可以在任何环境里隐含调用。  
转换实现函数可以有一到三个参数。第一个参数的类型必须与转换的源类型相同的，或可以从转换的源类型二进制可强制转换的。第二个参数，如果存在，必须是integer类型；它接收这些与目标类型相关联的类型修饰符，或者若什么都没有则是-1。第三个参数，如果存在，必须是boolean类型；若转换是一个显式类型转换则会收到true，否则是false。  
一个转换函数的返回类型必须是与转换的目标类型相同或者对转换的目标类型二进制可强制转换。  
通常，一个转换必须有不同的源和目标数据类型。然而，若有多于一个参数的转换实现函数，则允许声明一个有相同的源和目标类型的转换。这用于表示系统目录中的特定类型的长度强制函数。命名的函数用于强制一个该类型的值为第二个参数给出的类型修饰符值。  
如果一个类型转换的源类型和目标类型不同，并且接收多于一个参数，它就表示从一种类型转换成另外一种类型只用一个步骤，并且同时实施长度转换。如果没有这样的项可用，那么转换成一个使用了类型修饰词的类型将涉及两个步骤，一个是在数据类型之间转换，另外一个施加修饰词指定的转换。  
对域类型的转换目前没有作用。转换一般是针对域相关的所属数据类型。

### 说明

cast转换是以调用它的用户的权限来执行，高权限用户在调用其他用户创建的转换时，需要检查转换函数的执行内容，以免转换的创建者借用执行者的权限执行了越权的操作。

## 示例

为了从类型bigint到类型int4创建一个指派映射要通过使用函数int4(bigint):

```
CREATE CAST (bigint AS int4) WITH FUNCTION int4(bigint) AS ASSIGNMENT;
```

(这个转换在系统中已经预先定义了。)

## 兼容性

CREATE CAST指令符合SQL标准，除了SQL没有为二进制可强制转换类型或者实现函数的额外参数来实现功能。

## 11.14.57 CREATE CLIENT MASTER KEY

### 功能描述

创建一个客户端主密钥对象，该对象可用于加密Column Encryption Key对象。

### 注意事项

本语法属于全密态数据库特有语法（当前特性是实验室特性，使用时请联系华为工程师提供技术支持）。

当使用gsq连接数据库服务器时，需使用‘-C’参数，打开全密态数据库的开关，才能使用本语法。

由本语法创建的CMK对象中，仅存储从独立的密钥管理工具/服务/组件中读取密钥的方法，而不存储密钥本身。

### 语法格式

```
CREATE CLIENT MASTER KEY client_master_key_name WITH (KEY_STORE = key_store_name, KEY_PATH = "key_path_value", ALGORITHM = algorithm_type)
```

### 参数说明

- **client\_master\_key\_name**  
该参数作为密钥对象名，在同一命名空间下，需满足命名唯一性约束。  
取值范围：字符串，需符合标识符的命名规范。
- **KEY\_STORE**  
独立管理密钥的工具/服务。目前，仅支持由GaussDB提供的密钥管理工具gs\_ktool，以及由华为云提供的在线密钥管理服务huawei\_kms。取值范围为：gs\_ktool, huawei\_kms。

#### 须知

由于我们仅在客户端与KEY\_STORE进行交互，当使用不同的客户端时，本语法中KEY\_STORE参数支持的类型也不尽相同。当使用gsq执行本语法时，KEY\_STORE仅支持gs\_ktool，当使用JDBC执行本语法时，KEY\_STORE仅支持huawei\_kms。

- **KEY\_PATH**  
用于指定密钥管理工具/服务中的一个密钥。通过KEY\_STORE和KEY\_PATH参数可唯一确定一个密钥实体。当KEY\_STORE = gs\_ktool时，取值范围为：gs\_ktool/KEY\_ID；当KEY\_STORE = huawei\_kms时，取值范围为：36字节的密钥ID。

#### 说明

由该语法创建的CMK对象中，存储了KEY\_STORE和KEY\_PATH信息。当需要读取密钥实体时，GaussDB能够根据CMK对象中存储的信息，自动地从指定KEY\_STORE中读取指定的密钥实体。因此，在本语法中，KEY\_PATH参数应指向一个已经存在的密钥实体。

- **ALGORITHM**

用于指定该密钥实体将用于何种加密算法。当KEY\_STORE = gs\_ktool时，取值范围为：AES\_256\_CBC，SM4；当KEY\_STORE = huawei\_kms时，取值为：AES\_256。

## 示例（在使用 gsql 连接数据库服务器的场景下）

```
-- (1) 使用密钥管理工具gs_ktool创建一个密钥,该工具会返回新生成的密钥的ID
[cmd] gs_ktool -g

-- (2) 使用特权账户，创建一个普通用户alice。
openGauss=# CREATE USER alice PASSWORD '*****';
-- (3) 使用普通用户alice的账户，连接密态数据库，并执行本语法
gsql -p 57101 postgres -U alice -r -C
gsql((GaussDB Kernel VxxxRxxxCxx build f521c606) compiled at 2021-09-16 14:55:22 commit 2935 last mr
6385 release)
Non-SSL connection (SSL connection is recommended when requiring high-security)
Type "help" for help.

openGauss=>

-- 创建客户端加密主密钥(CMK)对象
openGauss=> CREATE CLIENT MASTER KEY alice_cmk WITH (KEY_STORE = gs_ktool , KEY_PATH =
"gs_ktool/1" , ALGORITHM = AES_256_CBC);
```

## 示例（在使用 JDBC 连接数据库服务器的场景下）

```
/*
 * (1) 登录华为云官网（https://www.huaweicloud.com），进入“控制台”-“服务列表”-“数据加密服务
DEW”-“密钥管理”页面，创建一个密钥。
 * 该服务即由华为云提供的密钥管理服务——KMS。当然，你还可通过编程接口进行密钥管理，详情请参考华
为云公开文档：
 * （https://support.huaweicloud.com/dew_faq/dew_01_0053.html）
 */

/*
 * (2) 与数据库服务器建立连接并执行本语法，在url中需开启全密态数据库的开关：enable_ce=1
 * 说明：本部分代码作为示例代码，仅考虑通过最少代码实现最基本的功能
 */
import java.sql.*;

public class CrtCmkTest {
 public static void main(String[] args) {
 String driver = "org.postgresql.Driver";
 try {
 Class.forName(driver);
 } catch (Exception e) {
 e.printStackTrace();
 return;
 }

 /* 用于与数据库服务器建立连接的信息 */
 String dbUrl = "jdbc:postgresql://localhost:19900/postgres?enable_ce=1";
 String dbUser = "alice";
 String dbPassword = "*****";

 /*
 * 用于访问华为云KMS的身份认证信息与KMS项目信息
 * 说明：本部分所有参数，均可在华为云官网“控制台”-“我的凭证”页面找到
 */
 String iamUser = "alice_for_kms";
 String iamPassword = "*****";
 String kmsDomain = "hw00000000";
 String kmsProjectName = "cn-east-3";
 String kmsProjectId = "00000000000000000000000000000000";

 /* 用于创建CMK密钥对象的SQL语句 */
 }
}
```



```
String sql = "CREATE CLIENT MASTER KEY alice_cmk WITH (" +
 "KEY_STORE = huawei_kms, KEY_PATH = \"00000000-0000-0000-0000-000000000000\",
ALGORITHM = AES_256);";

try {
 Connection conn = DriverManager.getConnection(dbUrl, dbUser, dbPassword);
 conn.setClientInfo("iamUser", iamUser);
 conn.setClientInfo("iamPassword", iamPassword);
 conn.setClientInfo("kmsDomain", kmsDomain);
 conn.setClientInfo("kmsProjectName", kmsProjectName);
 conn.setClientInfo("kmsProjectId", kmsProjectId);
 Statement stmt = conn.createStatement();
 System.out.println("results: " + stmt.executeUpdate(sql));
} catch (SQLException e) {
 e.printStackTrace();
}
}
```

## 11.14.58 CREATE COLUMN ENCRYPTION KEY

### 功能描述

创建一个列加密密钥，该密钥可用于加密表中指定列。

### 注意事项

本语法属于全密态数据库特有语法（当前特性是实验室特性，使用时请联系华为工程师提供技术支持）。

当使用gsql连接数据库服务器时，需使用‘-C’参数，打开全密态数据库的开关，才能使用本语法。

由该语法创建CEK对象可用于列级加密。在定义表中列字段时，可指定一个CEK对象，用于加密该列。

### 语法格式

```
CREATE COLUMN ENCRYPTION KEY column_encryption_key_name WITH VALUES(CLIENT_MASTER_KEY =
client_master_key_name, ALGORITHM = algorithm_type, ENCRYPTED_VALUE = encrypted_value);
```

### 参数说明

- **column\_encryption\_key\_name**  
该参数作为密钥对象名，在同一命名空间下，需满足命名唯一性约束。  
取值范围：字符串，要符合标识符的命名规范。
- **CLIENT\_MASTER\_KEY**  
指定用于加密本CEK的CMK，取值为：CMK对象名，该CMK对象由CREATE CLIENT MASTER KEY语法创建。
- **ALGORITHM**  
指定该CEK将用于何种加密算法，取值范围为：  
AEAD\_AES\_256\_CBC\_HMAC\_SHA256、AEAD\_AES\_128\_CBC\_HMAC\_SHA256和SM4\_SM3；
- **ENCRYPTED\_VALUE（可选项）**  
该值为用户指定的密钥口令，密钥口令长度范围为28 ~ 256个字符，28个字符派生出来的密钥安全强度满足AES128，若用户需要用AES256，密钥口令的长度需要39个字符，如果不指定，则会自动生成256字符的密钥。

**须知**

- 国密算法约束：由于SM2、SM3、SM4等算法属于中国国家密码标准算法，为规避法律风险，需配套使用。如果创建CMK时指定SM4算法来加密CEK，则创建CEK时必须指定SM4\_SM3算法来加密数据。
- ENCRYPTED\_VALUE字段约束：如果使用由Huawei KMS生成的CMK来对CEK进行加密，在CREATE COLUMN ENCRYPTION KEY的语法中，如果使用ENCRYPTED\_VALUE字段传入密钥，则传入的密钥的长度应为16字节的整数倍。

**示例**

```
--创建列加密密钥(CEK)
openGauss=> CREATE COLUMN ENCRYPTION KEY a_cek WITH VALUES (CLIENT_MASTER_KEY = a_cmk,
ALGORITHM = AEAD_AES_256_CBC_HMAC_SHA256);
CREATE COLUMN ENCRYPTION KEY
openGauss=> CREATE COLUMN ENCRYPTION KEY another_cek WITH VALUES (CLIENT_MASTER_KEY =
a_cmk, ALGORITHM = SM4_SM3);
CREATE COLUMN ENCRYPTION KEY
```

## 11.14.59 CREATE CONVERSION

**功能描述**

定义一种两个字符集编码之间的新转换。

**注意事项**

- 参数DEFAULT将在客户端和服务端之间默认执行源编码到目标编码之间的转换。要支持这个用法，需要定义双向转换，即从A到B和从B到A之间的转换。
- 创建转换需拥有函数的EXECUTE权限及目标模式的CREATE权限。
- 源编码和目标编码都不可以使用SQL\_ASCII，因为在涉及SQL\_ASCII “encoding”的情况下，服务器的行为是硬连接的。
- 使用DROP CONVERSION可以移除用户定义的转换。

**语法格式**

```
CREATE [DEFAULT] CONVERSION name
FOR source_encoding TO dest_encoding FROM function_name
```

**参数说明**

- **DEFAULT**  
DEFAULT子句表示这个转换是从源编码到目标编码的默认转换。在一个模式中对于每一个编码对，只应该有一个默认转换。
- **name**  
转换的名称，可以被模式限定。如果没有被模式限定，该转换被定义在当前模式中。在一个模式中，转换名称必须唯一。
- **source\_encoding**  
源编码名称。
- **dest\_encoding**

目标编码名称。

- **function\_name**

被用来执行转换的函数。函数名可以被模式限定。如果没有，将在路径中查找该函数。

```
conv_proc(
 integer, -- 原编码ID
 integer, -- 目标编码ID
 cstring, -- 源字符串（空值终止的C字符串）
 internal, -- 目标（用一个空值终止的C字符串填充）
 integer -- 源字符串长度
) RETURNS void;
```

## 示例

```
--使用myfunc函数创建一个编码UTF8到LATIN1的转换。
CREATE CONVERSION myconv FOR 'UTF8' TO 'LATIN1' FROM myfunc;
```

## 11.14.60 CREATE DATABASE

### 功能描述

创建一个新的数据库。缺省情况下新数据库将通过复制标准系统数据库template0来创建，且仅支持使用template0来创建。

### 注意事项

- 只有拥有CREATEDB权限的用户才可以创建新数据库，系统管理员默认拥有此权限。
- 不能在事务块中执行创建数据库语句。
- 在创建数据库过程中，出现类似“Permission denied”的错误提示，可能是由于文件系统上数据目录的权限不足。出现类似“No space left on device”的错误提示，可能是由于磁盘满引起的。

### 语法格式

```
CREATE DATABASE database_name
 [[WITH] { [OWNER [=] user_name] |
 [TEMPLATE [=] template] |
 [ENCODING [=] encoding] |
 [LC_COLLATE [=] lc_collate] |
 [LC_CTYPE [=] lc_ctype] |
 [DBCOMPATIBILITY [=] compatibilty_type] |
 [TABLESPACE [=] tablespace_name] |
 [CONNECTION LIMIT [=] connlimit] }[...];
```

### 参数说明

- **database\_name**  
数据库名称。  
取值范围：字符串，要符合标识符的命名规范。
- **OWNER [=] user\_name**  
数据库所有者。缺省时，新数据库的所有者是当前用户。  
取值范围：已存在的用户名。
- **TEMPLATE [=] template**

模板名。即从哪个模板创建新数据库。GaussDB采用从模板数据库复制的方式来创建新的数据库。初始时，GaussDB包含两个模板数据库template0、template1，以及一个默认的用户数据库postgres。

取值范围：仅template0。

- **ENCODING [=] encoding**

指定数据库使用的字符编码，可以是字符串（如'SQL\_ASCII'）、整数编号。

不指定时，默认使用模板数据库的编码。模板数据库template0和template1的编码默认与操作系统环境相关。template1不允许修改字符编码，因此若要变更编码，请使用template0创建数据库。

常用取值：GBK、UTF8、Latin1、GB18030等，具体支持的字符集如下。

表 11-117 GaussDB 字符集

| 名称           | 描述                      | 语言   | 是否服务器端? | ICU (International Components for Unicode)? | 字节/字符 | 别名                 |
|--------------|-------------------------|------|---------|---------------------------------------------|-------|--------------------|
| BIG5         | Big Five                | 繁体中文 | 否       | 否                                           | 1-2   | WIN950, Windows950 |
| EUC_CN       | 扩展UNIX编码-中国             | 简体中文 | 是       | 是                                           | 1-3   | -                  |
| EUC_JP       | 扩展UNIX编码-日本             | 日文   | 是       | 是                                           | 1-3   | -                  |
| EUC_JIS_2004 | 扩展UNIX编码-日本, JIS X 0213 | 日文   | 是       | 否                                           | 1-3   | -                  |
| EUC_KR       | 扩展UNIX编码-韩国             | 韩文   | 是       | 是                                           | 1-3   | -                  |
| EUC_TW       | 扩展UNIX编码-中国台湾           | 繁体中文 | 是       | 是                                           | 1-3   | -                  |
| GB18030      | 国家标准                    | 中文   | 是       | 否                                           | 1-4   | -                  |

| 名称         | 描述                   | 语言            | 是否服务器端? | ICU ( International Components for Unicode )? | 字节/字符 | 别名                 |
|------------|----------------------|---------------|---------|-----------------------------------------------|-------|--------------------|
| GBK        | 扩展国家标准               | 简体中文          | 是       | 否                                             | 1-2   | WIN936, Windows936 |
| ISO_8859_5 | ISO 8859-5, ECMA 113 | 拉丁语/西里尔语      | 是       | 是                                             | 1     | -                  |
| ISO_8859_6 | ISO 8859-6, ECMA 114 | 拉丁语/阿拉伯语      | 是       | 是                                             | 1     | -                  |
| ISO_8859_7 | ISO 8859-7, ECMA 118 | 拉丁语/希腊语       | 是       | 是                                             | 1     | -                  |
| ISO_8859_8 | ISO 8859-8, ECMA 121 | 拉丁语/希伯来语      | 是       | 是                                             | 1     | -                  |
| JOHAB      | JOHAB                | 韩语            | 否       | 否                                             | 1-3   | -                  |
| KOI8R      | KOI8-R               | 西里尔语 ( 俄语 )   | 是       | 是                                             | 1     | KOI8               |
| KOI8U      | KOI8-U               | 西里尔语 ( 乌克兰语 ) | 是       | 是                                             | 1     | -                  |
| LATIN1     | ISO 8859-1, ECMA 94  | 西欧            | 是       | 是                                             | 1     | ISO88591           |
| LATIN2     | ISO 8859-2, ECMA 94  | 中欧            | 是       | 是                                             | 1     | ISO88592           |
| LATIN3     | ISO 8859-3, ECMA 94  | 南欧            | 是       | 是                                             | 1     | ISO88593           |

| 名称             | 描述                         | 语言              | 是否服务器端? | ICU (International Components for Unicode)? | 字节/字符 | 别名                                    |
|----------------|----------------------------|-----------------|---------|---------------------------------------------|-------|---------------------------------------|
| LATIN4         | ISO 8859-4, ECMA 94        | 北欧              | 是       | 是                                           | 1     | ISO88594                              |
| LATIN5         | ISO 8859-9, ECMA 128       | 土耳其语            | 是       | 是                                           | 1     | ISO88599                              |
| LATIN6         | ISO 8859-10, ECMA 144      | 日耳曼语            | 是       | 是                                           | 1     | ISO885910                             |
| LATIN7         | ISO 8859-13                | 波罗的海            | 是       | 是                                           | 1     | ISO885913                             |
| LATIN8         | ISO 8859-14                | 凯尔特语            | 是       | 是                                           | 1     | ISO885914                             |
| LATIN9         | ISO 8859-15                | 带欧罗巴和口音的 LATIN1 | 是       | 是                                           | 1     | ISO885915                             |
| LATIN10        | ISO 8859-16, ASRO SR 14111 | 罗马尼亚语           | 是       | 否                                           | 1     | ISO885916                             |
| MULE_INTERNAL  | Mule内部编码                   | 多语种编辑器          | 是       | 否                                           | 1-4   | -                                     |
| SJIS           | Shift JIS                  | 日语              | 否       | 否                                           | 1-2   | Mskanji, ShiftJIS, WIN932, Windows932 |
| SHIFT_JIS_2004 | Shift JIS, JIS X 0213      | 日语              | 否       | 否                                           | 1-2   | -                                     |
| SQL_ASCII      | 未指定 (见文本)                  | <b>任意</b>       | 是       | 否                                           | 1     | -                                     |

| 名称      | 描述             | 语言        | 是否服务器端? | ICU (International Components for Unicode)? | 字节/字符 | 别名                 |
|---------|----------------|-----------|---------|---------------------------------------------|-------|--------------------|
| UHC     | 统一韩语编码         | 韩语        | 否       | 否                                           | 1-2   | WIN949, Windows949 |
| UTF8    | Unicode, 8-bit | <i>所有</i> | 是       | 是                                           | 1-4   | Unicode            |
| WIN866  | Windows CP866  | 西里尔语      | 是       | 是                                           | 1     | ALT                |
| WIN874  | Windows CP874  | 泰语        | 是       | 否                                           | 1     | -                  |
| WIN1250 | Windows CP1250 | 中欧        | 是       | 是                                           | 1     | -                  |
| WIN1251 | Windows CP1251 | 西里尔语      | 是       | 是                                           | 1     | WIN                |
| WIN1252 | Windows CP1252 | 西欧        | 是       | 是                                           | 1     | -                  |
| WIN1253 | Windows CP1253 | 希腊语       | 是       | 是                                           | 1     | -                  |
| WIN1254 | Windows CP1254 | 土耳其语      | 是       | 是                                           | 1     | -                  |
| WIN1255 | Windows CP1255 | 希伯来语      | 是       | 是                                           | 1     | -                  |
| WIN1256 | Windows CP1256 | 阿拉伯语      | 是       | 是                                           | 1     | -                  |
| WIN1257 | Windows CP1257 | 波罗的海      | 是       | 是                                           | 1     | -                  |

| 名称      | 描述             | 语言  | 是否服务器端? | ICU (International Components for Unicode)? | 字节/字符 | 别名                         |
|---------|----------------|-----|---------|---------------------------------------------|-------|----------------------------|
| WIN1258 | Windows CP1258 | 越南语 | 是       | 是                                           | 1     | ABC, TCVN, TCVN5712, VSCII |

**注意**

需要注意并非所有的客户端API都支持上面列出的字符集。

SQL\_ASCII设置与其他设置表现得相当不同。如果服务器字符集是SQL\_ASCII，服务器把字节值0-127根据ASCII标准解释，而字节值128-255则当作无法解析的字符。如果设置为SQL\_ASCII，就不会有编码转换。因此，这个设置基本不是用来声明所使用的指定编码，因为这个声明会忽略编码。在大多数情况下，如果你使用了任何非ASCII数据，那么使用SQL\_ASCII设置都是不明智的，因为数据库将无法帮助你转换或者校验非ASCII字符。

**须知**

- 指定新的数据库字符集编码必须与所选择的本地环境中（LC\_COLLATE和LC\_CTYPE）的设置兼容。
  - 当指定的字符编码集为GBK时，部分中文生僻字无法直接作为对象名。这是因为GBK第二个字节的编码范围在0x40-0x7E之间时，字节编码与ASCII字符@A-Z[\]^\_a-z{}重叠。其中@[ \ ] ^ \_ { }是数据库中的操作符，直接作为对象名时，会语法报错。例如“佬”字，GBK16进制编码为0x8240，第二个字节为0x40，与ASCII“@”符号编码相同，因此无法直接作为对象名使用。如果确实要使用，可以在创建和访问对象时，通过增加双引号来规避这个问题。
  - 若客户端编码为A，服务器端编码为B，则需要满足数据库中存在编码格式A与B的转换，例如：若服务器端编码为GB18030，由于当前数据库不支持GB18030与GBK的相互转换，所以此时设置客户端编码格式为GBK时，会报错"Conversion between GB18030 and GBK is not supported."。数据库能够支持的所有的编码格式转换详见系统表pg\_conversion。
- 
- **LC\_COLLATE [=] lc\_collate**  
指定新数据库使用的字符集。例如，通过lc\_collate = 'zh\_CN.gbk'设定该参数。  
该参数的使用会影响到对字符串的排序顺序（如使用ORDER BY执行，以及在文本列上使用索引的顺序）。默认是使用模板数据库的排序顺序。  
取值范围：操作系统支持的字符集。
  - **LC\_CTYPE [=] lc\_ctype**



指定新数据库使用的字符分类。例如，通过`lc_ctype = 'zh_CN.gbk'`设定该参数。该参数的使用会影响到字符的分类，如大写、小写和数字。默认是使用模板数据库的字符分类。

取值范围：操作系统支持的字符分类。

#### 📖 说明

对于`lc_collate`和`lc_ctype`参数的取值范围，取决于本地环境支持的字符集。例如：在Linux操作系统上，可通过`locale -a`命令获取操作系统支持的字符集列表，在应用`lc_collate`和`lc_ctype`参数时可从中选择用户需要的字符集和字符分类。

- **DBCOMPATIBILITY [ = ] compatibility\_type**

指定兼容的数据库的类型，默认兼容O。

取值范围：A、B、C、PG。分别表示兼容O、MY、TD和POSTGRES。

#### 📖 说明

- A兼容性下，数据库将空字符串作为NULL处理，数据类型DATE会被替换为TIMESTAMP(0) WITHOUT TIME ZONE。
  - 将字符串转换成整数类型时，如果输入不合法，B兼容性会将输入转换为0，而其它兼容性则会报错。
  - PG兼容性下，CHAR和VARCHAR以字符为计数单位，其它兼容性以字节为计数单位。例如，对于UTF-8字符集，CHAR(3)在PG兼容性下能存放3个中文字符，而在其它兼容性下只能存放1个中文字符。
- **TABLESPACE [ = ] tablespace\_name**  
指定数据库对应的表空间。  
取值范围：已存在表空间名。
  - **CONNECTION LIMIT [ = ] connlimit**  
数据库可以接受的并发连接数。

#### 须知

- 系统管理员不受此参数的限制。
- `connlimit`数据库主节点单独统计，数据库整体的连接数 = `connlimit` \* 当前正常数据库主节点个数。

取值范围：>=-1的整数。默认值为-1，表示没有限制。

有关字符编码的一些限制：

- 若区域设置为C（或POSIX），则允许所有的编码类型，但是对于其他的区域设置，字符编码必须和区域设置相同。
- 若字符编码方式是SQL\_ASCII，并且修改者为管理员用户时，则字符编码可以和区域设置不相同。
- 编码和区域设置必须匹配模板数据库，除了将`template0`当作模板。因为其他数据库可能会包含不匹配指定编码的数据，或者可能包含排序顺序受`LC_COLLATE`和`LC_CTYPE`影响的索引。复制这些数据会导致在新数据库中的索引失效。`template0`是不包含任何会受到影响的数据或者索引。

## 示例

```
--创建jim和tom用户。
openGauss=# CREATE USER jim PASSWORD 'xxxxxxxxx';
```

```
openGauss=# CREATE USER tom PASSWORD 'xxxxxxx';
--创建一个GBK编码的数据库music（本地环境的编码格式必须也为GBK）。
openGauss=# CREATE DATABASE music ENCODING 'GBK' template = template0;
--创建数据库music2，并指定所有者为jim。
openGauss=# CREATE DATABASE music2 OWNER jim;
--用模板template0创建数据库music3，并指定所有者为jim。
openGauss=# CREATE DATABASE music3 OWNER jim TEMPLATE template0;
--设置music数据库的连接数为10。
openGauss=# ALTER DATABASE music CONNECTION LIMIT= 10;
--将music名称改为music4。
openGauss=# ALTER DATABASE music RENAME TO music4;
--将数据库music2的所属者改为tom。
openGauss=# ALTER DATABASE music2 OWNER TO tom;
--设置music3的表空间为PG_DEFAULT。
openGauss=# ALTER DATABASE music3 SET TABLESPACE PG_DEFAULT;
--关闭在数据库music3上缺省的索引扫描。
openGauss=# ALTER DATABASE music3 SET enable_indexscan TO off;
--重置enable_indexscan参数。
openGauss=# ALTER DATABASE music3 RESET enable_indexscan;
--删除数据库。
openGauss=# DROP DATABASE music2;
openGauss=# DROP DATABASE music3;
openGauss=# DROP DATABASE music4;
--删除jim和tom用户。
openGauss=# DROP USER jim;
openGauss=# DROP USER tom;
--创建兼容TD格式的数据库。
openGauss=# CREATE DATABASE td_compatible_db DBCOMPATIBILITY 'C';
--创建兼容A格式的数据库。
openGauss=# CREATE DATABASE ora_compatible_db DBCOMPATIBILITY 'A';
--删除兼容TD、A格式的数据库。
openGauss=# DROP DATABASE td_compatible_db;
openGauss=# DROP DATABASE ora_compatible_db;
```

## 相关链接

### [ALTER DATABASE](#), [DROP DATABASE](#)

## 优化建议

- **create database**  
事务中不支持创建database。
- **ENCODING LC\_COLLATE LC\_CTYPE**  
当新建数据库Encoding与模板数据库（SQL\_ASCII）不匹配（为'GBK'/'UTF8'/'LATIN1'/'GB18030'）时，必须指定template [=] template0。

## 11.14.61 CREATE DATA SOURCE

### 功能描述

创建一个新的外部数据源对象，该对象用于定义GaussDB要连接的目标库信息。

### 注意事项

- Data Source名称在数据库中需唯一，遵循标识符命名规范，长度限制为63字节，过长则会被截断。
- 只有系统管理员或初始用户才有权限创建Data Source对象。且创建该对象的用户为其默认属主。
- 当在OPTIONS中出现password选项时，需要保证数据库每个节点的\$GAUSSHOME/bin目录下存在datasource.key.cipher和datasource.key.rand文件，如果不存在这两个文件，请使用gs\_guc工具生成并使用gs\_ssh工具发布到数据库每个节点的\$GAUSSHOME/bin目录下。

### 语法格式

```
CREATE DATA SOURCE src_name
 [TYPE 'type_str']
 [VERSION {'version_str' | NULL}]
 [OPTIONS (optname 'optvalue' [, ...])];
```

### 参数说明

- **src\_name**  
新建Data Source对象的名称，需在数据库内部唯一。  
取值范围：字符串，要符标识符的命名规范。
- **TYPE**  
新建Data Source对象的类型，可缺省。  
取值范围：空串或非空字符串。
- **VERSION**  
新建Data Source对象的版本号，可缺省或NULL值。  
取值范围：空串或非空字符串或NULL。
- **OPTIONS**  
Data Source对象的选项字段，创建时可省略，如若指定，其关键字如下：
  - optname  
选项名称。  
取值范围：dsn， username， password， encoding。不区分大小写。
    - dsn对应odbc配置文件中的DSN。
    - username/password对应连接目标库的用户名和密码。  
GaussDB在后台会对用户输入的username/password加密以保证安全性。该加密所需密钥文件需要使用gs\_guc工具生成并使用gs\_ssh工具发布到数据库每个节点的\$GAUSSHOME/bin目录下。username/password不应当包含'encryptOpt'前缀，否则会被认为是加密后的密文。

- encoding表示与目标库交互的字符串编码方式（含发送的SQL语句和返回的字符类型数据），此处创建对象时不检查encoding取值的合法性，能否正确编解码取决于用户提供的编码方式是否在数据库本身支持的字符编码范围内。
- optvalue  
选项值。  
取值范围：空或者非空字符串。

## 示例

```
--创建一个空的数据源对象，不含任何信息。
openGauss=# CREATE DATA SOURCE ds_test1;

--创建一个Data Source对象，含TYPE信息，VERSION为NULL。
openGauss=# CREATE DATA SOURCE ds_test2 TYPE 'MPPDB' VERSION NULL;

--创建一个Data Source对象，仅含OPTIONS。
openGauss=# CREATE DATA SOURCE ds_test3 OPTIONS (dsn 'GaussDB', encoding 'utf8');

--创建一个Data Source对象，含TYPE, VERSION, OPTIONS。
openGauss=# CREATE DATA SOURCE ds_test4 TYPE 'unknown' VERSION '11.2.3' OPTIONS (dsn 'GaussDB',
username 'userid', password 'pwd@123456', encoding '');

--删除Data Source对象。
openGauss=# DROP DATA SOURCE ds_test1;
openGauss=# DROP DATA SOURCE ds_test2;
openGauss=# DROP DATA SOURCE ds_test3;
openGauss=# DROP DATA SOURCE ds_test4;
```

## 相关链接

[ALTER DATA SOURCE, DROP DATA SOURCE](#)

## 11.14.62 CREATE DIRECTORY

### 功能描述

使用CREATE DIRECTORY语句创建一个目录对象，该目录对象定义了服务器文件系统上目录的别名，用于存放用户使用的数据文件。

### 注意事项

- 当enable\_access\_server\_directory=off时，只允许初始用户创建directory对象；当enable\_access\_server\_directory=on时，具有SYSADMIN权限的用户和继承了内置角色gs\_role\_directory\_create权限的用户可以创建directory对象。
- 创建用户默认拥有此路径的READ和WRITE操作权限。
- 目录的默认owner为创建directory的用户。
- 以下路径禁止创建：
  - 路径含特殊字符。
  - 路径是相对路径。
  - 路径是符号连接。
- 创建目录时会进行以下合法性校验：
  - 创建时会检查添加路径是否为操作系统实际存在路径，如不存在会提示用户使用风险。

- 创建时会校验数据库初始化 ( omm ) 用户对于添加路径的权限(即操作系统目录权限, 读/写/执行 - R/W/X), 如果权限不全, 会提示用户使用风险。
- 在数据库环境下用户指定的路径需要用户保证各节点上路径的一致性, 否则在不同节点上执行会产生找不到路径的问题。

## 语法格式

```
CREATE [OR REPLACE] DIRECTORY directory_name
AS 'path_name';
```

## 参数说明

- **directory\_name**  
目录名称。  
取值范围: 字符串, 要符合标识符的命名规范。
- **path\_name**  
操作系统的路径。  
取值范围: 有效的操作系统路径。

## 示例

```
--创建目录。
openGauss=# CREATE OR REPLACE DIRECTORY dir as '/tmp/';
```

## 相关链接

[ALTER DIRECTORY](#), [DROP DIRECTORY](#)

## 11.14.63 CREATE EXTENSION

### 功能描述

安装一个扩展。

### 注意事项

- 在使用CREATE EXTENSION载入扩展到数据库中之前, 必须先安装好该扩展的支持文件。
- CREATE EXTENSION命令安装一个新的扩展到一个数据库中, 必须保证没有同名的扩展已经被安装。
- 安装一个扩展意味着执行一个扩展的脚本文件, 这个脚本会创建一个新的SQL实体, 例如函数、数据类型、操作符、和索引支持的方法。
- 安装扩展需要有和创建他的组件对象相同的权限。对于大多数扩展这意味着需要超户或者数据库所有者的权限, 对于后续的权限检查和该扩展脚本所创建的实体, 运行CREATE EXTENSION命令的角色将变为扩展的所有者。
- CREATE EXTENSION时如果数据库中存在与EXTENSION内同名的PACKAGE、同义词、操作符、目录、函数、存储过程、视图、表这些数据库对象, 将会导致CREATE EXTENSION失败。

## 语法格式

```
CREATE EXTENSION [IF NOT EXISTS] extension_name
[WITH] [SCHEMA schema_name]
```

```
[VERSION version]
[FROM old_version]
```

## 参数说明

- **IF NOT EXISTS**  
如果系统已经存在一个同名的扩展，不会报错。这种情况下会给出一个提示。请注意该参数不保证系统存在的扩展和现在脚本创建的扩展相同。
- **extension\_name**  
将被安装扩展的名字，数据库将使用文件 SHAREDIR/extension/extension\_name.control 中的详细信息创建扩展。
- **schema\_name**  
扩展的实例被安装在该模式下，扩展的内容可以被重新安装。指定的模式必须已经存在，如果没有指定，扩展的控制文件也不指定一个模式，这样将使用默认模式。

---

**注意**

扩展不认为它在任何模式里面：扩展在一个数据库范围内的名字是不受限制的，但是一个扩展的实例是属于一个模式的。

- **version**  
安装扩展的版本，可以写为一个标识符或者字符串。默认的版本在扩展的控制文件中指定。
- **old\_version**  
当你想升级安装"old style" 模块中没有的内容时,你必须指定FROM old\_version。这个选项使CREATE EXTENSION 运行一个安装脚本将新的内容安装到扩展中，而不是创建一个新的实体。注意SCHEMA指定了包括这些已存在实体的模式。

## 示例

在当前数据库安装hstore扩展：

```
CREATE EXTENSION hstore;
```

## 11.14.64 CREATE FOREIGN TABLE

### 功能描述

创建外表。

### 注意事项

外表中暂不支持使用系统列（如tableoid, ctid等），其中Private和Shared模式的外表，需要初始用户或者运维模式下（operation\_mode）的运维管理员权限。

OPTIONS中的敏感字段（如password, secret\_access\_key）在使用多层引号时，语义和不带引号的场景是不同的，因此不会被识别为敏感字段进行脱敏。

## 语法格式

```
CREATE FOREIGN TABLE [IF NOT EXISTS] table_name ([
 column_name type_name [OPTIONS (option 'value' [, ...])] [COLLATE collation] [column_constraint
 [...]]
 [, ...]
])
SERVER server_name
[OPTIONS (option 'value' [, ...])]
```

这里column\_constraint 可以是:  
[ CONSTRAINT constraint\_name ]  
{ NOT NULL |  
 NULL |  
 DEFAULT default\_expr }

## 参数说明

- **IF NOT EXISTS**  
如果已经存在相同名称的表，不会抛出一个错误，而会发出一个通知，告知表关系已存在。
- **table\_name**  
外表的表名。  
取值范围：字符串，要符合标识符的命名规范。
- **column\_name**  
外表中的字段名。  
取值范围：字符串，要符合标识符的命名规范。
- **type\_name**  
字段的数据类型。
- **SERVER server\_name**  
外表的server名称。
- **OPTIONS ( option 'value' [, ... ] )**  
选项与新外部表或外部表中的字段有关。允许的选项名称和值，是由每一个外部数据封装器指定的。也是通过外部数据封装器的验证函数来验证。重复的选项名称是不被允许的(尽管表选项和表字段选项可以有相同的名字)。
  - file\_fdw支持的options包括：
    - filename  
指定要读取的文件，必需的参数，且必须是一个绝对路径名。
    - format  
远端server的文件格式，支持text/csv/binary/fixed四种格式，和COPY语句的FORMAT选项相同。
    - header  
指定的文件是否有标题行，与COPY语句的HEADER选项相同。
      - delimiter  
指定文件的分隔符，与COPY的DELIMITER选项相同。
      - quote  
指定文件的引用字符，与COPY的QUOTE选项相同。

- escape  
指定文件的转义字符，与COPY的ESCAPE选项相同。
- null  
指定文件的null字符串，与COPY的NULL选项相同。
- encoding  
指定文件的编码，与COPY的ENCODING选项相同。
- force\_not\_null  
这是一个布尔选项。如果为真，则声明字段的值不应该匹配空字符串（也就是，文件级别null选项）。与COPY的 FORCE\_NOT\_NULL 选项里的字段相同。

## 相关链接

[ALTER FOREIGN TABLE, DROP FOREIGN TABLE](#)

## 11.14.65 CREATE FUNCTION

### 功能描述

创建一个函数。

### 注意事项

- 如果创建函数时参数或返回值带有精度，不进行精度检测。
- 创建函数时，函数定义中对表对象的操作建议都显式指定模式，否则可能会导致函数执行异常。
- 在创建函数时，函数内部通过SET语句设置current\_schema和search\_path无效。执行完函数search\_path和current\_schema与执行函数前的search\_path和current\_schema保持一致。
- 如果函数参数中带有出参，SELECT调用函数必须缺省出参，CALL调用函数必须指定出参，对于调用重载的带有PACKAGE属性的函数，CALL调用函数可以缺省出参，具体信息参见[CALL](#)的示例。
- 兼容Postgresql风格的函数或者带有PACKAGE属性的函数支持重载。在指定REPLACE的时候，如果参数个数、类型、返回值有变化，不会替换原有函数，而是会建立新的函数。
- SELECT调用可以指定不同参数来进行同名函数调用。由于语法不支持调用不带有PACKAGE属性的同名函数。
- 在创建function时，不能在avg函数外面嵌套其他agg函数，或者其他系统函数。
- 新创建的函数默认会给PUBLIC授予执行权限（详见[GRANT](#)）。用户默认继承PUBLIC角色权限，因此其他用户也会有函数的执行权限并可以查看函数的定义，另外执行函数时还需要具备函数所在schema的USAGE权限。用户在创建函数时可以选择收回PUBLIC默认执行权限，然后根据需要 will 将执行权限授予其他用户，为了避免出现新函数能被所有人访问的时间窗口，应在一个事务中创建函数并且设置函数执行权限。开启数据库对象隔离属性后，普通用户只能查看有权限执行的函数定义，设置方法请参考《安全加固指南》。
- 在函数内部调用其它无参数的函数时，可以省略括号，直接使用函数名进行调用。



- 在函数内部调用其他有出参的函数，如果在赋值表达式中调用时，被调函数的出参可以省略，给出了也会被忽略。
- 兼容Oracle风格的函数支持参数注释的查看与导出、导入。
- 兼容Oracle风格的函数支持介于IS/AS与plsql\_body之间的注释的查看与导出、导入。
- 被授予CREATE ANY FUNCTION权限的用户，可以在用户模式下创建/替换函数。
- 函数默认为SECURITY INVOKER权限，如果想将默认行为改为SECURITY DEFINER权限，需要设置guc参数behavior\_compat\_options='plsql\_security\_definer'。
- 对于plpgsql函数，打开参数behavior\_compat\_options='proc\_outparam\_override'后，out/inout的行为会改变，函数中如果return和out/inout，可以同时返回，参数打开前只会返回return，见[示例](#)。
- 对于plpgsql函数，打开参数behavior\_compat\_options='proc\_outparam\_override'后，有以下限制：
  - a. 如果同一schema和package中已存在带有out/inout参数函数，不能再次创建带有out/inout参数的同名函数。
  - b. 无论使用select还是call调用存储过程，都必须加上out参数。
  - c. 部分场景不支持函数参与表达式（与参数打开前相比），如存储过程中左赋值，call function等，见[示例](#)。
  - d. 不支持调用无return的函数，perform function调用。
  - e. 存储过程中调用函数，不支持out/inout参数传入常量，见[示例](#)。

## 语法规式

- 兼容PostgreSQL风格的创建自定义函数语法。

```
CREATE [OR REPLACE] FUNCTION function_name
 (([{ argname [argmode] argtype [{ DEFAULT | := | = } expression] } [, ...]]))
 [RETURNS rettype [DETERMINISTIC] | RETURNS TABLE ({ column_name column_type }
 [, ...])]
 LANGUAGE lang_name
 [
 { IMMUTABLE | STABLE | VOLATILE }
 | { SHIPPABLE | NOT SHIPPABLE }
 | WINDOW
 | [NOT] LEAKPROOF
 | { CALLED ON NULL INPUT | RETURNS NULL ON NULL INPUT | STRICT }
 | [{ EXTERNAL } SECURITY INVOKER | [EXTERNAL] SECURITY DEFINER | AUTHID DEFINER |
 AUTHID CURRENT_USER }
 | { fenced | not fenced }
 | { PACKAGE }
 | COST execution_cost
 | ROWS result_rows
 | SET configuration_parameter { { TO | = } value | FROM CURRENT } }
] [...]
 {
 AS 'definition'
 }
}
```

- A数据库风格的创建自定义函数的语法。

```
CREATE [OR REPLACE] FUNCTION function_name
 (([{ argname [argmode] argtype [{ DEFAULT | := | = } expression] } [, ...]]))
 RETURN rettype [DETERMINISTIC]
 [
 { IMMUTABLE | STABLE | VOLATILE }
 | { SHIPPABLE | NOT SHIPPABLE }
 | { PACKAGE }
 | { FENCED | NOT FENCED }
]
```

```
 | [NOT] LEAKPROOF
 | { CALLED ON NULL INPUT | RETURNS NULL ON NULL INPUT | STRICT }
 | { [EXTERNAL] SECURITY INVOKER | [EXTERNAL] SECURITY DEFINER |
AUTHID DEFINER | AUTHID CURRENT_USER
}
}
 | COST execution_cost
 | ROWS result_rows
 | SET configuration_parameter { { TO | = } value | FROM CURRENT
 | LANGUAGE lang_name
} [...]
{
 IS | AS
} plsql_body
/
```

## 参数说明

- **function\_name**

要创建的函数名称（可以用模式修饰）。

取值范围：字符串，要符合标识符的命名规范。且最多为63个字符。若超过63个字符，数据库会截断并保留前63个字符当做函数名称。

- **argname**

函数参数的名称。

取值范围：字符串，要符合标识符的命名规范。且最多为63个字符。若超过63个字符，数据库会截断并保留前63个字符当做函数参数名称。

- **argmode**

函数参数的模式。

取值范围：IN，OUT，INOUT或VARIADIC。缺省值是IN。并且OUT和INOUT模式的参数不能用在RETURNS TABLE的函数定义中。

### 说明

VARIADIC用于声明数组类型的参数。

- **argtype**

函数参数的类型。可以使用%TYPE或%ROWTYPE间接引用变量或表的类型，详细可参考存储过程章节[定义变量](#)。

- **expression**

参数的默认表达式。

- **rettype**

函数返回值的数据类型。

如果存在OUT或INOUT参数，可以省略RETURNS子句。如果存在，该子句必须和输出参数所表示的结果类型一致：如果有多个输出参数，则为RECORD，否则与单个输出参数的类型相同。

SETOF修饰词表示该函数将返回一个集合，而不是单独一项。

与argtype相同，同样可以使用%TYPE或%ROWTYPE间接引用类型。

### 说明

PACKAGE外FUNCTION argtype和rettype中%TYPE不支持引用PACKAGE变量的类型。

- **column\_name**

字段名称。

- **column\_type**  
字段类型。
- **definition**  
一个定义函数的字符串常量，含义取决于语言。它可以是一个内部函数名称、一个指向某个目标文件的路径、一个SQL查询、一个过程语言文本。
- **DETERMINISTIC**  
SQL语法兼容接口，未实现功能，不推荐使用。
- **LANGUAGE lang\_name**  
用以实现函数的语言的名称。可以是SQL, internal, 或者是用户定义的过程语言名称。为了保证向下兼容，该名称可以用单引号（包围）。若采用单引号，则引号内必须为大写。  
由于兼容性问题，A数据库风格的语法无论指定任何语言，最终创建的语言都为plpgsql。
- **WINDOW**  
表示该函数是窗口函数。替换函数定义时不能改变WINDOW属性。

---

**须知**

自定义窗口函数只支持LANGUAGE是internal，并且引用的内部函数必须是窗口函数。

---

- **IMMUTABLE**  
表示该函数在给出同样的参数值时总是返回同样的结果。
- **STABLE**  
表示该函数不能修改数据库，对相同参数值，在同一次表扫描里，该函数的返回值不变，但是返回值可能在不同SQL语句之间变化。
- **VOLATILE**  
表示该函数值可以在一次表扫描内改变，因此不会做任何优化。
- **SHIPPABLE|NOT SHIPPABLE**  
表示该函数是否可以下推执行。预留接口，不推荐使用。
- **FENCED|NOT FENCED**  
声明用户定义的C函数是在保护模式还是非保护模式下执行。预留接口，不推荐使用。
- **PACKAGE**  
表示该函数是否支持重载。PostgreSQL风格的函数本身就支持重载，此参数主要是针对其它风格的函数。
  - 不允许package函数和非package函数重载或者替换。
  - package函数不支持VARIADIC类型的参数。
  - 不允许修改函数的package属性。
- **LEAKPROOF**  
指出该函数的参数只包括返回值。LEAKPROOF只能由系统管理员设置。
- **CALLED ON NULL INPUT**

表明该函数的某些参数是NULL的时候可以按照正常的方式调用。该参数可以省略。

- **RETURNS NULL ON NULL INPUT**

- STRICT**

- STRICT用于指定如果函数的某个参数是NULL，此函数总是返回NULL。如果声明了这个参数，当有NULL值参数时该函数不会被执行；而只是自动返回一个NULL结果。

- RETURNS NULL ON NULL INPUT和STRICT的功能相同。

- **EXTERNAL**

- 目的是和SQL兼容，是可选的，这个特性适合于所有函数，而不仅是外部函数。

- **SECURITY INVOKER**

- AUTHID CURRENT\_USER**

- 表明该函数将带着调用它的用户的权限执行。该参数可以省略。

- SECURITY INVOKER和AUTHID CURRENT\_USER的功能相同。

- **SECURITY DEFINER**

- AUTHID DEFINER**

- 声明该函数将以创建它的用户的权限执行。

- AUTHID DEFINER和SECURITY DEFINER的功能相同。

- **COST execution\_cost**

- 用来估计函数的执行成本。

- execution\_cost以cpu\_operator\_cost为单位。

- 取值范围：正数

- **ROWS result\_rows**

- 估计函数返回的行数。用于函数返回的是一个集合。

- 取值范围：正数，默认值是1000行。

- **configuration\_parameter**

- **value**

- 把指定的数据库会话参数值设置为给定的值。如果value是DEFAULT或者RESET，则在新的会话中使用系统的缺省设置。OFF关闭设置。

- 取值范围：字符串

- DEFAULT

- OFF

- RESET

- 指定默认值。

- **from current**

- 取当前会话中的值设置为configuration\_parameter的值。

- **plsql\_body**

- PL/SQL存储过程体。

**须知**

当在函数体中创建用户时，日志中会记录密码的明文。因此不建议用户在函数体中创建用户。

**示例**

```
--定义函数为SQL查询。
openGauss=# CREATE FUNCTION func_add_sql(integer, integer) RETURNS integer
AS 'select $1 + $2;'
LANGUAGE SQL
IMMUTABLE
RETURNS NULL ON NULL INPUT;

--利用参数名用 PL/pgSQL 自增一个整数。
openGauss=# CREATE OR REPLACE FUNCTION func_increment_plsql(i integer) RETURNS integer AS $$
BEGIN
 RETURN i + 1;
END;
$$ LANGUAGE plpgsql;

--返回RECORD类型
openGauss=# CREATE OR REPLACE FUNCTION func_increment_sql(i int, out result_1 bigint, out result_2
bigint)
returns SETOF RECORD
as $$
begin
 result_1 = i + 1;
 result_2 = i * 10;
return next;
end;
$$language plpgsql;

--返回一个包含多个输出参数的记录。
openGauss=# CREATE FUNCTION func_dup_sql(in int, out f1 int, out f2 text)
AS $$ SELECT $1, CAST($1 AS text) || ' is text' $$
LANGUAGE SQL;

openGauss=# SELECT * FROM func_dup_sql(42);

--计算两个整数的和，并返回结果。如果输入为null，则返回null。
openGauss=# CREATE FUNCTION func_add_sql2(num1 integer, num2 integer) RETURN integer
AS
BEGIN PAC
RETURN num1 + num2;
END;
/
--修改函数func_add_sql2的执行规则为IMMUTABLE，即参数不变时返回相同结果。
openGauss=# ALTER FUNCTION func_add_sql2(INTEGER, INTEGER) IMMUTABLE;

--将函数func_add_sql2的名称修改为add_two_number。
openGauss=# ALTER FUNCTION func_add_sql2(INTEGER, INTEGER) RENAME TO add_two_number;

--将函数add_two_number的属者改为omm。
openGauss=# ALTER FUNCTION omm(INTEGER, INTEGER) OWNER TO omm;

--删除函数。
openGauss=# DROP FUNCTION add_two_number;
openGauss=# DROP FUNCTION func_increment_sql;
openGauss=# DROP FUNCTION func_dup_sql;
openGauss=# DROP FUNCTION func_increment_plsql;
openGauss=# DROP FUNCTION func_add_sql;

--设置参数
openGauss=# set behavior_compat_options='proc_outparam_override';
--创建函数
```

```
openGauss=# CREATE or replace FUNCTION func1(in a integer, out b integer)
RETURNS int
AS $$
DECLARE
 c int;
BEGIN
 c := 1;
 b := a + c;
 return c;
END; $$
LANGUAGE 'plpgsql' NOT FENCED;
--同时返回return和出参
openGauss=# declare
result integer;
a integer := 2;
b integer := NULL;
begin
 result := func1(a => a, b => b);
 raise info 'b is: %', b;
 raise info 'result is: %', result;
end;
/
INFO: b is: 3
INFO: result is: 1
ANONYMOUS BLOCK EXECUTE
--不支持左赋值表达式
openGauss=# declare
result integer;
a integer := 2;
b integer := NULL;
begin
 result := func1(a => a, b => b) + 1;
 raise info 'b is: %', b;
 raise info 'result is: %', result;
end;
/
ERROR: when invoking function func1, maybe input something superfluous.
CONTEXT: compilation of PL/pgSQL function "inline_code_block" near line 3
--存储过程中不支持out/inout传入常量
openGauss=# declare
result integer;
a integer := 2;
b integer := NULL;
begin
 result := func1(a => a, b => 10);
 raise info 'b is: %', b;
 raise info 'result is: %', result;
end;
/
ERROR: when invoking function func1, no destination for arguments "b"
CONTEXT: compilation of PL/pgSQL function "inline_code_block" near line 3
```

## 相关链接

[ALTER FUNCTION](#), [DROP FUNCTION](#)

## 11.14.66 CREATE GROUP

### 功能描述

创建一个新用户组。

## 注意事项

CREATE GROUP是CREATE ROLE的别名，非SQL标准语法，不推荐使用，建议用户直接使用CREATE ROLE替代。

## 语法格式

```
CREATE GROUP group_name [[WITH] option [...]] [ENCRYPTED | UNENCRYPTED] { PASSWORD | IDENTIFIED BY } { 'password' [EXPIRED] | DISABLE };
```

其中可选项option子句语法为：

```
{SYSADMIN | NOSYSADMIN}
| {MONADMIN | NOMONADMIN}
| {OPRADMIN | NOOPRADMIN}
| {POLADMIN | NOPOLADMIN}
| {AUDITADMIN | NOAUDITADMIN}
| {CREATEDB | NOCREATEDB}
| {USEFT | NOUSEFT}
| {CREATEROLE | NOCREATEROLE}
| {INHERIT | NOINHERIT}
| {LOGIN | NOLOGIN}
| {REPLICATION | NOREPLICATION}
| {INDEPENDENT | NOINDEPENDENT}
| {VCADMIN | NOVADMIN}
| {PERSISTENCE | NOPERSISTENCE}
| CONNECTION LIMIT connlimit
| VALID BEGIN 'timestamp'
| VALID UNTIL 'timestamp'
| RESOURCE POOL 'respool'
| PERM SPACE 'spacelimit'
| TEMP SPACE 'tmpspacelimit'
| SPILL SPACE 'spillspacelimit'
| IN ROLE role_name [, ...]
| IN GROUP role_name [, ...]
| ROLE role_name [, ...]
| ADMIN role_name [, ...]
| USER role_name [, ...]
| SYSID uid
| DEFAULT TABLESPACE tablespace_name
| PROFILE DEFAULT
| PROFILE profile_name
| PGUSER
```

## 参数说明

请参考CREATE ROLE的[参数说明](#)。

## 相关链接

[ALTER GROUP](#)，[DROP GROUP](#)，[CREATE ROLE](#)

## 11.14.67 CREATE INCREMENTAL MATERIALIZED VIEW

### 功能描述

CREATE INCREMENTAL MATERIALIZED VIEW会创建一个增量物化视图，并且后续可以使用REFRESH MATERIALIZED VIEW（全量刷新）和REFRESH INCREMENTAL MATERIALIZED VIEW（增量刷新）刷新物化视图的数据。

CREATE INCREMENTAL MATERIALIZED VIEW类似于CREATE TABLE AS，不过它会记住被用来初始化该视图的查询，因此它可以在后续中进行数据刷新。一个物化视图有很多和表相同的属性，但是不支持临时物化视图。

## 注意事项

- 增量物化视图不能在临时表或全局临时表上创建。
- 增量物化视图仅支持简单过滤查询和基表UNION ALL查询。
- 创建增量物化视图不可指定分布列。
- 创建增量物化视图后，基表中的绝大多数DDL操作不再支持。
- 不支持对增量物化视图进行IUD操作。
- 增量物化视图创建后，当基表数据发生变化时，需要使用刷新（REFRESH）命令保持物化视图与基表同步。

## 语法格式

```
CREATE INCREMENTAL MATERIALIZED VIEW mv_name
 [(column_name [, ...])]
 [TABLESPACE tablespace_name]
 AS query;
```

## 参数说明

- **mv\_name**  
要创建的物化视图的名称（可以被模式限定）。  
取值范围：字符串，要符合标识符的命名规范。
- **column\_name**  
新物化视图中的一个列名。物化视图支持指定列，指定列需要和后面的查询语句结果的列数量保持一致；如果没有提供列名，会从查询的输出列名中获取列名。  
取值范围：字符串，要符合标识符的命名规范。
- **TABLESPACE tablespace\_name**  
指定新建物化视图所属表空间。如果没有声明，将使用默认表空间。
- **AS query**  
一个SELECT或者TABLE命令。这个查询将在一个安全受限的操作中运行。

## 示例

```
--创建一个普通表
openGauss=# CREATE TABLE my_table (c1 int, c2 int);
--创建增量物化视图
openGauss=# CREATE INCREMENTAL MATERIALIZED VIEW my_imv AS SELECT * FROM my_table;
--基表写入数据
openGauss=# INSERT INTO my_table VALUES(1,1),(2,2);
--对增量物化视图my_imv进行增量刷新
openGauss=# REFRESH INCREMENTAL MATERIALIZED VIEW my_imv;
```

## 相关链接

[ALTER MATERIALIZED VIEW](#)， [CREATE MATERIALIZED VIEW](#)， [CREATE TABLE](#)， [DROP MATERIALIZED VIEW](#)， [REFRESH INCREMENTAL MATERIALIZED VIEW](#)， [REFRESH MATERIALIZED VIEW](#)



## 11.14.68 CREATE INDEX

### 功能描述

在指定的表上创建索引。

索引可以用来提高数据库查询性能，但是不恰当的使用将导致数据库性能下降。建议仅在匹配如下某条原则时创建索引：

- 经常执行查询的字段。
- 在连接条件上创建索引，对于存在多字段连接的查询，建议在这些字段上建立组合索引。例如，`select * from t1 join t2 on t1.a=t2.a and t1.b=t2.b`，可以在t1表上的a，b字段上建立组合索引。
- where子句的过滤条件字段上（尤其是范围条件）。
- 在经常出现在order by、group by和distinct后的字段。

在分区表上创建索引与在普通表上创建索引的语法不太一样，使用时请注意，如当索引带GLOBAL/LOCAL关键字或者创建索引为GLOBAL索引时不支持创建部分索引。

### 注意事项

- 索引自身也占用存储空间、消耗计算资源，创建过多的索引将对数据库性能造成负面影响（尤其影响数据导入的性能，建议在数据导入后再建索引）。因此，仅在必要时创建索引。
- 索引定义里的所有函数和操作符都必须是immutable类型的，即它们的结果必须只能依赖于它们的输入参数，而不受任何外部的影响（如另外一个表的内容或者当前时间）。这个限制可以确保该索引的行为是定义良好的。要在一个索引上或WHERE中使用用户定义函数，请把它标记为immutable类型函数。
- 分区表索引分为LOCAL索引与GLOBAL索引，LOCAL索引与某个具体分区绑定，而GLOBAL索引则对应整个分区表。
- 列存表支持的PSORT和B-tree索引都不支持创建表达式索引、部分索引，PSORT不支持创建唯一索引，B-tree支持创建唯一索引。
- 列存表支持的GIN索引支持创建表达式索引，但表达式不能包含空分词、空列和多列，不支持创建部分索引和唯一索引。
- 被授予CREATE ANY INDEX权限的用户，可以在public模式和用户模式下创建索引。
- 如果表达式索引中调用的是用户自定义函数，按照函数创建者权限执行表达式索引函数。

### 语法规式

- 在表上创建索引。

```
CREATE [UNIQUE] INDEX [CONCURRENTLY] [[schema_name.]index_name] ON table_name
[USING method]
 (({ column_name | (expression) } [COLLATE collation] [opclass] [ASC | DESC] [NULLS
{ FIRST | LAST }] } [, ...])
 [INCLUDE (column_name [, ...])]
 [WITH ({storage_parameter = value} [, ...])]
 [TABLESPACE tablespace_name]
 [WHERE predicate];
```
- 在分区表上创建索引。

```
CREATE [UNIQUE] INDEX [[schema_name.]index_name] ON table_name [USING method]
 (({ column_name | (expression) } [COLLATE collation] [opclass] [ASC | DESC] [NULLS
```

```
LAST]][, ...])
[LOCAL [({ PARTITION index_partition_name | SUBPARTITION index_subpartition_name
[TABLESPACE index_partition_tablespace }], ...)] | GLOBAL]
[INCLUDE (column_name [, ...])]
[WITH ({ storage_parameter = value } [, ...])]
[TABLESPACE tablespace_name]
[WHERE predicate];
```

## 参数说明

- **UNIQUE**

创建唯一性索引，每次添加数据时检测表中是否有重复值。如果插入或更新的值会引起重复的记录时，将导致一个错误。

目前只有B-tree及UBtree索引支持唯一索引。

- **CONCURRENTLY**

以不阻塞DML的方式创建索引（加ShareUpdateExclusiveLock锁）。创建索引时，一般会阻塞其他语句对该索引所依赖表的访问。指定此关键字，可以实现创建过程中不阻塞DML。

- 此选项只能指定一个索引的名称。
- 普通CREATE INDEX命令可以在事务内执行，但是CREATE INDEX CONCURRENTLY不可以在事务内执行。
- 列存表、分区表不支持CONCURRENTLY方式创建索引。对于临时表，支持使用CONCURRENTLY关键字创建索引，但是实际创建过程中，采用的是阻塞式的创建方式，因为没有其他会话会并发访问临时表，并且阻塞式创建成本更低。

### 说明

- 创建索引时指定此关键字，需要执行先后两次对该表的全表扫描来完成build，第一次扫描的时候创建索引，不阻塞读写操作；第二次扫描的时候合并更新第一次扫描到目前为止发生的变更。
- 由于需要执行两次对表的扫描和build，而且必须等待现有的所有可能对该表执行修改的事务结束。这意味着该索引的创建比正常耗时更长，同时因此带来的CPU和I/O消耗对其他业务也会造成影响。
- 如果在索引构建时发生失败，那会留下一个“不可用”的索引。这个索引会被查询忽略，但它仍消耗更新开销。这种情况推荐的恢复方法是删除该索引并尝试再次CONCURRENTLY建索引。
- 由于在第二次扫描之后，索引构建必须等待任何持有早于第二次扫描拿的快照的事务终止，而且建索引时加的ShareUpdateExclusiveLock锁（4级）会和大于等于4级的锁冲突，在创建这类索引时，容易引发卡住（hang）或者死锁问题。例如：
  - 两个会话对同一个表创建CONCURRENTLY索引，会引起死锁问题；
  - 两个会话，一个对表创建CONCURRENTLY索引，一个drop table，会引起死锁问题；
  - 三个会话，会话1先对表a加锁，不提交，会话2接着对表b创建CONCURRENTLY索引，会话3接着对表a执行写入操作，在会话1事务未提交之前，会话2会一直被阻塞；
  - 将事务隔离级别设置成可重复读（默认为读已提交），起两个会话，会话1起事务对表a执行写入操作，不提交，会话2对表b创建CONCURRENTLY索引，在会话1事务未提交之前，会话2会一直被阻塞。
- **schema\_name**  
模式的名称。  
取值范围：已存在模式名。

- **index\_name**  
要创建的索引名，索引的模式与表相同。  
取值范围：字符串，要符合标识符的命名规范。
- **table\_name**  
需要为其创建索引的表的名称，可以用模式修饰。  
取值范围：已存在的表名。
- **USING method**  
指定创建索引的方法。  
取值范围：
  - btree: B-tree索引使用一种类似于B+树的结构来存储数据的键值，通过这种结构能够快速的查找索引。btree适合支持比较查询以及查询范围。
  - gin: GIN索引是倒排索引，可以处理包含多个键的值（比如数组）。
  - gist: Gist索引适用于几何和地理等多维数据类型和集合数据类型。目前支持的数据类型有box、point、poly、circle、tsvector、tsquery、range。
  - Psort: Psort索引。针对列存表进行局部排序索引。
  - ubtree: 仅供ustore表使用的多版本B-tree索引，索引页面上包含事务信息，能并自主回收页面。ubtree索引默认开启insertpt功能。行存表（ASTORE存储引擎）支持的索引类型：btree（行存表缺省值）、gin、gist。行存表（USTORE存储引擎）支持的索引类型：ubtree。列存表支持的索引类型：Psort（列存表缺省值）、btree、gin。全局临时表不支持GIN索引和Gist索引。

#### 📖 说明

列存表对GIN索引支持仅限于对于tsvector类型的支持，即创建列存GIN索引入参需要为to\_tsvector函数（的返回值）。此方法为GIN索引比较普遍的使用方式。

- **column\_name**  
表中需要创建索引的列的名称（字段名）。  
如果索引方式支持多字段索引，可以声明多个字段。全局索引最多可以声明31个字段，其他索引最多可以声明32个字段。
- **expression**  
创建一个基于该表的一个或多个字段的表达式索引，通常必须写在圆括弧中。如果表达式有函数调用的形式，圆括弧可以省略。  
表达式索引可用于获取对基本数据的某种变形的快速访问。比如，一个在upper(col)上的函数索引将允许WHERE upper(col) = 'JIM'子句使用索引。  
在创建表达式索引时，如果表达式中包含IS NULL子句，则这种索引是无效的。此时，建议用户尝试创建一个部分索引。
- **COLLATE collation**  
COLLATE子句指定列的排序规则（该列必须是可排列的数据类型）。如果没有指定，则使用默认的排序规则。排序规则可以使用“select \* from pg\_collation”命令从pg\_collation系统表中查询，默认的排序规则为查询结果中以default开始的行。
- **opclass**  
操作符类的名称。对于索引的每一列可以指定一个操作符类，操作符类标识了索引那一列的使用的操作符。例如一个B-tree索引在一个四字节整数上可以使用int4\_ops；这个操作符类包括四字节整数的比较函数。实际上对于列上的数据类

型默认的操作符类是足够用的。操作符类主要用于一些有多种排序的数据。例如，用户想按照绝对值或者实数部分排序一个复数。能通过定义两个操作符类然后当建立索引时选择合适的类。

- **ASC**  
指定按升序排序（默认）。
- **DESC**  
指定按降序排序。
- **NULLS FIRST**  
指定空值在排序中排在非空值之前，当指定DESC排序时，本选项为默认的。
- **NULLS LAST**  
指定空值在排序中排在非空值之后，未指定DESC排序时，本选项为默认的。
- **LOCAL**  
指定创建的分区索引为LOCAL索引。
- **GLOBAL**  
指定创建的分区索引为GLOBAL索引，当不指定LOCAL、GLOBAL关键字时，默认创建GLOBAL索引。
- **INCLUDE ( column\_name [, ... ] )**  
可选的 INCLUDE 子句指定将一些非键列（non-key columns）包含在索引中。非键列不能用于作为索引扫描的加速搜索条件，同时在检查索引的唯一性约束时会忽略它们。  
仅索引扫描 (Index Only Scan) 可以直接返回非键列中的内容，而不必去访问索引所对应的堆表。  
将非键列添加为 INCLUDE 列需要保守一些，尤其是对于宽列。如果索引元组超过索引类型允许的最大大小，数据将插入失败。需要注意的是，任何情况下为索引添加非键列都会增加索引的空间占用，从而可能减慢搜索速度。  
目前只有ubtree索引访问方式支持该特性。非键列会被保存在与堆元组对应的索引叶子元组中，不会包含在索引上层页面的元组中。
- **WITH ( {storage\_parameter = value} [, ... ] )**  
指定索引方法的存储参数。  
取值范围：  
只有GIN索引支持FASTUPDATE，GIN\_PENDING\_LIST\_LIMIT参数。GIN和Psort之外的索引都支持FILLFACTOR参数。只有UBTREE索引支持INDEXSPLIT参数。
  - **FILLFACTOR**  
一个索引的填充因子（fillfactor）是一个介于10和100之间的百分数。  
取值范围：10~100
  - **FASTUPDATE**  
GIN索引是否使用快速更新。  
取值范围：ON，OFF  
默认值：ON
  - **GIN\_PENDING\_LIST\_LIMIT**  
当GIN索引启用fastupdate时，设置该索引pending list容量的最大值。  
取值范围：64~INT\_MAX，单位KB。

默认值：gin\_pending\_list\_limit的默认取决于GUC中gin\_pending\_list\_limit的值（默认为4MB）

- INDEXSPLIT

UBTREE索引选择采取哪种分裂策略。其中DEFAULT策略指的是与BTREE相同的分裂策略。INSERTPT策略能在某些场景下显著降低索引空间占用。

取值范围：INSERTPT, DEFAULT

默认值：INSERTPT

● **TABLESPACE tablespace\_name**

指定索引的表空间，如果没有声明则使用默认的表空间。

取值范围：已存在的表空间名。

● **WHERE predicate**

创建一个部分索引。部分索引是一个只包含表的一部分记录的索引，通常是该表中比其他部分数据更有用的部分。例如，有一个表，表里包含已记账和未记账的定单，未记账的定单只占表的一小部分而且这部分是最常用的部分，此时就可以通过只在未记账部分创建一个索引来改善性能。另外一个可能的用途是使用带有UNIQUE的WHERE强制一个表的某个子集的唯一性。

取值范围：predicate表达式只能引用表的字段，它可以引用所有字段，而不仅是被索引的字段。目前，子查询和聚集表达式不能出现在WHERE子句里。不建议使用int等数值类型作为predicate，因为int等数值类型可以隐式转换为bool值（非0值隐式转换为true，0转换为false），可能导致非预期的结果。

对于分区表索引，当创建索引带GLOBAL/LOCAL关键字，或者最终创建的索引类型为GLOBAL索引时，不支持带WHERE子句创建索引。

● **PARTITION index\_partition\_name**

索引分区的名称。

取值范围：字符串，要符合标识符的命名规范。

● **SUBPARTITION index\_subpartition\_name**

索引二级分区的名称。

取值范围：字符串，要符合标识符的命名规范。

● **TABLESPACE index\_partition\_tablespace**

索引分区的表空间。

取值范围：如果没有声明，将使用分区表索引的表空间index\_tablespace。

## 示例

```
--创建表tpcds.ship_mode_t1。
openGauss=# create schema tpcds;
openGauss=# CREATE TABLE tpcds.ship_mode_t1
(
 SM_SHIP_MODE_SK INTEGER NOT NULL,
 SM_SHIP_MODE_ID CHAR(16) NOT NULL,
 SM_TYPE CHAR(30)
 ,
 SM_CODE CHAR(10)
 ,
 SM_CARRIER CHAR(20)
 ,
 SM_CONTRACT CHAR(20)
)
;

--在表tpcds.ship_mode_t1上的SM_SHIP_MODE_SK字段上创建普通的唯一索引。
openGauss=# CREATE UNIQUE INDEX ds_ship_mode_t1_index1 ON
tpcds.ship_mode_t1(SM_SHIP_MODE_SK);
```

```
--在表tpcds.ship_mode_t1上的SM_SHIP_MODE_SK字段上创建指定B-tree索引。
openGauss=# CREATE INDEX ds_ship_mode_t1_index4 ON tpcds.ship_mode_t1 USING
btree(SM_SHIP_MODE_SK);

--在表tpcds.ship_mode_t1上SM_CODE字段上创建表达式索引。
openGauss=# CREATE INDEX ds_ship_mode_t1_index2 ON tpcds.ship_mode_t1(SUBSTR(SM_CODE,1,4));

--在表tpcds.ship_mode_t1上的SM_SHIP_MODE_SK字段上创建SM_SHIP_MODE_SK大于10的部分索引。
openGauss=# CREATE UNIQUE INDEX ds_ship_mode_t1_index3 ON
tpcds.ship_mode_t1(SM_SHIP_MODE_SK) WHERE SM_SHIP_MODE_SK>10;

--重命名一个现有的索引。
openGauss=# ALTER INDEX tpcds.ds_ship_mode_t1_index1 RENAME TO ds_ship_mode_t1_index5;

--设置索引不可用。
openGauss=# ALTER INDEX tpcds.ds_ship_mode_t1_index2 UNUSABLE;

--重建索引。
openGauss=# ALTER INDEX tpcds.ds_ship_mode_t1_index2 REBUILD;

--删除一个现有的索引。
openGauss=# DROP INDEX tpcds.ds_ship_mode_t1_index2;

--删除表。
openGauss=# DROP TABLE tpcds.ship_mode_t1;

--创建表空间。
openGauss=# CREATE TABLESPACE example1 RELATIVE LOCATION 'tablespace1/tablespace_1';
openGauss=# CREATE TABLESPACE example2 RELATIVE LOCATION 'tablespace2/tablespace_2';
openGauss=# CREATE TABLESPACE example3 RELATIVE LOCATION 'tablespace3/tablespace_3';
openGauss=# CREATE TABLESPACE example4 RELATIVE LOCATION 'tablespace4/tablespace_4';
--创建表tpcds.customer_address_p1。
openGauss=# CREATE TABLE tpcds.customer_address_p1
(
 CA_ADDRESS_SK INTEGER NOT NULL,
 CA_ADDRESS_ID CHAR(16) NOT NULL,
 CA_STREET_NUMBER CHAR(10) ,
 CA_STREET_NAME VARCHAR(60) ,
 CA_STREET_TYPE CHAR(15) ,
 CA_SUITE_NUMBER CHAR(10) ,
 CA_CITY VARCHAR(60) ,
 CA_COUNTY VARCHAR(30) ,
 CA_STATE CHAR(2) ,
 CA_ZIP CHAR(10) ,
 CA_COUNTRY VARCHAR(20) ,
 CA_GMT_OFFSET DECIMAL(5,2) ,
 CA_LOCATION_TYPE CHAR(20)
)
TABLESPACE example1
PARTITION BY RANGE(CA_ADDRESS_SK)
(
 PARTITION p1 VALUES LESS THAN (3000),
 PARTITION p2 VALUES LESS THAN (5000) TABLESPACE example1,
 PARTITION p3 VALUES LESS THAN (MAXVALUE) TABLESPACE example2
)
ENABLE ROW MOVEMENT;
--创建分区表索引ds_customer_address_p1_index1，不指定索引分区的名称。
openGauss=# CREATE INDEX ds_customer_address_p1_index1 ON
tpcds.customer_address_p1(CA_ADDRESS_SK) LOCAL;
--创建分区表索引ds_customer_address_p1_index2，并指定索引分区的名称。
openGauss=# CREATE INDEX ds_customer_address_p1_index2 ON
tpcds.customer_address_p1(CA_ADDRESS_SK) LOCAL
(
 PARTITION CA_ADDRESS_SK_index1,
 PARTITION CA_ADDRESS_SK_index2 TABLESPACE example3,
 PARTITION CA_ADDRESS_SK_index3 TABLESPACE example4
)
TABLESPACE example2;
```

```
--创建GLOBAL分区索引
openGauss=# CREATE INDEX ds_customer_address_p1_index3 ON
tpcds.customer_address_p1(CA_ADDRESS_ID) GLOBAL;

--不指定关键字，默认创建GLOBAL分区索引
openGauss=# CREATE INDEX ds_customer_address_p1_index4 ON
tpcds.customer_address_p1(CA_ADDRESS_ID);

--修改分区表索引CA_ADDRESS_SK_index2的表空间为example1。
openGauss=# ALTER INDEX tpcds.ds_customer_address_p1_index2 MOVE PARTITION
CA_ADDRESS_SK_index2 TABLESPACE example1;

--修改分区表索引CA_ADDRESS_SK_index3的表空间为example2。
openGauss=# ALTER INDEX tpcds.ds_customer_address_p1_index2 MOVE PARTITION
CA_ADDRESS_SK_index3 TABLESPACE example2;

--重命名分区表索引。
openGauss=# ALTER INDEX tpcds.ds_customer_address_p1_index2 RENAME PARTITION
CA_ADDRESS_SK_index1 TO CA_ADDRESS_SK_index4;

--删除索引和分区表。
openGauss=# DROP INDEX tpcds.ds_customer_address_p1_index1;
openGauss=# DROP INDEX tpcds.ds_customer_address_p1_index2;
openGauss=# DROP TABLE tpcds.customer_address_p1;
--删除表空间。
openGauss=# DROP TABLESPACE example1;
openGauss=# DROP TABLESPACE example2;
openGauss=# DROP TABLESPACE example3;
openGauss=# DROP TABLESPACE example4;

--创建列存表以及列存表GIN索引。
openGauss=# create table cgin_create_test(a int, b text) with (orientation = column);
CREATE TABLE
openGauss=# create index cgin_test on cgin_create_test using gin(to_tsvector('ngram', b));
CREATE INDEX
```

## 相关链接

### [ALTER INDEX](#), [DROP INDEX](#)

## 优化建议

- create index

建议仅在匹配如下条件之一时创建索引：

- 经常执行查询的字段。
- 在连接条件上创建索引，对于存在多字段连接的查询，建议在这些字段上建立组合索引。例如，select \* from t1 join t2 on t1.a=t2.a and t1.b=t2.b，可以在t1表上的a，b字段上建立组合索引。
- where子句的过滤条件字段上（尤其是范围条件）。
- 在经常出现在order by、group by和distinct后的字段。

约束限制：

- 普通表的索引支持最大列数为32列；分区表的GLOBAL索引支持最大列数为31列。
- 单个索引大小不能超过索引页面大小（8k），其中B-tree、UBtree及Gin索引不能超过页面大小的三分之一。
- 分区表上不支持创建部分索引。
- 分区表创建GLOBAL索引时，存在以下约束条件：

- 不支持表达式索引、部分索引
- 不支持列存表
- 仅支持B-tree索引
- 在相同属性列上，分区LOCAL索引与GLOBAL索引不能共存。
- 如果alter语句不带有UPDATE GLOBAL INDEX，那么原有的GLOBAL索引将失效，查询时将使用其他索引进行查询；如果alter语句带有UPDATE GLOBAL INDEX，原有的GLOBAL索引仍然有效，并且索引功能正确。

## 11.14.69 CREATE LANGUAGE

本版本暂不支持使用该语法。

## 11.14.70 CREATE MASKING POLICY

### 功能描述

创建脱敏策略。

### 注意事项

只有poladmin，sysadmin或初始用户能执行此操作。

需要开启安全策略开关，即设置GUC参数enable\_security\_policy=on，脱敏策略才可以生效。具体设置请参考《安全加固指南》中“数据库配置>数据库安全管理策略>数据动态脱敏”章节。

预置脱敏函数的执行效果及支持的数据类型请参考《特性描述》中“数据库安全 > 动态数据脱敏机制”章节。

### 语法格式

```
CREATE MASKING POLICY policy_name masking_clause[, ...]* policy_filter [ENABLE | DISABLE];
```

- **masking\_clause:**  
masking\_function ON LABEL(label\_name[, ...]\*)

- **masking\_function:**  
maskall不是预置函数，硬编码在代码中，不支持\df展示。

预置时脱敏方式如下：

```
maskall | randommasking | creditcardmasking | basicemailmasking | fullemailmasking |
shufflemasking | alldigitsmasking | regexpmasking
```

- **policy\_filter:**  
FILTER ON FILTER\_TYPE(filter\_value [,...]\*)[,...]\*

- **FILTER\_TYPE:**  
IP | APP | ROLES

### 参数说明

- **policy\_name**  
审计策略名称，需要唯一，不可重复。  
取值范围：字符串，要符合标识符的命名规范。



- **label\_name**  
资源标签名称。
- **masking\_clause**  
指出使用何种脱敏函数对被label\_name标签标记的数据库资源进行脱敏，支持用schema.function的方式指定脱敏函数。
- **policy\_filter**  
指出该脱敏策略对何种身份的用户生效，若为空表示对所有用户生效。
- **FILTER\_TYPE**  
描述策略过滤的条件类型，包括IP | APP | ROLES。
- **filter\_value**  
指具体过滤信息内容，例如具体的IP，具体的APP名称，具体的用户名。
- **ENABLE|DISABLE**  
可以打开或关闭脱敏策略。若不指定ENABLE|DISABLE，语句默认为ENABLE。

## 示例

```
--创建dev_mask和bob_mask用户。
openGauss=# CREATE USER dev_mask PASSWORD 'dev@1234';
openGauss=# CREATE USER bob_mask PASSWORD 'bob@1234';

--创建一个表tb_for_masking
openGauss=# CREATE TABLE tb_for_masking(col1 text, col2 text, col3 text);

--创建资源标签标记敏感列col1
openGauss=# CREATE RESOURCE LABEL mask_lb1 ADD COLUMN(tb_for_masking.col1);

--创建资源标签标记敏感列col2
openGauss=# CREATE RESOURCE LABEL mask_lb2 ADD COLUMN(tb_for_masking.col2);

--对访问敏感列col1的操作创建脱敏策略
openGauss=# CREATE MASKING POLICY maskpol1 maskall ON LABEL(mask_lb1);

--创建仅对用户dev_mask和bob_mask,客户端工具为psql和gsq, IP地址为'10.20.30.40', '127.0.0.0/24'场景下生效的脱敏策略。
openGauss=# CREATE MASKING POLICY maskpol2 randommasking ON LABEL(mask_lb2) FILTER ON
ROLES(dev_mask, bob_mask), APP(psql, gsql), IP('10.20.30.40', '127.0.0.0/24');
```

## 相关链接

[ALTER MASKING POLICY](#), [DROP MASKING POLICY](#)。

## 11.14.71 CREATE MATERIALIZED VIEW

CREATE MATERIALIZED VIEW会创建一个全量物化视图，并且后续可以使用REFRESH MATERIALIZED VIEW（全量刷新）刷新物化视图的数据。

CREATE MATERIALIZED VIEW类似于CREATE TABLE AS，不过它会记住被用来初始化该视图的查询，因此它可以在后续中进行数据刷新。一个物化视图有很多和表相同的属性，但是不支持临时物化视图。

## 注意事项

- 全量物化视图不可以在临时表或全局临时表上创建。
- 全量物化视图不支持nodegroup。

- 创建全量物化视图后，基表中的绝大多数DDL操作不再支持。
- 不支持对全量物化视图进行IUD操作。
- 全量物化视图创建后，当基表数据发生变化时，需要使用刷新（REFRESH）命令保持物化视图与基表同步。
- Ustore引擎不支持物化视图的创建和使用。

## 语法格式

```
CREATE MATERIALIZED VIEW mv_name
 [(column_name [, ...])]
 [WITH ({storage_parameter = value} [, ...])]
 [TABLESPACE tablespace_name]
AS query
[WITH [NO] DATA];
```

## 参数说明

- **mv\_name**  
要创建的物化视图的名称（可以被模式限定）。  
取值范围：字符串，要符合标识符的命名规范。
- **column\_name**  
新物化视图中的一个列名。物化视图支持指定列，指定列需要和后面的查询语句结果的列数量保持一致；如果没有提供列名，会从查询的输出列名中获取列名。  
取值范围：字符串，要符合标识符的命名规范。
- **WITH ( storage\_parameter [= value] [, ... ] )**  
这个子句为表或索引指定一个可选的存储参数。详见[CREATE TABLE](#)。
- **TABLESPACE tablespace\_name**  
指定新建物化视图所属表空间。如果没有声明，将使用默认表空间。
- **AS query**  
一个SELECT、TABLE 或者VALUES命令。这个查询将在一个安全受限的操作中运行。

## 示例

```
--创建一个普通表
openGauss=# CREATE TABLE my_table (c1 int, c2 int);
--创建全量物化视图
openGauss=# CREATE MATERIALIZED VIEW my_mv AS SELECT * FROM my_table;
--基表写入数据
openGauss=# INSERT INTO my_table VALUES(1,1),(2,2);
--对全量物化视图my_mv进行全量刷新
openGauss=# REFRESH MATERIALIZED VIEW my_mv;
```

## 相关链接

[ALTER MATERIALIZED VIEW](#) , [CREATE INCREMENTAL MATERIALIZED VIEW](#) ,  
[CREATE TABLE](#) , [DROP MATERIALIZED VIEW](#) , [REFRESH INCREMENTAL  
MATERIALIZED VIEW](#) , [REFRESH MATERIALIZED VIEW](#)

## 11.14.72 CREATE MODEL

### 功能描述

训练机器学习模型并保存模型。

### 注意事项

- 模型名称具有唯一性约束，注意命名格式。
- AI训练时长波动较大，在部分情况下训练运行时间较长，设置的GUC参数 `statement_timeout` 时长过短会导致训练中断。建议 `statement_timeout` 设置为 0，不对语句执行时长进行限制。

### 语法格式

```
CREATE MODEL model_name USING algorithm_name
[FEATURES { {expression [[AS] output_name] } [, ...] }]
[TARGET { {expression [[AS] output_name] } [, ...] }]
FROM { table_name | select_query }
WITH hyperparameter_name = { hyperparameter_value | DEFAULT } [, ...] }
```

### 参数说明

- **model\_name**  
对训练模型进行命名，模型名称具有唯一性约束。  
取值范围：字符串，需要符合标识符的命名规范。
- **architecture\_name**  
训练模型的算法类型。  
取值范围：字符型，当前支持： `logistic_regression`、`linear_regression`、`svm_classification`、`kmeans`。
- **attribute\_list**  
枚举训练模型的输入列名。  
取值范围：字符型，需要符合数据属性名的命名规范。
- **attribute\_name**  
在监督学习任务重训练模型的目标列名(可进行简单的表达式处理)。  
取值范围：字符型，需要符合数据属性名的命名规范。
- **subquery**  
数据源。  
取值范围：字符串，符合数据库SQL语法。

### 示例

```
CREATE TABLE houses (
id INTEGER,
tax INTEGER,
bedroom INTEGER,
bath DOUBLE PRECISION,
price INTEGER,
size INTEGER,
lot INTEGER,
mark text
);
```

```
insert into houses(id, tax, bedroom, bath, price, size, lot, mark) VALUES
(1,590,2,1,50000,770,22100,'a+'),
(2,1050,3,2,85000,1410,12000,'a+'),
(3,20,2,1,22500,1060,3500,'a-'),
(4,870,2,2,90000,1300,17500,'a+'),
(5,1320,3,2,133000,1500,30000,'a+'),
(6,1350,2,1,90500,850,25700,'a-'),
(7,2790,3,2.5,260000,2130,25000,'a+'),
(8,680,2,1,142500,1170,22000,'a-'),
(9,1840,3,2,160000,1500,19000,'a+'),
(10,3680,4,2,240000,2790,20000,'a-'),
(11,1660,3,1,87000,1030,17500,'a+'),
(12,1620,3,2,118500,1250,20000,'a-'),
(13,3100,3,2,140000,1760,38000,'a+'),
(14,2090,2,3,148000,1550,14000,'a-'),
(15,650,3,1.5,65000,1450,12000,'a-');
CREATE MODEL price_model USING logistic_regression
FEATURES size, lot
TARGET mark
FROM HOUSES
WITH learning_rate=0.88, max_iterations=default;
```

## 相关链接

[DROP MODEL](#), [PREDICT BY](#)

## 11.14.73 CREATE OPERATOR

### 功能描述

定义一个新操作符。

### 注意事项

CREATE OPERATOR定义一个新的 name操作符。定义该操作符的用户将成为其所有者。如果给出了一个模式名，那么该操作符将在指定的模式中创建。否则它会在当前模式中创建。

操作符 name 是一个由下列字符组成的字符串：

+ - \* / < > = ~ ! @ # % ^ & | ` ?

选择名字的时候有几个限制：

- --和/\*不能在操作符名的任何地方出现，因为它们会被认为是一个注释的开始。
- 一个多字符的操作符不能以+或-结尾，除非该名字还包含至少下面字符之一：  
~ ! @ # % ^ & | ` ?
- => 作为一个操作符名的使用已经废弃了。

操作符!=在输入时映射成<>，因此这两个名称总是等价的。

至少需要定义一个LEFTARG和RIGHTARG。对于双目操作符来说，两者都需要定义。对右目操作符来说，只需要定义LEFTARG，而对于左目操作符来说，只需要定义RIGHTARG。

同样，function\_name 过程必须已经用CREATE FUNCTION定义过，而且必须定义为接受正确数量的指定类型参数(一个或是两个)。

其它子句声明可选的操作符优化子句。他们的含义在[第 35.13 节](#)里定义。

要想能够创建一个操作符，你必须在参数类型和返回类型上有USAGE权限，还要在底层函数上有EXECUTE权限。如果指定了交换或者负操作符，你必须拥有这些操作符。

## 语法格式

```
CREATE OPERATOR name (
 PROCEDURE = function_name
 [, LEFTARG = left_type] [, RIGHTARG = right_type]
 [, COMMUTATOR = com_op] [, NEGATOR = neg_op]
 [, RESTRICT = res_proc] [, JOIN = join_proc]
 [, HASHES] [, MERGES]
)
```

## 参数说明

- **name**  
要定义的操作符。可用的字符见上文。其名字可以用模式修饰，比如CREATE OPERATOR myschema.+ (...)。如果没有模式，则在当前模式中创建操作符。同一个模式中的两个操作符可以有一样的名字，只要他们操作不同的数据类型。这是一个重载过程。
- **function\_name**  
用于实现该操作符的函数。
- **left\_type**  
操作符左边的参数数据类型，如果存在的话。如果是左目操作符，这个参数可以省略。
- **right\_type**  
操作符右边的参数数据类型，如果存在的话。如果是右目操作符，这个参数可以省略。
- **com\_op**  
该操作符对应的交换操作符。
- **neg\_op**  
该操作符对应的负操作符。
- **res\_proc**  
此操作符约束选择性评估函数。
- **join\_proc**  
此操作符连接选择性评估函数。
- **HASHES**  
表明此操作符支持 Hash 连接。
- **MERGES**  
表明此操作符可以支持一个融合连接。  
使用OPERATOR()语法在com\_op 或者其它可选参数里给出一个模式修饰的操作符名，比如：  
COMMUTATOR = OPERATOR(myschema.===) ,

## 示例

下面命令定义一个新操作符：面积相等，用于box数据类型。

```
CREATE OPERATOR === (
 LEFTARG = box,
```

```
RIGHTARG = box,
PROCEDURE = area_equal_procedure,
COMMUTATOR = ===
NEGATOR = !=,
RESTRICT = area_restriction_procedure,
JOIN = area_join_procedure,
HASHES, MERGES
);
```

## 11.14.74 CREATE PACKAGE

### 功能描述

创建一个新的PACKAGE。

### 注意事项

- package只支持集中式，无法在分布式中使用。
- 在package specification中声明过的函数或者存储过程，必须在package body中找到定义。
- 在实例化中，无法调用带有commit/rollback的存储过程。
- 不能在Trigger中调用package函数。
- 不能在外部SQL中直接使用package当中的变量。
- 不允许在package外部调用package的私有变量和存储过程。
- 不支持其它存储过程不支持的用法，例如，在function中不允许调用commit/rollback，则package的function中同样无法调用commit/rollback。
- 不支持schema与package同名。
- 只支持A风格的存储过程和函数定义。
- 不支持package内有同名变量，包括包内同名参数。
- package的全局变量为session级，不同session之间package的变量不共享。
- package中调用自治事务的函数，不允许使用package中的cursor变量，以及递归的使用package中cursor变量的函数。
- package中不支持声明ref cursor变量。
- package默认为SECURITY INVOKER权限，如果想将默认行为改为SECURITY DEFINER权限，需要设置guc参数behavior\_compat\_options='plsql\_security\_definer'。
- 被授予CREATE ANY PACKAGE权限的用户，可以在public模式和用户模式下创建PACKAGE。
- 如果需要创建带有特殊字符的package名，特殊字符中不能含有空格，并且最好设置GUC参数behavior\_compat\_options="skip\_insert\_gs\_source",否则可能引起报错。

### 语法格式

- CREATE PACKAGE SPECIFICATION语法格式

```
CREATE [OR REPLACE] PACKAGE [schema] package_name
[invoker_rights_clause] { IS | AS } item_list_1 END package_name;
```

invoker\_rights\_clause可以被声明为AUTHID DEFINER或者AUTHID INVOKER，分别为定义者权限和调用者权限。

item\_list\_1可以为声明的变量或者存储过程以及函数。

PACKAGE SPECIFICATION(包规格)声明了包内的公有变量、函数、异常等, 可以被外部函数或者存储过程调用。在PACKAGE SPECIFICATION中只能声明存储过程, 函数, 不能定义存储过程或者函数。

- CREATE PACKAGE BODY语法格式。

```
CREATE [OR REPLACE] PACKAGE BODY [schema] package_name
{ IS | AS } declare_section [initialize_section] END package_name;
```

PACKAGE BODY(包体内)定义了包的私有变量, 函数等。如果变量或者函数没有在PACKAGE SPECIFICATION中声明过, 那么这个变量或者函数则为私有变量或者函数。

PACKAGE BODY也可以声明实例化部分, 用来初始化package, 详见示例。

## 示例

- CREATE PACKAGE SPECIFICATION示例

```
CREATE OR REPLACE PACKAGE emp_bonus IS
var1 int:=1;--公有变量
var2 int:=2;
PROCEDURE testpro1(var3 int);--公有存储过程, 可以被外部调用
END emp_bonus;
/
```

- CREATE PACKAGE BODY示例

```
drop table if exists test1;
create or replace package body emp_bonus is
var3 int:=3;
var4 int:=4;
procedure testpro1(var3 int)
is
begin
create table if not exists test1(col1 int);
insert into test1 values(var1);
insert into test1 values(var4);
end;
begin --实例化开始
var4:=9;
testpro1(var4);
end emp_bonus;
/
```

- ALTER PACKAGE OWNER示例

```
ALTER PACKAGE emp_bonus OWNER TO omm;
--将PACKAGE emp_bonus的所属者改为omm
```

- 调用PACKAGE示例

```
call emp_bonus.testpro1(1); --使用call调用package存储过程
select emp_bonus.testpro1(1); --使用select调用package存储过程
--匿名块里调用package存储过程
begin
emp_bonus.testpro1(1);
end;
/
```

## 11.14.75 CREATE PROCEDURE

### 功能描述

创建一个新的存储过程。

### 注意事项

- 如果创建存储过程时参数或返回值带有精度, 不进行精度检测。

- 创建存储过程时，存储过程定义中对表对象的操作建议都显示指定模式，否则可能会导致存储过程执行异常。
- 在创建存储过程时，存储过程内部通过SET语句设置current\_schema和search\_path无效。执行完函数search\_path和current\_schema与执行函数前的search\_path和current\_schema保持一致。
- 如果存储过程参数中带有出参，SELECT调用存储过程必须缺省出参，CALL调用存储过程调用非重载函数时必须指定出参，对于重载的package函数，out参数可以缺省，具体信息参见CALL的示例。
- 存储过程指定package属性时支持重载。
- 在创建procedure时，不能在avg函数外面嵌套其他agg函数，或者其他系统函数。
- 在存储过程内部调用其它无参数的存储过程时，可以省略括号，直接使用存储过程名进行调用。
- 在存储过程内部调用其他有出参的函数，如果在赋值表达式中调用时，被调函数的出参可以省略，给出了也会被忽略。
- 存储过程支持参数注释的查看与导出、导入。
- 存储过程支持介于IS/AS与plsql\_body之间的注释的查看与导出、导入。
- 存储过程默认为SECURITY INVOKER权限，如果想将默认行为改为SECURITY DEFINER权限，需要设置guc参数behavior\_compat\_options='plsql\_security\_definer'，如果对定义者权限不了解，请参考《安全加固指南》-中“权限控制”章节。
- 被授予CREATE ANY FUNCTION权限的用户，可以在用户模式下创建/替换存储过程。
- out/inout参数必须传入变量，不能够传入常量。
- 集中式环境下，想要调用in参数相同，out参数不同的存储过程，需要设置guc参数behavior\_compat\_options='proc\_outparam\_override'并且打开参数后，无论使用select还是call调用存储过程，都必须加上out参数。打开参数后，不支持使用perform调用存储过程或函数。

## 语法格式

```
CREATE [OR REPLACE] PROCEDURE procedure_name
 [(([argname] [argmode] argtype [{ DEFAULT | := | = } expression])[...]]
 [
 { IMMUTABLE | STABLE | VOLATILE }
 | { SHIPPABLE | NOT SHIPPABLE }
 | { PACKAGE }
 | [NOT] LEAKPROOF
 | { CALLED ON NULL INPUT | RETURNS NULL ON NULL INPUT | STRICT }
 | [{ EXTERNAL } SECURITY INVOKER | [EXTERNAL] SECURITY DEFINER | AUTHID DEFINER | AUTHID
CURRENT_USER }
 | COST execution_cost
 | SET configuration_parameter { TO value | = value | FROM CURRENT }
] [...]
 { IS | AS }
 plsql_body
/
```

## 参数说明

- **OR REPLACE**  
当存在同名的存储过程时，替换原来的定义。



- **procedure\_name**  
创建的存储过程名称，可以带有模式名。  
取值范围：字符串，要符合标识符的命名规范。
- **argmode**  
参数的模式。

---

**须知**

VARIADIC用于声明数组类型的参数。

取值范围：IN，OUT，INOUT或VARIADIC。缺省值是IN。只有OUT模式的参数能跟在VARIADIC参数之后。

- **argname**  
参数的名称。  
取值范围：字符串，要符合标识符的命名规范。
- **argtype**  
参数的数据类型。可以使用%TYPE或%ROWTYPE间接引用变量或表的类型，详细可参考存储过程章节[定义变量](#)。  
取值范围：可用的数据类型。

**说明**

PACKAGE外PROCEDURE argtype中%TYPE不支持引用PACKAGE变量的类型。

- **configuration\_parameter**
  - **value**  
把指定的配置参数设置为给定的值。如果value是DEFAULT，则在新的会话中使用系统的缺省设置。OFF关闭设置。  
取值范围：字符串
    - DEFAULT
    - OFF
    - 指定默认值。
  - **from current**  
取当前会话中的值设置为configuration\_parameter的值。
- **IMMUTABLE、STABLE等**  
行为约束可选项。各参数的功能与CREATE FUNCTION类似，详细说明见[CREATE FUNCTION](#)
- **plsql\_body**  
PL/SQL存储过程体。

**须知**

当在存储过程体中进行创建用户等涉及用户密码相关操作时，系统表及csv日志中会记录密码的明文。因此不建议用户在存储过程体中进行涉及用户密码的相关操作。

**说明**

argname和argmode的顺序没有严格要求，推荐按照argname、argmode、argtype的顺序使用。

**相关链接****DROP PROCEDURE****优化建议**

- analyse | analyze
  - 不支持在事务或匿名块中执行analyze。
  - 不支持在函数或存储过程中执行analyze操作。

## 11.14.76 CREATE PUBLICATION

**功能描述**

向当前数据库添加一个新的发布，发布的名称必须与当前数据库中任何现有发布的名称不同。发布本质上是通过逻辑复制将一组表的数据变更进行复制。

**注意事项**

- 如果既没有指定FOR TABLE，也没有指定FOR ALL TABLES，那么这个发布就是以一组空表开始的，可以在后续添加表。
- 创建发布不会开始复制。它只为未来的订阅者定义一个分组和过滤逻辑。要创建一个发布，调用者必须拥有当前数据库的CREATE权限。（当然，系统管理员不需要这个检查。）
- 要将表添加到发布中，调用者必须拥有该表的所有权。FOR ALL TABLES子句要求调用者是具有SYSADMIN权限用户。
- 不会发布数据库内部schema的表（即使是FOR ALL TABLES），包括blockchain、cstore、db4ai、dbe\_pldebugger、dbe\_pldeveloper、pkg\_service、snapshot、sqladvisor等schema。
- 添加到发布UPDATE或DELETE操作的发布的表必须已经定义了REPLICA IDENTITY，或者拥有主键，否则将在这些表上禁止这些操作。
- COPY ... FROM命令是作为INSERT操作发布的。不发布TRUNCATE和DDL操作。

**语法格式**

```
CREATE PUBLICATION name
 [FOR TABLE table_name [, ...]
 | FOR ALL TABLES]
 [WITH (publication_parameter [=value] [, ...])];
```

## 参数说明

- **name**  
新发布的名称。
- **FOR TABLE**  
指定要添加到发布的表的列表。只有持久基表才能成为发布的一部分，临时表、非日志表、外表、MOT表、物化视图、常规视图不能被发布。
- **FOR ALL TABLES**  
将发布标记为复制数据库中所有表的更改，包括在将来创建的表。
- **WITH ( publication\_parameter [= value] [, ... ] )**  
该子句指定发布的可选参数。支持下列参数：
  - **publish (string)**  
这个参数决定了哪些DML操作可以发布给订阅者。该值是一个用逗号分隔的操作列表，允许的操作是insert、update和delete，不指定则默认发布所有的动作。该选项的默认值是'insert, update, delete'。

## 示例

```
--创建一个发布，发布两个表中所有更改。
CREATE PUBLICATION mypublication FOR TABLE users, departments;
--创建一个发布，发布所有表中的所有更改。
CREATE PUBLICATION alltables FOR ALL TABLES;
--创建一个发布，只发布一个表中的INSERT操作。
CREATE PUBLICATION insert_only FOR TABLE mydata WITH (publish = 'insert');
--修改发布的动作。
ALTER PUBLICATION insert_only SET (publish='insert,update,delete');
--向发布中添加表。
ALTER PUBLICATION insert_only ADD TABLE mydata2;
--删除发布。
DROP PUBLICATION insert_only;
```

## 相关链接

[ALTER PUBLICATION](#)，[DROP PUBLICATION](#)

## 11.14.77 CREATE RESOURCE LABEL

### 功能描述

创建资源标签。

### 注意事项

只有poladmin，sysadmin或初始用户能正常执行此操作。

### 语法格式

```
CREATE RESOURCE LABEL [IF NOT EXISTS] label_name ADD label_item_list[, ...]*;
```

- **label\_item\_list:**  
resource\_type(resource\_path[, ...]\*)
- **resource\_type:**  
TABLE | COLUMN | SCHEMA | VIEW | FUNCTION

## 参数说明

- **label\_name**  
资源标签名称，创建时要求不能与已有标签重名。  
取值范围：字符串，要符合标识符的命名规范。
- **resource\_type**  
指的是要标记的数据库资源类型。
- **resource\_path**  
指的是描述具体的数据库资源的路径。

## 示例

```
--创建一个表tb_for_label
openGauss=# CREATE TABLE tb_for_label(col1 text, col2 text, col3 text);

--创建一个模式schema_for_label
openGauss=# CREATE SCHEMA schema_for_label;

--创建一个视图view_for_label
openGauss=# CREATE VIEW view_for_label AS SELECT 1;

--创建一个函数func_for_label
openGauss=# CREATE FUNCTION func_for_label RETURNS TEXT AS $$ SELECT col1 FROM tb_for_label; $$
LANGUAGE SQL;

--基于表创建资源标签
openGauss=# CREATE RESOURCE LABEL IF NOT EXISTS table_label add TABLE(public.tb_for_label);

--基于列创建资源标签
openGauss=# CREATE RESOURCE LABEL IF NOT EXISTS column_label add
COLUMN(public.tb_for_label.col1);

--基于模式创建资源标签
openGauss=# CREATE RESOURCE LABEL IF NOT EXISTS schema_label add SCHEMA(schema_for_label);

--基于视图创建资源标签
openGauss=# CREATE RESOURCE LABEL IF NOT EXISTS view_label add VIEW(view_for_label);

--基于函数创建资源标签
openGauss=# CREATE RESOURCE LABEL IF NOT EXISTS func_label add FUNCTION(func_for_label);
```

## 相关链接

[ALTER RESOURCE LABEL](#)，[DROP RESOURCE LABEL](#)。

## 11.14.78 CREATE ROLE

### 功能描述

创建角色。

角色是拥有数据库对象和权限的实体。在不同的环境中角色可以认为是一个用户，一个组或者兼顾两者。

### 注意事项

- 在数据库中添加一个新角色，角色无登录权限。
- 创建角色的用户必须具备CREATE ROLE的权限或者是系统管理员。

## 语法格式

```
CREATE ROLE role_name [[WITH] option [...]] [ENCRYPTED | UNENCRYPTED] { PASSWORD | IDENTIFIED BY } { 'password' [EXPIRED] | DISABLE };
```

其中角色信息设置子句option语法为:

```
{SYSADMIN | NOSYSADMIN}
| {MONADMIN | NOMONADMIN}
| {OPRADMIN | NOOPRADMIN}
| {POLADMIN | NOPOLADMIN}
| {AUDITADMIN | NOAUDITADMIN}
| {CREATEDB | NOCREATEDB}
| {USEFT | NOUSEFT}
| {CREATEROLE | NOCREATEROLE}
| {INHERIT | NOINHERIT}
| {LOGIN | NOLOGIN}
| {REPLICATION | NOREPLICATION}
| {INDEPENDENT | NOINDEPENDENT}
| {VCADMIN | NOVCADMIN}
| {PERSISTENCE | NOPERSISTENCE}
| CONNECTION LIMIT connlimit
| VALID BEGIN 'timestamp'
| VALID UNTIL 'timestamp'
| RESOURCE POOL 'respool'
| USER GROUP 'groupuser'
| PERM SPACE 'spacelimit'
| TEMP SPACE 'tmpspacelimit'
| SPILL SPACE 'spillspacelimit'
| NODE GROUP logic_cluster_name
| IN ROLE role_name [, ...]
| IN GROUP role_name [, ...]
| ROLE role_name [, ...]
| ADMIN role_name [, ...]
| USER role_name [, ...]
| SYSID uid
| DEFAULT TABLESPACE tablespace_name
| PROFILE DEFAULT
| PROFILE profile_name
| PGUSER
```

## 参数说明

- **role\_name**

角色名称。

取值范围：字符串，要符合标识符的命名规范，且最多为63个字符。若超过63个字符，数据库会截断并保留前63个字符当做角色名称。在创建角色时，数据库的时候会给出提示信息。

### 说明

标识符需要为字母、下划线、数字（0-9）或美元符号（\$），且必须以字母（a-z）或下划线（\_）开头。

- **password**

登录密码。

密码规则如下：

- 密码默认不少于8个字符。
- 不能与用户名及用户名倒序相同。
- 至少包含大写字母（A-Z），小写字母（a-z），数字（0-9），非字母数字字符（限定为~!@#\$%^&\*()-\_+=\|[\{\};;<.>/?）四类字符中的三类字符。
- 密码也可以是符合格式要求的密文字符串，这种情况主要用于用户数据导入场景，不推荐用户直接使用。如果直接使用密文密码，用户需要知道密文密

码对应的明文，并且保证明文密码复杂度，数据库不会校验密文密码复杂度，直接使用密文密码的安全性由用户保证。

- 创建角色时，应当使用单引号将用户密码括起来。

取值范围：不为空的字符串。

- **EXPIRED**

在创建用户时可指定EXPIRED参数，即创建密码失效用户，该用户不允许执行简单查询和扩展查询。只有在修改自身密码后才可正常执行语句。

- **DISABLE**

默认情况下，用户可以更改自己的密码，除非密码被禁用。要禁用用户的密码，请指定DISABLE。禁用某个用户的密码后，将从系统中删除该密码，此类用户只能通过外部认证来连接数据库，例如：kerberos认证。只有管理员才能启用或禁用密码。普通用户不能禁用初始用户的密码。要启用密码，请运行ALTER USER并指定密码。

- **ENCRYPTED | UNENCRYPTED**

控制密码存储在系统表里的口令是否加密。按照产品安全要求，密码必须加密存储，所以，UNENCRYPTED在GaussDB中禁止使用。因为系统无法对指定的加密口令字符串进行解密，所以如果目前的口令字符串已经是用SHA256加密的格式，则会继续照此存放，而不管是否声明了ENCRYPTED或UNENCRYPTED。这样就允许在dump/restore的时候重新加载加密的口令。

- **SYSADMIN | NOSYSADMIN**

决定一个新角色是否为“系统管理员”，具有SYSADMIN属性的角色拥有系统最高权限。

缺省为NOSYSADMIN。

三权分立关闭时，具有SYSADMIN属性的用户有权限创建具有SYSADMIN、REPLICATION、CREATEROLE、AUDITADMIN、MONADMIN、POLADMIN、CREATEDB属性的用户和普通用户。

三权分立打开时，具有SYSADMIN属性的用户无权创建用户。

- **MONADMIN | NOMONADMIN**

定义角色是否是监控管理员。

缺省为NOMONADMIN。

- **OPRADMIN | NOOPRADMIN**

定义角色是否是运维管理员。

缺省为NOOPRADMIN。

- **POLADMIN | NOPOLADMIN**

定义角色是否是安全策略管理员。

缺省为NOPOLADMIN。

- **AUDITADMIN | NOAUDITADMIN**

定义角色是否有审计管理属性。

缺省为NOAUDITADMIN。

- **CREATEDB | NOCREATEDB**

决定一个新角色是否能创建数据库。

新角色没有创建数据库的权限。

缺省为NOCREATEDB。

- **USEFT | NOUSEFT**  
该参数为保留参数，暂未启用。
- **CREATEROLE | NOCREATEROLE**  
决定一个角色是否可以创建新角色（也就是执行CREATE ROLE和CREATE USER）。一个拥有CREATEROLE权限的角色也可以修改和删除其他角色。  
缺省为NOCREATEROLE。  
三权分立关闭时，具有CREATEROLE属性的用户有权限创建具有CREATEROLE、AUDITADMIN、MONADMIN、POLADMIN、CREATEDB属性的用户和普通用户。  
三权分立打开时，具有CREATEROLE属性的用户有权限创建具有CREATEROLE、MONADMIN、POLADMIN、CREATEDB属性的用户和普通用户。
- **INHERIT | NOINHERIT**  
这些子句决定一个角色是否“继承”它所在组的角色的权限。不推荐使用。
- **LOGIN | NOLOGIN**  
具有LOGIN属性的角色才可以登录数据库。一个拥有LOGIN属性的角色可以认为是一个用户。  
缺省为NOLOGIN。
- **REPLICATION | NOREPLICATION**  
定义角色是否允许流复制或设置系统为备份模式。REPLICATION属性是特定的角色，仅用于复制。  
缺省为NOREPLICATION。
- **INDEPENDENT | NOINDEPENDENT**  
定义私有、独立的角色。具有INDEPENDENT属性的角色，管理员对其进行的控制、访问的权限被分离，具体规则如下：
  - 未经INDEPENDENT角色授权，系统管理员无权对其表对象进行增、删、查、改、拷贝、授权操作。
  - 若将私有用户表的相关权限授予其他非私有用户，系统管理员也会获得同样的权限。
  - 未经INDEPENDENT角色授权，系统管理员和拥有CREATEROLE属性的安全管理员无权修改INDEPENDENT角色的继承关系。
  - 系统管理员无权修改INDEPENDENT角色的表对象的属主。
  - 系统管理员和拥有CREATEROLE属性的安全管理员无权去除INDEPENDENT角色的INDEPENDENT属性。
  - 系统管理员和拥有CREATEROLE属性的安全管理员无权修改INDEPENDENT角色的数据库口令，INDEPENDENT角色需管理好自身口令，口令丢失无法重置。
  - 管理员属性用户不允许定义修改为INDEPENDENT属性。
- **VCADMIN | NOVADMIN**  
该版本没有实际意义。
- **PERSISTENCE | NOPERSISTENCE**  
定义永久用户。仅允许初始用户创建、修改和删除具有PERSISTENCE属性的永久用户。
- **CONNECTION LIMIT**  
声明该角色可以使用的并发连接数量。

**须知**

- 系统管理员不受此参数的限制。
- `conlimit`数据库主节点单独统计，数据库整体的连接数 = `conlimit` \* 当前正常数据库主节点个数。

取值范围：整数， $\geq -1$ ，缺省值为-1，表示没有限制。

- **VALID BEGIN**  
设置角色生效的时间戳。如果省略了该子句，角色无有效开始时间限制。
- **VALID UNTIL**  
设置角色失效的时间戳。如果省略了该子句，角色无有效结束时间限制。
- **RESOURCE POOL**  
设置角色使用的resource pool名称，该名称属于系统表：`pg_resource_pool`。
- **USER GROUP**  
创建一个user的子用户。当前版本暂不支持。
- **PERM SPACE**  
设置用户使用空间的大小。
- **TEMP SPACE**  
设置用户临时表存储空间限额。
- **SPILL SPACE**  
设置用户算子落盘空间限额。
- **NODE GROUP**  
设置用户关联的逻辑集群（当前特性是实验室特性，使用时请联系华为工程师提供技术支持）名称。当前版本暂不支持。
- **IN ROLE**  
新角色立即拥有IN ROLE子句中列出的一个或多个现有角色拥有的权限。不推荐使用。
- **IN GROUP**  
IN GROUP是IN ROLE过时的拼法。不推荐使用。
- **ROLE**  
ROLE子句列出一个或多个现有的角色，它们将自动添加为这个新角色的成员，拥有新角色所有的权限。
- **ADMIN**  
ADMIN子句类似ROLE子句，不同的是ADMIN后的角色可以把新角色的权限赋给其他角色。
- **USER**  
USER子句是ROLE子句过时的拼法。
- **SYSID**  
SYSID子句将被忽略，无实际意义。
- **DEFAULT TABLESPACE**  
DEFAULT TABLESPACE子句将被忽略，无实际意义。



- **PROFILE**  
PROFILE子句将被忽略，无实际意义。
- **PGUSER**  
当前版本该属性没有实际意义，仅为了语法的前向兼容而保留。

## 示例

```
--创建一个角色，名为manager，密码为xxxxxxxx。
openGauss=# CREATE ROLE manager IDENTIFIED BY 'xxxxxxxx';

--创建一个角色，从2015年1月1日开始生效，到2026年1月1日失效。
openGauss=# CREATE ROLE miriam WITH LOGIN PASSWORD 'xxxxxxxx' VALID BEGIN '2015-01-01' VALID
UNTIL '2026-01-01';

--修改角色manager的密码为abcd@123。
openGauss=# ALTER ROLE manager IDENTIFIED BY 'abcd@123' REPLACE 'xxxxxxxx';

--修改角色manager为系统管理员。
openGauss=# ALTER ROLE manager SYSADMIN;

--删除角色manager。
openGauss=# DROP ROLE manager;

--删除角色miriam。
openGauss=# DROP ROLE miriam;
```

## 相关链接

[SET ROLE](#), [ALTER ROLE](#), [DROP ROLE](#), [GRANT](#)

## 11.14.79 CREATE ROW LEVEL SECURITY POLICY

### 功能描述

对表创建行访问控制策略。

当对表创建了行访问控制策略，只有打开该表的行访问控制开关(ALTER TABLE ... ENABLE ROW LEVEL SECURITY)，策略才能生效。否则不生效。

当前行访问控制影响数据表的读取操作(SELECT、UPDATE、DELETE)，暂不影响数据表的写入操作(INSERT、MERGE INTO)。表所有者或系统管理员可以在USING子句中创建表达式，在客户端执行数据表读取操作时，数据库后台在查询重写阶段会将满足条件的表达式拼接并应用到执行计划中。针对数据表的每一条元组，当USING表达式返回TRUE时，元组对当前用户可见，当USING表达式返回FALSE或NULL时，元组对当前用户不可见。

行访问控制策略名称是针对表的，同一个数据表上不能有同名的行访问控制策略；对不同的数据表，可以有同名的行访问控制策略。

行访问控制策略可以应用到指定的操作(SELECT、UPDATE、DELETE、ALL)，ALL表示会影响SELECT、UPDATE、DELETE三种操作；定义行访问控制策略时，若未指定受影响的相关操作，默认为ALL。

行访问控制策略可以应用到指定的用户(角色)，也可应用到全部用户(PUBLIC)；定义行访问控制策略时，若未指定受影响的用户，默认为PUBLIC。

## 注意事项

- 支持对行存表、行存分区表、列存表、列存分区表、unlogged表、hash表定义行访问控制策略。
- 不支持外表、本地临时表定义行访问控制策略。
- 不支持对视图定义行访问控制策略。
- 同一张表上可以创建多个行访问控制策略，一张表最多创建100个行访问控制策略。
- 系统管理员不受行访问控制影响，可以查看表的全量数据。
- 通过SQL语句、视图、函数、存储过程查询包含行访问控制策略的表，都会受影响。

## 语法格式

```
CREATE [ROW LEVEL SECURITY] POLICY policy_name ON table_name
[AS { PERMISSIVE | RESTRICTIVE }]
[FOR { ALL | SELECT | UPDATE | DELETE }]
[TO { role_name | PUBLIC | CURRENT_USER | SESSION_USER } [, ...]]
USING (using_expression)
```

## 参数说明

- **policy\_name**  
行访问控制策略名称，同一个数据表上行访问控制策略名称不能相同。
- **table\_name**  
行访问控制策略的表名。
- **PERMISSIVE | RESTRICTIVE**  
PERMISSIVE指定行访问控制策略为宽容性策略，宽容性策略的条件用OR表达式拼接。  
RESTRICTIVE指定行访问控制策略为限制性策略，限制性策略的条件用AND表达式拼接。拼接方式如下：  

```
(using_expression_permmissive_1 OR using_expression_permmissive_2 ...) AND
(using_expression_restrictive_1 AND using_expression_restrictive_2 ...)
```

缺省值为PERMISSIVE。
- **command**  
当前行访问控制影响的SQL操作，可指定操作包括：ALL、SELECT、UPDATE、DELETE。当未指定时，ALL为默认值，涵盖SELECT、UPDATE、DELETE操作。  
当command为SELECT时，SELECT类操作受行访问控制的影响，只能查看到满足条件(using\_expression返回值为TRUE)的元组数据，受影响的操作包括SELECT，UPDATE ... RETURNING，DELETE ... RETURNING。  
当command为UPDATE时，UPDATE类操作受行访问控制的影响，只能更新满足条件(using\_expression返回值为TRUE)的元组数据，受影响的操作包括UPDATE，UPDATE ... RETURNING，SELECT ... FOR UPDATE/SHARE。  
当command为DELETE时，DELETE类操作受行访问控制的影响，只能删除满足条件(using\_expression返回值为TRUE)的元组数据，受影响的操作包括DELETE，DELETE ... RETURNING。  
行访问控制策略与适配的SQL语法关系参加下表：

表 11-118 ROW LEVEL SECURITY 策略与适配 SQL 语法关系

| Command                 | SELECT/ALL policy | UPDATE/ALL policy | DELETE/ALL policy |
|-------------------------|-------------------|-------------------|-------------------|
| SELECT                  | Existing row      | No                | No                |
| SELECT FOR UPDATE/SHARE | Existing row      | Existing row      | No                |
| UPDATE                  | No                | Existing row      | No                |
| UPDATE RETURNING        | Existing row      | Existing row      | No                |
| DELETE                  | No                | No                | Existing row      |
| DELETE RETURNING        | Existing row      | No                | Existing row      |

- **role\_name**

行访问控制影响的数据库用户。

当未指定时，PUBLIC为默认值，PUBLIC表示影响所有数据库用户，可以指定多个受影响的数据库用户。

---

**须知**

系统管理员不受行访问控制特性影响。

- **using\_expression**

行访问控制的表达式（返回boolean值）。

条件表达式中不能包含AGG函数和窗口（WINDOW）函数。在查询重写阶段，如果数据表的行访问控制开关打开，满足条件的表达式会添加到计划树中。针对数据表的每条元组，会进行表达式计算，只有表达式返回值为TRUE时，行数据对用户才可见（SELECT、UPDATE、DELETE）；当表达式返回FALSE时，该元组对当前用户不可见，用户无法通过SELECT语句查看此元组，无法通过UPDATE语句更新此元组，无法通过DELETE语句删除此元组。

## 示例

```
--创建用户alice
openGauss=# CREATE USER alice PASSWORD 'xxxxxxxxx';

--创建用户bob
openGauss=# CREATE USER bob PASSWORD 'xxxxxxxxx';

--创建数据表all_data
openGauss=# CREATE TABLE public.all_data(id int, role varchar(100), data varchar(100));

--向数据表插入数据
openGauss=# INSERT INTO all_data VALUES(1, 'alice', 'alice data');
openGauss=# INSERT INTO all_data VALUES(2, 'bob', 'bob data');
openGauss=# INSERT INTO all_data VALUES(3, 'peter', 'peter data');

--将表all_data的读取权限赋予alice和bob用户
openGauss=# GRANT SELECT ON all_data TO alice, bob;
```

```
--打开行访问控制策略开关
openGauss=# ALTER TABLE all_data ENABLE ROW LEVEL SECURITY;

--创建行访问控制策略，当前用户只能查看用户自身的数据
openGauss=# CREATE ROW LEVEL SECURITY POLICY all_data_rls ON all_data USING(role =
CURRENT_USER);

--查看表all_data相关信息
openGauss=# \d+ all_data
 Table "public.all_data"
Column | Type | Modifiers | Storage | Stats target | Description
-----+-----+-----+-----+-----+-----
id | integer | | plain | |
role | character varying(100) | | extended| |
data | character varying(100) | | extended| |
Row Level Security Policies:
 POLICY "all_data_rls"
 USING (((role)::name = "current_user"()))
Has OIDs: no
Options: orientation=row, compression=no, enable_rowsecurity=true

--当前用户执行SELECT操作
openGauss=# SELECT * FROM all_data;
id | role | data
---+---+---
 1 | alice | alice data
 2 | bob | bob data
 3 | peter | peter data
(3 rows)

openGauss=# EXPLAIN(COSTS OFF) SELECT * FROM all_data;
 QUERY PLAN

Seq Scan on all_data
(1 row)

--切换至alice用户执行SELECT操作
openGauss=# SELECT * FROM all_data;
id | role | data
---+---+---
 1 | alice | alice data
(1 row)

openGauss=# EXPLAIN(COSTS OFF) SELECT * FROM all_data;
 QUERY PLAN

Seq Scan on all_data
 Filter: ((role)::name = 'alice'::name)
Notice: This query is influenced by row level security feature
(3 rows)
```

## 相关链接

[DROP ROW LEVEL SECURITY POLICY](#), [ALTER ROW LEVEL SECURITY POLICY](#)

## 11.14.80 CREATE RULE

### 功能描述

定义一个新的重写规则。

## 注意事项

- 为了在表上定义或修改规则，你必须是该表的拥有者。
- 如果在同一个表定义了多个相同类型的规则，则按规则的名称字母顺序触发它们。
- 在视图上用于INSERT、UPDATE、DELETE的规则中可以添加RETURNING子句基于视图的字段返回。如果规则被INSERT RETURNING、UPDATE RETURNING、DELETE RETURNING命令触发，这些子句将用来计算输出结果。如果规则被不带RETURNING的命令触发，那么规则的RETURNING子句将被忽略。目前仅允许无条件的INSTEAD规则包含RETURNING子句，而且在同一个事件内的所有规则中最多只能有一个RETURNING子句。这样就确保只有一个RETURNING子句可以用于计算结果。如果在任何有效规则中都不存在RETURNING子句，该视图上的RETURNING查询将被拒绝。
- 目前，ON SELECT规则必须是无条件的INSTEAD规则并且必须有一个由单独一条SELECT查询组成的动作。因此，一条ON SELECT规则实际上把表变成了一个视图，它的可见内容是由该规则的SELECT命令返回，而不是直接存在该表中的内容（如果有）。
- 不建议在rule内使用列存表，尤其是一些写操作。因为列存表与行存表的架构实现、事务处理等存在很大差异，因此rule的表现也会有很多与行存表不同的地方。

## 语法规式

```
CREATE [OR REPLACE] RULE name AS ON event
TO table_name [WHERE condition]
DO [ALSO | INSTEAD] { NOTHING | command | (command ; command ...) }
```

其中event包含以下几种：

```
SELECT
INSERT
DELETE
UPDATE
```

## 参数说明

- name  
创建的规则名。它必须在同一个表上的所有规则名字中唯一。  
取值范围：符合标识符命名规范的字符串，且最大长度不超过63个字符。
- event  
SELECT、INSERT、UPDATE、DELETE事件之一。
- table\_name  
规则作用的表或者视图的名字(可以有模式修饰)。
- condition  
返回boolean的SQL条件表达式，决定是否实际执行规则。表达式除了引用NEW和OLD之外不能引用任何表，并且不能有聚合函数。不建议使用int等数值类型作为condition，因为int等数值类型可以隐式转换为bool值（非0值隐式转换为true，0转换为false），可能导致非预期的结果。
- INSTEAD  
INSTEAD指示使用该命令替换初始事件。
- ALSO

ALSO指示该命令应该在初始事件执行之后执行。如果既没有声明ALSO也没有声明INSTEAD，那么ALSO为缺省值。

- **command**  
组成规则动作的命令。有效的命令是SELECT、INSERT、UPDATE、DELETE语句之一。

## 示例

```
CREATE RULE "_RETURN" AS
ON SELECT TO t1
DO INSTEAD
SELECT * FROM t2;
```

## 11.14.81 CREATE SCHEMA

### 功能描述

创建模式。

访问命名对象时可以使用模式名作为前缀进行访问，若无模式名前缀，则访问当前模式下的命名对象。创建命名对象时也可用模式名作为前缀修饰。

另外，CREATE SCHEMA可以包括在新模式中创建对象的子命令，这些子命令和那些在创建完模式后发出的命令没有任何区别。如果使用了AUTHORIZATION子句，则所有创建的对象都将被该用户所拥有。

### 注意事项

- 只要用户对当前数据库有CREATE权限，就可以创建模式。
- 系统管理员在普通用户同名schema下创建的对象，所有者为schema的同名用户（非系统管理员）。

### 语法格式

- 根据指定的名称创建模式。  
CREATE SCHEMA schema\_name  
[ AUTHORIZATION user\_name ] [ WITH BLOCKCHAIN ] [ schema\_element [ ... ] ];
- 根据用户名创建模式。  
CREATE SCHEMA AUTHORIZATION user\_name [ schema\_element [ ... ] ];

### 参数说明

- **schema\_name**  
模式名称。

---

#### 须知

模式名不能和当前数据库里其他的模式重名。  
模式的名称不可以“pg\_”开头。

---

取值范围：字符串，要符合标识符的命名规范。

- **AUTHORIZATION user\_name**

指定模式的所有者。当不指定schema\_name时，把user\_name当作模式名，此时user\_name只能是角色名。

取值范围：已存在的用户名/角色名。

- **WITH BLOCKCHAIN**

指定模式的防篡改属性，防篡改模式下的行存普通用户表将自动扩展为防篡改用户表。

- **schema\_element**

在模式里创建对象的SQL语句。目前仅支持CREATE TABLE、CREATE VIEW、CREATE INDEX、CREATE PARTITION、CREATE SEQUENCE、CREATE TRIGGER、GRANT子句。

子命令所创建的对象都被AUTHORIZATION子句指定的用户所拥有。

### 说明

如果当前搜索路径上的模式中存在同名对象时，需要明确指定引用对象所在的模式。可以通过命令SHOW SEARCH\_PATH来查看当前搜索路径上的模式。

## 示例

```
--创建一个角色role1。
openGauss=# CREATE ROLE role1 IDENTIFIED BY 'xxxxxxx';

-- 为用户role1创建一个同名schema，子命令创建的表films和winners的拥有者为role1。
openGauss=# CREATE SCHEMA AUTHORIZATION role1
CREATE TABLE films (title text, release date, awards text[])
CREATE VIEW winners AS
SELECT title, release FROM films WHERE awards IS NOT NULL;

--删除schema。
openGauss=# DROP SCHEMA role1 CASCADE;
--删除用户。
openGauss=# DROP USER role1 CASCADE;
```

## 相关链接

[ALTER SCHEMA, DROP SCHEMA](#)

## 11.14.82 CREATE SEQUENCE

### 功能描述

CREATE SEQUENCE用于向当前数据库里增加一个新的序列。序列的Owner为创建此序列的用户。

### 注意事项

- Sequence是一个存放等差数列的特殊表。这个表没有实际意义，通常用于为行或者表生成唯一的标识符。
- 如果给出一个模式名，则该序列就在给定的模式中创建，否则会在当前模式中创建。序列名必须和同一个模式中的其他序列、表、索引、视图或外表的名称不同。
- 创建序列后，在表中使用序列的nextval()函数和generate\_series(1,N)函数对表插入数据，请保证nextval的可调用次数大于等于N+1次，否则会因为generate\_series()函数会调用N+1次而导致报错。

- Sequence默认最大值为 $2^{63}-1$ ，如果使用了Large标识则最大值可以支持到 $2^{127}-1$ 。
- 被授予CREATE ANY SEQUENCE权限的用户，可以在public模式和用户模式下创建序列。

## 语法格式

```
CREATE [LARGE] SEQUENCE name [INCREMENT [BY] increment]
 [MINVALUE minvalue | NO MINVALUE | NOMINVALUE] [MAXVALUE maxvalue | NO MAXVALUE |
NOMAXVALUE]
 [START [WITH] start] [CACHE cache] [[NO] CYCLE | NOCYCLE]
 [OWNED BY { table_name.column_name | NONE }];
```

## 参数说明

- **name**  
将要创建的序列名称。  
取值范围: 仅可以使用小写字母 (a~z)、大写字母 (A~Z)，数字和特殊字符 "#", "\_", "\$"的组合。
- **increment**  
指定序列的步长。一个正数将生成一个递增的序列，一个负数将生成一个递减的序列。  
缺省值为1。
- **MINVALUE minvalue | NO MINVALUE| NOMINVALUE**  
执行序列的最小值。如果没有声明minvalue或者声明了NO MINVALUE，则递增序列的缺省值为1，递减序列的缺省值为 $-2^{63}-1$ 。NOMINVALUE等价于NO MINVALUE
- **MAXVALUE maxvalue | NO MAXVALUE| NOMAXVALUE**  
执行序列的最大值。如果没有声明maxvalue或者声明了NO MAXVALUE，则递增序列的缺省值为 $2^{63}-1$ ，递减序列的缺省值为-1。NOMAXVALUE等价于NO MAXVALUE
- **start**  
指定序列的起始值。缺省值：对于递增序列为minvalue，递减序列为maxvalue。
- **cache**  
为了快速访问，而在内存中预先存储序列号的个数。  
缺省值为1，表示一次只能生成一个值，也就是没有缓存。  
 **说明**  
不建议同时定义cache和maxvalue或minvalue。因为定义cache后不能保证序列的连续性，可能会产生空洞，造成序列号段浪费。
- **CYCLE**  
用于使序列达到maxvalue或者minvalue后可循环并继续下去。  
如果声明了NO CYCLE，则在序列达到其最大值后任何对nextval的调用都会返回一个错误。  
NOCYCLE的作用等价于NO CYCLE。  
缺省值为NO CYCLE。  
若定义序列为CYCLE，则不能保证序列的唯一性。



- **OWNED BY**

将序列和一个表的指定字段进行关联。这样，在删除那个字段或其所在表的时候会自动删除已关联的序列。关联的表和序列的所有者必须是同一个用户，并且在同一个模式中。需要注意的是，通过指定OWNED BY，仅仅是建立了表的对应列和sequence之间关联关系，并不会在插入数据时在该列上产生自增序列。

缺省值为OWNED BY NONE，表示不存在这样的关联。

---

**须知**

通过OWNED BY创建的Sequence不建议用于其他表，如果希望多个表共享Sequence，该Sequence不应该从属于特定表。

---

## 示例

创建一个名为serial的递增序列，从101开始：

```
openGauss=# CREATE SEQUENCE serial
START 101
CACHE 20;
```

从序列中选出下一个数字：

```
openGauss=# SELECT nextval('serial');
nextval

101
```

从序列中选出下一个数字：

```
openGauss=# SELECT nextval('serial');
nextval

102
```

创建与表关联的序列：

```
openGauss=# CREATE TABLE customer_address
(
 ca_address_sk integer not null,
 ca_address_id char(16) not null,
 ca_street_number char(10) ,
 ca_street_name varchar(60) ,
 ca_street_type char(15) ,
 ca_suite_number char(10) ,
 ca_city varchar(60) ,
 ca_county varchar(30) ,
 ca_state char(2) ,
 ca_zip char(10) ,
 ca_country varchar(20) ,
 ca_gmt_offset decimal(5,2) ,
 ca_location_type char(20) ,
);

openGauss=# CREATE SEQUENCE serial1
START 101
CACHE 20
OWNED BY customer_address.ca_address_sk;
--删除表和序列
openGauss=# DROP TABLE customer_address;
openGauss=# DROP SEQUENCE serial cascade;
openGauss=# DROP SEQUENCE serial1 cascade;
```

## 相关链接

[DROP SEQUENCE](#), [ALTER SEQUENCE](#)

## 11.14.83 CREATE SERVER

### 功能描述

定义一个新的外部服务器。当前特性是实验室特性，使用时请联系华为工程师提供技术支持。

### 注意事项

OPTIONS中的敏感字段（如password, secret\_access\_key）在使用多层引号时，语义和不带引号的场景是不同的，因此不会被识别为敏感字段进行脱敏。

### 语法格式

```
CREATE SERVER server_name
 FOREIGN DATA WRAPPER fdw_name
 OPTIONS ({ option_name ' value ' } [, ...]);
```

### 参数说明

- **server\_name**  
server的名称。  
取值范围：长度必须小于等于63。
- **fdw\_name**  
指定外部数据封装器的名称。  
取值范围：dist\_fdw, log\_fdw, file\_fdw。
- **OPTIONS ( { option\_name ' value ' } [, ...] )**  
这个子句为服务器指定选项。这些选项通常定义该服务器的连接细节，但是实际的名称和值取决于该服务器的外部数据包装器。
  - 用于指定外部服务器的各类参数，详细的参数说明如下所示。
    - **encrypt**  
是否对数据进行加密，该参数仅支持type为OBS时设置。默认值为on。  
取值范围：
      - on表示对数据进行加密，使用HTTPS协议通信。
      - off表示不对数据进行加密，使用HTTP协议通信。
    - **access\_key**  
OBS访问协议对应的AK值（OBS云服务界面由用户获取），创建外表时AK值会加密保存到数据库的元数据表中。该参数仅支持type为OBS时设置。
    - **secret\_access\_key**  
OBS访问协议对应的SK值（OBS云服务界面由用户获取），创建外表时SK值会加密保存到数据库的元数据表中。该参数仅支持type为OBS时设置。

除了libpq支持的连接参数外，还额外提供以下参数：

- **fdw\_startup\_cost**  
执行一个外表扫描时的启动耗时估算。这个值通常包含建立连接、远端对请求的分析和生成计划的耗时。默认值为100。
- **fdw\_tycle\_cost**  
在远端服务器上对每一个元组进行扫描时的额外消耗。这个值通常表示数据在server间传输的额外消耗。默认值为0.01。

## 示例

创建server。

```
openGauss=# create server my_server foreign data wrapper log_fdw;
CREATE SERVER
```

## 相关链接

[ALTER SERVER](#), [DROP SERVER](#)

## 11.14.84 CREATE SUBSCRIPTION

### 功能描述

为当前数据库添加一个新的订阅。只有系统管理员才可以创建订阅。订阅名称必须与数据库中任何现有的订阅不同。订阅表示到发布者的复制连接。因此，此命令不仅在本地系统表中添加定义，还会在发布端创建复制槽。在运行此命令的事务提交时，将启动逻辑复制线程以复制新订阅的数据。

### 注意事项

创建复制槽时（默认行为），CREATE SUBSCRIPTION不能在事务块内部执行。当前支持的订阅的最大数量为65534个（含enable和disable的）。

### 语法格式

```
CREATE SUBSCRIPTION subscription_name
 CONNECTION 'conninfo'
 PUBLICATION publication_name [, ...]
 [WITH (subscription_parameter [= value] [, ...])]
```

### 参数说明

- **subscription\_name**  
新订阅的名称。
- **CONNECTION 'conninfo'**  
连接发布端的字符串。  
如'host=1.1.1.1,2.2.2.2 port=10000,20000 dbname=postgres user=repusr1 password=password\_123'。  
字符串中的字段见[链接参数](#)章节。下面是常用的链接参数。
  - **host**  
发布端IP地址，可以同时指定发布端主机和备机的IP地址，如果同时指定了多个IP，以英文逗号分隔。

- **port**  
发布端端口此处的端口不能使用主端口，而应该使用主端口+1端口，否则会与线程池冲突。

---

**注意**

host和port的数量要一致，并且要一一对应。

---

- **dbname**  
发布所在的数据库。
- **user和password**  
用于连接发布端且具有系统管理员权限（SYSADMIN）或者运维管理员权限（OPRADMIN）的用户名和密码。password需要加密，创建订阅前需要在订阅端执行gs\_guc generate -S xxxxxx -D \$GAUSSHOME/bin -o subscription。
- **PUBLICATION publication\_name**  
要订阅的发布端的发布名称，一个订阅可以对应多个发布。
- **WITH ( subscription\_parameter [= value] [, ... ] )**  
该子句指定订阅的可选参数。支持的参数有：
  - **enabled (boolean)**  
指定订阅是否应该主动复制，或者是否应该只是设置，但尚未启动。默认值是true。
  - **slot\_name (string)**  
要使用的复制插槽的名称。默认使用订阅名称作为复制槽的名称。  
如果创建订阅时设置enabled为false，则slot\_name将被强制设置为NONE，即空值，即使用户指定了slot\_name的值，表示复制槽不存在。
  - **synchronous\_commit (enum)**  
该参数的值会覆盖synchronous\_commit设置。默认值是off。  
对于逻辑复制使用off是安全的，如果订阅端由于缺少同步而丢失事务，数据将从发布者再次发送。进行同步逻辑复制时，一个不同的设置可能是合适的。逻辑复制线程向发布端报告写入和刷新的位置，当使用同步复制时，发布端将等待实际刷新。这意味着，当订阅用于同步复制时，将订阅者的synchronous\_commit设置为off可能会增加发布端服务器上COMMIT的延迟。在这种情况下，将synchronous\_commit设置为local或更高是有利的。
  - **binary (boolean)**  
该参数指定是否需要该订阅对应的发布端以二进制格式发送数据，为true表示需要以二进制发送，为false表示不以二进制格式而知以默认的文本格式发送。默认值false。

## 示例

```
--创建一个到远程服务器的订阅，复制发布mypublication和insert_only中的表，并在提交时立即开始复制。
CREATE SUBSCRIPTION mysub
 CONNECTION 'host=192.168.1.50 port=5432 user=foo dbname=foodb password=xxxx'
 PUBLICATION mypublication, insert_only;
--创建一个到远程服务器的订阅，复制insert_only发布中的表，并且不开始复制直到稍后启用复制。
CREATE SUBSCRIPTION mysub
 CONNECTION 'host=192.168.1.50 port=5432 user=foo dbname=foodb password=xxxx'
```

```
PUBLICATION insert_only
 WITH (enabled = false);
--修改订阅的连接信息。
ALTER SUBSCRIPTION mysub CONNECTION 'host=192.168.1.51 port=5432 user=foo dbname=foodb
password=xxxx';
--激活订阅。
ALTER SUBSCRIPTION mysub SET(enabled=true);
--删除订阅。
DROP SUBSCRIPTION mysub;
```

## 相关链接

[ALTER SUBSCRIPTION](#), [DROP SUBSCRIPTION](#)

## 11.14.85 CREATE SYNONYM

### 功能描述

创建一个同义词对象。同义词是数据库对象的别名，用于记录与其他数据库对象名间的映射关系，用户可以使用同义词访问关联的数据库对象。

### 注意事项

- 定义同义词的用户成为其所有者。
- 若指定模式名称，则同义词在指定模式中创建。否则，在当前模式创建。
- 支持通过同义词访问的数据库对象包括：表、视图、函数和存储过程。
- 使用同义词时，用户需要具有对关联对象的相应权限。
- 支持使用同义词的DML语句包括：SELECT、INSERT、UPDATE、DELETE、EXPLAIN、CALL。
- 不建议对临时表创建同义词。如果需要创建的话，需要指定同义词的目标临时表的模式名，否则无法正常使用改同义词，并且在当前会话结束前执行DROP SYNONYM命令。
- 删除原对象后，与之关联同义词不会被级联删除，继续访问该同义词会报错，并提示已失效。
- 不支持针对包含加密列的密态表及基于密态表的视图、函数、存储过程创建同义词。

### 语法格式

```
CREATE [OR REPLACE] SYNONYM synonym_name
 FOR object_name;
```

### 参数说明

- **synonym**  
创建的同义词名字，可以带模式名。  
取值范围：字符串，要符合标识符的命名规范。
- **object\_name**  
关联的对象名字，可以带模式名。  
取值范围：字符串，要符合标识符的命名规范。

 说明

object\_name可以是不存在的对象名称。

 注意

避免对包含口令等敏感信息的函数，如加解密类函数gs\_encrypt、gs\_decrypt等创建别名并且使用别名调用，防止敏感信息泄露。

## 示例

```
--创建模式ot。
openGauss=# CREATE SCHEMA ot;

--创建表ot.t1及其同义词t1。
openGauss=# CREATE TABLE ot.t1(id int, name varchar2(10));
openGauss=# CREATE OR REPLACE SYNONYM t1 FOR ot.t1;

--使用同义词t1。
openGauss=# SELECT * FROM t1;
openGauss=# INSERT INTO t1 VALUES (1, 'ada'), (2, 'bob');
openGauss=# UPDATE t1 SET t1.name = 'cici' WHERE t1.id = 2;

--创建同义词v1及其关联视图ot.v_t1。
openGauss=# CREATE SYNONYM v1 FOR ot.v_t1;
openGauss=# CREATE VIEW ot.v_t1 AS SELECT * FROM ot.t1;

--使用同义词v1。
openGauss=# SELECT * FROM v1;

--创建重载函数ot.add及其同义词add。
openGauss=# CREATE OR REPLACE FUNCTION ot.add(a integer, b integer) RETURNS integer AS
$$
SELECT $1 + $2
$$
LANGUAGE sql;

openGauss=# CREATE OR REPLACE FUNCTION ot.add(a decimal(5,2), b decimal(5,2)) RETURNS
decimal(5,2) AS
$$
SELECT $1 + $2
$$
LANGUAGE sql;

openGauss=# CREATE OR REPLACE SYNONYM add FOR ot.add;

--使用同义词add。
openGauss=# SELECT add(1,2);
openGauss=# SELECT add(1.2,2.3);

--创建存储过程ot.register及其同义词register。
openGauss=# CREATE PROCEDURE ot.register(n_id integer, n_name varchar2(10))
SECURITY INVOKER
AS
BEGIN
 INSERT INTO ot.t1 VALUES(n_id, n_name);
END;
/

openGauss=# CREATE OR REPLACE SYNONYM register FOR ot.register;

--使用同义词register，调用存储过程。
openGauss=# CALL register(3,'mia');

--删除同义词。
```

```
openGauss=# DROP SYNONYM t1;
openGauss=# DROP SYNONYM IF EXISTS v1;
openGauss=# DROP SYNONYM IF EXISTS add;
openGauss=# DROP SYNONYM register;
openGauss=# DROP SCHEMA ot CASCADE;
```

## 相关链接

[ALTER SYNONYM](#), [DROP SYNONYM](#)

## 11.14.86 CREATE TABLE

### 功能描述

在当前数据库中创建一个新的空白表，该表由命令执行者所有。

### 注意事项

- 列存表支持的数据类型请参考[列存表支持的数据类型](#)。
- 列存表不支持数组。
- 列存表不支持生成列。
- 列存表不支持创建全局临时表。
- 创建列存表的数量建议不超过1000个。
- 如果在建表过程中数据库系统发生故障，系统恢复后可能无法自动清除之前已创建的、大小为0的磁盘文件。此种情况出现概率小，不影响数据库系统的正常运行。
- 列存表的表级约束只支持PARTIAL CLUSTER KEY、UNIQUE、PRIMARY KEY，不支持外键等表级约束。
- 列存表的字段约束只支持NULL、NOT NULL和DEFAULT常量值、UNIQUE和PRIMARY KEY。
- 列存表支持delta表，受参数[enable\\_delta\\_store](#)控制是否开启，受参数deltarow\_threshold控制进入delta表的阈值。
- 使用JDBC时，支持通过PreparedStatement对DEFAULT值进行参数化设置。
- 被授予CREATE ANY TABLE权限的用户，可以在public模式和用户模式下创建表。如果想要创建包含serial类型列的表，还需要授予CREATE ANY SEQUENCE创建序列的权限。

### 语法格式

创建表。

```
CREATE [[GLOBAL | LOCAL] [TEMPORARY | TEMP] | UNLOGGED] TABLE [IF NOT EXISTS] table_name
 ({ column_name data_type [compress_mode] [COLLATE collation] [column_constraint [...]]
 | table_constraint
 | LIKE source_table [like_option [...]] }
 [...])
[WITH ({ storage_parameter = value } [, ...])]
[ON COMMIT { PRESERVE ROWS | DELETE ROWS | DROP }]
[COMPRESS | NOCOMPRESS]
[TABLESPACE tablespace_name];
```

- 其中列约束column\_constraint为：

```
[CONSTRAINT constraint_name]
{ NOT NULL |
 NULL |
```

```
CHECK (expression) |
DEFAULT default_expr |
GENERATED ALWAYS AS (generation_expr) STORED |
UNIQUE index_parameters |
ENCRYPTED WITH (COLUMN_ENCRYPTION_KEY = column_encryption_key, ENCRYPTION_TYPE =
encryption_type_value) |
PRIMARY KEY index_parameters |
REFERENCES reftable [(refcolumn)] [MATCH FULL | MATCH PARTIAL | MATCH SIMPLE]
[ON DELETE action] [ON UPDATE action] }
[DEFERRABLE | NOT DEFERRABLE | INITIALLY DEFERRED | INITIALLY IMMEDIATE]
```

- 其中列的压缩可选项compress\_mode为:

```
{ DELTA | PREFIX | DICTIONARY | NUMSTR | NOCOMPRESS }
```

- 其中表约束table\_constraint为:

```
[CONSTRAINT constraint_name]
{ CHECK (expression) |
UNIQUE (column_name [, ...]) index_parameters |
PRIMARY KEY (column_name [, ...]) index_parameters |
FOREIGN KEY (column_name [, ...]) REFERENCES reftable [(refcolumn [, ...])]
[MATCH FULL | MATCH PARTIAL | MATCH SIMPLE] [ON DELETE action] [ON UPDATE action]
|
PARTIAL CLUSTER KEY (column_name [, ...]) }
[DEFERRABLE | NOT DEFERRABLE | INITIALLY DEFERRED | INITIALLY IMMEDIATE]
```

- 其中like选项like\_option为:

```
{ INCLUDING | EXCLUDING } { DEFAULTS | GENERATED | CONSTRAINTS | INDEXES | STORAGE |
COMMENTS | PARTITION | REOPTIONS | ALL }
```

- 其中索引参数index\_parameters为:

```
[WITH ({storage_parameter = value} [, ...])]
[USING INDEX TABLESPACE tablespace_name]
```

## 参数说明

- **UNLOGGED**

如果指定此关键字，则创建的表为非日志表。在非日志表中写入的数据不会被写入到预写日志中，这样就会比普通表快很多。但是非日志表在冲突、执行操作系统重启、数据库重启、主备切换、切断电源操作或异常关机后会被自动截断，会造成数据丢失的风险。非日志表中的内容也不会被复制到备服务器中。在非日志表中创建的索引也不会被自动记录。

使用场景：非日志表不能保证数据的安全性，用户应该在确保数据已经做好备份的前提下使用，例如系统升级时进行数据的备份。

故障处理：当异常关机等操作导致非日志表上的索引发生数据丢失时，用户应该对发生错误的索引进行重建。

- **GLOBAL | LOCAL**

创建临时表时可以在TEMP或TEMPORARY前指定GLOBAL或LOCAL关键字。如果指定GLOBAL关键字，GaussDB会创建全局临时表，否则GaussDB会创建本地临时表。

- **TEMPORARY | TEMP**

如果指定TEMP或TEMPORARY关键字，则创建的表为临时表。临时表分为全局临时表和本地临时表两种类型。创建临时表时如果指定GLOBAL关键字则为全局临时表，否则为本地临时表。

全局临时表的元数据对所有会话可见，会话结束后元数据继续存在。会话与会话之间的用户数据、索引和统计信息相互隔离，每个会话只能看到和更改自己提交的数据。全局临时表有两种模式：一种是基于会话级别的(ON COMMIT PRESERVE ROWS)，当会话结束时自动清空用户数据；一种是基于事务级别的(ON COMMIT DELETE ROWS)，当执行commit或rollback时自动清空用户数据。建表时如果没有指定ON COMMIT选项，则缺省为会话级别。与本地临时表不同，全局临时表建表时可以指定非pg\_temp开头的schema。



本地临时表只在当前会话可见，本会话结束后会自动删除。因此，在除当前会话连接的数据库节点故障时，仍然可以在当前会话上创建和使用临时表。由于临时表只在当前会话创建，对于涉及对临时表操作的DDL语句，会产生DDL失败的报错。因此，建议DDL语句中不要对临时表进行操作。TEMP和TEMPORARY等价。

---

### 须知

- 本地临时表通过每个会话独立的以pg\_temp开头的schema来保证只对当前会话可见，因此，不建议用户在日常操作中手动删除以pg\_temp、pg\_toast\_temp开头的schema。
- 如果建表时不指定TEMPORARY/TEMP关键字，而指定表的schema为当前会话的pg\_temp开头的schema，则此表会被创建为临时表。
- ALTER/DROP全局临时表和索引，如果其它会话正在使用它，禁止操作（ALTER INDEX index\_name REBUILD除外）。
- 全局临时表的DDL只会影响当前会话的用户数据和索引。例如truncate、reindex、analyze只对当前会话有效。
- 全局临时表功能可以通过设置GUC参数max\_active\_global\_temporary\_table控制是否启用。如果max\_active\_global\_temporary\_table=0，关闭全局临时表功能。
- 临时表只对当前会话可见，因此不支持与\parallel on并行执行一起使用。
- 临时表不支持主备切换。
- 全局临时表不响应自动清理，在长链接场景使用时尽量使用on commit delete rows的全局临时表，或定期手动执行vacuum，否则可能导致clog日志不回收。

---

- **IF NOT EXISTS**

如果已经存在相同名称的表，不会报出错误，而会发出通知，告知通知此表已存在。

- **table\_name**

要创建的表名。

---

### 须知

物化视图的一些处理逻辑会通过表名的前缀来识别是不是物化视图日志表和物化视图关联表，因此，用户不要创建表名以mlog或matviewmap为前缀的表，否则会影响此表的一些功能。

---

- **column\_name**

新表中要创建的字段名。

- **data\_type**

字段的数据类型。

- **compress\_mode**

表字段的压缩选项。该选项指定表字段优先使用的压缩算法。行存表不支持压缩。

取值范围：DELTA、PREFIX、DICTIONARY、NUMSTR、NOCOMPRESS

- **COLLATE collation**

COLLATE子句指定列的排序规则（该列必须是可排列的数据类型）。如果没有指定，则使用默认的排序规则。排序规则可以使用“select \* from pg\_collation;”命令从pg\_collation系统表中查询，默认的排序规则为查询结果中以default开始的行。

- **LIKE source\_table [ like\_option ... ]**

LIKE子句声明一个表，新表自动从这个表中继承所有字段名及其数据类型和非空约束。

新表与源表之间在创建动作完毕之后是完全无关的。在源表做的任何修改都不会传播到新表中，并且也不可能在扫描源表的时候包含新表的数据。

被复制的列和约束并不使用相同的名称进行融合。如果明确的指定了相同的名称或者在另外一个LIKE子句中，将会报错。

- 源表上的字段缺省表达式只有在指定INCLUDING DEFAULTS时，才会复制到新表中。缺省是不包含缺省表达式的，即新表中的所有字段的缺省值都是NULL。
- 如果指定了INCLUDING GENERATED，则源表列的生成表达式会复制到新表中。默认不复制生成表达式。
- 源表上的CHECK约束仅在指定INCLUDING CONSTRAINTS时，会复制到新表中，而其他类型的约束永远不会复制到新表中。非空约束总是复制到新表中。此规则同时适用于表约束和列约束。
- 如果指定了INCLUDING INDEXES，则源表上的索引也将在新表上创建，默认不建立索引。
- 如果指定了INCLUDING STORAGE，则复制列的STORAGE设置会复制到新表中，默认情况下不包含STORAGE设置。
- 如果指定了INCLUDING COMMENTS，则源表列、约束和索引的注释会复制到新表中。默认情况下，不复制源表的注释。
- 如果指定了INCLUDING PARTITION，则源表的分区定义会复制到新表中，同时新表将不能再使用PARTITION BY子句。默认情况下，不拷贝源表的分区定义。如果源表上带有索引，可以使用INCLUDING PARTITION INCLUDING INDEXES语法实现。如果对分区表只使用INCLUDING INDEXES，目标表定义将是普通表，但是索引是分区索引，最后结果会报错，因为普通表不支持分区索引。
- 如果指定了INCLUDING REOPTIONS，则源表的存储参数（即源表的WITH子句）会复制到新表中。默认情况下，不复制源表的存储参数。
- INCLUDING ALL包含了INCLUDING DEFAULTS、INCLUDING GENERATED、INCLUDING CONSTRAINTS、INCLUDING INDEXES、INCLUDING STORAGE、INCLUDING COMMENTS、INCLUDING PARTITION和INCLUDING REOPTIONS的内容。

**须知**

- 如果源表包含serial、bigserial、smallserial、largeserial类型，或者源表字段的默认值是sequence，且sequence属于源表（通过CREATE SEQUENCE ... OWNED BY创建），这些Sequence不会关联到新表中，新表中会重新创建属于自己的sequence。这和之前版本的处理逻辑不同。如果用户希望源表和新表共享Sequence，需要首先创建一个共享的Sequence（避免使用OWNED BY），并配置为源表字段默认值，这样创建的新表会和源表共享该Sequence。
  - 不建议将其他表私有的Sequence配置为源表字段的默认值，尤其是其他表只分布在特定的NodeGroup上，这可能导致CREATE TABLE ... LIKE执行失败。另外，如果源表配置其他表私有的Sequence，当该表删除时Sequence也会连带删除，这样源表的Sequence将不可用。如果用户希望多个表共享Sequence，建议创建共享的Sequence。
  - 对于分区表EXCLUDING，需要配合INCLUDING ALL使用，如INCLUDING ALL EXCLUDING DEFAULTS，除源分区表的DEFAULTS，其它全包含。
- 
- **WITH ( { storage\_parameter = value } [, ... ] )**  
这个子句为表或索引指定一个可选的存储参数。用于表的WITH子句还可以包含OIDS=TRUE或者单独的OIDS来指定给新表中的每一行都分配一个OID（对象标识符），或者OIDS=FALSE表示不分配OID。

**说明**

使用任意精度类型Numeric定义列时，建议指定精度p以及刻度s。在不指定精度和刻度时，会按输入的显示出来。

参数的详细描述如下所示。

**- FILLFACTOR**

一个表的填充因子（fillfactor）是一个介于10和100之间的百分数。100（完全填充）是默认值。如果指定了较小的填充因子，INSERT操作仅按照填充因子指定的百分率填充表页。每个页上的剩余空间将用于在该页上更新行，这就使得UPDATE有机会在同一页上放置同一条记录的新版本，这比把新版本放在其他页上更有效。对于一个从不更新的表将填充因子设为100是最佳选择，但是对于频繁更新的表，选择较小的填充因子则更加合适。该参数对于列表没有意义。

取值范围：10~100

**- ORIENTATION**

指定表数据的存储方式，即行存方式、列存方式，该参数设置成功后就不再支持修改。

取值范围：

- ROW，表示表的数据将以行式存储。  
行存储适合于OLTP业务，适用于点查询或者增删操作较多的场景。
- COLUMN，表示表的数据将以列式存储。  
列存储适合于数据仓库业务，此类型的表上会做大量的汇聚计算，且涉及的列操作较少。

默认值：

若指定表空间为普通表空间，默认值为ROW。

#### - STORAGE\_TYPE

指定存储引擎类型，该参数设置成功后就不再支持修改。

取值范围：

- USTORE，表示表支持Inplace-Update存储引擎。特别需要注意，使用 USTORE表，必须要开启track\_counts和track\_activities参数，否则会引起空间膨胀。

#### 注意

当前 USTORE 存储引擎不支持极致 RTO 回放模式。对于主机，在 recovery\_parse\_workers 参数设置大于 1 的情况下，创建 USTORE 存储引擎的表将返回报错；对于备机，如果数据库中已经包含 USTORE 表，那么后续如果再打开极致 RTO 功能，可能会导致回放失败和报错，严重情况下甚至可能导致备机数据损坏（这种情况下需要执行备机重建进行修复）。

- ASTORE，表示表支持 Append-Only 存储引擎。

默认值：

不指定表时，默认是 Append-Only 存储。

#### - INIT\_TD

创建 Ustore 表时，指定初始化的 TD 个数，该参数只在创建 Ustore 表时才能设置生效。

取值范围：2~128，默认值为 4。

#### - COMPRESSION

指定表数据的压缩级别，它决定了表数据的压缩比以及压缩时间。一般来讲，压缩级别越高，压缩比也越大，压缩时间也越长；反之亦然。实际压缩比取决于加载的表数据的分布特征。行存表不支持压缩。

取值范围：

列存表的有效值为 YES/NO/LOW/MIDDLE/HIGH，默认值为 LOW。

#### - COMPRESSLEVEL

指定表数据同一压缩级别下的不同压缩水平，它决定了同一压缩级别下表数据的压缩比以及压缩时间。对同一压缩级别进行了更加详细的划分，为用户选择压缩比和压缩时间提供了更多的空间。总体来讲，此值越大，表示同一压缩级别下压缩比越大，压缩时间越长；反之亦然。

取值范围：0~3，默认值为 0。

#### - MAX\_BATCHROW

指定了在数据加载过程中一个存储单元可以容纳记录的最大数目。该参数只对列存表有效。

取值范围：10000~60000，默认 60000。

#### - PARTIAL\_CLUSTER\_ROWS

指定了在数据加载过程中进行将局部聚簇存储的记录数目。该参数只对列存表有效。

取值范围：大于等于 MAX\_BATCHROW，建议取值为 MAX\_BATCHROW 的整数倍。

- DELTAROW\_THRESHOLD  
指定列存表导入时小于多少行的数据进入delta表，只在GUC参数 [enable\\_delta\\_store](#) 开启时生效。该参数只对列存表有效。  
取值范围：0~9999，默认值为100
- segment  
使用段页式的方式存储。本参数仅支持行存表。不支持列存表、临时表、unlog表。不支持ustore存储引擎。  
取值范围：on/off  
默认值：off
- enable\_tde  
创建透明加密表。前提是开启透明数据加密开关GUC参数[enable\\_tde](#)，同时启用了KMS密钥管理服务，并正确配置了数据库实例主密钥ID GUC参数 [tde\\_cmk\\_id](#)。本参数仅支持行存表。不支持列存表、临时表。不支持ustore存储引擎。  
取值范围：on/off。当前配置为on时表示开启透明数据加密；当前配置为off时，表示当前不开启加密但是保留后期打开加密功能，在创建表时会向KMS申请创建数据加密密钥。  
默认值：off
- parallel\_workers  
表示创建索引时起的bgworker线程数量，例如2就表示将会起2个bgworker线程并发创建索引。  
取值范围：[0,32]，int类型，0表示关闭该功能。  
默认值：不设置该参数，表示未开启并行建索引功能。
- encrypt\_algo  
指定透明数据加密算法。前提是需要对该表设置enable\_tde选项。加密算法只能在创建表时指定，不同的表允许使用不同的加密算法，创建表成功后算法不可修改。  
取值范围：字符串，有效值为：AES\_128\_CTR，SM4\_CTR。  
默认值：不设置enable\_tde选项时默认为空；当enable\_tde选项设置为on或off时，如果不设置encrypt\_algo则算法默认为AES\_128\_CTR。
- dek\_cipher  
透明数据加密密钥的密文。当开启enable\_tde选项时会自动申请创建，用户不可单独指定。通过密钥轮转功能可以对密钥进行更新。  
取值范围：字符串。  
默认值：不开启加密时默认为空。
- cmk\_id  
透明数据加密使用的数据库实例主密钥ID。当开启enable\_tde选项时通过GUC参数[tde\\_cmk\\_id](#)获取，用户单独不可指定或修改。  
取值范围：字符串。  
默认值：不开启加密时默认为空。
- hasuids  
参数开启：更新表元组时，为元组分配表级唯一标识id。  
取值范围：on/off。  
默认值：off。

- min\_tuples  
优化器基于统计信息估算表数据量大小时会取统计信息估算和该参数的较大值。  
取值范围: [0, DBL\_MAX)  
默认值: 0
- **WITHOUT OIDS**  
等价于WITH ( OIDS=FALSE ) 的语法。
- **ON COMMIT { PRESERVE ROWS | DELETE ROWS | DROP }**  
ON COMMIT选项决定在事务中执行创建临时表操作, 当事务提交时, 此临时表的后续操作。有以下三个选项, 当前支持PRESERVE ROWS和DELETE ROWS选项。
  - PRESERVE ROWS ( 缺省值 ): 提交时不对临时表做任何操作, 临时表及其表数据保持不变。
  - DELETE ROWS: 提交时删除临时表中数据。
  - DROP: 提交时删除此临时表。只支持本地临时表, 不支持全局临时表。
- **COMPRESS | NOCOMPRESS**  
创建新表时, 需要在CREATE TABLE语句中指定关键字COMPRESS, 这样, 当对该表进行批量插入时就会触发压缩特性。该特性会在页范围内扫描所有元组数据, 生成字典、压缩元组数据并进行存储。指定关键字NOCOMPRESS则不对表进行压缩。行存表不支持压缩。  
缺省值: NOCOMPRESS, 即不对元组数据进行压缩。
- **TABLESPACE tablespace\_name**  
创建新表时指定此关键字, 表示新表将要在指定表空间内创建。如果没有声明, 将使用默认表空间。
- **CONSTRAINT constraint\_name**  
列约束或表约束的名称。可选的约束子句用于声明约束, 新行或者更新的行必须满足这些约束才能成功插入或更新。  
定义约束有两种方法:
  - 列约束: 作为一个列定义的一部分, 仅影响该列。
  - 表约束: 不和某个列绑在一起, 可以作用于多个列。
- **NOT NULL**  
字段值不允许为NULL。
- **NULL**  
字段值允许为NULL, 这是缺省值。  
这个子句只是为和非标准SQL数据库兼容。不建议使用。
- **CHECK ( expression )**  
CHECK约束声明一个布尔表达式, 每次要插入的新行或者要更新的行的新值必须使表达式结果为真或未知才能成功, 否则会抛出一个异常并且不会修改数据库。  
声明为字段约束的检查约束应该只引用该字段的数值, 而在表约束里出现的表达式可以引用多个字段。

#### 说明

expression表达式中, 如果存在“<>NULL”或“!=NULL”, 这种写法是无效的, 需要写成“is NOT NULL”。

- **DEFAULT default\_expr**

DEFAULT子句给字段指定缺省值。该数值可以是任何不含变量的表达式(不允许使用子查询和对本表中的其他字段的交叉引用)。缺省表达式的数据类型必须和字段类型匹配。

缺省表达式将被用于任何未声明该字段数值的插入操作。如果没有指定缺省值则缺省值为NULL。

- **GENERATED ALWAYS AS ( generation\_expr ) STORED**

该子句将字段创建为生成列，生成列的值在写入（插入或更新）数据时由 generation\_expr计算得到，STORED表示像普通列一样存储生成列的值。

### 📖 说明

- 生成表达式不能以任何方式引用当前行以外的其他数据。生成表达式不能引用其他生成列，不能引用系统列。生成表达式不能返回结果集，不能使用子查询，不能使用聚集函数，不能使用窗口函数。生成表达式调用的函数只能是不可变（IMMUTABLE）函数。
- 不能为生成列指定默认值。
- 生成列不能作为分区键的一部分。
- 生成列不能和ON UPDATE约束字句的CASCADE,SET NULL,SET DEFAULT动作同时指定。生成列不能和ON DELETE约束字句的SET NULL,SET DEFAULT动作同时指定。
- 修改和删除生成列的方法和普通列相同。删除生成列依赖的普通列，生成列被自动删除。不能改变生成列所依赖的列的类型。
- 生成列不能被直接写入。在INSERT或UPDATE命令中，不能为生成列指定值，但是可以指定关键字DEFAULT。
- 生成列的权限控制和普通列一样。
- 列存表、内存表MOT不支持生成列。外表中仅postgres\_fdw支持生成列。

- **UNIQUE index\_parameters**

#### **UNIQUE ( column\_name [, ... ] ) index\_parameters**

UNIQUE约束表示表里的一个字段或多个字段的组合必须在全表范围内唯一。对于唯一约束，NULL被认为是互不相等的。

- **PRIMARY KEY index\_parameters**

#### **PRIMARY KEY ( column\_name [, ... ] ) index\_parameters**

主键约束声明表中的一个或者多个字段只能包含唯一的非NULL值。一个表只能声明一个主键。

- **REFERENCES reftable [ ( refcolumn ) ] [ MATCH matchtype ] [ ON DELETE action ] [ ON UPDATE action ] (column constraint)**

#### **FOREIGN KEY ( column\_name [, ... ] ) REFERENCES reftable [ ( refcolumn [, ... ] ) ] [ MATCH matchtype ] [ ON DELETE action ] [ ON UPDATE action ] (table constraint)**

外键约束要求新表中一列或多列构成的组应该只包含、匹配被参考表中被参考字段值。若省略refcolumn，则将使用reftable的主键。被参考列应该是被参考表中的唯一字段或主键。外键约束不能被定义在临时表和永久表之间。

参考字段与被参考字段之间存在三种类型匹配，分别是：

- MATCH FULL：不允许一个多字段外键的字段为NULL，除非全部外键字段都是NULL。
- MATCH SIMPLE（缺省）：允许任意外键字段为NULL。
- MATCH PARTIAL：目前暂不支持。

另外，当被参考表中的数据发生改变时，某些操作也会在新表对应字段的数据上执行。ON DELETE子句声明当被参考表中的被参考行被删除时要执行的操作。ON UPDATE子句声明当被参考表中的被参考字段数据更新时要执行的操作。对于ON DELETE子句、ON UPDATE子句的可能动作：

- NO ACTION (缺省)：删除或更新时，创建一个表明违反外键约束的错误。若约束可推迟，且若仍存在任何引用行，那这个错误将会在检查约束的时候产生。
- RESTRICT：删除或更新时，创建一个表明违反外键约束的错误。与NO ACTION相同，只是动作不可推迟。
- CASCADE：删除新表中任何引用了被删除行的行，或更新新表中引用行的字段值为被参考字段的新值。
- SET NULL：设置引用字段为NULL。
- SET DEFAULT：设置引用字段为它们的缺省值。

- **DEFERRABLE | NOT DEFERRABLE**

这两个关键字设置该约束是否可推迟。一个不可推迟的约束将在每条命令之后马上检查。可推迟约束可以推迟到事务结尾使用SET CONSTRAINTS命令检查。缺省是NOT DEFERRABLE。目前，UNIQUE约束、主键约束、外键约束可以接受这个子句。所有其他约束类型都是不可推迟的。

#### 说明

Ustore表不支持DEFERRABLE以及INITIALLY DEFERRED关键字。

- **PARTIAL CLUSTER KEY**

局部聚簇存储，列存表导入数据时按照指定的列(单列或多列)，进行局部排序。

- **INITIALLY IMMEDIATE | INITIALLY DEFERRED**

如果约束是可推迟的，则这个子句声明检查约束的缺省时间。

- 如果约束是INITIALLY IMMEDIATE (缺省)，则在每条语句执行之后就立即检查它；
- 如果约束是INITIALLY DEFERRED，则只有在事务结尾才检查它。

约束检查的时间可以用SET CONSTRAINTS命令修改。

- **USING INDEX TABLESPACE tablespace\_name**

为UNIQUE或PRIMARY KEY约束相关的索引声明一个表空间。如果没有提供这个子句，这个索引将在default\_tablespace中创建，如果default\_tablespace为空，将使用数据库的缺省表空间。

- **ENCRYPTION\_TYPE = encryption\_type\_value**

为ENCRYPTED WITH约束中的加密类型，encryption\_type\_value的值为 [ DETERMINISTIC | RANDOMIZED ]

## 示例

```
--创建简单的表。
openGauss=# CREATE TABLE tpcds.warehouse_t1
(
 W_WAREHOUSE_SK INTEGER NOT NULL,
 W_WAREHOUSE_ID CHAR(16) NOT NULL,
 W_WAREHOUSE_NAME VARCHAR(20)
 W_WAREHOUSE_SQ_FT INTEGER
 W_STREET_NUMBER CHAR(10)
 W_STREET_NAME VARCHAR(60)
 W_STREET_TYPE CHAR(15)
 W_SUITE_NUMBER CHAR(10)
```



```
W_CITY VARCHAR(60)
W_COUNTY VARCHAR(30)
W_STATE CHAR(2)
W_ZIP CHAR(10)
W_COUNTRY VARCHAR(20)
W_GMT_OFFSET DECIMAL(5,2)
);

openGauss=# CREATE TABLE tpcds.warehouse_t2
(
 W_WAREHOUSE_SK INTEGER NOT NULL,
 W_WAREHOUSE_ID CHAR(16) NOT NULL,
 W_WAREHOUSE_NAME VARCHAR(20)
 W_WAREHOUSE_SQ_FT INTEGER
 W_STREET_NUMBER CHAR(10)
 W_STREET_NAME VARCHAR(60),
 W_STREET_TYPE CHAR(15)
 W_SUITE_NUMBER CHAR(10)
 W_CITY VARCHAR(60)
 W_COUNTY VARCHAR(30)
 W_STATE CHAR(2)
 W_ZIP CHAR(10)
 W_COUNTRY VARCHAR(20)
 W_GMT_OFFSET DECIMAL(5,2)
);
--创建表，并指定W_STATE字段的缺省值为GA。
openGauss=# CREATE TABLE tpcds.warehouse_t3
(
 W_WAREHOUSE_SK INTEGER NOT NULL,
 W_WAREHOUSE_ID CHAR(16) NOT NULL,
 W_WAREHOUSE_NAME VARCHAR(20)
 W_WAREHOUSE_SQ_FT INTEGER
 W_STREET_NUMBER CHAR(10)
 W_STREET_NAME VARCHAR(60)
 W_STREET_TYPE CHAR(15)
 W_SUITE_NUMBER CHAR(10)
 W_CITY VARCHAR(60)
 W_COUNTY VARCHAR(30)
 W_STATE CHAR(2) DEFAULT 'GA',
 W_ZIP CHAR(10)
 W_COUNTRY VARCHAR(20)
 W_GMT_OFFSET DECIMAL(5,2)
);
--创建表，并在事务结束时检查W_WAREHOUSE_NAME字段是否有重复。
openGauss=# CREATE TABLE tpcds.warehouse_t4
(
 W_WAREHOUSE_SK INTEGER NOT NULL,
 W_WAREHOUSE_ID CHAR(16) NOT NULL,
 W_WAREHOUSE_NAME VARCHAR(20) UNIQUE DEFERRABLE,
 W_WAREHOUSE_SQ_FT INTEGER
 W_STREET_NUMBER CHAR(10)
 W_STREET_NAME VARCHAR(60)
 W_STREET_TYPE CHAR(15)
 W_SUITE_NUMBER CHAR(10)
 W_CITY VARCHAR(60)
 W_COUNTY VARCHAR(30)
 W_STATE CHAR(2)
 W_ZIP CHAR(10)
 W_COUNTRY VARCHAR(20)
 W_GMT_OFFSET DECIMAL(5,2)
);
--创建一个带有70%填充因子的表。
openGauss=# CREATE TABLE tpcds.warehouse_t5
(
 W_WAREHOUSE_SK INTEGER NOT NULL,
 W_WAREHOUSE_ID CHAR(16) NOT NULL,
 W_WAREHOUSE_NAME VARCHAR(20)
 W_WAREHOUSE_SQ_FT INTEGER
```

```
W_STREET_NUMBER CHAR(10) ,
W_STREET_NAME VARCHAR(60) ,
W_STREET_TYPE CHAR(15) ,
W_SUITE_NUMBER CHAR(10) ,
W_CITY VARCHAR(60) ,
W_COUNTY VARCHAR(30) ,
W_STATE CHAR(2) ,
W_ZIP CHAR(10) ,
W_COUNTRY VARCHAR(20) ,
W_GMT_OFFSET DECIMAL(5,2),
UNIQUE(W_WAREHOUSE_NAME) WITH(fillfactor=70)
);

--或者用下面的语法。
openGauss=# CREATE TABLE tpcds.warehouse_t6
(
 W_WAREHOUSE_SK INTEGER NOT NULL,
 W_WAREHOUSE_ID CHAR(16) NOT NULL,
 W_WAREHOUSE_NAME VARCHAR(20) UNIQUE,
 W_WAREHOUSE_SQ_FT INTEGER ,
 W_STREET_NUMBER CHAR(10) ,
 W_STREET_NAME VARCHAR(60) ,
 W_STREET_TYPE CHAR(15) ,
 W_SUITE_NUMBER CHAR(10) ,
 W_CITY VARCHAR(60) ,
 W_COUNTY VARCHAR(30) ,
 W_STATE CHAR(2) ,
 W_ZIP CHAR(10) ,
 W_COUNTRY VARCHAR(20) ,
 W_GMT_OFFSET DECIMAL(5,2)
) WITH(fillfactor=70);

--创建表，并指定该表数据不写入预写日志。
openGauss=# CREATE UNLOGGED TABLE tpcds.warehouse_t7
(
 W_WAREHOUSE_SK INTEGER NOT NULL,
 W_WAREHOUSE_ID CHAR(16) NOT NULL,
 W_WAREHOUSE_NAME VARCHAR(20) ,
 W_WAREHOUSE_SQ_FT INTEGER ,
 W_STREET_NUMBER CHAR(10) ,
 W_STREET_NAME VARCHAR(60) ,
 W_STREET_TYPE CHAR(15) ,
 W_SUITE_NUMBER CHAR(10) ,
 W_CITY VARCHAR(60) ,
 W_COUNTY VARCHAR(30) ,
 W_STATE CHAR(2) ,
 W_ZIP CHAR(10) ,
 W_COUNTRY VARCHAR(20) ,
 W_GMT_OFFSET DECIMAL(5,2)
);

--创建表临时表。
openGauss=# CREATE TEMPORARY TABLE warehouse_t24
(
 W_WAREHOUSE_SK INTEGER NOT NULL,
 W_WAREHOUSE_ID CHAR(16) NOT NULL,
 W_WAREHOUSE_NAME VARCHAR(20) ,
 W_WAREHOUSE_SQ_FT INTEGER ,
 W_STREET_NUMBER CHAR(10) ,
 W_STREET_NAME VARCHAR(60) ,
 W_STREET_TYPE CHAR(15) ,
 W_SUITE_NUMBER CHAR(10) ,
 W_CITY VARCHAR(60) ,
 W_COUNTY VARCHAR(30) ,
 W_STATE CHAR(2) ,
 W_ZIP CHAR(10) ,
 W_COUNTRY VARCHAR(20) ,
 W_GMT_OFFSET DECIMAL(5,2)
);
```

```
--创建本地临时表，并指定提交事务时删除该临时表数据。
openGauss=# CREATE TEMPORARY TABLE warehouse_t25
(
 W_WAREHOUSE_SK INTEGER NOT NULL,
 W_WAREHOUSE_ID CHAR(16) NOT NULL,
 W_WAREHOUSE_NAME VARCHAR(20) ,
 W_WAREHOUSE_SQ_FT INTEGER ,
 W_STREET_NUMBER CHAR(10) ,
 W_STREET_NAME VARCHAR(60) ,
 W_STREET_TYPE CHAR(15) ,
 W_SUITE_NUMBER CHAR(10) ,
 W_CITY VARCHAR(60) ,
 W_COUNTY VARCHAR(30) ,
 W_STATE CHAR(2) ,
 W_ZIP CHAR(10) ,
 W_COUNTRY VARCHAR(20) ,
 W_GMT_OFFSET DECIMAL(5,2) ,
) ON COMMIT DELETE ROWS;

--创建全局临时表，并指定会话结束时删除该临时表数据，当前Ustore存储引擎不支持全局临时表。
openGauss=# CREATE GLOBAL TEMPORARY TABLE gtt1
(
 ID INTEGER NOT NULL,
 NAME CHAR(16) NOT NULL,
 ADDRESS VARCHAR(50) ,
 POSTCODE CHAR(6) ,
) ON COMMIT PRESERVE ROWS;

--创建表时，不希望因为表已存在而报错。
openGauss=# CREATE TABLE IF NOT EXISTS tpcds.warehouse_t8
(
 W_WAREHOUSE_SK INTEGER NOT NULL,
 W_WAREHOUSE_ID CHAR(16) NOT NULL,
 W_WAREHOUSE_NAME VARCHAR(20) ,
 W_WAREHOUSE_SQ_FT INTEGER ,
 W_STREET_NUMBER CHAR(10) ,
 W_STREET_NAME VARCHAR(60) ,
 W_STREET_TYPE CHAR(15) ,
 W_SUITE_NUMBER CHAR(10) ,
 W_CITY VARCHAR(60) ,
 W_COUNTY VARCHAR(30) ,
 W_STATE CHAR(2) ,
 W_ZIP CHAR(10) ,
 W_COUNTRY VARCHAR(20) ,
 W_GMT_OFFSET DECIMAL(5,2) ,
);

--创建普通表空间。
openGauss=# CREATE TABLESPACE DS_TABLESPACE1 RELATIVE LOCATION 'tablespace/tablespace_1';
--创建表时，指定表空间。
openGauss=# CREATE TABLE tpcds.warehouse_t9
(
 W_WAREHOUSE_SK INTEGER NOT NULL,
 W_WAREHOUSE_ID CHAR(16) NOT NULL,
 W_WAREHOUSE_NAME VARCHAR(20) ,
 W_WAREHOUSE_SQ_FT INTEGER ,
 W_STREET_NUMBER CHAR(10) ,
 W_STREET_NAME VARCHAR(60) ,
 W_STREET_TYPE CHAR(15) ,
 W_SUITE_NUMBER CHAR(10) ,
 W_CITY VARCHAR(60) ,
 W_COUNTY VARCHAR(30) ,
 W_STATE CHAR(2) ,
 W_ZIP CHAR(10) ,
 W_COUNTRY VARCHAR(20) ,
 W_GMT_OFFSET DECIMAL(5,2) ,
) TABLESPACE DS_TABLESPACE1;
```

```
--创建表时，单独指定W_WAREHOUSE_NAME的索引表空间。
openGauss=# CREATE TABLE tpcds.warehouse_t10
(
 W_WAREHOUSE_SK INTEGER NOT NULL,
 W_WAREHOUSE_ID CHAR(16) NOT NULL,
 W_WAREHOUSE_NAME VARCHAR(20) UNIQUE USING INDEX TABLESPACE
DS_TABLESPACE1,
 W_WAREHOUSE_SQ_FT INTEGER ,
 W_STREET_NUMBER CHAR(10) ,
 W_STREET_NAME VARCHAR(60) ,
 W_STREET_TYPE CHAR(15) ,
 W_SUITE_NUMBER CHAR(10) ,
 W_CITY VARCHAR(60) ,
 W_COUNTY VARCHAR(30) ,
 W_STATE CHAR(2) ,
 W_ZIP CHAR(10) ,
 W_COUNTRY VARCHAR(20) ,
 W_GMT_OFFSET DECIMAL(5,2) ,
);
--创建一个有主键约束的表。
openGauss=# CREATE TABLE tpcds.warehouse_t11
(
 W_WAREHOUSE_SK INTEGER PRIMARY KEY,
 W_WAREHOUSE_ID CHAR(16) NOT NULL,
 W_WAREHOUSE_NAME VARCHAR(20) ,
 W_WAREHOUSE_SQ_FT INTEGER ,
 W_STREET_NUMBER CHAR(10) ,
 W_STREET_NAME VARCHAR(60) ,
 W_STREET_TYPE CHAR(15) ,
 W_SUITE_NUMBER CHAR(10) ,
 W_CITY VARCHAR(60) ,
 W_COUNTY VARCHAR(30) ,
 W_STATE CHAR(2) ,
 W_ZIP CHAR(10) ,
 W_COUNTRY VARCHAR(20) ,
 W_GMT_OFFSET DECIMAL(5,2) ,
);
---或是用下面的语法，效果完全一样。
openGauss=# CREATE TABLE tpcds.warehouse_t12
(
 W_WAREHOUSE_SK INTEGER NOT NULL,
 W_WAREHOUSE_ID CHAR(16) NOT NULL,
 W_WAREHOUSE_NAME VARCHAR(20) ,
 W_WAREHOUSE_SQ_FT INTEGER ,
 W_STREET_NUMBER CHAR(10) ,
 W_STREET_NAME VARCHAR(60) ,
 W_STREET_TYPE CHAR(15) ,
 W_SUITE_NUMBER CHAR(10) ,
 W_CITY VARCHAR(60) ,
 W_COUNTY VARCHAR(30) ,
 W_STATE CHAR(2) ,
 W_ZIP CHAR(10) ,
 W_COUNTRY VARCHAR(20) ,
 W_GMT_OFFSET DECIMAL(5,2),
 PRIMARY KEY(W_WAREHOUSE_SK)
);
--或是用下面的语法，指定约束的名称。
openGauss=# CREATE TABLE tpcds.warehouse_t13
(
 W_WAREHOUSE_SK INTEGER NOT NULL,
 W_WAREHOUSE_ID CHAR(16) NOT NULL,
 W_WAREHOUSE_NAME VARCHAR(20) ,
 W_WAREHOUSE_SQ_FT INTEGER ,
 W_STREET_NUMBER CHAR(10) ,
 W_STREET_NAME VARCHAR(60) ,
 W_STREET_TYPE CHAR(15) ,
 W_SUITE_NUMBER CHAR(10) ,
```

```
W_CITY VARCHAR(60)
W_COUNTY VARCHAR(30)
W_STATE CHAR(2)
W_ZIP CHAR(10)
W_COUNTRY VARCHAR(20)
W_GMT_OFFSET DECIMAL(5,2),
CONSTRAINT W_CSTR_KEY1 PRIMARY KEY(W_WAREHOUSE_SK)
);

--创建一个有复合主键约束的表。
openGauss=# CREATE TABLE tpcds.warehouse_t14
(
 W_WAREHOUSE_SK INTEGER NOT NULL,
 W_WAREHOUSE_ID CHAR(16) NOT NULL,
 W_WAREHOUSE_NAME VARCHAR(20)
 W_WAREHOUSE_SQ_FT INTEGER
 W_STREET_NUMBER CHAR(10)
 W_STREET_NAME VARCHAR(60)
 W_STREET_TYPE CHAR(15)
 W_SUITE_NUMBER CHAR(10)
 W_CITY VARCHAR(60)
 W_COUNTY VARCHAR(30)
 W_STATE CHAR(2)
 W_ZIP CHAR(10)
 W_COUNTRY VARCHAR(20)
 W_GMT_OFFSET DECIMAL(5,2),
 CONSTRAINT W_CSTR_KEY2 PRIMARY KEY(W_WAREHOUSE_SK, W_WAREHOUSE_ID)
);

--创建列存表。
openGauss=# CREATE TABLE tpcds.warehouse_t15
(
 W_WAREHOUSE_SK INTEGER NOT NULL,
 W_WAREHOUSE_ID CHAR(16) NOT NULL,
 W_WAREHOUSE_NAME VARCHAR(20)
 W_WAREHOUSE_SQ_FT INTEGER
 W_STREET_NUMBER CHAR(10)
 W_STREET_NAME VARCHAR(60)
 W_STREET_TYPE CHAR(15)
 W_SUITE_NUMBER CHAR(10)
 W_CITY VARCHAR(60)
 W_COUNTY VARCHAR(30)
 W_STATE CHAR(2)
 W_ZIP CHAR(10)
 W_COUNTRY VARCHAR(20)
 W_GMT_OFFSET DECIMAL(5,2)
) WITH (ORIENTATION = COLUMN);

--创建局部聚簇存储的列存表。
openGauss=# CREATE TABLE tpcds.warehouse_t16
(
 W_WAREHOUSE_SK INTEGER NOT NULL,
 W_WAREHOUSE_ID CHAR(16) NOT NULL,
 W_WAREHOUSE_NAME VARCHAR(20)
 W_WAREHOUSE_SQ_FT INTEGER
 W_STREET_NUMBER CHAR(10)
 W_STREET_NAME VARCHAR(60)
 W_STREET_TYPE CHAR(15)
 W_SUITE_NUMBER CHAR(10)
 W_CITY VARCHAR(60)
 W_COUNTY VARCHAR(30)
 W_STATE CHAR(2)
 W_ZIP CHAR(10)
 W_COUNTRY VARCHAR(20)
 W_GMT_OFFSET DECIMAL(5,2),
 PARTIAL CLUSTER KEY(W_WAREHOUSE_SK, W_WAREHOUSE_ID)
) WITH (ORIENTATION = COLUMN);

--定义一个带压缩的列存表。
openGauss=# CREATE TABLE tpcds.warehouse_t17
```

```
(
 W_WAREHOUSE_SK INTEGER NOT NULL,
 W_WAREHOUSE_ID CHAR(16) NOT NULL,
 W_WAREHOUSE_NAME VARCHAR(20)
 W_WAREHOUSE_SQ_FT INTEGER
 W_STREET_NUMBER CHAR(10)
 W_STREET_NAME VARCHAR(60)
 W_STREET_TYPE CHAR(15)
 W_SUITE_NUMBER CHAR(10)
 W_CITY VARCHAR(60)
 W_COUNTY VARCHAR(30)
 W_STATE CHAR(2)
 W_ZIP CHAR(10)
 W_COUNTRY VARCHAR(20)
 W_GMT_OFFSET DECIMAL(5,2)
) WITH (ORIENTATION = COLUMN, COMPRESSION=HIGH);

--定义一个检查列约束。
openGauss=# CREATE TABLE tpcds.warehouse_t19
(
 W_WAREHOUSE_SK INTEGER PRIMARY KEY CHECK (W_WAREHOUSE_SK > 0),
 W_WAREHOUSE_ID CHAR(16) NOT NULL,
 W_WAREHOUSE_NAME VARCHAR(20) CHECK (W_WAREHOUSE_NAME IS NOT NULL),
 W_WAREHOUSE_SQ_FT INTEGER
 W_STREET_NUMBER CHAR(10)
 W_STREET_NAME VARCHAR(60)
 W_STREET_TYPE CHAR(15)
 W_SUITE_NUMBER CHAR(10)
 W_CITY VARCHAR(60)
 W_COUNTY VARCHAR(30)
 W_STATE CHAR(2)
 W_ZIP CHAR(10)
 W_COUNTRY VARCHAR(20)
 W_GMT_OFFSET DECIMAL(5,2)
);

openGauss=# CREATE TABLE tpcds.warehouse_t20
(
 W_WAREHOUSE_SK INTEGER PRIMARY KEY,
 W_WAREHOUSE_ID CHAR(16) NOT NULL,
 W_WAREHOUSE_NAME VARCHAR(20) CHECK (W_WAREHOUSE_NAME IS NOT NULL),
 W_WAREHOUSE_SQ_FT INTEGER
 W_STREET_NUMBER CHAR(10)
 W_STREET_NAME VARCHAR(60)
 W_STREET_TYPE CHAR(15)
 W_SUITE_NUMBER CHAR(10)
 W_CITY VARCHAR(60)
 W_COUNTY VARCHAR(30)
 W_STATE CHAR(2)
 W_ZIP CHAR(10)
 W_COUNTRY VARCHAR(20)
 W_GMT_OFFSET DECIMAL(5,2),
 CONSTRAINT W_CONSTR_KEY2 CHECK(W_WAREHOUSE_SK > 0 AND W_WAREHOUSE_NAME IS NOT
NULL)
);

--创建一个有外键约束的表。
openGauss=# CREATE TABLE tpcds.city_t23
(
 W_CITY VARCHAR(60) PRIMARY KEY,
 W_ADDRESS TEXT
);

openGauss=# CREATE TABLE tpcds.warehouse_t23
(
 W_WAREHOUSE_SK INTEGER NOT NULL,
 W_WAREHOUSE_ID CHAR(16) NOT NULL,
 W_WAREHOUSE_NAME VARCHAR(20)
 W_WAREHOUSE_SQ_FT INTEGER
```

```
W_STREET_NUMBER CHAR(10)
W_STREET_NAME VARCHAR(60)
W_STREET_TYPE CHAR(15)
W_SUITE_NUMBER CHAR(10)
W_CITY VARCHAR(60) REFERENCES tpcds.city_t23(W_CITY),
W_COUNTY VARCHAR(30)
W_STATE CHAR(2)
W_ZIP CHAR(10)
W_COUNTRY VARCHAR(20)
W_GMT_OFFSET DECIMAL(5,2)
);
```

--或是用下面的语法，效果完全一样。

```
openGauss=# CREATE TABLE tpcds.warehouse_t23
(
 W_WAREHOUSE_SK INTEGER NOT NULL,
 W_WAREHOUSE_ID CHAR(16) NOT NULL,
 W_WAREHOUSE_NAME VARCHAR(20)
 W_WAREHOUSE_SQ_FT INTEGER
 W_STREET_NUMBER CHAR(10)
 W_STREET_NAME VARCHAR(60)
 W_STREET_TYPE CHAR(15)
 W_SUITE_NUMBER CHAR(10)
 W_CITY VARCHAR(60)
 W_COUNTY VARCHAR(30)
 W_STATE CHAR(2)
 W_ZIP CHAR(10)
 W_COUNTRY VARCHAR(20)
 W_GMT_OFFSET DECIMAL(5,2)
 FOREIGN KEY(W_CITY) REFERENCES tpcds.city_t23(W_CITY)
);
```

--或是用下面的语法，指定约束的名称。

```
openGauss=# CREATE TABLE tpcds.warehouse_t23
(
 W_WAREHOUSE_SK INTEGER NOT NULL,
 W_WAREHOUSE_ID CHAR(16) NOT NULL,
 W_WAREHOUSE_NAME VARCHAR(20)
 W_WAREHOUSE_SQ_FT INTEGER
 W_STREET_NUMBER CHAR(10)
 W_STREET_NAME VARCHAR(60)
 W_STREET_TYPE CHAR(15)
 W_SUITE_NUMBER CHAR(10)
 W_CITY VARCHAR(60)
 W_COUNTY VARCHAR(30)
 W_STATE CHAR(2)
 W_ZIP CHAR(10)
 W_COUNTRY VARCHAR(20)
 W_GMT_OFFSET DECIMAL(5,2)
 CONSTRAINT W_FORE_KEY1 FOREIGN KEY(W_CITY) REFERENCES tpcds.city_t23(W_CITY)
);
```

--向tpcds.warehouse\_t19表中增加一个varchar列。

```
openGauss=# ALTER TABLE tpcds.warehouse_t19 ADD W_GOODS_CATEGORY varchar(30);
```

--给tpcds.warehouse\_t19表增加一个检查约束。

```
openGauss=# ALTER TABLE tpcds.warehouse_t19 ADD CONSTRAINT W_CONSTR_KEY4 CHECK (W_STATE IS NOT NULL);
```

--在一个操作中改变两个现存字段的类型。

```
openGauss=# ALTER TABLE tpcds.warehouse_t19
 ALTER COLUMN W_GOODS_CATEGORY TYPE varchar(80),
 ALTER COLUMN W_STREET_NAME TYPE varchar(100);
```

--此语句与上面语句等效。

```
openGauss=# ALTER TABLE tpcds.warehouse_t19 MODIFY (W_GOODS_CATEGORY varchar(30),
W_STREET_NAME varchar(60));
```

--给一个已存在字段添加非空约束。

```
openGauss=# ALTER TABLE tpcds.warehouse_t19 ALTER COLUMN W_GOODS_CATEGORY SET NOT NULL;
--移除已存在字段的非空约束。
openGauss=# ALTER TABLE tpcds.warehouse_t19 ALTER COLUMN W_GOODS_CATEGORY DROP NOT NULL;
--如果列列表中还未指定局部聚簇，向在一个列列表中添加局部聚簇列。
openGauss=# ALTER TABLE tpcds.warehouse_t17 ADD PARTIAL CLUSTER KEY(W_WAREHOUSE_SK);
--查看约束的名称，并删除一个列列表中的局部聚簇列。
openGauss=# \d+ tpcds.warehouse_t17
 Table "tpcds.warehouse_t17"
 Column | Type | Modifiers | Storage | Stats target | Description
-----+-----+-----+-----+-----+-----
 w_warehouse_sk | integer | not null | plain | |
 w_warehouse_id | character(16) | not null | extended| |
 w_warehouse_name | character varying(20) | | extended| |
 w_warehouse_sq_ft | integer | | plain | |
 w_street_number | character(10) | | extended| |
 w_street_name | character varying(60) | | extended| |
 w_street_type | character(15) | | extended| |
 w_suite_number | character(10) | | extended| |
 w_city | character varying(60) | | extended| |
 w_county | character varying(30) | | extended| |
 w_state | character(2) | | extended| |
 w_zip | character(10) | | extended| |
 w_country | character varying(20) | | extended| |
 w_gmt_offset | numeric(5,2) | | main | |
Partial Cluster :
 "warehouse_t17_cluster" PARTIAL CLUSTER KEY (w_warehouse_sk)
Has OIDs: no
Location Nodes: ALL DATANODES
Options: compression=no, version=0.12
openGauss=# ALTER TABLE tpcds.warehouse_t17 DROP CONSTRAINT warehouse_t17_cluster;
--将表移动到另一个表空间。
openGauss=# ALTER TABLE tpcds.warehouse_t19 SET TABLESPACE PG_DEFAULT;
--创建模式joe。
openGauss=# CREATE SCHEMA joe;
--将表移动到另一个模式中。
openGauss=# ALTER TABLE tpcds.warehouse_t19 SET SCHEMA joe;
--重命名已存在的表。
openGauss=# ALTER TABLE joe.warehouse_t19 RENAME TO warehouse_t23;
--从warehouse_t23表中删除一个字段。
openGauss=# ALTER TABLE joe.warehouse_t23 DROP COLUMN W_STREET_NAME;
--删除表空间、模式joe和模式表warehouse。
openGauss=# DROP TABLE tpcds.warehouse_t1;
openGauss=# DROP TABLE tpcds.warehouse_t2;
openGauss=# DROP TABLE tpcds.warehouse_t3;
openGauss=# DROP TABLE tpcds.warehouse_t4;
openGauss=# DROP TABLE tpcds.warehouse_t5;
openGauss=# DROP TABLE tpcds.warehouse_t6;
openGauss=# DROP TABLE tpcds.warehouse_t7;
openGauss=# DROP TABLE tpcds.warehouse_t8;
openGauss=# DROP TABLE tpcds.warehouse_t9;
openGauss=# DROP TABLE tpcds.warehouse_t10;
openGauss=# DROP TABLE tpcds.warehouse_t11;
openGauss=# DROP TABLE tpcds.warehouse_t12;
openGauss=# DROP TABLE tpcds.warehouse_t13;
openGauss=# DROP TABLE tpcds.warehouse_t14;
openGauss=# DROP TABLE tpcds.warehouse_t15;
openGauss=# DROP TABLE tpcds.warehouse_t16;
openGauss=# DROP TABLE tpcds.warehouse_t17;
openGauss=# DROP TABLE tpcds.warehouse_t18;
openGauss=# DROP TABLE tpcds.warehouse_t20;
openGauss=# DROP TABLE tpcds.warehouse_t21;
```



```
openGauss=# DROP TABLE tpceds.warehouse_t22;
openGauss=# DROP TABLE joe.warehouse_t23;
openGauss=# DROP TABLE tpceds.warehouse_t24;
openGauss=# DROP TABLE tpceds.warehouse_t25;
openGauss=# DROP TABLESPACE DS_TABLESPACE1;
openGauss=# DROP SCHEMA IF EXISTS joe CASCADE;
```

## 相关链接

[ALTER TABLE](#), [DROP TABLE](#), [CREATE TABLESPACE](#)

## 优化建议

- UNLOGGED
  - UNLOGGED表和表上的索引因为数据写入时不通过WAL日志机制，写入速度远高于普通表。因此，可以用于缓冲存储复杂查询的中间结果集，增强复杂查询的性能。
  - UNLOGGED表无主备机制，在系统故障或异常断点等情况下，会有数据丢失风险，因此，不可用来存储基础数据。
- TEMPORARY | TEMP
  - 临时表只在当前会话可见，会话结束后会自动删除。
- LIKE
  - 新表自动从这个表中继承所有字段名及其数据类型和非空约束，新表与源表之间在创建动作完毕之后是完全无关的。
- LIKE INCLUDING DEFAULTS
  - 源表上的字段缺省表达式只有在指定INCLUDING DEFAULTS时，才会复制到新表中。缺省是不包含缺省表达式的，即新表中的所有字段的缺省值都是NULL。
- LIKE INCLUDING CONSTRAINTS
  - 源表上的CHECK约束仅在指定INCLUDING CONSTRAINTS时，会复制到新表中，而其他类型的约束永远不会复制到新表中。非空约束总是复制到新表中。此规则同时适用于表约束和列约束。
- LIKE INCLUDING INDEXES
  - 如果指定了INCLUDING INDEXES，则源表上的索引也将在新表上创建，默认不建立索引。
- LIKE INCLUDING STORAGE
  - 如果指定了INCLUDING STORAGE，则复制列的STORAGE设置会复制到新表中，默认情况下不包含STORAGE设置。
- LIKE INCLUDING COMMENTS
  - 如果指定了INCLUDING COMMENTS，则源表列、约束和索引的注释会复制到新表中。默认情况下，不复制源表的注释。
- LIKE INCLUDING PARTITION
  - 如果指定了INCLUDING PARTITION，则源表的分区定义会复制到新表中，同时新表将不能再使用PARTITION BY子句。默认情况下，不拷贝源表的分区定义。

**须知**

列表/哈希分区表暂不支持LIKE INCLUDING PARTITION。

- LIKE INCLUDING REOPTIONS
  - 如果指定了INCLUDING REOPTIONS，则源表的存储参数（即源表的WITH子句）会复制到新表中。默认情况下，不复制源表的存储参数。
- LIKE INCLUDING ALL
  - INCLUDING ALL包含了INCLUDING DEFAULTS、INCLUDING CONSTRAINTS、INCLUDING INDEXES、INCLUDING STORAGE、INCLUDING COMMENTS、INCLUDING PARTITION、INCLUDING REOPTIONS的内容。
- ORIENTATION ROW
  - 创建行存表，行存储适合于OLTP业务，此类型的表上交互事务比较多，一次交互会涉及表中的多个列，用行存查询效率较高。
- ORIENTATION COLUMN
  - 创建列存表，列存储适合于数据仓库业务，此类型的表上会做大量的汇聚计算，且涉及的列操作较少。

## 11.14.87 CREATE TABLE AS

### 功能描述

根据查询结果创建表。

CREATE TABLE AS创建一个表并且用来自SELECT命令的结果填充该表。该表的字段和SELECT输出字段的名称及数据类型相关。不过用户可以通过明确地给出一个字段名称列表来覆盖SELECT输出字段的名称。

CREATE TABLE AS对源表进行一次查询，然后将数据写入新表中，而查询视图结果会根据源表的变化而有所改变。相比之下，每次做查询的时候，视图都重新计算定义它的SELECT语句。

### 注意事项

- 分区表不能采用此方式进行创建。
- 如果在建表过程中数据库系统发生故障，系统恢复后可能无法自动清除之前已创建的、大小非0的磁盘文件。此种情况出现概率小，不影响数据库系统的正常运行。

### 语法规式

```
CREATE [[GLOBAL | LOCAL] [TEMPORARY | TEMP] | UNLOGGED] TABLE table_name
 [(column_name [, ...])]
 [WITH ({storage_parameter = value} [, ...])]
 [ON COMMIT { PRESERVE ROWS | DELETE ROWS | DROP }]
 [COMPRESS | NOCOMPRESS]
 [TABLESPACE tablespace_name]
AS query
[WITH [NO] DATA];
```

## 参数说明

- **UNLOGGED**

指定表为非日志表。在非日志表中写入的数据不会被写入到预写日志中，这样就会比普通表快很多。但是，它也是不安全的，非日志表在冲突或异常关机后会被自动删截。非日志表中的内容也不会被复制到备用服务器中。在该类表中创建的索引也不会被自动记录。

- 使用场景：非日志表不能保证数据的安全性，用户应该在确保数据已经做好备份的前提下使用，例如系统升级时进行数据的备份。
- 故障处理：当异常关机等操作导致非日志表上的索引发生数据丢失时，用户应该对发生错误的索引进行重建。

- **GLOBAL | LOCAL**

创建临时表时可以在TEMP或TEMPORARY前指定GLOBAL或LOCAL关键字。如果指定GLOBAL关键字，GaussDB会创建全局临时表，否则GaussDB会创建本地临时表。

- **TEMPORARY | TEMP**

如果指定TEMP或TEMPORARY关键字，则创建的表为临时表。临时表分为全局临时表和本地临时表两种类型。创建临时表时如果指定GLOBAL关键字则为全局临时表，否则为本地临时表。

全局临时表的元数据对所有会话可见，会话结束后元数据继续存在。会话与会话之间的用户数据、索引和统计信息相互隔离，每个会话只能看到和更改自己提交的数据。全局临时表有两种模式：一种是基于会话级别的(ON COMMIT PRESERVE ROWS)，当会话结束时自动清空用户数据；一种是基于事务级别的(ON COMMIT DELETE ROWS)，当执行commit或rollback时自动清空用户数据。建表时如果没有指定ON COMMIT选项，则缺省为会话级别。与本地临时表不同，全局临时表建表时可以指定非pg\_temp开头的schema。

本地临时表只在当前会话可见，本会话结束后会自动删除。因此，在除当前会话连接的数据库节点故障时，仍然可以在当前会话上创建和使用临时表。由于临时表只在当前会话创建，对于涉及对临时表操作的DDL语句，会产生DDL失败的报错。因此，建议DDL语句中不要对临时表进行操作。TEMP和TEMPORARY等价。

---

### 须知

- 本地临时表通过每个会话独立的以pg\_temp开头的schema来保证只对当前会话可见，因此，不建议用户在日常操作中手动删除以pg\_temp，pg\_toast\_temp开头的schema。
- 如果建表时不指定TEMPORARY/TEMP关键字，而指定表的schema为当前会话的pg\_temp开头的schema，则此表会被创建为临时表。
- ALTER/DROP全局临时表和索引，如果其它会话正在使用它，禁止操作。
- 全局临时表的DDL只会影响当前会话的用户数据和索引。例如truncate、reindex、analyze只对当前会话有效。

- **table\_name**

要创建的表名。

取值范围：字符串，要符合标识符的命名规范。

- **column\_name**

新表中要创建的字段名。

取值范围：字符串，要符合标识符的命名规范。

- **WITH ( storage\_parameter [= value] [, ... ] )**

这个子句为表或索引指定一个可选的存储参数。参数的详细说明如下所示。

- **FILLFACTOR**

一个表的填充因子 (fillfactor) 是一个介于10和100之间的百分数。100 (完全填充) 是默认值。如果指定了较小的填充因子, INSERT操作仅按照填充因子指定的百分率填充表页。每个页上的剩余空间将用于在该页上更新行, 这就使得UPDATE有机会在同一页上放置同一条记录的新版本, 这比把新版本放置在其他页上更有效。对于一个从不更新的表将填充因子设为100是最佳选择, 但是对于频繁更新的表, 选择较小的填充因子则更加合适。该参数只对行存表有效。

取值范围: 10~100

- **ORIENTATION**

取值范围:

COLUMN: 表的数据将以列式存储。

ROW (缺省值): 表的数据将以行式存储。

- **COMPRESSION**

指定表数据的压缩级别, 它决定了表数据的压缩比以及压缩时间。一般来讲, 压缩级别越高, 压缩比也越大, 压缩时间也越长; 反之亦然。实际压缩比取决于加载的表数据的分布特征。

取值范围:

列存表的有效值为YES/NO/LOW/MIDDLE/HIGH, 默认值为LOW。

行存表不支持压缩。

- **MAX\_BATCHROW**

指定了在数据加载过程中一个存储单元可以容纳记录的最大数目。该参数只对列存表有效。

取值范围: 10000~60000

- **ON COMMIT { PRESERVE ROWS | DELETE ROWS | DROP }**

ON COMMIT选项决定在事务中执行创建临时表操作, 当事务提交时, 此临时表的后续操作。有以下三个选项, 当前仅支持PRESERVE ROWS和DELETE ROWS选项。

- PRESERVE ROWS (缺省值): 提交时不对临时表执行任何操作, 临时表及其表数据保持不变。

- DELETE ROWS: 提交时删除临时表中数据。

- DROP: 提交时删除此临时表。只支持删除本地临时表, 不支持删除全局临时表。

- **COMPRESS / NOCOMPRESS**

创建一个新表时, 需要在创建表语句中指定关键字COMPRESS, 这样, 当对该表进行批量插入时就会触发压缩特性。该特性会在页范围内扫描所有元组数据, 生成字典、压缩元组数据并进行存储。指定关键字NOCOMPRESS则不对表进行压缩。行存表不支持压缩。

缺省值: NOCOMPRESS, 即不对元组数据进行压缩。

- **TABLESPACE tablespace\_name**

指定新表将要在tablespace\_name表空间内创建。如果没有声明, 将使用默认表空间。

- **AS query**  
一个SELECT VALUES命令或者一个运行预备好的SELECT或VALUES查询的EXECUTE命令。
- **[ WITH [ NO ] DATA ]**  
创建表时，是否也插入查询到的数据。默认是要数据，选择“NO”参数时，则不要数据。

## 示例

```
--创建一个表tpcds.store_returns表。
openGauss=# CREATE TABLE tpcds.store_returns
(
 W_WAREHOUSE_SK INTEGER NOT NULL,
 W_WAREHOUSE_ID CHAR(16) NOT NULL,
 sr_item_sk VARCHAR(20) ,
 W_WAREHOUSE_SQ_FT INTEGER
);
--创建一个表tpcds.store_returns_t1并插入tpcds.store_returns表中sr_item_sk字段中大于16的数值。
openGauss=# CREATE TABLE tpcds.store_returns_t1 AS SELECT * FROM tpcds.store_returns WHERE
sr_item_sk > '4795';

--使用tpcds.store_returns拷贝一个新表tpcds.store_returns_t2。
openGauss=# CREATE TABLE tpcds.store_returns_t2 AS table tpcds.store_returns;

--删除表。
openGauss=# DROP TABLE tpcds.store_returns_t1 ;
openGauss=# DROP TABLE tpcds.store_returns_t2 ;
openGauss=# DROP TABLE tpcds.store_returns;
```

## 相关链接

[CREATE TABLE, SELECT](#)

## 11.14.88 CREATE TABLE PARTITION

### 功能描述

创建分区表。分区表是把逻辑上的一张表根据某种方案分成几张物理块进行存储，这张逻辑上的表称之为分区表，物理块称之为分区。分区表是一张逻辑表，不存储数据，数据实际是存储在分区上的。

常见的分区方案有范围分区（Range Partitioning）、间隔分区（Interval Partitioning）、哈希分区（Hash Partitioning）、列表分区（List Partitioning）、数值分区（Value Partition）等。目前行存表支持范围分区、间隔分区、哈希分区、列表分区，列存表仅支持范围分区。

范围分区是根据表的一列或者多列，将要插入表的记录分为若干个范围，这些范围在不同的分区里没有重叠。为每个范围创建一个分区，用来存储相应的数据。

范围分区的分区策略是指记录插入分区的方式。目前范围分区仅支持范围分区策略。

范围分区策略：根据分区键值将记录映射到已创建的某个分区上，如果可以映射到已创建的某一分区上，则把记录插入到对应的分区上，否则给出报错和提示信息。这是最常用的分区策略。

间隔分区是一种特殊的范围分区，相比范围分区，新增间隔值定义，当插入记录找不到匹配的分区的时，可以根据间隔值自动创建分区。

间隔分区只支持基于表的一列分区，并且该列只支持TIMESTAMP[(p)] [WITHOUT TIME ZONE]、TIMESTAMP[(p)] [WITH TIME ZONE]、DATE数据类型。

间隔分区策略：根据分区键值将记录映射到已创建的某个分区上，如果可以映射到已创建的某一分区上，则把记录插入到对应的分区上，否则根据分区键值和表定义信息自动创建一个分区，然后将记录插入新分区中，新创建的分区数据范围等于间隔值。

哈希分区是根据表的一列，为每个分区指定模数和余数，将要插入表的记录划分到对应的分区中，每个分区所持有的行都需要满足条件：分区键的值除以其指定的模数将产生为其指定的余数。

哈希分区策略：根据分区键值将记录映射到已创建的某个分区上，如果可以映射到已创建的某一分区上，则把记录插入到对应的分区上，否则返回报错和提示信息。

列表分区是根据表的一列，将要插入表的记录通过每一个分区中出现的键值划分到对应的分区中，这些键值在不同的分区里没有重叠。为每组键值创建一个分区，用来存储相应的数据。

列表分区策略：根据分区键值将记录映射到已创建的某个分区上，如果可以映射到已创建的某一分区上，则把记录插入到对应的分区上，否则给出报错和提示信息。

分区可以提供若干好处：

- 某些类型的查询性能可以得到极大提升。特别是表中访问率较高的行位于一个单独分区或少数几个分区上的情况下。分区可以减少数据的搜索空间，提高数据访问效率。
- 当查询或更新一个分区的大部分记录时，连续扫描那个分区而不是访问整个表可以获得巨大的性能提升。
- 如果需要大量加载或者删除的记录位于单独的分区上，则可以通过直接读取或删除那个分区以获得巨大的性能提升，同时还可以避免由于大量DELETE导致的VACUUM超载（哈希分区不支持删除分区）。

## 注意事项

- 唯一约束和主键约束的约束键包含所有分区键将为约束创建LOCAL索引，否则创建GLOBAL索引。
- 目前哈希分区和列表分区仅支持单列构建分区键，暂不支持多列构建分区键。
- 只需要有间隔分区表的INSERT权限，往该表INSERT数据时就可以自动创建分区。
- 对于分区表PARTITION FOR (values)语法，values只能是常量。
- 对于分区表PARTITION FOR (values)语法，values在需要数据类型转换时，建议使用强制类型转换，以防隐式类型转换结果与预期不符。
- 分区数最大值为1048575个，一般情况下业务不可能创建这么多分区，这样会导致内存不足。应参照参数local\_syscache\_threshold的值合理创建分区，分区表使用内存大致为（分区数 \* 3 / 1024）MB。理论上分区占用内存不允许大于local\_syscache\_threshold的值，同时还需要预留部分空间以供其他功能使用。
- 指定分区语句目前不能走全局索引扫描。

## 语法格式

```
CREATE TABLE [IF NOT EXISTS] partition_table_name
(
 { column_name data_type [COLLATE collation] [column_constraint [...]]
 | table_constraint
 | LIKE source_table [like_option [...]] }, ...
)
```

```
[WITH ({storage_parameter = value} [, ...])]
[COMPRESS | NOCOMPRESS]
[TABLESPACE tablespace_name]
PARTITION BY {
 {RANGE (partition_key) [INTERVAL ('interval_expr') [STORE IN (tablespace_name [, ...])]]
 (partition_less_than_item [, ...])} |
 {RANGE (partition_key) [INTERVAL ('interval_expr') [STORE IN (tablespace_name [, ...])]]
 (partition_start_end_item [, ...])} |
 {LIST (partition_key) (PARTITION partition_name VALUES (list_values) [TABLESPACE
tablespace_name][, ...])} |
 {HASH (partition_key) (PARTITION partition_name [TABLESPACE tablespace_name][, ...])}
} [{ ENABLE | DISABLE } ROW MOVEMENT];
```

- **列约束column\_constraint:**

```
[CONSTRAINT constraint_name]
{ NOT NULL |
 NULL |
 CHECK (expression) |
 DEFAULT default_expr |
 GENERATED ALWAYS AS (generation_expr) STORED |
 UNIQUE index_parameters |
 PRIMARY KEY index_parameters |
 REFERENCES reftable [(refcolumn)] [MATCH FULL | MATCH PARTIAL | MATCH SIMPLE]
 [ON DELETE action] [ON UPDATE action] }
[DEFERRABLE | NOT DEFERRABLE | INITIALLY DEFERRED | INITIALLY IMMEDIATE]
```

- **表约束table\_constraint:**

```
[CONSTRAINT constraint_name]
{ CHECK (expression) |
 UNIQUE (column_name [, ...]) index_parameters |
 PRIMARY KEY (column_name [, ...]) index_parameters |
 FOREIGN KEY (column_name [, ...]) REFERENCES reftable [(refcolumn [, ...])]
 [MATCH FULL | MATCH PARTIAL | MATCH SIMPLE] [ON DELETE action] [ON UPDATE
action] }
[DEFERRABLE | NOT DEFERRABLE | INITIALLY DEFERRED | INITIALLY IMMEDIATE]
```

- **like选项like\_option:**

```
{ INCLUDING | EXCLUDING } { DEFAULTS | GENERATED | CONSTRAINTS | INDEXES | STORAGE |
COMMENTS | REOPTIONS | ALL }
```

- **索引存储参数index\_parameters:**

```
[WITH ({storage_parameter = value} [, ...])]
[USING INDEX TABLESPACE tablespace_name]
```

- **partition\_less\_than\_item:**

```
PARTITION partition_name VALUES LESS THAN ({ partition_value | MAXVALUE }) [TABLESPACE
tablespace_name]
```

- **partition\_start\_end\_item:**

```
PARTITION partition_name {
 {START(partition_value) END (partition_value) EVERY (interval_value)} |
 {START(partition_value) END ({partition_value | MAXVALUE})} |
 {START(partition_value)} |
 {END({partition_value | MAXVALUE})}
} [TABLESPACE tablespace_name]
```

## 参数说明

- **IF NOT EXISTS**

如果已经存在相同名称的表，不会抛出一个错误，而会发出一个通知，告知表关系已存在。

- **partition\_table\_name**

分区表的名称。

取值范围：字符串，要符合标识符的命名规范。

- **column\_name**

新表中要创建的字段名。

取值范围：字符串，要符合标识符的命名规范。

- **data\_type**

字段的数据类型。

- **COLLATE collation**

COLLATE子句指定列的排序规则（该列必须是可排列的数据类型）。如果没有指定，则使用默认的排序规则。排序规则可以使用“select \* from pg\_collation;”命令从pg\_collation系统表中查询，默认的排序规则为查询结果中以default开始的行。

- **CONSTRAINT constraint\_name**

列约束或表约束的名称。可选的约束子句用于声明约束，新行或者更新的行必须满足这些约束才能成功插入或更新。

定义约束有两种方法：

- 列约束：作为一个列定义的一部分，仅影响该列。
- 表约束：不和某个列绑在一起，可以作用于多个列。

- **LIKE source\_table [ like\_option ... ]**

LIKE子句声明一个表，新表自动从这个表里面继承所有字段名及其数据类型和非空约束。

和INHERITS不同，新表与原来的表之间在创建动作完毕之后是完全无关的。在源表做的任何修改都不会传播到新表中，并且也不可能在扫描源表的时候包含新表的数据。

- 字段缺省表达式只有在声明了INCLUDING DEFAULTS之后才会包含进来。缺省是不包含缺省表达式的，即新表中所有字段的缺省值都是NULL。
- 如果指定了INCLUDING GENERATED，则源表列的生成表达式会复制到新表中。默认不复制生成表达式。
- 非空约束将总是复制到新表中，CHECK约束则仅在指定了INCLUDING CONSTRAINTS的时候才复制，而其他类型的约束则永远也不会被复制。此规则同时适用于表约束和列约束。
- 和INHERITS不同，被复制的列和约束并不使用相同的名称进行融合。如果明确的指定了相同的名称或者在另外一个LIKE子句中，将会报错。
- 如果指定了INCLUDING INDEXES，则源表上的索引也将在新表上创建，默认不建立索引。
- 如果指定了INCLUDING STORAGE，则拷贝列的STORAGE设置也将被拷贝，默认情况下不包含STORAGE设置。
- 如果指定了INCLUDING COMMENTS，则源表列、约束和索引的注释也会被拷贝过来。默认情况下，不拷贝源表的注释。
- 如果指定了INCLUDING REOPTIONS，则源表的存储参数（即源表的WITH子句）也将拷贝至新表。默认情况下，不拷贝源表的存储参数。
- INCLUDING ALL包含了INCLUDING DEFAULTS、INCLUDING CONSTRAINTS、INCLUDING INDEXES、INCLUDING STORAGE、INCLUDING COMMENTS、INCLUDING PARTITION和INCLUDING REOPTIONS的内容。

- **WITH ( storage\_parameter [= value] [, ... ] )**

这个子句为表或索引指定一个可选的存储参数。参数的详细描述如下所示：

- FILLFACTOR



一个表的填充因子（fillfactor）是一个介于10和100之间的百分数。100（完全填充）是默认值。如果指定了较小的填充因子，INSERT操作仅按照填充因子指定的百分率填充表页。每个页上的剩余空间将用于在该页上更新行，这就使得UPDATE有机会在同一页上放置同一条记录的新版本，这比把新版本放置在其他页上更有效。对于一个从不更新的表将填充因子设为100是最佳选择，但是对于频繁更新的表，选择较小的填充因子则更加合适。该参数对于列存表没有意义。

取值范围：10~100

- ORIENTATION

决定了表的数据的存储方式。

取值范围：

- COLUMN：表的数据将以列式存储。
- ROW（缺省值）：表的数据将以行式存储。

---

**须知**

orientation不支持修改。

---

- STORAGE\_TYPE

指定存储引擎类型，该参数设置成功后就不再支持修改。

取值范围：

- USTORE，表示表支持Inplace-Update存储引擎。特别需要注意，使用USTORE表，必须要开启track\_counts和track\_activities参数，否则会引起空间膨胀。
- ASTORE，表示表支持Append-Only存储引擎。

默认值：

不指定表时，默认是Append-Only存储。

- COMPRESSION

- 列存表的有效值为LOW/MIDDLE/HIGH/YES/NO，压缩级别依次升高，默认值为LOW。

- 行存表不支持压缩。

- MAX\_BATCHROW

指定了在数据加载过程中一个存储单元可以容纳记录的最大数目。该参数只对列存表有效。

取值范围：10000~60000，默认60000。

- PARTIAL\_CLUSTER\_ROWS

指定了在数据加载过程中进行将局部聚簇存储的记录数目。该参数只对列存表有效。

取值范围：大于等于MAX\_BATCHROW，建议取值为MAX\_BATCHROW的整数倍数。

- DELTAROW\_THRESHOLD

预留参数。该参数只对列存表有效。

取值范围：0~9999

- segment

使用段页式的方式存储。本参数仅支持行存表。不支持列存表、临时表、unlog表。不支持ustore存储引擎。

取值范围：on/off

默认值：off

● **COMPRESS / NOCOMPRESS**

创建一个新表时，需要在创建表语句中指定关键字COMPRESS，这样，当对该表进行批量插入时就会触发压缩特性。该特性会在页范围内扫描所有元组数据，生成字典、压缩元组数据并进行存储。指定关键字NOCOMPRESS则不对表进行压缩。行存表不支持压缩。

缺省值为NOCOMPRESS，即不对元组数据进行压缩。

● **TABLESPACE tablespace\_name**

指定新表将要在tablespace\_name表空间内创建。如果没有声明，将使用默认表空间。

● **PARTITION BY RANGE(partition\_key)**

创建范围分区。partition\_key为分区键的名称。

(1) 对于从句是VALUES LESS THAN的语法格式：

---

**须知**

对于从句是VALUE LESS THAN的语法格式，范围分区策略的分区键最多支持4列。

---

该情形下，分区键支持的数据类型为：SMALLINT、INTEGER、BIGINT、DECIMAL、NUMERIC、REAL、DOUBLE PRECISION、CHARACTER VARYING(n)、VARCHAR(n)、CHARACTER(n)、CHAR(n)、CHARACTER、CHAR、TEXT、NVARCHAR、NVARCHAR2、NAME、TIMESTAMP[(p)] [WITHOUT TIME ZONE]、TIMESTAMP[(p)] [WITH TIME ZONE]、DATE。

(2) 对于从句是START END的语法格式：

---

**须知**

对于从句是START END的语法格式，范围分区策略的分区键仅支持1列。

---

该情形下，分区键支持的数据类型为：SMALLINT、INTEGER、BIGINT、DECIMAL、NUMERIC、REAL、DOUBLE PRECISION、TIMESTAMP[(p)] [WITHOUT TIME ZONE]、TIMESTAMP[(p)] [WITH TIME ZONE]、DATE。

(3) 对于指定了INTERVAL子句的语法格式：

---

**须知**

对于指定了INTERVAL子句的语法格式，范围分区策略的分区键仅支持1列。

---

该情形下，分区键支持的数据类型为：TIMESTAMP[(p)] [WITHOUT TIME ZONE]、TIMESTAMP[(p)] [WITH TIME ZONE]、DATE。

- **PARTITION partition\_name VALUES LESS THAN ( { partition\_value | MAXVALUE } )**

指定各分区的信息。partition\_name为范围分区的名称。partition\_value为范围分区的上边界，取值依赖于partition\_key的类型。MAXVALUE表示分区的上边界，它通常用于设置最后一个范围分区的上边界。

#### 须知

- 每个分区都需要指定一个上边界。
  - 分区上边界的类型应当和分区键的类型一致。
  - 分区列表是按照分区上边界升序排列的，值较小的分区位于值较大的分区之前。
- 
- **PARTITION partition\_name {START (partition\_value) END (partition\_value) EVERY (interval\_value)} | {START (partition\_value) END (partition\_value|MAXVALUE)} | {START(partition\_value)} | {END (partition\_value | MAXVALUE)}**

指定各分区的信息，各参数意义如下：

    - partition\_name：范围分区的名称或名称前缀，除以下情形外（假定其中的partition\_name是p1），均为分区的名称。
      - 若该定义是START+END+EVERY从句，则语义上定义的分区的名称依次为p1\_1, p1\_2, ...。例如对于定义“PARTITION p1 START(1) END(4) EVERY(1)”，则生成的分区是：[1, 2), [2, 3) 和 [3, 4)，名称依次为p1\_1, p1\_2和p1\_3，即此处的p1是名称前缀。
      - 若该定义是第一个分区定义，且该定义有START值，则范围（MINVALUE, START）将自动作为第一个实际分区，其名称为p1\_0，然后该定义语义描述的分区名称依次为p1\_1, p1\_2, ...。例如对于完整定义“PARTITION p1 START(1), PARTITION p2 START(2)”，则生成的分区是：(MINVALUE, 1), [1, 2) 和 [2, MAXVALUE)，其名称依次为p1\_0, p1\_1和p2，即此处p1是名称前缀，p2是分区名称。这里MINVALUE表示最小值。
    - partition\_value：范围分区的端点值（起始或终点），取值依赖于partition\_key的类型，不可是MAXVALUE。
    - interval\_value：对[START, END) 表示的范围进行切分，interval\_value是指定切分后每个分区的宽度，不可是MAXVALUE；如果（END-START）值不能整除以EVERY值，则仅最后一个分区的宽度小于EVERY值。
    - MAXVALUE：表示最大值，它通常用于设置最后一个范围分区的上边界。

**须知**

1. 在创建分区表若第一个分区定义含START值，则范围（MINVALUE，START）将自动作为实际的第一个分区。
  2. START END语法需要遵循以下限制：
    - 每个partition\_start\_end\_item中的START值（如果有的话，下同）必须小于其END值；
    - 相邻的两个partition\_start\_end\_item，第一个的END值必须等于第二个的START值；
    - 每个partition\_start\_end\_item中的EVERY值必须是正向递增的，且必须小于（END-START）值；
    - 每个分区包含起始值，不包含终点值，即形如：[起始值，终点值)，起始值是MINVALUE时则不包含；
    - 一个partition\_start\_end\_item创建的每个分区所属的TABLESPACE一样；
    - partition\_name作为分区名称前缀时，其长度不要超过57字节，超过时自动截断；
    - 在创建、修改分区表时请注意分区表的分区总数不可超过最大限制（1048575）；
  3. 在创建分区表时START END与LESS THAN语法不可混合使用。
  4. 即使创建分区表时使用START END语法，备份（gs\_dump）出的SQL语句也是VALUES LESS THAN语法格式。
- 
- **INTERVAL ('interval\_expr') [ STORE IN (tablespace\_name [, ... ] ) ]**  
间隔分区定义信息。
    - interval\_expr: 自动创建分区的间隔，例如：1 day、1 month。
    - STORE IN (tablespace\_name [, ... ] ): 指定存放自动创建分区的表空间列表，如果有指定，则自动创建的分区从表空间列表中循环选择使用，否则使用分区表默认的表空间。

**须知**

列存表不支持间隔分区。

- **PARTITION BY LIST(partition\_key)**  
创建列表分区。partition\_key为分区键的名称。
  - 对于partition\_key，列表分区策略的分区键仅支持1列。
  - 对于从句是VALUES (list\_values)的语法格式，list\_values中包含了对应分区存在的键值，每个分区的键值数量不超过64个。分区键支持的数据类型为：INT1、INT2、INT4、INT8、NUMERIC、VARCHAR(n)、CHAR、BPCHAR、NVARCHAR、NVARCHAR2、TIMESTAMP[(p)] [WITHOUT TIME ZONE]、TIMESTAMP[(p)] [WITH TIME ZONE]、DATE。分区个数不能超过1048575个。
- **PARTITION BY HASH(partition\_key)**  
创建哈希分区。partition\_key为分区键的名称。  
对于partition\_key，哈希分区策略的分区键仅支持1列。

分区键支持的数据类型为：INT1、INT2、INT4、INT8、NUMERIC、VARCHAR(n)、CHAR、BPCHAR、TEXT、NVARCHAR、NVARCHAR2、TIMESTAMP[(p)] [WITHOUT TIME ZONE]、TIMESTAMP[(p)] [WITH TIME ZONE]、DATE。分区个数不能超过1048575个。

- **{ ENABLE | DISABLE } ROW MOVEMENT**

行迁移开关。

如果进行UPDATE操作时，更新了元组在分区键上的值，造成了该元组所在分区发生变化，就会根据该开关给出报错信息，或者进行元组在分区间的转移。

取值范围：

- ENABLE（缺省值）：行迁移开关打开。
- DISABLE：行迁移开关关闭。

在打开行迁移开关情况下，并发update、delete操作可能会报错，原因如下：

目前GaussDB astore引擎下，update和delete操作对于旧数据都是标记为已删除。在打开行迁移开关情况下，如果更新分区键时，导致了跨分区更新，目前GaussDB astore引擎下，会把旧分区中旧数据标记为已删除，在新分区中新增加一条数据，无法通过旧数据找到新数据。

在update和update并发、delete和delete并发、update和delete并发三个并发场景下，如果并发操作同一行数据时，数据跨分区和非跨分区结果有不同的行为。

- a. 对于数据非跨分区结果，第一个操作执行完后，第二个操作不会报错。

如果第一个操作是update，第二个操作能成功找到最新的数据，之后对新数据操作。

如果第一个操作是delete，第二个操作看到当前数据已经被删除而且找不到最新数据，就终止操作。

- b. 对于数据跨分区结果，第一个操作执行完后，第二个操作会报错。

如果第一个操作是update，由于新数据在新分区中，第二个操作不能成功找到最新的数据，就无法操作，之后会报错。

如果第一个操作是delete，第二个操作看到当前数据已经被删除而且找不到最新数据，但无法判断删除旧数据的操作是update还是delete。如果是update，报错处理。如果是delete，终止操作。为了保持数据的正确性，只能报错处理。

如果是update和update并发，update和delete并发场景，需要串行执行才能解决问题，如果是delete和delete并发，关闭行迁移开关可以解决问题。

- **NOT NULL**

字段值不允许为NULL。ENABLE用于语法兼容，可省略。

- **NULL**

字段值允许NULL，这是缺省。

这个子句只是为和非标准SQL数据库兼容。不建议使用。

- **CHECK (condition) [ NO INHERIT ]**

CHECK约束声明一个布尔表达式，每次要插入的新行或者要更新的行的新值必须使表达式结果为真或未知才能成功，否则会抛出一个异常并且不会修改数据库。

声明为字段约束的检查约束应该只引用该字段的数值，而在表约束里出现的表达式可以引用多个字段。

用NO INHERIT标记的约束将不会传递到子表中去。

ENABLE用于语法兼容，可省略。

- **DEFAULT default\_expr**

DEFAULT子句给字段指定缺省值。该数值可以是任何不含变量的表达式(不允许使用子查询和对本表中的其他字段的交叉引用)。缺省表达式的数据类型必须和字段类型匹配。

缺省表达式将被用于任何未声明该字段数值的插入操作。如果没有指定缺省值则缺省值为NULL。

- **GENERATED ALWAYS AS ( generation\_expr ) STORED**

该子句将字段创建为生成列，生成列的值在写入（插入或更新）数据时由 generation\_expr计算得到，STORED表示像普通列一样存储生成列的值。

### 📖 说明

- 生成表达式不能以任何方式引用当前行以外的其他数据。生成表达式不能引用其他生成列，不能引用系统列。生成表达式不能返回结果集，不能使用子查询，不能使用聚集函数，不能使用窗口函数。生成表达式调用的函数只能是不可变（IMMUTABLE）函数。
- 不能为生成列指定默认值。
- 生成列不能作为分区键的一部分。
- 生成列不能和ON UPDATE约束字句的CASCADE,SET NULL,SET DEFAULT动作同时指定。生成列不能和ON DELETE约束字句的SET NULL,SET DEFAULT动作同时指定。
- 修改和删除生成列的方法和普通列相同。删除生成列依赖的普通列，生成列被自动删除。不能改变生成列所依赖的列的类型。
- 生成列不能被直接写入。在INSERT或UPDATE命令中，不能为生成列指定值，但是可以指定关键字DEFAULT。
- 生成列的权限控制和普通列一样。
- 列存表、内存表MOT不支持生成列。外表中仅postgres\_fdw支持生成列。

- **UNIQUE index\_parameters**

#### **UNIQUE ( column\_name [, ... ] ) index\_parameters**

UNIQUE约束表示表里的一个字段或多个字段的组合必须在全表范围内唯一。对于唯一约束，NULL被认为是互不相等的。

- **PRIMARY KEY index\_parameters**

#### **PRIMARY KEY ( column\_name [, ... ] ) index\_parameters**

主键约束声明表中的一个或者多个字段只能包含唯一的非NULL值。一个表只能声明一个主键。

- **DEFERRABLE | NOT DEFERRABLE**

这两个关键字设置该约束是否可推迟。一个不可推迟的约束将在每条命令之后马上检查。可推迟约束可以推迟到事务结尾使用SET CONSTRAINTS命令检查。缺省是NOT DEFERRABLE。目前，UNIQUE约束、主键约束、外键约束可以接受这个子句。所有其他约束类型都是不可推迟的。

- **INITIALLY IMMEDIATE | INITIALLY DEFERRED**

如果约束是可推迟的，则这个子句声明检查约束的缺省时间。

- 如果约束是INITIALLY IMMEDIATE（缺省），则在每条语句执行之后就立即检查它；
- 如果约束是INITIALLY DEFERRED，则只有在事务结尾才检查它。

约束检查的时间可以用SET CONSTRAINTS命令修改。

- **USING INDEX TABLESPACE tablespace\_name**

为UNIQUE或PRIMARY KEY约束相关的索引声明一个表空间。如果没有提供这个子句，这个索引将在default\_tablespace中创建，如果default\_tablespace为空，将使用数据库的缺省表空间。

## 示例

- 示例1：创建范围分区表tpcds.web\_returns\_p1，含有8个分区，分区键为integer类型。分区的范围分别为：wr\_returned\_date\_sk < 2450815, 2450815 <= wr\_returned\_date\_sk < 2451179, 2451179 <= wr\_returned\_date\_sk < 2451544, 2451544 <= wr\_returned\_date\_sk < 2451910, 2451910 <= wr\_returned\_date\_sk < 2452275, 2452275 <= wr\_returned\_date\_sk < 2452640, 2452640 <= wr\_returned\_date\_sk < 2453005, wr\_returned\_date\_sk >= 2453005。

```
--创建表tpcds.web_returns。
openGauss=# CREATE TABLE tpcds.web_returns
(
 W_WAREHOUSE_SK INTEGER NOT NULL,
 W_WAREHOUSE_ID CHAR(16) NOT NULL,
 W_WAREHOUSE_NAME VARCHAR(20)
 W_WAREHOUSE_SQ_FT INTEGER
 W_STREET_NUMBER CHAR(10)
 W_STREET_NAME VARCHAR(60)
 W_STREET_TYPE CHAR(15)
 W_SUITE_NUMBER CHAR(10)
 W_CITY VARCHAR(60)
 W_COUNTY VARCHAR(30)
 W_STATE CHAR(2)
 W_ZIP CHAR(10)
 W_COUNTRY VARCHAR(20)
 W_GMT_OFFSET DECIMAL(5,2)
);
--创建分区表tpcds.web_returns_p1。
openGauss=# CREATE TABLE tpcds.web_returns_p1
(
 WR_RETURNED_DATE_SK INTEGER
 WR_RETURNED_TIME_SK INTEGER
 WR_ITEM_SK INTEGER NOT NULL,
 WR_REFUNDED_CUSTOMER_SK INTEGER
 WR_REFUNDED_CDEMO_SK INTEGER
 WR_REFUNDED_HDEMO_SK INTEGER
 WR_REFUNDED_ADDR_SK INTEGER
 WR_RETURNING_CUSTOMER_SK INTEGER
 WR_RETURNING_CDEMO_SK INTEGER
 WR_RETURNING_HDEMO_SK INTEGER
 WR_RETURNING_ADDR_SK INTEGER
 WR_WEB_PAGE_SK INTEGER
 WR_REASON_SK INTEGER
 WR_ORDER_NUMBER BIGINT NOT NULL,
 WR_RETURN_QUANTITY INTEGER
 WR_RETURN_AMT DECIMAL(7,2)
 WR_RETURN_TAX DECIMAL(7,2)
 WR_RETURN_AMT_INC_TAX DECIMAL(7,2)
 WR_FEE DECIMAL(7,2)
 WR_RETURN_SHIP_COST DECIMAL(7,2)
 WR_REFUNDED_CASH DECIMAL(7,2)
 WR_REVERSED_CHARGE DECIMAL(7,2)
 WR_ACCOUNT_CREDIT DECIMAL(7,2)
 WR_NET_LOSS DECIMAL(7,2)
)
WITH (ORIENTATION = COLUMN,COMPRESSION=MIDDLE)
PARTITION BY RANGE(WR_RETURNED_DATE_SK)
(
 PARTITION P1 VALUES LESS THAN(2450815),
 PARTITION P2 VALUES LESS THAN(2451179),
 PARTITION P3 VALUES LESS THAN(2451544),
 PARTITION P4 VALUES LESS THAN(2451910),
```

```
 PARTITION P5 VALUES LESS THAN(2452275),
 PARTITION P6 VALUES LESS THAN(2452640),
 PARTITION P7 VALUES LESS THAN(2453005),
 PARTITION P8 VALUES LESS THAN(MAXVALUE)
);

--从示例数据表导入数据。
openGauss=# INSERT INTO tpcds.web_returns_p1 SELECT * FROM tpcds.web_returns;

--删除分区P8。
openGauss=# ALTER TABLE tpcds.web_returns_p1 DROP PARTITION P8;

--增加分区WR_RETURNED_DATE_SK介于2453005和2453105之间。
openGauss=# ALTER TABLE tpcds.web_returns_p1 ADD PARTITION P8 VALUES LESS THAN (2453105);

--增加分区WR_RETURNED_DATE_SK介于2453105和MAXVALUE之间。
openGauss=# ALTER TABLE tpcds.web_returns_p1 ADD PARTITION P9 VALUES LESS THAN
(MAXVALUE);

--删除分区P8。
openGauss=# ALTER TABLE tpcds.web_returns_p1 DROP PARTITION FOR (2453005);

--分区P7重命名为P10。
openGauss=# ALTER TABLE tpcds.web_returns_p1 RENAME PARTITION P7 TO P10;

--分区P6重命名为P11。
openGauss=# ALTER TABLE tpcds.web_returns_p1 RENAME PARTITION FOR (2452639) TO P11;

--查询分区P10的行数。
openGauss=# SELECT count(*) FROM tpcds.web_returns_p1 PARTITION (P10);
count

0
(1 row)

--查询分区P1的行数。
openGauss=# SELECT COUNT(*) FROM tpcds.web_returns_p1 PARTITION FOR (2450815);
count

0
(1 row)
```

- 示例2：创建范围分区表tpcds.web\_returns\_p2，含有8个分区，分区键类型为integer类型，其中第8个分区上边界为MAXVALUE。

八个分区的范围分别为：wr\_returned\_date\_sk < 2450815, 2450815 <= wr\_returned\_date\_sk < 2451179, 2451179 <= wr\_returned\_date\_sk < 2451544, 2451544 <= wr\_returned\_date\_sk < 2451910, 2451910 <= wr\_returned\_date\_sk < 2452275, 2452275 <= wr\_returned\_date\_sk < 2452640, 2452640 <= wr\_returned\_date\_sk < 2453005, wr\_returned\_date\_sk >= 2453005。

分区表tpcds.web\_returns\_p2的表空间为example1；分区P1到P7没有声明表空间，使用采用分区表tpcds.web\_returns\_p2的表空间example1；指定分区P8的表空间为example2。

假定数据库节点的数据目录/pg\_location/mount1/path1，数据库节点的数据目录/pg\_location/mount2/path2，数据库节点的数据目录/pg\_location/mount3/path3，数据库节点的数据目录/pg\_location/mount4/path4是dwsadmin用户拥有读写权限的空目录。

```
openGauss=# CREATE TABLESPACE example1 RELATIVE LOCATION 'tablespace1/tablespace_1';
openGauss=# CREATE TABLESPACE example2 RELATIVE LOCATION 'tablespace2/tablespace_2';
openGauss=# CREATE TABLESPACE example3 RELATIVE LOCATION 'tablespace3/tablespace_3';
openGauss=# CREATE TABLESPACE example4 RELATIVE LOCATION 'tablespace4/tablespace_4';

openGauss=# CREATE TABLE tpcds.web_returns_p2
(
```



```
WR_RETURNED_DATE_SK INTEGER ,
WR_RETURNED_TIME_SK INTEGER ,
WR_ITEM_SK INTEGER NOT NULL,
WR_REFUNDED_CUSTOMER_SK INTEGER ,
WR_REFUNDED_CDEMO_SK INTEGER ,
WR_REFUNDED_HDEMO_SK INTEGER ,
WR_REFUNDED_ADDR_SK INTEGER ,
WR_RETURNING_CUSTOMER_SK INTEGER ,
WR_RETURNING_CDEMO_SK INTEGER ,
WR_RETURNING_HDEMO_SK INTEGER ,
WR_RETURNING_ADDR_SK INTEGER ,
WR_WEB_PAGE_SK INTEGER ,
WR_REASON_SK INTEGER ,
WR_ORDER_NUMBER BIGINT NOT NULL,
WR_RETURN_QUANTITY INTEGER ,
WR_RETURN_AMT DECIMAL(7,2) ,
WR_RETURN_TAX DECIMAL(7,2) ,
WR_RETURN_AMT_INC_TAX DECIMAL(7,2) ,
WR_FEE DECIMAL(7,2) ,
WR_RETURN_SHIP_COST DECIMAL(7,2) ,
WR_REFUNDED_CASH DECIMAL(7,2) ,
WR_REVERSED_CHARGE DECIMAL(7,2) ,
WR_ACCOUNT_CREDIT DECIMAL(7,2) ,
WR_NET_LOSS DECIMAL(7,2)
)
TABLESPACE example1
PARTITION BY RANGE(WR_RETURNED_DATE_SK)
(
 PARTITION P1 VALUES LESS THAN(2450815),
 PARTITION P2 VALUES LESS THAN(2451179),
 PARTITION P3 VALUES LESS THAN(2451544),
 PARTITION P4 VALUES LESS THAN(2451910),
 PARTITION P5 VALUES LESS THAN(2452275),
 PARTITION P6 VALUES LESS THAN(2452640),
 PARTITION P7 VALUES LESS THAN(2453005),
 PARTITION P8 VALUES LESS THAN(MAXVALUE) TABLESPACE example2
)
ENABLE ROW MOVEMENT;

--以like方式创建一个分区表。
openGauss=# CREATE TABLE tpcds.web_returns_p3 (LIKE tpcds.web_returns_p2 INCLUDING
PARTITION);

--修改分区P1的表空间为example2。
openGauss=# ALTER TABLE tpcds.web_returns_p2 MOVE PARTITION P1 TABLESPACE example2;

--修改分区P2的表空间为example3。
openGauss=# ALTER TABLE tpcds.web_returns_p2 MOVE PARTITION P2 TABLESPACE example3;

--以2453010为分割点切分P8。
openGauss=# ALTER TABLE tpcds.web_returns_p2 SPLIT PARTITION P8 AT (2453010) INTO
(
 PARTITION P9,
 PARTITION P10
);

--将P6, P7合并为一个分区。
openGauss=# ALTER TABLE tpcds.web_returns_p2 MERGE PARTITIONS P6, P7 INTO PARTITION P8;

--修改分区表迁移属性。
openGauss=# ALTER TABLE tpcds.web_returns_p2 DISABLE ROW MOVEMENT;
--删除表和表空间。
openGauss=# DROP TABLE tpcds.web_returns_p1;
openGauss=# DROP TABLE tpcds.web_returns_p2;
openGauss=# DROP TABLE tpcds.web_returns_p3;
openGauss=# DROP TABLESPACE example1;
openGauss=# DROP TABLESPACE example2;
openGauss=# DROP TABLESPACE example3;
openGauss=# DROP TABLESPACE example4;
```

- 示例3: START END语法创建、修改Range分区表。

假定/home/omm/startend\_tbs1, /home/omm/startend\_tbs2, /home/omm/startend\_tbs3, /home/omm/startend\_tbs4是omm用户拥有读写权限的空目录。

```
-- 创建表空间
openGauss=# CREATE TABLESPACE startend_tbs1 LOCATION '/home/omm/startend_tbs1';
openGauss=# CREATE TABLESPACE startend_tbs2 LOCATION '/home/omm/startend_tbs2';
openGauss=# CREATE TABLESPACE startend_tbs3 LOCATION '/home/omm/startend_tbs3';
openGauss=# CREATE TABLESPACE startend_tbs4 LOCATION '/home/omm/startend_tbs4';

-- 创建临时schema
openGauss=# CREATE SCHEMA tpcds;
openGauss=# SET CURRENT_SCHEMA TO tpcds;

-- 创建分区表, 分区键是integer类型
openGauss=# CREATE TABLE tpcds.startend_pt (c1 INT, c2 INT)
TABLESPACE startend_tbs1
PARTITION BY RANGE (c2) (
 PARTITION p1 START(1) END(1000) EVERY(200) TABLESPACE startend_tbs2,
 PARTITION p2 END(2000),
 PARTITION p3 START(2000) END(2500) TABLESPACE startend_tbs3,
 PARTITION p4 START(2500),
 PARTITION p5 START(3000) END(5000) EVERY(1000) TABLESPACE startend_tbs4
)
ENABLE ROW MOVEMENT;

-- 查看分区表信息
openGauss=# SELECT relname, boundaries, spcname FROM pg_partition p JOIN pg_tablespace t ON
p.reltablespace=t.oid and p.parentid='tpcds.startend_pt'::regclass ORDER BY 1;
 relname | boundaries | spcname
-----+-----+-----
p1_0 | {1} | startend_tbs2
p1_1 | {201} | startend_tbs2
p1_2 | {401} | startend_tbs2
p1_3 | {601} | startend_tbs2
p1_4 | {801} | startend_tbs2
p1_5 | {1000} | startend_tbs2
p2 | {2000} | startend_tbs1
p3 | {2500} | startend_tbs3
p4 | {3000} | startend_tbs1
p5_1 | {4000} | startend_tbs4
p5_2 | {5000} | startend_tbs4
startend_pt | | startend_tbs1
(12 rows)

-- 导入数据, 查看分区数据量
openGauss=# INSERT INTO tpcds.startend_pt VALUES (GENERATE_SERIES(0, 4999),
GENERATE_SERIES(0, 4999));
openGauss=# SELECT COUNT(*) FROM tpcds.startend_pt PARTITION FOR (0);
 count

 1
(1 row)

openGauss=# SELECT COUNT(*) FROM tpcds.startend_pt PARTITION (p3);
 count

 500
(1 row)

-- 增加分区: [5000, 5300), [5300, 5600), [5600, 5900), [5900, 6000)
openGauss=# ALTER TABLE tpcds.startend_pt ADD PARTITION p6 START(5000) END(6000)
EVERY(300) TABLESPACE startend_tbs4;

-- 增加MAXVALUE分区: p7
openGauss=# ALTER TABLE tpcds.startend_pt ADD PARTITION p7 END(MAXVALUE);

-- 重命名分区p7为p8
```

```
openGauss=# ALTER TABLE tpcds.startend_pt RENAME PARTITION p7 TO p8;

-- 删除分区p8
openGauss=# ALTER TABLE tpcds.startend_pt DROP PARTITION p8;

-- 重命名5950所在的分区为: p71
openGauss=# ALTER TABLE tpcds.startend_pt RENAME PARTITION FOR(5950) TO p71;

-- 分裂4500所在的分区[4000, 5000]
openGauss=# ALTER TABLE tpcds.startend_pt SPLIT PARTITION FOR(4500) INTO(PARTITION q1
START(4000) END(5000) EVERY(250) TABLESPACE startend_tbs3);

-- 修改分区p2的表空间为startend_tbs4
openGauss=# ALTER TABLE tpcds.startend_pt MOVE PARTITION p2 TABLESPACE startend_tbs4;

-- 查看分区情形
openGauss=# SELECT relname, boundaries, spcname FROM pg_partition p JOIN pg_tablespace t ON
p.reltablespace=t.oid and p.parentid='tpcds.startend_pt'::regclass ORDER BY 1;
 relname | boundaries | spcname
-----+-----+-----
p1_0 | {1} | startend_tbs2
p1_1 | {201} | startend_tbs2
p1_2 | {401} | startend_tbs2
p1_3 | {601} | startend_tbs2
p1_4 | {801} | startend_tbs2
p1_5 | {1000} | startend_tbs2
p2 | {2000} | startend_tbs4
p3 | {2500} | startend_tbs3
p4 | {3000} | startend_tbs1
p5_1 | {4000} | startend_tbs4
p6_1 | {5300} | startend_tbs4
p6_2 | {5600} | startend_tbs4
p6_3 | {5900} | startend_tbs4
p71 | {6000} | startend_tbs4
q1_1 | {4250} | startend_tbs3
q1_2 | {4500} | startend_tbs3
q1_3 | {4750} | startend_tbs3
q1_4 | {5000} | startend_tbs3
startend_pt | | startend_tbs1
(19 rows)

-- 删除表和表空间
openGauss=# DROP SCHEMA tpcds CASCADE;
openGauss=# DROP TABLESPACE startend_tbs1;
openGauss=# DROP TABLESPACE startend_tbs2;
openGauss=# DROP TABLESPACE startend_tbs3;
openGauss=# DROP TABLESPACE startend_tbs4;
```

- 示例4: 创建间隔分区表sales, 初始包含2个分区, 分区键为DATE类型。分区的范围分别为: time\_id < '2019-02-01 00:00:00', '2019-02-01 00:00:00' <= time\_id < '2019-02-02 00:00:00' 。

```
--创建表sales
openGauss=# CREATE TABLE sales
(prod_id NUMBER(6),
cust_id NUMBER,
time_id DATE,
channel_id CHAR(1),
promo_id NUMBER(6),
quantity_sold NUMBER(3),
amount_sold NUMBER(10,2)
)
PARTITION BY RANGE (time_id)
INTERVAL('1 day')
(PARTITION p1 VALUES LESS THAN ('2019-02-01 00:00:00'),
PARTITION p2 VALUES LESS THAN ('2019-02-02 00:00:00')
);

-- 数据插入分区p1
openGauss=# INSERT INTO sales VALUES(1, 12, '2019-01-10 00:00:00', 'a', 1, 1, 1);
```

```
-- 数据插入分区p2
openGauss=# INSERT INTO sales VALUES(1, 12, '2019-02-01 00:00:00', 'a', 1, 1, 1);

-- 查看分区信息
openGauss=# SELECT t1.relname, partstrategy, boundaries FROM pg_partition t1, pg_class t2 WHERE
t1.parentid = t2.oid AND t2.relname = 'sales' AND t1.parttype = 'p';
 relname | partstrategy | boundaries
-----+-----+-----
p1 | r | {"2019-02-01 00:00:00"}
p2 | r | {"2019-02-02 00:00:00"}
(2 rows)

-- 插入数据没有匹配的分区, 新创建一个分区, 并将数据插入该分区
-- 新分区的范围为 '2019-02-05 00:00:00' <= time_id < '2019-02-06 00:00:00'
openGauss=# INSERT INTO sales VALUES(1, 12, '2019-02-05 00:00:00', 'a', 1, 1, 1);

-- 插入数据没有匹配的分区, 新创建一个分区, 并将数据插入该分区
-- 新分区的范围为 '2019-02-03 00:00:00' <= time_id < '2019-02-04 00:00:00'
openGauss=# INSERT INTO sales VALUES(1, 12, '2019-02-03 00:00:00', 'a', 1, 1, 1);

-- 查看分区信息
openGauss=# SELECT t1.relname, partstrategy, boundaries FROM pg_partition t1, pg_class t2 WHERE
t1.parentid = t2.oid AND t2.relname = 'sales' AND t1.parttype = 'p';
 relname | partstrategy | boundaries
-----+-----+-----
sys_p1 | i | {"2019-02-06 00:00:00"}
sys_p2 | i | {"2019-02-04 00:00:00"}
p1 | r | {"2019-02-01 00:00:00"}
p2 | r | {"2019-02-02 00:00:00"}
(4 rows)
```

- 示例5: 创建LIST分区表test\_list, 初始包含4个分区, 分区键为INT类型。4个分区的范围分别为: 2000, 3000, 4000, 5000。

```
--创建表test_list
openGauss=# create table test_list (col1 int, col2 int)
partition by list(col1)
(
partition p1 values (2000),
partition p2 values (3000),
partition p3 values (4000),
partition p4 values (5000)
);

-- 数据插入
openGauss=# INSERT INTO test_list VALUES(2000, 2000);
INSERT 0 1
openGauss=# INSERT INTO test_list VALUES(3000, 3000);
INSERT 0 1

-- 查看分区信息
openGauss=# SELECT t1.relname, partstrategy, boundaries FROM pg_partition t1, pg_class t2 WHERE
t1.parentid = t2.oid AND t2.relname = 'test_list' AND t1.parttype = 'p';
 relname | partstrategy | boundaries
-----+-----+-----
p1 | l | {2000}
p2 | l | {3000}
p3 | l | {4000}
p4 | l | {5000}
(4 rows)

-- 插入数据没有匹配到分区, 报错处理
openGauss=# INSERT INTO test_list VALUES(6000, 6000);
ERROR: inserted partition key does not map to any table partition

-- 添加分区
openGauss=# alter table test_list add partition p5 values (6000);
ALTER TABLE
openGauss=# SELECT t1.relname, partstrategy, boundaries FROM pg_partition t1, pg_class t2 WHERE
t1.parentid = t2.oid AND t2.relname = 'test_list' AND t1.parttype = 'p';
```

```
relname | partstrategy | boundaries
-----+-----+-----
p5 | l | {6000}
p4 | l | {5000}
p1 | l | {2000}
p2 | l | {3000}
p3 | l | {4000}
(5 rows)
openGauss=# INSERT INTO test_list VALUES(6000, 6000);
INSERT 0 1

-- 分区表和普通表交换数据
openGauss=# create table t1 (col1 int, col2 int);
CREATE TABLE
openGauss=# select * from test_list partition (p1);
col1 | col2
-----+-----
2000 | 2000
(1 row)
openGauss=# alter table test_list exchange partition (p1) with table t1;
ALTER TABLE
openGauss=# select * from test_list partition (p1);
col1 | col2
-----+-----
(0 rows)
openGauss=# select * from t1;
col1 | col2
-----+-----
2000 | 2000
(1 row)

-- truncate分区
openGauss=# select * from test_list partition (p2);
col1 | col2
-----+-----
3000 | 3000
(1 row)
openGauss=# alter table test_list truncate partition p2;
ALTER TABLE
openGauss=# select * from test_list partition (p2);
col1 | col2
-----+-----
(0 rows)

-- 删除分区
openGauss=# alter table test_list drop partition p5;
ALTER TABLE
openGauss=# SELECT t1.relname, partstrategy, boundaries FROM pg_partition t1, pg_class t2 WHERE
t1.parentid = t2.oid AND t2.relname = 'test_list' AND t1.parttype = 'p';
relname | partstrategy | boundaries
-----+-----+-----
p4 | l | {5000}
p1 | l | {2000}
p2 | l | {3000}
p3 | l | {4000}
(4 rows)

openGauss=# INSERT INTO test_list VALUES(6000, 6000);
ERROR: inserted partition key does not map to any table partition

-- 删除分区表
openGauss=# drop table test_list;
```

- 示例6：创建HASH分区表test\_hash，初始包含2个分区，分区键为INT类型。  
--创建表test\_hash  
openGauss=# create table test\_hash (col1 int, col2 int)  
partition by hash(col1)  
(  
partition p1,  
partition p2

```
);

-- 数据插入
openGauss=# INSERT INTO test_hash VALUES(1, 1);
INSERT 0 1
openGauss=# INSERT INTO test_hash VALUES(2, 2);
INSERT 0 1
openGauss=# INSERT INTO test_hash VALUES(3, 3);
INSERT 0 1
openGauss=# INSERT INTO test_hash VALUES(4, 4);
INSERT 0 1

-- 查看分区信息
openGauss=# SELECT t1.relname, partstrategy, boundaries FROM pg_partition t1, pg_class t2 WHERE
t1.parentid = t2.oid AND t2.relname = 'test_hash' AND t1.parttype = 'p';
 relname | partstrategy | boundaries
-----+-----+-----
p1 | h | {0}
p2 | h | {1}
(2 rows)

-- 查看数据
openGauss=# select * from test_hash partition (p1);
 col1 | col2
-----+-----
 3 | 3
 4 | 4
(2 rows)

openGauss=# select * from test_hash partition (p2);
 col1 | col2
-----+-----
 1 | 1
 2 | 2
(2 rows)

-- 分区表和普通表交换数据
openGauss=# create table t1 (col1 int, col2 int);
CREATE TABLE
openGauss=# alter table test_hash exchange partition (p1) with table t1;
ALTER TABLE
openGauss=# select * from test_hash partition (p1);
 col1 | col2
-----+-----
(0 rows)
openGauss=# select * from t1;
 col1 | col2
-----+-----
 3 | 3
 4 | 4
(2 rows)

-- truncate分区
openGauss=# alter table test_hash truncate partition p2;
ALTER TABLE
openGauss=# select * from test_hash partition (p2);
 col1 | col2
-----+-----
(0 rows)

-- 删除分区表
openGauss=# drop table test_hash;
```

## 相关链接

### [ALTER TABLE PARTITION, DROP TABLE](#)

## 11.14.89 CREATE TABLESPACE

### 功能描述

在数据库中创建一个新的表空间。

### 注意事项

- 系统管理员或者继承了内置角色gs\_role\_tablespace权限的用户可以创建表空间。
- 不允许在一个事务块内部执行CREATE TABLESPACE。
- 执行CREATE TABLESPACE失败，如果内部创建目录（文件）操作成功了就会产生残留的目录（文件），重新创建时需要用户手动清理表空间指定的目录下残留的内容。如果在创建过程中涉及到数据目录下的表空间软连接残留，需要先将软连接的残留文件删除，再重新执行OM相关操作。
- CREATE TABLESPACE不支持两阶段事务，如果部分节点执行失败，不支持回滚。
- 创建表空间前的准备工作参考下述参数说明。
- 在公有云场景下一般不建议用户使用自定义的表空间。原因：用户自定义表空间通常配合主存（即默认表空间所在的存储设备，如磁盘）以外的其它存储介质使用，以隔离不同业务可以使用的IO资源，而在公有云场景下，存储设备都是采用标准化的配置，无其它可用的存储介质，自定义表空间使用不当不利于系统长稳运行以及影响整体性能，因此建议使用默认表空间即可。

### 语法规式

```
CREATE TABLESPACE tablespace_name
 [OWNER user_name] [RELATIVE] LOCATION 'directory' [MAXSIZE 'space_size']
 [with_option_clause];
```

其中普通表空间的with\_option\_clause为：

```
WITH ({filesystem= { 'general' | "general" | general} |
 random_page_cost = { 'value ' | value } |
 seq_page_cost = { 'value ' | value }},...)
```

### 参数说明

- **tablespace\_name**  
要创建的表空间名称。  
表空间名称不能和数据库中的其他表空间重名，且名称不能以"pg"开头，这样的名称留给系统表空间使用。  
取值范围：字符串，要符合标识符的命名规范。
- **OWNER user\_name**  
指定该表空间的所有者。缺省时，新表空间的所有者是当前用户。  
只有系统管理员可以创建表空间，但是可以通过OWNER子句把表空间的所有权赋给其他非系统管理员。  
取值范围：字符串，已存在的用户。
- **RELATIVE**  
使用相对路径，LOCATION目录是相对于各个数据库节点数据目录下的。  
目录层次：数据库节点的数据目录/pg\_location/相对路径  
相对路径最多指定两层。

- **LOCATION directory**  
用于表空间的目录，对于目录有如下要求：
  - GaussDB系统用户必须对该目录拥有读写权限，并且目录为空。如果该目录不存在，将由系统自动创建。
  - 目录必须是绝对路径，目录中不得含有特殊字符（如\$,> 等）。
  - 目录不允许指定在数据库数据目录下。
  - 目录需为本地路径。取值范围：字符串，有效的目录。
- **MAXSIZE 'space\_size'**  
指定表空间在单个数据库节点上的最大值。  
取值范围：字符串格式为正整数+单位，单位当前支持K/M/G/T/P。解析后的数值以K为单位，且范围不能够超过64比特表示的有符号整数，即1KB~9007199254740991KB。
- **random\_page\_cost**  
指定随机读取page的开销。  
取值范围：0~1.79769e+308。  
默认值：使用GUC参数random\_page\_cost的值。
- **seq\_page\_cost**  
指定顺序读取page的开销。  
取值范围：0~1.79769e+308。  
默认值：使用GUC参数seq\_page\_cost的值。

## 示例

```
--创建表空间。
openGauss=# CREATE TABLESPACE ds_location1 RELATIVE LOCATION 'tablespace/tablespace_1';

--创建用户joe。
openGauss=# CREATE ROLE joe IDENTIFIED BY 'xxxxxxxxx';

--创建用户jay。
openGauss=# CREATE ROLE jay IDENTIFIED BY 'xxxxxxxxx';

--创建表空间，且所有者指定为用户joe。
openGauss=# CREATE TABLESPACE ds_location2 OWNER joe RELATIVE LOCATION 'tablespace/
tablespace_1';

--把表空间ds_location1重命名为ds_location3。
openGauss=# ALTER TABLESPACE ds_location1 RENAME TO ds_location3;

--改变表空间ds_location2的所有者。
openGauss=# ALTER TABLESPACE ds_location2 OWNER TO jay;

--删除表空间。
openGauss=# DROP TABLESPACE ds_location2;
openGauss=# DROP TABLESPACE ds_location3;

--删除用户。
openGauss=# DROP ROLE joe;
openGauss=# DROP ROLE jay;
```

## 相关链接

[CREATE DATABASE](#), [CREATE TABLE](#), [CREATE INDEX](#), [DROP TABLESPACE](#), [ALTER TABLESPACE](#)



## 优化建议

- create tablespace  
不建议在事务内部创建表空间。

## 11.14.90 CREATE TABLE SUBPARTITION

### 功能描述

创建二级分区表。分区表是把逻辑上的一张表根据某种方案分成几张物理块进行存储，这张逻辑上的表称之为分区表，物理块称之为分区。分区表是一张逻辑表，不存储数据，数据实际是存储在分区上的。对于二级分区表，顶层节点表和一级分区都是逻辑表，不存储数据，只有二级分区（叶子节点）存储数据。

二级分区表的分区方案是由两个一级分区的分区方案组合而来的，一级分区的分区方案详见章节CREATE TABLE PARTITION。

常见的二级分区表组合方案有Range-Range分区、Range-List分区、Range-Hash分区、List-Range分区、List-List分区、List-Hash分区、Hash-Range分区、Hash-List分区、Hash-Hash分区等。目前二级分区仅支持行存表。

### 注意事项

- 二级分区表有两个分区键，每个分区键只能支持1列，两个分区键不能是同一列。
- 唯一约束和主键约束的约束键包含所有分区键将为约束创建LOCAL索引，否则创建GLOBAL索引。如果指定创建local唯一索引，必须包含所有分区键。
- 创建二级分区表时，如果在其一级分区下不显示指定二级分区，会自动创建一个同范围的二级分区。
- 二级分区表的二级分区（叶子节点）个数不能超过1048575个，一级分区无限制，但一级分区下面至少有一个二级分区。
- 二级分区表的总分区数（包括一级分区和二级分区）最大值为1048575个，一般情况下业务不可能创建这么多分区，这样会导致内存不足。应参照参数local\_syscache\_threshold的值合理创建分区，二级分区表使用内存大致为（总分区数 \* 3 / 1024）MB。理论上分区占用内存不允许大于local\_syscache\_threshold的值，同时还需要预留部分空间以供其他功能使用。
- 二级分区表只支持行存，不支持列存，hashbucket。
- 不支持cluster。
- 指定分区查询时，如select \* from tablename partition/subpartition (partitionname)，关键字partition和subpartition注意不要写错。如果写错，查询不会报错，这时查询会变为对表起别名进行查询。
- 不支持密态数据库、账本数据库和行级访问控制。
- 对于二级分区表PARTITION FOR (values)语法，values只能是常量。
- 对于二级分区表PARTITION/SUBPARTITION FOR (values)语法，values在需要数据类型转换时，建议使用强制类型转换，以防隐式类型转换结果与预期不符。
- 指定分区语句目前不能走全局索引扫描。

### 语法格式

```
CREATE TABLE [IF NOT EXISTS] subpartition_table_name
(
{ column_name data_type [COLLATE collation] [column_constraint [...]]
```

```
| table_constraint
| LIKE source_table [like_option [...]] [, ...]
)
[WITH ({storage_parameter = value} [, ...])]
[COMPRESS | NOCOMPRESS]
[TABLESPACE tablespace_name]
PARTITION BY {RANGE | LIST | HASH} (partition_key) SUBPARTITION BY {RANGE | LIST | HASH}
(subpartition_key)
(
PARTITION partition_name1 [VALUES LESS THAN (val1) | VALUES (val1[, ...])] [TABLESPACE tablespace]
[(
SUBPARTITION subpartition_name1 [VALUES LESS THAN (val1_1) | VALUES (val1_1[, ...])]
TABLESPACE tablespace)] [, ...]
)] [, ...]
) [{ ENABLE | DISABLE } ROW MOVEMENT];
```

- **列约束column\_constraint:**

```
[CONSTRAINT constraint_name]
{ NOT NULL |
NULL |
CHECK (expression) |
DEFAULT default_e xpr |
GENERATED ALWAYS AS (generation_expr) STORED |
UNIQUE index_parameters |
PRIMARY KEY index_parameters |
REFERENCES reftable [(refcolumn)] [MATCH FULL | MATCH PARTIAL | MATCH SIMPLE]
[ON DELETE action] [ON UPDATE action] }
[DEFERRABLE | NOT DEFERRABLE | INITIALLY DEFERRED | INITIALLY IMMEDIATE]
```

- **表约束table\_constraint:**

```
[CONSTRAINT constraint_name]
{ CHECK (expression) |
UNIQUE (column_name [, ...]) index_parameters |
PRIMARY KEY (column_name [, ...]) index_parameters |
FOREIGN KEY (column_name [, ...]) REFERENCES reftable [(refcolumn [, ...])]
[MATCH FULL | MATCH PARTIAL | MATCH SIMPLE] [ON DELETE action] [ON UPDATE
action] }
[DEFERRABLE | NOT DEFERRABLE | INITIALLY DEFERRED | INITIALLY IMMEDIATE]
```

- **like选项like\_option:**

```
{ INCLUDING | EXCLUDING } { DEFAULTS | GENERATED | CONSTRAINTS | INDEXES | STORAGE |
COMMENTS | REOPTIONS | ALL }
```

- **索引存储参数index\_parameters:**

```
[WITH ({storage_parameter = value} [, ...])]
[USING INDEX TABLESPACE tablespace_name]
```

## 参数说明

- **IF NOT EXISTS**

如果已经存在相同名称的表，不会抛出一个错误，而会发出一个通知，告知表关系已存在。

- **subpartition\_table\_name**

二级分区表的名称。

取值范围：字符串，要符合标识符的命名规范。

- **column\_name**

新表中要创建的字段名。

取值范围：字符串，要符合标识符的命名规范。

- **data\_type**

字段的数据类型。

- **COLLATE collation**

COLLATE子句指定列的排序规则（该列必须是可排列的数据类型）。如果没有指定，则使用默认的排序规则。排序规则可以使用“select \* from pg\_collation;”命令从pg\_collation系统表中查询，默认的排序规则为查询结果中以default开始的行。

- **CONSTRAINT constraint\_name**

列约束或表约束的名称。可选的约束子句用于声明约束，新行或者更新的行必须满足这些约束才能成功插入或更新。

定义约束有两种方法：

- 列约束：作为一个列定义的一部分，仅影响该列。
- 表约束：不和某个列绑在一起，可以作用于多个列。

- **LIKE source\_table [ like\_option ... ]**

二级分区表暂不支持该功能。

- **WITH ( storage\_parameter [= value] [, ... ] )**

这个子句为表或索引指定一个可选的存储参数。参数的详细描述如下所示：

- **FILLFACTOR**

一个表的填充因子（fillfactor）是一个介于10和100之间的百分数。100（完全填充）是默认值。如果指定了较小的填充因子，INSERT操作仅按照填充因子指定的百分率填充表页。每个页上的剩余空间将用于在该页上更新行，这就使得UPDATE有机会在同一页上放置同一条记录的新版本，这比把新版本放置在其他页上更有效。对于一个从不更新的表将填充因子设为100是最佳选择，但是对于频繁更新的表，选择较小的填充因子则更加合适。该参数对于列存表没有意义。

取值范围：10~100

- **ORIENTATION**

决定了表的数据的存储方式。

取值范围：

- **COLUMN**：表的数据将以列式存储。
- **ROW（缺省值）**：表的数据将以行式存储。

---

**须知**

orientation不支持修改。

---

- **STORAGE\_TYPE**

指定存储引擎类型，该参数设置成功后就不再支持修改。

取值范围：

- **USTORE**，表示表支持Inplace-Update存储引擎。特别需要注意，使用USTORE表，必须要开启track\_counts和track\_activities参数，否则会引引起空间膨胀。
- **ASTORE**，表示表支持Append-Only存储引擎。

默认值：

不指定表时，默认是Append-Only存储。

- COMPRESSION
  - 列存表的有效值为LOW/MIDDLE/HIGH/YES/NO，压缩级别依次升高，默认值为LOW。
  - 行存表不支持压缩。
- MAX\_BATCHROW

指定了数据加载过程中一个存储单元可以容纳记录的最大数目。该参数只对列存表有效。

取值范围：10000~60000，默认60000。
- PARTIAL\_CLUSTER\_ROWS

指定了数据加载过程中进行局部聚簇存储的记录数目。该参数只对列存表有效。

取值范围：大于等于MAX\_BATCHROW，建议取值为MAX\_BATCHROW的整数倍数。
- DELTAROW\_THRESHOLD

预留参数。该参数只对列存表有效。

取值范围：0~9999
- segment

使用段页式的方式存储。本参数仅支持行存表。不支持列存表、临时表、unlog表。不支持ustore存储引擎。

取值范围：on/off

默认值：off
- **COMPRESS / NOCOMPRESS**

创建一个新表时，需要在创建表语句中指定关键字COMPRESS，这样，当对该表进行批量插入时就会触发压缩特性。该特性会在页范围内扫描所有元组数据，生成字典、压缩元组数据并进行存储。指定关键字NOCOMPRESS则不对表进行压缩。行存表不支持压缩。

缺省值为NOCOMPRESS，即不对元组数据进行压缩。
- **TABLESPACE tablespace\_name**

指定新表将要在tablespace\_name表空间内创建。如果没有声明，将使用默认表空间。
- **PARTITION BY {RANGE | LIST | HASH} (partition\_key)**
  - 对于partition\_key，分区策略的分区键仅支持1列。
  - 分区键支持的数据类型和一级分区表约束保持一致。
- **SUBPARTITION BY {RANGE | LIST | HASH} (subpartition\_key)**
  - 对于subpartition\_key，分区策略的分区键仅支持1列。
  - 分区键支持的数据类型和一级分区表约束保持一致。
- **{ ENABLE | DISABLE } ROW MOVEMENT**

行迁移开关。

如果进行UPDATE操作时，更新了元组在分区键上的值，造成了该元组所在分区发生变化，就会根据该开关给出报错信息，或者进行元组在分区间的转移。

取值范围：

  - ENABLE（缺省值）：行迁移开关打开。

- DISABLE: 行迁移开关关闭。

在打开行迁移开关情况下，并发update、delete操作可能会报错，原因如下：

目前GaussDB astore引擎下，update和delete操作对于旧数据都是标记为已删除。在打开行迁移开关情况下，如果更新分区键时，导致了跨分区更新，目前GaussDB astore引擎下，会把旧分区中旧数据标记为已删除，在新分区中新增加一条数据，无法通过旧数据找到新数据。

在以下三个并发场景下，update和update并发，delete和delete并发，update和delete并发，如果并发操作同一行数据时，数据跨分区和非跨分区结果有不同的行为。

- a. 对于数据非跨分区结果，第一个操作执行完后，第二个操作不会报错。  
如果第一个操作是update，第二个操作能成功找到最新的数据，之后对新数据操作。  
如果第一个操作是delete，第二个操作看到当前数据已经被删除而且找不到最新数据，就终止操作。
- b. 对于数据跨分区结果，第一个操作执行完后，第二个操作会报错。  
如果第一个操作是update，由于新数据在新分区中，第二个操作不能成功找到最新的数据，就无法操作，之后会报错。  
如果第一个操作是delete，第二个操作看到当前数据已经被删除而且找不到最新数据，但无法判断删除旧数据的操作是update还是delete。如果是update，报错处理。如果是delete，终止操作。为了保持数据的正确性，只能报错处理。

如果是update和update并发，update和delete并发场景，需要串行执行才能解决问题，如果是delete和delete并发，关闭行迁移开关可以解决问题。

- **NOT NULL**

字段值不允许为NULL。ENABLE用于语法兼容，可省略。

- **NULL**

字段值允许NULL，这是缺省。

这个子句只是为和非标准SQL数据库兼容。不建议使用。

- **CHECK (condition) [ NO INHERIT ]**

CHECK约束声明一个布尔表达式，每次要插入的新行或者要更新的行的新值必须使表达式结果为真或未知才能成功，否则会抛出一个异常并且不会修改数据库。

声明为字段约束的检查约束应该只引用该字段的数值，而在表约束里出现的表达式可以引用多个字段。

用NO INHERIT标记的约束将不会传递到子表中去。

ENABLE用于语法兼容，可省略。

- **DEFAULT default\_expr**

DEFAULT子句给字段指定缺省值。该数值可以是任何不含变量的表达式(不允许使用子查询和对本表中的其他字段的交叉引用)。缺省表达式的数据类型必须和字段类型匹配。

缺省表达式将被用于任何未声明该字段数值的插入操作。如果没有指定缺省值则缺省值为NULL。

- **GENERATED ALWAYS AS ( generation\_expr ) STORED**

该子句将字段创建为生成列，生成列的值在写入（插入或更新）数据时由generation\_expr计算得到，STORED表示像普通列一样存储生成列的值。

## 📖 说明

- 生成表达式不能以任何方式引用当前行以外的其他数据。生成表达式不能引用其他生成列，不能引用系统列。生成表达式不能返回结果集，不能使用子查询，不能使用聚集函数，不能使用窗口函数。生成表达式调用的函数只能是不可变（IMMUTABLE）函数。
  - 不能为生成列指定默认值。
  - 生成列不能作为分区键的一部分。
  - 生成列不能和ON UPDATE约束字句的CASCADE,SET NULL,SET DEFAULT动作同时指定。生成列不能和ON DELETE约束字句的SET NULL,SET DEFAULT动作同时指定。
  - 修改和删除生成列的方法和普通列相同。删除生成列依赖的普通列，生成列被自动删除。不能改变生成列所依赖的列的类型。
  - 生成列不能被直接写入。在INSERT或UPDATE命令中，不能为生成列指定值，但是可以指定关键字DEFAULT。
  - 生成列的权限控制和普通列一样。
  - 列存表、内存表MOT不支持生成列。外表中仅postgres\_fdw支持生成列。
- **UNIQUE index\_parameters**  
**UNIQUE ( column\_name [, ... ] ) index\_parameters**  
UNIQUE约束表示表里的一个字段或多个字段的组合必须在全表范围内唯一。  
对于唯一约束，NULL被认为是互不相等的。
  - **PRIMARY KEY index\_parameters**  
**PRIMARY KEY ( column\_name [, ... ] ) index\_parameters**  
主键约束声明表中的一个或者多个字段只能包含唯一的非NULL值。  
一个表只能声明一个主键。
  - **DEFERRABLE | NOT DEFERRABLE**  
这两个关键字设置该约束是否可推迟。一个不可推迟的约束将在每条命令之后马上检查。可推迟约束可以推迟到事务结尾使用SET CONSTRAINTS命令检查。缺省是NOT DEFERRABLE。目前，UNIQUE约束、主键约束、外键约束可以接受这个子句。所有其他约束类型都是不可推迟的。
  - **INITIALLY IMMEDIATE | INITIALLY DEFERRED**  
如果约束是可推迟的，则这个子句声明检查约束的缺省时间。
    - 如果约束是INITIALLY IMMEDIATE（缺省），则在每条语句执行之后就立即检查它；
    - 如果约束是INITIALLY DEFERRED，则只有在事务结尾才检查它。约束检查的时间可以用SET CONSTRAINTS命令修改。
  - **USING INDEX TABLESPACE tablespace\_name**  
为UNIQUE或PRIMARY KEY约束相关的索引声明一个表空间。如果没有提供这个子句，这个索引将在default\_tablespace中创建，如果default\_tablespace为空，将使用数据库的缺省表空间。

## 示例

- 示例1：创建各种组合类型的二级分区表

```
CREATE TABLE list_list
(
 month_code VARCHAR2 (30) NOT NULL ,
 dept_code VARCHAR2 (30) NOT NULL ,
 user_no VARCHAR2 (30) NOT NULL ,
 sales_amt int
)
```

```
PARTITION BY LIST (month_code) SUBPARTITION BY LIST (dept_code)
(
 PARTITION p_201901 VALUES ('201902')
 (
 SUBPARTITION p_201901_a VALUES ('1'),
 SUBPARTITION p_201901_b VALUES ('2')
),
 PARTITION p_201902 VALUES ('201903')
 (
 SUBPARTITION p_201902_a VALUES ('1'),
 SUBPARTITION p_201902_b VALUES ('2')
)
);
insert into list_list values('201902', '1', '1', 1);
insert into list_list values('201902', '2', '1', 1);
insert into list_list values('201902', '1', '1', 1);
insert into list_list values('201903', '2', '1', 1);
insert into list_list values('201903', '1', '1', 1);
insert into list_list values('201903', '2', '1', 1);
select * from list_list;
month_code | dept_code | user_no | sales_amt
-----+-----+-----+-----
201903 | 2 | 1 | 1
201903 | 2 | 1 | 1
201903 | 1 | 1 | 1
201902 | 2 | 1 | 1
201902 | 1 | 1 | 1
201902 | 1 | 1 | 1
(6 rows)

drop table list_list;
CREATE TABLE list_hash
(
 month_code VARCHAR2 (30) NOT NULL ,
 dept_code VARCHAR2 (30) NOT NULL ,
 user_no VARCHAR2 (30) NOT NULL ,
 sales_amt int
)
PARTITION BY LIST (month_code) SUBPARTITION BY HASH (dept_code)
(
 PARTITION p_201901 VALUES ('201902')
 (
 SUBPARTITION p_201901_a,
 SUBPARTITION p_201901_b
),
 PARTITION p_201902 VALUES ('201903')
 (
 SUBPARTITION p_201902_a,
 SUBPARTITION p_201902_b
)
);
insert into list_hash values('201902', '1', '1', 1);
insert into list_hash values('201902', '2', '1', 1);
insert into list_hash values('201902', '3', '1', 1);
insert into list_hash values('201903', '4', '1', 1);
insert into list_hash values('201903', '5', '1', 1);
insert into list_hash values('201903', '6', '1', 1);
select * from list_hash;
month_code | dept_code | user_no | sales_amt
-----+-----+-----+-----
201903 | 4 | 1 | 1
201903 | 5 | 1 | 1
201903 | 6 | 1 | 1
201902 | 2 | 1 | 1
201902 | 3 | 1 | 1
201902 | 1 | 1 | 1
(6 rows)

drop table list_hash;
```

```
CREATE TABLE list_range
(
 month_code VARCHAR2 (30) NOT NULL ,
 dept_code VARCHAR2 (30) NOT NULL ,
 user_no VARCHAR2 (30) NOT NULL ,
 sales_amt int
)
PARTITION BY LIST (month_code) SUBPARTITION BY RANGE (dept_code)
(
 PARTITION p_201901 VALUES ('201902')
 (
 SUBPARTITION p_201901_a values less than ('4'),
 SUBPARTITION p_201901_b values less than ('6')
),
 PARTITION p_201902 VALUES ('201903')
 (
 SUBPARTITION p_201902_a values less than ('3'),
 SUBPARTITION p_201902_b values less than ('6')
)
);
insert into list_range values('201902', '1', '1', 1);
insert into list_range values('201902', '2', '1', 1);
insert into list_range values('201902', '3', '1', 1);
insert into list_range values('201903', '4', '1', 1);
insert into list_range values('201903', '5', '1', 1);
insert into list_range values('201903', '6', '1', 1);
ERROR: inserted partition key does not map to any table partition
select * from list_range;
 month_code | dept_code | user_no | sales_amt
-----+-----+-----+-----
201903 | 4 | 1 | 1
201903 | 5 | 1 | 1
201902 | 1 | 1 | 1
201902 | 2 | 1 | 1
201902 | 3 | 1 | 1
(5 rows)

drop table list_range;
CREATE TABLE range_list
(
 month_code VARCHAR2 (30) NOT NULL ,
 dept_code VARCHAR2 (30) NOT NULL ,
 user_no VARCHAR2 (30) NOT NULL ,
 sales_amt int
)
PARTITION BY RANGE (month_code) SUBPARTITION BY LIST (dept_code)
(
 PARTITION p_201901 VALUES LESS THAN('201903')
 (
 SUBPARTITION p_201901_a values ('1'),
 SUBPARTITION p_201901_b values ('2')
),
 PARTITION p_201902 VALUES LESS THAN('201904')
 (
 SUBPARTITION p_201902_a values ('1'),
 SUBPARTITION p_201902_b values ('2')
)
);
insert into range_list values('201902', '1', '1', 1);
insert into range_list values('201902', '2', '1', 1);
insert into range_list values('201902', '1', '1', 1);
insert into range_list values('201903', '2', '1', 1);
insert into range_list values('201903', '1', '1', 1);
insert into range_list values('201903', '2', '1', 1);
select * from range_list;
 month_code | dept_code | user_no | sales_amt
-----+-----+-----+-----
201902 | 2 | 1 | 1
201902 | 1 | 1 | 1
```



```
201902 | 1 | 1 | 1
201903 | 2 | 1 | 1
201903 | 2 | 1 | 1
201903 | 1 | 1 | 1
(6 rows)

drop table range_list;
CREATE TABLE range_hash
(
 month_code VARCHAR2 (30) NOT NULL ,
 dept_code VARCHAR2 (30) NOT NULL ,
 user_no VARCHAR2 (30) NOT NULL ,
 sales_amt int
)
PARTITION BY RANGE (month_code) SUBPARTITION BY HASH (dept_code)
(
 PARTITION p_201901 VALUES LESS THAN('201903')
 (
 SUBPARTITION p_201901_a,
 SUBPARTITION p_201901_b
),
 PARTITION p_201902 VALUES LESS THAN('201904')
 (
 SUBPARTITION p_201902_a,
 SUBPARTITION p_201902_b
)
);
insert into range_hash values('201902', '1', '1', 1);
insert into range_hash values('201902', '2', '1', 1);
insert into range_hash values('201902', '1', '1', 1);
insert into range_hash values('201903', '2', '1', 1);
insert into range_hash values('201903', '1', '1', 1);
insert into range_hash values('201903', '2', '1', 1);
select * from range_hash;
 month_code | dept_code | user_no | sales_amt
-----+-----+-----+-----
201902 | 2 | 1 | 1
201902 | 1 | 1 | 1
201902 | 1 | 1 | 1
201903 | 2 | 1 | 1
201903 | 2 | 1 | 1
201903 | 1 | 1 | 1
(6 rows)

drop table range_hash;
CREATE TABLE range_range
(
 month_code VARCHAR2 (30) NOT NULL ,
 dept_code VARCHAR2 (30) NOT NULL ,
 user_no VARCHAR2 (30) NOT NULL ,
 sales_amt int
)
PARTITION BY RANGE (month_code) SUBPARTITION BY RANGE (dept_code)
(
 PARTITION p_201901 VALUES LESS THAN('201903')
 (
 SUBPARTITION p_201901_a VALUES LESS THAN('2'),
 SUBPARTITION p_201901_b VALUES LESS THAN('3')
),
 PARTITION p_201902 VALUES LESS THAN('201904')
 (
 SUBPARTITION p_201902_a VALUES LESS THAN('2'),
 SUBPARTITION p_201902_b VALUES LESS THAN('3')
)
);
insert into range_range values('201902', '1', '1', 1);
insert into range_range values('201902', '2', '1', 1);
insert into range_range values('201902', '1', '1', 1);
insert into range_range values('201903', '2', '1', 1);
```

```
insert into range_range values('201903', '1', '1', 1);
insert into range_range values('201903', '2', '1', 1);
select * from range_range;
month_code | dept_code | user_no | sales_amt
-----+-----+-----+-----
201902 | 1 | 1 | 1
201902 | 1 | 1 | 1
201902 | 2 | 1 | 1
201903 | 1 | 1 | 1
201903 | 2 | 1 | 1
201903 | 2 | 1 | 1
(6 rows)

drop table range_range;
CREATE TABLE hash_list
(
 month_code VARCHAR2 (30) NOT NULL ,
 dept_code VARCHAR2 (30) NOT NULL ,
 user_no VARCHAR2 (30) NOT NULL ,
 sales_amt int
)
PARTITION BY hash (month_code) SUBPARTITION BY LIST (dept_code)
(
 PARTITION p_201901
 (
 SUBPARTITION p_201901_a VALUES ('1'),
 SUBPARTITION p_201901_b VALUES ('2')
),
 PARTITION p_201902
 (
 SUBPARTITION p_201902_a VALUES ('1'),
 SUBPARTITION p_201902_b VALUES ('2')
)
);
insert into hash_list values('201901', '1', '1', 1);
insert into hash_list values('201901', '2', '1', 1);
insert into hash_list values('201901', '1', '1', 1);
insert into hash_list values('201903', '2', '1', 1);
insert into hash_list values('201903', '1', '1', 1);
insert into hash_list values('201903', '2', '1', 1);
select * from hash_list;
month_code | dept_code | user_no | sales_amt
-----+-----+-----+-----
201903 | 2 | 1 | 1
201903 | 2 | 1 | 1
201903 | 1 | 1 | 1
201901 | 2 | 1 | 1
201901 | 1 | 1 | 1
201901 | 1 | 1 | 1
(6 rows)

drop table hash_list;
CREATE TABLE hash_hash
(
 month_code VARCHAR2 (30) NOT NULL ,
 dept_code VARCHAR2 (30) NOT NULL ,
 user_no VARCHAR2 (30) NOT NULL ,
 sales_amt int
)
PARTITION BY hash (month_code) SUBPARTITION BY hash (dept_code)
(
 PARTITION p_201901
 (
 SUBPARTITION p_201901_a,
 SUBPARTITION p_201901_b
),
 PARTITION p_201902
 (
 SUBPARTITION p_201902_a,
```

```
SUBPARTITION p_201902_b
)
);
insert into hash_hash values('201901', '1', '1', 1);
insert into hash_hash values('201901', '2', '1', 1);
insert into hash_hash values('201901', '1', '1', 1);
insert into hash_hash values('201903', '2', '1', 1);
insert into hash_hash values('201903', '1', '1', 1);
insert into hash_hash values('201903', '2', '1', 1);
select * from hash_hash;
month_code | dept_code | user_no | sales_amt
-----+-----+-----+-----
201903 | 2 | 1 | 1
201903 | 2 | 1 | 1
201903 | 1 | 1 | 1
201901 | 2 | 1 | 1
201901 | 1 | 1 | 1
201901 | 1 | 1 | 1
(6 rows)
```

```
drop table hash_hash;
CREATE TABLE hash_range
(
 month_code VARCHAR2 (30) NOT NULL ,
 dept_code VARCHAR2 (30) NOT NULL ,
 user_no VARCHAR2 (30) NOT NULL ,
 sales_amt int
)
PARTITION BY hash (month_code) SUBPARTITION BY range (dept_code)
(
 PARTITION p_201901
 (
 SUBPARTITION p_201901_a VALUES LESS THAN ('2'),
 SUBPARTITION p_201901_b VALUES LESS THAN ('3')
),
 PARTITION p_201902
 (
 SUBPARTITION p_201902_a VALUES LESS THAN ('2'),
 SUBPARTITION p_201902_b VALUES LESS THAN ('3')
)
);
insert into hash_range values('201901', '1', '1', 1);
insert into hash_range values('201901', '2', '1', 1);
insert into hash_range values('201901', '1', '1', 1);
insert into hash_range values('201903', '2', '1', 1);
insert into hash_range values('201903', '1', '1', 1);
insert into hash_range values('201903', '2', '1', 1);
select * from hash_range;
month_code | dept_code | user_no | sales_amt
-----+-----+-----+-----
201903 | 1 | 1 | 1
201903 | 2 | 1 | 1
201903 | 2 | 1 | 1
201901 | 1 | 1 | 1
201901 | 1 | 1 | 1
201901 | 2 | 1 | 1
(6 rows)
```

- 示例2：对二级分区表进行DML指定分区操作

```
CREATE TABLE range_list
(
 month_code VARCHAR2 (30) NOT NULL ,
 dept_code VARCHAR2 (30) NOT NULL ,
 user_no VARCHAR2 (30) NOT NULL ,
 sales_amt int
)
PARTITION BY RANGE (month_code) SUBPARTITION BY LIST (dept_code)
(
 PARTITION p_201901 VALUES LESS THAN('201903')
)
```

```
SUBPARTITION p_201901_a values ('1'),
SUBPARTITION p_201901_b values ('2')
),
PARTITION p_201902 VALUES LESS THAN('201910')
(
SUBPARTITION p_201902_a values ('1'),
SUBPARTITION p_201902_b values ('2')
)
);
--指定一级分区插入数据
insert into range_list partition (p_201901) values('201902', '1', '1', 1);
--实际分区和指定分区不一致，报错
insert into range_list partition (p_201902) values('201902', '1', '1', 1);
ERROR: inserted partition key does not map to the table partition
DETAIL: N/A.
--指定二级分区插入数据
insert into range_list subpartition (p_201901_a) values('201902', '1', '1', 1);
--实际分区和指定分区不一致，报错
insert into range_list subpartition (p_201901_b) values('201902', '1', '1', 1);
ERROR: inserted subpartition key does not map to the table subpartition
DETAIL: N/A.
insert into range_list partition for ('201902') values('201902', '1', '1', 1);
insert into range_list subpartition for ('201902','1') values('201902', '1', '1', 1);

--指定分区查询数据
select * from range_list partition (p_201901);
month_code | dept_code | user_no | sales_amt
-----+-----+-----+-----
201902 | 1 | 1 | 1
201902 | 1 | 1 | 1
201902 | 1 | 1 | 1
201902 | 1 | 1 | 1
(4 rows)

select * from range_list subpartition (p_201901_a);
month_code | dept_code | user_no | sales_amt
-----+-----+-----+-----
201902 | 1 | 1 | 1
201902 | 1 | 1 | 1
201902 | 1 | 1 | 1
201902 | 1 | 1 | 1
(4 rows)

select * from range_list partition for ('201902');
month_code | dept_code | user_no | sales_amt
-----+-----+-----+-----
201902 | 1 | 1 | 1
201902 | 1 | 1 | 1
201902 | 1 | 1 | 1
201902 | 1 | 1 | 1
(4 rows)

select * from range_list subpartition for ('201902','1');
month_code | dept_code | user_no | sales_amt
-----+-----+-----+-----
201902 | 1 | 1 | 1
201902 | 1 | 1 | 1
201902 | 1 | 1 | 1
201902 | 1 | 1 | 1
(4 rows)

--指定分区更新数据
update range_list partition (p_201901) set user_no = '2';
select * from range_list;
select *from range_list; month_code | dept_code | user_no | sales_amt
-----+-----+-----+-----
201902 | 1 | 2 | 1
201902 | 1 | 2 | 1
201902 | 1 | 2 | 1
```

```
201902 | 1 | 2 | 1
(4 rows)
update range_list subpartition (p_201901_a) set user_no = '3';
select * from range_list;
 month_code | dept_code | user_no | sales_amt
-----+-----+-----+-----
201902 | 1 | 3 | 1
201902 | 1 | 3 | 1
201902 | 1 | 3 | 1
201902 | 1 | 3 | 1
(4 rows)
update range_list partition for ('201902') set user_no = '4';
select * from range_list;
 month_code | dept_code | user_no | sales_amt
-----+-----+-----+-----
201902 | 1 | 4 | 1
201902 | 1 | 4 | 1
201902 | 1 | 4 | 1
201902 | 1 | 4 | 1
(4 rows)
update range_list subpartition for ('201902','2') set user_no = '5';
openGauss=# select *from range_list;
 month_code | dept_code | user_no | sales_amt
-----+-----+-----+-----
201902 | 1 | 4 | 1
201902 | 1 | 4 | 1
201902 | 1 | 4 | 1
201902 | 1 | 4 | 1
(4 rows)
select * from range_list;

--指定分区删除数据
delete from range_list partition (p_201901);
DELETE 4
delete from range_list partition for ('201903');
DELETE 0
delete from range_list subpartition (p_201901_a);
DELETE 0
delete from range_list subpartition for ('201903','2');
DELETE 0

--指定分区insert数据
insert into range_list partition (p_201901) values('201902', '1', '1', 1) ON DUPLICATE KEY UPDATE
sales_amt = 5;
insert into range_list subpartition (p_201901_a) values('201902', '1', '1', 1) ON DUPLICATE KEY
UPDATE sales_amt = 10;
insert into range_list partition for ('201902') values('201902', '1', '1', 1) ON DUPLICATE KEY UPDATE
sales_amt = 30;
insert into range_list subpartition for ('201902','1') values('201902', '1', '1', 1) ON DUPLICATE KEY
UPDATE sales_amt = 40;
select * from range_list;
 month_code | dept_code | user_no | sales_amt
-----+-----+-----+-----
201902 | 1 | 1 | 1
201902 | 1 | 1 | 1
201902 | 1 | 1 | 1
201902 | 1 | 1 | 1
(4 rows)

--指定分区merge into数据
CREATE TABLE newrange_list
(
 month_code VARCHAR2 (30) NOT NULL ,
 dept_code VARCHAR2 (30) NOT NULL ,
 user_no VARCHAR2 (30) NOT NULL ,
 sales_amt int
)
PARTITION BY RANGE (month_code) SUBPARTITION BY LIST (dept_code)
(
```

```
PARTITION p_201901 VALUES LESS THAN('201903')
(
 SUBPARTITION p_201901_a values ('1'),
 SUBPARTITION p_201901_b values ('2')
),
PARTITION p_201902 VALUES LESS THAN('201910')
(
 SUBPARTITION p_201902_a values ('1'),
 SUBPARTITION p_201902_b values ('2')
)
);
insert into newrange_list values('201902', '1', '1', 1);
insert into newrange_list values('201903', '1', '1', 2);

MERGE INTO range_list partition (p_201901) p
USING newrange_list partition (p_201901) np
ON p.month_code= np.month_code
WHEN MATCHED THEN
 UPDATE SET dept_code = np.dept_code, user_no = np.user_no, sales_amt = np.sales_amt
WHEN NOT MATCHED THEN
 INSERT VALUES (np.month_code, np.dept_code, np.user_no, np.sales_amt);

select * from range_list;
month_code | dept_code | user_no | sales_amt
-----+-----+-----+-----
201902 | 1 | 1 | 1
201902 | 1 | 1 | 1
201902 | 1 | 1 | 1
201902 | 1 | 1 | 1
(4 rows)

MERGE INTO range_list partition for ('201901') p
USING newrange_list partition for ('201901') np
ON p.month_code= np.month_code
WHEN MATCHED THEN
 UPDATE SET dept_code = np.dept_code, user_no = np.user_no, sales_amt = np.sales_amt
WHEN NOT MATCHED THEN
 INSERT VALUES (np.month_code, np.dept_code, np.user_no, np.sales_amt);

select * from range_list;
month_code | dept_code | user_no | sales_amt
-----+-----+-----+-----
201902 | 1 | 1 | 1
201902 | 1 | 1 | 1
201902 | 1 | 1 | 1
201902 | 1 | 1 | 1
(4 rows)

MERGE INTO range_list subpartition (p_201901_a) p
USING newrange_list subpartition (p_201901_a) np
ON p.month_code= np.month_code
WHEN MATCHED THEN
 UPDATE SET dept_code = np.dept_code, user_no = np.user_no, sales_amt = np.sales_amt
WHEN NOT MATCHED THEN
 INSERT VALUES (np.month_code, np.dept_code, np.user_no, np.sales_amt);

select * from range_list;
month_code | dept_code | user_no | sales_amt
-----+-----+-----+-----
201902 | 1 | 1 | 1
201902 | 1 | 1 | 1
201902 | 1 | 1 | 1
201902 | 1 | 1 | 1
(4 rows)

MERGE INTO range_list subpartition for ('201901', '1') p
USING newrange_list subpartition for ('201901', '1') np
ON p.month_code= np.month_code
WHEN MATCHED THEN
```

```

UPDATE SET dept_code = np.dept_code, user_no = np.user_no, sales_amt = np.sales_amt
WHEN NOT MATCHED THEN
 INSERT VALUES (np.month_code, np.dept_code, np.user_no, np.sales_amt);

select * from range_list;
month_code | dept_code | user_no | sales_amt
-----+-----+-----+-----
201902 | 1 | 1 | 1
201902 | 1 | 1 | 1
201902 | 1 | 1 | 1
201902 | 1 | 1 | 1
(4 rows)

```

- 示例3对二级分区表进行truncate操作

```

CREATE TABLE list_list
(
 month_code VARCHAR2 (30) NOT NULL ,
 dept_code VARCHAR2 (30) NOT NULL ,
 user_no VARCHAR2 (30) NOT NULL ,
 sales_amt int
)
PARTITION BY LIST (month_code) SUBPARTITION BY LIST (dept_code)
(
 PARTITION p_201901 VALUES ('201902')
 (
 SUBPARTITION p_201901_a VALUES ('1'),
 SUBPARTITION p_201901_b VALUES (default)
),
 PARTITION p_201902 VALUES ('201903')
 (
 SUBPARTITION p_201902_a VALUES ('1'),
 SUBPARTITION p_201902_b VALUES ('2')
)
);
insert into list_list values('201902', '1', '1', 1);
insert into list_list values('201902', '2', '1', 1);
insert into list_list values('201902', '1', '1', 1);
insert into list_list values('201903', '2', '1', 1);
insert into list_list values('201903', '1', '1', 1);
insert into list_list values('201903', '2', '1', 1);
select * from list_list;
month_code | dept_code | user_no | sales_amt
-----+-----+-----+-----
201903 | 2 | 1 | 1
201903 | 2 | 1 | 1
201903 | 1 | 1 | 1
201902 | 2 | 1 | 1
201902 | 1 | 1 | 1
201902 | 1 | 1 | 1
(6 rows)

select * from list_list partition (p_201901);
month_code | dept_code | user_no | sales_amt
-----+-----+-----+-----
201902 | 2 | 1 | 1
201902 | 1 | 1 | 1
201902 | 1 | 1 | 1
(3 rows)

alter table list_list truncate partition p_201901;
select * from list_list partition (p_201901);
month_code | dept_code | user_no | sales_amt
-----+-----+-----+-----
(0 rows)

select * from list_list partition (p_201902);
month_code | dept_code | user_no | sales_amt
-----+-----+-----+-----
201903 | 2 | 1 | 1
201903 | 2 | 1 | 1

```

```
201903 | 1 | 1 | 1
(3 rows)

alter table list_list truncate partition p_201902;
select * from list_list partition (p_201902);
 month_code | dept_code | user_no | sales_amt
-----+-----+-----+-----
(0 rows)

select * from list_list;
 month_code | dept_code | user_no | sales_amt
-----+-----+-----+-----
(0 rows)

insert into list_list values('201902', '1', '1', 1);
insert into list_list values('201902', '2', '1', 1);
insert into list_list values('201902', '1', '1', 1);
insert into list_list values('201903', '2', '1', 1);
insert into list_list values('201903', '1', '1', 1);
insert into list_list values('201903', '2', '1', 1);
select * from list_list subpartition (p_201901_a);
 month_code | dept_code | user_no | sales_amt
-----+-----+-----+-----
201902 | 1 | 1 | 1
201902 | 1 | 1 | 1
(2 rows)

alter table list_list truncate subpartition p_201901_a;
select * from list_list subpartition (p_201901_a);
 month_code | dept_code | user_no | sales_amt
-----+-----+-----+-----
(0 rows)

select * from list_list subpartition (p_201901_b);
 month_code | dept_code | user_no | sales_amt
-----+-----+-----+-----
201902 | 2 | 1 | 1
(1 row)

alter table list_list truncate subpartition p_201901_b;
select * from list_list subpartition (p_201901_b);
 month_code | dept_code | user_no | sales_amt
-----+-----+-----+-----
(0 rows)

select * from list_list subpartition (p_201902_a);
 month_code | dept_code | user_no | sales_amt
-----+-----+-----+-----
201903 | 1 | 1 | 1
(1 row)

alter table list_list truncate subpartition p_201902_a;
select * from list_list subpartition (p_201902_a);
 month_code | dept_code | user_no | sales_amt
-----+-----+-----+-----
(0 rows)

select * from list_list subpartition (p_201902_b);
 month_code | dept_code | user_no | sales_amt
-----+-----+-----+-----
201903 | 2 | 1 | 1
201903 | 2 | 1 | 1
(2 rows)

alter table list_list truncate subpartition p_201902_b;
select * from list_list subpartition (p_201902_b);
 month_code | dept_code | user_no | sales_amt
-----+-----+-----+-----
(0 rows)
```



```
select * from list_list;
month_code | dept_code | user_no | sales_amt
-----+-----+-----+-----
(0 rows)
```

```
drop table list_list;
```

- 示例4：对二级分区表进行split操作

```
CREATE TABLE list_list
(
 month_code VARCHAR2 (30) NOT NULL ,
 dept_code VARCHAR2 (30) NOT NULL ,
 user_no VARCHAR2 (30) NOT NULL ,
 sales_amt int
)
PARTITION BY LIST (month_code) SUBPARTITION BY LIST (dept_code)
(
 PARTITION p_201901 VALUES ('201902')
 (
 SUBPARTITION p_201901_a VALUES ('1'),
 SUBPARTITION p_201901_b VALUES (default)
),
 PARTITION p_201902 VALUES ('201903')
 (
 SUBPARTITION p_201902_a VALUES ('1'),
 SUBPARTITION p_201902_b VALUES (default)
)
);
insert into list_list values('201902', '1', '1', 1);
insert into list_list values('201902', '2', '1', 1);
insert into list_list values('201902', '1', '1', 1);
insert into list_list values('201903', '2', '1', 1);
insert into list_list values('201903', '1', '1', 1);
insert into list_list values('201903', '2', '1', 1);
select * from list_list;
month_code | dept_code | user_no | sales_amt
-----+-----+-----+-----
201903 | 2 | 1 | 1
201903 | 2 | 1 | 1
201903 | 1 | 1 | 1
201902 | 2 | 1 | 1
201902 | 1 | 1 | 1
201902 | 1 | 1 | 1
(6 rows)
```

```
select * from list_list subpartition (p_201901_a);
month_code | dept_code | user_no | sales_amt
-----+-----+-----+-----
201902 | 1 | 1 | 1
201902 | 1 | 1 | 1
(2 rows)
```

```
select * from list_list subpartition (p_201901_b);
month_code | dept_code | user_no | sales_amt
-----+-----+-----+-----
201902 | 2 | 1 | 1
(1 row)
```

```
alter table list_list split subpartition p_201901_b values (2) into
(
 subpartition p_201901_b,
 subpartition p_201901_c
);
select * from list_list subpartition (p_201901_a);
month_code | dept_code | user_no | sales_amt
-----+-----+-----+-----
201902 | 1 | 1 | 1
201902 | 1 | 1 | 1
(2 rows)
```

```
select * from list_list subpartition (p_201901_b);
month_code | dept_code | user_no | sales_amt
-----+-----+-----+-----
201902 | 2 | 1 | 1
(1 row)

select * from list_list subpartition (p_201901_c);
month_code | dept_code | user_no | sales_amt
-----+-----+-----+-----
(0 rows)

select * from list_list partition (p_201901);
month_code | dept_code | user_no | sales_amt
-----+-----+-----+-----
201902 | 2 | 1 | 1
201902 | 1 | 1 | 1
201902 | 1 | 1 | 1
(3 rows)

select * from list_list subpartition (p_201902_a);
month_code | dept_code | user_no | sales_amt
-----+-----+-----+-----
201903 | 1 | 1 | 1
(1 row)

select * from list_list subpartition (p_201902_b);
month_code | dept_code | user_no | sales_amt
-----+-----+-----+-----
201903 | 2 | 1 | 1
201903 | 2 | 1 | 1
(2 rows)

alter table list_list split subpartition p_201902_b values (3) into
(
 subpartition p_201902_b,
 subpartition p_201902_c
);
select * from list_list subpartition (p_201902_a);
month_code | dept_code | user_no | sales_amt
-----+-----+-----+-----
201903 | 1 | 1 | 1
(1 row)

select * from list_list subpartition (p_201902_b);
month_code | dept_code | user_no | sales_amt
-----+-----+-----+-----
(0 rows)

select * from list_list subpartition (p_201902_c);
month_code | dept_code | user_no | sales_amt
-----+-----+-----+-----
201903 | 2 | 1 | 1
201903 | 2 | 1 | 1
(2 rows)

drop table list_list;
```

## 11.14.91 CREATE TEXT SEARCH CONFIGURATION

### 功能描述

创建新的文本搜索配置。一个文本搜索配置声明一个能将一个字符串划分成符号的文本搜索解析器，加上可以用于确定搜索对哪些标记感兴趣的字典。

## 注意事项

- 若仅声明分析器，那么新的文本搜索配置初始没有从符号类型到词典的映射，因此会忽略所有的单词。后面必须调用ALTER TEXT SEARCH CONFIGURATION命令创建映射使配置生效。如果声明了COPY选项，那么会自动拷贝指定的文本搜索配置的解析器、映射、配置选项等信息。
- 若模式名称已给出，那么文本搜索配置会在声明的模式中创建。否则会在当前模式创建。
- 定义文本搜索配置的用户成为其所有者。
- PARSER和COPY选项是互相排斥的，因为当一个现有配置被复制，其分析器配置也被复制了。
- 若仅声明分析器，那么新的文本搜索配置初始没有从符号类型到词典的映射，因此会忽略所有的单词。

## 语法格式

```
CREATE TEXT SEARCH CONFIGURATION name
 (PARSER = parser_name | COPY = source_config)
 [WITH ({configuration_option = value} [, ...])];
```

## 参数说明

- **name**  
要创建的文本搜索配置的名称。该名称可以有模式修饰。
- **parser\_name**  
用于该配置的文本搜索分析器的名称。
- **source\_config**  
要复制的现有文本搜索配置的名称。
- **configuration\_option**  
文本搜索配置的配置参数，主要是针对parser\_name执行的解析器，或者source\_config隐含的解析器而言的。  
取值范围：目前共支持default、ngram两种类型的解析器，其中default类型的解析器没有对应的configuration\_option，ngram类型解析器对应的configuration\_option如表11-119所示。

表 11-119 ngram 类型解析器对应的配置参数

| 解析器   | 配置参数               | 参数描述      | 取值范围                                                                                         |
|-------|--------------------|-----------|----------------------------------------------------------------------------------------------|
| ngram | gram_size          | 分词长度。     | 正整数，1~4<br>默认值：2                                                                             |
|       | punctuation_ignore | 是否忽略标点符号。 | <ul style="list-style-type: none"><li>• true（默认值）：忽略标点符号。</li><li>• false：不忽略标点符号。</li></ul> |

| 解析器 | 配置参数              | 参数描述       | 取值范围                                                                                              |
|-----|-------------------|------------|---------------------------------------------------------------------------------------------------|
|     | grapsymbol_ignore | 是否忽略图形化字符。 | <ul style="list-style-type: none"><li>• true: 忽略图形化字符。</li><li>• false (默认值): 不忽略图形化字符。</li></ul> |

## 示例

```
--创建文本搜索配置。
openGauss=# CREATE TEXT SEARCH CONFIGURATION ngram2 (parser=ngram) WITH (gram_size = 2,
grapsymbol_ignore = false);

--创建文本搜索配置。
openGauss=# CREATE TEXT SEARCH CONFIGURATION ngram3 (copy=ngram2) WITH (gram_size = 2,
grapsymbol_ignore = false);

--添加类型映射。
openGauss=# ALTER TEXT SEARCH CONFIGURATION ngram2 ADD MAPPING FOR multisymbol WITH
simple;

--创建用户joe。
openGauss=# CREATE USER joe IDENTIFIED BY 'xxxxxxxxx';

--修改文本搜索配置的所有者。
openGauss=# ALTER TEXT SEARCH CONFIGURATION ngram2 OWNER TO joe;

--修改文本搜索配置的schema。
openGauss=# ALTER TEXT SEARCH CONFIGURATION ngram2 SET SCHEMA joe;

--重命名文本搜索配置。
openGauss=# ALTER TEXT SEARCH CONFIGURATION joe.ngram2 RENAME TO ngram_2;

--删除类型映射。
openGauss=# ALTER TEXT SEARCH CONFIGURATION joe.ngram_2 DROP MAPPING IF EXISTS FOR
multisymbol;

--删除文本搜索配置。
openGauss=# DROP TEXT SEARCH CONFIGURATION joe.ngram_2;
openGauss=# DROP TEXT SEARCH CONFIGURATION ngram3;

--删除Schema及用户joe。
openGauss=# DROP SCHEMA IF EXISTS joe CASCADE;
openGauss=# DROP ROLE IF EXISTS joe;
```

## 相关链接

[ALTER TEXT SEARCH CONFIGURATION](#), [DROP TEXT SEARCH CONFIGURATION](#)

## 11.14.92 CREATE TEXT SEARCH DICTIONARY

### 功能描述

创建一个新的全文检索词典。词典是一种指定在全文检索时识别特定词并处理的方法。

词典的创建依赖于预定义模板（在系统表 **PG\_TS\_TEMPLATE** 中定义），支持创建五种类型的词典，分别是 Simple、Ispell、Synonym、Thesaurus、以及 Snowball，每种类型的词典可以完成不同的任务。

## 注意事项

- 具有 SYSADMIN 权限的用户可以执行创建词典操作，创建该词典的用户自动成为其所有者。
- 临时模式（pg\_temp）下不允许创建词典。
- 创建或修改词典之后，任何对于用户自定义的词典定义文件的修改，将不会影响到数据库中的词典。如果需要在数据库中使用这些修改，需使用 ALTER 语句更新对应词典的定义文件。

## 语法规则

```
CREATE TEXT SEARCH DICTIONARY name (
 TEMPLATE = template
 [, option = value [, ...]]
);
```

## 参数说明

- **name**  
要创建的词典的名称（可指定模式名，否则在当前模式下创建）。  
取值范围：符合标识符命名规范的字符串，且最大长度不超过63个字符。
- **template**  
模板名。  
取值范围：系统表 **PG\_TS\_TEMPLATE** 中定义的模板：Simple/Synonym/Thesaurus/Ispell/Snowball。
- **option**  
参数名。与 template 值对应，不同的词典模板具有不同的参数列表，且与指定顺序无关。
  - Simple 词典对应的 option
    - **STOPWORDS**  
停用词表文件名，默认后缀名为 stop。停用词文件格式为一组 word 列表，每行定义一个停用词。词典处理时，文件中的空行和空格会被忽略，并将 stopword 词组转换为小写形式。
    - **ACCEPT**  
是否将非停用词设置为已识别。默认值为 true。  
当 Simple 词典设置参数 ACCEPT=true 时，将不会传递任何 token 给后继词典，此时建议将其放置在词典列表的最后。反之，当 ACCEPT=false 时，建议将该 Simple 词典放置在列表中的至少一个词典之前。
    - **FILEPATH**  
词典文件所在目录。目录可以指定为本地目录和 OBS 目录（只能在安全模式下指定 OBS 目录，通过启动时添加 securitymode 选项进入安全模式）。其中，本地目录格式为 "file://absolute\_path"，OBS 目录格式为 "obs://bucket\_name/path accesskey=ak secretkey=sk region=rg"。默

认为预定义词典文件所在目录。FILEPATH参数必须和STOPWORDS参数同时指定，不允许单独指定。

- Synonym词典对应的option
  - **SYNONYM**

同义词词典的定义文件名，默认后缀名为syn。  
文件格式为一组同义词列表，每行格式为"token synonym"，即token和其对应的synonym，中间以空格相连。
  - **CASESENSITIVE**

设置是否大小写敏感，默认值为false，此时词典文件中的token和synonym均会转为小写形式处理。如果设置为true，则不会进行小写转换。
  - **FILEPATH**

同义词词典文件所在目录。目录可以指定为本地目录和OBS目录两种形式（只能在安全模式下指定OBS目录，通过启动时添加securitymode选项进入安全模式）。其中，本地目录格式为"file://absolute\_path"，OBS目录格式为"obs://bucket\_name/path accesskey=ak secretkey=sk region=rg"。默认值为预定义词典文件所在目录。
- Thesaurus词典对应的option
  - **DICTFILE**

词典定义文件名，默认后缀名为ths。  
文件格式为一组同义词列表，每行格式为"sample words : indexed words"，中间冒号(:)作为短语和其替换词间的分隔符。TZ词典处理时，如果有多个匹配的sample words，将选择最长匹配输出。
  - **DICTIONARY**

用于词规范化的子词典名，必须且仅能定义一个。该词典必须是已经存在的，在检查短语匹配之前使用，用于识别和规范输入文本。  
如果子词典无法识别输入词，将会报错。此时，需要移除该词或者更新子词典使其识别。此外，可在indexed words的开头放上一个星号(\*)来跳过在其上应用子词典，但是所有sample words必须可以被子词典识别。  
如果词典文件定义的sample words中，含有子词典中定义的停用词，需要用问号(?)替代停用词。假设a和the是子词典中所定义的停用词，如下：  

```
? one ? two : ssws
```

上述同义词组定义会匹配"a one the two"以及"the one a two"，这两个短语均会被ssws替代输出。
  - **FILEPATH**

词典定义文件所在目录。目录可以指定为本地目录和OBS目录两种形式（只能在安全模式下指定OBS目录，通过启动时添加securitymode选项进入安全模式）。其中，本地目录格式为"file://absolute\_path"，OBS目录格式为"obs://bucket\_name/path accesskey=ak secretkey=sk region=rg"。默认值为预定义词典文件所在目录。
- Ispell词典

- **DICTFILE**  
词典定义文件名，默认后缀名为dict。
  - **AFFFILE**  
词缀文件名，默认后缀名为affix。
  - **STOPWORDS**  
停用词文件名，默认后缀名为stop，文件格式要求与Simple类型词典的停用词文件相同。
  - **FILEPATH**  
词典文件所在目录。可以指定为本地目录和OBS目录两种形式（只能在安全模式下指定OBS目录，通过启动时添加securitymode选项进入安全模式）。其中，本地目录格式为"file://absolute\_path"，OBS目录格式为"obs://bucket\_name/path accesskey=ak secretkey=sk region=rg"。默认值为预定义词典文件所在目录。
- Snowball词典
- **LANGUAGE**  
语言名，标识使用哪种语言的词干分析算法。算法按照对应语言中的拼写规则，缩减输入词的常见变体形式为一个基础词或词干。
  - **STOPWORDS**  
停用词表文件名，默认后缀名为stop，文件格式要求与Simple类型词典的停用词文件相同。
  - **FILEPATH**  
词典定义文件所在目录。可以指定为本地目录或者OBS目录（只能在安全模式下指定OBS目录，通过启动时添加securitymode选项进入安全模式）。其中，本地目录格式为"file://absolute\_path"，OBS目录格式为"obs://bucket\_name/path accesskey=ak secretkey=sk region=rg"。默认值为预定义词典文件所在目录。FILEPATH参数必须和STOPWORDS参数同时指定，不允许单独指定。

#### 说明

词典定义文件的文件名仅支持小写字母、数字、下划线混合。

- **value**  
参数值。如果不是简单的标识符或数字，则参数值必须加单引号（标识符和数字同样可以加上单引号）。

## 示例

请参见[配置示例](#)一节的示例。

## 相关链接

[ALTER TEXT SEARCH DICTIONARY](#)，[CREATE TEXT SEARCH DICTIONARY](#)

## 11.14.93 CREATE TRIGGER

### 功能描述

创建一个触发器。触发器将与指定的表或视图关联，并在特定条件下执行指定的函数。

### 注意事项

- 当前仅支持在普通行存表上创建触发器，不支持在列存表、临时表、unlogged表等类型表上创建触发器。
- 如果为同一事件定义了多个相同类型的触发器，则按触发器的名称字母顺序触发它们。
- 触发器常用于多表间数据关联同步场景，对SQL执行性能影响较大，不建议在大数据量同步及对性能要求高的场景中使用。

### 语法格式

```
CREATE [CONSTRAINT] TRIGGER trigger_name { BEFORE | AFTER | INSTEAD OF } { event [OR ...] }
ON table_name
[FROM referenced_table_name]
{ NOT DEFERRABLE | [DEFERRABLE] } { INITIALLY IMMEDIATE | INITIALLY DEFERRED } }
[FOR [EACH] { ROW | STATEMENT }]
[WHEN (condition)]
EXECUTE PROCEDURE function_name (arguments);
```

其中event包含以下几种：

```
INSERT
UPDATE [OF column_name [, ...]]
DELETE
TRUNCATE
```

### 参数说明

- **CONSTRAINT**  
可选项，指定此参数将创建约束触发器，即触发器作为约束来使用。除了可以使用SET CONSTRAINTS调整触发器触发的时间之外，这与常规触发器相同。约束触发器必须是AFTER ROW触发器。
- **trigger\_name**  
触发器名称，该名称不能限定模式，因为触发器自动继承其所在表的模式，且同一个表的触发器不能重名。对于约束触发器，使用SET CONSTRAINTS修改触发器行为时也使用此名称。  
取值范围：符合标识符命名规范的字符串，且最大长度不超过63个字符。
- **BEFORE**  
触发器函数是在触发事件发生前执行。
- **AFTER**  
触发器函数是在触发事件发生后执行，约束触发器只能指定为AFTER。
- **INSTEAD OF**  
触发器函数直接替代触发事件。
- **event**



启动触发器的事件，取值范围包括：INSERT、UPDATE、DELETE或TRUNCATE，也可以通过OR同时指定多个触发事件。

对于UPDATE事件类型，可以使用下面语法指定列：

```
UPDATE OF column_name1 [, column_name2 ...]
```

表示当这些列作为UPDATE语句的目标列时，才会启动触发器，但是INSTEAD OF UPDATE类型不支持指定列信息。如果UPDATE OF指定的列包含生成列，当生成列依赖的列是UPDATE语句的目标列时，也会启动触发器。

- **table\_name**

需要创建触发器的表名称。

取值范围：数据库中已经存在的表名称。

- **referenced\_table\_name**

约束引用的另一个表的名称。只能为约束触发器指定，常见于外键约束。

取值范围：数据库中已经存在的表名称。

- **DEFERRABLE | NOT DEFERRABLE**

约束触发器的启动时机，仅作用于约束触发器。这两个关键字设置该约束是否可推迟。

详细介绍请参见[CREATE TABLE](#)。

- **INITIALLY IMMEDIATE | INITIALLY DEFERRED**

如果约束是可推迟的，则这个子句声明检查约束的缺省时间，仅作用于约束触发器。

详细介绍请参见[CREATE TABLE](#)。

- **FOR EACH ROW | FOR EACH STATEMENT**

触发器的触发频率。

- FOR EACH ROW是指该触发器是受触发事件影响的每一行触发一次。

- FOR EACH STATEMENT是指该触发器是每个SQL语句只触发一次。

未指定时默认值为FOR EACH STATEMENT。约束触发器只能指定为FOR EACH ROW。

- **condition**

决定是否实际执行触发器函数的条件表达式。当指定WHEN时，只有在条件返回true时才会调用该函数。

在FOR EACH ROW触发器中，WHEN条件可以通过分别写入OLD.column\_name或NEW.column\_name来引用旧行或新行值的列。当然，INSERT触发器不能引用OLD和DELETE触发器不能引用NEW。

INSTEAD OF触发器不支持WHEN条件。

WHEN表达式不能包含子查询。

对于约束触发器，WHEN条件的评估不会延迟，而是在执行更新操作后立即发生。如果条件返回值不为true，则触发器不会排队等待延迟执行。

- **function\_name**

用户定义的函数，必须声明为不带参数并返回类型为触发器，在触发器触发时执行。

- **arguments**

执行触发器时要提供给函数的可选的以逗号分隔的参数列表。参数是文字字符串常量，简单的名称和数字常量也可以写在这里，但它们都将被转换为字符串。请检查触发器函数的实现语言的描述，以了解如何在函数内访问这些参数。

 说明

关于触发器种类：

- INSTEAD OF的触发器必须标记为FOR EACH ROW，并且只能在视图上定义。
- BEFORE和AFTER触发器作用在视图上时，只能标记为FOR EACH STATEMENT。
- TRUNCATE类型触发器仅限FOR EACH STATEMENT。

表 11-120 表和视图上支持的触发器种类：

| 触发时机          | 触发事件                     | 行级  | 语句级  |
|---------------|--------------------------|-----|------|
| BEFORE        | INSERT/UPDATE/<br>DELETE | 表   | 表和视图 |
|               | TRUNCATE                 | 不支持 | 表    |
| AFTER         | INSERT/UPDATE/<br>DELETE | 表   | 表和视图 |
|               | TRUNCATE                 | 不支持 | 表    |
| INSTEAD<br>OF | INSERT/UPDATE/<br>DELETE | 视图  | 不支持  |
|               | TRUNCATE                 | 不支持 | 不支持  |

表 11-121 PLPGSQL 类型触发器函数特殊变量：

| 变量名             | 变量含义                                       |
|-----------------|--------------------------------------------|
| NEW             | INSERT及UPDATE操作涉及tuple信息中的新值，对DELETE为空。    |
| OLD             | UPDATE及DELETE操作涉及tuple信息中的旧值，对INSERT为空。    |
| TG_NAME         | 触发器名称。                                     |
| TG_WHEN         | 触发器触发时机（ BEFORE/AFTER/<br>INSTEAD OF ）。    |
| TG_LEVEL        | 触发频率（ ROW/STATEMENT ）。                     |
| TG_OP           | 触发操作（ INSERT/UPDATE/DELETE/<br>TRUNCATE ）。 |
| TG_RELID        | 触发器所在表OID。                                 |
| TG_RELNAME      | 触发器所在表名（ 已废弃，现用<br>TG_TABLE_NAME替代 ）。      |
| TG_TABLE_NAME   | 触发器所在表名。                                   |
| TG_TABLE_SCHEMA | 触发器所在表的SCHEMA信息。                           |

| 变量名       | 变量含义       |
|-----------|------------|
| TG_NARGS  | 触发器函数参数个数。 |
| TG_ARGV[] | 触发器函数参数列表。 |

## 示例

```
--创建源表及触发表
openGauss=# CREATE TABLE test_trigger_src_tbl(id1 INT, id2 INT, id3 INT);
openGauss=# CREATE TABLE test_trigger_des_tbl(id1 INT, id2 INT, id3 INT);

--创建触发器函数
openGauss=# CREATE OR REPLACE FUNCTION tri_insert_func() RETURNS TRIGGER AS
$$
DECLARE
BEGIN
 INSERT INTO test_trigger_des_tbl VALUES(NEW.id1, NEW.id2, NEW.id3);
 RETURN NEW;
END
$$ LANGUAGE PLPGSQL;

openGauss=# CREATE OR REPLACE FUNCTION tri_update_func() RETURNS TRIGGER AS
$$
DECLARE
BEGIN
 UPDATE test_trigger_des_tbl SET id3 = NEW.id3 WHERE id1=OLD.id1;
 RETURN OLD;
END
$$ LANGUAGE PLPGSQL;

openGauss=# CREATE OR REPLACE FUNCTION TRI_DELETE_FUNC() RETURNS TRIGGER AS
$$
DECLARE
BEGIN
 DELETE FROM test_trigger_des_tbl WHERE id1=OLD.id1;
 RETURN OLD;
END
$$ LANGUAGE PLPGSQL;

--创建INSERT触发器
openGauss=# CREATE TRIGGER insert_trigger
BEFORE INSERT ON test_trigger_src_tbl
FOR EACH ROW
EXECUTE PROCEDURE tri_insert_func();

--创建UPDATE触发器
openGauss=# CREATE TRIGGER update_trigger
AFTER UPDATE ON test_trigger_src_tbl
FOR EACH ROW
EXECUTE PROCEDURE tri_update_func();

--创建DELETE触发器
openGauss=# CREATE TRIGGER delete_trigger
BEFORE DELETE ON test_trigger_src_tbl
FOR EACH ROW
EXECUTE PROCEDURE tri_delete_func();

--执行INSERT触发事件并检查触发结果
openGauss=# INSERT INTO test_trigger_src_tbl VALUES(100,200,300);
openGauss=# SELECT * FROM test_trigger_src_tbl;
openGauss=# SELECT * FROM test_trigger_des_tbl; //查看触发操作是否生效。

--执行UPDATE触发事件并检查触发结果
openGauss=# UPDATE test_trigger_src_tbl SET id3=400 WHERE id1=100;
openGauss=# SELECT * FROM test_trigger_src_tbl;
```

```
openGauss=# SELECT * FROM test_trigger_des_tbl; //查看触发操作是否生效

--执行DELETE触发事件并检查触发结果
openGauss=# DELETE FROM test_trigger_src_tbl WHERE id1=100;
openGauss=# SELECT * FROM test_trigger_src_tbl;
openGauss=# SELECT * FROM test_trigger_des_tbl; //查看触发操作是否生效

--修改触发器
openGauss=# ALTER TRIGGER delete_trigger ON test_trigger_src_tbl RENAME TO delete_trigger_renamed;

--禁用insert_trigger触发器
openGauss=# ALTER TABLE test_trigger_src_tbl DISABLE TRIGGER insert_trigger;

--禁用当前表上所有触发器
openGauss=# ALTER TABLE test_trigger_src_tbl DISABLE TRIGGER ALL;

--删除触发器
openGauss=# DROP TRIGGER insert_trigger ON test_trigger_src_tbl;
openGauss=# DROP TRIGGER update_trigger ON test_trigger_src_tbl;
openGauss=# DROP TRIGGER delete_trigger_renamed ON test_trigger_src_tbl;
```

## 相关链接

[ALTER TRIGGER](#), [DROP TRIGGER](#), [ALTER TABLE](#)

## 11.14.94 CREATE TYPE

### 功能描述

在当前数据库中定义一种新的数据类型。定义数据类型的用户将成为该数据类型的拥有者。类型只适用于行存表

有五种形式的CREATE TYPE，分别为：复合类型、基本类型、shell类型、枚举类型和集合类型。

- **复合类型**

复合类型由一个属性名和数据类型的列表指定。如果属性的数据类型是可排序的，也可以指定该属性的排序规则。复合类型本质上和表的行类型相同，但是如果只想定义一种类型，使用CREATE TYPE避免了创建一个实际的表。单独的复合类型也是很有用的，例如可以作为函数的参数或者返回类型。

为了能够创建复合类型，必须拥有在其所有属性类型上的USAGE特权。
- **基本类型**

用户可以自定义一种新的基本类型（标量类型）。通常来说这些函数必须是底层语言所编写。
- **shell类型**

shell类型是一种用于后面要定义的类型占位符，通过发出一个不带除类型名之外其他参数的CREATE TYPE命令可以创建这种类型。在创建基本类型时，需要shell类型作为一种向前引用。
- **枚举类型**

由若干个标签构成的列表，每一个标签值都是一个非空字符串，且字符串长度必须不超过63个字节。
- **集合类型**

类似数组，但是没有长度限制，主要在存储过程中使用。
- **被授予CREATE ANY TYPE权限的用户**，可以在public模式和用户模式下创建类型。

## 注意事项

如果给定一个模式名，那么该类型将被创建在指定的模式中。否则它会被创建在当前模式中。类型名称必须与同一个模式中任何现有的类型或者域相区别（因为表具有相关的数据类型，类型名称也必须与同一个模式中任何现有表的名称不同）。

## 语法格式

```
CREATE TYPE name AS
 ([attribute_name data_type [COLLATE collation] [, ...]])

CREATE TYPE name (
 INPUT = input_function,
 OUTPUT = output_function
 [, RECEIVE = receive_function]
 [, SEND = send_function]
 [, TYPMOD_IN =
type_modifier_input_function]
 [, TYPMOD_OUT =
type_modifier_output_function]
 [, ANALYZE = analyze_function]
 [, INTERNALLENGTH = { internallength |
VARIABLE }]
 [, PASSEDBYVALUE]
 [, ALIGNMENT = alignment]
 [, STORAGE = storage]
 [, LIKE = like_type]
 [, CATEGORY = category]
 [, PREFERRED = preferred]
 [, DEFAULT = default]
 [, ELEMENT = element]
 [, DELIMITER = delimiter]
 [, COLLATABLE = collatable]
)

CREATE TYPE name

CREATE TYPE name AS ENUM
 (['label' [, ...]])

CREATE TYPE name AS TABLE OF data_type
```

## 参数说明

### 复合类型

- **name**  
要创建的类型的名称（可以被模式限定）。
- **attribute\_name**  
复合类型的一个属性（列）的名称。
- **data\_type**  
要成为复合类型的一个列的现有数据类型的名称。可以使用%ROWTYPE间接引用表的类型，或者使用%TYPE间接引用表或复合类型中某一列的类型。
- **collation**  
要关联到复合类型的一列的现有排序规则的名称。排序规则可以使用“select \* from pg\_collation”命令从pg\_collation系统表中查询，默认的排序规则为查询结果中以default开始的行。

### 基本类型

自定义基本类型时，参数可以以任意顺序出现，`input_function`和`output_function`为必选参数，其它为可选参数。

- **input\_function**

将数据从类型的外部文本形式转换为内部形式的函数名。

输入函数可以被声明为有一个`cstring`类型的参数，或者有三个类型分别为`cstring`、`oid`、`integer`的参数。

- `cstring`参数是以C字符串存在的输入文本。
- `oid`参数是该类型自身的OID（对于数组类型则是其元素类型的OID）。
- `integer`参数是目标列的`typmod`（如果知道，不知道则将传递 -1）。

输入函数必须返回一个该数据类型本身的值。通常，一个输入函数应该被声明为`STRICT`。如果不是这样，在读到一个`NULL`输入值时，调用输入函数时第一个参数会是`NULL`。在这种情况下，该函数必须仍然返回`NULL`，除非调用函数发生了错误（这种情况主要是想支持域输入函数，域输入函数可能需要拒绝`NULL`输入）。

#### 📖 说明

输入和输出函数能被声明为具有新类型的结果或参数是因为：必须在创建新类型之前创建这两个函数。而新类型应该首先被定义为一种`shell type`，它是一种占位符类型，除了名称和所有者之外它没有其他属性。这可以通过不带额外参数的命令`CREATE TYPE name`做到。然后用C写的I/O函数可以被定义为引用这种`shell type`。最后，用带有完整定义的`CREATE TYPE`把该`shell type`替换为一个完全的、合法的类型定义，之后新类型就可以正常使用了。

- **output\_function**

将数据从类型的内部形式转换为外部文本形式的函数名。

输出函数必须被声明为有一个新数据类型的参数。输出函数必须返回类型`cstring`。对于`NULL`值不会调用输出函数。

- **receive\_function**

可选参数。将数据从类型的外部二进制形式转换成内部形式的函数名。

如果没有该函数，该类型不能参与到二进制输入中。二进制表达转换成内部形式代价更低，然而却更容易移植（例如，标准的整数数据类型使用网络字节序作为外部二进制表达，而内部表达是机器本地的字节序）。`receive_function`应该执行足够的检查以确保该值是有效的。

接收函数可以被声明为有一个`internal`类型的参数，或者有三个类型分别为`internal`、`oid`、`integer`的参数。

- `internal`参数是一个指向`StringInfo`缓冲区的指针，其中保存着接收到的字符串。
- `oid`和`integer`参数和文本输入函数的相同。

接收函数必须返回一个该数据类型本身的值。通常，一个接收函数应该被声明为`STRICT`。如果不是这样，在读到一个`NULL`输入值时调用接收函数时第一个参数会是`NULL`。在这种情况下，该函数必须仍然返回`NULL`，除非接收函数发生了错误（这种情况主要是想支持域接收函数，域接收函数可能需要拒绝`NULL`输入）。

- **send\_function**

可选参数。将数据从类型的内部形式转换为外部二进制形式的函数名。

如果没有该函数，该类型将不能参与到二进制输出中。发送函数必须被声明为有一个新数据类型的参数。发送函数必须返回类型`bytea`。对于`NULL`值不会调用发送函数。

- **type\_modifier\_input\_function**  
可选参数。将类型的修饰符数组转换为内部形式的函数名。
- **type\_modifier\_output\_function**  
可选参数。将类型的修饰符的内部形式转换为外部文本形式的函数名。

#### 📖 说明

如果该类型支持修饰符（附加在类型声明上的可选约束，例如，char(5)或numeric(30,2)），则需要可选的type\_modifier\_input\_function以及type\_modifier\_output\_function。GaussDB允许用户定义的类型有一个或者多个简单常量或者标识符作为修饰符。不过，为了存储在系统目录中，该信息必须能被打包到一个非负整数值中。所声明的修饰符会被以cstring数组的形式传递给type\_modifier\_input\_function。type\_modifier\_input\_function必须检查该值的合法性（如果值错误就抛出一个错误），如果值正确，要返回一个非负integer值，该值将被存储在“typmod”列中。如果类型没有type\_modifier\_input\_function则类型修饰符将被拒绝。type\_modifier\_output\_function把内部的整数typmod值转换回正确的形式用于用户显示。type\_modifier\_output\_function必须返回一个cstring值，该值就是追加到类型名称后的字符串。例如，numeric的函数可能会返回(30,2)。如果默认显示格式就是只把存储的typmod整数值放在圆括号内，则允许省略type\_modifier\_output\_function。

- **analyze\_function**  
可选参数。为该数据类型执行统计分析的函数名的可选参数。  
默认情况下，如果该类型有一个默认的B-tree操作符类，ANALYZE将尝试用类型的“equals”和“less-than”操作符来收集统计信息。这种行为对于非标量类型并不合适，因此可以通过指定一个自定义分析函数来覆盖这种行为。分析函数必须被声明为有一个类型为internal的参数，并且返回一个boolean结果。
- **internallength**  
可选参数。一个数字常量，用于指定新类型的内部表达的字节长度。默认为变长。  
虽然只有I/O函数和其他为该类型创建的函数才知道新类型的内部表达的细节，但是内部表达的一些属性必须被向GaussDB声明。其中最重要的是internallength。基本数据类型可以是定长的（这种情况下internallength是一个正整数）或者是变长的（把internallength设置为VARIABLE，在内部通过把typlen设置为-1表示）。所有变长类型的内部表达都必须以一个4字节整数开始，internallength定义了总长度。
- **PASSEDBYVALUE**  
可选参数。表示这种数据类型的值需要被传值而不是传引用。传值的类型必须是定长的，并且它们的内部表达不能超过Datum类型（某些机器上是4字节，其他机器上是8字节）的尺寸。
- **alignment**  
可选参数。该参数指定数据类型的存储对齐需求。如果被指定，必须是char、int2、int4或者double。默认是int4。  
允许的值等同于以1、2、4或8字节边界对齐。要注意变长类型的alignment参数必须至少为4，因为它们需要包含一个int4作为它们的第一个组成部分。
- **storage**  
可选参数。该数据类型的存储策略。  
如果被指定，必须是plain、external、extended或者main。默认是plain。
  - plain指定该类型的数据将总是被存储在线内并且不会被压缩。（对定长类型只允许plain）
  - extended指定系统将首先尝试压缩一个长的数据值，并且将在数据仍然太长的情况下把值移出主表行。

- external允许值被移出主表，但是系统将不会尝试对它进行压缩。
- main允许压缩，但是不鼓励把值移出主表（如果没有其他办法让行的大小变得合适，具有这种存储策略的数据项仍将被移出主表，但比起extended以及external项来，这种存储策略的数据项会被优先考虑保留在主表中）。

除plain之外所有的storage值都暗示该数据类型的函数能处理被TOAST过的值。指定的值仅仅是决定一种可TOAST数据类型的列的默认TOAST存储策略，用户可以使用ALTER TABLE SET STORAGE为列选取其他策略。

- **like\_type**

可选参数。与新类型具有相同表达的现有数据类型的名称。会从这个类型中复制internallength、passedbyvalue、alignment以及storage的值（除非在这个CREATE TYPE命令的其他地方用显式说明覆盖）。

当新类型的低层实现是以一种现有的类型为参考时，用这种方式指定表达特别有用。

- **category**

可选参数。这种类型的分类码（一个ASCII 字符）。默认是“用户定义类型”的'U'。为了创建自定义分类，也可以选择其他 ASCII字符。

- **preferred**

可选参数。如果这种类型是其类型分类中的优先类型则为TRUE，否则为FALSE。默认为假。在一个现有类型分类中创建一种新的优先类型要非常谨慎，因为这可能会导致很大的改变。

### 说明

category和preferred参数可以被用来帮助控制在混淆的情况下应用哪一种隐式造型。每一种数据类型都属于一个用单个ASCII 字符命名的分类，并且每一种类型可以是其所属分类中的“首选”。当有助于解决重载函数或操作符时，解析器将优先造型到首选类型（但是只能从同类的其他类型造型）。对于没有隐式转换到或来自任何其他类型的类型，让这些设置保持默认即可。不过，对于有隐式转换的相关类型的组，把它们都标记为属于同一个类别并且选择一种或两种“最常用”的类型作为该类别的首选通常是很有用的。在把一种用户定义的类型增加到一个现有的内建类别（例如，数字或者字符串类型）中时，category参数特别有用。不过，也可以创建新的全部是用户定义类型的类别。对这样的类别，可选择除大写字母之外的任何ASCII 字符。

- **default**

可选参数。数据类型的默认值。如果被省略，默认值是空。

如果用户希望该数据类型的列被默认为某种非空值，可以指定一个默认值。默认值可以用DEFAULT关键词指定（这样一个默认值可以被附加到一个特定列的显式DEFAULT子句覆盖）。

- **element**

可选参数。被创建的类型是一个数组，element指定了数组元素的类型。例如，要定义一个4字节整数的数组（int4），应指定ELEMENT = int4。

- **delimiter**

可选参数。指定这种类型组成的数组中分隔值的定界符。

可以把delimiter设置为一个特定字符，默认的定界符是逗号（,）。注意定界符是与数组元素类型相关的，而不是数组类型本身相关。

- **collatable**

可选参数。如果这个类型的操作可以使用排序规则信息，则为TRUE。默认为FALSE。



如果collatable为TRUE，这种类型的列定义和表达式可能通过使用COLLATE子句携带有排序规则信息。在该类型上操作的函数的实现负责真正利用这些信息，仅把类型标记为可排序的并不会让它们自动地去使用这类信息。

- **label**

可选参数。与枚举类型的一个值相关的文本标签，其值为长度不超过63个字符的非空字符串。

### 说明

在创建用户定义类型的时候，GaussDB会自动创建一个与之关联的数组类型，其名称由该元素类型的名称前缀一个下划线组成。

## 示例

```
--创建一种复合类型，建表并插入数据以及查询。
openGauss=# CREATE TYPE compfoo AS (f1 int, f2 text);
openGauss=# CREATE TABLE t1_compfoo(a int, b compfoo);
openGauss=# CREATE TABLE t2_compfoo(a int, b compfoo);
openGauss=# INSERT INTO t1_compfoo values(1,(1,'demo'));
openGauss=# INSERT INTO t2_compfoo select * from t1_compfoo;
openGauss=# SELECT (b).f1 FROM t1_compfoo;
openGauss=# SELECT * FROM t1_compfoo t1 join t2_compfoo t2 on (t1.b).f1=(t1.b).f1;

--重命名数据类型。
openGauss=# ALTER TYPE compfoo RENAME TO compfoo1;

--要改变一个用户定义类型compfoo1的所有者为usr1。
openGauss=# CREATE USER usr1 PASSWORD 'xxxxxxx';
openGauss=# ALTER TYPE compfoo1 OWNER TO usr1;

--把用户定义类型compfoo1的模式改变为usr1。
openGauss=# ALTER TYPE compfoo1 SET SCHEMA usr1;

--给一个数据类型增加一个新的属性。
openGauss=# ALTER TYPE usr1.compfoo1 ADD ATTRIBUTE f3 int;

--删除compfoo1类型。
openGauss=# DROP TYPE usr1.compfoo1 cascade;

--删除相关表和用户。
openGauss=# DROP TABLE t1_compfoo;
openGauss=# DROP TABLE t2_compfoo;
openGauss=# DROP SCHEMA usr1;
openGauss=# DROP USER usr1;

--创建一个枚举类型。
openGauss=# CREATE TYPE bugstatus AS ENUM ('create', 'modify', 'closed');

--添加一个标签值。
openGauss=# ALTER TYPE bugstatus ADD VALUE IF NOT EXISTS 'regress' BEFORE 'closed';

--重命名一个标签值。
openGauss=# ALTER TYPE bugstatus RENAME VALUE 'create' TO 'new';

--创建一个集合类型
openGauss=# CREATE TYPE compfoo_table AS TABLE OF compfoo;
```

## 相关链接

[ALTER TYPE, DROP TYPE](#)

## 11.14.95 CREATE USER

### 功能描述

创建一个用户。

### 注意事项

- 通过CREATE USER创建的用户，默认具有LOGIN权限。
- 通过CREATE USER创建用户的同时，系统会在执行该命令的数据库中，为该用户创建一个同名的SCHEMA。
- 系统管理员在普通用户同名schema下创建的对象，所有者为schema的同名用户（非系统管理员）。

### 语法格式

```
CREATE USER user_name [[WITH] option [...]] [ENCRYPTED | UNENCRYPTED] { PASSWORD | IDENTIFIED BY } { 'password' [EXPIRED] | DISABLE };
```

其中option子句用于设置权限及属性等信息。

```
{SYSADMIN | NOSYSADMIN}
| {MONADMIN | NOMONADMIN}
| {OPRADMIN | NOOPRADMIN}
| {POLADMIN | NOPOLADMIN}
| {AUDITADMIN | NOAUDITADMIN}
| {CREATEDB | NOCREATEDB}
| {USEFT | NOUSEFT}
| {CREATEROLE | NOCREATEROLE}
| {INHERIT | NOINHERIT}
| {LOGIN | NOLOGIN}
| {REPLICATION | NOREPLICATION}
| {INDEPENDENT | NOINDEPENDENT}
| {VCADMIN | NOVCADMIN}
| {PERSISTENCE | NOPERSISTENCE}
| CONNECTION LIMIT connlimit
| VALID BEGIN 'timestamp'
| VALID UNTIL 'timestamp'
| RESOURCE POOL 'respool'
| USER GROUP 'groupuser'
| PERM SPACE 'spacelimit'
| TEMP SPACE 'tmpspacelimit'
| SPILL SPACE 'spillspacelimit'
| NODE GROUP logic_cluster_name
| IN ROLE role_name [, ...]
| IN GROUP role_name [, ...]
| ROLE role_name [, ...]
| ADMIN role_name [, ...]
| USER role_name [, ...]
| SYSID uid
| DEFAULT TABLESPACE tablespace_name
| PROFILE DEFAULT
| PROFILE profile_name
| PGUSER
```

### 参数说明

- **user\_name**  
用户名称。  
取值范围：字符串，要符合标识符的命名规范。且最大长度不超过63个字符。

- **password**

登录密码。

密码规则如下：

- 密码默认不少于8个字符。
- 不能与用户名及用户名倒序相同。
- 至少包含大写字母（A-Z），小写字母（a-z），数字（0-9），非字母数字字符（限定为~!@#\$\$%^&\*()-\_+=\|[\{\};;<.>/?）四类字符中的三类字符。
- 密码也可以是符合格式要求的密文字符串，这种情况主要用于用户数据导入场景，不推荐用户直接使用。如果直接使用密文密码，用户需要知道密文密码对应的明文，并且保证明文密码复杂度，数据库不会校验密文密码复杂度，直接使用密文密码的安全性由用户保证。
- 创建用户时，应当使用单引号将用户密码括起来。

取值范围：字符串。

CREATE USER的其他参数值请参考[CREATE ROLE](#)。

## 示例

```
--创建用户jim，登录密码为xxxxxxxxx。
openGauss=# CREATE USER jim PASSWORD 'xxxxxxxxx';

--下面语句与上面的等价。
openGauss=# CREATE USER kim IDENTIFIED BY 'xxxxxxxxx';

--如果创建有“创建数据库”权限的用户，则需要加CREATEDB关键字。
openGauss=# CREATE USER dim CREATEDB PASSWORD 'xxxxxxxxx';

--将用户jim的登录密码由xxxxxxxxx修改为Abcd@123。
openGauss=# ALTER USER jim IDENTIFIED BY 'Abcd@123' REPLACE 'xxxxxxxxx';

--为用户jim追加CREATEROLE权限。
openGauss=# ALTER USER jim CREATEROLE;

--将enable_seqscan的值设置为on，设置成功后，在下一会话中生效。
openGauss=# ALTER USER jim SET enable_seqscan TO on;

--重置jim的enable_seqscan参数。
openGauss=# ALTER USER jim RESET enable_seqscan;

--锁定jim帐户。
openGauss=# ALTER USER jim ACCOUNT LOCK;

--删除用户。
openGauss=# DROP USER kim CASCADE;
openGauss=# DROP USER jim CASCADE;
openGauss=# DROP USER dim CASCADE;
```

## 相关链接

[ALTER USER](#), [CREATE ROLE](#), [DROP USER](#)

## 11.14.96 CREATE USER MAPPING

### 功能描述

定义一个用户到一个外部服务器的新映射。

## 注意事项

当在OPTIONS中出现password选项时，需要保证GaussDB每个节点的\$GAUSSHOME/bin目录下存在usermapping.key.cipher和usermapping.key.rand文件，如果不存在这两个文件，请使用gs\\_guc工具生成并使用gs\\_ssh工具发布到GaussDB每个节点的\$GAUSSHOME/bin目录下。

OPTIONS中的敏感字段（如password）在使用多层引号时，语义和不带引号的场景是不同的，因此不会被识别为敏感字段进行脱敏。

## 语法格式

```
CREATE USER MAPPING FOR { user_name | USER | CURRENT_USER | PUBLIC }
 SERVER server_name
 [OPTIONS (option 'value' [, ...])]
```

## 参数说明

- **user\_name**  
要映射到外部服务器的一个现有用户的名称。  
CURRENT\_USER和USER匹配当前用户的名称。当PUBLIC被指定时，一个公共映射会被创建，当没有特定用户的映射可用时将会使用它。
- **server\_name**  
将为其创建用户映射的现有服务器的名称。
- **OPTIONS ( { option\_name 'value' } [, ...] )**  
这个子句指定用户映射的选项。这些选项通常定义该映射实际的用户名和口令。选项名必须唯一。允许的选项名和值与该服务器的外部数据包装器有关。

### 📖 说明

- 用户的口令会加密后保存到系统表PG\_USER\_MAPPING中，加密时需要使用usermapping.key.cipher和usermapping.key.rand作为加密密码文件和加密因子。首次使用前需要通过如下命令创建这两个文件，并将这两个文件放入各节点目录\$GAUSSHOME/bin，且确保具有读权限。gs\_ssh工具可以协助您快速将文件放入各节点对应目录下。  

```
gs_ssh -c "gs_guc generate -o usermapping -S default -D $GAUSSHOME/bin"
```
- 其中-S参数指定default时会随机生成密码，用户也可为-S参数指定密码，此密码用于保证生成密码文件的安全性和唯一性，用户无需保存或记忆。其他参数详见工具参考中gs\_guc工具说明。

## 相关链接

[ALTER USER MAPPING](#), [DROP USER MAPPING](#)

## 11.14.97 CREATE VIEW

### 功能描述

创建一个视图。视图与基本表不同，是一个虚拟的表。数据库中仅存放视图的定义，而不存放视图对应的数据，这些数据仍存放在原来的基本表中。若基本表中的数据发生变化，从视图中查询出的数据也随之改变。从这个意义上讲，视图就像一个窗口，透过它可以看到数据库中用户感兴趣的数据及变化。

## 注意事项

被授予CREATE ANY TABLE权限的用户，可以在public模式和用户模式下创建视图。

## 语法格式

```
CREATE [OR REPLACE] [TEMP | TEMPORARY] VIEW view_name [(column_name [, ...])]
[WITH ({view_option_name [= view_option_value]} [, ...])]
AS query;
```

### 说明

创建视图时使用WITH(security\_barrier)可以创建一个相对安全的视图，避免攻击者利用低成本函数的RAISE语句打印出隐藏的基表数据。

当视图创建后，不允许使用REPLACE修改本视图当中的列名，也不允许删除列。

## 参数说明

- **OR REPLACE**  
如果视图已存在，则重新定义。
- **TEMP | TEMPORARY**  
创建临时视图。
- **view\_name**  
要创建的视图名称。可以用模式修饰。  
取值范围：字符串，符合标识符命名规范。
- **column\_name**  
可选的名称列表，用作视图的字段名。如果没有给出，字段名取自查询中的字段名。  
取值范围：字符串，符合标识符命名规范。
- **view\_option\_name [= view\_option\_value]**  
该子句为视图指定一个可选的参数。  
目前view\_option\_name支持的参数仅有security\_barrier，当VIEW试图提供行级安全时，应使用该参数。  
取值范围：Boolean类型，TRUE、FALSE
- **query**  
为视图提供行和列的SELECT或VALUES语句。

### 须知

若query包含指定分区表分区的子句，创建视图会将所指定分区的OID硬编码到系统表中。如果使用导致指定分区的OID发生变更的分区DDL语法，如DROP/SPLIT/MERGE该分区，则会导致视图不可用。需要重新创建视图。

## 示例

```
--创建字段spcname为pg_default组成的视图。
openGauss=# CREATE VIEW myView AS
SELECT * FROM pg_tablespace WHERE spcname = 'pg_default';
--查看视图。
```

```
openGauss=# SELECT * FROM myView ;
--删除视图myView。
openGauss=# DROP VIEW myView;
```

## 相关链接

[ALTER VIEW](#) , [DROP VIEW](#)

## 11.14.98 CREATE WEAK PASSWORD DICTIONARY

### 功能描述

向gs\_global\_config表中插入一个或者多个弱口令。

### 注意事项

- 只有初始用户、系统管理员和安全管理员拥有权限执行本语法。
- 弱口令字典中的口令存放在gs\_global\_config系统表中。
- 弱口令字典默认为空，用户通过本语法可以新增一条或多条弱口令。
- 当用户尝试通过本语法插入gs\_global\_config表中已存在的弱口令时，会只在表中保留一条该弱口令。

### 语法格式

```
CREATE WEAK PASSWORD DICTIONARY
[WITH VALUES] ({'weak_password'} [, ...]);
```

### 参数说明

weak\_password

弱口令。

范围：字符串。

### 示例

```
--向gs_global_config系统表中插入单个弱口令。
openGauss=# CREATE WEAK PASSWORD DICTIONARY WITH VALUES ('password1');

--向gs_global_config系统表中插入多个弱口令。
openGauss=# CREATE WEAK PASSWORD DICTIONARY WITH VALUES ('password2'),('password3');

--清空gs_global_config系统表中所有弱口令。
openGauss=# DROP WEAK PASSWORD DICTIONARY;

--查看现有弱口令。
openGauss=# SELECT * FROM gs_global_config WHERE NAME LIKE 'weak_password';
```

## 相关链接

[DROP WEAK PASSWORD DICTIONARY](#)

## 11.14.99 CURSOR

### 功能描述

CURSOR命令定义一个游标，用于在一个大的查询里面检索少数几行数据。

为了处理SQL语句，存储过程进程分配一段内存区域来保存上下文联系。游标是指向上下文区域的句柄或指针。借助游标，存储过程可以控制上下文区域的变化。

### 注意事项

- 游标命令只能在事务块里使用。
- 通常游标和SELECT一样返回文本格式。因为数据在系统内部是用二进制格式存储的，系统必须对数据做一定转换以生成文本格式。一旦数据是以文本形式返回，客户端应用需要把它们转换成二进制进行操作。使用FETCH语句，游标可以返回文本或二进制格式。
- 应该小心使用二进制游标。文本格式一般都比对应的二进制格式占用的存储空间大。二进制游标返回内部二进制形态的数据，可能更易于操作。如果想以文本方式显示数据，则以文本方式检索会为用户节约很多客户端的工作。比如，如果查询从某个整数列返回1，在缺省的游标里将获得一个字符串1，但在二进制游标里将得到一个4字节的包含该数值内部形式的数值（大端顺序）。

### 语法格式

```
CURSOR cursor_name
[BINARY] [NO SCROLL] [{ WITH | WITHOUT } HOLD]
FOR query ;
```

### 参数说明

- **cursor\_name**  
将要创建的游标名。  
取值范围：遵循数据库对象命名规范。
- **BINARY**  
指明游标以二进制而不是文本格式返回数据。
- **NO SCROLL**  
声明游标检索数据行的方式。
  - NO SCROLL：声明该游标不能用于以倒序的方式检索数据行。
  - 未声明：根据执行计划的不同，自动判断该游标是否可以用于以倒序的方式检索数据行。
- **WITH HOLD | WITHOUT HOLD**  
声明当创建游标的事务结束后，游标是否能继续使用。
  - WITH HOLD：声明该游标在创建它的事务结束后仍可继续使用。
  - WITHOUT HOLD：声明该游标在创建它的事务之外不能再继续使用，此游标将在事务结束时被自动关闭。
  - 如果不指定WITH HOLD或WITHOUT HOLD，默认行为是WITHOUT HOLD。
  - 跨节点事务不支持WITH HOLD（例如在多DBnode部署数据库中所创建的含有DDL的事务属于跨节点事务）。

- **query**  
使用SELECT或VALUES子句指定游标返回的行。  
取值范围：SELECT或VALUES子句。

## 示例

请参考FETCH的[示例](#)。

## 相关链接

[FETCH](#)

## 11.14.100 DEALLOCATE

### 功能描述

DEALLOCATE用于删除前面编写的预备语句。如果用户没有明确删除一个预备语句，那么它将在会话结束的时候被删除。

PREPARE关键字总被忽略。

### 注意事项

无。

### 语法格式

```
DEALLOCATE [PREPARE] { name | ALL };
```

### 参数说明

- **name**  
将要删除的预备语句。
- **ALL**  
删除所有预备语句。

## 示例

无。

## 11.14.101 DECLARE

### 功能描述

DECLARE命令既可以定义一个游标，用于在一个大的查询里面检索少数几行数据，也可以作为一个匿名块的开始。

本节主要描述定义为游标的用法，开启匿名块的用法见[BEGIN](#)。

为了处理SQL语句，存储过程进程分配一段内存区域来保存上下文联系。游标是指向上下文区域的句柄或指针。借助游标，存储过程可以控制上下文区域的变化。

通常游标和SELECT一样返回文本格式。因为数据在系统内部是用二进制格式存储的，系统必须对数据做一定转换以生成文本格式。一旦数据是以文本形式返回，客户端应



用需要把它们转换成二进制进行操作。使用FETCH语句，游标可以返回文本或二进制格式。

## 注意事项

- 游标命令只能在事务块里使用。
- 应该小心使用二进制游标。文本格式一般都比对应的二进制格式占用的存储空间大。二进制游标返回内部二进制形态的数据，可能更易于操作。如果想以文本方式显示数据，则以文本方式检索会为用户节约很多客户端的工作。比如，如果查询从某个整数列返回1，在缺省的游标里将获得一个字符串1，但在二进制游标里将得到一个4字节的包含该数值内部形式的数值（大端顺序）。

## 语法格式

- **定义游标**

```
DECLARE cursor_name [BINARY] [NO SCROLL]
 CURSOR [{ WITH | WITHOUT } HOLD] FOR query ;
```
- **开启匿名块**

```
[DECLARE [declare_statements]]
BEGIN
execution_statements
END;
/
```

## 参数说明

- **cursor\_name**  
将要创建的游标名。  
取值范围：遵循数据库对象命名规范。
- **BINARY**  
指明游标以二进制而不是文本格式返回数据。
- **NO SCROLL**  
声明游标检索数据行的方式。
  - NO SCROLL：声明该游标不能用于以倒序的方式检索数据行。
  - 未声明：根据执行计划的不同，自动判断该游标是否可以用于以倒序的方式检索数据行。
- **WITH HOLD**  
**WITHOUT HOLD**  
声明当创建游标的事务结束后，游标是否能继续使用。
  - WITH HOLD：声明该游标在创建它的事务结束后仍可继续使用。
  - WITHOUT HOLD：声明该游标在创建它的事务之外不能再继续使用，此游标将在事务结束时被自动关闭。
  - 如果不指定WITH HOLD或WITHOUT HOLD，默认行为是WITHOUT HOLD。
- **query**  
使用SELECT或VALUES子句指定游标返回的行。  
取值范围：SELECT或VALUES子句。
- **declare\_statements**  
声明变量，包括变量名和变量类型，如“sales\_cnt int”。

- **execution\_statements**  
匿名块中要执行的语句。  
取值范围：已存在的函数名称。

## 示例

定义游标示例请参考FETCH的[示例](#)。

## 相关链接

[BEGIN](#), [FETCH](#)

## 11.14.102 DELETE

### 功能描述

DELETE从指定的表里删除满足WHERE子句的行。如果WHERE子句不存在，将删除表中所有行，结果只保留表结构。

### 注意事项

- 表的所有者、被授予了表DELETE权限的用户或被授予DELETE ANY TABLE权限的用户有权删除表中数据，系统管理员默认拥有此权限。同时也必须有USING子句引用的表以及condition上读取的表的SELECT权限。
- 对于列存表，暂时不支持RETURNING子句。

### 语法格式

```
[WITH [RECURSIVE] with_query [, ...]]
DELETE [/*+ plan_hint */] [FROM] [ONLY] table_name [partition_clause] [*] [[AS] alias]
 [USING using_list]
 [WHERE condition | WHERE CURRENT OF cursor_name]
 [LIMIT { count }]
 [RETURNING { * | { output_expr [[AS] output_name] } [, ...] }];
```

### 参数说明

- **WITH [ RECURSIVE ] with\_query [, ...]**  
用于声明一个或多个可以在主查询中通过名称引用的子查询，相当于临时表。  
如果声明了RECURSIVE，那么允许SELECT子查询通过名称引用它自己。  
其中with\_query的详细格式为：  

```
with_query_name [(column_name [, ...])] AS [[NOT] MATERIALIZED]
({select | values | insert | update | delete})
```

  - with\_query\_name指定子查询生成的结果集名称，在查询中可使用该名称访问子查询的结果集。
  - column\_name指定子查询结果集中显示的列名。
  - 每个子查询可以是SELECT，VALUES，INSERT，UPDATE或DELETE语句。
  - 用户可以使用MATERIALIZED / NOT MATERIALIZED对CTE进行修饰。
  - 如果声明为MATERIALIZED，WITH查询将被物化，生成一个子查询结果集的拷贝，在引用处直接查询该拷贝，因此WITH子查询无法和主干SELECT语句进行联合优化（如谓词下推、等价类传递等），对于此类场景可以使用NOT

MATERIALIZED进行修饰，如果WITH查询语义上可以作为子查询内联执行，则可以进行上述优化。

- 如果用户没有显示声明物化属性则遵守以下规则：如果CTE只在所属主干语句中被引用一次，且语义上支持内联执行，则会被改写为子查询内联执行，否则以CTE Scan的方式物化执行。

- **plan\_hint子句**

以/\*+ \*/的形式在DELETE关键字后，用于对DELETE对应的语句块生成的计划进行hint调优，详细用法请参见章节[使用Plan Hint进行调优](#)。每条语句中只有一个/\*+ plan\_hint \*/注释块会作为hint生效，里面可以写多条hint。

- **ONLY**

如果指定ONLY则只有该表被删除；如果没有声明，则该表和它的所有子表将都被删除。

- **table\_name**

目标表的名称（可以有模式修饰）。

取值范围：已存在的表名。

- **partition\_clause**

指定分区删除操作

PARTITION { ( partition\_name ) | FOR ( partition\_value [, ...] ) } |

SUBPARTITION { ( subpartition\_name ) | FOR ( subpartition\_value [, ...] ) }

关键字详见[SELECT](#)一节介绍

示例详见[CREATE TABLE SUBPARTITION](#)

- **alias**

目标表的别名。

取值范围：字符串，符合标识符命名规范。

- **using\_list**

using子句。

- **condition**

一个返回Boolean值的表达式，用于判断哪些行需要被删除。不建议使用int等数值类型作为condition，因为int等数值类型可以隐式转换为bool值（非0值隐式转换为true，0转换为false），可能导致非预期的结果。

- **WHERE CURRENT OF cursor\_name**

当前不支持，仅保留语法接口。

- **LIMIT子句**

关键字详见[SELECT](#)一节介绍

- **output\_expr**

DELETE命令删除行之后计算输出结果的表达式。该表达式可以使用表的任意字段。可以使用\*返回被删除行的所有字段。

- **output\_name**

一个字段的输出名称。

取值范围：字符串，符合标识符命名规范。

## 示例

```
--创建表tpcds.customer_address_bak。
openGauss=# CREATE TABLE tpcds.customer_address_bak AS TABLE tpcds.customer_address;
```

```
--删除tpcds.customer_address_bak中ca_address_sk小于14888的职员。
openGauss=# DELETE FROM tpcds.customer_address_bak WHERE ca_address_sk < 14888;

--删除tpcds.customer_address_bak中所有数据。
openGauss=# DELETE FROM tpcds.customer_address_bak;

--删除tpcds.customer_address_bak表。
openGauss=# DROP TABLE tpcds.customer_address_bak;
```

## 优化建议

- **delete**  
如果要删除表中的所有记录，建议使用truncate语法。

## 11.14.103 DO

### 功能描述

执行匿名代码块。

代码块被看做是没有参数的一段函数体，返回值类型是void。它的解析和执行是同一时刻发生的。

### 注意事项

- 程序语言在使用之前，必须通过命令CREATE LANGUAGE安装到当前的数据库中。plpgsql是默认的安装语言，其它语言安装时必须指定。
- 如果语言是不受信任的，用户必须有使用程序语言的USAGE权限，或者是系统管理员。

### 语法格式

```
DO [LANGUAGE lang_name] code;
```

### 参数说明

- **lang\_name**  
用来解析代码的程序语言的名称，如果缺省，默认的语言是plpgsql。
- **code**  
程序语言代码可以被执行的。程序语言必须指定为字符串才行。

### 示例

```
--创建用户webuser。
openGauss=# CREATE USER webuser PASSWORD 'xxxxxxx';

--授予用户webuser对模式tpcds下视图的所有操作权限。
openGauss=# DO $$DECLARE r record;
BEGIN
 FOR r IN SELECT c.relname table_name,n.nspname table_schema FROM pg_class c,pg_namespace n
 WHERE c.relnamespace = n.oid AND n.nspname = 'tpcds' AND relkind IN ('r','v')
 LOOP
 EXECUTE 'GRANT ALL ON ' || quote_ident(r.table_schema) || '.' || quote_ident(r.table_name) || ' TO
webuser';
 END LOOP;
END$$;
```

```
--删除用户webuser。
openGauss=# DROP USER webuser CASCADE;
```

## 11.14.104 DROP AGGREGATE

### 功能描述

删除一个聚合函数。

### 注意事项

DROP AGGREGATE删除一个现存的聚合函数，执行这条命令的用户必须是该聚合函数的所有者。

### 语法格式

```
DROP AGGREGATE [IF EXISTS] name (argtype [, ...]) [CASCADE | RESTRICT]
```

### 参数说明

- **IF EXISTS**  
如果指定的聚合不存在，那么发出一个 notice 而不是抛出一个错误。
- **name**  
现存的聚合函数名(可以有模式修饰)
- **argtype**  
聚合函数操作的输入数据类型，要引用一个零参数聚合函数，请用\*代替输入数据类型列表。
- **CASCADE**  
级联删除依赖于这个聚合函数的对象。
- **RESTRICT**  
如果有任何依赖对象，则拒绝删除这个聚合函数。这是缺省处理。

### 示例

将integer类型的聚合函数myavg删除：

```
DROP AGGREGATE myavg(integer);
```

### 兼容性

SQL 标准里没有DROP AGGREGATE语句。

## 11.14.105 DROP AUDIT POLICY

### 功能描述

删除一个审计策略。

### 注意事项

只有poladmin，sysadmin或初始用户才能进行此操作。

## 语法格式

```
DROP AUDIT POLICY [IF EXISTS] policy_name;
```

## 参数说明

policy\_name

审计策略名称，需要唯一，不可重复。

取值范围：字符串，要符合标识符的命名规范。

## 示例

请参考CREATE AUDIT POLICY的[示例](#)。

## 相关链接

[ALTER AUDIT POLICY](#)，[CREATE AUDIT POLICY](#)。

## 11.14.106 DROP CAST

### 功能描述

删除一个类型转换。

### 注意事项

DROP CAST删除一个先前定义过的类型转换。

要能删除一个类型转换，你必须拥有源或者目的数据类型。这是和创建一个类型转换相同的权限。

## 语法格式

```
DROP CAST [IF EXISTS] (source_type AS target_type) [CASCADE | RESTRICT]
```

## 参数说明

- **IF EXISTS**  
如果指定的转换不存在，那么发出一个 notice 而不是抛出一个错误。
- **source\_type**  
类型转换里的源数据类型。
- **target\_type**  
类型转换里的目标数据类型。
- **CASCADE**  
**RESTRICT**  
这些键字没有任何效果，因为在类型转换上没有依赖关系。

## 示例

删除从text到int的转换：

```
DROP CAST (text AS int);
```

## 兼容性

DROP CAST遵循 SQL 标准。

## 11.14.107 DROP CLIENT MASTER KEY

### 功能描述

删除一个客户端加密主密钥(CMK)。

### 注意事项

- 只有客户端加密主密钥所有者或者被授予了DROP权限的用户有权限执行命令，系统管理员默认拥有此权限。
- 该命令只能删除数据库中系统表记录的密钥对象元数据信息，无法删除由客户端密钥工具或在线密钥服务中管理的密钥实体。

### 语法格式

```
DROP CLIENT MASTER KEY [IF EXISTS] client_master_key_name [CASCADE];
```

### 参数说明

- **IF EXISTS**  
如果指定的客户端加密主密钥不存在，则发出一个notice而不是抛出一个错误。
- **client\_master\_key\_name**  
要删除的客户端加密主密钥名称。  
取值范围：字符串，已存在的客户端加密主密钥对象的名称。
- **CASCADE**
  - **CASCADE**：表示允许级联删除依赖于客户端加密主密钥的对象。

#### 须知

### 示例

```
--删除客户端加密主密钥对象。
openGauss=> DROP CLIENT MASTER KEY imgCMK CASCADE;
NOTICE: drop cascades to column setting: imgcek
DROP CLIENT MASTER KEY
```

## 11.14.108 DROP COLUMN ENCRYPTION KEY

### 功能描述

删除一个列加密密钥(cek)。

## 注意事项

只有列加密密钥所有者或者被授予了DROP权限的用户有权限执行命令，系统管理员默认拥有此权限。

## 语法格式

```
DROP COLUMN ENCRYPTION KEY [IF EXISTS] column_encryption_key_name [CASCADE];
```

## 参数说明

- **IF EXISTS**  
如果指定的列加密密钥不存在，则发出一个notice而不是抛出一个错误。
- **column\_encryption\_key\_name**  
要删除的列加密密钥名称。  
取值范围：字符串，已存在的列加密密钥名称。

## 示例

```
--删除列加密密钥。
openGauss=# DROP COLUMN ENCRYPTION KEY imgCEK CASCADE;
ERROR: cannot drop column setting: imgcek cascadelly because encrypted column depend on it.
HINT: we have to drop encrypted column: name, ... before drop column setting: imgcek cascadelly.
```

## 11.14.109 DROP DATABASE

### 功能描述

删除一个数据库。

### 注意事项

- 只有数据库所有者或者被授予了数据库DROP权限的用户有权限执行DROP DATABASE命令，系统管理员默认拥有此权限。
- 不能对系统默认安装的三个数据库（POSTGRES、TEMPLATE0和TEMPLATE1）执行删除操作，系统做了保护。如果想查看当前服务中有哪几个数据库，可以用gsql的\l命令查看。
- 如果有用户正在与要删除的数据库连接，则删除操作失败。
- 不能在事务块中执行DROP DATABASE命令。
- 如果执行DROP DATABASE失败，事务回滚，需要再次执行一次DROP DATABASE IF EXISTS。

#### 须知

DROP DATABASE一旦执行将无法撤销，请谨慎使用。

## 语法格式

```
DROP DATABASE [IF EXISTS] database_name ;
```



## 参数说明

- **IF EXISTS**  
如果指定的数据库不存在，则发出一个notice而不是抛出一个错误。
- **database\_name**  
要删除的数据库名称。  
取值范围：字符串，已存在的数据库名称。

## 示例

请参见CREATE DATABASE的[示例](#)。

## 相关链接

[CREATE DATABASE](#)

## 优化建议

- drop database  
不支持在事务中删除database。

## 11.14.110 DROP DATA SOURCE

### 功能描述

删除一个Data Source对象。

### 注意事项

只有属主/系统管理员/初始用户才可以删除一个Data Source对象。

### 语法规则

```
DROP DATA SOURCE [IF EXISTS] src_name [CASCADE | RESTRICT];
```

### 参数说明

- **src\_name**  
待删除的Data Source对象名称。  
取值范围：字符串，符合标识符命名规范。
- **IF EXISTS**  
如果指定的Data Source不存在，则发出一个notice而不是报错。
- **CASCADE | RESTRICT**
  - **CASCADE**：表示允许级联删除依赖于Data Source的对象
  - **RESTRICT**（缺省值）：表示有依赖于该Data Source的对象存在，则该Data Source无法删除。  
目前Data Source对象没有被依赖的对象，CASCADE和RESTRICT效果一样，保留此选项是为了向后兼容性。

## 示例

```
--创建Data Source对象。
openGauss=# CREATE DATA SOURCE ds_tst1;

--删除Data Source对象。
openGauss=# DROP DATA SOURCE ds_tst1 CASCADE;
openGauss=# DROP DATA SOURCE IF EXISTS ds_tst1 RESTRICT;
```

## 相关链接

[CREATE DATA SOURCE](#), [ALTER DATA SOURCE](#)

## 11.14.111 DROP DIRECTORY

### 功能描述

删除指定的directory对象。

### 注意事项

当enable\_access\_server\_directory=off时，只允许初始用户删除directory对象；当enable\_access\_server\_directory=on时，具有SYSADMIN权限的用户、directory对象的属主、被授予了该directory的DROP权限的用户或者继承了内置角色gs\_role\_directory\_drop权限的用户可以删除directory对象。

### 语法格式

```
DROP DIRECTORY [IF EXISTS] directory_name;
```

### 参数说明

- **directory\_name**  
目录名称。  
取值范围：已经存在的目录名。

## 示例

```
--创建目录。
openGauss=# CREATE OR REPLACE DIRECTORY dir as '/tmp/';

--删除目录。
openGauss=# DROP DIRECTORY dir;
```

## 相关链接

[CREATE DIRECTORY](#), [ALTER DIRECTORY](#)

## 11.14.112 DROP EXTENSION

### 功能描述

删除一个扩展。

## 注意事项

- DROP EXTENSION 命令从数据库中删除一个扩展。在删除扩展的过程中，构成扩展的组件也会一起删除。
- 必须是扩展的拥有者才能够使用DROP EXTENSION命令。

## 语法格式

```
DROP EXTENSION [IF EXISTS] name [, ...] [CASCADE | RESTRICT]
```

## 参数说明

- **IF EXISTS**  
当使用IF EXISTS参数，如果扩展不存在时，不会抛出错误，而是产生一个通知。
- **name**  
已经安装的扩展模块的名称。
- **CASCADE**  
自动删除依赖于该扩展的对象。
- **RESTRICT**  
如果有依赖于扩展的对象，则不允许删除次扩展（除非它所有的成员对象和其它扩展对象在一条 DROP命令一起删除）。这是缺省行为。

## 示例

从当前数据库中删除扩展hstore

```
DROP EXTENSION hstore;
```

在当前数据库中，如果有使用hstore的对象的，这条命令就会失败，比如任一表中的字段使用hstore类型。这时增加CASCADE选项会强制删除扩展和依赖于扩展的对象。

## 11.14.113 DROP FOREIGN TABLE

### 功能描述

删除指定的外表。

### 注意事项

DROP FOREIGN TABLE会强制删除指定的表，删除表后，依赖该表的索引会被删除，因此引用该表的函数和存储过程将无法执行。

### 语法格式

```
DROP FOREIGN TABLE [IF EXISTS]
table_name [, ...] [CASCADE | RESTRICT];
```

### 参数说明

- **IF EXISTS**  
如果指定的表不存在，则发出一个notice而不是抛出一个错误。
- **table\_name**

表名称。

取值范围：已存在的表名。

- **CASCADE | RESTRICT**
  - CASCADE：级联删除依赖于表的对象（比如视图）。
  - RESTRICT：如果存在依赖对象，则拒绝删除该表。这个是缺省。

## 相关链接

[ALTER FOREIGN TABLE](#), [CREATE FOREIGN TABLE](#)

## 11.14.114 DROP FUNCTION

### 功能描述

删除一个已存在的函数。

### 注意事项

- 如果函数中涉及对临时表相关操作，则无法使用DROP FUNCTION删除函数。
- 只有函数的所有者或者被授予了函数DROP权限的用户才能执行DROP FUNCTION命令，系统管理员默认拥有该权限。

### 语法格式

```
DROP FUNCTION [IF EXISTS] function_name
[([{ [argname] [argmode] argtype } [...]]) [CASCADE | RESTRICT]] ;
```

### 参数说明

- **IF EXISTS**

IF EXISTS表示，如果函数存在则执行删除操作，函数不存在也不会报错，只是发出一个notice。
- **function\_name**

要删除的函数名称。  
取值范围：已存在的函数名。
- **argmode**

函数参数的模式。
- **argname**

函数参数的名称。
- **argtype**

函数参数的类型

### 示例

请参见[示例](#)。

### 相关链接

[ALTER FUNCTION](#), [CREATE FUNCTION](#)

## 11.14.115 DROP GLOBAL CONFIGURATION

### 功能描述

删除系统表gs\_global\_config中的参数值。

### 注意事项

- 仅支持数据库初始用户运行此命令。
- 不支持删除关键字为weak\_password。

### 语法格式

```
DROP GLOBAL CONFIGURATION 参数名称, 参数名称...;
```

### 参数说明

参数名称是gs\_global\_config中已经存在的参数，删除不存在的参数将报错。

## 11.14.116 DROP GROUP

### 功能描述

删除用户组。

DROP GROUP是DROP ROLE的别名。

### 注意事项

DROP GROUP是GaussDB管理工具封装的接口，用来实现GaussDB管理。该接口不建议用户直接使用，以免对GaussDB状态造成影响。

### 语法格式

```
DROP GROUP [IF EXISTS] group_name [, ...];
```

### 参数说明

请参见DROP ROLE的[参数说明](#)。

### 相关链接

[CREATE GROUP](#)，[ALTER GROUP](#)，[DROP ROLE](#)

## 11.14.117 DROP INDEX

### 功能描述

删除索引。

## 注意事项

索引的所有者、索引所在模式或者拥有索引所在表的INDEX权限的用户有权限执行 DROP INDEX命令，系统管理员默认拥有此权限。

对于全局临时表，当某个会话已经初始化了全局临时表对象（包括创建全局临时表和第一次向全局临时表内插入数据）时，其他会话不能够执行该表上索引的删除操作。

## 语法格式

```
DROP INDEX [CONCURRENTLY] [IF EXISTS]
index_name [, ...] [CASCADE | RESTRICT];
```

## 参数说明

- **CONCURRENTLY**  
以不加锁的方式删除索引。删除索引时，一般会阻塞其他语句对该索引所依赖表的访问。加此关键字，可实现删除过程中不做阻塞。  
此选项只能指定一个索引的名称，并且CASCADE选项不支持。  
普通DROP INDEX命令可以在事务内执行，但是DROP INDEX CONCURRENTLY不能在事务内执行。
- **IF EXISTS**  
如果指定的索引不存在，则发出一个notice而不是抛出一个错误。
- **index\_name**  
要删除的索引名。  
取值范围：已存在的索引。
- **CASCADE | RESTRICT**
  - CASCADE：表示允许级联删除依赖于该索引的对象。
  - RESTRICT（缺省值）：表示有依赖与此索引的对象存在，则该索引无法被删除。

## 示例

请参见CREATE INDEX的[示例](#)。

## 相关链接

[ALTER INDEX](#)，[CREATE INDEX](#)

## 11.14.118 DROP LANGUAGE

本版本暂不支持使用该语法。

## 11.14.119 DROP MASKING POLICY

## 功能描述

删除脱敏策略。

## 注意事项

只有poladmin, sysadmin或初始用户才能执行此操作。

## 语法格式

```
DROP MASKING POLICY [IF EXISTS] policy_name;
```

## 参数说明

### policy\_name

审计策略名称，需要唯一，不可重复。

取值范围：字符串，要符合标识符的命名规范。

## 示例

```
--删除一个脱敏策略。
openGauss=# DROP MASKING POLICY IF EXISTS maskpol1;

--删除一组脱敏策略。
openGauss=# DROP MASKING POLICY IF EXISTS maskpol1, maskpol2, maskpol3;
```

## 相关链接

[ALTER MASKING POLICY](#)，[CREATE MASKING POLICY](#)。

## 11.14.120 DROP MATERIALIZED VIEW

### 功能描述

强制删除数据库中已有的物化视图。

### 注意事项

物化视图的所有者、物化视图所在模式的所有者、被授予了物化视图DROP权限的用户或拥有DROP ANY TABLE权限的用户才有权执行DROP MATERIALIZED VIEW命令，系统管理员默认拥有此权限。

### 语法格式

```
DROP MATERIALIZED VIEW [IF EXISTS] mv_name [, ...] [CASCADE | RESTRICT];
```

### 参数说明

- **IF EXISTS**  
如果指定的物化视图不存在，则发出一个notice而不是抛出一个错误。
- **mv\_name**  
要删除的物化视图名称。
- **CASCADE | RESTRICT**
  - CASCADE：级联删除依赖此物化视图的对象。
  - RESTRICT：如果有依赖对象存在，则拒绝删除此物化视图。此选项为缺省值。

## 示例

```
--删除名为my_mv的物化视图。
openGauss=# DROP MATERIALIZED VIEW my_mv;
```

## 相关链接

[ALTER MATERIALIZED VIEW](#), [CREATE INCREMENTAL MATERIALIZED VIEW](#),  
[CREATE MATERIALIZED VIEW](#), [CREATE TABLE](#), [REFRESH INCREMENTAL  
MATERIALIZED VIEW](#), [REFRESH MATERIALIZED VIEW](#)

## 11.14.121 DROP MODEL

### 功能描述

删除一个已训练完成保存的模型对象。

### 注意事项

所删除模型可在系统表gs\_model\_warehouse中查看到。

### 语法格式

```
DROP MODEL model_name;
```

### 参数说明

model\_name

模型名称

取值范围：字符串，需要符合标识符的命名规范。

## 相关链接

[CREATE MODEL](#), [PREDICT BY](#)

## 11.14.122 DROP OPERATOR

集中式暂不支持drop operator功能。

## 11.14.123 DROP OWNED

### 功能描述

删除一个数据库角色所拥有的数据库对象。

### 注意事项

- 所有该角色在当前数据库里和共享对象（数据库，表空间）上的所有对象上的权限都将被撤销。
- DROP OWNED常常被用来为移除一个或者多个角色做准备。因为DROP OWNED只影响当前数据库中的对象，通常需要在包含将被移除角色所拥有的对象的每一个数据库中都执行这个命令。



- 使用CASCADE选项可能导致这个命令递归去删除由其他用户所拥有的对象。
- 角色所拥有的数据库、表空间将不会被移除。

## 语法格式

```
DROP OWNED BY name [, ...] [CASCADE | RESTRICT];
```

## 参数说明

- **name**  
角色名。
- **CASCADE | RESTRICT**
  - CASCADE：级联删除所有依赖于被删除对象的对象。
  - RESTRICT（缺省值）：拒绝删除那些有任何依赖对象存在的对象。

## 相关链接

[REASSIGN OWNED , DROP ROLE](#)

## 11.14.124 DROP PACKAGE

### 功能描述

删除已存在的PACKAGE或者PACKAGE BODY。

### 注意事项

删除PACKAGE BODY后，PACKAGE内的存储过程及函数会同时失效。

## 语法格式

```
DROP PACKAGE [IF EXISTS] package_name;
DROP PACKAGE BODY [IF EXISTS] package_name;
```

## 11.14.125 DROP PROCEDURE

### 功能描述

删除已存在的存储过程。

### 注意事项

无。

## 语法格式

```
DROP PROCEDURE [IF EXISTS] procedure_name ;
```

## 参数说明

- **IF EXISTS**  
如果指定的存储过程不存在，发出一个notice而不是抛出一个错误。

- **procedure\_name**  
要删除的存储过程名称。  
取值范围：已存在的存储过程名。

## 相关链接

[CREATE PROCEDURE](#)

## 11.14.126 DROP RESOURCE LABEL

### 功能描述

删除资源标签。

### 注意事项

只有poladmin，sysadmin或初始用户才能执行此操作。

### 语法格式

```
DROP RESOURCE LABEL [IF EXISTS] policy_name[, ...]*;
```

### 参数说明

**label\_name**

资源标签名称；

取值范围：字符串，要符合标识符的命名规范。

### 示例

```
--删除一个资源标签。
openGauss=# DROP RESOURCE LABEL IF EXISTS res_label1;

--删除一组资源标签。
openGauss=# DROP RESOURCE LABEL IF EXISTS res_label1, res_label2, res_label3;
```

## 相关链接

[ALTER RESOURCE LABEL](#)，[CREATE RESOURCE LABEL](#)。

## 11.14.127 DROP ROLE

### 功能描述

删除指定的角色。

### 注意事项

无。

### 语法格式

```
DROP ROLE [IF EXISTS] role_name [, ...];
```

## 参数说明

- **IF EXISTS**  
如果指定的角色不存在，则发出一个notice而不是抛出一个错误。
- **role\_name**  
要删除的角色名称。  
取值范围：已存在的角色。

## 示例

请参见CREATE ROLE的[示例](#)。

## 相关链接

[CREATE ROLE](#)，[ALTER ROLE](#)，[SET ROLE](#)

## 11.14.128 DROP ROW LEVEL SECURITY POLICY

### 功能描述

删除表上某个行访问控制策略。

### 注意事项

仅表的所有者或者管理员用户才能删除表的行访问控制策略。

### 语法格式

```
DROP [ROW LEVEL SECURITY] POLICY [IF EXISTS] policy_name ON table_name [CASCADE | RESTRICT]
```

### 参数说明

- **IF EXISTS**  
如果指定的行访问控制策略不存在，发出一个notice而不是抛出一个错误。
- **policy\_name**  
要删除的行访问控制策略的名称。
  - **table\_name**  
行访问控制策略所在的数据表名。
  - **CASCADE/RESTRICT**  
仅适配此语法，无对象依赖于该行访问控制策略，CASCADE和RESTRICT效果相同。

## 示例

```
--创建数据表all_data
openGauss=# CREATE TABLE all_data(id int, role varchar(100), data varchar(100));

--创建行访问控制策略
openGauss=# CREATE ROW LEVEL SECURITY POLICY all_data_rls ON all_data USING(role =
CURRENT_USER);

--删除行访问控制策略
openGauss=# DROP ROW LEVEL SECURITY POLICY all_data_rls ON all_data;
```

## 相关链接

[ALTER ROW LEVEL SECURITY POLICY](#), [CREATE ROW LEVEL SECURITY POLICY](#)

## 11.14.129 DROP RULE

### 功能描述

删除一个重写规则。

### 语法格式

```
DROP RULE [IF EXISTS] name ON table_name [CASCADE | RESTRICT]
```

### 参数说明

- **IF EXISTS**  
如果该规则不存在，会抛出一个NOTICE。
- **name**  
要删除的现存规则名称。
- **table\_name**  
该规则应用的表名。
- **CASCADE**  
自动级联删除依赖于此规则的对象。
- **RESTRICT**  
缺省情况下，如果有任何依赖对象，则拒绝删除此规则。

### 示例

```
--删除重写规则newrule
DROP RULE newrule ON mytable;
```

## 11.14.130 DROP PUBLICATION

### 功能描述

从数据库中删除一个现有的发布。

### 注意事项

发布只能被其属主或系统管理员删除。

### 语法格式

```
DROP PUBLICATION [IF EXISTS] name [CASCADE | RESTRICT]
```

### 参数说明

- **IF EXISTS**  
如果发布不存在，不要抛出一个错误，而是发出一个提示。

- **name**  
现有发布的名称。
- **CASCADE|RESTRICT**  
当前这些关键词没有任何作用，因为发布没有依赖关系。

## 示例

请参见[示例](#)。

## 相关链接

[ALTER PUBLICATION](#)，[CREATE PUBLICATION](#)

## 11.14.131 DROP SCHEMA

### 功能描述

从数据库中删除模式。

### 注意事项

只有模式的所有者或者被授予了模式DROP权限的用户有权限执行DROP SCHEMA命令，系统管理员默认拥有此权限。

### 语法格式

```
DROP SCHEMA [IF EXISTS] schema_name [, ...] [CASCADE | RESTRICT];
```

### 参数说明

- **IF EXISTS**  
如果指定的模式不存在，发出一个notice而不是抛出一个错误。
- **schema\_name**  
模式的名称。  
取值范围：已存在模式名。
- **CASCADE | RESTRICT**
  - CASCADE：自动删除包含在模式中的对象。
  - RESTRICT：如果模式包含任何对象，则删除失败（缺省行为）。

#### 须知

不要随意删除pg\_temp或pg\_toast\_temp开头的模式，这些模式是系统内部使用的，如果删除，可能导致无法预知的结果。

#### 说明

无法删除当前模式。如果要删除当前模式，须切换到其他模式下。

## 示例

请参见CREATE SCHEMA的[示例](#)。

## 相关链接

[ALTER SCHEMA](#)，[CREATE SCHEMA](#)。

## 11.14.132 DROP SEQUENCE

### 功能描述

从当前数据库里删除序列。

### 注意事项

- 序列的所有者、序列所在模式或者被授予了序列DROP权限的用户才能删除，系统管理员默认拥有该权限。
- 如果SEQUENCE被创建时使用了LARGE标识，DROP时也需要使用LARGE标识。

### 语法格式

```
DROP [LARGE] SEQUENCE [IF EXISTS] {[schema.]sequence_name} [, ...] [CASCADE | RESTRICT];
```

### 参数说明

- **IF EXISTS**  
如果指定的序列不存在，则发出一个notice而不是抛出一个错误。
- **name**  
序列名称。
- **CASCADE**  
级联删除依赖序列的对象。
- **RESTRICT**  
如果存在任何依赖的对象，则拒绝删除序列。此项是缺省值。

## 示例

```
--创建一个名为serial的递增序列，从101开始。
openGauss=# CREATE SEQUENCE serial START 101;

--删除序列。
openGauss=# DROP SEQUENCE serial;
```

## 相关链接

[ALTER SEQUENCE](#)，[DROP SEQUENCE](#)

## 11.14.133 DROP SERVER

### 功能描述

删除现有的一个数据服务器。

## 注意事项

只有server的所有者或者被授予了server的DROP权限的用户才可以删除，系统管理员默认拥有该权限。

## 语法格式

```
DROP SERVER [IF EXISTS] server_name [{CASCADE | RESTRICT}] ;
```

## 参数描述

- **IF EXISTS**  
如果指定的数据服务器不存在，则发出一个notice而不是抛出一个错误。
- **server\_name**  
服务器名称。
- **CASCADE | RESTRICT**
  - CASCADE：级联删除依赖于server的对象。
  - RESTRICT（缺省值）：如果存在依赖对象，则拒绝删除该server。

## 相关链接

[ALTER SERVER](#)，[CREATE SERVER](#)

## 11.14.134 DROP SUBSCRIPTION

### 功能描述

删除数据库实例中的一个订阅。

### 注意事项

- 只有系统管理员才可以删除订阅。
- 如果该待删除订阅与复制槽相关联，就不能在事务块内部执行DROP SUBSCRIPTION。

### 语法格式

```
DROP SUBSCRIPTION [IF EXISTS] name [CASCADE | RESTRICT]
```

### 参数说明

- **name**  
要删除的订阅的名称。
- **CASCADE|RESTRICT**  
当前这些关键词没有任何作用，因为订阅没有依赖关系。

### 示例

请参见[示例](#)。

## 相关链接

[ALTER SUBSCRIPTION](#)，[CREATE SUBSCRIPTION](#)

## 11.14.135 DROP SYNONYM

### 功能描述

删除指定的SYNONYM对象。

### 注意事项

只有SYNONYM的所有者有权限执行DROP SYNONYM命令，系统管理员默认拥有此权限。

### 语法格式

```
DROP SYNONYM [IF EXISTS] synonym_name [CASCADE | RESTRICT];
```

### 参数描述

- **IF EXISTS**  
如果指定的同义词不存在，则发出一个notice而不是抛出一个错误。
- **synonym\_name**  
同义词名字，可以带模式名。
- **CASCADE | RESTRICT**
  - CASCADE：级联删除依赖同义词的对象（比如视图）。
  - RESTRICT：如果有依赖对象存在，则拒绝删除同义词。此选项为缺省值。

### 示例

请参考CREATE SYNONYM的[示例](#)。

## 相关链接

[ALTER SYNONYM](#)，[CREATE SYNONYM](#)

## 11.14.136 DROP TABLE

### 功能描述

删除指定的表。

### 注意事项

- DROP TABLE会强制删除指定的表，删除表后，依赖该表的索引会被删除，而使用到该表的函数和存储过程将无法执行。删除分区表，会同时删除分区表中的所有分区。
- 表的所有者、表所在模式的所有者、被授予了表的DROP权限的用户或被授予DROP ANY TABLE权限的用户，有权删除指定表，系统管理员默认拥有该权限。



## 语法格式

```
DROP TABLE [IF EXISTS]
{ [schema.]table_name } [, ...] [CASCADE | RESTRICT] [PURGE];
```

## 参数说明

- **IF EXISTS**  
如果指定的表不存在，则发出一个notice而不是抛出一个错误。
- **schema**  
模式名称。
- **table\_name**  
表名称。
- **CASCADE | RESTRICT**
  - **CASCADE**：级联删除依赖于表的对象（比如视图）。
  - **RESTRICT**（缺省项）：如果存在依赖对象，则拒绝删除该表。这个是缺省。
- **PURGE**  
该参数表示即使开启回收站功能，drop表时，也会直接物理删除表，而不是将其放入回收站中。

## 示例

请参考CREATE TABLE的[示例](#)。

## 相关链接

[ALTER TABLE](#)，[CREATE TABLE](#)

## 11.14.137 DROP TABLESPACE

### 功能描述

删除一个表空间。

### 注意事项

- 只有表空间所有者或者被授予了表空间DROP权限的用户有权限执行DROP TABLESPACE命令，系统管理员默认拥有此权限。
- 在删除一个表空间之前，表空间里面不能有任何数据库对象，否则会报错。
- DROP TABLESPACE不支持回滚，因此，不能出现在事务块内部。
- 执行DROP TABLESPACE操作时，如果有另外的会话执行\db查询操作，可能会由于tablespace事务的原因导致查询失败，请重新执行\db查询操作。
- 如果执行DROP TABLESPACE失败，需要再次执行一次DROP TABLESPACE IF EXISTS。

## 语法格式

```
DROP TABLESPACE [IF EXISTS] tablespace_name;
```

## 参数说明

- **IF EXISTS**  
如果指定的表空间不存在，则发出一个notice而不是抛出一个错误。
- **tablespace\_name**  
表空间的名称。  
取值范围：已存在的表空间的名称。

## 示例

请参见CREATE TABLESPACE的[示例](#)。

## 相关链接

[ALTER TABLESPACE](#)， [CREATE TABLESPACE](#)

## 优化建议

- drop tablespace  
不支持在事务中删除tablespace。

## 11.14.138 DROP TEXT SEARCH CONFIGURATION

### 功能描述

删除已有文本搜索配置。

### 注意事项

要执行这个命令，用户必须是该配置的所有者。

### 语法格式

```
DROP TEXT SEARCH CONFIGURATION [IF EXISTS] name [CASCADE | RESTRICT];
```

### 参数说明

- **IF EXISTS**  
如果指定的文本搜索配置不存在，那么发出一个notice而不是抛出一个错误。
- **name**  
要删除的文本搜索配置名称（可有模式修饰）。
- **CASCADE**  
级联删除依赖文本搜索配置的对象。
- **RESTRICT**  
若有任何对象依赖文本搜索配置则拒绝删除它。这是默认情况。

## 示例

请参见CREATE TEXT SEARCH CONFIGURATION的[示例](#)。

## 相关链接

[ALTER TEXT SEARCH CONFIGURATION](#), [CREATE TEXT SEARCH CONFIGURATION](#)

## 11.14.139 DROP TEXT SEARCH DICTIONARY

### 功能描述

删除全文检索词典。

### 注意事项

- 预定义词典不支持DROP操作。
- 只有词典的所有者可以执行DROP操作，系统管理员默认拥有此权限。
- 谨慎执行DROP...CASCADE操作，该操作将级联删除使用该词典的文本搜索配置（TEXT SEARCH CONFIGURATION）。

### 语法格式

```
DROP TEXT SEARCH DICTIONARY [IF EXISTS] name [CASCADE | RESTRICT]
```

### 参数说明

- **IF EXISTS**  
如果指定的全文检索词典不存在，那么发出一个Notice而不是报错。
- **name**  
要删除的词典名称（可指定模式名，否则默认在当前模式下）。  
取值范围：已存在的词典名。
- **CASCADE**  
自动删除依赖于该词典的对象，并依次删除依赖于这些对象的所有对象。  
如果存在任何一个使用该词典的文本搜索配置，此DROP命令将不会成功。可添加CASCADE以删除引用该词典的所有文本搜索配置以及词典。
- **RESTRICT**  
如果任何对象依赖词典，则拒绝删除该词典。这是缺省值。

### 示例

```
--删除词典english
openGauss=# DROP TEXT SEARCH DICTIONARY english;
```

## 相关链接

[ALTER TEXT SEARCH DICTIONARY](#), [CREATE TEXT SEARCH DICTIONARY](#)

## 11.14.140 DROP TRIGGER

### 功能描述

删除触发器。

## 注意事项

只有触发器的所有者可以执行DROP TRIGGER操作，系统管理员默认拥有此权限。

## 语法格式

```
DROP TRIGGER [IF EXISTS] trigger_name ON table_name [CASCADE | RESTRICT];
```

## 参数说明

- **IF EXISTS**  
如果指定的触发器不存在，则发出一个notice而不是抛出一个错误。
- **trigger\_name**  
要删除的触发器名称。  
取值范围：已存在的触发器。
- **table\_name**  
要删除的触发器所在的表名称。  
取值范围：已存在的含触发器的表。
- **CASCADE | RESTRICT**
  - CASCADE：级联删除依赖此触发器的对象。
  - RESTRICT：如果有依赖对象存在，则拒绝删除此触发器。此选项为缺省值。

## 示例

请参见[CREATE TRIGGER](#)的示例。

## 相关链接

[CREATE TRIGGER](#)，[ALTER TRIGGER](#)，[ALTER TABLE](#)

## 11.14.141 DROP TYPE

### 功能描述

删除一个用户定义的数据类型。

### 注意事项

只有类型的所有者或者被授予了类型DROP权限的用户有权限执行DROP TYPE命令，系统管理员默认拥有此权限。

### 语法格式

```
DROP TYPE [IF EXISTS] name [, ...] [CASCADE | RESTRICT]
```

### 参数说明

- **IF EXISTS**  
如果指定的类型不存在，那么发出一个notice而不是抛出一个错误。
- **name**

要删除的类型名(可以有模式修饰)。

- **CASCADE**  
级联删除依赖该类型的对象(比如字段、函数、操作符等)
- RESTRICT**  
如果有依赖对象, 则拒绝删除该类型(缺省行为)。

## 示例

请参考CREATE TYPE的[示例](#)。

## 相关链接

[CREATE TYPE](#), [ALTER TYPE](#)

## 11.14.142 DROP USER

### 功能描述

删除用户, 同时会删除同名的schema。

### 注意事项

- 须使用CASCADE级联删除依赖用户的对象(除数据库外)。当删除用户的级联对象时, 如果级联对象处于锁定状态, 则此级联对象无法被删除, 直到对象被解锁或锁定级联对象的进程被杀死。
- 在GaussDB中, 存在一个配置参数enable\_kill\_query, 此参数在配置文件postgresql.conf中。此参数影响级联删除用户对象的行为:
  - 当参数enable\_kill\_query为on, 且使用CASCADE模式删除用户时, 会自动kill锁定用户级联对象的进程, 并删除用户。
  - 当参数enable\_kill\_query为off, 且使用CASCADE模式删除用户时, 会等待锁定级联对象的进程结束之后再删除用户。
- 在数据库中删除用户时, 如果依赖用户的对象在其他数据库中或者依赖用户的对象是其他数据库, 请用户先手动删除其他数据库中的依赖对象或直接删除依赖数据库, 再删除用户。即drop user不支持跨数据库进行级联删除。
- 在删除用户时, 需要先删除该用户拥有的所有对象并且收回该用户在其他对象上的权限, 或者通过指定CASCADE级联删除该用户拥有的对象和被授予的权限。
- 如果该用户被DATA SOURCE对象依赖时, 无法直接级联删除该用户, 需要手动删除对应的DATA SOURCE对象之后再删除该用户。

### 语法格式

```
DROP USER [IF EXISTS] user_name [, ...] [CASCADE | RESTRICT];
```

### 参数说明

- **IF EXISTS**  
如果指定的用户不存在, 发出一个notice而不是抛出一个错误。
- **user\_name**  
待删除的用户名。

取值范围：已存在的用户名。

- **CASCADE | RESTRICT**

- CASCADE：级联删除依赖用户的对象，并收回授予该用户的权限。
- RESTRICT：如果用户还有任何依赖的对象或被授予了其他对象的权限，则拒绝删除该用户（缺省行为）。

#### 说明

在GaussDB中，存在一个配置参数enable\_kill\_query，此参数在配置文件postgresql.conf中。此参数影响级联删除用户对象的行为：

- 当参数enable\_kill\_query为on，且使用CASCADE模式删除用户时，会自动kill锁定用户级联对象的进程，并删除用户。
- 当参数enable\_kill\_query为off，且使用CASCADE模式删除用户时，会等待锁定级联对象的进程结束之后再删除用户。

## 示例

请参考CREATE USER的[示例](#)。

## 相关链接

[ALTER USER](#), [CREATE USER](#)

## 11.14.143 DROP USER MAPPING

### 功能描述

移除一个用于外部服务器的用户映射。

### 语法格式

```
DROP USER MAPPING [IF EXISTS] FOR { user_name | USER | CURRENT_USER | PUBLIC } SERVER
server_name;
```

### 参数描述

- **IF EXISTS**  
如果该用户映射不存在则不要抛出一个错误，而是发出一个提示。
- **user\_name**  
该映射的用户名。  
CURRENT\_USER和USER匹配当前用户的名称。PUBLIC被用来匹配系统中所有现存和未来的用户名。
- **server\_name**  
用户映射的服务器名。

## 相关链接

[ALTER USER MAPPING](#), [CREATE USER MAPPING](#)

## 11.14.144 DROP VIEW

### 功能描述

数据库中强制删除已有的视图。

### 注意事项

视图的所有者、视图所在模式的所有者、被授予了视图DROP权限的用户或拥有DROP ANY TABLE权限的用户，有权限执行DROP VIEW的命令，系统管理员默认拥有此权限。

### 语法格式

```
DROP VIEW [IF EXISTS] view_name [, ...] [CASCADE | RESTRICT];
```

### 参数说明

- **IF EXISTS**  
如果指定的视图不存在，则发出一个notice而不是抛出一个错误。
- **view\_name**  
要删除的视图名称。  
取值范围：已存在的视图。
- **CASCADE | RESTRICT**
  - CASCADE：级联删除依赖此视图的对象（比如其他视图）。
  - RESTRICT：如果有依赖对象存在，则拒绝删除此视图。此选项为缺省值。

### 示例

请参见CREATE VIEW的[示例](#)。

### 相关链接

[ALTER VIEW](#)，[CREATE VIEW](#)

## 11.14.145 DROP WEAK PASSWORD DICTIONARY

### 功能描述

清空gs\_global\_config中的所有弱口令。

### 注意事项

只有初始用户、系统管理员和安全管理员拥有权限执行本语法。

### 语法格式

```
DROP WEAK PASSWORD DICTIONARY;
```

## 参数说明

无

## 示例

参见CREATE WEAK PASSWORD DICTIONARY的示例。

## 相关链接

[CREATE WEAK PASSWORD DICTIONARY](#)

## 11.14.146 EXECUTE

### 功能描述

执行一个前面准备好的预备语句。因为一个预备语句只在会话的生命期里存在，那么预备语句必须是在当前会话的前些时候用PREPARE语句创建的。

### 注意事项

如果创建预备语句的PREPARE语句声明了一些参数，那么传递给EXECUTE语句的必须是一个兼容的参数集，否则就会生成一个错误。

### 语法格式

```
EXECUTE name [(parameter [, ...])];
```

### 参数说明

- **name**  
要执行的预备语句的名称。
- **parameter**  
给预备语句的一个参数的具体数值。它必须是一个和生成与创建这个预备语句时指定参数的数据类型相兼容的值的表达式。

### 示例

```
--创建表reason。
openGauss=# CREATE TABLE tpcds.reason (
 CD_DEMO_SK INTEGER NOT NULL,
 CD_GENDER character(16) ,
 CD_MARITAL_STATUS character(100)
)
;

--插入数据。
openGauss=# INSERT INTO tpcds.reason VALUES(51, 'AAAAAAAADDDAAAAAA', 'reason 51');

--创建表reason_t1。
openGauss=# CREATE TABLE tpcds.reason_t1 AS TABLE tpcds.reason;

--为一个INSERT语句创建一个预备语句然后执行它。
openGauss=# PREPARE insert_reason(integer,character(16),character(100)) AS INSERT INTO
tpcds.reason_t1 VALUES($1,$2,$3);

openGauss=# EXECUTE insert_reason(52, 'AAAAAAAADDDAAAAAA', 'reason 52');
```



```
--删除表reason和reason_t1。
openGauss=# DROP TABLE tpcds.reason;
openGauss=# DROP TABLE tpcds.reason_t1;
```

## 11.14.147 EXPLAIN

### 功能描述

显示SQL语句的执行计划。

执行计划将显示SQL语句所引用的表会采用什么样的扫描方式，如：简单的顺序扫描、索引扫描等。如果引用了多个表，执行计划还会显示用到的JOIN算法。

执行计划的最关键的部分是语句的预计执行开销，这是计划生成器估算执行该语句将花费多长的时间。

若指定了ANALYZE选项，则该语句会被执行，然后根据实际的运行结果显示统计数据，包括每个计划节点内时间总开销（毫秒为单位）和实际返回的总行数。这对于判断计划生成器的估计是否接近现实非常有用。

### 注意事项

- 在指定ANALYZE选项时，语句会被执行。如果用户想使用EXPLAIN分析INSERT，UPDATE，DELETE，CREATE TABLE AS或EXECUTE语句，而不想改动数据（执行这些语句会影响数据），请使用如下方法。

```
START TRANSACTION;
EXPLAIN ANALYZE ...;
ROLLBACK;
```

- 由于参数DETAIL，NODES，NUM\_NODES是分布式模式下的功能，在单机模式中是被禁止使用的。假如使用，会产生如下错误。

```
openGauss=# create table student(id int, name char(20));
CREATE TABLE
openGauss=# explain (nodes true) insert into student values(5,'a'),(6,'b');
ERROR: unrecognized EXPLAIN option "nodes"
openGauss=# explain (num_nodes true) insert into student values(5,'a'),(6,'b');
ERROR: unrecognized EXPLAIN option "num_nodes"
```

### 语法规式

- 显示SQL语句的执行计划，支持多种选项，对选项顺序无要求。

```
EXPLAIN [(option [, ...])] statement;
```

其中选项option子句的语法为。

```
ANALYZE [boolean] |
ANALYSE [boolean] |
VERBOSE [boolean] |
COSTS [boolean] |
CPU [boolean] |
DETAIL [boolean] |(仅分布式模式可用，集中式模式不可用)
NODES [boolean] |(仅分布式模式可用，集中式模式不可用)
NUM_NODES [boolean] |(仅分布式模式可用，集中式模式不可用)
BUFFERS [boolean] |
TIMING [boolean] |
PLAN [boolean] |
FORMAT { TEXT | XML | JSON | YAML }
```

- 显示SQL语句的执行计划，且要按顺序给出选项。

```
EXPLAIN { [{ ANALYZE | ANALYSE }] [VERBOSE] | PERFORMANCE } statement;
```

## 参数说明

- **statement**  
指定要分析的SQL语句。
- **ANALYZE boolean | ANALYSE boolean**  
显示实际运行时间和其他统计数据。  
取值范围：
  - TRUE（缺省值）：显示实际运行时间和其他统计数据。
  - FALSE：不显示。
- **VERBOSE boolean**  
显示有关计划的额外信息。  
取值范围：
  - TRUE（缺省值）：显示额外信息。
  - FALSE：不显示。
- **COSTS boolean**  
包括每个规划节点的估计总成本，以及估计的行数和每行的宽度。  
取值范围：
  - TRUE（缺省值）：显示估计总成本和宽度。
  - FALSE：不显示。
- **CPU boolean**  
打印CPU的使用情况的信息。  
取值范围：
  - TRUE（缺省值）：显示CPU的使用情况。
  - FALSE：不显示。
- **DETAIL boolean**（仅分布式模式可用，集中式模式不可用）  
打印数据库节点上的信息。  
取值范围：
  - TRUE（缺省值）：打印数据库节点的信息。
  - FALSE：不打印。
- **NODES boolean**（仅分布式模式可用，集中式模式不可用）  
打印query执行的节点信息。  
取值范围：
  - TRUE（缺省值）：打印执行的节点的信息。
  - FALSE：不打印。
- **NUM\_NODES boolean**（仅分布式模式可用，集中式模式不可用）  
打印执行中的节点的个数信息。  
取值范围：
  - TRUE（缺省值）：打印数据库节点个数的信息。
  - FALSE：不打印。
- **BUFFERS boolean**  
包括缓冲区的使用情况的信息。

取值范围:

- TRUE: 显示缓冲区的使用情况。
- FALSE (缺省值): 不显示。

- **TIMING boolean**

包括实际的启动时间和花费在输出节点上的时间信息。

取值范围:

- TRUE (缺省值): 显示启动时间和花费在输出节点上的时间信息。
- FALSE: 不显示。

- **PLAN**

是否将执行计划存储在plan\_table中。当该选项开启时,会将执行计划存储在PLAN\_TABLE中,不打印到当前屏幕,因此该选项为on时,不能与其他选项同时使用。

取值范围:

- ON (缺省值): 将执行计划存储在plan\_table中,不打印到当前屏幕。执行成功返回EXPLAIN SUCCESS。
- OFF: 不存储执行计划,将执行计划打印到当前屏幕。

- **FORMAT**

指定输出格式。

取值范围: TEXT, XML, JSON和YAML。

默认值: TEXT。

- **PERFORMANCE**

使用此选项时,即打印执行中的所有相关信息。

## 示例

```
--创建一个表tpcds.customer_address_p1。
openGauss=# CREATE TABLE tpcds.customer_address_p1 AS TABLE tpcds.customer_address;

--修改explain_perf_mode为normal
openGauss=# SET explain_perf_mode=normal;

--显示简单查询的执行计划。
openGauss=# EXPLAIN SELECT * FROM tpcds.customer_address_p1;
QUERY PLAN

Data Node Scan (cost=0.00..0.00 rows=0 width=0)
Node/s: All dbnodes
(2 rows)

--以JSON格式输出的执行计划 (explain_perf_mode为normal时)。
openGauss=# EXPLAIN(FORMAT JSON) SELECT * FROM tpcds.customer_address_p1;
QUERY PLAN

[
 {
 "Plan": {
 "Node Type": "Data Node Scan",+
 "Startup Cost": 0.00, +
 "Total Cost": 0.00, +
 "Plan Rows": 0, +
 "Plan Width": 0, +
 "Node/s": "All dbnodes" +
 }
 }
]
```

```
(1 row)

--如果有一个索引，当使用一个带索引WHERE条件的查询，可能会显示一个不同的计划。
openGauss=# EXPLAIN SELECT * FROM tpcds.customer_address_p1 WHERE ca_address_sk=10000;
QUERY PLAN

Data Node Scan (cost=0.00..0.00 rows=0 width=0)
Node/s: dn_6005_6006
(2 rows)

--以YAML格式输出的执行计划（explain_perf_mode为normal时）。
openGauss=# EXPLAIN(FORMAT YAML) SELECT * FROM tpcds.customer_address_p1 WHERE
ca_address_sk=10000;
QUERY PLAN

- Plan: +
 Node Type: "Data Node Scan"+
 Startup Cost: 0.00 +
 Total Cost: 0.00 +
 Plan Rows: 0 +
 Plan Width: 0 +
 Node/s: "dn_6005_6006"
(1 row)

--禁止开销估计的执行计划。
openGauss=# EXPLAIN(COSTS FALSE)SELECT * FROM tpcds.customer_address_p1 WHERE
ca_address_sk=10000;
QUERY PLAN

Data Node Scan
Node/s: dn_6005_6006
(2 rows)

--带有聚集函数查询的执行计划。
openGauss=# EXPLAIN SELECT SUM(ca_address_sk) FROM tpcds.customer_address_p1 WHERE
ca_address_sk<10000;
QUERY PLAN

Aggregate (cost=18.19..14.32 rows=1 width=4)
-> Streaming (type: GATHER) (cost=18.19..14.32 rows=3 width=4)
Node/s: All dbnodes
-> Aggregate (cost=14.19..14.20 rows=3 width=4)
-> Seq Scan on customer_address_p1 (cost=0.00..14.18 rows=10 width=4)
Filter: (ca_address_sk < 10000)
(6 rows)

--创建一个二级分区表。
openGauss=# CREATE TABLE range_list
openGauss=# (
openGauss(# month_code VARCHAR2 (30) NOT NULL ,
openGauss(# dept_code VARCHAR2 (30) NOT NULL ,
openGauss(# user_no VARCHAR2 (30) NOT NULL ,
openGauss(# sales_amt int
openGauss(#)
openGauss=# PARTITION BY RANGE (month_code) SUBPARTITION BY LIST (dept_code)
openGauss=# (
openGauss(# PARTITION p_201901 VALUES LESS THAN('201903')
openGauss(# (
openGauss(# SUBPARTITION p_201901_a values ('1'),
openGauss(# SUBPARTITION p_201901_b values ('2')
openGauss(#),
openGauss(# PARTITION p_201902 VALUES LESS THAN('201910')
openGauss(# (
openGauss(# SUBPARTITION p_201902_a values ('1'),
openGauss(# SUBPARTITION p_201902_b values ('2')
openGauss(#)
openGauss(#);
CREATE TABLE
```

```
--执行带有二级分区表的查询语句。
--Iterations 和 Sub Iterations分别标识遍历了几个一级分区和二级分区。
--Selected Partitions标识哪些一级分区被实际扫描, Selected Subpartitions: (p:s)标识第p个一级分区下s个二级分区被实际扫描, 如果一级分区下所有二级分区都被扫描则s显示为ALL。
openGauss=# EXPLAIN SELECT * FROM range_list WHERE dept_code = '1';
 QUERY PLAN

Partition Iterator (cost=0.00..13.81 rows=2 width=238)
 Iterations: 2, Sub Iterations: 2
 -> Partitioned Seq Scan on range_list (cost=0.00..13.81 rows=2 width=238)
 Filter: ((dept_code)::text = '1'::text)
 Selected Partitions: 1..2
 Selected Subpartitions: 1:1, 2:1
(6 rows)

--删除表tpcds.customer_address_p1。
openGauss=# DROP TABLE tpcds.customer_address_p1;
```

## 相关链接

[ANALYZE | ANALYSE](#)

## 11.14.148 EXPLAIN PLAN

### 功能描述

通过EXPLAIN PLAN命令可以将查询执行的计划信息存储于PLAN\_TABLE表中。与EXPLAIN命令不同的是, EXPLAIN PLAN仅将计划信息进行存储, 而不会打印到屏幕。

### 语法格式

```
EXPLAIN PLAN
[SET STATEMENT_ID = string]
FOR statement ;
```

### 参数说明

- EXPLAIN中的PLAN选项表示需要将计划信息存储于PLAN\_TABLE中, 存储成功将返回“EXPLAIN SUCCESS”。
- STATEMENT\_ID用户可以对查询设置标签, 输入的标签信息也将存储于PLAN\_TABLE中。

#### 说明

用户在执行EXPLAIN PLAN时, 如果没有进行SET STATEMENT\_ID, 则默认为空值。同时, 用户可输入的STATEMENT\_ID最大长度为30个字节, 超过长度将会产生报错。

### 注意事项

- EXPLAIN PLAN不支持在数据库节点上执行。
- 对于执行错误的SQL无法进行计划信息的收集。
- PLAN\_TABLE中的数据是session级生命周期并且session隔离和用户隔离, 用户只能看到当前session、当前用户的数据。

### 示例 1

使用EXPLAIN PLAN收集SQL语句的执行计划, 通常包括以下步骤:

**步骤1 执行EXPLAIN PLAN。****说明**

执行EXPLAIN PLAN 后会将计划信息自动存储于PLAN\_TABLE中，不支持对PLAN\_TABLE进行INSERT、UPDATE、ANALYZE等操作。

PLAN\_TABLE详细介绍见[PLAN\\_TABLE](#)。

```
explain plan set statement_id='TPCH-Q4' for
select
o_orderpriority,
count(*) as order_count
from
orders
where
o_orderdate >= '1993-07-01'::date
and o_orderdate < '1993-07-01'::date + interval '3 month'
and exists (
select
*
from
lineitem
where
l_orderkey = o_orderkey
and l_commitdate < l_receiptdate
)
group by
o_orderpriority
order by
o_orderpriority;
```

**步骤2 查询PLAN\_TABLE。**

```
SELECT * FROM PLAN_TABLE;
```

| statement_id | plan_id  | id | operation           | options     | object_name | object_type | object_owner | projection                                    |
|--------------|----------|----|---------------------|-------------|-------------|-------------|--------------|-----------------------------------------------|
| TPCH-Q4      | 16781167 | 1  | ROW ADAPTER         |             |             |             |              | ORDERS.O_ORDERPRIORITY, (PG_CATALOG.COUNT(*)) |
| TPCH-Q4      | 16781167 | 2  | VECTOR SORT         |             |             |             |              | ORDERS.O_ORDERPRIORITY, (PG_CATALOG.COUNT(*)) |
| TPCH-Q4      | 16781167 | 3  | VECTOR AGGREGATE    | HASHED      |             |             |              | ORDERS.O_ORDERPRIORITY, PG_CATALOG.COUNT(*)   |
| TPCH-Q4      | 16781167 | 4  | VECTOR STREAMING    | GATHER      |             |             |              | ORDERS.O_ORDERPRIORITY, (COUNT(*))            |
| TPCH-Q4      | 16781167 | 5  | VECTOR AGGREGATE    | HASHED      |             |             |              | ORDERS.O_ORDERPRIORITY, COUNT(*)              |
| TPCH-Q4      | 16781167 | 6  | VECTOR NESTED LOOPS | SEMI        |             |             |              | ORDERS.O_ORDERPRIORITY                        |
| TPCH-Q4      | 16781167 | 7  | TABLE ACCESS        | CSTORE SCAN | ORDERS      | TABLE       | TPCH         | ORDERS.O_ORDERPRIORITY, ORDERS.O_ORDERKEY     |
| TPCH-Q4      | 16781167 | 8  | VECTOR MATERIALIZE  |             |             |             |              | LINEITEM.L_ORDERKEY                           |
| TPCH-Q4      | 16781167 | 9  | TABLE ACCESS        | CSTORE SCAN | LINEITEM    | TABLE       | TPCH         | LINEITEM.L_ORDERKEY                           |

**步骤3 清理PLAN\_TABLE表中的数据。**

```
DELETE FROM PLAN_TABLE WHERE xxx;
```

----结束

## 11.14.149 FETCH

### 功能描述

FETCH通过已创建的游标来检索数据。

每个游标都有一个供FETCH使用的关联位置。游标的关联位置可以在查询结果的第一行之前，或者在结果中的任意行，或者在结果的最后一行之后：

- 游标刚创建完之后，关联位置在第一行之前的。
- 在抓取了一些移动行之后，关联位置在检索到的最后一行上。
- 如果FETCH抓取完了所有可用行，它就停在最后一行后面，或者在反向抓取的情况下是停在第一行前面。
- FETCH ALL或FETCH BACKWARD ALL将总是把游标的关联位置放在最后一行或者在第一行前面。

## 注意事项

- 如果游标定义了NO SCROLL，则不允许使用例如FETCH BACKWARD之类的反向抓取。
- NEXT, PRIOR, FIRST, LAST, ABSOLUTE, RELATIVE形式在恰当地移动游标之后抓取一条记录。如果后面没有数据行，就返回一个空的结果，此时游标就会停在查询结果的最后一行之后（向后查询时）或者第一行之前（向前查询时）。
- FORWARD和BACKWARD形式在向前或者向后移动的过程中抓取指定的行数，然后把游标定位在最后返回的行上；或者是，如果count大于可用的行数，则在所有行之后（向后查询时）或者之前（向前查询时）。
- RELATIVE 0, FORWARD 0, BACKWARD 0都要求在不移动游标的前提下抓取当前行，也就是重新抓取最近刚抓取过的行。除非游标定位在第一行之前或者最后一行之后，这个动作都应该成功，而在那两种情况下，不返回任何行。
- 当FETCH的游标上涉及列存表时，不支持BACKWARD、PRIOR等涉及反向获取操作。

## 语法格式

```
FETCH [direction { FROM | IN }] cursor_name;
```

其中direction子句为可选参数。

```
NEXT
| PRIOR
| FIRST
| LAST
| ABSOLUTE count
| RELATIVE count
| count
| ALL
| FORWARD
| FORWARD count
| FORWARD ALL
| BACKWARD
| BACKWARD count
| BACKWARD ALL
```

## 参数说明

- **direction\_clause**  
定义抓取数据的方向。  
取值范围：
  - NEXT（缺省值）  
从当前关联位置开始，抓取下一行。
  - PRIOR  
从当前关联位置开始，抓取上一行。
  - FIRST  
抓取查询的第一行（和ABSOLUTE 1相同）。
  - LAST  
抓取查询的最后一行（和ABSOLUTE -1相同）。
  - ABSOLUTE count  
抓取查询中第count行。

ABSOLUTE抓取不会比用相对位移移动到需要的数据行更快，因为下层的实现必须遍历所有中间的行。

count取值范围：有符号的整数

- count为正数，就从查询结果的第一行开始，抓取第count行。
- count为负数，就从查询结果末尾抓取第abs(count)行。
- count为0时，定位在第一行之前。
- RELATIVE count  
从当前关联位置开始，抓取随后或前面的第count行。  
取值范围：有符号的整数
  - count为正数就抓取当前关联位置之后的第count行。
  - count为负数就抓取当前关联位置之前的第abs(count)行。
  - 如果当前行没有数据的话，RELATIVE 0返回空。
- count  
抓取随后的count行（和FORWARD count一样）。
- ALL  
从当前关联位置开始，抓取所有剩余的行（和FORWARD ALL一样）。
- FORWARD  
抓取下一行（和NEXT一样）。
- FORWARD count  
从当前关联位置开始，抓取随后或前面的count行。
- FORWARD ALL  
从当前关联位置开始，抓取所有剩余行。
- BACKWARD  
从当前关联位置开始，抓取前面一行（和PRIOR一样）。
- BACKWARD count  
从当前关联位置开始，抓取前面的count行（向后扫描）。  
取值范围：有符号的整数
  - count为正数就抓取当前关联位置之前的count行。
  - count为负数就抓取当前关联位置之后的abs(count)行。
  - 如果有数据的话，BACKWARD 0重新抓取当前行。
- BACKWARD ALL  
从当前关联位置开始，抓取所有前面的行（向后扫描）。
- **{ FROM | IN } cursor\_name**  
使用关键字FROM或IN指定游标名称。  
取值范围：已创建的游标的名称。

## 示例

```
--SELECT语句，用一个游标读取一个表。开始一个事务。
openGauss=# START TRANSACTION;
```



```
--建立一个名为cursor1的游标。
openGauss=# CURSOR cursor1 FOR SELECT * FROM tpcds.customer_address ORDER BY 1;

--抓取头3行到游标cursor1里。
openGauss=# FETCH FORWARD 3 FROM cursor1;
 ca_address_sk | ca_address_id | ca_street_number | ca_street_name | ca_street_type | ca_suite_number |
 | ca_city | ca_county | ca_state | ca_zip | ca_country | ca_gmt_offset | ca_location_type
-----+-----+-----+-----+-----+-----+-----
1 | AAAAAAAAAABAAAAAA | 18 | Jackson | Parkway | Suite 280 |
Fairfield | Maricopa County | AZ | 86192 | United States | -7.00 | condo
2 | AAAAAAAACAAAAAA | 362 | Washington 6th | RD | Suite 80 |
Fairview | Taos County | NM | 85709 | United States | -7.00 | condo
3 | AAAAAAADAAAAAA | 585 | Dogwood Washington | Circle | Suite Q |
Pleasant Valley | York County | PA | 12477 | United States | -5.00 | single family
(3 rows)

--关闭游标并提交事务。
openGauss=# CLOSE cursor1;

--结束一个事务。
openGauss=# END;

--VALUES子句，用一个游标读取VALUES子句中的内容。开始一个事务。
openGauss=# START TRANSACTION;

--建立一个名为cursor2的游标。
openGauss=# CURSOR cursor2 FOR VALUES(1,2),(0,3) ORDER BY 1;

--抓取头2行到游标cursor2里。
openGauss=# FETCH FORWARD 2 FROM cursor2;
column1 | column2
-----+-----
0 | 3
1 | 2
(2 rows)

--关闭游标并提交事务。
openGauss=# CLOSE cursor2;

--结束一个事务。
openGauss=# END;

--WITH HOLD游标的使用，开启事务。
openGauss=# START TRANSACTION;

--创建一个with hold游标。
openGauss=# DECLARE cursor1 CURSOR WITH HOLD FOR SELECT * FROM tpcds.customer_address ORDER
BY 1;

--抓取头2行到游标cursor1里。
openGauss=# FETCH FORWARD 2 FROM cursor1;
 ca_address_sk | ca_address_id | ca_street_number | ca_street_name | ca_street_type | ca_suite_number |
 | ca_city | ca_county | ca_state | ca_zip | ca_country | ca_gmt_offset | ca_location_type
-----+-----+-----+-----+-----+-----+-----
1 | AAAAAAAAAABAAAAAA | 18 | Jackson | Parkway | Suite 280 |
Fairfield | Maricopa County | AZ | 86192 | United States | -7.00 | condo
2 | AAAAAAAACAAAAAA | 362 | Washington 6th | RD | Suite 80 |
Fairview | Taos County | NM | 85709 | United States | -7.00 | condo
(2 rows)

--结束事务。
openGauss=# END;

--抓取下一行到游标cursor1里。
openGauss=# FETCH FORWARD 1 FROM cursor1;
 ca_address_sk | ca_address_id | ca_street_number | ca_street_name | ca_street_type | ca_suite_number
```

```
| ca_city | ca_county | ca_state | ca_zip | ca_country | ca_gmt_offset | ca_location_type |
+-----+-----+-----+-----+-----+-----+-----+
| 3 | AAAAAAADAAAAAA | 585 | Dogwood Washington | Circle | Suite Q |
Pleasant Valley | York County | PA | 12477 | United States | -5.00 | single family |
(1 row)

--关闭游标。
openGauss=# CLOSE cursor1;
```

## 相关链接

[CLOSE](#), [MOVE](#)

## 11.14.150 GRANT

### 功能描述

对角色和用户进行授权操作。

使用GRANT命令进行用户授权包括以下场景：

- **将系统权限授权给角色或用户**

系统权限又称为用户属性，包括SYSADMIN、CREATEDB、CREATEROLE、AUDITADMIN、MONADMIN、OPRADMIN、POLADMIN、INHERIT、REPLICATION、VCADMIN和LOGIN等。

系统权限一般通过CREATE/ALTER ROLE语法来指定。其中，SYSADMIN权限可以通过GRANT/REVOKE ALL PRIVILEGE授予或撤销。但系统权限无法通过ROLE和USER的权限被继承，也无法授予PUBLIC。

- **将数据库对象授权给角色或用户**

将数据库对象（表和视图、指定字段、数据库、函数、模式、表空间等）的相关权限授予特定角色或用户；

GRANT命令将数据库对象的特定权限授予一个或多个角色。这些权限会追加到已有的权限上。

关键字PUBLIC表示该权限要赋予所有角色，包括以后创建的用户。PUBLIC可以看做是一个隐含定义好的组，它总是包括所有角色。任何角色或用户都将拥有通过GRANT直接赋予的权限和所属的权限，再加上PUBLIC的权限。

如果声明了WITH GRANT OPTION，则被授权的用户也可以将此权限赋予他人，否则就不能授权给他人。这个选项不能赋予PUBLIC，这是GaussDB特有的属性。

GaussDB会将某些类型的对象上的权限授予PUBLIC。默认情况下，对表、表字段、序列、外部数据源、外部服务器、模式或表空间对象的权限不会授予PUBLIC，而以下这些对象的权限会授予PUBLIC：数据库的CONNECT权限和CREATE TEMP TABLE权限、函数的EXECUTE特权、语言和数据类型（包括域）的USAGE特权。当然，对象拥有者可以撤销默认授予PUBLIC的权限并专门授予权限给其他用户。为了更安全，建议在同一个事务中创建对象并设置权限，这样其他用户就没有时间窗口使用该对象。另外可参考安全加固指南的权限控制章节，对PUBLIC用户组的权限进行限制。这些初始的默认权限可以使用ALTER DEFAULT PRIVILEGES命令修改。

对象的所有者缺省具有该对象上的所有权限，出于安全考虑所有者可以舍弃部分权限，但ALTER、DROP、COMMENT、INDEX、VACUUM以及对象的可再授予权限属于所有者固有的权限，隐式拥有。

- **将角色或用户的权限授权给其他角色或用户**

将一个角色或用户的权限授予一个或多个其他角色或用户。在这种情况下，每个角色或用户都可视为拥有一个或多个数据库权限的集合。

当声明了WITH ADMIN OPTION，被授权的用户可以将该权限再次授予其他角色或用户，以及撤销所有由该角色或用户继承到的权限。当授权的角色或用户发生变更或被撤销时，所有继承该角色或用户权限的用户拥有的权限都会随之发生变更。

数据库系统管理员可以给任何角色或用户授予/撤销任何权限。拥有CREATEROLE权限的角色可以赋予或者撤销任何非系统管理员角色的权限。

- **将ANY权限授予给角色或用户**

将ANY权限授予特定的角色和用户，ANY权限的取值范围参见语法格式。当声明了WITH ADMIN OPTION，被授权的用户可以将该ANY权限再次授予其他角色/用户，或从其他角色/用户处回收该ANY权限。ANY权限可以通过角色被继承，但不能赋予PUBLIC。初始用户和三权分立关闭时的系统管理员用户可以给任何角色/用户授予或撤销ANY权限。

目前支持以下ANY权限：CREATE ANY TABLE、ALTER ANY TABLE、DROP ANY TABLE、SELECT ANY TABLE、INSERT ANY TABLE、UPDATE ANY TABLE、DELETE ANY TABLE、CREATE ANY SEQUENCE、CREATE ANY INDEX、CREATE ANY FUNCTION、EXECUTE ANY FUNCTION、CREATE ANY PACKAGE、EXECUTE ANY PACKAGE、CREATE ANY TYPE。详细的ANY权限范围描述参考[表 11-122](#)

## 注意事项

- 不允许将ANY权限授予PUBLIC，也不允许从PUBLIC回收ANY权限。
- ANY权限属于数据库内的权限，只对授予该权限的数据库内的对象有效，例如SELECT ANY TABLE只允许用户查看当前数据库内的所有用户表数据，对其他数据库内的用户表无查看权限。
- 即使用户被授予ANY权限，也不能对私有用户下的对象进行访问操作（INSERT、DELETE、UPDATE、SELECT）。
- ANY权限与原有的权限相互无影响。
- 如果用户被授予CREATE ANY TABLE权限，在同名schema下创建表的属主是该schema的创建者，用户对表进行其他操作时，需要授予相应的操作权限。
- 需要谨慎授予用户CREATE ANY FUNMCTION的权限，以免其他用户利用SECURITY DEFINER类型的函数进行权限提升。

## 语法格式

- 将表或视图的访问权限赋予指定的用户或角色。

```
GRANT { { SELECT | INSERT | UPDATE | DELETE | TRUNCATE | REFERENCES | ALTER | DROP | COMMENT | INDEX | VACUUM } [, ...]
 | ALL [PRIVILEGES] }
ON { [TABLE] table_name [, ...]
 | ALL TABLES IN SCHEMA schema_name [, ...] }
TO { [GROUP] role_name | PUBLIC } [, ...]
[WITH GRANT OPTION];
```

- 将表中字段的访问权限赋予指定的用户或角色。

```
GRANT { { SELECT | INSERT | UPDATE | REFERENCES | COMMENT } (column_name [, ...]) } [, ...]
 | ALL [PRIVILEGES] (column_name [, ...]) }
ON [TABLE] table_name [, ...]
TO { [GROUP] role_name | PUBLIC } [, ...]
[WITH GRANT OPTION];
```

- 将序列的访问权限赋予指定的用户或角色，LARGE字段属性可选，赋权语句不区分序列是否为LARGE。

```
GRANT { { SELECT | UPDATE | USAGE | ALTER | DROP | COMMENT } [, ...]
 | ALL [PRIVILEGES] }
ON { [[LARGE] SEQUENCE] sequence_name [, ...]
 | ALL SEQUENCES IN SCHEMA schema_name [, ...] }
TO { [GROUP] role_name | PUBLIC } [, ...]
[WITH GRANT OPTION];
```

- 将数据库的访问权限赋予指定的用户或角色。

```
GRANT { { CREATE | CONNECT | TEMPORARY | TEMP | ALTER | DROP | COMMENT } [, ...]
 | ALL [PRIVILEGES] }
ON DATABASE database_name [, ...]
TO { [GROUP] role_name | PUBLIC } [, ...]
[WITH GRANT OPTION];
```

- 将域的访问权限赋予指定的用户或角色。

```
GRANT { USAGE | ALL [PRIVILEGES] }
ON DOMAIN domain_name [, ...]
TO { [GROUP] role_name | PUBLIC } [, ...]
[WITH GRANT OPTION];
```

### 📖 说明

本版本暂时不支持赋予域的访问权限。

- 将客户端加密主密钥CMK的访问权限赋予指定的用户或角色。

```
GRANT { { USAGE | DROP } [, ...] | ALL [PRIVILEGES] }
ON CLIENT_MASTER_KEY client_master_key [, ...]
TO { [GROUP] role_name | PUBLIC } [, ...]
[WITH GRANT OPTION];
```

- 将列加密密钥CEK的访问权限赋予指定的用户或角色。

```
GRANT { { USAGE | DROP } [, ...] | ALL [PRIVILEGES] }
ON COLUMN_ENCRYPTION_KEY column_encryption_key [, ...]
TO { [GROUP] role_name | PUBLIC } [, ...]
[WITH GRANT OPTION];
```

- 将外部数据源的访问权限赋予给指定的用户或角色。

```
GRANT { USAGE | ALL [PRIVILEGES] }
ON FOREIGN_DATA_WRAPPER fdw_name [, ...]
TO { [GROUP] role_name | PUBLIC } [, ...]
[WITH GRANT OPTION];
```

- 将外部服务器的访问权限赋予给指定的用户或角色。

```
GRANT { { USAGE | ALTER | DROP | COMMENT } [, ...] | ALL [PRIVILEGES] }
ON FOREIGN_SERVER server_name [, ...]
TO { [GROUP] role_name | PUBLIC } [, ...]
[WITH GRANT OPTION];
```

- 将函数的访问权限赋予给指定的用户或角色。

```
GRANT { { EXECUTE | ALTER | DROP | COMMENT } [, ...] | ALL [PRIVILEGES] }
ON { FUNCTION {function_name ([{ [argmode] [arg_name] arg_type } [, ...]) } } [, ...]
 | ALL FUNCTIONS IN SCHEMA schema_name [, ...] }
TO { [GROUP] role_name | PUBLIC } [, ...]
[WITH GRANT OPTION];
```

- 将存储过程的访问权限赋予给指定的用户或角色。

```
GRANT { { EXECUTE | ALTER | DROP | COMMENT } [, ...] | ALL [PRIVILEGES] }
ON { PROCEDURE {proc_name ([{ [argmode] [arg_name] arg_type } [, ...]) } } [, ...]
 | ALL PROCEDURES IN SCHEMA schema_name [, ...] }
TO { [GROUP] role_name | PUBLIC } [, ...]
[WITH GRANT OPTION];
```

- 将过程语言的访问权限赋予给指定的用户或角色。

```
GRANT { USAGE | ALL [PRIVILEGES] }
ON LANGUAGE lang_name [, ...]
TO { [GROUP] role_name | PUBLIC } [, ...]
[WITH GRANT OPTION];
```

- 将大对象的访问权限赋予指定的用户或角色。

```
GRANT { { SELECT | UPDATE } [, ...] | ALL [PRIVILEGES] }
ON LARGE_OBJECT loid [, ...]
TO { [GROUP] role_name | PUBLIC } [, ...]
[WITH GRANT OPTION];
```

 说明

本版本暂时不支持大对象。

- 将模式的访问权限赋予指定的用户或角色。

```
GRANT { { CREATE | USAGE | ALTER | DROP | COMMENT } [, ...] | ALL [PRIVILEGES] }
ON SCHEMA schema_name [, ...]
TO { [GROUP] role_name | PUBLIC } [, ...]
[WITH GRANT OPTION];
```

 说明

将模式中的表或者视图对象授权给其他用户时，需要将表或视图所属的模式的使用权限同时授予该用户，若没有该权限，则只能看到这些对象的名称，并不能实际进行对象访问。同名模式下创建表的权限无法通过此语法赋予，可以通过将角色的权限赋予其他用户或角色的语法，赋予同名模式下创建表的权限。

- 将表空间的访问权限赋予指定的用户或角色。

```
GRANT { { CREATE | ALTER | DROP | COMMENT } [, ...] | ALL [PRIVILEGES] }
ON TABLESPACE tablespace_name [, ...]
TO { [GROUP] role_name | PUBLIC } [, ...]
[WITH GRANT OPTION];
```

- 将类型的访问权限赋予指定的用户或角色。

```
GRANT { { USAGE | ALTER | DROP | COMMENT } [, ...] | ALL [PRIVILEGES] }
ON TYPE type_name [, ...]
TO { [GROUP] role_name | PUBLIC } [, ...]
[WITH GRANT OPTION];
```

 说明

本版本暂时不支持赋予类型的访问权限。

- 将Data Source对象的权限赋予指定的角色。

```
GRANT { USAGE | ALL [PRIVILEGES] }
ON DATA SOURCE src_name [, ...]
TO { [GROUP] role_name | PUBLIC } [, ...]
[WITH GRANT OPTION];
```

- 将directory对象的权限赋予指定的角色。

```
GRANT { { READ | WRITE | ALTER | DROP } [, ...] | ALL [PRIVILEGES] }
ON DIRECTORY directory_name [, ...]
TO { [GROUP] role_name | PUBLIC } [, ...]
[WITH GRANT OPTION];
```

- 将package对象的权限赋予指定的角色。

```
GRANT { { EXECUTE | ALTER | DROP | COMMENT } [, ...] | ALL [PRIVILEGES] }
ON { PACKAGE package_name [, ...]
| ALL PACKAGES IN SCHEMA schema_name [, ...] }
TO { [GROUP] role_name | PUBLIC } [, ...]
[WITH GRANT OPTION];
```

- 将角色的权限赋予其他用户或角色的语法。

```
GRANT role_name [, ...]
TO role_name [, ...]
[WITH ADMIN OPTION];
```

- 将sysadmin权限赋予指定的角色。

```
GRANT ALL { PRIVILEGES | PRIVILEGE }
TO role_name;
```

- 将ANY权限赋予其他用户或角色的语法。

```
GRANT { CREATE ANY TABLE | ALTER ANY TABLE | DROP ANY TABLE | SELECT ANY TABLE | INSERT
ANY TABLE | UPDATE ANY TABLE |
DELETE ANY TABLE | CREATE ANY SEQUENCE | CREATE ANY INDEX | CREATE ANY FUNCTION |
EXECUTE ANY FUNCTION |
CREATE ANY PACKAGE | EXECUTE ANY PACKAGE | CREATE ANY TYPE } [, ...]
TO [GROUP] role_name [, ...]
[WITH ADMIN OPTION];
```

## 参数说明

GRANT的权限分类如下所示。

- **SELECT**  
允许对指定的表、视图、序列执行SELECT命令，update或删除时也需要对应字段上的select权限。
- **INSERT**  
允许对指定的表执行INSERT命令。
- **UPDATE**  
允许对声明的表中任意字段执行UPDATE命令。通常，update命令也需要select权限来查询出哪些行需要更新。SELECT... FOR UPDATE和SELECT... FOR SHARE除了需要SELECT权限外，还需要UPDATE权限。
- **DELETE**  
允许执行DELETE命令删除指定表中的数据。通常，delete命令也需要select权限来查询出哪些行需要删除。
- **TRUNCATE**  
允许执行TRUNCATE语句删除指定表中的所有记录。
- **REFERENCES**  
创建一个外键约束，必须拥有参考表和被参考表的REFERENCES权限。
- **CREATE**
  - 对于数据库，允许在数据库里创建新的模式。
  - 对于模式，允许在模式中创建新的对象。如果要重命名一个对象，用户除了必须是该对象的所有者外，还必须拥有该对象所在模式的CREATE权限。
  - 对于表空间，允许在表空间中创建表，允许在创建数据库和模式的时候把该表空间指定为缺省表空间。
- **CONNECT**  
允许用户连接到指定的数据库。
- **EXECUTE**  
允许使用指定的函数，以及利用这些函数实现的操作符。
- **USAGE**
  - 对于过程语言，允许用户在创建函数的时候指定过程语言。
  - 对于模式，USAGE允许访问包含在指定模式中的对象，若没有该权限，则只能看到这些对象的名称。
  - 对于序列，USAGE允许使用nextval函数。
  - 对于Data Source对象，USAGE是指访问权限，也是可赋予的所有权限，即USAGE与ALL PRIVILEGES等价。
- **ALTER**  
允许用户修改指定对象的属性，但不包括修改对象的所有者和修改对象所在的模式。
- **DROP**  
允许用户删除指定的对象。
- **COMMENT**  
允许用户定义或修改指定对象的注释。

- **INDEX**  
允许用户在指定表上创建索引，并管理指定表上的索引，还允许用户对指定表执行REINDEX和CLUSTER操作。
- **VACUUM**  
允许用户对指定的表执行ANALYZE和VACUUM操作。
- **ALL PRIVILEGES**  
一次性给指定用户/角色赋予所有可赋予的权限。只有系统管理员有权执行GRANT ALL PRIVILEGES。

GRANT的参数说明如下所示。

- **role\_name**  
已存在用户名称。
- **table\_name**  
已存在表名称。
- **column\_name**  
已存在字段名称。
- **schema\_name**  
已存在模式名称。
- **database\_name**  
已存在数据库名称。
- **function\_name**  
已存在函数名称。
- **procedure\_name**  
已存在存储过程名称。
- **sequence\_name**  
已存在序列名称。
- **domain\_name**  
已存在域类型名称。
- **fdw\_name**  
已存在外部数据包名称。
- **lang\_name**  
已存在语言名称。
- **type\_name**  
已存在类型名称。
- **src\_name**  
已存在的Data Source对象名称。
- **argmode**  
参数模式。  
取值范围：字符串，要符合标识符命名规范。
- **arg\_name**  
参数名称。

取值范围：字符串，要符合标识符命名规范。

- **arg\_type**

参数类型。

取值范围：字符串，要符合标识符命名规范。

- **loid**

包含本页的大对象的标识符。

取值范围：字符串，要符合标识符命名规范。

- **tablespace\_name**

表空间名称。

- **client\_master\_key**

客户端加密主密钥的名称。

取值范围：字符串，要符合标识符命名规范。

- **column\_encryption\_key**

列加密密钥的名称。

取值范围：字符串，要符合标识符命名规范。

- **directory\_name**

目录名称。

取值范围：字符串，要符合标识符命名规范。

- **WITH GRANT OPTION**

如果声明了WITH GRANT OPTION，则被授权的用户也可以将此权限赋予他人，否则就不能授权给他人。这个选项不能赋予PUBLIC。

非对象所有者给其他用户授予对象权限时，命令按照以下规则执行：

- 如果用户没有该对象上指定的权限，命令立即失败。
- 如果用户有该对象上的部分权限，则GRANT命令只授予他有授权选项的权限。
- 如果用户没有可用的授权选项，GRANT ALL PRIVILEGES形式将发出一个警告信息，其他命令形式将发出在命令中提到的且没有授权选项的相关警告信息。

#### 说明

数据库系统管理员可以访问所有对象，而不会受对象的权限设置影响。这个特点类似Unix系统的root的权限。和root一样，除了必要的情况外，建议不要总是以系统管理员身份进行操作。

- **WITH ADMIN OPTION**

对于角色，当声明了WITH ADMIN OPTION，被授权的用户可以将该角色再授予其他角色/用户，或从其他角色/用户回收该角色。

对于ANY权限，当声明了WITH ADMIN OPTION，被授权的用户可以将该ANY权限再授予其他角色/用户，或从其他角色/用户回收该ANY权限。

**表 11-122 ANY 权限列表**

| 系统权限名称           | 描述                                                        |
|------------------|-----------------------------------------------------------|
| CREATE ANY TABLE | 用户能够在public模式和用户模式下创建表或视图。如果想要创建serial类型列的表，还需要授予创建序列的权限。 |



| 系统权限名称               | 描述                                                                      |
|----------------------|-------------------------------------------------------------------------|
| ALTER ANY TABLE      | 用户拥有对public模式和用户模式下表或视图的ALTER权限。如果想要修改表的唯一索引为表增加主键约束或唯一约束，还需要授予该表的索引权限。 |
| DROP ANY TABLE       | 用户拥有对public模式和用户模式下表或视图的DROP权限。                                         |
| SELECT ANY TABLE     | 用户拥有对public模式和用户模式下表或视图的SELECT权限，仍然受行级访问控制限制。                           |
| UPDATE ANY TABLE     | 用户拥有对public模式和用户模式下表或视图的UPDATE权限，仍然受行级访问控制限制。                           |
| INSERT ANY TABLE     | 用户拥有对public模式和用户模式下表或视图的INSERT权限。                                       |
| DELETE ANY TABLE     | 用户拥有对public模式和用户模式下表或视图的DELETE权限，仍然受行级访问控制限制。                           |
| CREATE ANY FUNCTION  | 用户能够在用户模式下创建函数或存储过程。                                                    |
| EXECUTE ANY FUNCTION | 用户拥有在public模式和用户模式下函数或存储过程的EXECUTE权限。                                   |
| CREATE ANY PACKAGE   | 用户能够在public模式和用户模式下创建PACKAGE。                                           |
| EXECUTE ANY PACKAGE  | 用户拥有在public模式和用户模式下PACKAGE的EXECUTE权限。                                   |
| CREATE ANY TYPE      | 用户能够在public模式和用户模式下创建类型。                                                |
| CREATE ANY SEQUENCE  | 用户能够在public模式和用户模式下创建序列。                                                |
| CREATE ANY INDEX     | 用户能够在public模式和用户模式下创建索引。如果在某表空间创建分区表索引，需要授予用户该表空间的创建权限。                 |

### 说明

用户被授予任何一种ANY权限后，用户对public模式和用户模式具有USAGE权限，对表14-1中除public之外的系统模式没有USAGE权限。

## 示例

### 示例：将系统权限授权给用户或者角色。

创建名为joe的用户，并将sysadmin权限授权给他。

```
openGauss=# CREATE USER joe PASSWORD 'xxxxxxxxx';
openGauss=# GRANT ALL PRIVILEGES TO joe;
```

授权成功后，用户joe会拥有sysadmin的所有权限。

**示例：将对象权限授权给用户或者角色。**

1. 撤销joe用户的sysadmin权限，然后将模式tpcds的使用权限和表tpcds.reason的所有权限授权给用户joe。

```
openGauss=# REVOKE ALL PRIVILEGES FROM joe;
openGauss=# GRANT USAGE ON SCHEMA tpcds TO joe;
openGauss=# GRANT ALL PRIVILEGES ON tpcds.reason TO joe;
```

授权成功后，joe用户就拥有了tpcds.reason表的所有权限，包括增删改查等权限。

2. 将tpcds.reason表中r\_reason\_sk、r\_reason\_id、r\_reason\_desc列的查询权限，r\_reason\_desc的更新权限授权给joe。

```
openGauss=# GRANT select (r_reason_sk,r_reason_id,r_reason_desc),update (r_reason_desc) ON
tpcds.reason TO joe;
```

授权成功后，用户joe对tpcds.reason表中r\_reason\_sk，r\_reason\_id的查询权限会立即生效。如果joe用户需要拥有将这些权限授权给其他用户的权限，可以通过以下语法对joe用户进行授权。

```
openGauss=# GRANT select (r_reason_sk, r_reason_id) ON tpcds.reason TO joe WITH GRANT OPTION;
```

将数据库的连接权限授权给用户joe，并给予其在GaussDB中创建schema的权限，而且允许joe将此权限授权给其他用户。

```
openGauss=# GRANT create,connect on database openGauss TO joe WITH GRANT OPTION;
```

创建角色tpcds\_manager，将模式tpcds的访问权限授权给角色tpcds\_manager，并授予该角色在tpcds下创建对象的权限，不允许该角色中的用户将权限授权给其他人。

```
openGauss=# CREATE ROLE tpcds_manager PASSWORD 'xxxxxxxxx';
openGauss=# GRANT USAGE,CREATE ON SCHEMA tpcds TO tpcds_manager;
```

将表空间tpcds\_tbsp的所有权限授权给用户joe，但用户joe无法将权限继续授予其他用户。

```
openGauss=# CREATE TABLESPACE tpcds_tbsp RELATIVE LOCATION 'tablespace/tablespace_1';
openGauss=# GRANT ALL ON TABLESPACE tpcds_tbsp TO joe;
```

**示例：将用户或者角色的权限授权给其他用户或角色。**

1. 创建角色manager，将joe的权限授权给manager，并允许该角色将权限授权给其他人。

```
openGauss=# CREATE ROLE manager PASSWORD 'xxxxxxxxx';
openGauss=# GRANT joe TO manager WITH ADMIN OPTION;
```

2. 创建用户senior\_manager，将用户manager的权限授权给该用户。

```
openGauss=# CREATE ROLE senior_manager PASSWORD 'xxxxxxxxx';
openGauss=# GRANT manager TO senior_manager;
```

3. 撤销权限，并清理用户。

```
openGauss=# REVOKE manager FROM joe;
openGauss=# REVOKE senior_manager FROM manager;
openGauss=# DROP USER manager;
```

**示例：将CMK或者CEK的权限授权给其他用户或角色。**

1. 连接密态数据库

```
gsqll -p 57101 openGauss -r -C
openGauss=# CREATE CLIENT MASTER KEY MyCMK1 WITH (KEY_STORE = gs_ktool, KEY_PATH =
"gs_ktool/1", ALGORITHM = AES_256_CBC);
CREATE CLIENT MASTER KEY
openGauss=# CREATE COLUMN ENCRYPTION KEY MyCEK1 WITH VALUES (CLIENT_MASTER_KEY =
MyCMK1, ALGORITHM = AEAD_AES_256_CBC_HMAC_SHA256);
CREATE COLUMN ENCRYPTION KEY
```

2. 创建角色newuser，将密钥的权限授权给newuser。

```
openGauss=# CREATE USER newuser PASSWORD 'xxxxxxxxx';
CREATE ROLE
openGauss=# GRANT ALL ON SCHEMA public TO newuser;
```

```
GRANT
openGauss=# GRANT USAGE ON COLUMN_ENCRYPTION_KEY MyCEK1 to newuser;
GRANT
openGauss=# GRANT USAGE ON CLIENT_MASTER_KEY MyCMK1 to newuser;
GRANT
```

### 3. 设置该用户连接数据库,使用该CEK创建加密表。

```
openGauss=# SET SESSION AUTHORIZATION newuser PASSWORD 'xxxxxxx';
openGauss=> CREATE TABLE acltest1 (x int, x2 varchar(50) ENCRYPTED WITH
(COLUMN_ENCRYPTION_KEY = MyCEK1, ENCRYPTION_TYPE = DETERMINISTIC));
CREATE TABLE
openGauss=> SELECT has_cek_privilege('newuser', 'MyCEK1', 'USAGE');
has_cek_privilege

t
(1 row)
```

### 4. 撤销权限,并清理用户。

```
openGauss=# REVOKE USAGE ON COLUMN_ENCRYPTION_KEY MyCEK1 FROM newuser;
openGauss=# REVOKE USAGE ON CLIENT_MASTER_KEY MyCMK1 FROM newuser;
openGauss=# DROP TABLE newuser.acltest1;
openGauss=# DROP COLUMN ENCRYPTION KEY MyCEK1;
openGauss=# DROP CLIENT MASTER KEY MyCMK1;
openGauss=# DROP SCHEMA IF EXISTS newuser CASCADE;
openGauss=# REVOKE ALL ON SCHEMA public FROM newuser;
openGauss=# DROP ROLE IF EXISTS newuser;
```

### 示例: 撤销上述授予的权限,并清理角色和用户。

```
openGauss=# REVOKE ALL PRIVILEGES ON tpceds.reason FROM joe;
openGauss=# REVOKE ALL PRIVILEGES ON SCHEMA tpceds FROM joe;
openGauss=# REVOKE ALL ON TABLESPACE tpceds_tbspc FROM joe;
openGauss=# DROP TABLESPACE tpceds_tbspc;
openGauss=# REVOKE USAGE,CREATE ON SCHEMA tpceds FROM tpceds_manager;
openGauss=# DROP ROLE tpceds_manager;
openGauss=# DROP ROLE senior_manager;
openGauss=# DROP USER joe CASCADE;
```

## 相关链接

[REVOKE, ALTER DEFAULT PRIVILEGES](#)

## 11.14.151 INSERT

### 功能描述

向表中添加一行或多行数据。

### 注意事项

- 只有拥有表INSERT权限的用户,才可以向表中插入数据。用户被授予insert any table权限,相当于用户对除系统模式之外的任何模式具有USAGE权限,并且拥有这些模式下表的INSERT权限。
- 如果使用RETURNING子句,用户必须要有该表的SELECT权限。
- 对于列存表,暂时不支持RETURNING子句。
- 如果使用ON DUPLICATE KEY UPDATE,用户必须要有该表的SELECT、UPDATE权限,唯一约束(主键或唯一索引)的SELECT权限。
- 如果使用query子句插入来自查询里的数据行,用户还需要拥有在查询里使用的表的SELECT权限。
- 生成列不能被直接写入。在INSERT命令中不能为生成列指定值,但是可以指定关键字DEFAULT。

- 当连接到TD兼容的数据库时，`td_compatible_truncation`参数设置为on时，将启用超长字符串自动截断功能，在后续的insert语句中（不包含外表的场景下），对目标表中char和varchar类型的列上插入超长字符串时，系统会自动按照目标表中相应列定义的最大长度对超长字符串进行截断。

#### 📖 说明

如果向字符集为字节类型编码（SQL\_ASCII，LATIN1等）的数据库中插入多字节字符数据（如汉字等），且字符数据跨越截断位置，这种情况下，按照字节长度自动截断，自动截断后会在尾部产生非预期结果。如果用户有对于截断结果正确性的要求，建议用户采用UTF8等能够按照字符截断的输入字符集作为数据库的编码集。

## 语法规式

```
[WITH [RECURSIVE] with_query [, ...]]
INSERT [/*+ plan_hint */] INTO table_name [partition_clause] [AS alias] [(column_name [, ...])]
{ DEFAULT VALUES
| VALUES { ({ expression | DEFAULT } [, ...]) } [, ...]
| query }
[ON DUPLICATE KEY UPDATE { NOTHING | { column_name = { expression | DEFAULT } } [, ...] [WHERE
condition] }]
[RETURNING { * | { output_expression [[AS] output_name] } [, ...] }];
```

## 参数说明

- WITH [ RECURSIVE ] with\_query [, ...]**

用于声明一个或多个可以在主查询中通过名称引用的子查询，相当于临时表。

如果声明了RECURSIVE，那么允许SELECT子查询通过名称引用它自己。

其中with\_query的详细格式为：

```
with_query_name [(column_name [, ...])] AS [[NOT] MATERIALIZED]
({select | values | insert | update | delete})
```

- with\_query\_name指定子查询生成的结果集名称，在查询中可使用该名称访问子查询的结果集。
- column\_name指定子查询结果集中显示的列名。
- 每个子查询可以是SELECT，VALUES，INSERT，UPDATE或DELETE语句。
- 用户可以使用MATERIALIZED / NOT MATERIALIZED对CTE进行修饰。
- 如果声明为MATERIALIZED，WITH查询将被物化，生成一个子查询结果集的拷贝，在引用处直接查询该拷贝，因此WITH子查询无法和主干SELECT语句进行联合优化（如谓词下推、等价类传递等），对于此类场景可以使用NOT MATERIALIZED进行修饰，如果WITH查询语义上可以作为子查询内联执行，则可以进行上述优化。
- 如果用户没有显示声明物化属性则遵守以下规则：如果CTE只在所属主干语句中被引用一次，且语义上支持内联执行，则会被改写为子查询内联执行，否则以CTE Scan的方式物化执行。

#### 📖 说明

INSERT ON DUPLICATE KEY UPDATE不支持WITH及WITH RECURSIVE子句。

- plan\_hint子句**

以/\*+ \*/的形式在INSERT关键字后，用于对INSERT对应的语句块生成的计划进行hint调优，详细用法请参见章节[使用Plan Hint进行调优](#)。每条语句中只有第一个/\*+ plan\_hint \*/注释块会作为hint生效，里面可以写多条hint。

- table\_name**

要插入数据的目标表名。

取值范围：已存在的表名。

- **partition\_clause**

指定分区插入操作

```
PARTITION { (partition_name) | FOR (partition_value [, ...]) } |
SUBPARTITION { (subpartition_name) | FOR (subpartition_value [, ...]) }
```

关键字详见[SELECT](#)一节介绍

如果value子句的值和指定分区不一致，会抛出异常。

示例详见[CREATE TABLE SUBPARTITION](#)

- **column\_name**

目标表中的字段名：

- 字段名可以有子字段名或者数组下标修饰。
- 没有在字段列表中出现的每个字段，将由系统默认值，或者声明时的默认值填充，若都没有则用NULL填充。例如，向一个复合类型中的某些字段插入数据的话，其他字段将是NULL。
- 目标字段（column\_name）可以按顺序排列。如果没有列出任何字段，则默认全部字段，且顺序为表声明时的顺序。
- 如果value子句和query中只提供了N个字段，则目标字段为前N个字段。
- value子句和query提供的值在表中从左到右关联到对应列。

取值范围：已存在的字段名。

- **expression**

赋予对应column的一个有效表达式或值：

- 如果是INSERT ON DUPLICATE KEY UPDATE语句下，expression可以为VALUES(column\_name)或EXCLUDED.column\_name用来表示引用冲突行对应的column\_name字段的值。需注意，其中VALUES(column\_name)不支持嵌套在表达式中（例如VALUES(column\_name)+1），但EXCLUDED不受此限制。
- 向表中字段插入单引号 "'"时需要使用单引号自身进行转义。
- 如果插入行的表达式不是正确的数据类型，系统试图进行类型转换，若转换不成功，则插入数据失败，系统返回错误信息。

- **DEFAULT**

对应字段名的缺省值。如果没有缺省值，则为NULL。

- **query**

一个查询语句（SELECT语句），将查询结果作为插入的数据。

- **RETURNING**

返回实际插入的行，RETURNING列表的语法与SELECT的输出列表一致。注意：INSERT ON DUPLICATE KEY UPDATE不支持RETURNING子句。

- **output\_expression**

INSERT命令在每一行都被插入之后用于计算输出结果的表达式。

取值范围：该表达式可以使用table的任意字段。可以使用\*返回被插入行的所有字段。

- **output\_name**

字段的输出名称。

取值范围：字符串，符合标识符命名规范。

## ● ON DUPLICATE KEY UPDATE

对于带有唯一约束（UNIQUE INDEX或PRIMARY KEY）的表，如果插入数据违反唯一约束，则对冲突行执行UPDATE子句完成更新，对于不带唯一约束的表，则仅执行插入。UPDATE时，若指定NOTHING则忽略此条插入，可通过"EXCLUDE."或者 "VALUES()" 来选择源数据相应的列。

- 支持触发器，触发器执行顺序由实际执行流程决定：
  - 执行insert：触发 before insert、after insert触发器。
  - 执行update：触发before insert、before update、after update触发器。
  - 执行update nothing：触发before insert触发器。
- 不支持延迟生效（DEFERRABLE）的唯一约束或主键。
- 如果表中存在多个唯一约束，如果所插入数据违反多个唯一约束，对于检测到冲突的第一行进行更新，其他冲突行不更新（检查顺序与索引维护具有强相关性，一般先创建的索引先进行冲突检查）。
- 如果插入多行，这些行均与表中同一行数据存在唯一约束冲突，则按照顺序，第一条执行插入或更新，之后依次执行更新。
- 主键、唯一索引列不允许UPDATE。
- 不支持列存，不支持外表、内存表。
- expression支持使用子查询表达式，其语法与功能同UPDATE。子查询表达式中支持使用“EXCLUDED.”来选择源数据相应的列。

## 示例

```
--创建表tpcds.reason_t2。
openGauss=# CREATE TABLE tpcds.reason_t2
(
 r_reason_sk integer,
 r_reason_id character(16),
 r_reason_desc character(100)
);

--向表中插入一条记录。
openGauss=# INSERT INTO tpcds.reason_t2(r_reason_sk, r_reason_id, r_reason_desc) VALUES (1,
'AAAAAAAAABAAAAAAA', 'reason1');

--向表中插入一条记录，和上一条语法等效。
openGauss=# INSERT INTO tpcds.reason_t2 VALUES (2, 'AAAAAAAAABAAAAAAA', 'reason2');

--向表中插入多条记录。
openGauss=# INSERT INTO tpcds.reason_t2 VALUES (3, 'AAAAAAAACAAAAAAA', 'reason3'),(4,
'AAAAAAAADAAAAAAA', 'reason4'),(5, 'AAAAAAAAEAAAAAAA', 'reason5');

--向表中插入tpcds.reason中r_reason_sk小于5的记录。
openGauss=# INSERT INTO tpcds.reason_t2 SELECT * FROM tpcds.reason WHERE r_reason_sk <5;

--对表创建唯一索引
openGauss=# CREATE UNIQUE INDEX reason_t2_u_index ON tpcds.reason_t2(r_reason_sk);

--向表中插入多条记录，如果冲突则更新冲突数据行中r_reason_id字段为'BBBBBBBCAAAAAAA'。
openGauss=# INSERT INTO tpcds.reason_t2 VALUES (5, 'BBBBBBBCAAAAAAA', 'reason5'),(6,
'AAAAAAAADAAAAAAA', 'reason6') ON DUPLICATE KEY UPDATE r_reason_id = 'BBBBBBBCAAAAAAA';

--删除表tpcds.reason_t2。
openGauss=# DROP TABLE tpcds.reason_t2;
```

## 优化建议

- VALUES  
通过insert语句批量插入数据时，建议将多条记录合并入一条语句中执行插入，以提高数据加载性能。例如，INSERT INTO sections VALUES (30, 'Administration', 31, 1900),(40, 'Development', 35, 2000), (50, 'Development', 60, 2001);

## 11.14.152 LOCK

### 功能描述

LOCK TABLE获取表级锁。

GaussDB在为一个引用了表的命令自动请求锁时，尽可能选择最小限制的锁模式。如果用户需要一种更为严格的锁模式，可以使用LOCK命令。例如，一个应用是在Read Committed隔离级别上运行事务，并且它需要保证表中的数据在事务的运行过程中不被修改。为实现这个目的，则可以在查询之前对表使用SHARE锁模式进行锁定。这样将防止数据不被并发修改，从而保证后续的查询可以读到已提交的持久化的数据。因为SHARE锁模式与任何写操作需要的ROW EXCLUSIVE模式冲突，并且LOCK TABLE name IN SHARE MODE语句将等到所有当前持有ROW EXCLUSIVE模式锁的事务提交或回滚后才能执行。因此，一旦获得该锁，就不会存在未提交的写操作，并且其他操作也只能等到该锁释放之后才能开始。

### 注意事项

- LOCK TABLE只能在一个事务块的内部有用，因为锁在事务结束时就会被释放。出现在任意事务块外面的LOCK TABLE都会报错。
- 如果没有声明锁模式，缺省为最严格的模式ACCESS EXCLUSIVE。
- LOCK TABLE ... IN ACCESS SHARE MODE需要在目标表上有SELECT权限。所有其他形式的LOCK需要UPDATE和/或DELETE权限。
- 没有UNLOCK TABLE命令，锁总是在事务结束时释放。
- LOCK TABLE只处理表级的锁，因此那些带“ROW”字样的锁模式都是有歧义的。这些模式名称通常可理解为用户试图在一个被锁定的表中获取行级的锁。同样，ROW EXCLUSIVE模式也是一个可共享的表级锁。注意，只要是涉及到LOCK TABLE，所有锁模式都有相同的语意，区别仅在于规则中锁与锁之间是否冲突，规则请参见表11-123。
- 如果没有打开xc\_maintenance\_mode参数，那么对系统表申请ACCESS EXCLUSIVE级别锁将报错。

### 语法规式

```
LOCK [TABLE] {[ONLY] name [, ...]} {name [*]} [, ...]
 [IN {ACCESS SHARE | ROW SHARE | ROW EXCLUSIVE | SHARE UPDATE EXCLUSIVE | SHARE | SHARE
ROW EXCLUSIVE | EXCLUSIVE | ACCESS EXCLUSIVE} MODE]
 [NOWAIT];
```

## 参数说明

表 11-123 冲突的锁模式

| 请求的锁模式/当前锁模式           | ACCESS SHARE | ROW SHARE | ROW EXCLUSIVE | SHARE UPDATE EXCLUSIVE | SHARE | SHARE ROW EXCLUSIVE | EXCLUSIVE | ACCESS EXCLUSIVE |
|------------------------|--------------|-----------|---------------|------------------------|-------|---------------------|-----------|------------------|
| ACCESS SHARE           | -            | -         | -             | -                      | -     | -                   | -         | X                |
| ROW SHARE              | -            | -         | -             | -                      | -     | -                   | X         | X                |
| ROW EXCLUSIVE          | -            | -         | -             | -                      | X     | X                   | X         | X                |
| SHARE UPDATE EXCLUSIVE | -            | -         | -             | X                      | X     | X                   | X         | X                |
| SHARE                  | -            | -         | X             | X                      | -     | X                   | X         | X                |
| SHARE ROW EXCLUSIVE    | -            | -         | X             | X                      | X     | X                   | X         | X                |
| EXCLUSIVE              | -            | X         | X             | X                      | X     | X                   | X         | X                |
| ACCESS EXCLUSIVE       | X            | X         | X             | X                      | X     | X                   | X         | X                |

LOCK的参数说明如下所示：

- name**  
 要锁定的表的名称，可以有模式修饰。  
 LOCK TABLE命令中声明的表的顺序就是上锁的顺序。  
 取值范围：已存在的表名。
- ONLY**  
 如果指定ONLY，只有该表被锁定。如果没有声明，该表和他的所有子表将都被锁定。



- **ACCESS SHARE**  
只与ACCESS EXCLUSIVE冲突。  
SELECT命令在被引用的表上请求一个这种锁。通常，任何只读取表而不修改它的命令都请求这种锁模式。
- **ROW SHARE**  
与EXCLUSIVE和ACCESS EXCLUSIVE锁模式冲突。  
SELECT FOR UPDATE和SELECT FOR SHARE命令会自动在目标表上请求ROW SHARE锁（且所有被引用但不是FOR SHARE/FOR UPDATE的其他表上，还会自动加上ACCESS SHARE锁）。
- **ROW EXCLUSIVE**  
与ROW SHARE锁相同，ROW EXCLUSIVE允许并发读取表，但是禁止修改表中数据。UPDATE，DELETE，INSERT命令会自动在目标表上请求这个锁（且所有被引用的其他表上还会自动加上的ACCESS SHARE锁）。通常情况下，所有会修改表数据的命令都会请求表的ROW EXCLUSIVE锁。
- **SHARE UPDATE EXCLUSIVE**  
这个模式保护一个表的模式不被并发修改，以及禁止在目标表上执行垃圾回收命令（VACUUM）。  
VACUUM（不带FULL选项），ANALYZE，CREATE INDEX CONCURRENTLY命令会自动请求这样的锁。
- **SHARE**  
SHARE锁允许并发的查询，但是禁止对表进行修改。  
CREATE INDEX（不带CONCURRENTLY选项）语句会自动请求这种锁。
- **SHARE ROW EXCLUSIVE**  
SHARE ROW EXCLUSIVE锁禁止对表进行任何的并发修改，而且是独占锁，因此一个会话中只能获取一次。  
任何SQL语句都不会自动请求这个锁模式。
- **EXCLUSIVE**  
EXCLUSIVE锁允许对目标表进行并发查询，但是禁止任何其他操作。  
这个模式只允许并发加ACCESS SHARE锁，也就是说，只有对表的读动作可以和持有这个锁模式的事务并发执行。  
任何SQL语句都不会在用户表上自动请求这个锁模式。然而在某些操作的时候，会在某些系统表上请求它。
- **ACCESS EXCLUSIVE**  
这个模式保证其所有者（事务）是可以访问该表的唯一事务。  
ALTER TABLE，DROP TABLE，TRUNCATE，REINDEX命令会自动请求这种锁。  
在LOCK TABLE命令没有明确声明需要的锁模式时，它是缺省锁模式。
- **NOWAIT**  
声明LOCK TABLE不去等待任何冲突的锁释放，如果无法立即获取该锁，该命令退出并且发出一个错误信息。  
在不指定NOWAIT的情况下获取表级锁时，如果有其他互斥锁存在的话，则等待其他锁的释放。

## 示例

```
--在执行删除操作时对一个有主键的表进行 SHARE ROW EXCLUSIVE 锁。
openGauss=# CREATE TABLE tpcds.reason_t1 AS TABLE tpcds.reason;
```

```
openGauss=# START TRANSACTION;

openGauss=# LOCK TABLE tpcds.reason_t1 IN SHARE ROW EXCLUSIVE MODE;

openGauss=# DELETE FROM tpcds.reason_t1 WHERE r_reason_desc IN(SELECT r_reason_desc FROM
tpcds.reason_t1 WHERE r_reason_sk < 6);

openGauss=# DELETE FROM tpcds.reason_t1 WHERE r_reason_sk = 7;

openGauss=# COMMIT;

--删除表tpcds.reason_t1。
openGauss=# DROP TABLE tpcds.reason_t1;
```

## 11.14.153 MERGE INTO

### 功能描述

通过MERGE INTO语句，将目标表和源表中数据针对关联条件进行匹配，若关联条件匹配时对目标表进行UPDATE，无法匹配时对目标表执行INSERT。此语法可以很方便地用来合并执行UPDATE和INSERT，避免多次执行。

### 注意事项

进行MERGE INTO操作的用户需要同时拥有目标表的UPDATE和INSERT权限，以及源表的SELECT权限。

### 语法格式

```
MERGE [/*+ plan_hint */] INTO table_name [partition_clause] [[AS] alias]
USING { { table_name | view_name } | subquery } [[AS] alias]
ON (condition)
[
 WHEN MATCHED THEN
 UPDATE SET { column_name = { expression | subquery | DEFAULT } |
 (column_name [, ...]) = ({ expression | subquery | DEFAULT } [, ...]) } [, ...]
 [WHERE condition]
]
[
 WHEN NOT MATCHED THEN
 INSERT { DEFAULT VALUES |
 [(column_name [, ...])] VALUES ({ expression | subquery | DEFAULT } [, ...]) [, ...] [WHERE condition] }
];
NOTICE: 'subquery' in the UPDATE and INSERT clauses are only available in CENTRALIZED mode!
```

### 参数说明

- **plan\_hint子句**  
以/\*+ \*/的形式在MERGE关键字后，用于对MERGE对应的语句块生成的计划进行hint调优，详细用法请参见章节[使用Plan Hint进行调优](#)。每条语句中只有第一个/\*+ plan\_hint \*/注释块会作为hint生效，里面可以写多条hint。
- **INTO子句**  
指定正在更新或插入的目标表。
- **talbe\_name**  
目标表的表名。
- **partition\_clause**  
指定分区MERGE操作：

```
PARTITION { (partition_name) | FOR (partition_value [, ...]) } |
SUBPARTITION { (subpartition_name) | FOR (subpartition_value [, ...]) }
```

关键字详见**SELECT**一节介绍。

如果value子句的值和指定分区不一致，会抛出异常。

示例详见**CREATE TABLE SUBPARTITION**。

- **alias**  
目标表的别名。  
取值范围：字符串，符合标识符命名规范。
- **USING子句**  
指定源表，源表可以为表、视图或子查询。
- **ON子句**  
关联条件，用于指定目标表和源表的关联条件。不支持更新关联条件中的字段。
- **WHEN MATCHED子句**  
当源表和目标表中数据针对关联条件可以匹配上时，选择WHEN MATCHED子句进行UPDATE操作。  
不支持更新系统表、系统列。
- **WHEN NOT MATCHED子句**  
当源表和目标表中数据针对关联条件无法匹配时，选择WHEN NOT MATCHED子句进行INSERT操作。  
不支持INSERT子句中包含多个VALUES。  
WHEN MATCHED和WHEN NOT MATCHED子句顺序可以交换，可以缺省其中一个，但不能同时缺省，不支持同时指定两个WHEN MATCHED或WHEN NOT MATCHED子句。
- **DEFAULT**  
用对应字段的缺省值填充该字段。  
如果没有缺省值，则为NULL。
- **WHERE condition**  
UPDATE子句和INSERT子句的条件，只有在条件满足时才进行更新操作，可缺省。不支持WHERE条件中引用系统列。不建议使用int等数值类型作为condition，因为int等数值类型可以隐式转换为bool值（非0值隐式转换为true，0转换为false），可能导致非预期的结果。

## 示例

```
-- 创建目标表products和源表newproducts，并插入数据
openGauss=# CREATE TABLE products
(
 product_id INTEGER,
 product_name VARCHAR2(60),
 category VARCHAR2(60)
);

openGauss=# INSERT INTO products VALUES (1501, 'vivitar 35mm', 'electrnics');
openGauss=# INSERT INTO products VALUES (1502, 'olympus is50', 'electrnics');
openGauss=# INSERT INTO products VALUES (1600, 'play gym', 'toys');
openGauss=# INSERT INTO products VALUES (1601, 'lamaze', 'toys');
openGauss=# INSERT INTO products VALUES (1666, 'harry potter', 'dvd');

openGauss=# CREATE TABLE newproducts
(
 product_id INTEGER,
```

```
product_name VARCHAR2(60),
category VARCHAR2(60)
);

openGauss=# INSERT INTO newproducts VALUES (1502, 'olympus camera', 'electrnrcs');
openGauss=# INSERT INTO newproducts VALUES (1601, 'lamaze', 'toys');
openGauss=# INSERT INTO newproducts VALUES (1666, 'harry potter', 'toys');
openGauss=# INSERT INTO newproducts VALUES (1700, 'wait interface', 'books');

-- 进行MERGE INTO操作
openGauss=# MERGE INTO products p
USING newproducts np
ON (p.product_id = np.product_id)
WHEN MATCHED THEN
 UPDATE SET p.product_name = np.product_name, p.category = np.category WHERE p.product_name !=
'play gym'
WHEN NOT MATCHED THEN
 INSERT VALUES (np.product_id, np.product_name, np.category) WHERE np.category = 'books';
MERGE 4

-- 查询更新后的结果
openGauss=# SELECT * FROM products ORDER BY product_id;
product_id | product_name | category
-----+-----+-----
 1501 | vivitar 35mm | electrncs
 1502 | olympus camera | electrncs
 1600 | play gym | toys
 1601 | lamaze | toys
 1666 | harry potter | toys
 1700 | wait interface | books
(6 rows)

-- 删除表
openGauss=# DROP TABLE products;
openGauss=# DROP TABLE newproducts;
```

## 11.14.154 MOVE

### 功能描述

MOVE在不检索数据的情况下重新定位一个游标。MOVE的作用类似于FETCH命令，但只是重定位游标而不返回行。

### 注意事项

无。

### 语法格式

```
MOVE [direction [FROM | IN]] cursor_name;
```

其中direction子句为可选参数。

```
NEXT
| PRIOR
| FIRST
| LAST
| ABSOLUTE count
| RELATIVE count
| count
| ALL
| FORWARD
| FORWARD count
| FORWARD ALL
| BACKWARD
```

```
| BACKWARD count
| BACKWARD ALL
```

## 参数说明

MOVE命令的参数与FETCH的相同，详细请参见FETCH的[参数说明](#)。

### 说明

成功完成时，MOVE命令将返回一个“MOVE count”的标签，count是一个使用相同参数的FETCH命令会返回的行数（可能为零）。

## 示例

```
--开始一个事务。
openGauss=# START TRANSACTION;

--定义一个名为cursor1的游标。
openGauss=# CURSOR cursor1 FOR SELECT * FROM tpcds.reason;

--忽略游标cursor1的前3行。
openGauss=# MOVE FORWARD 3 FROM cursor1;

--抓取游标cursor1的前4行。
openGauss=# FETCH 4 FROM cursor1;
r_reason_sk | r_reason_id | r_reason_desc
-----+-----
+-----+-----
 4 | AAAAAAAAAEAAAAAAAA | Not the product that was
ordred
 5 | AAAAAAAAFAAAAAAAA | Parts missing
 6 | AAAAAAAGAAAAAAAA | Does not work with a product that I
have
 7 | AAAAAAAAHAAAAAAAA | Gift
exchange
(4 rows)

--关闭游标。
openGauss=# CLOSE cursor1;

--结束一个事务。
openGauss=# END;
```

## 相关链接

[CLOSE](#), [FETCH](#)

## 11.14.155 PREDICT BY

### 功能描述

利用完成训练的模型进行推测任务。

### 注意事项

调用的模型名称在系统表gs\_model\_warehouse中可查看到。

### 语法规式

```
PREDICT BY model_name (FEATURES attribute [, attribute] +)
```

## 参数说明

- **model\_name**  
用于推测任务的模型名称。  
取值范围：字符串，需要符合标识符的命名规则。
- **attribute**  
推测任务的输入特征列名。  
取值范围：字符串，需要符合标识符的命名规则。

## 示例

```
SELECT id, PREDICT BY price_model (FEATURES size,lot), price
FROM houses;
```

## 相关链接

[CREATE MODEL](#), [DROP MODEL](#)

## 11.14.156 PREPARE

### 功能描述

创建一个预备语句。

预备语句是服务端的对象，可以用于优化性能。在执行PREPARE语句的时候，指定的查询被解析、分析、重写。当随后发出EXECUTE语句的时候，预备语句被规划和执行。这种设计避免了重复解析、分析工作。PREPARE语句创建后在整个数据库会话期间一直存在，一旦创建成功，即便是在事务块中创建，事务回滚，PREPARE也不会删除。只能通过显式调用[DEALLOCATE](#)进行删除，会话结束时，PREPARE也会自动删除。

### 注意事项

无。

### 语法格式

```
PREPARE name [(data_type [, ...])] AS statement;
```

### 参数说明

- **name**  
指定预备语句的名称。它必须在该会话中是唯一的。
- **data\_type**  
参数的数据类型。
- **statement**  
是SELECT INSERT、UPDATE、DELETE、MERGE INTO或VALUES语句之一。

## 示例

请参见EXECUTE的[示例](#)。

## 相关链接

[DEALLOCATE](#)

## 11.14.157 PREPARE TRANSACTION

### 功能描述

为当前事务做两阶段提交的准备。

在命令之后，事务就不再和当前会话关联了；它的状态完全保存在磁盘上，它被提交成功的可能性非常高，即使是在请求提交之前数据库发生了崩溃也如此。

一旦准备好了，一个事务就可以在稍后用[COMMIT PREPARED](#)或[ROLLBACK PREPARED](#)命令分别进行提交或者回滚。这些命令可以从任何会话中发出，而不光是最初执行事务的那个会话。

从发出命令的会话的角度来看，PREPARE TRANSACTION不同于ROLLBACK：在执行它之后，就不再有活跃的当前事务了，并且预备事务的效果无法见到（在事务提交的时候其效果会再次可见）。

如果PREPARE TRANSACTION因为某些原因失败，那么它就会变成一个ROLLBACK，当前事务被取消。

### 注意事项

- 事务功能由数据库自动维护，不应显式使用事务功能。
- 在运行PREPARE TRANSACTION命令时，必须在postgresql.conf配置文件中增大max\_prepared\_transactions的数值。建议至少将其设置为等于max\_connections，这样每个会话都可以有一个等待中的预备事务。

### 语法格式

```
PREPARE TRANSACTION transaction_id;
```

### 参数说明

#### transaction\_id

待提交事务的标识符，用于后面在COMMIT PREPARED或ROLLBACK PREPARED的时候标识这个事务。它不能和任何当前预备事务已经使用了的标识符同名。

取值范围：标识符必须以字符串文本的方式书写，并且必须小于200字节长。

## 相关链接

[COMMIT PREPARED](#)，[ROLLBACK PREPARED](#)

## 11.14.158 PURGE

### 功能描述

使用PURGE语句可以实现如下功能：

- 从回收站中清理表或索引，并释放对象相关的全部空间。

- 清理回收站。
- 清理回收站中指定表空间的对象

## 注意事项

- 清除（PURGE）操作支持：表（PURGE TABLE）、索引（PURGE INDEX）、回收站（PURGE RECYCLEBIN）。
- 执行PURGE操作的权限要求如下：
  - PURGE TABLE：用户必须是表的所有者，且用户必须拥有表所在模式的USAGE权限，系统管理员默认拥有此权限。
  - PURGE INDEX：用户必须是索引的所有者，用户必须拥有索引所在模式的USAGE权限，系统管理员默认拥有此权限。
  - PURGE RECYCLEBIN：普通用户只能清理回收站中当前用户拥有的对象，且用户必须拥有对象所在模式的USAGE权限，系统管理员默认可以清理回收站所有对象。

## 语法格式

```
PURGE { TABLE [schema_name].table_name
 | INDEX index_name
 | RECYCLEBIN
 }
```

## 参数说明

- [*schema\_name*.]  
模式名。
- TABLE [*schema\_name*.] *table\_name*  
清空回收站中指定的表。
- INDEX *index\_name*  
清空回收站中指定的索引。
- RECYCLEBIN  
清空回收站中的对象。

## 示例

```
-- 创建表空间reason_table_space
openGauss=# CREATE TABLESPACE REASON_TABLE_SPACE1 owner tpcds RELATIVE location 'tablespace/
tsp_reason1';
-- 在表空间创建表tpcds.reason_t1
openGauss=# CREATE TABLE tpcds.reason_t1
(
 r_reason_sk integer,
 r_reason_id character(16),
 r_reason_desc character(100)
) tablespace reason_table_space1;
-- 在表空间创建表tpcds.reason_t2
openGauss=# CREATE TABLE tpcds.reason_t2
(
 r_reason_sk integer,
 r_reason_id character(16),
 r_reason_desc character(100)
) tablespace reason_table_space1;
-- 在表空间创建表tpcds.reason_t3
openGauss=# CREATE TABLE tpcds.reason_t3
```



```
(
 r_reason_sk integer,
 r_reason_id character(16),
 r_reason_desc character(100)
) tablespace reason_table_space1;
-- 对表tpcds.reason_t1创建索引
openGauss=# CREATE INDEX index_t1 on tpcds.reason_t1(r_reason_id);
openGauss=# DROP TABLE tpcds.reason_t1;
openGauss=# DROP TABLE tpcds.reason_t2;
openGauss=# DROP TABLE tpcds.reason_t3;
--查看回收站
openGauss=# SELECT rcyname,rcyoriginname,rcytablespace FROM GS_RECYCLEBIN;
 rcyname | rcyoriginname | rcytablespace
-----+-----+-----
BIN$16409$2CEE988==$0 | reason_t1 | 16408
BIN$16412$2CF2188==$0 | reason_t2 | 16408
BIN$16415$2CF2EC8==$0 | reason_t3 | 16408
BIN$16418$2CF3EC8==$0 | index_t1 | 0
(4 rows)
--PURGE清除表
openGauss=# PURGE TABLE tpcds.reason_t3;
openGauss=# SELECT rcyname,rcyoriginname,rcytablespace FROM GS_RECYCLEBIN;
 rcyname | rcyoriginname | rcytablespace
-----+-----+-----
BIN$16409$2CEE988==$0 | reason_t1 | 16408
BIN$16412$2CF2188==$0 | reason_t2 | 16408
BIN$16418$2CF3EC8==$0 | index_t1 | 0
(3 rows)
--PURGE清除索引
openGauss=# PURGE INDEX tindex_t1;
openGauss=# SELECT rcyname,rcyoriginname,rcytablespace FROM GS_RECYCLEBIN;
 rcyname | rcyoriginname | rcytablespace
-----+-----+-----
BIN$16409$2CEE988==$0 | reason_t1 | 16408
BIN$16412$2CF2188==$0 | reason_t2 | 16408
(2 rows)
--PURGE清除回收站所有对象
openGauss=# PURGE recyclebin;
openGauss=# SELECT rcyname,rcyoriginname,rcytablespace FROM GS_RECYCLEBIN;
 rcyname | rcyoriginname | rcytablespace
-----+-----+-----
(0 rows)
```

## 11.14.159 REASSIGN OWNED

### 功能描述

修改数据库对象的属主。

REASSIGN OWNED要求系统将所有old\_roles拥有的数据库对象的属主更改为new\_role。

### 注意事项

- REASSIGN OWNED常用于在删除角色之前的准备工作。
- 执行REASSIGN OWNED需要有原角色和目标角色上的权限。

### 语法规则

```
REASSIGN OWNED BY old_role [, ...] TO new_role;
```

## 参数说明

- **old\_role**  
旧属主的角色名。
- **new\_role**  
将要成为这些对象属主的新角色的名称。

## 示例

无。

## 11.14.160 REFRESH INCREMENTAL MATERIALIZED VIEW

### 功能描述

REFRESH INCREMENTAL MATERIALIZED VIEW会以增量刷新的方式对物化视图进行刷新。

### 注意事项

- 增量刷新仅支持增量物化视图。
- 刷新物化视图需要当前用户拥有基表的SELECT权限。

### 语法格式

```
REFRESH INCREMENTAL MATERIALIZED VIEW mv_name;
```

### 参数说明

- **mv\_name**  
要刷新的物化视图的名称。

## 示例

```
--创建一个普通表
openGauss=# CREATE TABLE my_table (c1 int, c2 int);
--创建增量物化视图
openGauss=# CREATE INCREMENTAL MATERIALIZED VIEW my_imv AS SELECT * FROM my_table;
--基表写入数据
openGauss=# INSERT INTO my_table VALUES(1,1),(2,2);
--对增量物化视图my_imv进行增量刷新
openGauss=# REFRESH INCREMENTAL MATERIALIZED VIEW my_imv;
```

### 相关链接

[ALTER MATERIALIZED VIEW](#), [CREATE INCREMENTAL MATERIALIZED VIEW](#), [CREATE MATERIALIZED VIEW](#), [CREATE TABLE](#), [DROP MATERIALIZED VIEW](#), [REFRESH MATERIALIZED VIEW](#)

## 11.14.161 REFRESH MATERIALIZED VIEW

### 功能描述

REFRESH MATERIALIZED VIEW会以全量刷新的方式对物化视图进行刷新。

## 注意事项

- 全量刷新既可以对全量物化视图执行，也可以对增量物化视图执行。
- 刷新物化视图需要当前用户拥有基表的SELECT权限。

## 语法格式

```
REFRESH MATERIALIZED VIEW mv_name;
```

## 参数说明

- **mv\_name**  
要刷新的物化视图的名称。

## 示例

```
--创建一个普通表
openGauss=# CREATE TABLE my_table (c1 int, c2 int);
--创建全量物化视图
openGauss=# CREATE MATERIALIZED VIEW my_mv AS SELECT * FROM my_table;
--创建增量物化视图
openGauss=# CREATE INCREMENTAL MATERIALIZED VIEW my_imv AS SELECT * FROM my_table;
--基表写入数据
openGauss=# INSERT INTO my_table VALUES(1,1),(2,2);
--对全量物化视图my_mv进行全量刷新
openGauss=# REFRESH MATERIALIZED VIEW my_mv;
--对增量物化视图my_imv进行全量刷新
openGauss=# REFRESH MATERIALIZED VIEW my_imv;
```

## 相关链接

[ALTER MATERIALIZED VIEW](#), [CREATE INCREMENTAL MATERIALIZED VIEW](#), [CREATE MATERIALIZED VIEW](#), [CREATE TABLE](#), [DROP MATERIALIZED VIEW](#), [REFRESH INCREMENTAL MATERIALIZED VIEW](#)

## 11.14.162 REINDEX

### 功能描述

为表中的数据重建索引。

在以下几种情况下需要使用REINDEX重建索引：

- 索引崩溃，并且不再包含有效的数据。
- 索引变得“臃肿”，包含大量的空页或接近空页。
- 为索引更改了存储参数（例如填充因子），并且希望这个更改完全生效。
- 使用CONCURRENTLY选项创建索引失败，留下了一个“非法”索引。

### 注意事项

REINDEX DATABASE和SYSTEM这种形式的重建索引不能在事务块中执行。目前不支持对物化视图进行REINDEX操作。

### 语法格式

- 重建普通索引。

```
REINDEX { INDEX | [INTERNAL] TABLE | DATABASE | SYSTEM } name [FORCE];
```

- **重建索引分区。**  
REINDEX { INDEX| [INTERNAL] TABLE} name  
PARTITION partition\_name [ FORCE ];

## 参数说明

- **INDEX**  
重新建立指定的索引。
- **INTERNAL TABLE**  
重建列存表的Desc表的索引，如果表有从属的"TOAST"表，则这个表也会重建索引。
- **TABLE**  
重新建立指定表的所有索引，如果表有从属的"TOAST"表，则这个表也会重建索引。如果表上有索引已经被alter unusable失效，则这个索引无法被重新创建。
- **DATABASE**  
重建当前数据库里的所有索引。
- **SYSTEM**  
在当前数据库上重建所有系统表上的索引。不会处理在用户表上的索引。
- **name**  
需要重建索引的索引、表、数据库的名称。表和索引可以有模式修饰。

### 📖 说明

REINDEX DATABASE和SYSTEM只能重建当前数据库的索引，所以name必须和当前数据库名称相同。

- **FORCE**  
无效选项，会被忽略。
- **partition\_name**  
需要重建索引的分区名称或者索引分区的名称。  
取值范围：
  - 如果前面是REINDEX INDEX，则这里应该指定索引分区的名称；
  - 如果前面是REINDEX TABLE，则这里应该指定分区的名称；
  - 如果前面是REINDEX INTERNAL TABLE，则这里应该指定列存分区表的分区的名称。

### 须知

REINDEX DATABASE和SYSTEM这种形式的重建索引不能在事务块中执行。

## 示例

```
--创建一个行存表tpcds.customer_t1，并在tpcds.customer_t1表上的c_customer_sk字段创建索引。
openGauss=# CREATE TABLE tpcds.customer_t1
(
 c_customer_sk integer not null,
 c_customer_id char(16) not null,
 c_current_demo_sk integer ,
```

```
c_current_hdemo_sk integer ,
c_current_addr_sk integer ,
c_first_shipto_date_sk integer ,
c_first_sales_date_sk integer ,
c_salutation char(10) ,
c_first_name char(20) ,
c_last_name char(30) ,
c_preferred_cust_flag char(1) ,
c_birth_day integer ,
c_birth_month integer ,
c_birth_year integer ,
c_birth_country varchar(20) ,
c_login char(13) ,
c_email_address char(50) ,
c_last_review_date char(10)
)
WITH (orientation = row);

openGauss=# CREATE INDEX tpcds_customer_index1 ON tpcds.customer_t1 (c_customer_sk);

openGauss=# INSERT INTO tpcds.customer_t1 SELECT * FROM tpcds.customer WHERE c_customer_sk < 10;

--重建一个单独索引。
openGauss=# REINDEX INDEX tpcds.tpcds_customer_index1;

--重建表tpcds.customer_t1上的所有索引。
openGauss=# REINDEX TABLE tpcds.customer_t1;

--删除tpcds.customer_t1表。
openGauss=# DROP TABLE tpcds.customer_t1;
```

## 优化建议

- INTERNAL TABLE  
此种情况大多用于故障恢复，不建议进行并发操作。
- DATABASE  
不能在事务中reindex database。
- SYSTEM  
不能在事务中reindex系统表。

## 11.14.163 RELEASE SAVEPOINT

### 功能描述

RELEASE SAVEPOINT删除一个当前事务先前定义的保存点。

把一个保存点删除就令其无法作为回滚点使用，除此之外它没有其它用户可见的行为。它并不能撤销在保存点建立起来之后执行的命令的影响。要撤销那些命令可以使用ROLLBACK TO SAVEPOINT。在不再需要的时候删除一个保存点可以令系统在事务结束之前提前回收一些资源。

RELEASE SAVEPOINT也删除所有在指定的保存点建立之后的所有保存点。

### 注意事项

- 不能RELEASE一个没有定义的保存点，语法上会报错。
- 如果事务在回滚状态，则不能释放保存点。
- 如果多个保存点拥有同样的名称，只有最近定义的那个才被释放。

## 语法格式

```
RELEASE [SAVEPOINT] savepoint_name;
```

## 参数说明

### **savepoint\_name**

要删除的保存点的名称

## 示例

```
--创建一个新表。
openGauss=# CREATE TABLE tpcds.table1(a int);

--开启事务。
openGauss=# START TRANSACTION;

--插入数据。
openGauss=# INSERT INTO tpcds.table1 VALUES (3);

--建立保存点。
openGauss=# SAVEPOINT my_savepoint;

--插入数据。
openGauss=# INSERT INTO tpcds.table1 VALUES (4);

--删除保存点。
openGauss=# RELEASE SAVEPOINT my_savepoint;

--提交事务。
openGauss=# COMMIT;

--查询表的内容，会同时看到3和4。
openGauss=# SELECT * FROM tpcds.table1;

--删除表。
openGauss=# DROP TABLE tpcds.table1;
```

## 相关链接

[SAVEPOINT, ROLLBACK TO SAVEPOINT](#)

## 11.14.164 RESET

### 功能描述

RESET将指定的运行时参数恢复为缺省值。这些参数的缺省值是指postgresql.conf配置文件中所描述的参数缺省值。

RESET命令与如下命令的作用相同：

```
SET configuration_parameter TO DEFAULT
```

### 注意事项

RESET的事务性行为 and SET相同：它的影响将会被事务回滚撤销。

### 语法格式

```
RESET {configuration_parameter | CURRENT_SCHEMA | TIME_ZONE | TRANSACTION ISOLATION LEVEL |
SESSION AUTHORIZATION | ALL };
```

## 参数说明

- **configuration\_parameter**  
运行时参数的名称。  
取值范围：可以使用SHOW ALL命令查看运行时参数。
- **CURRENT\_SCHEMA**  
当前模式
- **TIME\_ZONE**  
时区。
- **TRANSACTION ISOLATION LEVEL**  
事务的隔离级别。
- **SESSION AUTHORIZATION**  
当前会话的用户标识符。
- **ALL**  
所有运行时参数。

## 示例

```
--把timezone设为缺省值。
openGauss=# RESET timezone;

--把所有参数设置为缺省值。
openGauss=# RESET ALL;
```

## 相关链接

[SET](#), [SHOW](#)

## 11.14.165 REVOKE

### 功能描述

REVOKE用于撤销一个或多个角色的权限。

### 注意事项

非对象所有者试图在对象上REVOKE权限，命令按照以下规则执行：

- 如果授权用户没有该对象上的权限，则命令立即失败。
- 如果授权用户有部分权限，则只撤销那些有授权选项的权限。
- 如果授权用户没有授权选项，REVOKE ALL PRIVILEGES形式将发出一个错误信息，而对于其他形式的命令而言，如果是命令中指定名称的权限没有相应的授权选项，该命令将发出一个警告。

### 语法格式

- 回收指定表或视图上权限。  
REVOKE [ GRANT OPTION FOR ]  
    { { SELECT | INSERT | UPDATE | DELETE | TRUNCATE | REFERENCES | ALTER | DROP | COMMENT |  
      INDEX | VACUUM }[, ...]  
      | ALL [ PRIVILEGES ] }

```
ON { [TABLE] table_name [, ...]
 | ALL TABLES IN SCHEMA schema_name [, ...] }
FROM { [GROUP] role_name | PUBLIC } [, ...]
[CASCADE | RESTRICT];
```

- 回收表上指定字段权限。

```
REVOKE [GRANT OPTION FOR]
{ { SELECT | INSERT | UPDATE | REFERENCES | COMMENT } (column_name [, ...]) [, ...]
 | ALL [PRIVILEGES] (column_name [, ...]) }
ON [TABLE] table_name [, ...]
FROM { [GROUP] role_name | PUBLIC } [, ...]
[CASCADE | RESTRICT];
```

- 回收指定序列上权限，LARGE字段属性可选，回收语句不区分序列是否为LARGE。

```
REVOKE [GRANT OPTION FOR]
{ { SELECT | UPDATE | ALTER | DROP | COMMENT } [, ...]
 | ALL [PRIVILEGES] }
ON { [[LARGE] SEQUENCE] sequence_name [, ...]
 | ALL SEQUENCES IN SCHEMA schema_name [, ...] }
FROM { [GROUP] role_name | PUBLIC } [, ...]
[CASCADE | RESTRICT];
```

- 回收指定数据库上权限。

```
REVOKE [GRANT OPTION FOR]
{ { CREATE | CONNECT | TEMPORARY | TEMP | ALTER | DROP | COMMENT } [, ...]
 | ALL [PRIVILEGES] }
ON DATABASE database_name [, ...]
FROM { [GROUP] role_name | PUBLIC } [, ...]
[CASCADE | RESTRICT];
```

- 回收指定域上权限。

```
REVOKE [GRANT OPTION FOR]
{ USAGE | ALL [PRIVILEGES] }
ON DOMAIN domain_name [, ...]
FROM { [GROUP] role_name | PUBLIC } [, ...]
[CASCADE | RESTRICT];
```

- 回收指定客户端加密主密钥上的权限。

```
REVOKE [GRANT OPTION FOR]
{ { USAGE | DROP } [, ...] | ALL [PRIVILEGES] }
ON CLIENT_MASTER_KEYS client_master_keys_name [, ...]
FROM { [GROUP] role_name | PUBLIC } [, ...]
[CASCADE | RESTRICT];
```

- 回收指定列加密密钥上的权限。

```
REVOKE [GRANT OPTION FOR]
{ { USAGE | DROP } [, ...] | ALL [PRIVILEGES] }
ON COLUMN_ENCRYPTION_KEYS column_encryption_keys_name [, ...]
FROM { [GROUP] role_name | PUBLIC } [, ...]
[CASCADE | RESTRICT];
```

- 回收指定目录上权限。

```
REVOKE [GRANT OPTION FOR]
{ { READ | WRITE | ALTER | DROP } [, ...] | ALL [PRIVILEGES] }
ON DIRECTORY directory_name [, ...]
FROM { [GROUP] role_name | PUBLIC } [, ...]
[CASCADE | RESTRICT];
```

- 回收指定外部数据源上权限。

```
REVOKE [GRANT OPTION FOR]
{ USAGE | ALL [PRIVILEGES] }
ON FOREIGN_DATA_WRAPPER fdw_name [, ...]
FROM { [GROUP] role_name | PUBLIC } [, ...]
[CASCADE | RESTRICT];
```

- 回收指定外部服务器上权限。

```
REVOKE [GRANT OPTION FOR]
{ { USAGE | ALTER | DROP | COMMENT } [, ...] | ALL [PRIVILEGES] }
ON FOREIGN_SERVER server_name [, ...]
FROM { [GROUP] role_name | PUBLIC } [, ...]
[CASCADE | RESTRICT];
```



- 回收指定函数上权限。  
REVOKE [ GRANT OPTION FOR ]  
{ { EXECUTE | ALTER | DROP | COMMENT } [, ...] | ALL [ PRIVILEGES ] }  
ON { FUNCTION {function\_name ( [ { argmode } [ arg\_name ] arg\_type } [, ...] ) } [, ...]  
| ALL FUNCTIONS IN SCHEMA schema\_name [, ...] }  
FROM { [ GROUP ] role\_name | PUBLIC } [, ...]  
[ CASCADE | RESTRICT ];
- 回收指定存储过程上权限。  
REVOKE [ GRANT OPTION FOR ]  
{ { EXECUTE | ALTER | DROP | COMMENT } [, ...] | ALL [ PRIVILEGES ] }  
ON { PROCEDURE {proc\_name ( [ { argmode } [ arg\_name ] arg\_type } [, ...] ) } [, ...]  
| ALL PROCEDURE IN SCHEMA schema\_name [, ...] }  
FROM { [ GROUP ] role\_name | PUBLIC } [, ...]  
[ CASCADE | RESTRICT ];
- 回收指定过程语言上权限。  
REVOKE [ GRANT OPTION FOR ]  
{ USAGE | ALL [ PRIVILEGES ] }  
ON LANGUAGE lang\_name [, ...]  
FROM { [ GROUP ] role\_name | PUBLIC } [, ...]  
[ CASCADE | RESTRICT ];
- 回收指定大对象上权限。  
REVOKE [ GRANT OPTION FOR ]  
{ { SELECT | UPDATE } [, ...] | ALL [ PRIVILEGES ] }  
ON LARGE OBJECT loid [, ...]  
FROM { [ GROUP ] role\_name | PUBLIC } [, ...]  
[ CASCADE | RESTRICT ];
- 回收指定模式上权限。  
REVOKE [ GRANT OPTION FOR ]  
{ { CREATE | USAGE | ALTER | DROP | COMMENT } [, ...] | ALL [ PRIVILEGES ] }  
ON SCHEMA schema\_name [, ...]  
FROM { [ GROUP ] role\_name | PUBLIC } [, ...]  
[ CASCADE | RESTRICT ];
- 回收指定表空间上权限。  
REVOKE [ GRANT OPTION FOR ]  
{ { CREATE | ALTER | DROP | COMMENT } [, ...] | ALL [ PRIVILEGES ] }  
ON TABLESPACE tablespace\_name [, ...]  
FROM { [ GROUP ] role\_name | PUBLIC } [, ...]  
[ CASCADE | RESTRICT ];
- 回收指定类型上权限。  
REVOKE [ GRANT OPTION FOR ]  
{ { USAGE | ALTER | DROP | COMMENT } [, ...] | ALL [ PRIVILEGES ] }  
ON TYPE type\_name [, ...]  
FROM { [ GROUP ] role\_name | PUBLIC } [, ...]  
[ CASCADE | RESTRICT ];
- 回收Data Source对象上的权限。  
REVOKE [ GRANT OPTION FOR ]  
{ USAGE | ALL [ PRIVILEGES ] }  
ON DATA SOURCE src\_name [, ...]  
FROM { [ GROUP ] role\_name | PUBLIC } [, ...]  
[ CASCADE | RESTRICT ];
- 回收package对象的权限。  
REVOKE [ GRANT OPTION FOR ]  
{ { EXECUTE | ALTER | DROP | COMMENT } [, ...] | ALL [ PRIVILEGES ] }  
ON PACKAGE package\_name [, ...]  
FROM { [ GROUP ] role\_name | PUBLIC } [, ...]  
[ CASCADE | RESTRICT ];
- 按角色回收角色上的权限。  
REVOKE [ ADMIN OPTION FOR ]  
role\_name [, ...] FROM role\_name [, ...]  
[ CASCADE | RESTRICT ];
- 回收角色上的sysadmin权限。  
REVOKE ALL { PRIVILEGES | PRIVILEGE } FROM role\_name;

- 回收ANY权限。

```
REVOKE [ADMIN OPTION FOR]
{ CREATE ANY TABLE | ALTER ANY TABLE | DROP ANY TABLE | SELECT ANY TABLE | INSERT ANY
TABLE | UPDATE ANY TABLE |
DELETE ANY TABLE | CREATE ANY SEQUENCE | CREATE ANY INDEX | CREATE ANY FUNCTION |
EXECUTE ANY FUNCTION |
CREATE ANY PACKAGE | EXECUTE ANY PACKAGE | CREATE ANY TYPE } [, ...]
FROM [GROUP] role_name [, ...];
```

## 参数说明

关键字PUBLIC表示一个隐式定义的拥有所有角色的组。

权限类别和参数说明，请参见GRANT的[参数说明](#)。

任何特定角色拥有的特权包括直接授予该角色的特权、从该角色作为其成员的角色中得到的权限以及授予给PUBLIC的权限。因此，从PUBLIC收回SELECT特权并不一定会意味着所有角色都会失去在该对象上的SELECT特权，那些直接被授予的或者通过另一个角色被授予的角色仍然会拥有它。类似地，从一个用户收回SELECT后，如果PUBLIC仍有SELECT权限，该用户还是可以使用SELECT。

指定GRANT OPTION FOR时，只撤销对该权限授权的权力，而不撤销该权限本身。

如用户A拥有某个表的UPDATE权限，及WITH GRANT OPTION选项，同时A把这个权限赋予了用户B，则用户B持有的权限称为依赖性权限。当用户A持有的权限或者授权选项被撤销时，必须声明CASCADE，将所有依赖性权限都撤销。

一个用户只能撤销由它自己直接赋予的权限。例如，如果用户A被指定授权（WITH ADMIN OPTION）选项，且把一个权限赋予了用户B，然后用户B又赋予了用户C，则用户A不能直接将C的权限撤销。但是，用户A可以撤销用户B的授权选项，并且使用CASCADE。这样，用户C的权限就会自动被撤销。另外一个例子：如果A和B都赋予了C同样的权限，则A可以撤销他自己的授权选项，但是不能撤销B的，因此C仍然拥有该权限。

如果执行REVOKE的角色持有的权限是通过多层成员关系获得的，则具体是哪个包含的角色执行的该命令是不确定的。在这种场合下，最好的方法是使用SET ROLE成为特定角色，然后执行REVOKE，否则可能导致删除了不想删除的权限，或者是任何权限都没有删除。

## 示例

请参考GRANT的[示例](#)。

## 相关链接

[GRANT](#)

## 11.14.166 ROLLBACK

### 功能描述

回滚当前事务并取消当前事务中的所有更新。

在事务运行的过程中发生了某种故障，事务不能继续执行，系统将事务中对数据库的所有已完成的操作全部撤销，数据库状态回到事务开始时。

## 注意事项

如果不在一个事务内部发出ROLLBACK不会有问题，但是将抛出一个NOTICE信息。

## 语法格式

```
ROLLBACK [WORK | TRANSACTION];
```

## 参数说明

### WORK | TRANSACTION

可选关键字。除了增加可读性，没有任何其他作用。

## 示例

```
--开启一个事务
openGauss=# START TRANSACTION;

--取消所有更改
openGauss=# ROLLBACK;
```

## 相关链接

[COMMIT | END](#)

## 11.14.167 ROLLBACK PREPARED

### 功能描述

取消一个先前为两阶段提交准备好的事务。

### 注意事项

- 该功能仅在维护模式(GUC参数xc\_maintenance\_mode为on时)下可用。该模式谨慎打开，一般供维护人员排查问题使用，一般用户不应使用该模式。
- 要想回滚一个预备事务，必须是最初发起事务的用户，或者是系统管理员。
- 事务功能由数据库自动维护，不应显式使用事务功能。

### 语法格式

```
ROLLBACK PREPARED transaction_id ;
```

### 参数说明

#### transaction\_id

待提交事务的标识符。它不能和任何当前预备事务已经使用了的标识符同名。

### 相关链接

[COMMIT PREPARED](#)，[PREPARE TRANSACTION](#)。

## 11.14.168 ROLLBACK TO SAVEPOINT

### 功能描述

ROLLBACK TO SAVEPOINT用于回滚到一个保存点，隐含地删除所有在该保存点之后建立的保存点。

回滚所有指定保存点建立之后执行的命令。保存点仍然有效，并且需要时可以再次回滚到该点。

### 注意事项

- 不能回滚到一个未定义的保存点，语法上会报错。
- 在保存点方面，游标有一些非事务性的行为。任何在保存点里打开的游标都会在回滚掉这个保存点之后关闭。如果一个前面打开了的游标在保存点里面，并且游标被一个FETCH命令影响，而这个保存点稍后回滚了，那么这个游标的位置仍然在FETCH让它指向的位置(也就是FETCH不会被回滚)。关闭一个游标的行为也不会被回滚给撤消掉。如果一个游标的操作导致事务回滚，那么这个游标就会置于不可执行状态，所以，尽管一个事务可以用ROLLBACK TO SAVEPOINT重新恢复，但是游标不能再使用了。
- 使用ROLLBACK TO SAVEPOINT回滚到一个保存点。使用RELEASE SAVEPOINT删除一个保存点，但是保留该保存点建立后执行的命令的效果。

### 语法格式

```
ROLLBACK [WORK | TRANSACTION] TO [SAVEPOINT] savepoint_name;
```

### 参数说明

*savepoint\_name*

回滚截至的保存点

### 示例

```
--撤销 my_savepoint 建立之后执行的命令的影响。
openGauss=# START TRANSACTION;
openGauss=# SAVEPOINT my_savepoint;
openGauss=# ROLLBACK TO SAVEPOINT my_savepoint;
--游标位置不受保存点回滚的影响。
openGauss=# DECLARE foo CURSOR FOR SELECT 1 UNION SELECT 2;
openGauss=# SAVEPOINT foo;
openGauss=# FETCH 1 FROM foo;
?column?

1
openGauss=# ROLLBACK TO SAVEPOINT foo;
openGauss=# FETCH 1 FROM foo;
?column?

2
openGauss=# RELEASE SAVEPOINT my_savepoint;
openGauss=# COMMIT;
```

### 相关链接

[SAVEPOINT](#) , [RELEASE SAVEPOINT](#)

## 11.14.169 SAVEPOINT

### 功能描述

SAVEPOINT用于在当前事务里建立一个新的保存点。

保存点是事务中的一个特殊记号，它允许将那些在它建立后执行的命令全部回滚，把事务的状态恢复到保存点所在的时刻。

### 注意事项

- 使用ROLLBACK TO SAVEPOINT回滚到一个保存点。使用RELEASE SAVEPOINT删除一个保存点，但是保留该保存点建立后执行的命令的效果。
- 保存点只能在一个事务块里面建立。在一个事务里面可以定义多个保存点。
- 由于节点故障或者通信故障引起的节点线程或进程退出导致的报错，以及由于COPY FROM操作中源数据与目标表的表结构不一致导致的报错，均不能正常回滚到保存点之前，而是整个事务回滚。
- SQL标准要求，使用savepoint建立一个同名保存点时，需要自动删除前面那个同名保存点。在GaussDB数据库里，我们将保留旧的保存点，但是在回滚或者释放的时候，只使用最近的那个。释放了新的保存点将导致旧的再次成为ROLLBACK TO SAVEPOINT和RELEASE SAVEPOINT可以访问的保存点。除此之外，SAVEPOINT是完全符合SQL标准的。

### 语法格式

```
SAVEPOINT savepoint_name;
```

### 参数说明

savepoint\_name

新建保存点的名称。

### 示例

```
--创建一个新表。
openGauss=# CREATE TABLE table1(a int);

--开启事务。
openGauss=# START TRANSACTION;

--插入数据。
openGauss=# INSERT INTO table1 VALUES (1);

--建立保存点。
openGauss=# SAVEPOINT my_savepoint;

--插入数据。
openGauss=# INSERT INTO table1 VALUES (2);

--回滚保存点。
openGauss=# ROLLBACK TO SAVEPOINT my_savepoint;

--插入数据。
openGauss=# INSERT INTO table1 VALUES (3);

--提交事务。
openGauss=# COMMIT;
```

```
--查询表的内容，会同时看到1和3,不能看到2，因为2被回滚。
openGauss=# SELECT * FROM table1;

--删除表。
openGauss=# DROP TABLE table1;

--创建一个新表。
openGauss=# CREATE TABLE table2(a int);

--开启事务。
openGauss=# START TRANSACTION;

--插入数据。
openGauss=# INSERT INTO table2 VALUES (3);

--建立保存点。
openGauss=# SAVEPOINT my_savepoint;

--插入数据。
openGauss=# INSERT INTO table2 VALUES (4);

--回滚保存点。
openGauss=# RELEASE SAVEPOINT my_savepoint;

--提交事务。
openGauss=# COMMIT;

--查询表的内容，会同时看到3和4。
openGauss=# SELECT * FROM table2;

--删除表。
openGauss=# DROP TABLE table2;
```

## 相关链接

[RELEASE SAVEPOINT, ROLLBACK TO SAVEPOINT](#)

## 11.14.170 SELECT

### 功能描述

SELECT用于从表或视图中取出数据。

SELECT语句就像叠加在数据库表上的过滤器，利用SQL关键字从数据表中过滤出用户需要的数据。

### 注意事项

- 表的所有者、拥有表SELECT权限的用户或拥有SELECT ANY TABLE权限的用户，有权读取表或视图中数据，系统管理员默认拥有此权限。
- 必须对每个在SELECT命令中使用的字段有SELECT权限。
- 使用FOR UPDATE, FOR NO KEY UPDATE, FOR SHARE或FOR KEY SHARE还要求UPDATE权限。

### 语法格式

- 查询数据

```
[WITH [RECURSIVE] with_query [, ...]]
SELECT [/*+ plan_hint */] [ALL | DISTINCT [ON (expression [, ...])]]
{ * | {expression [[AS] output_name]} [, ...] }
[FROM from_item [, ...]]
```

```
[WHERE condition]
[[START WITH condition] CONNECT BY [NOCYCLE] condition [ORDER SIBLINGS BY expression]]
[GROUP BY grouping_element [, ...]]
[HAVING condition [, ...]]
[WINDOW { window_name AS (window_definition) } [, ...]]
[{ UNION | INTERSECT | EXCEPT | MINUS } [ALL | DISTINCT] select]
[ORDER BY { expression [[ASC | DESC] USING operator] | nlssort_expression_clause } [NULLS { FIRST | LAST }]] [, ...]]
[LIMIT { [offset,] count | ALL }]
[OFFSET start [ROW | ROWS]]
[FETCH { FIRST | NEXT } [count] { ROW | ROWS } ONLY]
[{ FOR { UPDATE | NO KEY UPDATE | SHARE | KEY SHARE } [OF table_name [, ...]] [NOWAIT | WAIT N] }
[...]];
```

### 说明

condition和expression中可以使用targetlist中表达式的别名。

- 只能同一层引用。
- 只能引用targetlist中的别名。
- 只能是后面的表达式引用前面的表达式。
- 不能包含volatile函数。
- 不能包含Window function函数。
- 不支持在join on条件中引用别名。
- targetlist中有多个要应用的别名则报错。
- 其中子查询with\_query为：
 

```
with_query_name [(column_name [, ...])]
AS [[NOT] MATERIALIZED] ({ select | values | insert | update | delete })
```
- 其中指定查询源from\_item为：
 

```
{ [ONLY] table_name [*] [partition_clause] [[AS] alias [(column_alias [, ...])]]
[TABLESAMPLE sampling_method (argument [, ...]) [REPEATABLE (seed)]]
[TIMECAPSULE { TIMESTAMP | CSN } expression]
| (select) [AS] alias [(column_alias [, ...])]
| with_query_name [[AS] alias [(column_alias [, ...])]]
| function_name ([argument [, ...]]) [AS] alias [(column_alias [, ...] | column_definition [, ...])]
| function_name ([argument [, ...]]) AS (column_definition [, ...])
| from_item [NATURAL] join_type from_item [ON join_condition | USING (join_column [, ...])] }
```
- 其中group子句为：
 

```
()
| expression
| (expression [, ...])
| ROLLUP ({ expression | (expression [, ...]) } [, ...])
| CUBE ({ expression | (expression [, ...]) } [, ...])
| GROUPING SETS (grouping_element [, ...])
```
- 其中指定分区partition\_clause为：
 

```
PARTITION { (partition_name) | FOR (partition_value [, ...]) } |
SUBPARTITION { (subpartition_name) | FOR (subpartition_value [, ...]) }
```

### 说明

指定分区只适合分区表。

- 其中设置排序方式nlssort\_expression\_clause为：
 

```
NLSSORT (column_name, ' NLS_SORT = { SCHINESE_PINYIN_M | generic_m_ci } ')
```

 其中，第二个参数可选generic\_m\_ci，仅支持纯英文不区分大小写排序。
- 简化版查询语法，功能相当于select \* from table\_name。
 

```
TABLE { ONLY { (table_name) | table_name } | table_name [*] };
```

## 参数说明

- **WITH [ RECURSIVE ] with\_query [, ...]**

用于声明一个或多个可以在主查询中通过名称引用的子查询，相当于临时表。

如果声明了RECURSIVE，那么允许SELECT子查询通过名称引用它自己。

其中with\_query的详细格式为：with\_query\_name [ ( column\_name [ , ... ] ) ] AS [ [ NOT ] MATERIALIZED ] ( {select | values | insert | update | delete} )

- with\_query\_name指定子查询生成的结果集名称，在查询中可使用该名称访问子查询的结果集。
- column\_name指定子查询结果集中显示的列名。
- 每个子查询可以是SELECT，VALUES，INSERT，UPDATE或DELETE语句。
- **RECURSIVE只能出现在WITH后面，多个CTE的情况下，只需要在第一个CTE处声明RECURSIVE**
- 用户可以使用MATERIALIZED / NOT MATERIALIZED对CTE进行修饰。
  - 如果声明为MATERIALIZED，WITH查询将被物化，生成一个子查询结果集的拷贝，在引用处直接查询该拷贝，因此WITH子查询无法和主干SELECT语句进行联合优化（如谓词下推、等价类传递等），对于此类场景可以使用NOT MATERIALIZED进行修饰，如果WITH查询语义上可以作为子查询内联执行，则可以进行上述优化。
  - 如果用户没有显示声明物化属性则遵守以下规则：如果CTE只在所属SELECT主干中被引用一次，且语义上支持内联执行，则会被改写为子查询内联执行，否则以CTE Scan的方式物化执行。

- **plan\_hint子句**

以/\*+ \*/的形式在SELECT关键字后，用于对SELECT对应的语句块生成的计划进行hint调优，详细用法请参见章节[使用Plan Hint进行调优](#)。每条语句中只有第一个/\*+ plan\_hint \*/注释块会作为hint生效，里面可以写多条hint。

- **ALL**

声明返回所有符合条件的行，是默认行为，可以省略该关键字。

- **DISTINCT [ ON ( expression [ , ... ] ) ]**

从SELECT的结果集中删除所有重复的行，使结果集中的每行都是唯一的。

ON ( expression [ , ... ] ) 只保留那些在给出的表达式上运算出相同结果的行集中的第一行。

---

**须知**

DISTINCT ON表达式是使用与ORDER BY相同的规则进行解释的。除非使用了ORDER BY来保证需要的行首先出现，否则，“第一行”是不可预测的。

- **SELECT列表**

指定查询表中列名，可以是部分列或者是全部（使用通配符\*表示）。

通过使用子句AS output\_name可以为输出字段取个别名，这个别名通常用于输出字段的显示。支持关键字name、value和type作为列别名。

列名可以用下面几种形式表达：

- 手动输入列名，多个列之间用英文逗号（,）分隔。
- 可以是FROM子句里面计算出来的字段。

- **FROM子句**

为SELECT声明一个或者多个源表。



FROM子句涉及的元素如下所示。

- `table_name`  
表名或视图名，名称前可加上模式名，如：`schema_name.table_name`。
  - `alias`  
给表或复杂的表引用起一个临时的表别名，以便被其余的查询引用。  
别名用于缩写或者在自连接中消除歧义。如果提供了别名，它就会完全隐藏表的实际名称。
  - `TABLESAMPLE sampling_method ( argument [, ...] ) [ REPEATABLE ( seed ) ]`  
`table_name`之后的TABLESAMPLE子句表示应该用指定的*sampling\_method*来检索表中行的子集。  
可选的REPEATABLE子句指定一个用于产生采样方法中随机数的种子数。种子值可以是任何非空常量值。如果查询时表没有被更改，指定相同种子和*argument*值的两个查询将会选择该表相同的采样。但是不同的种子值通常将会产生不同的采样。如果没有给出REPEATABLE，则会基于一个系统产生的种子为每一个查询选择一个新的随机采样。
  - `TIMECAPSULE { TIMESTAMP | CSN } expression`  
查询指定CSN点或者指定时间点表的内容。  
目前不支持闪回查询的表：系统表、列存表、内存表、DFS表、全局临时表、本地临时表、UNLOGGED表、视图、序列表、hashbucket表、共享表、继承表、带有PARTIAL CLUSTER KEY约束的表。
    - `TIMECAPSULE TIMESTAMP`  
关键字，闪回查询的标识，根据date日期，闪回查找指定时间点的结果集。date日期必须是一个过去有效的时间戳。
    - `TIMECAPSULE CSN`  
关键字，闪回查询的标识，根据表的CSN闪回查询指定CSN点的结果集。其中CSN可从gs\_txn\_snapshot记录的snpcsn号查得。
- 📖 说明**
- 闪回查询不能跨越影响表结构或物理存储的语句，否则会报错。即闪回点和当前点之间，如果执行过修改表结构或影响物理存储的语句（TRUNCATE、DDL、DCL、VACUUM FULL），则闪回失败。
  - 闪回查询不支持索引查询，闪回查询仅支持seqScan进行全表扫描。
  - 闪回点过旧时，因闪回版本被回收等导致无法获取旧版本会导致闪回失败，报错：Restore point too old。
  - 通过时间方式指定闪回点，闪回数据和实际时间点最多偏差为3秒。
  - 对表执行truncate之后，再进行闪回查询或者闪回表操作。通过时间点进行的闪回操作会报错：Snapshot too old。通过CSN进行的闪回操作会找不到数据，或者报错：Snapshot too old。
- `column_alias`  
列别名
  - `PARTITION`  
查询分区表的某个分区的数据。
  - `partition_name`  
分区名。

- partition\_value  
指定的分区键值。在创建分区表时，如果指定了多个分区键，可以通过PARTITION FOR子句指定的这一组分区键的值，唯一确定一个分区。
- SUBPARTITION  
查询分区表的某个二级分区的数据。
- subpartition\_name  
二级分区名。
- subpartition\_value  
指定的一级分区和二级分区键值。可以通过SUBPARTITION FOR子句指定的两个分区键的值，唯一确定一个二级分区。
- subquery  
FROM子句中可以出现子查询，创建一个临时表保存子查询的输出。
- with\_query\_name  
WITH子句同样可以作为FROM子句的源，可以通过WITH查询的名称对其进行引用。
- function\_name  
函数名称。函数调用也可以出现在FROM子句中。
- join\_type  
有5种类型，如下所示。
  - [ INNER ] JOIN  
一个JOIN子句组合两个FROM项。可使用圆括弧以决定嵌套的顺序。如果没有圆括弧，JOIN从左向右嵌套。  
在任何情况下，JOIN都比逗号分隔的FROM项绑定得更紧。
  - LEFT [ OUTER ] JOIN  
返回笛卡尔积中所有符合连接条件的行，再加上左表中通过连接条件没有匹配到右表行的那些行。这样，左边的行将扩展为生成表的全长，方法是在那些右表对应的字段位置填上NULL。请注意，只在计算匹配的时候，才使用JOIN子句的条件，外层的条件是在计算完毕之后施加的。
  - RIGHT [ OUTER ] JOIN  
返回所有内连接的结果行，加上每个不匹配的右边行（左边用NULL扩展）。  
这只是一个符号上的方便，因为总是可以把它转换成一个LEFT OUTER JOIN，只要把左边和右边的输入互换位置即可。
  - FULL [ OUTER ] JOIN  
返回所有内连接的结果行，加上每个不匹配的左边行（右边用NULL扩展），再加上每个不匹配的右边行（左边用NULL扩展）。
  - CROSS JOIN  
CROSS JOIN等效于INNER JOIN ON ( TRUE )，即没有被条件删除的行。这种连接类型只是符号上的方便，因为它们与简单的FROM和WHERE的效果相同。

### 📖 说明

必须为INNER和OUTER连接类型声明一个连接条件，即NATURAL ON, join\_condition, USING (join\_column [, ...]) 之一。但是它们不能出现在CROSS JOIN中。

其中CROSS JOIN和INNER JOIN生成一个简单的笛卡尔积，和在FROM的顶层列出两个项的结果相同。

- ON join\_condition

连接条件，用于限定连接中的哪些行是匹配的。如：ON left\_table.a = right\_table.a。不建议使用int等数值类型作为join\_condition，因为int等数值类型可以隐式转换为bool值（非0值隐式转换为true，0转换为false），可能导致非预期的结果。

- USING(join\_column[, ...])

ON left\_table.a = right\_table.a AND left\_table.b = right\_table.b ... 的简写。要求对应的列必须同名。

- NATURAL

NATURAL是具有相同名称的两个表的所有列的USING列表的简写。

- from item

用于连接的查询源对象的名称。

- **WHERE子句**

WHERE子句构成一个行选择表达式，用来缩小SELECT查询的范围。condition是返回值为布尔型的任意表达式，任何不满足该条件的行都不会被检索。不建议使用int等数值类型作为condition，因为int等数值类型可以隐式转换为bool值（非0值隐式转换为true，0转换为false），可能导致非预期的结果。

WHERE子句中可以通过指定"+"操作符的方法将表的连接关系转换为外连接。但是不建议用户使用这种用法，因为这并不是SQL的标准语法，在做平台迁移的时候可能面临语法兼容性的问题。同时，使用"+"有很多限制：

- "+"只能出现在where子句中。
- 如果from子句中已经有指定表连接关系，那么不能再在where子句中使用"+"。
- "+"只能作用在表或者视图的列上，不能作用在表达式上。
- 如果表A和表B有多个连接条件，那么必须在所有的连接条件中指定"+"，否则"+"将不会生效，表连接会转化成内连接，并且不给出任何提示信息。
- "+"作用的连接条件中的表不能跨查询或者子查询。如果"+"作用的表，不在当前查询或者子查询的from子句中，则会报错。如果"+"作用的对端的表不存在，则不报错，同时连接关系会转化为内连接。
  - "+"作用的表达式不能直接通过"OR"连接。
- 如果"+"作用的列是和常量的比较关系，那么这个表达式会成为join条件的一部分。
- 同一个表不能对应多个外表。
- "+"只能出现"比较表达式"，"NOT表达式"，"ANY表达式"，"ALL表达式"，"IN表达式"，"NULLIF表达式"，"IS DISTINCT FROM表达式"，"IS OF"表达式。"+"不能出现在其他类型表达式中，并且这些表达式中不允许出现通过"AND"和"OR"连接的表达式。
- "+"只能转化为左外连接或者右外连接，不能转化为全连接，即不能在一个表达式的两个表上同时指定"+"

**须知**

对于WHERE子句的LIKE操作符，当LIKE中要查询特殊字符“%”、“\_”、“\”的时候需要使用反斜杠“\”来进行转义。

**START WITH子句**

START WITH子句通常与CONNECT BY子句同时出现，数据进行层次递归遍历查询，START WITH代表递归的初始条件。若省略该子句，单独使用CONNECT BY子句，则表示以表中的所有行作为初始集合。该功能详见[CONNECT BY子句](#)。

**CONNECT BY子句**

CONNECT BY代表递归连接条件，和 START WITH 子句一起使用，实现数据遍历递归的功能。例如：

```
openGauss=# create table test(name varchar, id int, fatherid int);
openGauss=# insert into test values('A', 1, 0), ('B', 2, 1), ('C', 3, 1), ('D', 4, 1), ('E', 5, 2);
openGauss=# select * from test start with id = 1 connect by prior id = fatherid order siblings by id
desc;
name | id | fatherid
-----+-----+-----
A | 1 | 0
D | 4 | 1
C | 3 | 1
B | 2 | 1
E | 5 | 2
(5 rows)
```

CONNECT BY条件中可以对列指定PRIOR关键字代表以这列为递归键进行递归。若在递归连接条件前加NOCYCLE，则表示遇到循环记录时停止递归。（注：含START WITH .. CONNECT BY子句的SELECT语句不支持使用FOR SHARE/UPDATE锁）

Start with 语句的执行流程是：

- 由 start with 区域的条件选择初始的数据集。上述例子里，先把 ('A', 1, 0) 选择出来了。然后把初始的数据集设为工作集。
- 只要工作集不为空，会用工作集的数据作为输入，查询下一轮的数据，过滤条件由 connect by 区域指定。其中，PRIOR关键字表示当前记录，比如上文例子中 prior id = fatherid 表示当前记录的 id 是下一条记录的 fatherid。
- 把2中筛选出来的数据集，设为工作集，返回第二步重复操作。

同时，数据库为每一条选出来的数据添加下述的伪列，方便用户了解数据在递归或者树状结构中的位置。

- LEVEL：节点的层级。
- CONNECT\_BY\_ISLEAF：是否为叶子节点。

除了伪列之外，还提供下述的查询函数（详见[层次递归查询函数](#)）

- sys\_connect\_by\_path(col, separator)：返回从根节点到当前行的连接路径。参数col为路径中显示的列的名称，separator为连接符。
- connect\_by\_root(col)：显示该节点最顶级的节点，col为输出列的名称。

如果数据集中存在循环，数据库会提供循环检测。默认行为检查到循环会直接报错，不返回任何数据。同时，提供NOCYCLE关键字，查询可以正常执行，只是碰到第一条重复的数据时，会直接退出，而不是报错。

此外，在层次查询过程中，严格按照深度优先搜索的顺序进行。如果在start with或connect by中使用rownum作为过滤条件，对于每条尝试被返回的记录，rownum会先加1，之后按照rownum相关条件判断；对于不满足的记录，会被丢弃且rownum会减1。

**须知**

- PRIOR 关键字只能出现在 connect by 语句中，不能出现在 start with 语句中。
- 只能对表中的列指定PRIOR，不支持对表达式、伪列及类型转换指定PRIOR关键字，如 PRIOR (a + 1) 不被允许。
- connect by 语句中，PRIOR 修饰的列不可以和 level/rownum 等伪列在同一个条件里；但是可以在不同条件里。比如 (PRIOR a = level) 不允许，(PRIOR a = b) and (level = 1) 允许。不同条件指的是 connect by 语句最上层的 and 连接起来的条件。比如 ( PRIOR a = 1 or level = 1 ) 算作一个条件，也不被允许。
- start with/connect by 语句中禁止将伪列用于子链接，即类似于 "rownum = (子查询)" 或 "rownum in (子查询)"。
- 在with as定义的cte上调用start with/connect by时，如果cte有多个，需要保证每一个cte的定义不依赖于其他cte。
- 如果数据中不存在环路，但是报错runs into cycle，需要考虑增大 max\_recursive\_times。
- start with调优建议：
  - 根据 connect by 中的条件，建立对应的索引，来提高 start with 语句的性能。
  - 根据 explain performance或者WDR报告中的计划识别瓶颈点，如果发现 Recursive Union的递归部分的算子（内层计划）为 Hash Join，但是 Hash 表是针对临时表 tmp\_result构建或者计划中显示hash表发生物化（batch大于1），可能是 work\_mem 过小导致无法对外层数据表建立 Hash表。可以通过调大 work\_mem 参数来提高性能。  
说明：GaussDB会对小数据量的表有优化，把表的结果缓存在 hash 表中来提高性能，此时不需要索引。但是如果数据量超过 work\_mem 的限制，该优化会失效，此时可采用建立索引的方式尝试优化。

- ORDER SIBLINGS BY子句

start with语句输出时，不同层的数据会依次返回。但是在每一层内部，是没有任何顺序保证的，这是因为每一轮查询的过程中，数据库会自动选择最优的执行路径。上文的例子中，保证A会被先输出，但是B、C、D之间的顺序不固定。如果用户对最终输出顺序有需求，可以用order siblings by子句，用法和ORDER BY子句一样，用于在递归过程中每层内部的排序。

**须知**

order sibling by仅支持直接加列名的方式以排序，不支持对列名调用系统函数等方式。

- GROUP BY子句

将查询结果按某一列或多列的值分组，值相等的为一组。

- CUBE ( { expression | ( expression [, ...] ) } [, ...] )

CUBE是自动对group by子句中列出的字段进行分组汇总，结果集将包含维度列中各值的所有可能组合，以及与这些维度值组合相匹配的基础行中的聚合值。它会为每个分组返回一行汇总信息，用户可以使用CUBE来产生交叉表

值。比如，在CUBE子句中给出三个表达式（ $n = 3$ ），运算结果为 $2^n = 2^3 = 8$ 组。以 $n$ 个表达式的值分组的行称为常规行，其余的行称为超级聚集行。

– GROUPING SETS ( grouping\_element [, ...] )

GROUPING SETS子句是GROUP BY子句的进一步扩展，它可以使用户指定多个GROUP BY选项。这样做可以通过裁剪用户不需要的数据组来提高效率。当用户指定了所需的数据组时，数据库不需要执行完整CUBE或ROLLUP生成的聚合集合。

### 须知

如果SELECT列表的表达式中引用了那些没有分组的字段，则会报错，除非使用了聚集函数，因为对于未分组的字段，可能返回多个数值。

- **HAVING子句**

与GROUP BY子句配合用来选择特殊的组。HAVING子句将组的一些属性与一个常数值比较，只有满足HAVING子句中的逻辑表达式的组才会被提取出来。

- **WINDOW子句**

一般形式为WINDOW window\_name AS ( window\_definition ) [, ...]，window\_name是可以被随后的窗口定义所引用的名称，window\_definition可以是以下的形式：

```
[existing_window_name]
[PARTITION BY expression [, ...]]
[ORDER BY expression [ASC | DESC | USING operator] [NULLS { FIRST | LAST }] [, ...]]
[frame_clause]
```

frame\_clause为窗函数定义一个窗口框架window frame，窗函数（并非所有）依赖于框架，window frame是当前查询行的一组相关行。frame\_clause可以是以下的形式：

```
[RANGE | ROWS] frame_start
[RANGE | ROWS] BETWEEN frame_start AND frame_end
```

frame\_start和frame\_end可以是：

```
UNBOUNDED PRECEDING
value PRECEDING
CURRENT ROW
value FOLLOWING
UNBOUNDED FOLLOWING
```

### 须知

对列存表的查询目前只支持row\_number窗口函数，不支持frame\_clause。

- **UNION子句**

UNION计算多个SELECT语句返回行集合的并集。

UNION子句有如下约束条件：

- 除非声明了ALL子句，否则缺省的UNION结果不包含重复的行。
- 同一个SELECT语句中的多个UNION操作符是从左向右计算的，除非用圆括弧进行了标识。
- FOR UPDATE, FOR NO KEY UPDATE, FOR SHARE和FOR KEY SHARE不能在UNION的结果或输入中声明。

一般表达式:

```
select_statement UNION [ALL] select_statement
```

- select\_statement可以是任何没有ORDER BY、LIMIT、FOR UPDATE, FOR NO KEY UPDATE, FOR SHARE或FOR KEY SHARE子句的SELECT语句。
- 如果用圆括弧包围, ORDER BY和LIMIT可以附着在子表达式里。

- **INTERSECT子句**

INTERSECT计算多个SELECT语句返回行集合的交集, 不含重复的记录。

INTERSECT子句有如下约束条件:

- 同一个SELECT语句中的多个INTERSECT操作符是从左向右计算的, 除非用圆括弧进行了标识。
- 当对多个SELECT语句的执行结果进行UNION和INTERSECT操作的时候, 会优先处理INTERSECT。

一般形式:

```
select_statement INTERSECT select_statement
```

select\_statement可以是任何没有FOR UPDATE, FOR NO KEY UPDATE, FOR SHARE或FOR KEY SHARE子句的SELECT语句。

- **EXCEPT子句**

EXCEPT子句有如下的通用形式:

```
select_statement EXCEPT [ALL] select_statement
```

select\_statement是任何没有FOR UPDATE, FOR NO KEY UPDATE, FOR SHARE或FOR KEY SHARE子句的SELECT表达式。

EXCEPT操作符计算存在于左边SELECT语句的输出而不存在于右边SELECT语句输出的行。

EXCEPT的结果不包含任何重复的行, 除非声明了ALL选项。使用ALL时, 一个在左边表中有m个重复而在右边表中有n个重复的行将在结果中出现 $\max(m-n, 0)$ 次。

除非用圆括弧指明顺序, 否则同一个SELECT语句中的多个EXCEPT操作符是从左向右计算的。EXCEPT和UNION的绑定级别相同。

目前, 不能给EXCEPT的结果或者任何EXCEPT的输入声明FOR UPDATE, FOR NO KEY UPDATE, FOR SHARE和FOR KEY SHARE子句。

- **MINUS子句**

与EXCEPT子句具有相同的功能和用法。

- **ORDER BY子句**

对SELECT语句检索得到的数据进行升序或降序排序。对于ORDER BY表达式中包含多列的情况:

- 首先根据最左边的列进行排序, 如果这一列的值相同, 则根据下一个表达式进行比较, 依此类推。
- 如果对于所有声明的表达式都相同, 则按随机顺序返回。
- 在与DISTINCT关键字一起使用的情况下, ORDER BY中排序的列必须包括在SELECT语句所检索的结果集的列中。
- 在与GROUP BY子句一起使用的情况下, ORDER BY中排序的列必须包括在SELECT语句所检索的结果集的列中。

**须知**

如果要支持中文拼音排序，需要在初始化数据库时指定编码格式为UTF-8、GB18030或GBK。命令如下：

```
initdb -E UTF8 -D ../data -locale=zh_CN.UTF-8、initdb -E GB18030 -D ../data -locale=zh_CN.GB18030
或initdb -E GBK -D ../data -locale=zh_CN.GBK。
```

- **LIMIT子句**

LIMIT子句由两个独立的子句组成：

LIMIT { count | ALL }

OFFSET start count声明返回的最大行数，而start声明开始返回行之前忽略的行数。如果两个都指定了，会在开始计算count个返回行之前先跳过start行。

- **OFFSET子句**

SQL：2008开始提出一种不同的语法：

OFFSET start { ROW | ROWS }

start声明开始返回行之前忽略的行数。

- **FETCH { FIRST | NEXT } [ count ] { ROW | ROWS } ONLY**

如果不指定count，默认值为1，FETCH子句限定返回查询结果从第一行开始的总行数。

- **锁定子句**

FOR UPDATE子句将对SELECT检索出来的行进行加锁。这样避免它们在当前事务结束前被其他事务修改或者删除，即其他企图UPDATE、DELETE、SELECT FOR UPDATE、SELECT FOR NO KEY UPDATE, SELECT FOR SHARE 或 SELECT FOR KEY SHARE这些行的事务将被阻塞，直到当前事务结束。任何在一行上的DELETE命令也会获得FOR UPDATE锁模式，在主键列上修改值的UPDATE也会获得该锁模式。反过来，SELECT FOR UPDATE将等待已经在相同行上运行以上这些命令的并发事务，并且接着锁定并且返回被更新的行（或者没有行，因为行可能已被删除）。

FOR NO KEY UPDATE行为与FOR UPDATE类似，不过获得的锁较弱，这种锁将不会阻塞尝试在相同行上获得锁的SELECT FOR KEY SHARE命令。任何不获取FOR UPDATE锁的UPDATE也会获得这种锁模式。

FOR SHARE的行为类似，只是它在每个检索出来的行上要求一个共享锁，而不是一个排他锁。一个共享锁阻塞其它事务执行UPDATE、DELETE、SELECT FOR UPDATE或者SELECT FOR NO KEY UPDATE，不阻塞SELECT FOR SHARE或者SELECT FOR KEY SHARE。

FOR KEY SHARE行为与FOR SHARE类似，不过锁较弱，SELECT FOR UPDATE会被阻塞，但是SELECT FOR NO KEY UPDATE不会被阻塞。一个键共享锁会阻塞其它事务执行修改键值的DELETE或者UPDATE，但不会阻塞其他UPDATE，也不会阻止SELECT FOR NO KEY UPDATE、SELECT FOR SHARE或者SELECT FOR KEY SHARE。

为了避免操作等待其他事务提交，可使用NOWAIT选项，如果被选择的行不能立即被锁住，将会立即汇报一个错误，而不是等待；WAIT N选项，如果被选择的行不能立即被锁住，等待N秒（其中，N为int类型，取值范围：0 <= N <= 2147483），N秒内获取锁则正常执行，否则报错。

如果在锁定子句中明确指定了表名称，则只有这些指定的表被锁定，其他在SELECT中使用的表将不会被锁定。否则，将锁定该命令中所有使用的表。

如果锁定子句应用于一个视图或者子查询，它同样将锁定所有该视图或子查询中使用到的表。



多个锁定子句可以用于为不同的表指定不同的锁定模式。

如果一个表中同时出现（或隐含同时出现）在多个子句中，则按照最强的锁处理。类似的，如果影响一个表的任意子句中出现了NOWAIT，该表将按照NOWAIT处理。

### 须知

对列存表的查询不支持for update/no key update/share/key share。

对ustore表的查询只支持for share/for update，不支持for key share/for no key update。

#### • NLS\_SORT

指定某字段按照特殊方式排序。目前仅支持中文拼音格式排序和不区分大小写排序。如果要支持此排序方式，在创建数据库时需要指定编码格式为“UTF8”、“GB18030”或“GBK”；如果指定为其他编码，例如SQL\_ASCII，则可能报错或者排序无效。

取值范围：

- SCHINESE\_PINYIN\_M，按照中文拼音排序。
- generic\_m\_ci，不区分大小写排序（可选，仅支持纯英文不区分大小写排序）。

#### • PARTITION子句

查询某个分区表中相应分区的数据。

## 示例

```
--先通过子查询得到一张临时表temp_t，然后查询表temp_t中的所有数据。
openGauss=# WITH temp_t(name,isdba) AS (SELECT username,usesuper FROM pg_user) SELECT * FROM
temp_t;

--查询tpcds.reason表的所有r_reason_sk记录，且去除重复。
openGauss=# SELECT DISTINCT(r_reason_sk) FROM tpcds.reason;

--LIMIT子句示例：获取表中一条记录。
openGauss=# SELECT * FROM tpcds.reason LIMIT 1;

--查询所有记录，且按字母升序排列。
openGauss=# SELECT r_reason_desc FROM tpcds.reason ORDER BY r_reason_desc;

--通过表别名，从pg_user和pg_user_status这两张表中获取数据。
openGauss=# SELECT a.username,b.locktime FROM pg_user a,pg_user_status b WHERE a.usesysid=b.rolid;

--FULL JOIN子句示例：将pg_user和pg_user_status这两张表的数据进行全连接显示，即数据的合集。
openGauss=# SELECT a.username,b.locktime,a.usesuper FROM pg_user a FULL JOIN pg_user_status b on
a.usesysid=b.rolid;

--GROUP BY子句示例：根据查询条件过滤，并对结果进行分组。
openGauss=# SELECT r_reason_id,AVG(r_reason_sk) FROM tpcds.reason GROUP BY r_reason_id HAVING
AVG(r_reason_sk) > 25;

--GROUP BY CUBE子句示例：根据查询条件过滤，并对结果进行分组汇总。
openGauss=# SELECT r_reason_id,AVG(r_reason_sk) FROM tpcds.reason GROUP BY
CUBE(r_reason_id,r_reason_sk);

--GROUP BY GROUPING SETS子句示例:根据查询条件过滤，并对结果进行分组汇总。
openGauss=# SELECT r_reason_id,AVG(r_reason_sk) FROM tpcds.reason GROUP BY GROUPING
SETS((r_reason_id,r_reason_sk),r_reason_sk);
```

```
--UNION子句示例：将表tpcds.reason里r_reason_desc字段中的内容以W开头和以N开头的进行合并。
openGauss=# SELECT r_reason_sk, tpcds.reason.r_reason_desc
 FROM tpcds.reason
 WHERE tpcds.reason.r_reason_desc LIKE 'W%'
UNION
SELECT r_reason_sk, tpcds.reason.r_reason_desc
 FROM tpcds.reason
 WHERE tpcds.reason.r_reason_desc LIKE 'N%';

--NLS_SORT子句示例：中文拼音排序。
openGauss=# SELECT * FROM tpcds.reason ORDER BY NLSSORT(r_reason_desc, 'NLS_SORT =
SCHINESE_PINYIN_M');

--不区分大小写排序（可选，仅支持纯英文不区分大小写排序）：
openGauss=# SELECT * FROM tpcds.reason ORDER BY NLSSORT(r_reason_desc, 'NLS_SORT =
generic_m_ci');

--创建分区表tpcds.reason_p
openGauss=# CREATE TABLE tpcds.reason_p
(
 r_reason_sk integer,
 r_reason_id character(16),
 r_reason_desc character(100)
)
PARTITION BY RANGE (r_reason_sk)
(
 partition P_05_BEFORE values less than (05),
 partition P_15 values less than (15),
 partition P_25 values less than (25),
 partition P_35 values less than (35),
 partition P_45_AFTER values less than (MAXVALUE)
)
;

--插入数据。
openGauss=# INSERT INTO tpcds.reason_p values(3,'AAAAAAAABAAAAAAAA','reason 1'),
(10,'AAAAAAAABAAAAAAAA','reason 2'),(4,'AAAAAAAABAAAAAAAA','reason 3'),
(10,'AAAAAAAABAAAAAAAA','reason 4'),(10,'AAAAAAAABAAAAAAAA','reason 5'),
(20,'AAAAAAACAAAAAA','reason 6'),(30,'AAAAAAACAAAAAA','reason 7');

--PARTITION子句示例：从tpcds.reason_p的表分区P_05_BEFORE中获取数据。
openGauss=# SELECT * FROM tpcds.reason_p PARTITION (P_05_BEFORE);
 r_reason_sk | r_reason_id | r_reason_desc
-----+-----+-----
 4 | AAAAAAAAABAAAAAAAA | reason 3
 3 | AAAAAAAAABAAAAAAAA | reason 1
(2 rows)

--GROUP BY子句示例：按r_reason_id分组统计tpcds.reason_p表中的记录数。
openGauss=# SELECT COUNT(*),r_reason_id FROM tpcds.reason_p GROUP BY r_reason_id;
 count | r_reason_id
-----+-----
 2 | AAAAAAAACAAAAAA
 5 | AAAAAAAAABAAAAAA
(2 rows)

--GROUP BY CUBE子句示例：根据查询条件过滤，并对查询结果分组汇总。
openGauss=# SELECT * FROM tpcds.reason GROUP BY CUBE (r_reason_id,r_reason_sk,r_reason_desc);

--GROUP BY GROUPING SETS子句示例：根据查询条件过滤，并对查询结果分组汇总。
openGauss=# SELECT * FROM tpcds.reason GROUP BY GROUPING SETS
((r_reason_id,r_reason_sk),r_reason_desc);

--HAVING子句示例：按r_reason_id分组统计tpcds.reason_p表中的记录，并只显示r_reason_id个数大于2的信息。
openGauss=# SELECT COUNT(*) c,r_reason_id FROM tpcds.reason_p GROUP BY r_reason_id HAVING c>2;
 c | r_reason_id
---+-----
```

```
5 | AAAAAAAAABAAAAAA
(1 row)

--IN子句示例: 按r_reason_id分组统计tpcds.reason_p表中的r_reason_id个数, 并只显示r_reason_id值为
AAAAAAAABAAAAAA或AAAAAADAAAAAA的个数。
openGauss=# SELECT COUNT(*),r_reason_id FROM tpcds.reason_p GROUP BY r_reason_id HAVING
r_reason_id IN('AAAAAAAABAAAAAA','AAAAAADAAAAAA');
count | r_reason_id
-----+-----
 5 | AAAAAABAAAAAA
(1 row)

--INTERSECT子句示例: 查询r_reason_id等于AAAAAAAABAAAAAA, 并且r_reason_sk小于5的信息。
openGauss=# SELECT * FROM tpcds.reason_p WHERE r_reason_id='AAAAAAAABAAAAAA' INTERSECT
SELECT * FROM tpcds.reason_p WHERE r_reason_sk<5;
r_reason_sk | r_reason_id | r_reason_desc
-----+-----+-----
 4 | AAAAAABAAAAAA | reason 3
 3 | AAAAAABAAAAAA | reason 1
(2 rows)

--EXCEPT子句示例: 查询r_reason_id等于AAAAAAAABAAAAAA, 并且去除r_reason_sk小于4的信息。
openGauss=# SELECT * FROM tpcds.reason_p WHERE r_reason_id='AAAAAAAABAAAAAA' EXCEPT SELECT *
FROM tpcds.reason_p WHERE r_reason_sk<4;
r_reason_sk | r_reason_id | r_reason_desc
-----+-----+-----
 10 | AAAAAABAAAAAA | reason 2
 10 | AAAAAABAAAAAA | reason 5
 10 | AAAAAABAAAAAA | reason 4
 4 | AAAAAABAAAAAA | reason 3
(4 rows)

--通过在where子句中指定"(+)"来实现左连接。
openGauss=# select t1.sr_item_sk,t2.c_customer_id from store_returns t1, customer t2 where
t1.sr_customer_sk = t2.c_customer_sk(+)
order by 1 desc limit 1;
sr_item_sk | c_customer_id
-----+-----
 18000 |
(1 row)

--通过在where子句中指定"(+)"来实现右连接。
openGauss=# select t1.sr_item_sk,t2.c_customer_id from store_returns t1, customer t2 where
t1.sr_customer_sk(+) = t2.c_customer_sk
order by 1 desc limit 1;
sr_item_sk | c_customer_id
-----+-----
 | AAAAAAJNGEBAAA
(1 row)

--通过在where子句中指定"(+)"来实现左连接, 并且增加连接条件。
openGauss=# select t1.sr_item_sk,t2.c_customer_id from store_returns t1, customer t2 where
t1.sr_customer_sk = t2.c_customer_sk(+) and t2.c_customer_sk(+) < 1 order by 1 limit 1;
sr_item_sk | c_customer_id
-----+-----
 1 |
(1 row)

--不支持在where子句中指定"(+)"的同时使用内层嵌套AND/OR的表达式。
openGauss=# select t1.sr_item_sk,t2.c_customer_id from store_returns t1, customer t2 where
not(t1.sr_customer_sk = t2.c_customer_sk(+) and t2.c_customer_sk(+) < 1);
ERROR: Operator "+" can not be used in nesting expression.
LINE 1: ...tomer_id from store_returns t1, customer t2 where not(t1.sr...
^

--where子句在不支持表达式宏指定"(+)"会报错。
openGauss=# select t1.sr_item_sk,t2.c_customer_id from store_returns t1, customer t2 where
(t1.sr_customer_sk = t2.c_customer_sk(+))::bool;
ERROR: Operator "+" can only be used in common expression.
```

```
--where子句在表达式的两边都指定"("+"会报错。
openGauss=# select t1.sr_item_sk,t2.c_customer_id from store_returns t1, customer t2 where
t1.sr_customer_sk(+) = t2.c_customer_sk(+);
ERROR: Operator "(" can't be specified on more than one relation in one join condition
HINT: "t1", "t2"...are specified Operator "(" in one condition.

--删除表。
openGauss=# DROP TABLE tpceds.reason_p;

--闪回查询示例
--创建表tpceds.time_table
openGauss=# create table tpceds.time_table(idx integer, snaptime timestamp, snapcsn bigint, timeDesc
character(100));
--向表tpceds.time_table中插入记录
openGauss=# INSERT INTO tpceds.time_table select 1, now(),int8in(xidout(next_csn)), 'time1' from
gs_get_next_xid_csn();
openGauss=# INSERT INTO tpceds.time_table select 2, now(),int8in(xidout(next_csn)), 'time2' from
gs_get_next_xid_csn();
openGauss=# INSERT INTO tpceds.time_table select 3, now(),int8in(xidout(next_csn)), 'time3' from
gs_get_next_xid_csn();
openGauss=# INSERT INTO tpceds.time_table select 4, now(),int8in(xidout(next_csn)), 'time4' from
gs_get_next_xid_csn();
openGauss=# select * from tpceds.time_table;

 idx | snaptime | snapcsn | timedesc
-----+-----+-----+-----
 1 | 2021-04-25 17:50:05.360326 | 107322 | time1
 2 | 2021-04-25 17:50:10.886848 | 107324 | time2
 3 | 2021-04-25 17:50:16.12921 | 107327 | time3
 4 | 2021-04-25 17:50:22.311176 | 107330 | time4
(4 rows)
openGauss=# delete tpceds.time_table;
DELETE 4
openGauss=# SELECT * FROM tpceds.time_table TIMECAPSULE TIMESTAMP to_timestamp('2021-04-25
17:50:22.311176','YYYY-MM-DD HH24:MI:SS.FF');

 idx | snaptime | snapcsn | timedesc
-----+-----+-----+-----
 1 | 2021-04-25 17:50:05.360326 | 107322 | time1
 2 | 2021-04-25 17:50:10.886848 | 107324 | time2
 3 | 2021-04-25 17:50:16.12921 | 107327 | time3
(3 rows)
openGauss=# SELECT * FROM tpceds.time_table TIMECAPSULE CSN 107330;

 idx | snaptime | snapcsn | timedesc
-----+-----+-----+-----
 1 | 2021-04-25 17:50:05.360326 | 107322 | time1
 2 | 2021-04-25 17:50:10.886848 | 107324 | time2
 3 | 2021-04-25 17:50:16.12921 | 107327 | time3
(3 rows)

--WITH RECURSIVE查询示例: 计算从1到100的累加值
openGauss=# WITH RECURSIVE t1(a) as (
select 100
),
t(n) AS (
VALUES (1)
UNION ALL
SELECT n+1 FROM t WHERE n < (select max(a) from t1)
)
SELECT sum(n) FROM t;
sum

5050
(1 row)
```

## 11.14.171 SELECT INTO

### 功能描述

SELECT INTO用于根据查询结果创建一个新表，并且将查询到的数据插入到新表中。

数据并不返回给客户端，这一点和普通的SELECT不同。新表的字段具有和SELECT的输出字段相同的名称和数据类型。

### 注意事项

CREATE TABLE AS的作用和SELECT INTO类似，且提供了SELECT INTO所提供功能的超集。建议使用CREATE TABLE AS语法替代SELECT INTO，因为SELECT INTO不能在存储过程中使用。

### 语法格式

```
[WITH [RECURSIVE] with_query [, ...]]
SELECT [ALL | DISTINCT [ON (expression [, ...])]]
 { * | {expression [[AS] output_name]} [, ...] }
INTO [[GLOBAL | LOCAL] [TEMPORARY | TEMP] | UNLOGGED] [TABLE] new_table
[FROM from_item [, ...]]
[WHERE condition]
[GROUP BY expression [, ...]]
[HAVING condition [, ...]]
[WINDOW {window_name AS (window_definition)} [, ...]]
[{ UNION | INTERSECT | EXCEPT | MINUS } [ALL | DISTINCT] select]
[ORDER BY {expression [[ASC | DESC | USING operator] | nlssort_expression_clause] [NULLS { FIRST |
LAST }]} [, ...]]
[LIMIT { count | ALL }]
[OFFSET start [ROW | ROWS]]
[FETCH { FIRST | NEXT } [count] { ROW | ROWS } ONLY]
[{FOR { UPDATE | SHARE } [OF table_name [, ...]] [NOWAIT |WAIT N]} [, ...]];
```

### 参数说明

- **new\_table**  
new\_table指定新建表的名称。
- **UNLOGGED**  
指定表为非日志表。在非日志表中写入的数据不会被写入到预写日志中，这样就会比普通表快很多。但是，它也是不安全的，非日志表在冲突或异常关机后会被自动删截。非日志表中的内容也不会被复制到备用服务器中。在该类表中创建的索引也不会被自动记录。
  - 使用场景：非日志表不能保证数据的安全性，用户应该在确保数据已经做好备份的前提下使用，例如系统升级时进行数据的备份。
  - 故障处理：当异常关机等操作导致非日志表上的索引发生数据丢失时，用户应该对发生错误的索引进行重建。
- **GLOBAL | LOCAL**  
创建临时表时可以在TEMP或TEMPORARY前指定GLOBAL或LOCAL关键字。如果指定GLOBAL关键字，GaussDB会创建全局临时表，否则GaussDB会创建本地临时表。
- **TEMPORARY | TEMP**  
如果指定TEMP或TEMPORARY关键字，则创建的表为临时表。临时表分为全局临时表和本地临时表两种类型。创建临时表时如果指定GLOBAL关键字则为全局临时表，否则为本地临时表。

全局临时表的元数据对所有会话可见，会话结束后元数据继续存在。会话与会话之间的用户数据、索引和统计信息相互隔离，每个会话只能看到和更改自己提交的数据。全局临时表有两种模式：一种是基于会话级别的(ON COMMIT PRESERVE ROWS)，当会话结束时自动清空用户数据；一种是基于事务级别的(ON COMMIT DELETE ROWS)，当执行commit或rollback时自动清空用户数据。建表时如果没有指定ON COMMIT选项，则缺省为会话级别。与本地临时表不同，全局临时表建表时可以指定非pg\_temp开头的schema。

本地临时表只在当前会话可见，本会话结束后会自动删除。因此，在除当前会话连接的数据库节点故障时，仍然可以在当前会话上创建和使用临时表。由于临时表只在当前会话创建，对于涉及对临时表操作的DDL语句，会产生DDL失败的报错。因此，建议DDL语句中不要对临时表进行操作。TEMP和TEMPORARY等价。

### 须知

- 本地临时表通过每个会话独立的以pg\_temp开头的schema来保证只对当前会话可见，因此，不建议用户在日常操作中手动删除以pg\_temp、pg\_toast\_temp开头的schema。
- 如果建表时不指定TEMPORARY/TEMP关键字，而指定表的schema为当前会话的pg\_temp开头的schema，则此表会被创建为临时表。
- ALTER/DROP全局临时表和索引，如果其它会话正在使用它，禁止操作。
- 全局临时表的DDL只会影响当前会话的用户数据和索引。例如truncate、reindex、analyze只对当前会话有效。

### 说明

SELECT INTO的其它参数可参考SELECT的[参数说明](#)。

## 示例

```
--将tpcds.reason表中r_reason_sk小于5的值加入到新建表中。
openGauss=# SELECT * INTO tpcds.reason_t1 FROM tpcds.reason WHERE r_reason_sk < 5;
INSERT 0 6

--删除tpcds.reason_t1表。
openGauss=# DROP TABLE tpcds.reason_t1;
```

## 相关链接

### SELECT

## 优化建议

- **DATABASE**  
不建议在事务中reindex database。
- **SYSTEM**  
不建议在事务中reindex系统表。

## 11.14.172 SET

### 功能描述

用于修改运行时配置参数。

## 注意事项

大多数运行时参数都可以用SET在运行时设置，但有些则在服务运行过程中或会话开始之后不能修改。

## 语法格式

- 设置所处的时区。  
`SET [ SESSION | LOCAL ] TIME ZONE { timezone | LOCAL | DEFAULT };`
- 设置所属的模式。  
`SET [ SESSION | LOCAL ]  
{ CURRENT_SCHEMA { TO | = } { schema | DEFAULT }  
| SCHEMA 'schema'};`
- 设置客户端编码集。  
`SET [ SESSION | LOCAL ] NAMES encoding_name;`
- 设置XML的解析方式。  
`SET [ SESSION | LOCAL ] XML OPTION { DOCUMENT | CONTENT };`
- 设置其他运行时参数。  
`SET [ LOCAL | SESSION ]  
{ { config_parameter { { TO | = } { value | DEFAULT }  
| FROM CURRENT } } };`

## 参数说明

- **SESSION**  
声明的参数只对当前会话起作用。如果SESSION和LOCAL都没出现，则SESSION为缺省值。  
如果在事务中执行了此命令，命令的产生影响将在事务回滚之后消失。如果该事务已提交，影响将持续到会话的结束，除非被另外一个SET命令重置参数。
- **LOCAL**  
声明的参数只在当前事务中有效。在COMMIT或ROLLBACK之后，会话级别的设置将再次生效。  
不论事务是否提交，此命令的影响只持续到当前事务结束。一个特例是：在一个事务里面，即有SET命令，又有SET LOCAL命令，且SET LOCAL在SET后面，则在事务结束之前，SET LOCAL命令会起作用，但事务提交之后，则是SET命令会生效。
- **TIME ZONE timezone**  
用于指定当前会话的本地时区。  
取值范围：有效的本地时区。该选项对应的运行时参数名称为TimeZone，DEFAULT缺省值为PRC。
- **CURRENT\_SCHEMA schema**  
CURRENT\_SCHEMA用于指定当前的模式。  
取值范围：已存在模式名称。如果模式名不存在，会导致CURRENT\_SCHEMA值为空。
- **SCHEMA schema**  
同CURRENT\_SCHEMA。此处的schema是个字符串。  
例如：set schema 'public';
- **NAMES encoding\_name**

用于设置客户端的字符编码。等价于set client\_encoding to encoding\_name。

取值范围：有效的字符编码。该选项对应的运行时参数名称为client\_encoding，默认编码为UTF8。

- **XML OPTION option**

用于设置XML的解析方式。

取值范围：CONTENT（缺省）、DOCUMENT

- **config\_parameter**

可设置的运行时参数的名称。可用的运行时参数可以使用SHOW ALL命令查看。

#### 说明

部分通过SHOW ALL查看的参数不能通过SET设置。如max\_datanodes。

- **value**

config\_parameter的新值。可以声明为字符串常量、标识符、数字，或者逗号分隔的列表。DEFAULT用于把这些参数设置为它们的缺省值。

## 示例

```
--设置模式搜索路径。
openGauss=# SET search_path TO tpceds, public;

--把日期时间风格设置为传统的 POSTGRES 风格(日在月前)。
openGauss=# SET datestyle TO postgres,dmy;
```

## 相关链接

[RESET](#), [SHOW](#)

## 11.14.173 SET CONSTRAINTS

### 功能描述

SET CONSTRAINTS设置当前事务检查行为的约束条件。

IMMEDIATE约束是在每条语句后面进行检查。DEFERRED约束一直到事务提交时才检查。每个约束都有自己的模式。

从创建约束条件开始，一个约束总是设定为DEFERRABLE INITIALLY DEFERRED，DEFERRABLE INITIALLY IMMEDIATE，NOT DEFERRABLE三个特性之一。第三种总是IMMEDIATE，并且不会受SET CONSTRAINTS影响。前两种以指定的方式启动每个事务，但是其行为可以在事务里用SET CONSTRAINTS改变。

带着一个约束名列表的SET CONSTRAINTS改变这些约束的模式（都必须是可推迟的）。如果有多个约束匹配某个名称，则所有都会被影响。SET CONSTRAINTS ALL改变所有可推迟约束的模式。

当SET CONSTRAINTS把一个约束从DEFERRED改成IMMEDIATE的时候，新模式反作用式地起作用：任何将在事务结束准备进行的数据修改都将在SET CONSTRAINTS的时候执行检查。如果违反了任何约束，SET CONSTRAINTS都会失败（并且不会修改约束模式）。因此，SET CONSTRAINTS可以用于强制在事务中某一点进行约束检查。

检查约束总是不可推迟的。



## 注意事项

SET CONSTRAINTS只在当前事务里设置约束的行为。因此，如果用户在事务块之外（START TRANSACTION/COMMIT对）执行这个命令，它将没有任何作用。

## 语法格式

```
SET CONSTRAINTS { ALL | { name } [, ...] } { DEFERRED | IMMEDIATE };
```

## 参数说明

- **name**  
约束名。  
取值范围：已存在的约束名。可以在系统表pg\_constraint中查到。
- **ALL**  
所有约束。
- **DEFERRED**  
约束一直到事务提交时才检查。
- **IMMEDIATE**  
约束在每条语句后进行检查。

## 示例

```
--设置所有约束在事务提交时检查。
openGauss=# SET CONSTRAINTS ALL DEFERRED;
```

## 11.14.174 SET ROLE

### 功能描述

设置当前会话的当前用户标识符。

### 注意事项

- 当前会话的用户必须是指定的rolename角色的成员，但系统管理员可以选择任何角色。
- 使用这条命令，它可能会增加一个用户的权限，也可能会限制一个用户的权限。如果会话用户的角色有INHERITS属性，则它自动拥有它能SET ROLE变成的角色的所有权限；在这种情况下，SET ROLE实际上是删除了所有直接赋予会话用户的权限，以及它的所属角色的权限，只剩下指定角色的权限。另一方面，如果会话用户的角色有NOINHERITS属性，SET ROLE删除直接赋予会话用户的权限，而获取指定角色的权限。

### 语法格式

- 设置当前会话的当前用户标识符。  
SET [ SESSION | LOCAL ] ROLE role\_name PASSWORD 'password';
- 重置当前用户标识为当前会话用户标识符。  
RESET ROLE;

## 参数说明

- **SESSION**  
声明这个命令只对当前会话起作用，此参数为缺省值。
- **LOCAL**  
声明该命令只在当前事务中有效。
- **role\_name**  
角色名。  
取值范围：字符串，要符合标识符的命名规范。
- **password**  
角色的密码。要求符合密码的命名规则。
- **RESET ROLE**  
用于重置当前用户标识。

## 示例

```
--创建角色paul。
openGauss=# CREATE ROLE paul IDENTIFIED BY 'xxxxxxxxx';

--设置当前用户为paul。
openGauss=# SET ROLE paul PASSWORD 'xxxxxxxxx';

--查看当前会话用户，当前用户。
openGauss=# SELECT SESSION_USER, CURRENT_USER;

--重置当前用户。
openGauss=# RESET role;

--删除用户。
openGauss=# DROP USER paul;
```

## 11.14.175 SET SESSION AUTHORIZATION

### 功能描述

把当前会话里的会话用户标识和当前用户标识都设置为指定的用户。

### 注意事项

只有在初始会话用户有系统管理员权限的时候，会话用户标识符才能改变。否则，只有在指定了被认证的用户名的情况下，系统才接受该命令。

### 语法格式

- 为当前会话设置会话用户标识符和当前用户标识符。  
SET [ SESSION | LOCAL ] SESSION AUTHORIZATION role\_name PASSWORD 'password';
- 重置会话和当前用户标识符为初始认证的用户名。  
{SET [ SESSION | LOCAL ] SESSION AUTHORIZATION DEFAULT  
| RESET SESSION AUTHORIZATION};

### 参数说明

- **SESSION**  
声明这个命令只对当前会话起作用。

- **LOCAL**  
声明该命令只在当前事务中有效。
- **role\_name**  
用户名。  
取值范围：字符串，要符合标识符的命名规范。
- **password**  
角色的密码。要求符合密码的命名规则。
- **DEFAULT**  
重置会话和当前用户标识符为初始认证的用户名。

## 示例

```
--创建角色paul。
openGauss=# CREATE ROLE paul IDENTIFIED BY 'xxxxxxxxx';

--设置当前用户为paul。
openGauss=# SET SESSION AUTHORIZATION paul password 'xxxxxxxxx';

--查看当前会话用户，当前用户。
openGauss=# SELECT SESSION_USER, CURRENT_USER;

--重置当前用户。
openGauss=# RESET SESSION AUTHORIZATION;

--删除用户。
openGauss=# DROP USER paul;
```

## 相关参考

### SET ROLE

## 11.14.176 SET TRANSACTION

### 功能描述

为事务设置特性。事务特性包括事务隔离级别、事务访问模式(读/写或者只读)。可以设置当前事务的特性 ( LOCAL)，也可以设置会话的默认事务特性(SESSION)。

### 注意事项

设置当前事务特性需要在事务中执行（即执行SET TRANSACTION之前需要执行START TRANSACTION或者BEGIN），否则设置不生效。

### 语法格式

```
设置事务的隔离级别、读写模式。
{ SET [LOCAL] TRANSACTION|SET SESSION CHARACTERISTICS AS TRANSACTION }
 { ISOLATION LEVEL { READ COMMITTED | SERIALIZABLE | REPEATABLE READ }
 | { READ WRITE | READ ONLY } } [, ...]
```

### 参数说明

- **LOCAL**  
声明该命令只在当前事务中有效。

- **SESSION**  
声明这个命令只对当前会话起作用。  
取值范围：字符串，要符合标识符的命名规范。
- **ISOLATION\_LEVEL**  
指定事务隔离级别，该参数决定当一个事务中存在其他并发运行事务时能够看到什么数据。

#### 📖 说明

在事务中第一个数据修改语句（SELECT，INSERT，DELETE，UPDATE，FETCH，COPY）执行之后，当前事务的隔离级别就不能再次设置。

取值范围：

- READ COMMITTED：读已提交隔离级别，只能读到已经提交的数据，而不会读到未提交的数据。这是缺省值。
  - REPEATABLE READ：可重复读隔离级别，仅仅能看到事务开始之前提交的数据，不能看到未提交的数据，以及在事务执行期间由其它并发事务提交的修改。
  - SERIALIZABLE：GaussDB目前功能上不支持此隔离级别，等价于 REPEATABLE READ。
- **READ WRITE | READ ONLY**  
指定事务访问模式（读/写或者只读）。

## 示例

```
--开启一个事务，设置事务的隔离级别为READ COMMITTED，访问模式为READ ONLY。
openGauss=# START TRANSACTION;
openGauss=# SET LOCAL TRANSACTION ISOLATION LEVEL READ COMMITTED READ ONLY;
openGauss=# COMMIT;
```

## 11.14.177 SHOW

### 功能描述

SHOW将显示当前运行时参数的数值。

### 注意事项

无。

### 语法规式

```
SHOW
{
 [VARIABLES LIKE] configuration_parameter |
 CURRENT_SCHEMA |
 TIME_ZONE |
 TRANSACTION ISOLATION LEVEL |
 SESSION AUTHORIZATION |
 ALL
};
```

### 参数说明

显示变量的参数请参见RESET的[参数说明](#)。

## 示例

```
--显示 timezone 参数值。
openGauss=# SHOW timezone;

--显示所有参数。
openGauss=# SHOW ALL;

--显示参数名中包含” var” 的所有参数
openGauss=# SHOW VARIABLES LIKE var;
```

## 相关链接

[SET](#), [RESET](#)

## 11.14.178 SHUTDOWN

### 功能描述

SHUTDOWN将关闭当前连接的数据库节点。

### 注意事项

仅拥有管理员权限的用户可以运行此命令。

### 语法格式

```
SHUTDOWN
{
 |
 fast |
 immediate
};
```

### 参数说明

- ""  
不指定关闭模式，默认为fast。
- **fast**  
不等待客户端中断连接，将所有活跃事务回滚并且强制断开客户端，然后关闭数据库节点。
- **immediate**  
强行关闭，在下次重新启动的时候将导致故障恢复。

## 示例

```
--关闭当前数据库节点。
openGauss=# SHUTDOWN;

--使用fast模式关闭当前数据库节点。
openGauss=# SHUTDOWN FAST;
```

## 11.14.179 SNAPSHOT

### 功能描述

针对多用户情况下，对数据进行统一的版本控制。

## 注意事项

- 本特性GUC参数db4ai\_snapshot\_mode，快照存储模型分为MSS和CSS两种；GUC参数db4ai\_snapshot\_version\_delimiter，用于设定版本分隔符，默认为“@”；GUC参数db4ai\_snapshot\_version\_separator，用于设定子版本分隔符，默认为“.”。
- 当快照选用增量存储方式时，各个快照中具有依赖关系。删除快照需要按照依赖顺序进行删除。
- snapshot特性用于团队不同成员间维护数据，涉及管理员和普通用户之间的数据转写。所以在私有用户、三权分立(enableSeparationOfDuty=ON)等状态下，数据库不支持snapshot功能特性。
- 当需要稳定可用的快照用于AI训练等任务时，用户需要将快照发布。

## 语法格式

### 1. 创建快照

可以采用“CREATE SNAPSHOT ... AS”以及“CREATE SNAPSHOT ... FROM”语句创建**数据表快照**。

#### – CREATE SNAPSHOT AS

```
CREATE SNAPSHOT <qualified_name> [@ <version | ident | sconst>]
[COMMENT IS <sconst>]
AS query;
```

#### – CREATE SNAPSHOT FROM

```
CREATE SNAPSHOT <qualified_name> [@ <version | ident | sconst>]
FROM @ <version | ident | sconst>
[COMMENT IS <sconst>]
USING (
 { INSERT [INTO SNAPSHOT] ...
 | UPDATE [SNAPSHOT] [AS <alias>] SET ... [FROM ...] [WHERE ...]
 | DELETE [FROM SNAPSHOT] [AS <alias>] [USING ...] [WHERE ...]
 | ALTER [SNAPSHOT] { ADD ... | DROP ... } [, ...]
 } [, ...]
);
```

### 2. 删除快照。

#### PURGE SNAPSHOT

```
PURGE SNAPSHOT <qualified_name> @ <version | ident | sconst>;
```

### 3. 快照采样。

#### SAMPLE SNAPSHOT

```
SAMPLE SNAPSHOT <qualified_name> @ <version | ident | sconst>
[STRATIFY BY attr_list]
{ AS <label> AT RATIO <num> [COMMENT IS <comment>] } [, ...]
```

### 4. 快照发布。

#### PUBLISH SNAPSHOT

```
PUBLISH SNAPSHOT <qualified_name> @ <version | ident | sconst>;
```

### 5. 快照存档。

#### ARCHIVE SNAPSHOT

```
ARCHIVE SNAPSHOT <qualified_name> @ <version | ident | sconst>;
```

## 参数说明

- qualified\_name  
创建snapshot的名称。  
取值范围：字符串，需要符合标识符命名规则。

- **version**  
(可省略)snapshot的版本号，当省略设置。系统会自动顺延编号。  
取值范围：字符串，数字编号配合分隔符。

## 示例

```
create snapshot s1@1.0 comment is 'first version' as select * from t1;
create snapshot s1@3.0 from @1.0 comment is 'inherits from @1.0' using (INSERT VALUES(6, 'john'), (7,
'tim')); DELETE WHERE id = 1);
SELECT * FROM s1@1.0;
purge snapshot s1@1.0;
sample snapshot s1@2.0 stratify by name as nick at ratio .5;
publish snapshot s1@2.0;
archive snapshot s1@2.0;
```

## 相关链接

无

## 11.14.180 START TRANSACTION

### 功能描述

通过START TRANSACTION启动事务。如果声明了隔离级别、读写模式，那么新事务就使用这些特性，类似执行了[SET TRANSACTION](#)。

### 注意事项

无。

### 语法格式

格式一：START TRANSACTION格式

```
START TRANSACTION
[
 {
 ISOLATION LEVEL { READ COMMITTED | SERIALIZABLE | REPEATABLE READ }
 | { READ WRITE | READ ONLY }
 } [, ...]
];
```

格式二：BEGIN格式

```
BEGIN [WORK | TRANSACTION]
[
 {
 ISOLATION LEVEL { READ COMMITTED | SERIALIZABLE | REPEATABLE READ }
 | { READ WRITE | READ ONLY }
 } [, ...]
];
```

### 参数说明

- **WORK | TRANSACTION**  
BEGIN格式中的可选关键字，没有实际作用。
- **ISOLATION LEVEL**

指定事务隔离级别，它决定当一个事务中存在其他并发运行事务时它能够看到什么数据。

#### 📖 说明

在事务中第一个数据修改语句（SELECT, INSERT, DELETE, UPDATE, FETCH, COPY）执行之后，事务隔离级别就不能再次设置。

取值范围：

- READ COMMITTED：读已提交隔离级别，只能读到已经提交的数据，而不会读到未提交的数据。这是缺省值。
- REPEATABLE READ：可重复读隔离级别，仅仅看到事务开始之前提交的数据，它不能看到未提交的数据，以及在事务执行期间由其它并发事务提交的修改。
- SERIALIZABLE：GaussDB目前功能上不支持此隔离级别，等价于 REPEATABLE READ。

- **READ WRITE | READ ONLY**

指定事务访问模式（读/写或者只读）。

## 示例

```
--以默认方式启动事务。
openGauss=# START TRANSACTION;
openGauss=# SELECT * FROM tpcds.reason;
openGauss=# END;

--以默认方式启动事务。
openGauss=# BEGIN;
openGauss=# SELECT * FROM tpcds.reason;
openGauss=# END;

--以隔离级别为READ COMMITTED，读/写方式启动事务。
openGauss=# START TRANSACTION ISOLATION LEVEL READ COMMITTED READ WRITE;
openGauss=# SELECT * FROM tpcds.reason;
openGauss=# COMMIT;
```

## 相关链接

[COMMIT | END, ROLLBACK, SET TRANSACTION](#)

## 11.14.181 TIMECAPSULE TABLE

### 功能描述

在人为操作或应用程序错误时，使用TIMECAPSULE TABLE语句恢复可将表恢复到一个早期状态。

表可以闪回到过去的时间点，这依赖于系统中保存的旧版本数据。此外GaussDB数据库不能恢复到通过DDL操作改变了表结构的早期状态。

### 注意事项

- TIMECAPSULE TABLE语句的用法主要分为两大类：闪回旧版本数据和从回收站中闪回。
  - TO TIMECAPSULE和TO CSN能够将表闪回到过去的某个版本。
  - 回收站记录了DROP和TRUNCATE的对象数据。TO BEFORE DROP和TO BEFORE TRUNCATE就是从回收站中闪回。



- 不支持闪回表的对象类型：系统表、列存表、内存表、DFS表、全局临时表、本地临时表、UNLOGGED表、序列表、hashbucket表、密态表。
- 闪回点和当前点之间，执行过修改表结构或影响物理存储的语句（DDL、DCL、VACUUM FULL），闪回失败。
- 执行闪回删除需要用户具有如下权限：用户必须具有垃圾对象所在schema的create和usage权限，并且用户必须是schema的所有者或者是垃圾对象的所有者。  
执行闪回TRUNCATE需要用户具有如下权限：用户必须具有垃圾对象所在schema的create和usage权限，并且用户必须是schema的所有者或者是垃圾对象的所有者，另外用户必须具有垃圾对象的TRUNCATE权限。
- 不适用闪回drop/truncate功能的场景或表：
  - 回收站关闭场景：enable\_recyclebin = off;
  - 系统处于维护态（xc\_maintenance\_mode = on）或升级场景；
  - 多对象删除场景：DROP/TRUNCATE TABLE命令同时指定多个对象；
  - 系统表、列存表、内存表、DFS表、全局临时表、本地临时表、UNLOGGED表、序列表、hashbucket表。

## 语法格式

```
TIMECAPSULE TABLE [schema.]table_name TO { CSN expr | TIMESTAMP expr | BEFORE { DROP [RENAME TO table_name] | TRUNCATE } }
```

## 参数说明

- **schema\_name**  
指定模式包含的表。如果缺省，则为当前模式。
- **table\_name**  
指定表名。
- **TO CSN**  
指定要返回表的时间点对应的事务提交序列号（CSN）。expr必须计算一个数字，代表有效的CSN。
- **TO TIMESTAMP**  
指定要返回表的时间点对应的时戳。expr必须计算一个过去有效的时戳（使用TO\_TIMESTAMP函数将字符串转换为时间类型）。表将被闪回到指定时戳大约3秒内的时间点。  
说明：闪回点过旧时，因旧版本被回收导致无法获取旧版本，会导致闪回失败并报错：Restore point too old。
- **TO BEFORE DROP**  
使用这个子句检索回收站中已删除的表及其子对象。  
你可以指定原始用户指定的表的名称，或对对象删除时数据库分配的系统生成名称。
  - 回收站中系统生成的对象名称是唯一的。因此，如果指定系统生成名称，那么数据库检索指定的对象。使用“select \* from gs\_recyclebin;”语句查看回收站中的内容。
  - 如果指定了用户指定的名称，且如果回收站中包含多个该名称的对象，然后数据库检索回收站中最近移动的对象。如果想要检索更早版本的表，你可以这样做：

- 指定你想要检索的表的系统生成名称。
- 执行TIMECAPSULE TABLE ... TO BEFORE DROP语句，直到你要检索的表。
  - 恢复DROP表时，只恢复基表名，其他子对象名均保持回收站对象名。用户可根据需要，执行DDL命令手工调整子对象名。
  - 回收站对象不支持DML、DCL、DDL等写操作，不支持DQL查询操作（后续支持）。
  - recyclebin\_retention\_time配置参数用于设置回收站对象保留时间，超过该时间的回收站对象将被自动清理。
- **RENAME TO**  
为从回收站中检索的表指定一个新名称。
- **TRUNCATE**  
闪回到TRUNCATE之前。

## 示例

```
-- 删除表tpcds.reason_t2
DROP TABLE IF EXISTS tpcds.reason_t2;
-- 创建表tpcds.reason_t2
openGauss=# CREATE TABLE tpcds.reason_t2
(
 r_reason_sk integer,
 r_reason_id character(16),
 r_reason_desc character(100)
)with(storage_type = ustore);
--向表tpcds.reason_t2中插入记录
openGauss=# INSERT INTO tpcds.reason_t2 VALUES (1, 'AA', 'reason1'),(2, 'AB', 'reason2'),(3, 'AC',
'reason3');
INSERT 0 3
--清空tpcds.reason_t2表中的数据
openGauss=# TRUNCATE TABLE tpcds.reason_t2;
--查询tpcds.reason_t2表中的数据
openGauss=# select * from tpcds.reason_t2;
 r_reason_sk | r_reason_id | r_reason_desc
-----+-----+-----
(0 rows)
--执行闪回TRUNCATE
openGauss=# TIMECAPSULE TABLE tpcds.reason_t2 to BEFORE TRUNCATE;
openGauss=# select * from tpcds.reason_t2;
 r_reason_sk | r_reason_id | r_reason_desc
-----+-----+-----
+-----+-----+-----
 1 | AA | reason1
 2 | AB | reason2
 3 | AC | reason3
(3 rows)
--删除表tpcds.reason_t2
openGauss=# DROP TABLE tpcds.reason_t2;
--执行闪回DROP
openGauss=# TIMECAPSULE TABLE tpcds.reason_t2 to BEFORE DROP;
TimeCapsule Table
```

## 11.14.182 TRUNCATE

### 功能描述

清理表数据，TRUNCATE快速地从表中删除所有行。

它在目标表上进行无条件的DELETE有同样的效果，但由于TRUNCATE不做表扫描，因而快得多。在大表上操作效果更明显。

## 注意事项

- TRUNCATE TABLE在功能上与不带WHERE子句DELETE语句相同：二者均删除表中的全部行。
- TRUNCATE TABLE比DELETE速度快且使用系统和事务日志资源少：
  - DELETE语句每次删除一行，并在事务日志中为所删除每行记录一项。
  - TRUNCATE TABLE通过释放存储表数据所用数据页来删除数据，并且只在事务日志中记录页的释放。
- TRUNCATE, DELETE, DROP三者的差异如下：
  - TRUNCATE TABLE, 删除内容，释放空间，但不删除定义。
  - DELETE TABLE, 删除内容，不删除定义，不释放空间。
  - DROP TABLE, 删除内容和定义，释放空间。

## 语法规式

- 清理表数据。

```
TRUNCATE [TABLE] [ONLY] { table_name [*] [, ...]
[CONTINUE IDENTITY] [CASCADE | RESTRICT] [PURGE]};
```

- 清理表分区的数据。

```
ALTER TABLE [IF EXISTS] { [ONLY] table_name
| table_name *
| ONLY (table_name) }
TRUNCATE PARTITION { partition_name
| FOR (partition_value [, ...]) } [UPDATE GLOBAL INDEX];
```

## 参数说明

- **ONLY**  
如果声明ONLY，只有指定的表会被清空。如果没有声明ONLY，这个表以及其所有子表（若有）会被清空。
- **table\_name**  
目标表的名称（可以有模式修饰）。  
取值范围：已存在的表名。
- **CONTINUE IDENTITY**  
不改变序列的值。这是缺省值。
- **CASCADE | RESTRICT**
  - CASCADE：级联清空所有由于CASCADE而被添加到组中的表。
  - RESTRICT（缺省值）：完全清空。
- PURGE：默认将表数据放入回收站中，PURGE直接清理。
- **partition\_name**  
目标分区表的分区名。  
取值范围：已存在的分区名。
- **partition\_value**  
指定的分区键值。

通过PARTITION FOR子句指定的这一组值，可以唯一确定一个分区。  
取值范围：需要进行删除数据分区的分区键的取值范围。

### 须知

使用PARTITION FOR子句时，partition\_value所在的整个分区会被清空。

- **UPDATE GLOBAL INDEX**

如果使用该参数，则会更新分区表上的所有全局索引，以确保使用全局索引可以查询出正确的数据；如果不使用该参数，则分区表上的所有全局索引将会失效。

## 示例

```
--创建表。
openGauss=# CREATE TABLE tpcds.reason_t1 AS TABLE tpcds.reason;

--清空表tpcds.reason_t1。
openGauss=# TRUNCATE TABLE tpcds.reason_t1;

--删除表。
openGauss=# DROP TABLE tpcds.reason_t1;
--创建分区表。
openGauss=# CREATE TABLE tpcds.reason_p
(
 r_reason_sk integer,
 r_reason_id character(16),
 r_reason_desc character(100)
)PARTITION BY RANGE (r_reason_sk)
(
 partition p_05_before values less than (05),
 partition p_15 values less than (15),
 partition p_25 values less than (25),
 partition p_35 values less than (35),
 partition p_45_after values less than (MAXVALUE)
);

--插入数据。
openGauss=# INSERT INTO tpcds.reason_p SELECT * FROM tpcds.reason;

--清空分区p_05_before。
openGauss=# ALTER TABLE tpcds.reason_p TRUNCATE PARTITION p_05_before;

--清空分区p_15。
openGauss=# ALTER TABLE tpcds.reason_p TRUNCATE PARTITION for (13);

--清空分区表。
openGauss=# TRUNCATE TABLE tpcds.reason_p;

--删除表。
openGauss=# DROP TABLE tpcds.reason_p;
```

## 11.14.183 UPDATE

### 功能描述

更新表中的数据。UPDATE修改满足条件的所有行中指定的字段值，WHERE子句声明条件，SET子句指定的字段会被修改，没有出现的字段则保持它们的原值。

## 注意事项

- 表的所有者、拥有表UPDATE权限的用户或拥有UPDATE ANY TABLE权限的用户，有权更新表中的数据，系统管理员默认拥有此权限。
- 对expression或condition条件里涉及到的任何表要有SELECT权限。
- 对于列存表，暂时不支持RETURNING子句。
- 列存表不支持结果不确定的更新(non-deterministic update)。试图对列存表用多行数据更新一行时会报错。
- 列存表的更新操作，旧记录空间不会回收，需要执行VACUUM FULL table\_name进行清理。
- 对于列存复制表，暂不支持UPDATE操作。
- 生成列不能被直接写入。在UPDATE命令中不能为生成列指定值，但是可以指定关键字DEFAULT。

## 语法格式

```
[WITH [RECURSIVE] with_query [, ...]]
UPDATE [/*+ plan_hint */] [ONLY] table_name [partition_clause] [*] [[AS] alias]
SET { column_name = { expression | DEFAULT }
 | (column_name [, ...]) = { ({ expression | DEFAULT } [, ...]) [sub_query] } [, ...]
 [FROM from_list] [WHERE condition]
 [RETURNING { *
 | { output_expression [[AS] output_name } [, ...] }] };
```

where sub\_query can be:

```
SELECT [ALL | DISTINCT [ON (expression [, ...])]]
{ * | { expression [[AS] output_name } [, ...] }
[FROM from_item [, ...]]
[WHERE condition]
[GROUP BY grouping_element [, ...]]
[HAVING condition [, ...]]
[ORDER BY { expression [[ASC | DESC | USING operator] | nlssort_expression_clause] [NULLS { FIRST |
LAST } }] [, ...]]
[LIMIT { [offset,] count | ALL }]
```

- 其中子查询with\_query为：

```
with_query_name [(column_name [, ...])]
AS [[NOT] MATERIALIZED] ({select | values | insert | update | delete})
```

## 参数说明

- **WITH [ RECURSIVE ] with\_query [, ...]**  
用于声明一个或多个可以在主查询中通过名称引用的子查询，相当于临时表。  
如果声明了RECURSIVE，那么允许SELECT子查询通过名称引用它自己。  
其中with\_query的详细格式为：with\_query\_name [ ( column\_name [, ...] ) ] AS [ [ NOT ] MATERIALIZED ] ( {select | values | insert | update | delete} )
  - with\_query\_name指定子查询生成的结果集名称，在查询中可使用该名称访问子查询的结果集。
  - column\_name指定子查询结果集中显示的列名。
  - 每个子查询可以是SELECT，VALUES，INSERT，UPDATE或DELETE语句。
  - 用户可以使用MATERIALIZED / NOT MATERIALIZED对CTE进行修饰。
    - 如果声明为MATERIALIZED，WITH查询将被物化，生成一个子查询结果集的拷贝，在引用处直接查询该拷贝，因此WITH子查询无法和主干SELECT语句进行联合优化（如谓词下推、等价类传递等），对于此类场

景可以使用NOT MATERIALIZED进行修饰，如果WITH查询语义上可以作为子查询内联执行，则可以进行上述优化。

- 如果用户没有显示声明物化属性则遵守以下规则：如果CTE只在所属SELECT主干中被引用一次，且语义上支持内联执行，则会被改写为子查询内联执行，否则以CTE Scan的方式物化执行。

- **plan\_hint子句**

以/\*+ \*/的形式在UPDATE关键字后，用于对UPDATE对应的语句块生成的计划进行hint调优，详细用法请参见章节[使用Plan Hint进行调优](#)。每条语句中只有第一个/\*+ plan\_hint \*/注释块会作为hint生效，里面可以写多条hint。

- **table\_name**

要更新的表名，可以使用模式修饰。

取值范围：已存在的表名称。

- **partition\_clause**

指定分区更新操作

```
PARTITION { (partition_name) | FOR (partition_value [, ...]) }
```

```
SUBPARTITION { (subpartition_name) | FOR (subpartition_value [, ...]) }
```

关键字详见[SELECT](#)一节介绍

示例详见[CREATE TABLE SUBPARTITION](#)

- **alias**

目标表的别名。

取值范围：字符串，符合标识符命名规范。

- **column\_name**

要修改的字段名。

支持使用目标表的别名加字段名来引用这个字段。例如：

```
UPDATE foo AS f SET f.col_name = 'namecol';
```

取值范围：已存在的字段名。

- **expression**

赋给字段的值或表达式。

- **DEFAULT**

用对应字段的缺省值填充该字段。

如果没有缺省值，则为NULL。

- **sub\_query**

子查询。

使用同一数据库里其他表的信息来更新一个表可以使用子查询的方法。其中SELECT子句具体介绍请参考[SELECT](#)。

在update单列时，支持使用order by子句与limit子句；而在update多列时，则不支持使用order by子句与limit子句。

- **from\_list**

一个表的表达式列表，允许在WHERE条件里使用其他表的字段。与在一个SELECT语句的FROM子句里声明表列表类似。

**须知**

目标表绝对不能出现在from\_list里，除非在使用一个自连接（此时它必须以from\_list的别名出现）。

- **condition**  
一个返回Boolean类型结果的表达式。只有这个表达式返回true的行才会被更新。不建议使用int等数值类型作为condition，因为int等数值类型可以隐式转换为bool值（非0值隐式转换为true，0转换为false），可能导致非预期的结果。
- **output\_expression**  
在所有需要更新的行都被更新之后，UPDATE命令用于计算返回值的表达式。  
取值范围：使用任何table以及FROM中列出的表的字段。\*表示返回所有字段。
- **output\_name**  
字段的返回名称。

**示例**

```
--创建表student1。
openGauss=# CREATE TABLE student1
(
 stuno int,
 classno int
);

--插入数据。
openGauss=# INSERT INTO student1 VALUES(1,1);
openGauss=# INSERT INTO student1 VALUES(2,2);
openGauss=# INSERT INTO student1 VALUES(3,3);

--查看数据。
openGauss=# SELECT * FROM student1;

--直接更新所有记录的值。
openGauss=# UPDATE student1 SET classno = classno*2;

--查看数据。
openGauss=# SELECT * FROM student1;

--删除表。
openGauss=# DROP TABLE student1;
```

## 11.14.184 VACUUM

### 功能描述

VACUUM回收表或B-Tree索引中已经删除的行所占据的存储空间。在一般的数据库操作里，那些已经DELETE的行并没有从它们所属的表中物理删除；在完成VACUUM之前它们仍然存在。因此有必要周期地运行VACUUM，特别是在经常更新的表上。

### 注意事项

- 如果没有参数，VACUUM处理当前数据库里用户拥有相应权限的每个表。如果参数指定了一个表，VACUUM只处理指定的那个表。
- 要对一个表进行VACUUM操作，通常用户必须是表的所有者或者被授予了指定表VACUUM权限的用户，默认系统管理员有该权限。数据库的所有者允许对数据库中除了共享目录以外的所有表进行VACUUM操作（该限制意味着只有系统管理员

才能真正对一个数据库进行VACUUM操作)。VACUUM命令会跳过那些用户没有权限的表进行垃圾回收操作。

- VACUUM不能在事务块内执行。
- 建议生产数据库经常清理（至少每晚一次），以保证不断地删除失效的行。尤其是在增删了大量记录之后，对受影响的表执行VACUUM ANALYZE命令是一个很好的习惯。这样将更新系统目录为最近的更改，并且允许查询优化器在规划用户查询时有更好地选择。
- 不建议日常使用FULL选项，但是可以在特殊情况下使用。例如在用户删除了一个表的大部分行之后，希望从物理上缩小该表以减少磁盘空间占用。VACUUM FULL通常要比单纯的VACUUM收缩更多的表尺寸。FULL选项并不清理索引，所以推荐周期性的运行REINDEX命令。实际上，首先删除所有索引，再运行VACUUM FULL命令，最后重建索引通常是更快的选择。如果执行此命令后所占物理空间无变化（未减少），请确认是否有其他活跃事务（删除数据事务开始之前开始的事务，并在VACUUM FULL执行前未结束）存在，如果有等其他活跃事务退出进行重试。
- VACUUM会导致I/O流量的大幅增加，这可能会影响其他活动会话的性能。因此，有时候会建议使用基于开销的VACUUM延迟特性。
- 如果指定了VERBOSE选项，VACUUM将打印处理过程中的信息，以表明当前正在处理的表。各种有关当前表的统计信息也会打印出来。但是对于列存表执行VACUUM操作，指定了VERBOSE选项，无信息输出。
- 当含有带括号的选项列表时，选项可以以任何顺序写入。如果没有括号，则选项必须按语法显示的顺序给出。
- VACUUM和VACUUM FULL时，会根据参数vacuum\_defer\_cleanup\_age延迟清理行存表记录，即不会立即清理刚刚删除的元组。
- VACUUM ANALYZE先执行一个VACUUM操作，然后给每个选定的表执行一个ANALYZE。对于日常维护脚本而言，这是一个很方便的组合。
- 简单的VACUUM（不带FULL选项）只是简单地回收空间并且令其可以再次使用。这种形式的命令可以和对表的普通读写并发操作，因为没有请求排他锁。VACUUM FULL执行更广泛的处理，包括跨块移动行，以便把表压缩到最少的磁盘块数目里。这种形式要慢许多并且在处理的时候需要在表上施加一个排他锁。
- VACUUM列存表内部执行的操作包括三个：迁移delta表中的数据到主表、VACUUM主表的delta表、VACUUM主表的desc表。该操作不会回收delta表的存储空间，如果要回收delta表的冗余存储空间，需要对该列存表执行VACUUM DELTAMERGE。
- 同时执行多个VACUUM FULL可能出现死锁。
- 如果没有打开xc\_maintenance\_mode参数，那么VACUUM FULL操作将跳过所有系统表。
- 执行DELETE后立即执行VACUUM FULL命令不会回收空间。执行DELETE后再执行1000个非SELECT事务，或者等待1s后再执行1个事务，之后再执行VACUUM FULL命令空间才会回收。

## 语法规式

- 回收空间并更新统计信息，对关键字顺序无要求。

```
VACUUM [({ FULL | FREEZE | VERBOSE | {ANALYZE | ANALYSE } } [,...])]
[table_name [(column_name [, ...])] [PARTITION (partition_name) | SUBPARTITION
(subpartition_name)]] ;
```
- 仅回收空间，不更新统计信息。

```
VACUUM [FULL [COMPACT]] [FREEZE] [VERBOSE] [table_name
[PARTITION (partition_name) | SUBPARTITION (subpartition_name)]] ;
```



- 回收空间并更新统计信息，且对关键字顺序有要求。  
`VACUUM [ FULL ] [ FREEZE ] [ VERBOSE ] { ANALYZE | ANALYSE } [ VERBOSE ]  
[ table_name [ (column_name [, ...]) ] ] [ PARTITION ( partition_name )];`

## 参数说明

- FULL**

选择“FULL”清理，这样可以恢复更多的空间，但是需要耗时更多，并且在表上施加了排他锁。

### 📖 说明

- 使用FULL参数会导致统计信息丢失，如果需要收集统计信息，请在VACUUM FULL语句中加上analyze关键字。
  - Ustore引擎不支持DDL语句vacuum full，执行vacuum full之后，打印"INFO: skipping "test" --- Ustore table does not support vacuum full"。
- FREEZE**  
指定FREEZE相当于执行VACUUM时将vacuum\_freeze\_min\_age参数设为0。
  - VERBOSE**  
为每个表打印一份详细的清理工作报告。
  - ANALYZE | ANALYSE**  
更新用于优化器的统计信息，以决定执行查询的最有效方法。

### 📖 说明

ustore分区表在autovacuum=analyze的时候也会触发vacuum。

- table\_name**

要清理的表的名称（可以有模式修饰）。

取值范围：要清理的表的名称。缺省时为当前数据库中的所有表。

- column\_name**

要分析的具体的字段名称，需要配合analyze选项使用。

取值范围：要分析的具体的字段名称。缺省时为所有字段。

- PARTITION**

COMPACT和PARTITION参数不能同时使用。

- partition\_name**

要清理的表的一级分区名称。缺省时为所有一级分区。

- subpartition\_name**

要清理的表的二级分区名称。缺省时为所有二级分区。

- DELTAMERGE**

只针对列存表，将列存表的delta table中的数据转移到主表存储上。对列存表而言，此操作受enable\_delta\_store和参数说明中的deltarow\_threshold控制。

## 示例

```
--在表tpcds.reason上创建索引。
openGauss=# CREATE UNIQUE INDEX ds_reason_index1 ON tpcds.reason(r_reason_sk);

--对带索引的表tpcds.reason执行VACUUM操作。
openGauss=# VACUUM (VERBOSE, ANALYZE) tpcds.reason;
```

```
--删除索引。
openGauss=# DROP INDEX ds_reason_index1 CASCADE;
openGauss=# DROP TABLE tpcds.reason;
```

## 优化建议

- vacuum
  - VACUUM不能在事务块内执行。
  - 建议生产数据库经常清理（至少每晚一次），以保证不断地删除失效的行。尤其是在增删了大量记录后，对相关表执行VACUUM ANALYZE命令。
  - 不建议日常使用FULL选项，但是可以在特殊情况下使用。例如，一个例子就是在用户删除了一个表的大部分行之后，希望从物理上缩小该表以减少磁盘空间占用。
  - 执行VACUUM FULL操作时，建议首先删除相关表上的所有索引，再运行VACUUM FULL命令，最后重建索引。

## 11.14.185 VALUES

### 功能描述

根据给定的值表达式计算一个或一组行的值。它通常用于在一个较大的命令内生成一个“常数表”。

### 注意事项

- 应当避免使用VALUES返回数量非常大的结果行，否则可能会遭遇内存耗尽或者性能低下。出现在INSERT中的VALUES是一个特殊情况，因为目标字段类型可以从INSERT的目标表获知，并不需要通过扫描VALUES列表来推测，所以在此情况下可以处理非常大的结果行。
- 如果指定了多行，那么每一行都必须拥有相同的元素个数。

### 语法格式

```
VALUES {(expression [, ...])} [, ...]
[ORDER BY { sort_expression [ASC | DESC | USING operator] } [, ...]]
[LIMIT { count | ALL }]
[OFFSET start [ROW | ROWS]]
[FETCH { FIRST | NEXT } [count] { ROW | ROWS } ONLY];
```

### 参数说明

- **expression**  
用于计算或插入结果表指定地点的常量或者表达式。  
在一个出现在INSERT顶层的VALUES列表中，expression可以被DEFAULT替换以表示插入目的字段的缺省值。除此以外，当VALUES出现在其他场合的时候是不能使用DEFAULT的。
- **sort\_expression**  
一个表示如何排序结果行的表达式或者整数常量。
- **ASC**  
指定按照升序排列。
- **DESC**

- 指定按照降序排列。
- **operator**  
一个排序操作符。
- **count**  
返回的最大行数。
- **OFFSET start { ROW | ROWS }**  
声明返回的最大行数，而start声明开始返回行之前忽略的行数。
- **FETCH { FIRST | NEXT } [ count ] { ROW | ROWS } ONLY**  
FETCH子句限定返回查询结果从第一行开始的总行数，count的缺省值为1。

## 示例

请参见INSERT的[示例](#)。

# 11.15 附录

## 11.15.1 GIN 索引

### 11.15.1.1 介绍

GIN ( Generalized Inverted Index ) 通用倒排索引。设计为处理索引项为组合值的情况，查询时需要通过索引搜索出出现在组合值中的特定元素值。例如，文档是由多个单词组成，需要查询出文档中包含的特定单词。

使用item表示索引的组合值，key表示一个元素值。GIN用来存储和搜索key，而不是item。

GIN索引存储一系列 ( key, posting list ) 键值对，这里的posting list是一组出现key的行ID。由于每个item都可能包含多个key，同一个行ID可能会出现在多个posting list中，而每个key值只被存储一次，所以在相同的key在item中出现多次的情况下，GIN索引是非常简洁的。

因为GIN索引的访问方式不需要了解他的运行方式，所以GIN索引是通用的。GIN索引使用为特殊数据类型定义的策略。策略定义了如何从索引选项和查询条件中抽出key，以及如何确定在查询中包含某些key值的行是否实际满足查询条件。

### 11.15.1.2 扩展性

GIN索引的接口实现了一个高层次的抽象，要求访问用户仅需要实现被访问数据类型的语义。GIN层自身可以处理并发操作、记录日志、搜索树结构的任务。

定义GIN索引的访问方式所要做的事情就是实现多个用户定义的方法，这些方法定义了键在树中的行为、键与键之间的关系、需要索引的item、能够使用索引的查询。简而言之，GIN索引将扩展性与普遍性、代码重用、清晰的接口结合在了一起。

实现GIN索引的操作符类有如下四个方法：

- `int compare(Datum a, Datum b)`  
比较两个key ( 不是索引的item ) 然后返回一个小于零、零或大于零的值，分别表示第一个key小于、等于或大于第二个key。NULL不会被传入这个函数。

- Datum \*extractValue(Datum itemValue, int32 \*nkeys, bool \*\*nullFlags)  
给定一个要被索引的item，返回一个对应key的数组。返回key的数目必须存储在\*nkeys中。如果任何key都可能为NULL，还要分配包含\*nkeys个布尔元素的数组，将地址存储到\*nullFlags，并且根据需要设置NULL值。如果所有key都是非NULL，可以让\*nullFlags保持为NULL（他的初始值）。如果item不包含任何key，返回值可以为NULL。
- Datum \*extractQuery(Datum query, int32 \*nkeys, StrategyNumber n, bool \*\*pmatch, Pointer \*\*extra\_data, bool \*\*nullFlags, int32 \*searchMode)  
给定一个被查询的值，返回一个对应的key的数组。也就是说，query是可索引操作符右侧的值，而该操作符左侧是被索引的字段。n是操作符类中操作符的策略号。通常，extractQuery需要参考n来决定query的数据类型以及抽取键值的方法。返回key的个数必须存放在\*nkeys中。如果任何key都可能为NULL，还要分配包含\*nkeys个布尔元素的数组，将地址存储到\*nullFlags，并且根据需要设置NULL值。如果所有key都是非NULL的，可以让\*nullFlags保持为NULL（他的初始值）。如果query不包含任何key，返回值可以为NULL。  
searchMode是一个输出参数，他允许extractQuery指定一些关于如何执行搜索的细节。如果设置\*searchMode为GIN\_SEARCH\_MODE\_DEFAULT（这也是调用函数前此参数的初始化值），只有那些至少返回一个key的item才能被考虑作为候选匹配项。如果设置\*searchMode为GIN\_SEARCH\_MODE\_INCLUDE\_EMPTY，除了包含至少一个匹配key的item之外，根本不包含任何key的item也被考虑作为候选匹配项。（这个模式对于实现像“是否是子集”这样的操作是有用的）如果设置\*searchMode为GIN\_SEARCH\_MODE\_ALL，索引中所有非NULL的item都被考虑作为候选匹配项，不管他们是否匹配返回key中的任何一个。  
pmatch是一个允许支持部分匹配的输出参数。如果使用此参数，extractQuery必须分配有\*nkeys个布尔元素的数组，并把数组地址保存到\*pmatch。如果需要部分匹配相应的key，则数组的每个元素应该设置为TRUE；如果不需要匹配，则设置为FALSE。如果设置\*pmatch为NULL，则假设GIN不需要部分匹配。在函数调用前这个值被初始化为NULL，因此，对于不支持部分匹配的操作符类，可以忽略这个参数。  
extra\_data是一个允许extractQuery以consistent和comparePartial的方式传递额外数据的输出参数。如果使用他，extractQuery必须分配一个包含\*nkeys个Pointer元素的数组，并把数组地址保存到\*extra\_data，然后把他想附加的东西存储到各个独立的指针中。在函数调用前这个值初始化为NULL，因此，对于不需要附加数据的操作符类，可以忽略这个参数。如果设置了\*extra\_data，那么以consistent方式传递整个数组，使用comparePartial方式传递适当的元素。
- bool consistent(bool check[], StrategyNumber n, Datum query, int32 nkeys, Pointer extra\_data[], bool \*recheck, Datum queryKeys[], bool nullFlags[])  
如果被索引项满足StrategyNumber为n的查询操作符则返回TRUE。这个函数并不直接访问被索引项的值，因为GIN并没有精确的把项目保存下来，但是需要知道从查询中提取的哪些键值出现在给定的被索引项中。check数组的长度是nkeys，这个与query调用extractQuery函数返回的键值的数目相同。如果索引项包含了相应的查询键，check数组中对应的元素值就是TRUE。比如，如果(check[i] == TRUE)，那么意味着extractQuery的结果数组的第i个键出现在索引项中。考虑可能会用到consistent方式，原始的query也被作为参数传入进来。与此相同的还有extractQuery函数返回的queryKeys[]和nullFlags[]。extra\_data是extractQuery函数返回的额外数据数组，如果没有的话就是NULL。  
当extractQuery在queryKeys[]中返回一个NULL的键值，如果被索引项包含NULL键值，相应的check[]中的元素是TRUE。也就是说，check[]的语义很像IS NOT DISTINCT FROM。如果需要知道是通常值匹配还是NULL匹配，consistent函数可以检查相应的nullFlags[]元素。

成功执行后，如果堆元组需要针对查询运算符进行重新检查，\*recheck需要设置为TRUE，如果索引测试已经是精确的了，则设为FALSE。也就是说，FALSE的返回值确保堆元组不匹配这个查询；设置\*recheck为FALSE的TRUE的返回值确保堆元组匹配这个查询；设置\*recheck为TRUE的TRUE的返回值意味着堆元组可能匹配这个查询，因此需要通过直接对照原始索引项对查询运算符进行获取和重新检查。

GIN操作符类可以可选地提供第五个函数。

- `int comparePartial(Datum partial_key, Datum key, StrategyNumber n, Pointer extra_data)`

比较一个部分匹配查询键和一个索引键。返回一个整型值，它的符号代表了不同的含义：小于0意味着索引键不匹配查询，但是索引扫描应该继续；0意味着索引键匹配查询；大于0指示应该终止索引扫描，因为不可能再有更多的匹配。在需要确定何时结束扫描的语义的情况下，这里提供了生成部分一致查询的操作符的策略号n。同样的，extra\_data是extractQuery生成的额外数据数组中的相应元素，如果没有对应的元素，则为NULL。NULL的键永远不会被传入这个函数。

为了支持"部分匹配"查询，一个操作符类必须提供comparePartial方法，并且当遇到部分匹配查询时，他的extractQuery方法必须设置pmatch参数。详细信息请参考[部分匹配算法](#)。

上面的各种Datum值的实际数据类型根据操作符类的不同而不同。传入到extractValue中的项目值总是操作符类的输入类型，所有的键值类型必须是这个类的STORAGE类型。传入到extractQuery和consistent的query参数的类型是由策略号识别的类成员操作符的右操作数的输入类型。他不需要和项目类型相同，只要可以从中抽取出正确类型的键值。

### 11.15.1.3 实现

在内部，GIN索引包含一个在键上构造的B-tree索引，每个键是一个或多个被索引项的一个元素（比如，一个数组的一个成员）。并且页面上每个元组包含了堆指针的B-tree的一个指针（一个posting tree），当列表小到足以和键值一起存储到一个索引元组中时，则是堆指针的一个简单列表（一个posting list）。

多列GIN索引通过在组合值（列号，键值）上建立一个单个的B-tree实现。不同列的键值可以有不同的类型。

## GIN 快速更新技术

由于倒排索引的本身特性影响，更新一个GIN索引可能会比较慢。插入或更新一个堆行可能导致许多往索引的插入。当对表执行VACUUM后，或者如果待处理实体的列表太大了（大于work\_mem），这些实体被使用和初始索引创建时用到的相同的bulk插入方法，移动到主要的GIN数据结构。即使把额外的VACUUM开销算进去，这也大大提升了GIN索引更新的速度。而且，这种额外开销的工作可以通过后台进程而不是前端查询来处理。

这种方法的主要缺点在于搜索时除了常规的索引还必须要扫描待处理实体的列表。因此，大的待处理实体的列表会显著的拖慢搜索。另一个缺点是，虽然大多数更新很快，但是一个导致待处理列表（pending list）变得“太大”的更新将引发一个立即清理，并因此比起其它更新会非常慢。恰当的使用autovacuum可以弱化这两个问题。

如果一致的响应时间（清理实体速度和更新速度的响应时间）比更新速度更重要，可以通过把GIN索引的存储参数FASTUPDATE设置为off而不使用待处理实体。详细请参考[CREATE INDEX](#)。

## 部分匹配算法

GIN可以支持“部分匹配”查询。即：查询并不决定单个或多个键的一个精确的匹配，而是，可能的匹配落在一个合理的狭窄键值范围内（根据compare支持函数决定的键值排序顺序）。此时，extractQuery方法并不返回一个用于精确匹配的键值，取而代之的是，返回一个要被搜索的键值范围的下边界，并且设置pmatch为true。然后，使用comparePartial方式扫描这个键值范围。comparePartial必须为一个相匹配的索引键返回0，如果不匹配但依然在被搜索范围内时返回小于0的值，对超过可以匹配的范围的索引键则返回大于0的值。

### 11.15.1.4 GIN 提示与技巧

#### 创建vs插入

由于可能要为每个项目插入很多键，所以GIN索引的插入可能比较慢。对于向表中大量插入的操作，我们建议先删除GIN索引，在完成插入之后再重建索引。与GIN索引创建、查询性能相关的GUC参数如下：

- maintenance\_work\_mem

GIN索引的构建时间对maintenance\_work\_mem的设置非常敏感。

- work\_mem

在向启用了FASTUPDATE的GIN索引执行插入操作的期间，只要待处理实体列表的大小超过了work\_mem，系统就会清理这个列表。为了避免可观察到的响应时间的大起大落，让待处理实体列表在后台被清理是比较合适的（比如通过autovacuum）。前端清理操作可以通过增加work\_mem或者执行autovacuum来避免。然而，扩大work\_mem意味着如果发生了前端清理，那么他的执行时间将更长。

- gin\_fuzzy\_search\_limit

开发GIN索引的主要目的是为了让GaussDB支持高度可伸缩的全文索引，并且常常会遇见全文索引返回海量结果的情形。而且，这经常发生在查询高频词的时候，因而这样的结果集没什么用处。因为从磁盘读取大量记录并对其进行排序会消耗大量资源，这在产品环境下是不能接受的。为了控制这种情况，GIN索引有一个可配置的返回结果行数的软上限的配置参数gin\_fuzzy\_search\_limit。缺省值0表示没有限制。如果设置了非零值，那么返回结果就是从完整结果集中随机选择的一部分。“软上限”的意思是返回结果的实际数量可能与指定的限制有偏差，这取决于查询和系统随机数生成器的质量。

### 11.15.2 扩展函数

下表列举了GaussDB中支持的扩展函数，不作为商用特性交付，仅供参考。

| 分类           | 函数名称                                              | 描述                                    |
|--------------|---------------------------------------------------|---------------------------------------|
| 访问权限<br>查询函数 | has_sequence_privilege(user, sequence, privilege) | 指定用户是否有访问序列的权限                        |
|              | has_sequence_privilege(sequence, privilege)       | 当前用户是否有访问序列的权限                        |
| 触发器函数        | pg_get_triggerdef(oid)                            | 为触发器获取CREATE [ CONSTRAINT ] TRIGGER命令 |

| 分类 | 函数名称                            | 描述                                    |
|----|---------------------------------|---------------------------------------|
|    | pg_get_triggerdef(oid, boolean) | 为触发器获取CREATE [ CONSTRAINT ] TRIGGER命令 |

### 11.15.3 扩展语法

GaussDB提供的扩展语法如下。

表 11-124 扩展 SQL 语法

| 类别                     | 语法关键字                                                                                                                                                      | 描述                                                                                                                                        |
|------------------------|------------------------------------------------------------------------------------------------------------------------------------------------------------|-------------------------------------------------------------------------------------------------------------------------------------------|
| 创建表<br>CREATE<br>TABLE | <b>INHERITS ( parent_table [ , ... ] )</b>                                                                                                                 | 目前保留继承表语法，但是不支持继承表。                                                                                                                       |
|                        | column_constraint:<br><b>REFERENCES reftable [ ( refcolumn ) ] [ MATCH FULL   MATCH PARTIAL   MATCH SIMPLE ] [ ON DELETE action ] [ ON UPDATE action ]</b> | 支持用REFERENCES reftable[ ( refcolumn ) ] [ MATCH FULL   MATCH PARTIAL   MATCH SIMPLE ] [ ON DELETE action ] [ ON UPDATE action ] 为表创建外键约束。 |
| 加载模块                   | <b>CREATE EXTENSION</b>                                                                                                                                    | 把一个新的模块加载进当前数据库中。                                                                                                                         |
|                        | <b>DROP EXTENSION</b>                                                                                                                                      | 删除已加载的模块。                                                                                                                                 |
| 聚集函数                   | <b>CREATE AGGREGATE</b>                                                                                                                                    | 定义一个新的聚集函数。                                                                                                                               |
|                        | <b>ALTER AGGREGATE</b>                                                                                                                                     | 修改一个聚集函数的定义。                                                                                                                              |
|                        | <b>DROP AGGREGATE</b>                                                                                                                                      | 删除一个现存的聚集函数。                                                                                                                              |

# 12 存储过程

## 12.1 存储过程

商业规则和业务逻辑可以通过程序存储在GaussDB中，这个程序就是存储过程。

存储过程是SQL和PL/SQL的组合。存储过程使执行商业规则的代码可以从应用程序中移动到数据库。从而，代码存储一次能够被多个程序使用。

存储过程的创建及调用办法请参考[CREATE PROCEDURE](#)。

## 12.2 数据类型

数据类型是一组值的集合以及定义在这个值集上的一组操作。GaussDB数据库是由表的集合组成的，而各表中的列定义了该表，每一列都属于一种数据类型，GaussDB根据数据类型有相应函数对其内容进行操作，例如GaussDB可对数值型数据进行加、减、乘、除操作。

## 12.3 数据类型转换

数据库中允许有些数据类型进行隐式类型转换（赋值、函数调用的参数等），有些数据类型间不允许进行隐式数据类型转换，可尝试使用GaussDB提供的类型转换函数，例如CAST进行数据类型强转。

GaussDB数据库常见的隐式类型转换，请参见[表12-1](#)。

### 须知

GaussDB支持的DATE的效限范围是：公元前4713年到公元294276年。

表 12-1 隐式类型转换表

| 原始数据类型 | 目标数据类型   | 备注 |
|--------|----------|----|
| CHAR   | VARCHAR2 | -  |



| 原始数据类型   | 目标数据类型   | 备注             |
|----------|----------|----------------|
| CHAR     | NUMBER   | 原数据必须由数字组成。    |
| CHAR     | DATE     | 原数据不能超出合法日期范围。 |
| CHAR     | RAW      | -              |
| CHAR     | CLOB     | -              |
| VARCHAR2 | CHAR     | -              |
| VARCHAR2 | NUMBER   | 原数据必须由数字组成。    |
| VARCHAR2 | DATE     | 原数据不能超出合法日期范围。 |
| VARCHAR2 | CLOB     | -              |
| NUMBER   | CHAR     | -              |
| NUMBER   | VARCHAR2 | -              |
| DATE     | CHAR     | -              |
| DATE     | VARCHAR2 | -              |
| RAW      | CHAR     | -              |
| RAW      | VARCHAR2 | -              |
| CLOB     | CHAR     | -              |
| CLOB     | VARCHAR2 | -              |
| CLOB     | NUMBER   | 原数据必须由数字组成。    |
| INT4     | CHAR     | -              |
| INT4     | BOOLEAN  | -              |
| BOOLEAN  | INT4     | -              |

## 12.4 数组，集合和 record

### 12.4.1 数组

#### 数组类型的使用

在使用数组之前，需要自定义一个数组类型。

在存储过程中紧跟AS关键字后面定义数组类型。定义方法如下。

```
TYPE array_type IS VARRAY(size) OF data_type;
```

其中：

- array\_type: 要定义的数组类型名。
- VARRAY: 表示要定义的数组类型。
- size: 取值为正整数, 表示可以容纳的成員的最大数量。
- data\_type: 要创建的数组中成員的类型。

#### 📖 说明

- 在GaussDB中, 数组会自动增长, 访问越界会返回一个NULL, 不会报错。
- 在存储过程中定义的数组类型, 其作用域仅在该存储过程中。
- 建议选择上述定义方法的一种来自定义数组类型, 当同时使用两种方法定义同名的数组类型时, GaussDB会优先选择存储过程中定义的数组类型来声明数组变量。
- data\_type也可以为存储过程中定义的record类型(匿名块不支持), 但不可以为存储过程中定义的数组或集合类型。

GaussDB支持使用圆括号来访问数组元素, 且还支持一些特有的函数, 如extend、count、first、last、prior、exists、trim、next、delete来访问数组的内容。

#### 📖 说明

- 存储过程中如果有DML语句(SELECT、UPDATE、INSERT、DELETE), DML语句推荐使用中括号来访问数组元素, 使用小括号默认识别为数组访问, 若数组不存在, 则识别为函数表达式。
- 慎用delete删除单个元素功能, 会造成元素顺序错乱。
- 如果clob类型大于1GB, 则存储过程中的table of类型、record类型、clob作为出入参、游标、raise info等功能不支持。

## 示例

```
--演示在存储过程中对数组进行操作。
openGauss=# CREATE OR REPLACE PROCEDURE array_proc AS
DECLARE
 TYPE ARRAY_INTEGER IS VARRAY(1024) OF INTEGER;--定义数组类型
 ARRINT ARRAY_INTEGER := ARRAY_INTEGER(); --声明数组类型的变量
BEGIN
 ARRINT.extend(10);
 FOR I IN 1..10 LOOP
 ARRINT(I) := I;
 END LOOP;
 DBE_OUTPUT.PRINT_LINE(ARRINT.COUNT);
 DBE_OUTPUT.PRINT_LINE(ARRINT(1));
 DBE_OUTPUT.PRINT_LINE(ARRINT(10));
 DBE_OUTPUT.PRINT_LINE(ARRINT(ARRINT.FIRST));
 DBE_OUTPUT.PRINT_LINE(ARRINT(ARRINT.LAST));
 DBE_OUTPUT.PRINT_LINE(ARRINT(ARRINT.NEXT(ARRINT.FIRST)));
 DBE_OUTPUT.PRINT_LINE(ARRINT(ARRINT.PRIOR(ARRINT.LAST)));
 ARRINT.TRIM();

 IF ARRINT.EXISTS(10) THEN
 DBE_OUTPUT.PRINT_LINE('Exist 10th element');
 ELSE
 DBE_OUTPUT.PRINT_LINE('Not exist 10th element');
 END IF;
 DBE_OUTPUT.PRINT_LINE(ARRINT.COUNT);
 DBE_OUTPUT.PRINT_LINE(ARRINT(ARRINT.FIRST));
 DBE_OUTPUT.PRINT_LINE(ARRINT(ARRINT.LAST));
 ARRINT.DELETE();
END;
/

--调用该存储过程。
openGauss=# CALL array_proc();
```

```
--删除存储过程。
openGauss=# DROP PROCEDURE array_proc;
```

## 12.4.2 集合

### 集合类型的使用

在使用集合之前，需要自定义一个集合类型。

在存储过程中紧跟AS关键字后面定义集合类型。定义方法如下。



其中：

- table\_type：要定义的集合类型名。
- TABLE：表示要定义集合类型。
- data\_type：要创建的集合中成员的类型。
- indexby\_type：创建集合索引的类型。

#### 📖 说明

- 在GaussDB中，集合会自动增长，访问越界会返回一个NULL，不会报错。
- 在存储过程中定义的集合类型，其作用域仅在该存储过程中。
- 索引的类型仅支持integer和varchar类型，其中varchar的长度暂不约束。
- NOT NULL只支持语法不支持功能。
- data\_type可以为存储过程内定义的record类型，集合类型（匿名块不支持），不可以为数组类型。
- 不支持跨package的嵌套集合类型变量使用。
- 不支持record嵌套table of index by类型的变量作为存储过程的出入参。
- 不支持table of index by类型的变量作为函数的出入参。
- 不支持通过raise info打印整个嵌套table of变量。
- 不支持跨自治事务传递table of变量。
- 不支持存储过程的出入参定义为嵌套table of类型。

GaussDB支持使用圆括号来访问集合元素，且还支持一些特有的函数，如extend, count, first, last, prior, next, delete来访问集合的内容。

集合函数支持multiset union/intersect/except all/distinct函数。

#### 📖 说明

- 同一个表达式里不支持两个以上table of index by类型变量的函数调用。
- 慎用delete删除单个元素功能，会造成元素顺序错乱。

### 示例

```
--演示在存储过程中对集合进行操作。
openGauss=# CREATE OR REPLACE PROCEDURE table_proc AS
DECLARE
 TYPE TABLE_INTEGER IS TABLE OF INTEGER;--定义集合类型
 TABLEINT TABLE_INTEGER := TABLE_INTEGER(); --声明集合类型的变量
BEGIN
```

```
TABLEINT.extend(10);
FOR I IN 1..10 LOOP
 TABLEINT(I) := I;
END LOOP;
DBE_OUTPUT.PRINT_LINE(TABLEINT.COUNT);
DBE_OUTPUT.PRINT_LINE(TABLEINT(1));
DBE_OUTPUT.PRINT_LINE(TABLEINT(10));
END;
/

--调用该存储过程。
openGauss=# CALL table_proc();

--删除存储过程。
openGauss=# DROP PROCEDURE table_proc;

--演示在存储过程中对嵌套集合进行操作。
openGauss=# CREATE OR REPLACE PROCEDURE nest_table_proc AS
DECLARE
 TYPE TABLE_INTEGER IS TABLE OF INTEGER;--定义集合类型
 TYPE NEST_TABLE_INTEGER IS TABLE OF TABLE_INTEGER;--定义集合类型
 NEST_TABLE_VAR NEST_TABLE_INTEGER; --声明嵌套集合类型的变量
BEGIN
 FOR I IN 1..10 LOOP
 NEST_TABLE_VAR(I)(I) := I;
 END LOOP;
 DBE_OUTPUT.PRINT_LINE(NEST_TABLE_VAR.COUNT);
 DBE_OUTPUT.PRINT_LINE(NEST_TABLE_VAR(1)(1));
 DBE_OUTPUT.PRINT_LINE(NEST_TABLE_VAR(10)(10));
END;
/

--调用该存储过程。
openGauss=# CALL nest_table_proc();

--删除存储过程。
openGauss=# DROP PROCEDURE nest_table_proc;
```

## 12.4.3 record

### record 类型的变量

创建一个record变量的方式：

定义一个record类型，然后使用该类型来声明一个变量。

### 语法

record类型的语法参见图12-1。

图 12-1 record 类型的语法

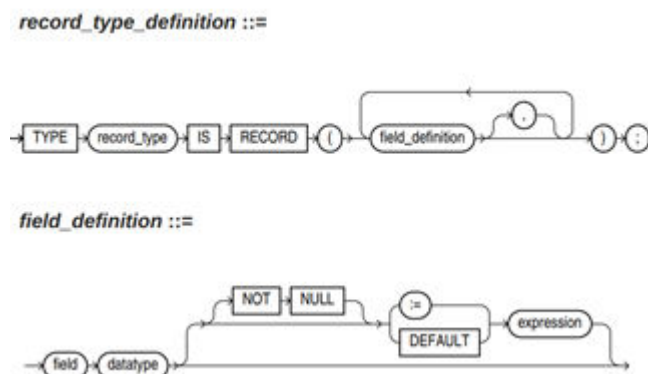

对以上语法格式的解释如下：

- record\_type：声明的类型名称。
- field：record类型中的成员名称。
- datatype：record类型中成员的类型。
- expression：设置默认值的表达式。

### 📖 说明

在GaussDB中：

- record类型变量的赋值支持：
  - 在函数或存储过程的声明阶段，声明一个record类型，并且可以在该类型中定义成员变量。
  - 一个record变量到另一个record变量的赋值。
  - SELECT INTO和FETCH向一个record类型的变量中赋值。
  - 将一个NULL值赋值给一个record变量。
- 不支持INSERT和UPDATE语句使用record变量进行插入数据和更新数据。
- 如果成员有复合类型，在声明阶段不支持指定默认值，该行为同声明阶段的变量一样。
- datatype可以为存储过程中定义record类型、数组类型和集合类型（匿名块不支持）。

## 示例

下面示例中用到的表定义如下：

```
openGauss=# \d emp_rec
 Table "public.emp_rec"
 Column | Type | Modifiers
-----+-----+-----
 empno | numeric(4,0) | not null
 ename | character varying(10) |
 job | character varying(9) |
 mgr | numeric(4,0) |
 hiredate | timestamp(0) without time zone |
 sal | numeric(7,2) |
 comm | numeric(7,2) |
 deptno | numeric(2,0) |

--演示在函数中对数组进行操作。
openGauss=# CREATE OR REPLACE FUNCTION regress_record(p_w VARCHAR2)
RETURNS
VARCHAR2 AS $$
DECLARE

--声明一个record类型。
type rec_type is record (name varchar2(100), epno int);
employer rec_type;

--使用%type声明record类型
type rec_type1 is record (name emp_rec.ename%type, epno int not null :=10);
employer1 rec_type1;

--声明带有默认值的record类型
type rec_type2 is record (
 name varchar2 not null := 'SCOTT',
 epno int not null :=10);
employer2 rec_type2;
CURSOR C1 IS select ename,empno from emp_rec order by 1 limit 1;

BEGIN
--对一个record类型的变量的成员赋值。
employer.name := 'WARD';
employer.epno = 18;
```

```
raise info 'employer name: % , epno:%', employer.name, employer.epno;

--将一个record类型的变量赋值给另一个变量。
employer1 := employer;
raise info 'employer1 name: % , epno: %', employer1.name, employer1.epno;

--将一个record类型变量赋值为NULL。
employer1 := NULL;
raise info 'employer1 name: % , epno: %', employer1.name, employer1.epno;

--获取record变量的默认值。
raise info 'employer2 name: % , epno: %', employer2.name, employer2.epno;

--在for循环中使用record变量
for employer in select ename,empno from emp_rec order by 1 limit 1
loop
 raise info 'employer name: % , epno: %', employer.name, employer.epno;
end loop;

--在select into 中使用record变量。
select ename,empno into employer2 from emp_rec order by 1 limit 1;
raise info 'employer name: % , epno: %', employer2.name, employer2.epno;

--在cursor中使用record变量。
OPEN C1;
FETCH C1 INTO employer2;
raise info 'employer name: % , epno: %', employer2.name, employer2.epno;
CLOSE C1;
RETURN employer.name;
END;
$$
LANGUAGE plpgsql;

--调用该函数。
openGauss=# CALL regress_record('abc');

--删除函数。
openGauss=# DROP FUNCTION regress_record;
```

## 12.5 声明语法

### 12.5.1 基本结构

#### 结构

PL/SQL块中可以包含子块，子块可以位于PL/SQL中任何部分。PL/SQL块的结构如下：

- 声明部分：声明PL/SQL用到的变量、类型、游标、局部的存储过程和函数。  
DECLARE

#### 📖 说明

- 不涉及变量声明时声明部分可以没有。
  - 对匿名块来说，没有变量声明部分时，可以省去DECLARE关键字。
  - 对存储过程来说，没有DECLARE， AS相当于DECLARE。即便没有变量声明的部分，关键字AS也必须保留。
- 执行部分：过程及SQL语句，程序的主要部分。必选。  
BEGIN
- 执行异常部分：错误处理。可选。  
EXCEPTION

- 结束  
END;  
/

#### 须知

禁止在PL/SQL块中使用连续的Tab，连续的Tab可能会造成在使用gsql工具带“-r”参数执行PL/SQL块时出现异常。

## 分类

PL/SQL块可以分为以下几类：

- 匿名块：动态构造，只能执行一次。语法请参考图12-2。
- 子程序：存储在数据库中的存储过程、函数、操作符和高级包等。当在数据库上建立好后，可以在其他程序中调用它们。

### 12.5.2 匿名块

匿名块（Anonymous Block）一般用于不频繁执行的脚本或不重复进行的活动。它们在一个会话中执行，并不被存储。

## 语法

匿名块的语法参见图12-2。

图 12-2 anonymous\_block::=

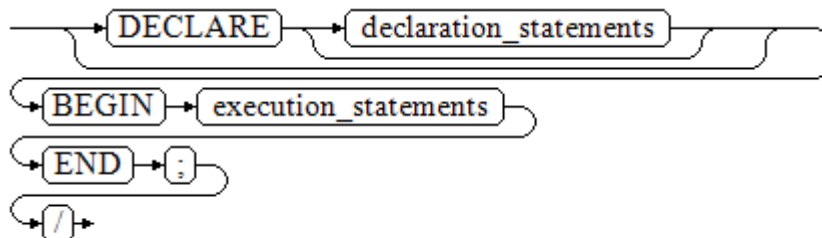

对以上语法图的解释如下：

- 匿名块程序实施部分，以BEGIN语句开始，以END语句停顿，以一个分号结束。输入“/”按回车执行它。

#### 须知

最后的结束符“/”必须独占一行，不能直接跟在END后面。

- 声明部分包括变量定义、类型、游标定义等。
- 最简单的匿名块不执行任何命令。但一定要在任意实施块里至少有一个语句，甚至是一个NULL语句。

## 12.5.3 子程序

存储在数据库中的存储过程、函数、操作符和高级包等。当在数据库上建立好后，可以在其他程序中调用它们。

## 12.6 基本语句

在编写PL/SQL过程中，会定义一些变量，给变量赋值，调用其他存储过程等。介绍PL/SQL中的基本语句，包括定义变量、赋值语句、调用语句以及返回语句。

### 说明

尽量不要在存储过程中调用包含密码的SQL语句，因为存储在数据库中的存储过程文本可能被其他有权限的用户看到导致密码信息被泄漏。如果存储过程中包含其他敏感信息也需要配置存储过程的访问权限，保证敏感信息不会泄漏。

### 12.6.1 定义变量

介绍PL/SQL中变量的声明，以及该变量在代码中的作用域。

#### 变量声明

变量声明语法请参见图12-3。

图 12-3 declare\_variable::=

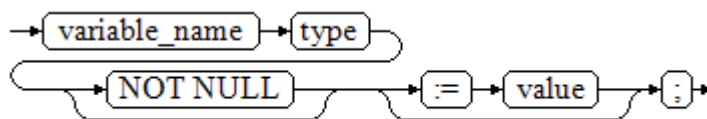

对以上语法规式的解释如下：

- variable\_name：变量名。
- type：变量类型。
- value：该变量的初始值（如果不给定初始值，则初始为NULL）。value也可以是表达式。

#### 示例

```
openGauss=# DECLARE
emp_id INTEGER := 7788; --定义变量并赋值
BEGIN
emp_id := 5*7784; --变量赋值
END;
/
```

变量类型除了支持基本类型，还可以是使用%TYPE和%ROWTYPE去声明一些与其他表字段或表结构本身相关的变量。

#### %TYPE属性

%TYPE主要用于声明某个与其他变量类型（例如，表中某列的类型）相同的变量。假如我们想定义一个my\_name变量，它的变量类型与employee的firstname类型相同，我们可以通过如下定义：



```
my_name employee.firstname%TYPE
```

这样定义可以带来两个好处，首先，我们不用预先知道employee表的firstname类型具体是什么。其次，即使之后firstname类型有了变化，我们也不需要再次修改my\_name的类型。

```
TYPE employee_record is record (id INTEGER, firstname VARCHAR2(20));
my_employee employee_record;
my_id my_employee.id%TYPE;
my_id_copy my_id%TYPE;
```

### %ROWTYPE属性

%ROWTYPE属性主要用于对一组数据的类型声明，用于存储表中的一行数据或从游标匹配的结果。假如，我们需要一组数据，该组数据的字段名称与字段类型都与employee表相同。我们可以通过如下定义：

```
my_employee employee%ROWTYPE
```

同样可以使用在cursor上面，该组数据的字段名称与字段类型都与employee表相同（对于PACKAGE中的cursor，可以省略%ROWTYPE）。%TYPE也可以引用cursor中某一系列的类型，我们可以通过如下定义：

```
cursor cur is select * from employee;
my_employee cur%ROWTYPE
my_name cur.firstname%TYPE
my_employee2 cur -- 对于PACKAGE中定义的cursor，可以省略%ROWTYPE字段
```

### 须知

- %TYPE不支持引用复合类型或RECORD类型变量的类型、RECORD类型的某列类型、跨PACKAGE复合类型变量的某列类型、跨PACKAGE cursor变量的某列类型等。
- %ROWTYPE不支持引用复合类型或RECORD类型变量的类型、跨PACKAGE cursor的类型。

## 变量作用域

变量的作用域表示变量在代码块中的可访问性和可用性。只有在它的作用域内，变量才有效。

- 变量必须在declare部分声明，即必须建立BEGIN-END块。块结构也强制变量必须先声明后使用，即变量在过程内有不同作用域、不同的生存期。
- 同一变量可以在不同的作用域内定义多次，内层的定义会覆盖外层的定义。
- 在外部块定义的变量，可以在嵌套块中使用。但外部块不能访问嵌套块中的变量。

## 12.6.2 赋值语句

### 语法

给变量赋值的语法请参见图12-4。

图 12-4 assignment\_value::=

```
→ [variable_name] := [value] ; →
```

对以上语法规则的解释如下：

- variable\_name：变量名。
- value：可以是值或表达式。值value的类型需要和变量variable\_name的类型兼容才能正确赋值。

示例：

```
openGauss=# DECLARE
emp_id INTEGER := 7788;--赋值
BEGIN
emp_id := 5;--赋值
emp_id := 5*7784;
END;
/
```

## 嵌套赋值

给变量嵌套赋值的语法请参见图12-5。

图 12-5 nested\_assignment\_value::=

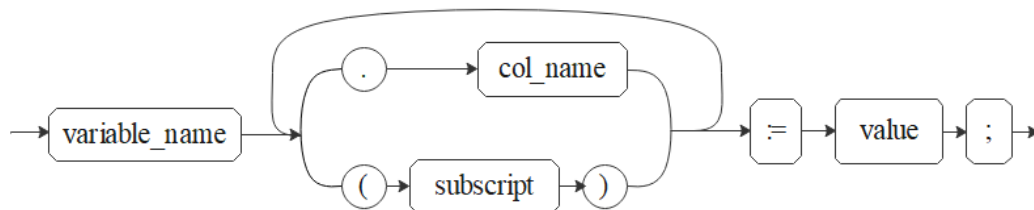

对以上语法规则的解释如下：图12-5

- variable\_name：变量名。
- col\_name：列名。
- subscript：下标，针对数组变量使用，可以是值或表达式，类型必须为int。
- value：可以是值或表达式。值value的类型需要和变量variable\_name的类型兼容才能正确赋值。

示例：

```
openGauss=#CREATE TYPE o1 as (a int, b int);
openGauss=# DECLARE
TYPE r1 is VARRAY(10) of o1;
emp_id r1;
BEGIN
emp_id(1).a := 5;--赋值
emp_id(1).b := 5*7784;
END;
/
```

### 须知

- INTO 方式赋值仅支持对第一层列赋值，且不支持二维及以上数组；
- 引用嵌套的列值时，若存在数组下标，目前仅支持在前三层列中只存在一个小括号情况，建议使用方括号[]引用下标；

## INTO/BULK COLLECT INTO

将存储过程内语句返回的值存储到变量内，BULK COLLECT INTO允许将部分或全部返回值暂存到数组内部。

示例：

```
openGauss=# DECLARE
 my_id integer;
BEGIN
 select id into my_id from customers limit 1; -- 赋值
END;
/

openGauss=# DECLARE
 type id_list is varray(6) of customers.id%type;
 id_arr id_list;
BEGIN
 select id bulk collect into id_arr from customers order by id DESC limit 20; -- 批量赋值
END;
/
```

### 须知

BULK COLLECT INTO 只支持批量赋值给数组。合理使用LIMIT字段避免操作过量数据导致性能下降。

## 12.6.3 调用语句

### 语法

调用一个语句的语法请参见图12-6。

图 12-6 call\_clause::=

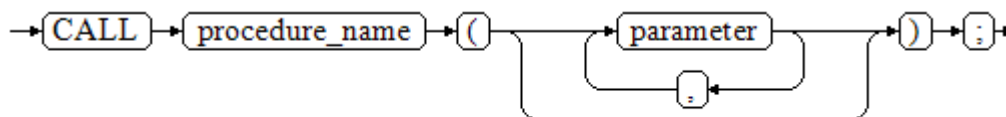

对以上语法格式的解释如下：

- procedure\_name：存储过程名。
- parameter：存储过程的参数，可以没有或者有多个参数。

### 示例

```
--创建存储过程proc_staffs
openGauss=# CREATE OR REPLACE PROCEDURE proc_staffs
(
 section NUMBER(6),
 salary_sum out NUMBER(8,2),
 staffs_count out INTEGER
)
IS
BEGIN
 SELECT sum(salary), count(*) INTO salary_sum, staffs_count FROM hr.staffs where section_id = section;
```

```
END;
/

--调用存储过程proc_return.
openGauss=# CALL proc_staffs(2,8,6);

--清除存储过程
openGauss=# DROP PROCEDURE proc_staffs;
```

## 12.7 动态语句

### 12.7.1 执行动态查询语句

介绍执行动态查询语句。GaussDB提供两种方式：使用EXECUTE IMMEDIATE、OPEN FOR实现动态查询。前者通过动态执行SELECT语句，后者结合了游标的使用。当需要将查询的结果保存在一个数据集用于提取时，可使用OPEN FOR实现动态查询。

#### EXECUTE IMMEDIATE

语法图请参见图12-7。

图 12-7 EXECUTE IMMEDIATE dynamic\_select\_clause::=

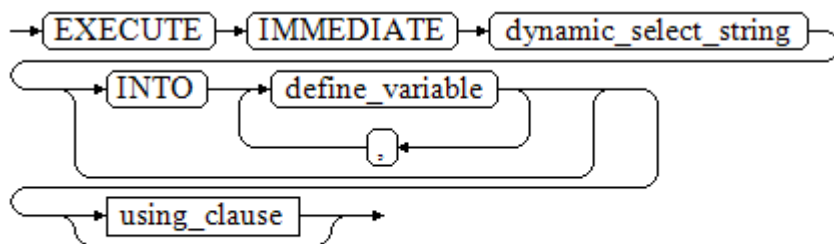

using\_clause子句的语法图参见图12-8。

图 12-8 using\_clause::=

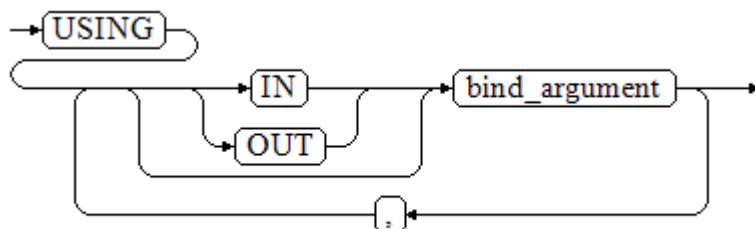

对以上语法格式的解释如下：

- define\_variable：用于指定存放单行查询结果的变量。
- USING IN bind\_argument：用于指定存放传递给动态SQL值的变量，即在dynamic\_select\_string中存在占位符时使用。

- USING OUT bind\_argument: 用于指定存放动态SQL返回值的变量。

#### 须知

- 查询语句中，into和out不能同时存在；
- 占位符命名以“:”开始，后面可跟数字、字符或字符串，与USING子句的bind\_argument一一对应；
- bind\_argument只能是值、变量或表达式，不能是表名、列名、数据类型等数据库对象，即不支持使用bind\_argument为动态SQL语句传递模式对象。如果存储过程需要通过声明参数传递数据库对象来构造动态SQL语句（常见于执行DDL语句时），建议采用连接运算符“||”拼接dynamic\_select\_clause；
- 动态PL/SQL块允许出现重复的占位符，即相同占位符只能与USING子句的一个bind\_argument按位置对应。

## OPEN FOR

动态查询语句还可以使用OPEN FOR打开动态游标来执行。

语法参见图12-9。

图 12-9 open\_for::=

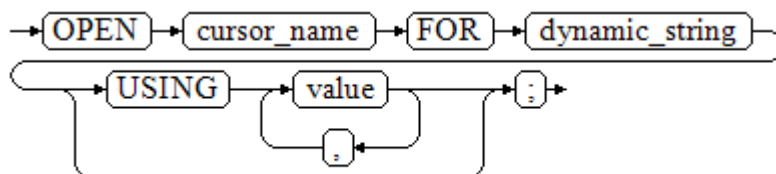

参数说明：

- cursor\_name: 要打开的游标名。
- dynamic\_string: 动态查询语句。
- USING value: 在dynamic\_string中存在占位符时使用。

游标的使用请参考游标。

## 12.7.2 执行动态非查询语句

### 语法

语法请参见图12-10。

图 12-10 noselect::=

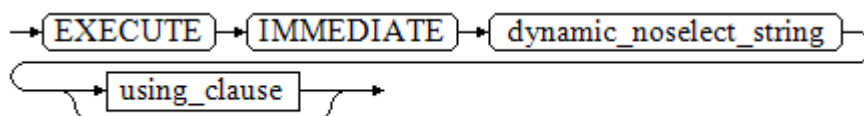

using\_clause子句的语法参见图12-11。

图 12-11 using\_clause::=

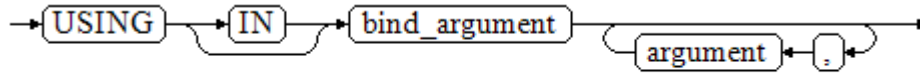

对以上语法格式的解释如下：

USING IN bind\_argument用于指定存放传递给动态SQL值的变量，在dynamic\_noselect\_string中存在占位符时使用，即动态SQL语句执行时，bind\_argument将替换相对应的占位符。要注意的是，bind\_argument只能是值、变量或表达式，不能是表名、列名、数据类型等数据库对象。如果存储过程需要通过声明参数传递数据库对象来构造动态SQL语句（常见于执行DDL语句时），建议采用连接运算符“||”拼接dynamic\_select\_clause。另外，动态语句允许出现重复的占位符，相同占位符只能与唯一一个bind\_argument按位置一一对应。

## 示例

```
--创建表
openGauss=# CREATE TABLE sections_t1
(
 section NUMBER(4),
 section_name VARCHAR2(30),
 manager_id NUMBER(6),
 place_id NUMBER(4)
);

--声明变量
openGauss=# DECLARE
section NUMBER(4) := 280;
section_name VARCHAR2(30) := 'Info support';
manager_id NUMBER(6) := 103;
place_id NUMBER(4) := 1400;
new_colname VARCHAR2(10) := 'sec_name';
BEGIN
--执行查询
EXECUTE IMMEDIATE 'insert into sections_t1 values(:1, :2, :3, :4)'
USING section, section_name, manager_id, place_id;
--执行查询（重复占位符）
EXECUTE IMMEDIATE 'insert into sections_t1 values(:1, :2, :3, :1)'
USING section, section_name, manager_id;
--执行ALTER语句（建议采用“||”拼接数据库对象构造DDL语句）
EXECUTE IMMEDIATE 'alter table sections_t1 rename section_name to ' || new_colname;
END;
/

--查询数据
openGauss=# SELECT * FROM sections_t1;

--删除表
openGauss=# DROP TABLE sections_t1;
```

### 12.7.3 动态调用存储过程

动态调用存储过程必须使用匿名的语句块将存储过程或语句块包在里面，使用EXECUTE IMMEDIATE...USING语句后面带IN、OUT来输入、输出参数。

## 语法

语法请参见图12-12。

图 12-12 call\_procedure::=

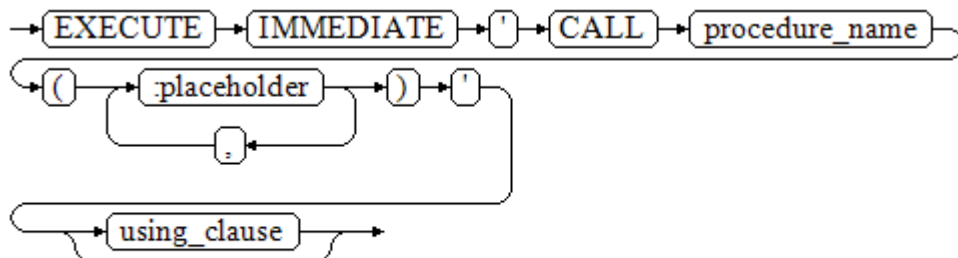

`using_clause`子句的语法参见图12-13。

图 12-13 using\_clause::=

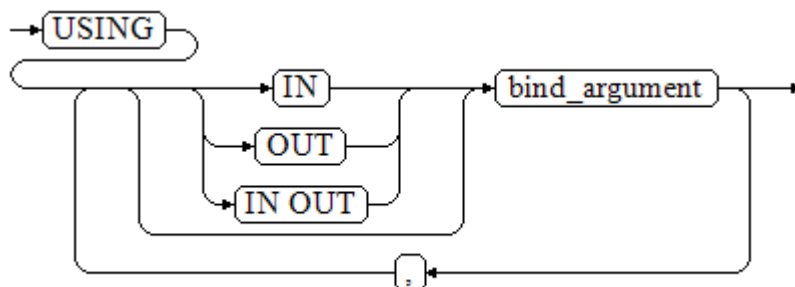

对以上语法格式的解释如下：

- `CALL procedure_name`: 调用存储过程。
- `[:placeholder1, :placeholder2, ...]`: 存储过程参数占位符列表。占位符个数与参数个数相同。
- `USING [IN|OUT|IN OUT] bind_argument`: 用于指定存放传递给存储过程参数值的变量。`bind_argument`前的修饰符与对应参数的修饰符一致。

### 12.7.4 动态调用匿名块

动态调用匿名块是指在动态语句中执行匿名块，使用`EXECUTE IMMEDIATE...USING`语句后面带`IN`、`OUT`来输入、输出参数。

## 语法

语法请参见图12-14。

图 12-14 call\_anonymous\_block::=

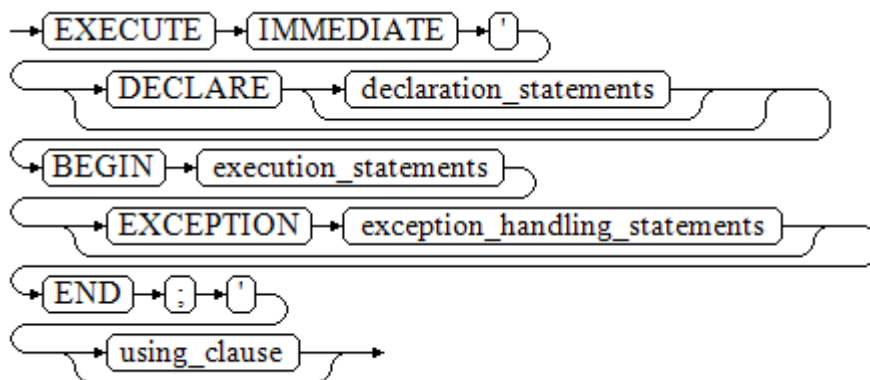

`using_clause`子句的语法参见图12-15。

图 12-15 using\_clause::=

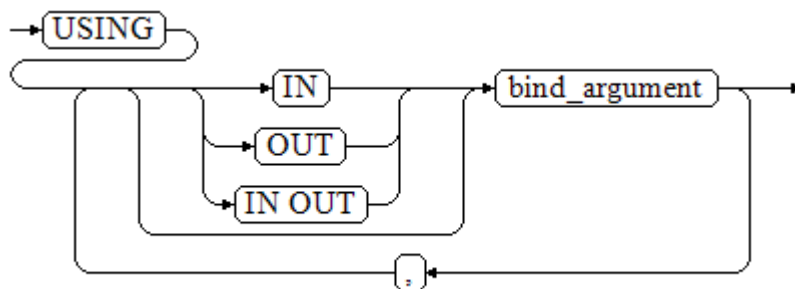

对以上语法规式的解释如下：

- 匿名块程序实施部分，以BEGIN语句开始，以END语句停顿，以一个分号结束。
- `USING [IN|OUT|IN OUT] bind_argument`，用于指定存放传递给存储过程参数值的变量。`bind_argument`前的修饰符与对应参数的修饰符一致。
- 匿名块中间的输入输出参数使用占位符来指明，要求占位符个数与参数个数相同，并且占位符所对应参数的顺序和USING中参数的顺序一致。
- 目前GaussDB在动态语句调用匿名块时，EXCEPTION语句中暂不支持使用占位符进行输入输出参数的传递。

## 12.8 控制语句

### 12.8.1 返回语句

GaussDB提供两种方式返回数据：`RETURN`或`RETURN NEXT`及`RETURN QUERY`。其中，`RETURN NEXT`和`RETURN QUERY`只适用于函数，不适用存储过程。



### 12.8.1.1 RETURN

#### 语法

返回语句的语法请参见图12-16。

图 12-16 return\_clause::=

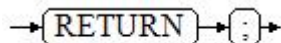

对以上语法的解释如下：

用于将控制从存储过程或函数返回给调用者。

#### 示例

请参见调用语句的示例。

### 12.8.1.2 RETURN NEXT 及 RETURN QUERY

#### 语法

创建函数时需要指定返回值SETOF datatype。

return\_next\_clause::=



return\_query\_clause::=

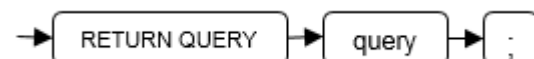

对以上语法的解释如下：

当需要函数返回一个集合时，使用RETURN NEXT或者RETURN QUERY向结果集追加结果，然后继续执行函数的下一条语句。随着后续的RETURN NEXT或RETURN QUERY命令的执行，结果集中会有多个结果。函数执行完成后会一起返回所有结果。

RETURN NEXT可用于标量和复合数据类型。

RETURN QUERY有一种变体RETURN QUERY EXECUTE，后面还可以增加动态查询，通过USING向查询插入参数。

#### 示例

```
openGauss=# CREATE TABLE t1(a int);
openGauss=# INSERT INTO t1 VALUES(1),(10);

--RETURN NEXT
openGauss=# CREATE OR REPLACE FUNCTION fun_for_return_next() RETURNS SETOF t1 AS $$
DECLARE
 r t1%ROWTYPE;
BEGIN
```

```
FOR r IN select * from t1
LOOP
RETURN NEXT r;
END LOOP;
RETURN;
END;
$$ LANGUAGE PLPGSQL;
openGauss=# call fun_for_return_next();
a

1
10
(2 rows)

-- RETURN QUERY
openGauss=# CREATE OR REPLACE FUNCTION fun_for_return_query() RETURNS SETOF t1 AS $$
DECLARE
r t1%ROWTYPE;
BEGIN
RETURN QUERY select * from t1;
END;
$$
language plpgsql;
openGauss=# call fun_for_return_query();
a

1
10
(2 rows)
```

## 12.8.2 条件语句

条件语句的主要作用判断参数或者语句是否满足已给定的条件，根据判定结果执行相应的操作。

GaussDB有五种形式的IF：

- IF\_THEN

图 12-17 IF\_THEN::=

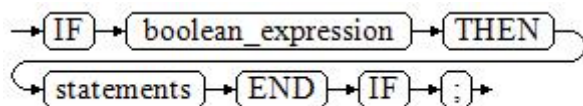

IF\_THEN语句是IF的最简单形式。如果条件为真，statements将被执行。否则，将忽略它们的结果使该IF\_THEN语句执行结束。

### 示例

```
openGauss=# IF v_user_id <> 0 THEN
UPDATE users SET email = v_email WHERE user_id = v_user_id;
END IF;
```

- IF\_THEN\_ELSE

图 12-18 IF\_THEN\_ELSE::=

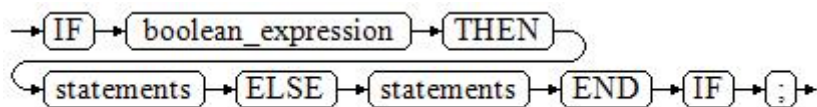

IF\_THEN\_ELSE语句增加了ELSE的分支，可以声明在条件为假的时候执行的语句。

### 示例

```
openGauss=# IF parentid IS NULL OR parentid = ""
THEN
RETURN;
ELSE
hp_true_filename(parentid);--表示调用存储过程
END IF;
```

- IF\_THEN\_ELSE IF

IF语句可以嵌套，嵌套方式如下：

```
openGauss=# IF sex = 'm' THEN
pretty_sex := 'man';
ELSE
IF sex = 'f' THEN
pretty_sex := 'woman';
END IF;
END IF;
```

这种形式实际上就是在一个IF语句的ELSE部分嵌套了另一个IF语句。因此需要一个END IF语句给每个嵌套的IF，另外还需要一个END IF语句结束父IF-ELSE。如果有多个选项，可使用下面的形式。

- IF\_THEN\_ELSEIF\_ELSE

图 12-19 IF\_THEN\_ELSEIF\_ELSE::=

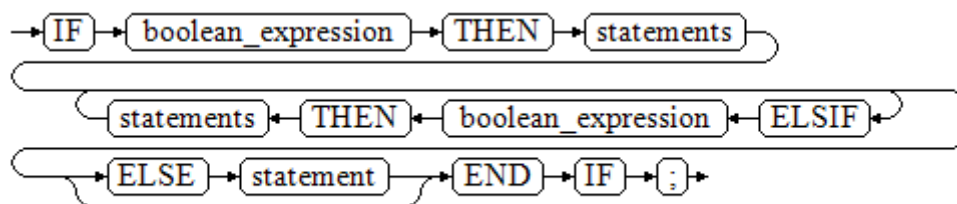

### 示例

```
IF number_tmp = 0 THEN
result := 'zero';
ELSIF number_tmp > 0 THEN
result := 'positive';
ELSIF number_tmp < 0 THEN
result := 'negative';
ELSE
result := 'NULL';
END IF;
```

- IF\_THEN\_ELSEIF\_ELSE

ELSEIF是ELSIF的别名。

### 综合示例

```
CREATE OR REPLACE PROCEDURE proc_control_structure(i in integer)
AS
BEGIN
IF i > 0 THEN
raise info 'i:% is greater than 0. ',i;
ELSIF i < 0 THEN
raise info 'i:% is smaller than 0. ',i;
ELSE
raise info 'i:% is equal to 0. ',i;
END IF;
RETURN;
END;
```

```
/
CALL proc_control_structure(3);
--删除存储过程
DROP PROCEDURE proc_control_structure;
```

## 12.8.3 循环语句

### 简单 LOOP 语句

语法图

图 12-20 loop::=

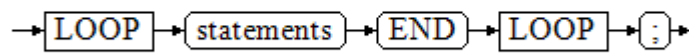

示例

```
CREATE OR REPLACE PROCEDURE proc_loop(i in integer, count out integer)
AS
BEGIN
 count:=0;
 LOOP
 IF count > i THEN
 raise info 'count is %.', count;
 EXIT;
 ELSE
 count:=count+1;
 END IF;
 END LOOP;
END;
/
CALL proc_loop(10,5);
```

#### 须知

该循环必须要结合EXIT使用，否则将陷入死循环。

### WHILE\_LOOP 语句

语法图

图 12-21 while\_loop::=

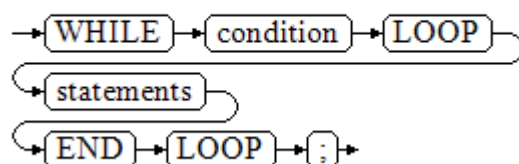

只要条件表达式为真，WHILE语句就会不停的在一系列语句上进行循环，在每次进入循环体的时候进行条件判断。

### 示例

```
CREATE TABLE integertable(c1 integer) ;
CREATE OR REPLACE PROCEDURE proc_while_loop(maxval in integer)
AS
 DECLARE
 i int :=1;
 BEGIN
 WHILE i < maxval LOOP
 INSERT INTO integertable VALUES(i);
 i:=i+1;
 END LOOP;
 END;
/

--调用函数
CALL proc_while_loop(10);

--删除存储过程和表
DROP PROCEDURE proc_while_loop;
DROP TABLE integertable;
```

## FOR\_LOOP ( integer 变量 ) 语句

### 语法图

图 12-22 for\_loop::=

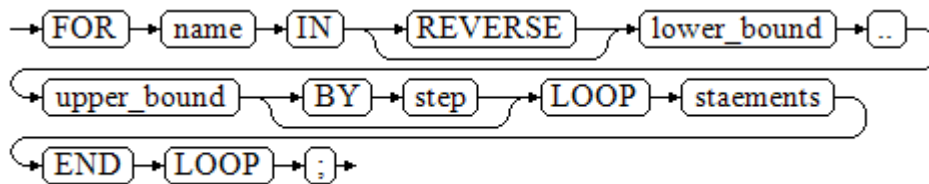

### 说明

- 变量name会自动定义为integer类型并且只在此循环里存在。变量name介于lower\_bound和upper\_bound之间。
- 当使用REVERSE关键字时，lower\_bound必须大于等于upper\_bound，否则循环体不会被执行。

## FOR\_LOOP 查询语句

### 语法图

图 12-23 for\_loop\_query::=

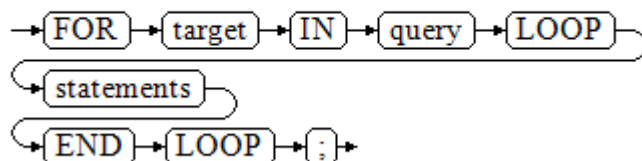

**说明**

变量target会自动定义，类型和query的查询结果的类型一致，并且只在此循环中有效。target的取值就是query的查询结果。

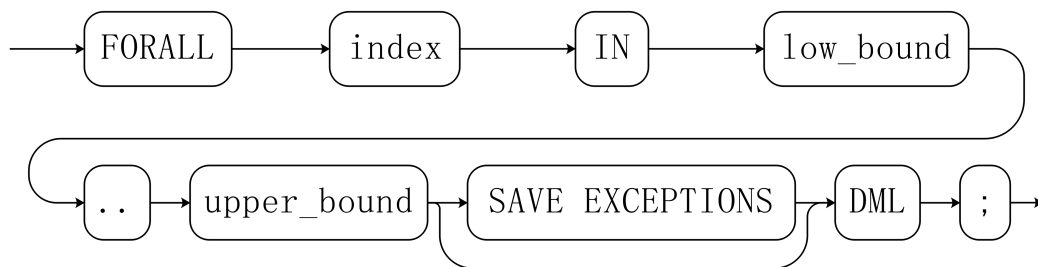
**FORALL 批量查询语句****语法图****图 12-24 forall::=****说明**

- 变量index会自动定义为integer类型并且只在此循环里存在。index的取值介于low\_bound和upper\_bound之间。
- 如果声明了SAVE EXCEPTIONS，则会将循环体DML执行过程中每次遇到的异常保存在SQL&BULK\_EXCEPTIONS中，并在执行结束后统一抛出一个异常，循环过程中没有异常的执行的结果在当前子事务内不会回滚。

**示例**

```
CREATE TABLE hdfs_t1 (
 title NUMBER(6),
 did VARCHAR2(20),
 data_period VARCHAR2(25),
 kind VARCHAR2(25),
 interval VARCHAR2(20),
 time DATE,
 isModified VARCHAR2(10)
);

INSERT INTO hdfs_t1 VALUES(8, 'Donald', 'OConnell', 'DOCONNEL', '650.507.9833', to_date('21-06-1999',
'dd-mm-yyyy'), 'SH_CLERK');

CREATE OR REPLACE PROCEDURE proc_forall()
AS
BEGIN
 FORALL i IN 100..120
 update hdfs_t1 set title = title + 100*i;
END;
/

--调用函数
CALL proc_forall();

--查询存储过程调用结果
SELECT * FROM hdfs_t1 WHERE title BETWEEN 100 AND 120;

--删除存储过程和表
DROP PROCEDURE proc_forall;
DROP TABLE hdfs_t1;
```

## 12.8.4 分支语句

### 语法

分支语句的语法请参见图12-25。

图 12-25 case\_when::=

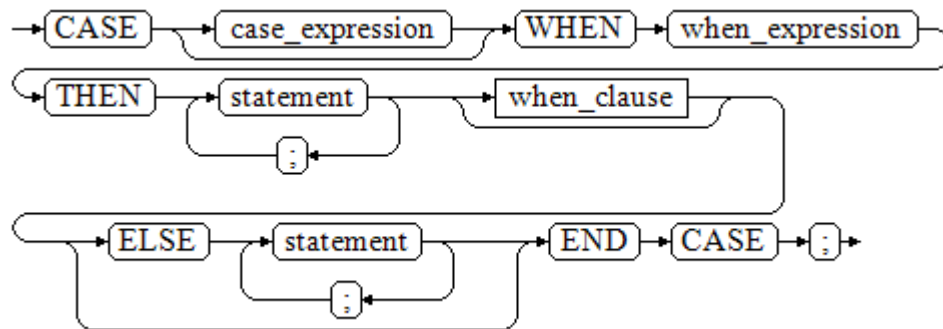

when\_clause子句的语法图参见图12-26。

图 12-26 when\_clause::=

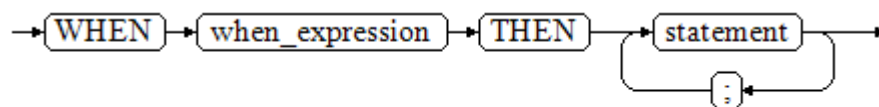

参数说明：

- case\_expression：变量或表达式。
- when\_expression：常量或者条件表达式。
- statement：执行语句。

### 示例

```
CREATE OR REPLACE PROCEDURE proc_case_branch(pi_result in integer, pi_return out integer)
AS
BEGIN
 CASE pi_result
 WHEN 1 THEN
 pi_return := 111;
 WHEN 2 THEN
 pi_return := 222;
 WHEN 3 THEN
 pi_return := 333;
 WHEN 6 THEN
 pi_return := 444;
 WHEN 7 THEN
 pi_return := 555;
 WHEN 8 THEN
 pi_return := 666;
 WHEN 9 THEN
 pi_return := 777;
 WHEN 10 THEN
 pi_return := 888;
```

```
 ELSE
 pi_return := 999;
 END CASE;
 raise info 'pi_return : %',pi_return ;
 END;
/

CALL proc_case_branch(3,0);

--删除存储过程
DROP PROCEDURE proc_case_branch;
```

## 12.8.5 空语句

在PL/SQL程序中，可以用NULL语句来说明“不用做任何事情”，相当于一个占位符，可以使某些语句变得有意义，提高程序的可读性。

### 语法

空语句的用法如下：

```
DECLARE
...
BEGIN
...
 IF v_num IS NULL THEN
 NULL; -- 不需要处理任何数据。
 END IF;
END;
/
```

## 12.8.6 错误捕获语句

缺省时，当PL/SQL函数执行过程中发生错误时退出函数执行，并且周围的事务也会回滚。可以用一个带有EXCEPTION子句的BEGIN块捕获错误并且从中恢复。其语法是正常的BEGIN块语法的一个扩展：

```
[<<label>>]
[DECLARE
 declarations]
BEGIN
 statements
EXCEPTION
 WHEN condition [OR condition ...] THEN
 handler_statements
 [WHEN condition [OR condition ...] THEN
 handler_statements
 ...]
END;
```

如果没有发生错误，这种形式的块儿只是简单地执行所有语句，然后转到END之后的下一个语句。但是如果在执行的语句内部发生了一个错误，则这个语句将会回滚，然后转到EXCEPTION列表。寻找匹配错误的第一个条件。若找到匹配，则执行对应的handler\_statements，然后转到END之后的下一个语句。如果没有找到匹配，则会向事务的外层报告错误，和没有EXCEPTION子句一样。错误码可以捕获同一类的其他错误码。

也就是说该错误可以被一个包围块用EXCEPTION捕获，如果没有包围块，则进行退出函数处理。

condition的名称可以是SQL标准错误码编号说明的任意值。特殊的条件名OTHERS匹配除了QUERY\_CANCELED之外的所有错误类型。



如果在选中的handler\_statements里发生了新错误，则不能被这个EXCEPTION子句捕获，而是向事务的外层报告错误。一个外层的EXCEPTION子句可以捕获它。

如果一个错误被EXCEPTION捕获，PL/SQL函数的局部变量保持错误发生时的原值，但是所有该块中想写入数据库中的状态都回滚。

示例：

```
CREATE TABLE mytab(id INT,firstname VARCHAR(20),lastname VARCHAR(20)) ;
INSERT INTO mytab(firstname, lastname) VALUES('Tom', 'Jones');

CREATE FUNCTION fun_exp() RETURNS INT
AS $$
DECLARE
 x INT :=0;
 y INT;
BEGIN
 UPDATE mytab SET firstname = 'Joe' WHERE lastname = 'Jones';
 x := x + 1;
 y := x / 0;
EXCEPTION
 WHEN division_by_zero THEN
 RAISE NOTICE 'caught division_by_zero';
 RETURN x;
END;$$
LANGUAGE plpgsql;

call fun_exp();
NOTICE: caught division_by_zero
 fun_exp

 1
(1 row)

select * from mytab;
 id | firstname | lastname
-----+-----+-----
 1 | Tom | Jones
(1 row)

DROP FUNCTION fun_exp();
DROP TABLE mytab;
```

当控制到达给y赋值的的地方时，会有一个division\_by\_zero错误失败。这个错误将被EXCEPTION子句捕获。而在RETURN语句里返回的数值将是x的增量值。

### 📖 说明

进入和退出一个包含EXCEPTION子句的块要比不包含的块开销大的多。因此，不必要的时候不要使用EXCEPTION。

在下列场景中，无法捕获处理异常，整个存储过程回滚：节点故障、网络故障引起的存储过程参与节点线程退出以及COPY FROM操作中源数据与目标表的表结构不一致造成的异常。

示例：UPDATE/INSERT异常

这个例子根据使用异常处理器执行恰当的UPDATE或INSERT。

```
CREATE TABLE db (a INT, b TEXT);

CREATE FUNCTION merge_db(key INT, data TEXT) RETURNS VOID AS
$$
BEGIN
 LOOP
 --第一次尝试更新key
 UPDATE db SET b = data WHERE a = key;
```

```
IF found THEN
 RETURN;
END IF;
--不存在，所以尝试插入key，如果其他人同时插入相同的key，我们可能得到唯一key失败。
BEGIN
 INSERT INTO db(a,b) VALUES (key, data);
 RETURN;
EXCEPTION WHEN unique_violation THEN
 --什么也不做，并且循环尝试再次更新。
END;
END LOOP;
END;
$$
LANGUAGE plpgsql;

SELECT merge_db(1, 'david');
SELECT merge_db(1, 'dennis');

--删除FUNCTION和TABLE
DROP FUNCTION merge_db;
DROP TABLE db;
```

## 12.8.7 GOTO 语句

GOTO语句可以实现从GOTO位置到目标语句的无条件跳转。GOTO语句会改变原本的执行逻辑，因此应该慎重使用，或者也可以使用EXCEPTION处理特殊场景。当执行GOTO语句时，目标Label必须是唯一的。

### 语法

label declaration ::=

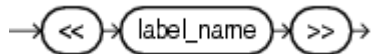

goto statement ::=

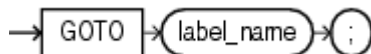

### 示例

```
openGauss=# CREATE OR REPLACE PROCEDURE GOTO_test()
AS
DECLARE
 v1 int;
BEGIN
 v1 := 0;
 LOOP
 EXIT WHEN v1 > 100;
 v1 := v1 + 2;
 if v1 > 25 THEN
 GOTO pos1;
 END IF;
 END LOOP;
<<pos1>>
 v1 := v1 + 10;
 raise info 'v1 is %.', v1;
END;
/

call GOTO_test();
```

## 限制场景

GOTO使用有以下限制场景

- 不支持有多个相同的GOTO labels目标场景，无论是否在同一block中。

```
BEGIN
 GOTO pos1;
 <<pos1>>
 SELECT * FROM ...
 <<pos1>>
 UPDATE t1 SET ...
END;
```

- 不支持GOTO跳转到IF语句，CASE语句，LOOP语句中。

```
BEGIN
 GOTO pos1;
 IF valid THEN
 <<pos1>>
 SELECT * FROM ...
 END IF;
END;
```

- 不支持GOTO语句从一个IF子句跳转到另一个IF子句，或从一个CASE语句的WHEN子句跳转到另一个WHEN子句。

```
BEGIN
 IF valid THEN
 GOTO pos1;
 SELECT * FROM ...
 ELSE
 <<pos1>>
 UPDATE t1 SET ...
 END IF;
END;
```

- 不支持从外部块跳转到内部的BEGIN-END块。

```
BEGIN
 GOTO pos1;
 BEGIN
 <<pos1>>
 UPDATE t1 SET ...
 END;
END;
```

- 不支持从异常处理部分跳转到当前的BEGIN-END块。但可以跳转到上层BEGIN-END块。

```
BEGIN
 <<pos1>>
 UPDATE t1 SET ...
 EXCEPTION
 WHEN condition THEN
 GOTO pos1;
END;
```

- 如果从GOTO到一个不包含执行语句的位置，需要添加NULL语句。

```
DECLARE
 done BOOLEAN;
BEGIN
 FOR i IN 1..50 LOOP
 IF done THEN
 GOTO end_loop;
 END IF;
 <<end_loop>> -- not allowed unless an executable statement follows
 NULL; -- add NULL statement to avoid error
 END LOOP; -- raises an error without the previous NULL
END;
/
```

## 12.9 事务管理

存储过程本身就处于一个事务中，开始调用最外围存储过程时会自动开启一个事务，在调用结束时自动提交或者发生异常时回滚。除了系统自动的事务控制外，也可以使用COMMIT/ROLLBACK来控制存储过程中的事务。在存储过程中调用COMMIT/ROLLBACK命令，将提交/回滚当前事务并自动开启一个新的事务，后续的所有操作都会在此新事务中运行。

保存点SAVEPOINT是事务中的一个特殊记号，它允许将那些在它建立后执行的命令全部回滚，把事务的状态恢复到保存点所在的时刻。存储过程中允许使用保存点来进行事务管理，当前支持保存点的创建、回滚和释放操作。存储过程中使用回滚保存点只是回退当前事务的修改，而不会改变存储过程的执行流程，也不会回退存储过程中的局部变量值等。

### 语法格式

```
定义保存点
SAVEPOINT savepoint_name;
回滚保存点
ROLLBACK TO [SAVEPOINT] savepoint_name;
释放保存点
RELEASE [SAVEPOINT] savepoint_name;
```

### 使用场景

支持调用的上下文环境：

- 支持在PLSQL的存储过程内使用COMMIT/ROLLBACK/SAVEPOINT。
- 支持含有EXCEPTION的存储过程使用COMMIT/ROLLBACK/SAVEPOINT。
- 支持在存储过程的EXCEPTION语句内使用COMMIT/ROLLBACK/SAVEPOINT。
- 支持在事务块里调用含有COMMIT/ROLLBACK/SAVEPOINT的存储过程，即通过/BEGIN/START/END等开启控制的外部事务。
- 支持在子事务中调用含有SAVEPOINT的存储过程，即存储过程中使用外部定义的SAVEPOINT，回退事务状态到存储过程外定义的SAVEPOINT位置。
- 支持存储过程外部对存储过程内定义的SAVEPOINT可见，即存储过程外可以将事务修改回滚到存储过程中定义SAVEPOINT的位置。
- 支持多数PLSQL的上下文和语句内调用COMMIT/ROLLBACK/SAVEPOINT，包括常用的IF/FOR/CURSOR LOOP/WHILE。
- 支持存储过程返回值与简单表达式计算中调用含有COMMIT/ROLLBACK/SAVEPOINT的存储过程或者函数。

支持提交/回滚的内容：

- 支持DDL在COMMIT/ROLLBACK后的提交/回滚。
- 支持DML的COMMIT/ROLLBACK后的提交。
- 支持存储过程内GUC参数的回滚提交。

### 使用限制

不支持调用的上下文环境：

- 不支持除PLSQL的其他存储过程中调用COMMIT/ROLLBACK/SAVEPOINT，例如PLJAVA、PLPYTHON等。
- 不支持函数中调用COMMIT/ROLLBACK/SAVEPOINT，包括函数调用含有COMMIT/ROLLBACK/SAVEPOINT的存储过程。
- 不支持事务块中调用了SAVEPOINT后，调用含有COMMIT/ROLLBACK的存储过程。
- 不支持TRIGGER中调用含有COMMIT/ROLLBACK/SAVEPOINT语句的存储过程。
- 不支持EXECUTE语句中调用COMMIT/ROLLBACK/SAVEPOINT语句。
- 不支持在CURSOR语句中打开一个含有COMMIT/ROLLBACK/SAVEPOINT的存储过程。
- 不支持带有IMMUTABLE以及SHIPPABLE的存储过程调用COMMIT/ROLLBACK/SAVEPOINT，或调用带有COMMIT/ROLLBACK/SAVEPOINT语句的存储过程。
- 不支持SQL中调用含有COMMIT/ROLLBACK/SAVEPOINT语句的存储过程，除了SELECT PROC以及CALL PROC。
- 存储过程头带有GUC参数设置的不允许调用COMMIT/ROLLBACK/SAVEPOINT语句。
- 不支持CURSOR/EXECUTE语句，以及各类表达式内调用COMMIT/ROLLBACK/SAVEPOINT。
- 自治事务和存储过程事务是两个独立的事务，不能互相使用对方事务中定义的保存点。

不支持提交回滚的内容：

- 不支持存储过程内声明变量以及传入变量的提交/回滚。
- 不支持存储过程内必须重启生效的GUC参数的提交/回滚。

## 示例

- 示例1：支持在PLSQL的存储过程内使用COMMIT/ROLLBACK。

```
CREATE TABLE EXAMPLE1(COL1 INT);

CREATE OR REPLACE PROCEDURE TRANSACTION_EXAMPLE()
AS
BEGIN
 FOR i IN 0..20 LOOP
 INSERT INTO EXAMPLE1(COL1) VALUES (i);
 IF i % 2 = 0 THEN
 COMMIT;
 ELSE
 ROLLBACK;
 END IF;
 END LOOP;
END;
```

- 示例2：  
支持含有EXCEPTION的存储过程使用COMMIT/ROLLBACK。  
支持在存储过程的EXCEPTION语句内使用COMMIT/ROLLBACK。  
支持DDL在COMMIT/ROLLBACK后的提交/回滚。

```
CREATE OR REPLACE PROCEDURE TEST_COMMIT_INSERT_EXCEPTION_ROLLBACK()
AS
BEGIN
 DROP TABLE IF EXISTS TEST_COMMIT;
 CREATE TABLE TEST_COMMIT(A INT, B INT);
```

```
INSERT INTO TEST_COMMIT SELECT 1, 1;
COMMIT;
CREATE TABLE TEST_ROLLBACK(A INT, B INT);
RAISE EXCEPTION 'RAISE EXCEPTION AFTER COMMIT';
EXCEPTION
 WHEN OTHERS THEN
INSERT INTO TEST_COMMIT SELECT 2, 2;
ROLLBACK;
END;
/
```

- 示例3：支持在事务块里调用含有COMMIT/ROLLBACK的存储过程，即通过/BEGIN/START/END等开启控制的外部事务。

```
BEGIN;
CALL TEST_COMMIT_INSERT_EXCEPTION_ROLLBACK();
END;
```

- 示例4：支持多数PLSQL的上下文和语句内调用COMMIT/ROLLBACK，包括常用的IF/FOR/CURSOR LOOP/WHILE。

```
CREATE OR REPLACE PROCEDURE TEST_COMMIT2()
IS
BEGIN
 DROP TABLE IF EXISTS TEST_COMMIT;
 CREATE TABLE TEST_COMMIT(A INT);
 FOR I IN REVERSE 3..0 LOOP
INSERT INTO TEST_COMMIT SELECT I;
COMMIT;
 END LOOP;
 FOR I IN REVERSE 2..4 LOOP
UPDATE TEST_COMMIT SET A=I;
COMMIT;
 END LOOP;
EXCEPTION
WHEN OTHERS THEN
INSERT INTO TEST_COMMIT SELECT 4;
COMMIT;
END;
/
```

- 示例5：支持存储过程返回值与简单表达式计算。

```
CREATE OR REPLACE PROCEDURE exec_func3(RET_NUM OUT INT)
AS
BEGIN
 RET_NUM := 1+1;
COMMIT;
END;
/
CREATE OR REPLACE PROCEDURE exec_func4(ADD_NUM IN INT)
AS
SUM_NUM INT;
BEGIN
SUM_NUM := ADD_NUM + exec_func3();
COMMIT;
END;
/
```

- 示例6：支持存储过程内GUC参数的回滚提交。

```
SHOW explain_perf_mode;
SHOW enable_force_vector_engine;

CREATE OR REPLACE PROCEDURE GUC_ROLLBACK()
AS
BEGIN
 SET enable_force_vector_engine = on;
COMMIT;
 SET explain_perf_mode TO pretty;
ROLLBACK;
END;
/
```

```
call GUC_ROLLBACK();
SHOW explain_perf_mode;
SHOW enable_force_vector_engine;
SET enable_force_vector_engine = off;
```

- 示例7：函数（Function）中不允许调用commit/rollback语句，同时不允许函数调用含有commit/rollback的存储过程。

```
CREATE OR REPLACE FUNCTION FUNCTION_EXAMPLE1() RETURN INT
AS
EXP INT;
BEGIN
 FOR i IN 0..20 LOOP
 INSERT INTO EXAMPLE1(col1) VALUES (i);
 IF i % 2 = 0 THEN
 COMMIT;
 ELSE
 ROLLBACK;
 END IF;
 END LOOP;
 SELECT COUNT(*) FROM EXAMPLE1 INTO EXP;
 RETURN EXP;
END;
/
```

- 示例8：函数（Function）中不允许调用带有commit/rollback语句的存储过程。

```
CREATE OR REPLACE FUNCTION FUNCTION_EXAMPLE2() RETURN INT
AS
EXP INT;
BEGIN
 --transaction_example为存储过程，带有commit/rollback语句
 CALL transaction_example();
 SELECT COUNT(*) FROM EXAMPLE1 INTO EXP;
 RETURN EXP;
END;
/
```

- 示例9：不允许Trigger的存储过程包含commit/rollback语句，或调用带有commit/rollback语句的存储过程。

```
CREATE OR REPLACE FUNCTION FUNCTION_TRI_EXAMPLE2() RETURN TRIGGER
AS
EXP INT;
BEGIN
 FOR i IN 0..20 LOOP
 INSERT INTO EXAMPLE1(col1) VALUES (i);
 IF i % 2 = 0 THEN
 COMMIT;
 ELSE
 ROLLBACK;
 END IF;
 END LOOP;
 SELECT COUNT(*) FROM EXAMPLE1 INTO EXP;
END;
/
```

```
CREATE TRIGGER TRIGGER_EXAMPLE AFTER DELETE ON EXAMPLE1
FOR EACH ROW EXECUTE PROCEDURE FUNCTION_TRI_EXAMPLE2();
```

```
DELETE FROM EXAMPLE1;
```

- 示例10：不支持带有IMMUTABLE以及SHIPPABLE的存储过程调用commit/rollback，或调用带有commit/rollback语句的存储过程。

```
CREATE OR REPLACE PROCEDURE TRANSACTION_EXAMPLE1()
IMMUTABLE
AS
BEGIN
 FOR i IN 0..20 LOOP
 INSERT INTO EXAMPLE1 (col1) VALUES (i);
 IF i % 2 = 0 THEN
 COMMIT;
 ELSE
```

```
 ROLLBACK;
 END IF;
 END LOOP;
END;
/
```

- 示例11：不支持存储过程中任何变量的提交，包括存储过程内声明的变量或者传入的参数。

```
CREATE OR REPLACE PROCEDURE TRANSACTION_EXAMPLE2(EXP_OUT OUT INT)
AS
EXP INT;
BEGIN
 EXP_OUT := 0;
 COMMIT;
 DBE_OUTPUT.PRINT_LINE('EXP IS:'||EXP);
 EXP_OUT := 1;
 ROLLBACK;
 DBE_OUTPUT.PRINT_LINE('EXP IS:'||EXP);
END;
/
```

- 示例12：不支持出现在SQL中的调用（除了Select Procedure）。

```
CREATE OR REPLACE PROCEDURE TRANSACTION_EXAMPLE3()
AS
BEGIN
 FOR i IN 0..20 LOOP
 INSERT INTO EXAMPLE1 (col1) VALUES (i);
 IF i % 2 = 0 THEN
 EXECUTE IMMEDIATE 'COMMIT';
 ELSE
 EXECUTE IMMEDIATE 'ROLLBACK';
 END IF;
 END LOOP;
END;
/
```

- 示例13：存储过程头带有GUC参数设置的不允许调用commit/rollback语句。

```
CREATE OR REPLACE PROCEDURE TRANSACTION_EXAMPLE4()
SET ARRAY_NULLS TO "ON"
AS
BEGIN
 FOR i IN 0..20 LOOP
 INSERT INTO EXAMPLE1 (col1) VALUES (i);
 IF i % 2 = 0 THEN
 COMMIT;
 ELSE
 ROLLBACK;
 END IF;
 END LOOP;
END;
/
```

- 示例14：游标open的对象不允许为带有commit/rollback语句的存储过程。

```
CREATE OR REPLACE PROCEDURE TRANSACTION_EXAMPLE5(INTIN IN INT, INTOUT OUT INT)
AS
BEGIN
 INTOUT := INTIN + 1;
 COMMIT;
END;
/

CREATE OR REPLACE PROCEDURE TRANSACTION_EXAMPLE6()
AS
CURSOR CURSOR1(EXPIN INT)
IS SELECT TRANSACTION_EXAMPLE5(EXPIN);
INTEXP INT;
BEGIN
 FOR i IN 0..20 LOOP
 OPEN CURSOR1 (i);
 FETCH CURSOR1 INTO INTEXP;
```



```
INSERT INTO EXAMPLE1(COL1) VALUES (INTEXP);
IF i % 2 = 0 THEN
 COMMIT;
ELSE
 ROLLBACK;
END IF;
CLOSE CURSOR1;
END LOOP;
END;
/
```

- 示例15: 不支持CURSOR/EXECUTE语句, 以及各类表达式内调用COMMIT/ROLLBACK。

```
CREATE OR REPLACE PROCEDURE exec_func1()
AS
BEGIN
 CREATE TABLE TEST_exec(A INT);
 COMMIT;
END;
/
CREATE OR REPLACE PROCEDURE exec_func2()
AS
BEGIN
 EXECUTE exec_func1();
 COMMIT;
END;
/
```

- 示例16: 存储过程使用保存点回退事务部分修改。

```
CREATE OR REPLACE PROCEDURE STP_SAVEPOINT_EXAMPLE1()
AS
BEGIN
 INSERT INTO EXAMPLE1 VALUES(1);
 SAVEPOINT s1;
 INSERT INTO EXAMPLE1 VALUES(2);
 ROLLBACK TO s1; -- 回退插入记录2
 INSERT INTO EXAMPLE1 VALUES(3);
END;
/
```

- 示例17: 存储过程中使用保存点回退到存储过程外部定义的保存点。

```
CREATE OR REPLACE PROCEDURE STP_SAVEPOINT_EXAMPLE2()
AS
BEGIN
 INSERT INTO EXAMPLE1 VALUES(2);
 ROLLBACK TO s1; -- 回退插入记录2
 INSERT INTO EXAMPLE1 VALUES(3);
END;
/

BEGIN;
INSERT INTO EXAMPLE1 VALUES(1);
SAVEPOINT s1;
CALL STP_SAVEPOINT_EXAMPLE2();
SELECT * FROM EXAMPLE1;
COMMIT;
```

- 示例18: 存储过程外部SQL/其它存储过程回退到存储过程中定义的保存点。

```
CREATE OR REPLACE PROCEDURE STP_SAVEPOINT_EXAMPLE3()
AS
BEGIN
 INSERT INTO EXAMPLE1 VALUES(1);
 SAVEPOINT s1;
 INSERT INTO EXAMPLE1 VALUES(2);
END;
/

BEGIN;
INSERT INTO EXAMPLE1 VALUES(3);
CALL STP_SAVEPOINT_EXAMPLE3();
```

```
ROLLBACK TO SAVEPOINT s1; --回退存储过程中插入记录2
SELECT * FROM EXAMPLE1;
COMMIT;
```

## 12.10 其他语句

### 12.10.1 锁操作

GaussDB提供了多种锁模式用于控制对表中数据的并发访问。这些模式可以用在MVCC（多版本并发控制）无法给出期望行为的场合。同样，大多数GaussDB命令自动施加恰当的锁，以保证被引用的表在命令的执行过程中不会以一种不兼容的方式被删除或者修改。比如，在存在其他并发操作的时候，ALTER TABLE是不能在同一个表上执行的。

### 12.10.2 游标操作

GaussDB中游标（cursor）是系统为用户开设的一个数据缓冲区，存放着SQL语句的执行结果。每个游标区都有一个名称。用户可以用SQL语句逐一从游标中获取记录，并赋给主变量，交由主语言进一步处理。

游标的操作主要有游标的定义、打开、获取和关闭。

完整的游标操作示例可参考[显式游标](#)。

## 12.11 游标

### 12.11.1 游标概述

为了处理SQL语句，存储过程进程分配一段内存区域来保存上下文联系。游标是指向上下文区域的句柄或指针。借助游标，存储过程可以控制上下文区域的变化。

#### 须知

当游标作为存储过程的返回值时，如果使用JDBC调用该存储过程，返回的游标将不可用。

游标的使用分为显式游标和隐式游标。对于不同的SQL语句，游标的使用情况不同，详细信息请参见[表12-2](#)。

表 12-2 游标使用情况

| SQL语句      | 游标      |
|------------|---------|
| 非查询语句      | 隐式的     |
| 结果是单行的查询语句 | 隐式的或显式的 |
| 结果是多行的查询语句 | 显式的     |

## 12.11.2 显式游标

显式游标主要用于对查询语句的处理，尤其是在查询结果为多条记录的情况下。

### 处理步骤

显式游标处理需六个PL/SQL步骤：

**步骤1 定义静态游标：**就是定义一个游标名，以及与其相对应的SELECT语句。

定义静态游标的语法图，请参见图12-27。

图 12-27 static\_cursor\_define::=

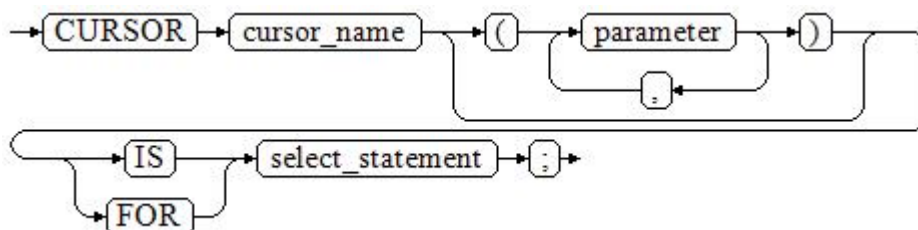

参数说明：

- cursor\_name：定义的游标名。
- parameter：游标参数，只能为输入参数，其格式为：  
parameter\_name datatype
- select\_statement：查询语句。

#### 说明

根据执行计划的不同，系统会自动判断该游标是否可以用于以倒序的方式检索数据行。

**定义动态游标：**指ref游标，可以通过一组静态的SQL语句动态的打开游标。首先定义ref游标类型，然后定义该游标类型的游标变量，在打开游标时通过OPEN FOR动态绑定SELECT语句。

定义动态游标的语法图，请参见图12-28和图12-29。

图 12-28 cursor\_typename::=



图 12-29 dynamic\_cursor\_define::=



**步骤2 打开静态游标：**就是执行游标所对应的SELECT语句，将其查询结果放入工作区，并且指针指向工作区的首部，标识游标结果集合。如果游标查询语句中带有FOR UPDATE选项，OPEN语句还将锁定数据库表中游标结果集合对应的数据行。

打开静态游标的语法图，请参见图12-30。

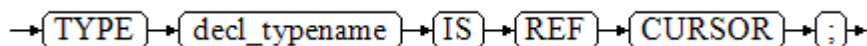
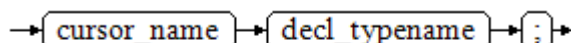
图 12-30 open\_static\_cursor::=

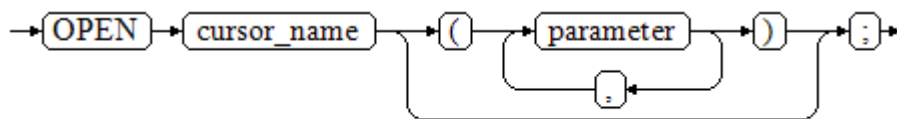

**打开动态游标：**可以通过OPEN FOR语句打开动态游标，动态绑定SQL语句。

打开动态游标的语法图，请参见图12-31。

图 12-31 open\_dynamic\_cursor::=

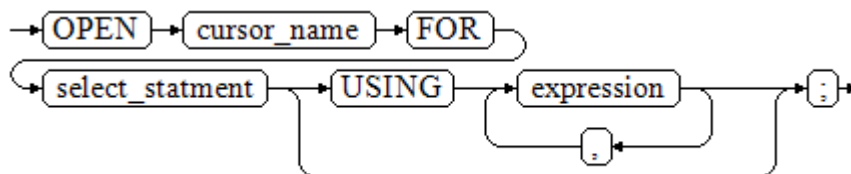

PL/SQL程序不能用OPEN语句重复打开一个游标。

**步骤3** 提取游标数据：检索结果集中的数据行，放入指定的输出变量中。

提取游标数据的语法图，请参见图12-32。

图 12-32 fetch\_cursor::=

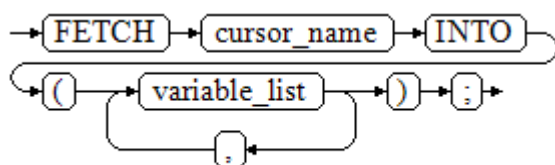

**步骤4** 对该记录进行处理。

**步骤5** 继续处理，直到活动集中没有记录。

**步骤6** 关闭游标：当提取和处理完游标结果集合数据后，应及时关闭游标，以释放该游标所占用的系统资源，并使该游标的工作区变成无效，不能再使用FETCH语句获取其中数据。关闭后的游标可以使用OPEN语句重新打开。

关闭游标的语法图，请参见图12-33。

图 12-33 close\_cursor::=

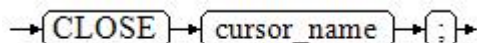

----结束

## 属性

游标的属性用于控制程序流程或者了解程序的状态。当运行DML语句时，PL/SQL打开一个内建游标并处理结果，游标是维护查询结果的内存中的一个区域，游标在运行DML语句时打开，完成后关闭。显式游标的属性为：

- %FOUND布尔型属性：当最近一次读记录时成功返回，则值为TRUE。
- %NOTFOUND布尔型属性：与%FOUND相反。
- %ISOPEN布尔型属性：当游标已打开时返回TRUE。
- %ROWCOUNT数值型属性：返回已从游标中读取的记录数。

## 示例

```
--游标参数的传递方法。
CREATE OR REPLACE PROCEDURE cursor_proc1()
AS
DECLARE
 DEPT_NAME VARCHAR(100);
 DEPT_LOC NUMBER(4);
 --定义游标
 CURSOR C1 IS
 SELECT section_name, place_id FROM hr.sections WHERE section_id <= 50;
 CURSOR C2(sect_id INTEGER) IS
 SELECT section_name, place_id FROM hr.sections WHERE section_id <= sect_id;
 TYPE CURSOR_TYPE IS REF CURSOR;
 C3 CURSOR_TYPE;
 SQL_STR VARCHAR(100);
BEGIN
 OPEN C1;--打开游标
 LOOP
 --通过游标取值
 FETCH C1 INTO DEPT_NAME, DEPT_LOC;
 EXIT WHEN C1%NOTFOUND;
 DBE_OUTPUT.PRINT_LINE(DEPT_NAME||'---'||DEPT_LOC);
 END LOOP;
 CLOSE C1;--关闭游标

 OPEN C2(10);
 LOOP
 FETCH C2 INTO DEPT_NAME, DEPT_LOC;
 EXIT WHEN C2%NOTFOUND;
 DBE_OUTPUT.PRINT_LINE(DEPT_NAME||'---'||DEPT_LOC);
 END LOOP;
 CLOSE C2;

 SQL_STR := 'SELECT section_name, place_id FROM hr.sections WHERE section_id <= :DEPT_NO;';
 OPEN C3 FOR SQL_STR USING 50;
 LOOP
 FETCH C3 INTO DEPT_NAME, DEPT_LOC;
 EXIT WHEN C3%NOTFOUND;
 DBE_OUTPUT.PRINT_LINE(DEPT_NAME||'---'||DEPT_LOC);
 END LOOP;
 CLOSE C3;
END;
/

CALL cursor_proc1();

DROP PROCEDURE cursor_proc1;
--给工资低于3000的员工增加工资500。
CREATE TABLE hr.staffs_t1 AS TABLE hr.staffs;

CREATE OR REPLACE PROCEDURE cursor_proc2()
AS
DECLARE
```

```
V_EMPNO NUMBER(6);
V_SAL NUMBER(8,2);
CURSOR C IS SELECT staff_id, salary FROM hr.staffs_t1;
BEGIN
 OPEN C;
 LOOP
 FETCH C INTO V_EMPNO, V_SAL;
 EXIT WHEN C%NOTFOUND;
 IF V_SAL<=3000 THEN
 UPDATE hr.staffs_t1 SET salary =salary + 500 WHERE staff_id = V_EMPNO;
 END IF;
 END LOOP;
 CLOSE C;
END;
/

CALL cursor_proc2();

--删除存储过程
DROP PROCEDURE cursor_proc2;
DROP TABLE hr.staffs_t1;
--SYS_REFCURSOR类型做为函数参数
CREATE OR REPLACE PROCEDURE proc_sys_ref(O OUT SYS_REFCURSOR)
IS
C1 SYS_REFCURSOR;
BEGIN
OPEN C1 FOR SELECT section_ID FROM HR.sections ORDER BY section_ID;
O := C1;
END;
/

DECLARE
C1 SYS_REFCURSOR;
TEMP NUMBER(4);
BEGIN
proc_sys_ref(C1);
LOOP
 FETCH C1 INTO TEMP;
 DBE_OUTPUT.PRINT_LINE(C1%ROWCOUNT);
 EXIT WHEN C1%NOTFOUND;
END LOOP;
END;
/

--删除存储过程
DROP PROCEDURE proc_sys_ref;
```

### 12.11.3 隐式游标

对于非查询语句，如修改、删除操作，则由系统自动地为这些操作设置游标并创建其工作区，这些由系统隐含创建的游标称为隐式游标，隐式游标的名称为SQL，这是由系统定义的。

#### 简介

对于隐式游标的操作，如定义、打开、取值及关闭操作，都由系统自动地完成，无需用户进行处理。用户只能通过隐式游标的相关属性，来完成相应的操作。在隐式游标的工作区中，所存放的数据是最新处理的一条SQL语句所包含的数据，与用户自定义的显式游标无关。

**格式调用为：** SQL%

### 说明

- INSERT, UPDATE, DELETE, SELECT语句中不必明确定义游标。
- 兼容O模式下, GUC参数behavior\_compat\_options为compat\_cursor时, 隐式游标跨存储过程有效。

## 属性

隐式游标属性为:

- SQL%FOUND布尔型属性: 当最近一次读记录时成功返回, 则值为TRUE。
- SQL%NOTFOUND布尔型属性: 与%FOUND相反。
- SQL%ROWCOUNT数值型属性: 返回已从游标中读取得记录数。
- SQL%ISOPEN布尔型属性: 取值总是FALSE。SQL语句执行完毕立即关闭隐式游标。

## 示例

```
--删除员工表hr.staffs中某部门的所有员工, 如果该部门中已没有员工, 则在部门表hr.sections中删除该部门。
CREATE OR REPLACE PROCEDURE proc_cursor3()
AS
 DECLARE
 V_DEPTNO NUMBER(4) := 100;
 BEGIN
 DELETE FROM hr.staffs WHERE section_ID = V_DEPTNO;
 --根据游标状态做进一步处理
 IF SQL%NOTFOUND THEN
 DELETE FROM hr.sections_t1 WHERE section_ID = V_DEPTNO;
 END IF;
 END;
/

CALL proc_cursor3();

--删除存储过程和临时表
DROP PROCEDURE proc_cursor3;
```

### 12.11.4 游标循环

游标在WHILE语句、LOOP语句中的使用称为游标循环, 一般这种循环都需要使用OPEN、FETCH和CLOSE语句。下面要介绍的一种循环不需要这些操作, 可以简化游标循环的操作, 这种循环方式适用于静态游标的循环, 不用执行静态游标的四个步骤。

## 语法

FOR AS循环的语法请参见图12-34。

图 12-34 FOR\_AS\_loop::=

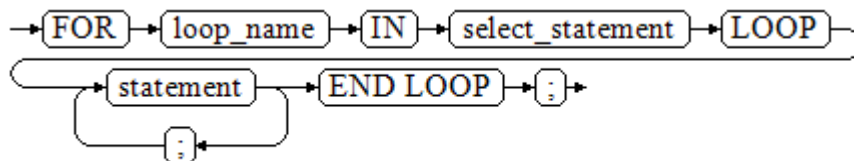

## 注意事项

- 不能在该循环语句中对查询的表进行更新操作。
- 变量loop\_name会自动定义且只在此循环中有效，类型和select\_statement的查询结果类型一致。loop\_name的取值就是select\_statement的查询结果。
- 游标的属性中%FOUND、%NOTFOUND、%ROWCOUNT在GaussDB数据库中都是访问同一个内部变量，事务和匿名块不支持多个游标同时访问。

## 示例

```
BEGIN
FOR ROW_TRANS IN
 SELECT first_name FROM hr.staffs
 LOOP
 DBE_OUTPUT.PRINT_LINE (ROW_TRANS.first_name);
 END LOOP;
END;
/

--创建表
CREATE TABLE integerTable1(A INTEGER);
CREATE TABLE integerTable2(B INTEGER);
INSERT INTO integerTable2 VALUES(2);

--多游标共享游标属性的标量
DECLARE
 CURSOR C1 IS SELECT A FROM integerTable1;--声明游标
 CURSOR C2 IS SELECT B FROM integerTable2;
 PI_A INTEGER;
 PI_B INTEGER;
BEGIN
 OPEN C1;--打开游标
 OPEN C2;
 FETCH C1 INTO PI_A; ---- C1%FOUND 和 C2%FOUND 值为 FALSE
 FETCH C2 INTO PI_B; ---- C1%FOUND 和 C2%FOUND 的值都为 TRUE
 --判断游标状态
 IF C1%FOUND THEN
 IF C2%FOUND THEN
 DBE_OUTPUT.PRINT_LINE('Dual cursor share paremeter.');
```

## 12.12 高级包

高级包现有两套接口，第一套为基础接口，第二套是为了提高易用性做了二次封装的接口，推荐使用第二套接口。

### 12.12.1 基础接口

#### 12.12.1.1 PKG\_SERVICE

PKG\_SERVICE支持的所有接口请参见[表12-3](#)。



表 12-3 PKG\_SERVICE

| 接口名称                                | 描述                             |
|-------------------------------------|--------------------------------|
| PKG_SERVICE.SQL_IS_CONTEXT_ACTIVE   | 确认该CONTEXT是否已注册。               |
| PKG_SERVICE.SQL_CLEAN_ALL_CONTEXTS  | 取消所有注册的CONTEXT。                |
| PKG_SERVICE.SQL_REGISTER_CONTEXT    | 注册一个CONTEXT。                   |
| PKG_SERVICE.SQL_UNREGISTER_CONTEXT  | 取消注册该CONTEXT。                  |
| PKG_SERVICE.SQL_SET_SQL             | 向CONTEXT设置一条SQL语句，目前只支持SELECT。 |
| PKG_SERVICE.SQL_RUN                 | 在一个CONTEXT上执行设置的SQL语句。         |
| PKG_SERVICE.SQL_NEXT_ROW            | 读取该CONTEXT中的下一行数据。             |
| PKG_SERVICE.SQL_GET_VALUE           | 读取该CONTEXT中动态定义的列值             |
| PKG_SERVICE.SQL_SET_RESULT_TYPE     | 根据类型OID动态定义该CONTEXT的一个列。       |
| PKG_SERVICE.JOB_CANCEL              | 通过任务ID来删除定时任务。                 |
| PKG_SERVICE.JOB_FINISH              | 禁用或者启用定时任务。                    |
| PKG_SERVICE.JOB_SUBMIT              | 提交一个定时任务。作业号由系统自动生成或由用户指定。     |
| PKG_SERVICE.JOB_UPDATE              | 修改定时任务的属性，包括任务内容、下次执行时间、执行间隔。  |
| PKG_SERVICE.SUBMIT_ON_NODES         | 提交一个任务到所有节点，作业号由系统自动生成。        |
| PKG_SERVICE.ISUBMIT_ON_NODES        | 提交一个任务到所有节点，作业号由用户指定。          |
| PKG_SERVICE.SQL_GET_ARRAY_RESULT    | 获取该CONTEXT中返回的数组值。             |
| PKG_SERVICE.SQL_GET_VARIABLE_RESULT | 获取该CONTEXT中返回的列值。              |

- PKG\_SERVICE.SQL\_IS\_CONTEXT\_ACTIVE

该函数用来确认一个CONTEXT是否已注册。该函数传入想查找的CONTEXT ID，如果该CONTEXT存在返回TRUE，反之返回FALSE。

PKG\_SERVICE.SQL\_IS\_CONTEXT\_ACTIVE函数原型为：

```
PKG_SERVICE.SQL_IS_CONTEXT_ACTIVE(
context_id IN INTEGER
```

```
)
RETURN BOOLEAN;
```

表 12-4 PKG\_SERVICE.SQL\_IS\_CONTEXT\_ACTIVE 接口说明

| 参数名称       | 描述              |
|------------|-----------------|
| context_id | 想查找的CONTEXT ID号 |

- PKG\_SERVICE.SQL\_CLEAN\_ALL\_CONTEXTS

该函数用来取消所有CONTEXT

PKG\_SERVICE.SQL\_CLEAN\_ALL\_CONTEXTS函数原型为：

```
PKG_SERVICE.SQL_CLEAN_ALL_CONTEXTS(
)
RETURN VOID;
```

- PKG\_SERVICE.SQL\_REGISTER\_CONTEXT

该函数用来打开一个CONTEXT，是后续对该CONTEXT进行各项操作的前提。该函数不传入任何参数，内部自动递增生成CONTEXT ID，并作为返回值返回给integer定义的变量。

PKG\_SERVICE.SQL\_REGISTER\_CONTEXT函数原型为：

```
DBE_SQL.REGISTER_CONTEXT(
)
RETURN INTEGER;
```

- PKG\_SERVICE.SQL\_UNREGISTER\_CONTEXT

该函数用来关闭一个CONTEXT，是该CONTEXT中各项操作的结束。如果在存储过程结束时没有调用该函数，则该CONTEXT占用的内存仍然会保存，因此关闭CONTEXT非常重要。由于异常情况的发生会中途退出存储过程，导致CONTEXT未能关闭，因此建议存储过程中有异常处理，将该接口包含在内。

PKG\_SERVICE.SQL\_UNREGISTER\_CONTEXT函数原型为：

```
PKG_SERVICE.SQL_UNREGISTER_CONTEXT(
context_id IN INTEGER
)
RETURN INTEGER;
```

表 12-5 PKG\_SERVICE.SQL\_UNREGISTER\_CONTEXT 接口说明

| 参数名称       | 描述               |
|------------|------------------|
| context_id | 打算关闭的CONTEXT ID号 |

- PKG\_SERVICE.SQL\_SET\_SQL

该函数用来解析给定游标的查询语句，被传入的查询语句会立即执行。目前仅支持SELECT查询语句的解析，且语句参数仅可通过text类型传递，长度不大于1G。

PKG\_SERVICE.SQL\_SET\_SQL函数的原型为：

```
PKG_SERVICE.SQL_SET_SQL(
context_id IN INTEGER,
query_string IN TEXT,
language_flag IN INTEGER
)
RETURN BOOLEAN;
```

表 12-6 PKG\_SERVICE.SQL\_SET\_SQL 接口说明

| 参数名称          | 描述                  |
|---------------|---------------------|
| context_id    | 执行查询语句解析的CONTEXT ID |
| query_string  | 执行的查询语句             |
| language_flag | 版本语言号，目前只支持1        |

- PKG\_SERVICE.SQL\_RUN

该函数用来执行一个给定的CONTEXT。该函数接收一个CONTEXT ID，运行后获得的数据用于后续操作。目前仅支持SELECT查询语句的执行。

PKG\_SERVICE.SQL\_RUN函数的原型为：

```
PKG_SERVICE.SQL_RUN(
context_id IN INTEGER,
)
RETURN INTEGER;
```

表 12-7 PKG\_SERVICE.SQL\_RUN 接口说明

| 参数名称       | 描述                  |
|------------|---------------------|
| context_id | 执行查询语句解析的CONTEXT ID |

- PKG\_SERVICE.SQL\_NEXT\_ROW

该函数返回执行SQL实际返回的数据行数，每一次运行该接口都会获取到新的行数的集合，直到数据读取完毕获取不到新行为止。

PKG\_SERVICE.SQL\_NEXT\_ROW函数的原型为：

```
PKG_SERVICE.SQL_NEXT_ROW(
context_id IN INTEGER,
)
RETURN INTEGER;
```

表 12-8 PKG\_SERVICE.SQL\_NEXT\_ROW 接口说明

| 参数名称       | 描述            |
|------------|---------------|
| context_id | 执行的CONTEXT ID |

- PKG\_SERVICE.SQL\_GET\_VALUE

该函数用来返回给定CONTEXT中给定位置的CONTEXT元素值，该接口访问的是PKG\_SERVICE.SQL\_NEXT\_ROW获取的数据。

PKG\_SERVICE.SQL\_GET\_VALUE函数的原型为：

```
PKG_SERVICE.SQL_GET_VALUE(
context_id IN INTEGER,
pos IN INTEGER,
col_type IN ANYELEMENT
)
RETURN ANYELEMENT;
```

表 12-9 PKG\_SERVICE.SQL\_GET\_VALUE 接口说明

| 参数名称       | 描述               |
|------------|------------------|
| context_id | 执行的CONTEXT ID    |
| pos        | 动态定义列在查询中的位置     |
| col_type   | 任意类型变量，定义列的返回值类型 |

- PKG\_SERVICE.SQL\_SET\_RESULT\_TYPE

该函数用来定义从给定CONTEXT返回的列，该接口只能应用于SELECT定义的CONTEXT中。定义的列通过查询列表的相对位置来标识，PKG\_SERVICE.SQL\_SET\_RESULT\_TYPE函数的原型为：

```
PKG_SERVICE.SQL_SET_RESULT_TYPE(
context_id IN INTEGER,
pos IN INTEGER,
coltype_oid IN ANYELEMENT,
maxsize IN INTEGER
)
RETURN INTEGER;
```

表 12-10 PKG\_SERVICE.SQL\_SET\_RESULT\_TYPE 接口说明

| 参数名称        | 描述                        |
|-------------|---------------------------|
| context_id  | 执行的CONTEXT ID。            |
| pos         | 动态定义列在查询中的位置。             |
| coltype_oid | 任意类型的变量，可根据变量类型得到对应类型OID。 |
| maxsize     | 定义的列的长度。                  |

- PKG\_SERVICE.JOB\_CANCEL

存储过程CANCEL删除指定的定时任务。

PKG\_SERVICE.JOB\_CANCEL函数原型为：

```
PKG_SERVICE.JOB_CANCEL(
job IN INTEGER);
```

表 12-11 PKG\_SERVICE.JOB\_CANCEL 接口参数说明

| 参数 | 类型      | 入参/出参 | 是否可以空 | 描述      |
|----|---------|-------|-------|---------|
| id | integer | IN    | 否     | 指定的作业号。 |

示例：

```
CALL PKG_SERVICE.JOB_CANCEL(101);
```

- PKG\_SERVICE.JOB\_FINISH

存储过程FINISH禁用或者启用定时任务。

PKG\_SERVICE.JOB\_FINISH函数原型为：

```
PKG_SERVICE.JOB_FINISH(
id IN INTEGER,
broken IN BOOLEAN,
next_time IN TIMESTAMP DEFAULT sysdate);
```

表 12-12 PKG\_SERVICE.JOB\_FINISH 接口参数说明

| 参数        | 类型        | 入参/<br>出参 | 是否<br>可以为空 | 描述                                                                                                                                                         |
|-----------|-----------|-----------|------------|------------------------------------------------------------------------------------------------------------------------------------------------------------|
| id        | integer   | IN        | 否          | 指定的作业号。                                                                                                                                                    |
| broken    | Boolean   | IN        | 否          | 状态标志位，true代表禁用，false代表启用。根据true或false值更新当前job；如果为空值，则不改变原有job的状态。                                                                                          |
| next_time | timestamp | IN        | 是          | 下次运行时间，默认为当前系统时间。如果参数broken状态为true，则更新该参数为'4000-1-1'；如果参数broken状态为false，且如果参数next_time不为空值，则更新指定job的next_time值，如果next_time为空值，则不更新next_time值。该参数可以省略，为默认值。 |

- PKG\_SERVICE.JOB\_SUBMIT

存储过程JOB\_SUBMIT提交一个系统提供的定时任务。

PKG\_SERVICE.JOB\_SUBMIT函数原型为：

```
PKG_SERVICE.JOB_SUBMIT(
id IN BIGINT,
content IN TEXT,
next_date IN TIMESTAMP DEFAULT sysdate,
interval_time IN TEXT DEFAULT 'null',
job OUT INTEGER);
```

#### 说明

当创建一个定时任务（JOB）时，系统默认将当前数据库和用户名与当前创建的定时任务绑定起来。该接口函数可以通过call或select调用，如果通过select调用，可以不填写出参。如果在存储过程中，则需要通过perform调用该接口函数。如果提交的sql语句任务使用到非public的schema，应该指定表或者函数的schema，或者在sql语句前添加set current\_schema = xxx;语句。

表 12-13 PKG\_SERVICE.JOB\_SUBMIT 接口参数说明

| 参数            | 类型        | 入参/<br>出参 | 是否<br>可以为空 | 描述                                                                                                                           |
|---------------|-----------|-----------|------------|------------------------------------------------------------------------------------------------------------------------------|
| id            | bigint    | IN        | 否          | 作业号。如果传入id为NULL，则内部会生成作业ID。                                                                                                  |
| context       | text      | IN        | 否          | 要执行的SQL语句。支持一个或多个‘DML’，‘匿名块’，‘调用存储过程的语句’或3种混合的场景。                                                                            |
| next_time     | timestamp | IN        | 否          | 下次作业运行时间。默认值为当前系统时间（sysdate）。如果是过去时间，在提交作业时表示立即执行。                                                                           |
| interval_time | text      | IN        | 是          | 用来计算下次作业运行时间的时间表达式，可以是interval表达式，也可以是sysdate加上一个numeric值（例如：sysdate+1.0/24）。如果为空值或字符串"null"表示只执行一次，执行后JOB状态STATUS变成'd'不再执行。 |
| job           | integer   | OUT       | 否          | 作业号。范围为1~32767。当使用select调用pkg_service.job_submit时，该参数可以省略。                                                                   |

## 示例：

```
SELECT PKG_SERVICE.JOB_SUBMIT(NULL, 'call pro_xxx()';, to_date('20180101','yyyymmdd'),'sysdate+1');
```

```
SELECT PKG_SERVICE.JOB_SUBMIT(NULL, 'call pro_xxx()';, to_date('20180101','yyyymmdd'),'sysdate+1.0/24');
```

```
CALL PKG_SERVICE.JOB_SUBMIT(NULL, 'INSERT INTO T_JOB VALUES(1); call pro_1(); call pro_2()';, add_months(to_date('201701','yyyymm'),1), 'date_trunc("day",SYSDATE) + 1 +(8*60+30.0)/(24*60)',:jobid);
```

```
SELECT PKG_SERVICE.JOB_SUBMIT (101, 'insert_msg_statistic1';, sysdate, 'sysdate+3.0/24');
```

- PKG\_SERVICE.JOB\_UPDATE

存储过程UPDATE修改定时任务的属性，包括任务内容、下次执行时间、执行间隔。

PKG\_SERVICE.JOB\_UPDATE函数原型为：

```
PKG_SERVICE.JOB_UPDATE(
id IN BIGINT,
next_time IN TIMESTAMP,
interval_time IN TEXT,
content IN TEXT);
```

表 12-14 PKG\_SERVICE.JOB\_UPDATE 接口参数说明

| 参数            | 类型        | 入参/<br>出参 | 是否<br>可以为空 | 描述                                                                                                                                                                        |
|---------------|-----------|-----------|------------|---------------------------------------------------------------------------------------------------------------------------------------------------------------------------|
| id            | integer   | IN        | 否          | 指定的作业号。                                                                                                                                                                   |
| next_time     | timestamp | IN        | 是          | 下次运行时间。如果该参数为空值，则不更新指定job的next_time值，否则更新指定job的next_time值。                                                                                                                |
| interval_time | text      | IN        | 是          | 用来计算下次作业运行时间的时间表达式。如果该参数为空值，则不更新指定job的interval_time值；如果该参数不为空值，会校验interval_time是否为有效的时间类型或interval类型，则更新指定job的interval_time值。如果为字符串"null"表示只执行一次，执行后JOB状态STATUS变成'd'不再执行。 |
| content       | text      | IN        | 是          | 执行的存储过程名或者sql语句块。如果该参数为空值，则不更新指定job的content值，否则更新指定job的content值。                                                                                                          |

示例：

```
CALL PKG_SERVICE.JOB_UPDATE(101, 'call userproc();', sysdate, 'sysdate + 1.0/1440');
CALL PKG_SERVICE.JOB_UPDATE(101, 'insert into tbl_a values(sysdate);', sysdate, 'sysdate + 1.0/1440');
```

- PKG\_SERVICE.SUBMIT\_ON\_NODES

存储过程SUBMIT\_ON\_NODES创建一个结点上的定时任务，仅sysadmin/monitor admin有此权限。

PKG\_SERVICE.SUBMIT\_ON\_NODES函数原型为：

```
PKG_SERVICE.SUBMIT_ON_NODES(
node_name IN NAME,
database IN NAME,
what IN TEXT,
next_date IN TIMESTAMP WITHOUT TIME ZONE,
job_interval IN TEXT,
job OUT INTEGER);
```

表 12-15 PKG\_SERVICE.SUBMIT\_ON\_NODES 接口参数说明

| 参数        | 类型   | 入参/<br>出参 | 是否<br>可以为空 | 描述                                                               |
|-----------|------|-----------|------------|------------------------------------------------------------------|
| node_name | text | IN        | 否          | 指定作业的执行节点，当前仅支持值为'ALL_NODE'（在所有节点执行）与'CCN'（注：CCN在集中式/小型化环境下无意义）。 |

| 参数           | 类型        | 入参/出参 | 是否可以空 | 描述                                                                                                                           |
|--------------|-----------|-------|-------|------------------------------------------------------------------------------------------------------------------------------|
| database     | text      | IN    | 否     | 数据库实例作业所使用的database，节点类型为'ALL_NODE'时仅支持值为'postgres'。                                                                         |
| what         | text      | IN    | 否     | 要执行的SQL语句。支持一个或多个‘DML’，‘匿名块’，‘调用存储过程的语句’或3种混合的场景。                                                                            |
| nextdate     | timestamp | IN    | 否     | 下次作业运行时间。默认值为当前系统时间（sysdate）。如果是过去时间，在提交作业时表示立即执行。                                                                           |
| job_interval | text      | IN    | 否     | 用来计算下次作业运行时间的时间表达式，可以是interval表达式，也可以是sysdate加上一个numeric值（例如：sysdate+1.0/24）。如果为空值或字符串"null"表示只执行一次，执行后JOB状态STATUS变成'd'不再执行。 |
| job          | integer   | OUT   | 否     | 作业号。范围为1~32767。当使用select调用dbms.submit_on_nodes时，该参数可以省略。                                                                     |

## 示例：

```
select pkg_service.submit_on_nodes('ALL_NODE', 'postgres', 'select
capture_view_to_json("dbe_perf.statement", 0);', sysdate, 'interval "60 second"');
select pkg_service.submit_on_nodes('CCN', 'postgres', 'select
capture_view_to_json("dbe_perf.statement", 0);', sysdate, 'interval "60 second"');
```

- PKG\_SERVICE.ISUBMIT\_ON\_NODES

ISUBMIT\_ON\_NODES与SUBMIT\_ON\_NODES语法功能相同，但其第一个参数是入参，即指定的作业号，SUBMIT最后一个参数是出参，表示系统自动生成的作业号。仅sysadmin/monitor admin有此权限。

- PKG\_SERVICE.SQL\_GET\_ARRAY\_RESULT

该函数用来返回绑定的数组类型的OUT参数的值，可以用来获取存储过程中的OUT参数。

PKG\_SERVICE.SQL\_GET\_ARRAY\_RESULT函数原型为：

```
PKG_SERVICE.SQL_GET_ARRAY_RESULT(
 context_id in int,
 pos in VARCHAR2,
 column_value inout anyarray,
 result_type in anyelement
);
```

表 12-16 PKG\_SERVICE.SQL\_GET\_ARRAY\_RESULT 接口说明

| 参数名称       | 描述               |
|------------|------------------|
| context_id | 想查找的CONTEXT ID号。 |



| 参数名称         | 描述      |
|--------------|---------|
| pos          | 绑定的参数名。 |
| column_value | 返回值。    |
| result_type  | 返回值类型。  |

- **PKG\_SERVICE.SQL\_GET\_VARIABLE\_RESULT**  
该函数用来返回绑定的非数组类型的OUT参数的值，可以用来获取存储过程中的OUT参数。

PKG\_SERVICE.SQL\_GET\_VARIABLE\_RESULT函数原型为：

```
PKG_SERVICE.SQL_GET_VARIABLE_RESULT(
 context_id in int,
 pos in VARCHAR2,
 result_type in anyelement
)
RETURNS anyelement;
```

表 12-17 PKG\_SERVICE.SQL\_GET\_VARIABLE\_RESULT 接口说明

| 参数名称        | 描述               |
|-------------|------------------|
| context_id  | 想查找的CONTEXT ID号。 |
| pos         | 绑定的参数名。          |
| result_type | 返回值类型。           |

### 12.12.1.2 PKG\_UTIL

PKG\_UTIL支持的所有接口请参见[表12-18](#)：

表 12-18 PKG\_UTIL

| 接口名称                    | 描述                        |
|-------------------------|---------------------------|
| PKG_UTIL.LOB_GET_LENGTH | 获取lob的长度。                 |
| PKG_UTIL.LOB_READ       | 读取lob对象的一部分。              |
| PKG_UTIL.LOB_WRITE      | 将源对象按照指定格式写入到目标对象。        |
| PKG_UTIL.LOB_APPEND     | 将lob源对象指定个数的字符追加到目标lob对象。 |
| PKG_UTIL.LOB_COMPARE    | 根据指定长度比较两个lob对象。          |
| PKG_UTIL.LOB_MATCH      | 返回一个字符串在LOB中第N次出现的位置。     |
| PKG_UTIL.LOB_RESET      | 将lob的指定位置重置为指定字符。         |
| PKG_UTIL.IO_PRINT       | 将字符串打印输出。                 |

| 接口名称                                  | 描述                       |
|---------------------------------------|--------------------------|
| PKG_UTIL.RAW_GET_LENGTH               | 获取raw的长度。                |
| PKG_UTIL.RAW_CAST_FROM_VARCHAR2       | 将varchar2转化为raw。         |
| PKG_UTIL.RAW_CAST_FROM_BINARY_INTEGER | 将binary integer转化为raw。   |
| PKG_UTIL.RAW_CAST_TO_BINARY_INTEGER   | 将raw转化为binary integer。   |
| PKG_UTIL.SET_RANDOM_SEED              | 设置随机种子。                  |
| PKG_UTIL.RANDOM_GET_VALUE             | 返回随机值。                   |
| PKG_UTIL.FILE_SET_DIRNAME             | 设置当前操作的目录。               |
| PKG_UTIL.FILE_OPEN                    | 根据指定文件名和设置的目录打开一个文件。     |
| PKG_UTIL.FILE_SET_MAX_LINE_SIZE       | 设置写入文件一行的最大长度。           |
| PKG_UTIL.FILE_IS_CLOSE                | 检测一个文件句柄是否关闭。            |
| PKG_UTIL.FILE_READ                    | 从一个打开的文件句柄中读取指定长度的数据。    |
| PKG_UTIL.FILE_READLINE                | 从一个打开的文件句柄中读取一行数据。       |
| PKG_UTIL.FILE_WRITE                   | 将BUFFER中的数据写入到文件中。       |
| PKG_UTIL.FILE_WRITELINE               | 将buffer写入文件，并追加换行符。      |
| PKG_UTIL.FILE_NEWLINE                 | 新起一行。                    |
| PKG_UTIL.FILE_READ_RAW                | 从一个打开的文件句柄中读取指定长度的二进制数据。 |
| PKG_UTIL.FILE_WRITE_RAW               | 将二进制数据写入到文件中。            |
| PKG_UTIL.FILE_FLUSH                   | 将一个文件句柄中的数据写入到物理文件中。     |
| PKG_UTIL.FILE_CLOSE                   | 关闭一个打开的文件句柄。             |
| PKG_UTIL.FILE_REMOVE                  | 删除一个物理文件，操作需要有对应权限。      |
| PKG_UTIL.FILE_RENAME                  | 对于磁盘上的文件进行重命名，类似Unix的mv。 |
| PKG_UTIL.FILE_SIZE                    | 返回文件大小。                  |
| PKG_UTIL.FILE_BLOCK_SIZE              | 返回文件含有的块数量。              |
| PKG_UTIL.FILE_EXISTS                  | 判断文件是否存在。                |

| 接口名称                                    | 描述                      |
|-----------------------------------------|-------------------------|
| PKG_UTIL.FILE_GETPOS                    | 返回文件的偏移量，单位字节。          |
| PKG_UTIL.FILE_SEEK                      | 设置文件位置为指定偏移。            |
| PKG_UTIL.FILE_CLOSE_ALL                 | 关闭一个会话中打开的所有文件句柄。       |
| PKG_UTIL.EXCEPTION_REPORT_ERROR         | 抛出一个异常。                 |
| PKG_UTIL.RANDOM_SET_SEED                | 设置一个随机数种子。              |
| pkg_util.app_read_client_info           | 读取client_info信息。        |
| pkg_util.app_set_client_info            | 设置client_info信息。        |
| pkg_util.lob_converttoblob              | clob类型转换成blob类型。        |
| pkg_util.lob_converttoclob              | blob类型转换成clob类型。        |
| pkg_util.lob_rawtotext                  | raw类型转成text类型。          |
| pkg_util.lob_reset                      | 清空一个lob类型的数据。           |
| pkg_util.lob_texttoraw                  | text类型转成raw类型。          |
| pkg_util.lob_write                      | 将数据写入lob类型。             |
| pkg_util.match_edit_distance_similarity | 计算两个字符串的差距。             |
| pkg_util.raw_cast_to_varchar2           | raw类型转成varchar2类型。      |
| pkg_util.session_clear_context          | 清空session_context中的属性值。 |
| pkg_util.session_search_context         | 查找一个属性值。                |
| pkg_util.session_set_context            | 设置一个属性值。                |
| pkg_util.utility_format_call_stack      | 查看存储过程的调用堆栈。            |
| pkg_util.utility_format_error_backtrace | 查看存储过程的错误堆栈。            |
| pkg_util.utility_format_error_stack     | 查看存储过程的报错信息。            |
| pkg_util.utility_get_time               | 查看系统unix时间戳。            |

- PKG\_UTIL.LOB\_GET\_LENGTH  
该函数LOB\_GET\_LENGTH获取输入数据的长度。

PKG\_UTIL.LOB\_GET\_LENGTH函数原型为：

```
PKG_UTIL.LOB_GET_LENGTH(
lob IN anyelement
)
RETURN INTEGER;
```

表 12-19 PKG\_UTIL.LOB\_GET\_LENGTH 接口参数说明

| 参数  | 类型                | 入参/出参 | 是否可以<br>为空 | 描述        |
|-----|-------------------|-------|------------|-----------|
| lob | clob<br>/<br>blob | IN    | 否          | 待获取长度的对象。 |

- PKG\_UTIL.LOB\_READ

该函数LOB\_READ读取一个对象，并返回指定部分。

PKG\_UTIL.LOB\_READ函数原型为：

```
PKG_UTIL.LOB_READ(
lob IN anyelement,
len IN int,
start IN int,
mode IN int
)
RETURN ANYELEMENT
```

表 12-20 PKG\_UTIL.LOB\_READ 接口参数说明

| 参数    | 类型            | 入参/<br>出参 | 是否<br>可以<br>为空 | 描述                                         |
|-------|---------------|-----------|----------------|--------------------------------------------|
| lob   | clob/<br>blob | IN        | 否              | clob或者blob类型数据。                            |
| len   | int           | IN        | 否              | 返回结果长度。                                    |
| start | int           | IN        | 否              | 相较于第一个字符的偏移量。                              |
| mode  | int           | IN        | 否              | 判断读取操作的类型， 0 : read; 1 : trim; 2 : substr。 |

- PKG\_UTIL.LOB\_WRITE

该函数LOB\_WRITE将源对象按照指定的参数写入目标对象，并返回目标对象。

PKG\_UTIL.LOB\_WRITE函数原型为：

```
PKG_UTIL.LOB_WRITE(
dest_lob INOUT blob,
src_lob IN raw
len IN int,
start_pos IN int
)
RETURN BLOB;
PKG_UTIL.LOB_WRITE(
dest_lob INOUT clob,
src_lob IN varchar2
len IN int,
start_pos IN int
)
RETURN CLOB;
```

表 12-21 PKG\_UTIL.LOB\_WRITE 接口参数说明

| 参数        | 类型            | 入参/<br>出参 | 是否<br>可以为空 | 描述           |
|-----------|---------------|-----------|------------|--------------|
| dest_lob  | clob/<br>blob | INOUT     | 否          | 写入的目标对象。     |
| src_lob   | clob/<br>blob | IN        | 否          | 被写入的源对象。     |
| len       | int           | IN        | 否          | 源对象的写入长度。    |
| start_pos | int           | IN        | 否          | 目标对象的写入起始位置。 |

- PKG\_UTIL.LOB\_APPEND

该函数LOB\_APPEND将源blob/clob对象追加到目标blob/clob对象, 并返回目标对象。

PKG\_UTIL.LOB\_APPEND函数原型为:

```

PKG_UTIL.LOB_APPEND(
dest_lob INOUT blob,
src_lob IN blob,
len IN int default NULL
)
RETURN BLOB;

PKG_UTIL.LOB_APPEND(
dest_lob INOUT clob,
src_lob IN clob,
len IN int default NULL
)
RETURN CLOB;

```

表 12-22 PKG\_UTIL.LOB\_APPEND 接口参数说明

| 参数       | 类型                | 入参/<br>出参 | 是否<br>可以为空 | 描述                         |
|----------|-------------------|-----------|------------|----------------------------|
| dest_lob | blob<br>/<br>clob | INOUT     | 否          | 写入的目标blob/clob对象。          |
| src_lob  | blob<br>/<br>clob | IN        | 否          | 被写入的源blob/clob对象。          |
| len      | int               | IN        | 是          | 写入源对象的长度, 为NULL则默认写入源对象全部。 |

- PKG\_UTIL.LOB\_COMPARE

该函数LOB\_COMPARE按照指定的起始位置、个数比较对象是否相同, lob1大则返回1, lob2大返回-1, 相等返回0。

PKG\_UTIL.LOB\_COMPARE函数原型为:

```

PKG_UTIL.LOB_COMPARE(
lob1 IN anyelement,
lob2 IN anyelement,
len IN int default 1073741771,
start_pos1 IN int default 1,
start_pos2 IN int default 1
)
RETURN INTEGER;

```

表 12-23 PKG\_UTIL.LOB\_COMPARE 接口参数说明

| 参数         | 类型            | 入参/<br>出参 | 是否<br>可以为空 | 描述         |
|------------|---------------|-----------|------------|------------|
| lob1       | clob/<br>blob | IN        | 否          | 待比较的字符串。   |
| lob2       | clob/<br>blob | IN        | 否          | 待比较的字符串。   |
| len        | int           | IN        | 否          | 比较的长度。     |
| start_pos1 | int           | IN        | 否          | lob1起始偏移量。 |
| start_pos2 | int           | IN        | 否          | lob2起始偏移量。 |

- PKG\_UTIL.LOB\_MATCH

该函数LOB\_MATCH返回pattern出现在lob对象中第match\_nth次的位置。

PKG\_UTIL.LOB\_MATCH函数原型为：

```

PKG_UTIL.LOB_MATCH(
lob IN anyelement,
pattern IN anyelement,
start IN int,
match_nth IN int default 1
)
RETURN INTEGER;

```

表 12-24 PKG\_UTIL.LOB\_MATCH 接口参数说明

| 参数        | 类型            | 入参/<br>出参 | 是否<br>可以为空 | 描述           |
|-----------|---------------|-----------|------------|--------------|
| lob       | clob/<br>blob | IN        | 否          | 待比较的字符串。     |
| pattern   | clob/<br>blob | IN        | 否          | 待匹配的pattern。 |
| start     | int           | IN        | 否          | lob的起始比较位置。  |
| match_nth | int           | IN        | 否          | 第几次匹配到。      |

- **PKG\_UTIL.LOB\_RESET**

该函数LOB\_RESET清除一段数据为字符value。

PKG\_UTIL.LOB\_RESET函数原型为：

```
PKG_UTIL.LOB_RESET(
lob INOUT blob,
len INOUT int,
start IN int DEFAULT 1,
value IN int default 0
)
RETURN record;
```

表 12-25 PKG\_UTIL.LOB\_RESET 接口参数说明

| 参数    | 类型   | 入参/出参 | 是否可以空 | 描述              |
|-------|------|-------|-------|-----------------|
| lob   | blob | IN    | 否     | 待重置的字符串。        |
| len   | int  | IN    | 否     | 重置的长度。          |
| start | int  | IN    | 否     | 重置的起始位置。        |
| value | int  | IN    | 是     | 设置的字符。默认值 '0' 。 |

- **PKG\_UTIL.IO\_PRINT**

该函数IO\_PRINT将一段字符串打印输出。

PKG\_UTIL.IO\_PRINT函数原型为：

```
PKG_UTIL.IO_PRINT(
format IN text,
is_one_line IN boolean
)
RETURN void;
```

表 12-26 PKG\_UTIL.IO\_PRINT 接口参数说明

| 参数          | 类型      | 入参/出参 | 是否可以空 | 描述         |
|-------------|---------|-------|-------|------------|
| format      | text    | IN    | 否     | 待打印输出的字符串。 |
| is_one_line | boolean | IN    | 否     | 是否输出为一行。   |

- **PKG\_UTIL.RAW\_GET\_LENGTH**

该函数RAW\_GET\_LENGTH获取raw的长度。

PKG\_UTIL.RAW\_GET\_LENGTH函数原型为：

```
PKG_UTIL.RAW_GET_LENGTH(
value IN raw
)
RETURN integer;
```

表 12-27 PKG\_UTIL.RAW\_GET\_LENGTH 接口参数说明

| 参数  | 类型  | 入参/出参 | 是否可以<br>为空 | 描述        |
|-----|-----|-------|------------|-----------|
| raw | raw | IN    | 否          | 待获取长度的对象。 |

- PKG\_UTIL.RAW\_CAST\_FROM\_VARCHAR2

该函数RAW\_CAST\_FROM\_VARCHAR2将varchar2转化为raw。

PKG\_UTIL.RAW\_CAST\_FROM\_VARCHAR2函数原型为：

```
PKG_UTIL.RAW_CAST_FROM_VARCHAR2(
str IN varchar2
)
RETURN raw;
```

表 12-28 PKG\_UTIL.RAW\_CAST\_FROM\_VARCHAR2 接口参数说明

| 参数  | 类型       | 入参/出参 | 是否可以<br>为空 | 描述        |
|-----|----------|-------|------------|-----------|
| str | varchar2 | IN    | 否          | 需要转化的源数据。 |

- PKG\_UTIL.RANDOM\_SET\_SEED

该函数RANDOM\_SET\_SEED设置随机数种子。

PKG\_UTIL.RANDOM\_SET\_SEED函数原型为：

```
PKG_UTIL.RANDOM_SET_SEED(
seed IN int
)
RETURN integer;
```

表 12-29 PKG\_UTIL.RANDOM\_SET\_SEED 接口参数说明

| 参数   | 类型  | 入参/出参 | 是否可以<br>为空 | 描述     |
|------|-----|-------|------------|--------|
| seed | int | IN    | 否          | 随机数种子。 |

- PKG\_UTIL.RANDOM\_GET\_VALUE

该函数RANDOM\_GET\_VALUE返回0~1区间的随机数，其有效数字为15位。

PKG\_UTIL.RANDOM\_GET\_VALUE函数原型为：

```
PKG_UTIL.RANDOM_GET_VALUE(
)
RETURN numeric;
```

- PKG\_UTIL.FILE\_SET\_DIRNAME

设置当前操作的目录，基本上所有涉及单个目录的操作，都需要调用此方法先设置操作的目录。

PKG\_UTIL.FILE\_SET\_DIRNAME函数原型为：



```
PKG_UTIL.FILE_SET_DIRNAME(
dir IN text
)
RETURN bool
```

表 12-30 PKG\_UTIL.FILE\_SET\_DIRNAME 接口参数说明

| 参数      | 描述                                                                                                                                       |
|---------|------------------------------------------------------------------------------------------------------------------------------------------|
| dirname | 文件的目录位置，这个字符串是一个目录对象名。<br><b>说明</b><br>文件目录的位置，需要添加到系统表PG_DIRECTORY中，如果传入的路径和PG_DIRECTORY中的路径不匹配，会报路径不存在的错误，下面的涉及location作为参数的函数也是同样的情况。 |

- PKG\_UTIL.FILE\_OPEN

该函数用来打开一个文件，最多可以同时打开50个文件。并且该函数返回INTEGER类型的一个句柄。

PKG\_UTIL.FILE\_OPEN函数原型为：

```
PKG_UTIL.FILE_OPEN(
file_name IN text,
open_mode IN integer)
```

表 12-31 PKG\_UTIL.FILE\_OPEN 接口参数说明

| 参数        | 描述                                                                                                       |
|-----------|----------------------------------------------------------------------------------------------------------|
| file_name | 文件名，包含扩展（文件类型），不包括路径名。如果文件名中包含路径，在OPEN中会被忽略，在Unix系统中，文件名不能以/结尾。                                          |
| open_mode | 指定文件的打开模式，包含r: read text, w: write text和a: append text。<br><b>说明</b><br>对于写操作，会检测文件类型，如果写入elf文件，将会报错并退出。 |

- PKG\_UTIL.FILE\_SET\_MAX\_LINE\_SIZE

设置写入文件一行的最大长度。

PKG\_UTIL.FILE\_SET\_MAX\_LINE\_SIZE函数原型为：

```
PKG_UTIL.FILE_SET_MAX_LINE_SIZE(
max_line_size in integer)
RETURN BOOL
```

表 12-32 PKG\_UTIL.FILE\_SET\_MAX\_LINE\_SIZE 接口参数说明

| 参数            | 描述                                                  |
|---------------|-----------------------------------------------------|
| max_line_size | 每行最大字符数，包含换行符（最小值是1，最大值是32767）。如果没有指定，会指定一个默认值1024。 |

- PKG\_UTIL.FILE\_IS\_CLOSE

检测一个文件句柄是否关闭。

PKG\_UTIL.FILE\_IS\_CLOSE函数原型为：

```
PKG_UTIL.FILE_IS_CLOSE(
file IN integer
)
RETURN BOOL
```

表 12-33 PKG\_UTIL.FILE\_IS\_CLOSE 接口参数说明

| 参数   | 描述         |
|------|------------|
| file | 一个打开的文件句柄。 |

- PKG\_UTIL.FILE\_READ

根据指定的长度从一个打开的文件句柄中读取数据。

PKG\_UTIL.FILE\_READ函数原型为：

```
PKG_UTIL.FILE_READ(
file IN integer,
buffer OUT text,
len IN bigint default 1024)
```

表 12-34 PKG\_UTIL.FILE\_READ 接口参数说明

| 参数     | 描述                                                     |
|--------|--------------------------------------------------------|
| file   | 通过调用OPEN打开的文件句柄，文件必须以读的模式打开，否则会抛出INVALID_OPERATION的异常。 |
| buffer | 用于接收数据的BUFFER。                                         |
| len    | 从文件中读取的字节数。                                            |

- PKG\_UTIL.FILE\_READLINE

根据指定的长度从一个打开的文件句柄中读取出一行数据。

PKG\_UTIL.FILE\_READLINE函数原型为：

```
PKG_UTIL.FILE_READLINE(
file IN integer,
buffer OUT text,
len IN integer default NULL)
```

表 12-35 PKG\_UTIL.FILE\_READLINE 接口参数说明

| 参数     | 描述                                                     |
|--------|--------------------------------------------------------|
| file   | 通过调用OPEN打开的文件句柄，文件必须以读的模式打开，否则会抛出INVALID_OPERATION的异常。 |
| buffer | 用于接收数据的BUFFER。                                         |
| len    | 从文件中读取的字节数，默认是NULL。如果是默认NULL，会使用max_line_size来指定大小。    |

- PKG\_UTIL.FILE\_WRITE

将BUFFER中指定的数据写入到文件中。

PKG\_UTIL.FILE\_WRITE函数原型为：

```
PKG_UTIL.FILE_WRITE(
file in integer,
buffer in text
)
RETURN BOOL
```

表 12-36 PKG\_UTIL.FILE\_WRITE 接口参数说明

| 参数     | 描述                                                                                                                                           |
|--------|----------------------------------------------------------------------------------------------------------------------------------------------|
| file   | 一个打开的文件句柄。                                                                                                                                   |
| buffer | 要写入文件的文本数据，BUFFER的最大值是32767个字节。如果没有指定值，默认是1024个字节，没有刷新到文件之前，一系列的PUT操作的BUFFER总和不能超过32767个字节。<br><b>说明</b><br>对于写操作，会检测文件类型，如果写入elf文件，将会报错并退出。 |

- PKG\_UTIL.FILE\_NEWLINE  
向一个打开的文件中写入一个行终结符。行终结符和平台相关。

PKG\_UTIL.FILE\_NEWLINE函数原型为：

```
PKG_UTIL.FILE_NEWLINE(
file in integer
)
RETURN BOOL
```

表 12-37 PKG\_UTIL.FILE\_NEWLINE 接口参数说明

| 参数   | 描述         |
|------|------------|
| file | 一个打开的文件句柄。 |

- PKG\_UTIL.FILE\_WRITELINE  
向一个打开的文件中写入一行。  
PKG\_UTIL.FILE\_WRITELINE函数原型为：

```
PKG_UTIL.FILE_WRITELINE(
file in integer,
buffer in text
)
RETURN BOOL
```

表 12-38 PKG\_UTIL.FILE\_WRITELINE 接口参数说明

| 参数     | 描述         |
|--------|------------|
| file   | 一个打开的文件句柄。 |
| buffer | 要写入的内容。    |

- PKG\_UTIL.FILE\_READ\_RAW  
从一个打开的文件句柄中读取指定长度的二进制数据，返回读取的二进制数据，返回类型为raw。

PKG\_UTIL.FILE\_READ\_RAW函数原型为：

```
PKG_UTIL.FILE_READ_RAW(
file in integer,
length in integer default NULL
)
RETURN raw
```

表 12-39 PKG\_UTIL.FILE\_READ\_RAW 接口参数说明

| 参数     | 描述                                   |
|--------|--------------------------------------|
| file   | 一个打开的文件句柄。                           |
| length | 要读取的长度，默认为NULL。默认情况下读取文件中所有数据，最大为1G。 |

- PKG\_UTIL.FILE\_WRITE\_RAW  
向一个打开的文件中写入传入二进制对象RAW。插入成功返回true。

PKG\_UTIL.FILE\_WRITE\_RAW函数原型为：

```
PKG_UTIL.FILE_WRITE_RAW(
file in integer,
r in raw
)
RETURN BOOL
```

表 12-40 PKG\_UTIL.FILE\_NEWLINE 接口参数说明

| 参数   | 描述                                                         |
|------|------------------------------------------------------------|
| file | 一个打开的文件句柄。                                                 |
| r    | 准备传入文件的数据<br><b>说明</b><br>对于写操作，会检测文件类型，如果写入elf文件，将会报错并退出。 |

- PKG\_UTIL.FILE\_FLUSH  
一个文件句柄中的数据要写入到物理文件中，缓冲区中的数据必须要有一个行终结符。当文件必须在打开时读取，刷新非常有用。例如，调试信息可以刷新到文件中，以便立即读取。

PKG\_UTIL.FILE\_FLUSH函数原型为：

```
PKG_UTIL.FILE_FLUSH (
file in integer
)
RETURN VOID
```

表 12-41 PKG\_UTIL.FILE\_FLUSH 接口参数说明

| 参数   | 描述         |
|------|------------|
| file | 一个打开的文件句柄。 |

- PKG\_UTIL.FILE\_CLOSE  
关闭一个打开的文件句柄。

PKG\_UTIL.FILE\_CLOSE函数原型为：

```
PKG_UTIL.FILE_CLOSE (
file in integer
)
RETURN BOOL
```

表 12-42 PKG\_UTIL.FILE\_CLOSE 接口参数说明

| 参数   | 描述         |
|------|------------|
| file | 一个打开的文件句柄。 |

- PKG\_UTIL.FILE\_REMOVE

删除一个磁盘文件，操作的时候需要有充分的权限。

PKG\_UTIL.FILE\_REMOVE函数原型为：

```
PKG_UTIL.FILE_REMOVE(
file_name in text
)
RETURN VOID
```

表 12-43 PKG\_UTIL.FILE\_REMOVE 接口参数说明

| 参数        | 描述      |
|-----------|---------|
| file_name | 要删除的文件名 |

- PKG\_UTIL.FILE\_RENAME

对于磁盘上的文件进行重命名，类似Unix的mv。

PKG\_UTIL.FILE\_RENAME函数原型为：

```
PKG_UTIL.FILE_RENAME(
src_dir in text,
src_file_name in text,
dest_dir in text,
dest_file_name in text,
overwrite boolean default false)
```

表 12-44 PKG\_UTIL.FILE\_RENAME 接口参数说明

| 参数            | 描述                                                                                                                                                                                                                                                    |
|---------------|-------------------------------------------------------------------------------------------------------------------------------------------------------------------------------------------------------------------------------------------------------|
| src_dir       | 源文件目录（大小写敏感）。<br><b>说明</b> <ul style="list-style-type: none"><li>• 文件目录的位置，需要添加到系统表PG_DIRECTORY中，如果传入的路径和PG_DIRECTORY中的路径不匹配，会报路径不存在的错误，下面的涉及location作为参数的函数也是同样的情况。</li><li>• 在打开guc参数safe_data_path时，用户只能通过高级包读写safe_data_path指定文件路径下的文件。</li></ul> |
| src_file_name | 源文件名。                                                                                                                                                                                                                                                 |

| 参数             | 描述                                                                                                                                                                                                                                                 |
|----------------|----------------------------------------------------------------------------------------------------------------------------------------------------------------------------------------------------------------------------------------------------|
| dest_dir       | 目标文件目录（大小写敏感）。<br><b>说明</b> <ul style="list-style-type: none"><li>文件目录的位置，需要添加到系统表PG_DIRECTORY中，如果传入的路径和PG_DIRECTORY中的路径不匹配，会报路径不存在的错误，下面的涉及location作为参数的函数也是同样的情况。</li><li>在打开guc参数safe_data_path时，用户只能通过高级包读写safe_data_path指定文件路径下的文件。</li></ul> |
| dest_file_name | 目标文件名。                                                                                                                                                                                                                                             |
| overwrite      | 默认是false，如果目的目录下存在一个同名的文件，不会进行重写。                                                                                                                                                                                                                  |

- PKG\_UTIL.FILE\_SIZE

返回指定的文件大小。

PKG\_UTIL.FILE\_SIZE函数原型为：

```
bigint PKG_UTIL.FILE_SIZE(
file_name in text
)return bigint
```

表 12-45 PKG\_UTIL.FILE\_SIZE 接口参数说明

| 参数        | 描述  |
|-----------|-----|
| file_name | 文件名 |

- PKG\_UTIL.FILE\_BLOCK\_SIZE

返回指定的文件含有的块数量。

PKG\_UTIL.FILE\_BLOCK\_SIZE函数原型为：

```
bigint PKG_UTIL.FILE_BLOCK_SIZE(
file_name in text
)return bigint
```

表 12-46 PKG\_UTIL.FILE\_BLOCK\_SIZE 接口参数说明

| 参数        | 描述  |
|-----------|-----|
| file_name | 文件名 |

- PKG\_UTIL.FILE\_EXISTS

判断指定的文件是否存在。

PKG\_UTIL.FILE\_EXISTS函数原型为：

```
PKG_UTIL.FILE_EXISTS(
file_name in text
)
RETURN BOOL
```

表 12-47 PKG\_UTIL.FILE\_EXISTS 接口参数说明

| 参数        | 描述  |
|-----------|-----|
| file_name | 文件名 |

- PKG\_UTIL.FILE\_GETPOS

返回文件的偏移量，单位字节。

PKG\_UTIL.FILE\_GETPOS函数原型为：

```
PKG_UTIL.FILE_GETPOS(
file in integer
)
RETURN BIGINT
```

表 12-48 PKG\_UTIL.FILE\_GETPOS 接口参数说明

| 参数   | 描述         |
|------|------------|
| file | 一个打开的文件句柄。 |

- PKG\_UTIL.FILE\_SEEK

根据用户指定的字节数向前或者向后调整文件指针的位置。

PKG\_UTIL.FILE\_SEEK函数原型为：

```
void PKG_UTIL.FILE_SEEK(
file in integer,
start in bigint
)
RETURN VOID
```

表 12-49 PKG\_UTIL.FILE\_SEEK 接口参数说明

| 参数    | 描述         |
|-------|------------|
| file  | 一个打开的文件句柄。 |
| start | 文件偏移，字节。   |

- PKG\_UTIL.FILE\_CLOSE\_ALL

关闭一个会话中打开的所有文件句柄。

PKG\_UTIL.FILE\_CLOSE\_ALL函数原型为：

```
PKG_UTIL.FILE_CLOSE_ALL(
)
RETURN VOID
```

表 12-50 PKG\_UTIL.FILE\_CLOSE\_ALL 接口参数说明

| 参数 | 描述 |
|----|----|
| 无  | 无  |

- PKG\_UTIL.EXCEPTION\_REPORT\_ERROR

抛出一个异常。

PKG\_UTIL.EXCEPTION\_REPORT\_ERROR函数原型为：

```
PKG_UTIL.EXCEPTION_REPORT_ERROR(
code integer,
log text,
flag boolean DEFAULT false
)
RETURN INTEGER
```

表 12-51 PKG\_UTIL.EXCEPTION\_REPORT\_ERROR 接口参数说明

| 参数   | 描述             |
|------|----------------|
| code | 抛异常所打印的错误码。    |
| log  | 抛异常所打印的日志提示信息。 |
| flag | 保留字段，默认为false。 |

- PKG\_UTIL.app\_read\_client\_info

读取client\_info信息。

PKG\_UTIL.app\_read\_client\_info函数原型为：

```
PKG_UTIL.app_read_client_info(
OUT buffer text
)return text
```

表 12-52 PKG\_UTIL.app\_read\_client\_info 接口参数说明

| 参数     | 描述                |
|--------|-------------------|
| buffer | 返回的client_info信息。 |

- PKG\_UTIL.app\_set\_client\_info

设置client\_info信息。

PKG\_UTIL.app\_set\_client\_info函数原型为：

```
PKG_UTIL.app_set_client_info(
str text
)
```

表 12-53 PKG\_UTIL.app\_set\_client\_info 接口参数说明

| 参数  | 描述                 |
|-----|--------------------|
| str | 要设置的client_info信息。 |

- PKG\_UTIL.lob\_converttoblob

将clob转成blob，amount为要转换的长度。

PKG\_UTIL.lob\_converttoblob函数原型为：

```
PKG_UTIL.lob_converttoblob(
dest_lob blob,
src_clob clob,
amount integer,
```



```
dest_offset integer,
src_offset integer
)return raw
```

表 12-54 PKG\_UTIL.lob\_converttoblob 接口参数说明

| 参数          | 描述          |
|-------------|-------------|
| dest_lob    | 目标lob。      |
| src_clob    | 要转换的clob。   |
| amount      | 转换的长度。      |
| dest_offset | 目标lob的起始位置。 |
| src_offset  | 源clob的起始位置。 |

- PKG\_UTIL.lob\_converttoclob  
将blob转成clob，amount为要转换的长度。

PKG\_UTIL.lob\_converttoclob函数原型为：

```
PKG_UTIL.lob_converttoclob(
dest_lob clob,
src_blob blob,
amount integer,
dest_offset integer,
src_offset integer
)return text
```

表 12-55 PKG\_UTIL.lob\_converttoclob 接口参数说明

| 参数          | 描述          |
|-------------|-------------|
| dest_lob    | 目标lob。      |
| src_blob    | 要转换的blob。   |
| amount      | 转换的长度。      |
| dest_offset | 目标lob的起始位置。 |
| src_offset  | 源clob的起始位置。 |

- PKG\_UTIL.lob\_texttoraw  
将text转成raw。  
PKG\_UTIL.lob\_texttoraw函数原型为：

```
PKG_UTIL.lob_texttoraw(
src_lob clob
)
RETURN raw
```

表 12-56 PKG\_UTIL.lob\_texttoraw 接口参数说明

| 参数      | 描述         |
|---------|------------|
| src_lob | 要转换的lob数据。 |

- PKG\_UTIL.match\_edit\_distance\_similarity

计算两个字符串的差别。

PKG\_UTIL.match\_edit\_distance\_similarity函数原型为：

```
PKG_UTIL.match_edit_distance_similarity(
str1 text,
str2 text
)
RETURN INTEGER
```

表 12-57 PKG\_UTIL.match\_edit\_distance\_similarity 接口参数说明

| 参数   | 描述      |
|------|---------|
| str1 | 第一个字符串。 |
| str2 | 第二个字符串。 |

- PKG\_UTIL.raw\_cast\_to\_varchar2

raw类型转成varchar2。

PKG\_UTIL.raw\_cast\_to\_varchar2函数原型为：

```
PKG_UTIL.raw_cast_to_varchar2(
str raw
)
RETURN varchar2
```

表 12-58 PKG\_UTIL.raw\_cast\_to\_varchar2 接口参数说明

| 参数  | 描述      |
|-----|---------|
| str | 十六进制字符串 |

- PKG\_UTIL.session\_clear\_context

清除session\_context信息。

PKG\_UTIL.session\_clear\_context函数原型为：

```
PKG_UTIL.session_clear_context(
namespace text,
client_identifier text,
attribute text
)
RETURN INTEGER
```

表 12-59 PKG\_UTIL.session\_clear\_context 接口参数说明

| 参数        | 描述       |
|-----------|----------|
| namespace | 属性的命名空间。 |

| 参数                | 描述                                                          |
|-------------------|-------------------------------------------------------------|
| client_identifier | client_identifier，一般与namespace相同即可，当为null时，默认修改所有namespace。 |
| attribute         | 要清除的属性值。                                                    |

- PKG\_UTIL.session\_search\_context

查找属性值。

PKG\_UTIL.session\_clear\_context函数原型为：

```
PKG_UTIL.session_clear_context(
namespace text,
attribute text
)
RETURN INTEGER
```

表 12-60 PKG\_UTIL.session\_clear\_context 接口参数说明

| 参数        | 描述       |
|-----------|----------|
| namespace | 属性的命名空间。 |
| attribute | 要清除的属性值。 |

- PKG\_UTIL.session\_set\_context

设置属性值。

PKG\_UTIL.session\_set\_context函数原型为：

```
PKG_UTIL.session_set_context(
namespace text,
attribute text,
value text
)
RETURN INTEGER
```

表 12-61 PKG\_UTIL.session\_set\_context 接口参数说明

| 参数        | 描述      |
|-----------|---------|
| namespace | 属性的命名空间 |
| attribute | 要设置的属性  |
| value     | 属性对应的值  |

- PKG\_UTIL.utility\_get\_time

打印unix时间戳。

PKG\_UTIL.utility\_get\_time函数原型为：

```
PKG_UTIL.utility_get_time()
RETURN bigint
```

- PKG\_UTIL.utility\_format\_error\_backtrace

查看存储过程的错误堆栈。

PKG\_UTIL.utility\_format\_error\_backtrace函数原型为：

```
PKG_UTIL.utility_format_error_backtrace()
RETURN text
```

- PKG\_UTIL.utility\_format\_error\_stack

查看存储过程的报错信息。

PKG\_UTIL.utility\_format\_error\_stack函数原型为：

```
PKG_UTIL.utility_format_error_stack()
RETURN text
```

- PKG\_UTIL.utility\_format\_call\_stack

查看存储过程调用堆栈。

PKG\_UTIL.utility\_format\_call\_stack函数原型为：

```
PKG_UTIL.utility_format_call_stack()
RETURN text
```

## 12.12.2 二次封装接口(推荐)

### 12.12.2.1 DBE\_LOB

#### 接口介绍

高级功能包DBE\_LOB支持的所有接口参见[表12-62](#)。

表 12-62 DBE\_LOB

| 接口名称                                 | 描述                                   |
|--------------------------------------|--------------------------------------|
| <a href="#">DBE_LOB.GET_LENGTH</a>   | 获取并返回指定的LOB类型对象的长度。                  |
| <a href="#">DBE_LOB.OPEN</a>         | 打开一个LOB返回一个LOB的描述符。                  |
| <a href="#">DBE_LOB.READ</a>         | 根据指定的长度及起始位置偏移读取LOB内容的一部分到BUFFER缓冲区。 |
| <a href="#">DBE_LOB.WRITE</a>        | 根据指定长度及起始位置偏移将BUFFER中内容写入到LOB中。      |
| <a href="#">DBE_LOB.WRITE_APPEND</a> | 根据指定长度将BUFFER中内容写入到LOB的尾部。           |
| <a href="#">DBE_LOB.COPY</a>         | 根据指定长度及起始位置偏移将BLOB内容写入到另一个BLOB中。     |
| <a href="#">DBE_LOB.ERASE</a>        | 根据指定长度及起始位置偏移删除BLOB中的内容。             |
| <a href="#">DBE_LOB.CLOSE</a>        | 关闭已经打开的LOB描述符。                       |
| <a href="#">DBE_LOB.MATCH</a>        | 返回一个字符串在LOB中第N次出现的位置。                |
| <a href="#">DBE_LOB.COMPARE</a>      | 比较两个LOB或者两个LOB的某一部分。                 |
| <a href="#">DBE_LOB.SUBSTR</a>       | 用于读取一个LOB的子串，返回读取的字节个数或者字符个数。        |
| <a href="#">DBE_LOB.STRIP</a>        | 用于截断指定长度的LOB，执行完会将LOB的长度设置为参数指定的长度。  |

| 接口名称                            | 描述                    |
|---------------------------------|-----------------------|
| <b>DBE_LOB.CREATE_TEMPORARY</b> | 创建一个临时的BLOB或者CLOB对象。  |
| <b>DBE_LOB.APPEND</b>           | 将源LOB的内容拼接到目的LOB中。    |
| <b>DBE_LOB.FREETEMPORARY</b>    | 删除一个临时的BLOB或者CLOB对象。  |
| <b>DBE_LOB.FILEOPEN</b>         | 打开一个数据库外部文件，并返回文件表述符。 |
| <b>DBE_LOB.FILECLOSE</b>        | 关闭由FILEOPEN打开的外部文件。   |
| <b>DBE_LOB.LOADFROMFILE</b>     | 读取数据库外部文件到BLOB文件中。    |
| <b>DBE_LOB.LOADBLOBFROMFILE</b> | 读取数据库外部文件到BLOB文件中。    |
| <b>DBE_LOB.LOADCLOBFROMFILE</b> | 读取数据库外部文件到CLOB文件中。    |
| <b>DBE_LOB.CONVERTTOBLOB</b>    | 将CLOB类型文件转换为BLOB类型文件。 |
| <b>DBE_LOB.CONVERTTOCLOB</b>    | 将BLOB类型文件转换为CLOB类型文件。 |

- **DBE\_LOB.GET\_LENGTH**

存储过程GET\_LENGTH获取并返回指定的LOB类型对象的长度，最大支持2GB。

DBE\_LOB.GET\_LENGTH函数原型为：

```
DBE_LOB.GET_LENGTH (
lob IN BLOB)
RETURN INTEGER;
```

```
DBE_LOB.GET_LENGTH (
lob IN CLOB)
RETURN INTEGER;
```

表 12-63 DBE\_LOB.GET\_LENGTH 接口参数说明

| 参数  | 描述                   |
|-----|----------------------|
| lob | 待获取长度的BLOB/CLOB类型对象。 |

- **DBE\_LOB.OPEN**

存储过程打开一个LOB，并返回一个LOB描述符，该过程无实际意义，仅用于兼容。

DBE\_LOB.OPEN函数原型为：

```
DBE_LOB.OPEN (
lob INOUT BLOB
);
```

```
DBE_LOB.OPEN (

```

```
lob INOUT CLOB
);

DBE_LOB.OPEN (
bfile db_lob.bfile,
open_mode text DEFAULT 'null':text
);
```

表 12-64 DBE\_LOB.OPEN 接口参数说明

| 参数  | 描述                |
|-----|-------------------|
| lob | 被打开的BLOB或者CLOB对象。 |

- DBE\_LOB.READ

存储过程READ根据指定长度及起始位置偏移读取LOB内容的一部分到BUFFER缓冲区。

DBE\_LOB.READ函数原型为：

```
DBE_LOB.READ (
lob IN BLOB,
len IN INTEGER,
start IN INTEGER,
buffer OUT RAW);

DBE_LOB.READ (
lob IN CLOB,
len INOUT INTEGER,
start IN INTEGER,
buffer OUT VARCHAR2);
```

表 12-65 DBE\_LOB.READ 接口参数说明

| 参数     | 说明                                                                                                       |
|--------|----------------------------------------------------------------------------------------------------------|
| lob    | 待读入的BLOB/CLOB类型对象。                                                                                       |
| len    | 读入长度，最大支持32767字符。<br><b>说明</b><br>如果读入长度为负，会收到错误提示“ERROR: argument 2 is null, invalid, or out of range.” |
| start  | 指定从LOB内容的哪个位置开始读取的偏移（即相对LOB内容起始位置的字节数）。                                                                  |
| buffer | 读取LOB内容后存放的目标缓冲区。                                                                                        |

其中，lob支持超过1GB的clob类型，最大支持2GB，buffer最大支持32k，不能大于len的长度。

- DBE\_LOB.WRITE

存储过程WRITE根据指定长度及起始位置将BUFFER中内容写入到LOB变量中。

DBE\_LOB.WRITE函数原型为：

```
DBE_LOB.WRITE (
dest_lob INOUT BLOB,
len IN INTEGER,
start IN INTEGER,
```

```
src_lob IN RAW);

DBE_LOB.WRITE (
dest_lob INOUT CLOB,
len IN INTEGER,
start IN INTEGER,
src_lob IN VARCHAR2);
```

表 12-66 DBE\_LOB.WRITE 接口参数说明

| 参数       | 说明                                                                                           |
|----------|----------------------------------------------------------------------------------------------|
| dest_lob | 待写入的BLOB/CLOB类型对象。                                                                           |
| len      | 写入长度，最大支持32767字符<br><b>说明</b><br>如果写入长度小于1或写入长度大于待写入的内容长度，则报错。                               |
| start    | 指定从LOB内容的哪个位置开始写入的偏移（即相对LOB内容起始位置的字节数）。<br><b>说明</b><br>如果偏移量小于1，则报错；如果偏移量大于LOB类型最大长度时，不会报错。 |
| src_lob  | 待写入的内容。                                                                                      |

其中，dest\_lob支持超过1GB的clob类型，最大支持2GB，src\_lob最大支持1GB，不能超过1GB。

- DBE\_LOB.WRITE\_APPEND

存储过程WRITE\_APPEND根据指定长度将BUFFER中内容写入到LOB的尾部。

DBE\_LOB.WRITE\_APPEND函数原型为：

```
DBE_LOB.WRITE_APPEND (
dest_lob INOUT BLOB,
len IN INTEGER,
src_lob IN RAW);

DBE_LOB.WRITE_APPEND (
dest_lob INOUT CLOB,
len IN INTEGER,
src_lob IN VARCHAR2);
```

表 12-67 DBE\_LOB.WRITE\_APPEND 接口参数说明

| 参数       | 说明                                                              |
|----------|-----------------------------------------------------------------|
| dest_lob | 待写入的指定BLOB/CLOB类型对象。                                            |
| len      | 写入长度，最大支持32767字符。<br><b>说明</b><br>如果写入长度小于1或写入长度大于待写入的内容长度，则报错。 |
| src_lob  | 待写入的内容。                                                         |

- DBE\_LOB.COPY

存储过程COPY根据指定长度及起始位置偏移将BLOB内容拷贝到另一个BLOB中。

DBE\_LOB.COPY函数原型为：

```
DBE_LOB.COPY (
dest_lob INOUT BLOB,
src_lob IN BLOB,
len IN INTEGER,
dest_start IN INTEGER DEFAULT 1,
src_start IN INTEGER DEFAULT 1);
```

表 12-68 DBE\_LOB.COPY 接口参数说明

| 参数         | 说明                                                                                       |
|------------|------------------------------------------------------------------------------------------|
| dest_lob   | 待拷入的BLOB类型对象。                                                                            |
| src_lob    | 待拷出的BLOB类型对象。                                                                            |
| len        | 拷贝长度。<br><b>说明</b><br>如果拷入长度小于1或拷入长度大于BLOB类型最大长度，则报错。                                    |
| dest_start | 指定从BLOB内容的哪个位置开始拷入的偏移（即相对BLOB内容起始位置的字节数）。<br><b>说明</b><br>如果偏移量小于1或偏移量大于BLOB类型最大长度，则报错。  |
| src_start  | 指定从BLOB内容的哪个位置开始拷出的偏移（即相对BLOB内容起始位置的字节数）。<br><b>说明</b><br>如果偏移量小于1或偏移量大于拷贝来源BLOB的长度，则报错。 |

- DBE\_LOB.ERASE

存储过程ERASE根据指定长度及起始位置偏移删除BLOB中的内容。

DBE\_LOB.ERASE函数原型为：

```
DBE_LOB.ERASE (
lob INOUT BLOB,
len INOUT INTEGER,
start IN INTEGER DEFAULT 1);
```

表 12-69 DBE\_LOB.ERASE 接口参数说明

| 参数    | 说明                                                                                      |
|-------|-----------------------------------------------------------------------------------------|
| lob   | 待删除内容的BLOB类型对象。                                                                         |
| len   | 待删除的长度。<br><b>说明</b><br>如果删除长度小于1或删除长度大于BLOB类型最大长度，则报错。                                 |
| start | 指定从BLOB内容的哪个位置开始删除的偏移（即相对BLOB内容起始位置的字节数）。<br><b>说明</b><br>如果偏移量小于1或偏移量大于BLOB类型最大长度，则报错。 |

- DBE\_LOB.CLOSE

存储过程CLOSE关闭已经打开的LOB描述符。



DBE\_LOB.CLOSE函数原型为：

```
DBE_LOB.CLOSE(
lob IN BLOB);

DBE_LOB.CLOSE (
lob IN CLOB);

DBE_LOB.CLOSE (
file IN INTEGER);
```

表 12-70 DBE\_LOB.CLOSE 接口参数说明

| 参数  | 说明                 |
|-----|--------------------|
| lob | 待关闭的BLOB/CLOB类型对象。 |

- DBE\_LOB.MATCH

该函数返回pattern在LOB中第N次出现的位置，如果输入的是一些无效值会返回NULL值。offset < 1 or offset > LOBMAXSIZE, nth < 1, nth > LOBMAXSIZE。

DBE\_LOB.MATCH函数原型为：

```
DBE_LOB.MATCH (
lob IN BLOB,
pattern IN RAW,
start_index IN INTEGER DEFAULT 1,
match_index IN INTEGER DEFAULT 1)
RETURN INTEGER;

DBE_LOB.MATCH (
lob IN CLOB,
pattern IN VARCHAR2,
start_index IN INTEGER DEFAULT 1,
match_index IN INTEGER DEFAULT 1)
RETURN INTEGER;
```

表 12-71 DBE\_LOB.match 接口参数说明

| 参数          | 说明                                                 |
|-------------|----------------------------------------------------|
| lob         | 要查找的BLOB/CLOB描述符。                                  |
| pattern     | 要匹配的模式，对于BLOB是由一组RAW类型的数据组成，对于CLOB是由一组text类型的数据组成。 |
| start_index | 对于BLOB是以字节为单位的绝对偏移量，对于CLOB是以字符为单位的偏移量，模式匹配的起始位置是1。 |
| match_index | 模式匹配的次數，最小值为1。                                     |

- DBE\_LOB.COMPARE

这个函数比较两个LOB或者两个LOB的一部分。

- 如果比较的结果相等返回0，否则返回非零的值。
- 如果第一个LOB比第二个小，返回-1；如果第一个LOB比第二个大，返回1。
- 如果len, start1, start2这几个参数有无效参数返回NULL，有效的偏移量范围是1~LOBMAXSIZE。

DBE\_LOB.COMPARE函数原型为：

```

DBE_LOB.COMPARE (
lob1 IN BLOB,
lob2 IN BLOB,
len IN INTEGER DEFAULT DBE_LOB.LOBMAXSIZE,
start1 IN INTEGER DEFAULT 1,
start2 IN INTEGER DEFAULT 1)
RETURN INTEGER;

DBE_LOB.COMPARE (
lob1 IN CLOB,
lob2 IN CLOB,
len IN INTEGER DEFAULT DBE_LOB.LOBMAXSIZE,
start1 IN INTEGER DEFAULT 1,
start2 IN INTEGER DEFAULT 1)
RETURN INTEGER;

```

表 12-72 DBE\_LOB.COMPARE 接口参数说明

| 参数     | 说明                                   |
|--------|--------------------------------------|
| lob1   | 第一个要比较的BLOB/CLOB类型对象。                |
| lob2   | 第二个要比较的BLOB/CLOB类型对象。                |
| len    | 要比较的字符数或者字节数，最大值为DBE_LOB.LOBMAXSIZE。 |
| start1 | 第一个LOB描述符的偏移量，初始位置是1。                |
| start2 | 第二个LOB描述符的偏移量，初始位置是1。                |

- DBE\_LOB.SUBSTR

用于读取一个LOB的子串，返回读取的字节个数或者字符个数，amount < 1或者amount > 32767，offset < 1或者offset > LOBMAXSIZE的时候返回值是NULL。

DBE\_LOB.SUBSTR函数原型为：

```

DBE_LOB.SUBSTR (
lob IN BLOB,
len IN INTEGER DEFAULT 32767,
start IN INTEGER DEFAULT 1)
RETURN RAW;

DBE_LOB.SUBSTR (
lob IN CLOB,
len IN INTEGER DEFAULT 32767,
start IN INTEGER DEFAULT 1)
RETURN VARCHAR2;

```

表 12-73 DBE\_LOB.SUBSTR 接口参数说明

| 参数    | 说明                                                    |
|-------|-------------------------------------------------------|
| lob   | 将要读取子串的LOB描述符，对于BLOB类型的返回值是读取的字节个数，对于CLOB类型的返回值是字符个数。 |
| len   | 要读取的字节数或者字符数量。                                        |
| start | 从开始位置偏移的字符数或者字节数量。                                    |

- DBE\_LOB.STRIP

这个存储过程用于截断指定长度的LOB，执行完这个存储过程会将LOB的长度设置为newlen参数指定的长度。如果对一个空的LOB执行截断操作，不会有任何执行结果；如果指定的长度比LOB的长度长，会产生一个异常。

DBE\_LOB.STRIP函数原型为：

```
DBE_LOB.STRIP (
lob IN OUT BLOB,
newlen IN INTEGER);

DBE_LOB.STRIP (
lob IN OUT CLOB,
newlen IN INTEGER);
```

表 12-74 DBE\_LOB.STRIP 接口参数说明

| 参数     | 说明                                |
|--------|-----------------------------------|
| lob    | 待读入的指定BLOB类型对象。                   |
| newlen | 截断后LOB的新长度，对于BLOB是字节数，对于CLOB是字符数。 |

- DBE\_LOB.CREATE\_TEMPORARY

这个存储过程创建一个临时的BLOB或者CLOB，这个存储过程仅用于语法上的兼容，并无实际意义。

DBE\_LOB.CREATE\_TEMPORARY函数原型为：

```
DBE_LOB.CREATE_TEMPORARY (
locator INOUT BLOB,
cache IN BOOLEAN,
keep_alive_time IN INTEGER);

DBE_LOB.CREATE_TEMPORARY (
locator INOUT CLOB,
cache IN BOOLEAN,
keep_alive_time IN INTEGER);
```

表 12-75 DBE\_LOB.CREATE\_TEMPORARY 接口参数说明

| 参数              | 说明         |
|-----------------|------------|
| locator         | LOB描述符。    |
| cache           | 仅用于语法上的兼容。 |
| keep_alive_time | 仅用于语法上的兼容。 |

- DBE\_LOB.APPEND

存储过程APPEND根据指定长度及起始位置偏移读取BLOB内容的一部分到BUFFER缓冲区。

DBE\_LOB.APPEND函数原型为：

```
DBE_LOB.APPEND (
dest_lob INOUT BLOB,
src_lob IN BLOB);

DBE_LOB.APPEND (
dest_lob INOUT CLOB,
src_lob IN CLOB);
```

表 12-76 DBE\_LOB.APPEND 接口参数说明

| 参数       | 说明               |
|----------|------------------|
| dest_lob | 要写入的BLOB/CLOB对象。 |
| src_lob  | 读取的BLOB/CLOB对象。  |

其中，dest\_lob支持超过1GB的clob类型，最大支持2GB，src\_lob最大支持1GB，不能超过1GB。

- DBE\_LOB.FREETEMPORARY

存储过程用于释放由CREATE\_TEMPORARY创建的LOB文件。

DBE\_LOB.FREETEMPORARY函数原型为：

```
DBE_LOB.FREETEMPORARY (
lob_loc INOUT BLOB);
```

```
DBE_LOB.FREETEMPORARY (
lob_loc INOUT CLOB);
```

表 12-77 DBE\_LOB.FREETEMPORARY 接口参数说明

| 参数      | 说明               |
|---------|------------------|
| lob_loc | 要释放的BLOB/CLOB对象。 |

- DBE\_LOB.FILEOPEN

这个函数用于打开数据库外部BFILE类型文件，并返回这个文件对用的文件描述符（fd）。

BFILE类型定义为：

```
DBE_LOB.BFILE (
directory text,
filename text);
```

DBE\_LOB.FILEOPEN函数原型为：

```
DBE_LOB.FILEOPEN (
file IN DBE_LOB.BFILE,
open_mode IN text)
RETURN integer;
```

表 12-78 DBE\_LOB.FILEOPEN 接口参数说明

| 参数        | 说明                               |
|-----------|----------------------------------|
| file      | 要打开的数据库外部文件（BFILE类型包含了文件路径和文件名）。 |
| open_mode | 文件打开模式（w、r、a）。                   |

- DBE\_LOB.FILECLOSE

这个函数用于关闭数据外部BFILE类型文件。

DBE\_LOB.FILECLOSE函数原型为：

```
DBE_LOB.FILECLOSE (
file IN integer);
```

表 12-79 DBE\_LOB.FILECLOSE 接口参数说明

| 参数   | 说明                              |
|------|---------------------------------|
| file | 要关闭的数据库外部文件（由FILEOPEN返回的文件描述符）。 |

- DBE\_LOB.LOADFROMFILE

用于将BFILE类型外部文件读取到BLOB文件中。

DBE\_LOB.LOADFROMFILE函数原型为：

```
DBE_LOB.LOADFROMFILE (
dest_lob IN BLOB,
src_file IN INTEGER,
amount IN INTEGER,
dest_offset IN INTEGER,
src_offset IN INTEGER)
RETURN raw;
```

表 12-80 DBE\_LOB.LOADFROMFILE 接口参数说明

| 参数          | 说明                                          |
|-------------|---------------------------------------------|
| dest_lob    | 目标blob文件，bfile文件将读取到这个文件中。                  |
| src_bfile   | 需要读取的源bfile文件。                              |
| amount      | blob文件的长度，超过这个阈值的文件将不会保存到blob中。             |
| dest_offset | blob文件的偏移长度，dest_offset=1将从文件起始位置开始载入，以此类推。 |
| src_offset  | bfile文件的偏移长度，src_offset=1将从文件起始位置开始读取，以此类推。 |

可以导入文件的大小可以超过1GB，amount的最大值为LOBMAXSIZE(4GB)，当src\_offset或者dest\_offset > LOBMAXSIZE，以及amount > LOBMAXSIZE时，高级包会报错。

- DBE\_LOB.LOADBLOBFROMFILE

用于将BFILE类型外部文件读取到BLOB文件中。

DBE\_LOB.LOADBLOBFROMFILE函数原型为：

```
DBE_LOB.LOADBLOBFROMFILE (
dest_lob IN BLOB,
src_file IN INTEGER,
amount IN INTEGER,
dest_offset IN INTEGER,
src_offset IN INTEGER)
RETURN raw;
```

表 12-81 DBE\_LOB.LOADBLOBFROMFILE 接口参数说明

| 参数          | 说明                                          |
|-------------|---------------------------------------------|
| dest_lob    | 目标blob文件，bfile文件将读取到这个文件中。                  |
| src_bfile   | 需要读取的源bfile文件。                              |
| amount      | blob文件的长度，超过这个阈值的文件将不会保存到blob中。             |
| dest_offset | blob文件的偏移长度，dest_offset=1将从文件起始位置开始载入，以此类推。 |
| src_offset  | bfile文件的偏移长度，src_offset=1将从文件起始位置开始读取，以此类推。 |

- DBE\_LOB.LOADCLOBFROMFILE  
用于将BFILE类型外部文件读取到CLOB文件中。

DBE\_LOB.LOADCLOBFROMFILE函数原型为：

```
DBE_LOB.LOADCLOBFROMFILE (
dest_lob IN CLOB,
src_file IN INTEGER,
amount IN INTEGER,
dest_offset IN INTEGER,
src_offset IN INTEGER)
RETURN raw;
```

表 12-82 DBE\_LOB.LOADCLOBFROMFILE 接口参数说明

| 参数          | 说明                                          |
|-------------|---------------------------------------------|
| dest_lob    | 目标clob文件，bfile文件将读取到这个文件中。                  |
| src_bfile   | 需要读取的源bfile文件。                              |
| amount      | clob文件的长度，超过这个阈值的文件将不会保存到clob中。             |
| dest_offset | clob文件的偏移长度，dest_offset=1将从文件起始位置开始载入，以此类推。 |
| src_offset  | bfile文件的偏移长度，src_offset=1将从文件起始位置开始读取，以此类推。 |

- DBE\_LOB.CONVERTTOBLOB  
这个函数将clob文件转换成blob文件。

DBE\_LOB.CONVERTTOBLOB函数原型为：

```
DBE_LOB.CONVERTTOBLOB(
dest_blob IN BLOB,
src_clob IN CLOB,
amount IN INTEGER default 32767,
dest_offset IN INTEGER default 1,
src_offset IN INTEGER default 1)
RETURN raw;
```

表 12-83 DBE\_LOB.CONVERTTOBLOB 接口参数说明

| 参数          | 说明                                          |
|-------------|---------------------------------------------|
| dest_lob    | 目标blob文件，clob转换后的文件。                        |
| src_bfile   | 需要读取的源clob文件。                               |
| amount      | blob文件的长度，超过这个阈值的文件将不会保存到blob中。             |
| dest_offset | blob文件的偏移长度，dest_offset=1将从文件起始位置开始载入，以此类推。 |
| src_offset  | clob文件的偏移长度，src_offset=1将从文件起始位置开始读取，以此类推。  |

- DBE\_LOB.CONVERTTOCLOB

这个函数将blob文件转换成clob文件。

DBE\_LOB.CONVERTTOCLOB函数原型为：

```
DBE_LOB.CONVERTTOCLOB(
dest_clob IN CLOB,
src_blob IN BLOB,
amount IN INTEGER default 32767,
dest_offset IN INTEGER default 1,
src_offset IN INTEGER default 1)
RETURN text;
```

表 12-84 DBE\_LOB.CONVERTTOCLOB 接口参数说明

| 参数          | 说明                                          |
|-------------|---------------------------------------------|
| dest_lob    | 目标clob文件，blob转换后的文件。                        |
| src_bfile   | 需要读取的源blob文件。                               |
| amount      | clob文件的长度，超过这个阈值的文件将不会保存到clob中。             |
| dest_offset | clob文件的偏移长度，dest_offset=1将从文件起始位置开始载入，以此类推。 |
| src_offset  | blob文件的偏移长度，src_offset=1将从文件起始位置开始读取，以此类推。  |

## 示例

```
--获取字符串的长度
SELECT DBE_LOB.GET_LENGTH('12345678');

DECLARE
myraw RAW(100);
amount INTEGER :=2;
buffer INTEGER :=1;
begin
DBE_LOB.READ('123456789012345',amount,buffer,myraw);
dbe_output.print_line(myraw);
end;
```

```
/
CREATE TABLE blob_Table (t1 blob);
CREATE TABLE blob_Table_bak (t2 blob);
INSERT INTO blob_Table VALUES('abcdef');
INSERT INTO blob_Table_bak VALUES('22222');

DECLARE
str varchar2(100) := 'abcdef';
source raw(100);
dest blob;
copyto blob;
amount int;
PSV_SQL varchar2(100);
PSV_SQL1 varchar2(100);
a int :=1;
len int;
BEGIN
source := db_lob.cast_from_varchar2_to_raw(str);
amount := db_lob.get_length(source);

PSV_SQL := 'select * from blob_Table for update';
PSV_SQL1 := 'select * from blob_Table_bak for update';

EXECUTE IMMEDIATE PSV_SQL into dest;
EXECUTE IMMEDIATE PSV_SQL1 into copyto;

DBE_LOB.WRITE(dest, amount, 1, source);
DBE_LOB.WRITE_APPEND(dest, amount, source);

DBE_LOB.ERASE(dest, a, 1);
DBE_OUTPUT.PRINT_LINE(a);
DBE_LOB.COPY(copyto, dest, amount, 10, 1);
perform DBE_LOB.CLOSE(dest);
RETURN;
END;
/

--删除表
DROP TABLE blob_Table;
DROP TABLE blob_Table_bak;
```

## 12.12.2.2 DBE\_RANDOM

### 接口介绍

高级功能包DBE\_RANDOM支持的所有接口请参见[表 DBE\\_RANDOM接口参数说明](#)。

表 12-85 DBE\_RANDOM 接口参数说明

| 接口名称                        | 描述                         |
|-----------------------------|----------------------------|
| <b>DBE_RANDOM.SET_SEED</b>  | 设置一个随机数的种子。                |
| <b>DBE_RANDOM.GET_VALUE</b> | 生成一个大小介于指定的low及high之间的随机数。 |

- DBE\_RANDOM.SET\_SEED  
存储过程SEED用于设置一个随机数的种子。DBE\_RANDOM.SET\_SEED函数原型为：



```
DBE_RANDOM.SET_SEED (seed IN INTEGER);
```

表 12-86 DBE\_RANDOM.SET\_SEED 接口参数说明

| 参数   | 描述            |
|------|---------------|
| seed | 用于产生一个随机数的种子。 |

- DBE\_RANDOM.GET\_VALUE

存储过程VALUE生成一个大小介于指定的low及high之间的随机数。

DBE\_RANDOM.GET\_VALUE函数原型为：

```
DBE_RANDOM.GET_VALUE(
min IN NUMBER default 0,
max IN NUMBER default 1)
RETURN NUMBER;
```

表 12-87 DBE\_RANDOM.GET\_VALUE 接口参数说明

| 参数  | 描述                          |
|-----|-----------------------------|
| min | 指定随机数大小的下边界，生成的随机数大于或等于min。 |
| max | 指定随机数大小的上边界，生成的随机数小于max。    |

### 说明

- 实际上，只要求这里的参数类型是NUMERIC即可，对于左右边界的大小并没有要求。
- DBE\_RANDOM实现的是伪随机，所以若使用的初值（种子）不变，那么伪随机数的数字也不变，使用时需要注意。
- 生成的随机数有效数字为15位。

## 示例

```
--产生0到1之间的随机数：
SELECT DBE_RANDOM.GET_VALUE(0,1);

--对于指定范围内的整数，要加入参数min和max，并从结果中截取较小的数（最大值不能被作为可能的值）。所以
对于0到99之间的整数，使用下面的代码：
SELECT TRUNC(DBE_RANDOM.GET_VALUE(0,100));
```

### 12.12.2.3 DBE\_OUTPUT

#### 接口介绍

高级功能包DBE\_OUTPUT支持的所有接口请参见[表 DBE\\_OUTPUT](#)。

表 12-88 DBE\_OUTPUT

| 接口名称                                  | 描述              |
|---------------------------------------|-----------------|
| <a href="#">DBE_OUTPUT.PRINT_LINE</a> | 输出指定的文本,并添加换行符。 |
| <a href="#">DBE_OUTPUT.PRINT</a>      | 输出指定的文本，不添加换行符。 |

| 接口名称                              | 描述                                                              |
|-----------------------------------|-----------------------------------------------------------------|
| <b>DBE_OUTPUT.SET_BUFFER_SIZE</b> | 设置输出缓冲区的大小，如果不指定则缓冲区最大能容忍20000字节，如果指定小于等于2000字节，则缓冲区允许容纳2000字节。 |

- DBE\_OUTPUT.PRINT\_LINE

存储过程PRINT\_LINE向消息缓冲区写入一行带有行结束符的文本。

DBE\_OUTPUT.PRINT\_LINE函数原型为：

```
DBE_OUTPUT.PRINT_LINE (
format IN VARCHAR2);
```

表 12-89 DBE\_OUTPUT.PRINT\_LINE 接口参数说明

| 参数     | 描述          |
|--------|-------------|
| format | 写入消息缓冲区的文本。 |

- DBE\_OUTPUT.PRINT

存储过程PRINT将指定的文本输出到指定文本的前面，不添加换行符。

DBE\_OUTPUT.PRINT函数原型为：

```
DBE_OUTPUT.PRINT (
format IN VARCHAR2);
```

表 12-90 DBE\_OUTPUT.PRINT 接口参数说明

| 参数     | 描述          |
|--------|-------------|
| format | 写入指定文本前的文本。 |

- DBE\_OUTPUT.SET\_BUFFER\_SIZE

存储过程SET\_BUFFER\_SIZE设置输出缓冲区的大小，如果不指定的话缓冲区最大只能容纳20000字节。DBE\_OUTPUT.SET\_BUFFER\_SIZE函数原型为：

```
DBE_OUTPUT.SET_BUFFER_SIZE (
size IN INTEGER default 20000);
```

表 12-91 DBE\_OUTPUT.SET\_BUFFER\_SIZE 接口参数说明

| 参数   | 描述          |
|------|-------------|
| size | 设置输出缓冲区的大小。 |

## 示例

```
BEGIN
 DBE_OUTPUT.SET_BUFFER_SIZE(50);
 DBE_OUTPUT.PRINT('hello, ');
 DBE_OUTPUT.PRINT_LINE('database!');--输出hello, database!
END;
/
```

### 12.12.2.4 DBE\_RAW

#### 接口介绍

高级功能包DBE\_RAW支持的所有接口请参见[表 DBE\\_RAW](#)。

表 12-92 DBE\_RAW

| 接口名称                                                    | 描述                                |
|---------------------------------------------------------|-----------------------------------|
| <a href="#">DBE_RAW.CAST_FROM_BINARY_INTEGER_TO_RAW</a> | 将INTEGER类型值转换为二进制表示形式（即RAW类型）。    |
| <a href="#">DBE_RAW.CAST_FROM_RAW_TO_BINARY_INTEGER</a> | 将二进制表示形式的整型值（即RAW类型）转换为INTEGER类型。 |
| <a href="#">DBE_RAW.GET_LENGTH</a>                      | 获取RAW类型对象的长度。                     |
| <a href="#">DBE_RAW.CAST_FROM_VARCHAR2...</a>           | 将VARCHAR2类型值转化为二进制表示形式（即RAW类型）。   |
| <a href="#">DBE_RAW.CAST_TO_VARCHAR2</a>                | 将RAW类型值转换成VARCHAR2类型。             |
| <a href="#">DBE_RAW.BIT_OR</a>                          | RAW类型按位或。                         |
| <a href="#">DBE_RAW.SUBSTR</a>                          | 求RAW类型子串。                         |

#### 须知

RAW类型的外部表现形式是十六进制，内部存储形式是二进制。例如一个RAW类型的数据11001011的表现形式为‘CB’，即在实际的类型转换中输入的是‘CB’。

- [DBE\\_RAW.CAST\\_FROM\\_BINARY\\_INTEGER\\_TO\\_RAW](#)  
存储过程CAST\_FROM\_BINARY\_INTEGER\_TO\_RAW将INTEGER类型值转换为二进制表示形式（即RAW类型）。

DBE\_RAW.CAST\_FROM\_BINARY\_INTEGER\_TO\_RAW函数原型为：

```
DBE_RAW.CAST_FROM_BINARY_INTEGER_TO_RAW (
 value IN INTEGER,
 endianness IN INTEGER DEFAULT 1)
RETURN RAW;
```

表 12-93 DBE\_RAW.CAST\_FROM\_BINARY\_INTEGER\_TO\_RAW 接口参数说明

| 参数        | 描述                                            |
|-----------|-----------------------------------------------|
| value     | 待转成RAW类型的整型数值。                                |
| endianess | 表示字节序的整型值1或2（1代表BIG_ENDIAN，2代表LITTLE-ENDIAN）。 |

- DBE\_RAW.CAST\_FROM\_RAW\_TO\_BINARY\_INTEGER  
存储过程CAST\_FROM\_RAW\_TO\_BINARY\_INTEGER将二进制表示形式的整型值（即RAW类型）转换为INTEGER类型。

DBE\_RAW.CAST\_FROM\_RAW\_TO\_BINARY\_INTEGER函数原型为：

```
DBE_RAW.CAST_FROM_RAW_TO_BINARY_INTEGER (
value IN RAW,
endianess IN INTEGER DEFAULT 1)
RETURN BINARY_INTEGER;
```

表 12-94 DBE\_RAW.CAST\_FROM\_RAW\_TO\_BINARY\_INTEGER 接口参数说明

| 参数        | 描述                                            |
|-----------|-----------------------------------------------|
| value     | 二进制表示形式的整型值（即RAW类型）。                          |
| endianess | 表示字节序的整型值1或2（1代表BIG_ENDIAN，2代表LITTLE-ENDIAN）。 |

- DBE\_RAW.GET\_LENGTH  
存储过程GET\_LENGTH返回RAW类型对象的长度。

DBE\_RAW.GET\_LENGTH函数原型为：

```
DBE_RAW.GET_LENGTH(
value IN RAW)
RETURN INTEGER;
```

表 12-95 DBE\_RAW.GET\_LENGTH 接口参数说明

| 参数    | 描述      |
|-------|---------|
| value | RAW类型对象 |

- DBE\_RAW.CAST\_FROM\_VARCHAR2\_TO\_RAW  
存储过程CAST\_FROM\_VARCHAR2\_TO\_RAW将VARCHAR2类型的对象转换成RAW类型。

DBE\_RAW.CAST\_FROM\_VARCHAR2\_TO\_RAW函数原型为：

```
DBE_RAW.CAST_TO_RAW(
str IN VARCHAR2)
RETURN RAW;
```

表 12-96 DBE\_RAW.CAST\_FROM\_VARCHAR2\_TO\_RAW 接口参数说明

| 参数 | 描述               |
|----|------------------|
| c  | 待转换的VARCHAR2类型对象 |

- DBE\_RAW.CAST\_TO\_VARCHAR2  
存储过程CAST\_TO\_VARCHAR2将RAW类型的对象转换成VARCHAR2类型。  
DBE\_RAW.CAST\_TO\_VARCHAR2函数原型为：

```
DBE_RAW.CAST_TO_VARCHAR2(
str IN RAW)
RETURN VARCHAR2;
```

表 12-97 DBE\_RAW.CAST\_TO\_VARCHAR2 接口参数说明

| 参数  | 描述          |
|-----|-------------|
| str | 待转换的RAW类型对象 |

- DBE\_RAW.BIT\_OR  
存储过程BIT\_OR求两个RAW按位或的结果。  
DBE\_RAW.BIT\_OR函数原型为：

```
DBE_RAW.BIT_OR(
str1 IN RAW,
str2 IN RAW)
RETURN RAW;
```

表 12-98 DBE\_RAW.BIT\_OR 接口参数说明

| 参数   | 描述         |
|------|------------|
| str1 | 按位或的第一个字符串 |
| str2 | 按位或的第二个字符串 |

- DBE\_RAW.SUBSTR  
存储过程SUBSTR将RAW类型的对象按起始位和长度截取。  
DBE\_RAW.SUBSTR函数原型为：

```
DBE_RAW.SUBSTR(
IN lob_loc raw,
IN off_set integer default 1,
IN amount integer default 32767)
RETURN RAW;
```

表 12-99 DBE\_RAW.SUBSTR 接口参数说明

| 参数      | 描述            |
|---------|---------------|
| lob_loc | 源raw字符串。      |
| off_set | 子串的起始位置，默认值1。 |

| 参数     | 描述              |
|--------|-----------------|
| amount | 子串的长度，默认值32767。 |

## 示例

```
--在存储过程中操作RAW数据
CREATE OR REPLACE PROCEDURE proc_raw
AS
str varchar2(100) := 'abcdef';
source raw(100);
amount integer;
BEGIN
source := dbe_raw.cast_from_varchar2_to_raw(str);--类型转换
amount := dbe_raw.get_length(source);--获取长度
dbe_output.print_line(amount);
END;
/

--调用存储过程
CALL proc_raw();

--删除存储过程
DROP PROCEDURE proc_raw;
```

### 12.12.2.5 DBE\_TASK

## 接口介绍

高级功能包DBE\_TASK支持的所有接口请参见[表 DBE\\_TASK](#)。

表 12-100 DBE\_TASK

| 接口名称                                | 描述                                            |
|-------------------------------------|-----------------------------------------------|
| <a href="#">DBE_TASK.SUBMIT</a>     | 提交一个定时任务。作业号由系统自动生成。                          |
| <a href="#">DBE_TASK.JOB_SUBMIT</a> | 同 <a href="#">DBE_TASK.SUBMIT</a> 。但提供语法兼容参数。 |
| <a href="#">DBE_TASK.ID_SUBMIT</a>  | 提交一个定时任务。作业号由用户指定。                            |
| <a href="#">DBE_TASK.CANCEL</a>     | 通过作业号来删除定时任务。                                 |
| <a href="#">DBE_TASK.RUN</a>        | 运行定时任务。                                       |
| <a href="#">DBE_TASK.FINISH</a>     | 禁用或者启用定时任务。                                   |
| <a href="#">DBE_TASK.UPDATE</a>     | 修改定时任务的属性，包括任务内容、下次执行时间、执行间隔。                 |
| <a href="#">DBE_TASK.CHANGE</a>     | 同 <a href="#">DBE_TASK.UPDATE</a> 。但提供语法兼容参数。 |
| <a href="#">DBE_TASK.CONTENT</a>    | 修改定时任务的任务内容属性。                                |

| 接口名称                            | 描述               |
|---------------------------------|------------------|
| <code>DBE_TASK.NEXT_TIME</code> | 修改定时任务的下次执行时间属性。 |
| <code>DBE_TASK.INTERVAL</code>  | 修改定时任务的执行间隔属性。   |

- DBE\_TASK.SUBMIT

存储过程SUBMIT提交一个系统提供的定时任务。

DBE\_TASK.SUBMIT函数原型为：

```
DBE_TASK.SUBMIT(
 what IN TEXT,
 next_time IN TIMESTAMP DEFAULT sysdate,
 interval_time IN TEXT DEFAULT 'null',
 id OUT INTEGER
)RETURN INTEGER;
```

#### 说明

当创建一个定时任务（DBE\_TASK）时，系统默认将当前数据库和用户名与当前创建的定时任务（DBE\_TASK）绑定起来。该接口函数可以通过call或select调用，如果通过select调用，可以不填写出参。如果在存储过程中则需要用通过perform调用该接口函数。如果提交的sql语句任务使用到非public的schema，应该制定表或者函数的schema，或者在sql语句前添加set current\_schema = xxx;语句。

表 12-101 DBE\_TASK.SUBMIT 接口参数说明

| 参数            | 类型        | 入参/出参 | 是否可以空 | 描述                                                                                                                           |
|---------------|-----------|-------|-------|------------------------------------------------------------------------------------------------------------------------------|
| what          | text      | IN    | 否     | 要执行的SQL语句。支持一个或多个‘DDL’（不支持DB相关操作），‘DML’，‘匿名块’，‘调用存储过程的语句’或4种混合的场景。                                                           |
| next_time     | timestamp | IN    | 否     | 下次作业运行时间。默认值为当前系统时间（sysdate）。如果是过去时间，在提交作业时表示立即执行。                                                                           |
| interval_time | text      | IN    | 是     | 用来计算下次作业运行时间的时间表达式，可以是interval表达式，也可以是sysdate加上一个numeric值（例如：sysdate+1.0/24）。如果为空值或字符串“null”表示只执行一次，执行后JOB状态STATUS变成‘d’不再执行。 |
| id            | integer   | OUT   | 否     | 作业号。范围为1~32767。当使用select调用时，该参数不能添加，当使用call调用时，该参数必须添加。                                                                      |

**须知**

当在TASK的参数what中创建用户时，日志会记录密码的明文。因此不建议在TASK任务中创建用户。

示例：

```
select DBE_TASK.SUBMIT('call pro_xxx();', to_date('20180101','yyyymmdd'),'sysdate+1');

select DBE_TASK.SUBMIT('call pro_xxx();', to_date('20180101','yyyymmdd'),'sysdate+1.0/24');

CALL DBE_TASK.SUBMIT('INSERT INTO T_JOB VALUES(1); call pro_1(); call pro_2();',
add_months(to_date('201701','yyyymm'),1), 'date_trunc("day",SYSDATE) + 1 +(8*60+30.0)/(24*60)');

DECLARE
 jobid int;
BEGIN
 PERFORM DBE_TASK.SUBMIT('call pro_xxx();', sysdate, 'interval "5 minute"', jobid);
END;
/
```

- DBE\_TASK.JOB\_SUBMIT

存储过程SUBMIT提交一个系统提供的定时任务。并提供了额外的兼容性参数。

DBE\_TASK.JOB\_SUBMIT函数原型为：

```
DBE_TASK.JOB_SUBMIT(
 job OUT INTEGER,
 what IN TEXT,
 next_date IN TIMESTAMP DEFAULT sysdate,
 job_interval IN TEXT DEFAULT 'null',
 no_parse IN BOOLEAN DEFAULT false,
 instance IN INTEGER DEFAULT 0,
 force IN BOOLEAN DEFAULT false
)RETURN INTEGER;
```

**表 12-102** DBE\_TASK.JOB\_SUBMIT 接口参数说明

| 参数           | 类型        | 入参/出参 | 是否可以空 | 描述                                                                                                                           |
|--------------|-----------|-------|-------|------------------------------------------------------------------------------------------------------------------------------|
| job          | integer   | OUT   | 否     | 作业号。范围为1~32767。当使用select调用dbe.job_submit时，该参数可以省略。                                                                           |
| what         | text      | IN    | 否     | 要执行的SQL语句。支持一个或多个‘DDL’（不支持DB相关操作），‘DML’，‘匿名块’，‘调用存储过程的语句’或4种混合的场景。                                                           |
| next_date    | timestamp | IN    | 是     | 下次作业运行时间。默认值为当前系统时间（sysdate）。如果是过去时间，在提交作业时表示立即执行。                                                                           |
| job_interval | text      | IN    | 是     | 用来计算下次作业运行时间的时间表达式，可以是interval表达式，也可以是sysdate加上一个numeric值（例如：sysdate+1.0/24）。如果为空值或字符串“null”表示只执行一次，执行后JOB状态STATUS变成'd'不再执行。 |



| 参数           | 类型          | 入参/出参 | 是否可以空 | 描述                  |
|--------------|-------------|-------|-------|---------------------|
| no_pars<br>e | bool<br>ean | IN    | 是     | 默认值false，仅用于语法上的兼容。 |
| instance     | inte<br>ger | IN    | 是     | 默认值0，仅用于语法上的兼容。     |
| force        | bool<br>ean | IN    | 是     | 默认值false，仅用于语法上的兼容。 |

示例：

```
DECLARE
 id integer;
BEGIN
 id = DBE_TASK.JOB_SUBMIT(
 what => 'insert into t1 values (1, 2)',
 job_interval => 'sysdate + 1' --daily
);
END;
/
```

- DBE\_TASK.ID\_SUBMIT

ID\_SUBMIT与SUBMIT语法功能相同，但其第一个参数是入参，即指定的作业号，SUBMIT最后一个参数是出参，表示系统自动生成的作业号。

```
DBE_TASK.ID_SUBMIT(
 id IN BIGINT,
 what IN TEXT,
 next_time IN TIMESTAMP DEFAULT sysdate,
 interval_time IN TEXT DEFAULT 'null');
```

示例：

```
CALL dbe_task.id_submit(101, 'insert_msg_statistic1', sysdate, 'sysdate+3.0/24');
```

- DBE\_TASK.CANCEL

存储过程CANCEL删除指定的定时任务。

DBE\_TASK.CANCEL函数原型为：

```
CANCEL(id IN INTEGER);
```

表 12-103 DBE\_TASK.CANCEL 接口参数说明

| 参数 | 类型          | 入参/出参 | 是否可以空 | 描述      |
|----|-------------|-------|-------|---------|
| id | integ<br>er | IN    | 否     | 指定的作业号。 |

示例：

```
CALL dbe_task.cancel(101);
```

- DBE\_TASK.RUN

存储过程RUN运行定时任务。

DBE\_TASK.RUN函数原型为：

```
DBE_TASK.RUN(
job IN BIGINT,
force IN BOOLEAN DEFAULT FALSE);
```

表 12-104 DBE\_TASK.RUN 接口参数说明

| 参数    | 类型      | 入参/<br>出参 | 是否<br>可以为空 | 描述         |
|-------|---------|-----------|------------|------------|
| job   | bigint  | IN        | 否          | 指定的作业号。    |
| force | Boolean | IN        | 是          | 仅用于语法上的兼容。 |

示例：

```
BEGIN
 DBE_TASK.ID_SUBMIT(12345, 'insert_msg_statistic1;', sysdate, 'sysdate+3.0/24');
 DBE_TASK.RUN(12345);
END;
/
```

- DBE\_TASK.FINISH  
存储过程FINISH禁用或者启用定时任务。

DBE\_TASK.FINISH函数原型为：

```
DBE_TASK.FINISH(
id IN INTEGER,
broken IN BOOLEAN,
next_time IN TIMESTAMP DEFAULT sysdate);
```

表 12-105 DBE\_TASK.FINISH 接口参数说明

| 参数     | 类型      | 入参/<br>出参 | 是否<br>可以为空 | 描述                                                                |
|--------|---------|-----------|------------|-------------------------------------------------------------------|
| id     | integer | IN        | 否          | 指定的作业号。                                                           |
| broken | Boolean | IN        | 否          | 状态标志位，true代表禁用，false代表启用。具体true或false值更新当前job；如果为空值，则不改变原有job的状态。 |

| 参数        | 类型        | 入参/<br>出参 | 是否可以<br>为空 | 描述                                                                                                                                                         |
|-----------|-----------|-----------|------------|------------------------------------------------------------------------------------------------------------------------------------------------------------|
| next_time | timestamp | IN        | 是          | 下次运行时间，默认为当前系统时间。如果参数broken状态为true，则更新该参数为'4000-1-1'；如果参数broken状态为false，且如果参数next_time不为空值，则更新指定job的next_time值，如果next_time为空值，则不更新next_time值。该参数可以省略，为默认值。 |

示例：

```
CALL db_task.finish(101, true);
CALL db_task.finish(101, false, sysdate);
```

- DBE\_TASK.UPDATE

存储过程UPDATE修改定时任务的属性，包括任务内容、下次执行时间、执行间隔。

DBE\_TASK.UPDATE函数原型为：

```
DBE_TASK.UPDATE(
id IN INTEGER,
content IN TEXT,
next_time IN TIMESTAMP,
interval_time IN TEXT);
```

表 12-106 DBE\_TASK.UPDATE 接口参数说明

| 参数        | 类型        | 入参/<br>出参 | 是否可以<br>为空 | 描述                                                               |
|-----------|-----------|-----------|------------|------------------------------------------------------------------|
| id        | integer   | IN        | 否          | 指定的作业号。                                                          |
| content   | text      | IN        | 是          | 执行的存储过程名或者sql语句块。如果该参数为空值，则不更新指定job的content值，否则更新指定job的content值。 |
| next_time | timestamp | IN        | 是          | 下次运行时间。如果该参数为空值，则不更新指定job的next_time值，否则更新指定job的next_time值。       |

| 参数            | 类型   | 入参/出参 | 是否可以<br>为空 | 描述                                                                                                                                                                         |
|---------------|------|-------|------------|----------------------------------------------------------------------------------------------------------------------------------------------------------------------------|
| interval_time | text | IN    | 是          | 用来计算下次作业运行时间的时间表达式。如果该参数为空值，则不更新指定job的interval_time值；如果该参数不为空值，会校验interval_time是否为有效的时间类型或interval类型，则更新指定job的interval_time值。如果为字符串"null"表示只执行一次，执行后JOB状态STATUS变成'd' 不再执行。 |

示例：

```
CALL db_task.update(101, 'call userproc();', sysdate, 'sysdate + 1.0/1440');
CALL db_task.update(101, 'insert into tbl_a values(sysdate);', sysdate, 'sysdate + 1.0/1440');
```

- DBE\_TASK.CHANGE

存储过程UPDATE修改定时任务的属性，包括任务内容、下次执行时间、执行间隔。

DBE\_TASK.CHANGE函数原型为：

```
DBE_TASK.CHANGE(
job IN INTEGER,
what IN TEXT DEFAULT NULL,
next_date IN TIMESTAMP DEFAULT NULL,
job_interval IN TEXT DEFAULT NULL,
instance IN INTEGER DEFAULT NULL,
force IN BOOLEAN DEFAULT false);
```

表 12-107 DBE\_TASK.CHANGE 接口参数说明

| 参数           | 类型        | 入参/出参 | 是否可以<br>为空 | 描述                                                                                                                                                                      |
|--------------|-----------|-------|------------|-------------------------------------------------------------------------------------------------------------------------------------------------------------------------|
| job          | integer   | IN    | 否          | 指定的作业号。                                                                                                                                                                 |
| what         | text      | IN    | 是          | 执行的存储过程名或者sql语句块。如果该参数为空值，则不更新指定job的what值，否则更新指定job的what值。                                                                                                              |
| next_date    | timestamp | IN    | 是          | 下次运行时间。如果该参数为空值，则不更新指定job的next_time值，否则更新指定job的next_date值。                                                                                                              |
| job_interval | text      | IN    | 是          | 用来计算下次作业运行时间的时间表达式。如果该参数为空值，则不更新指定job的job_interval值；如果该参数不为空值，会校验job_interval是否为有效的时间类型或interval类型，则更新指定job的job_interval值。如果为字符串"null"表示只执行一次，执行后JOB状态STATUS变成'd' 不再执行。 |

| 参数       | 类型      | 入参/出参 | 是否可以<br>为空 | 描述         |
|----------|---------|-------|------------|------------|
| instance | integer | IN    | 是          | 仅用于语法上的兼容。 |
| force    | boolean | IN    | 否          | 仅用于语法上的兼容。 |

```
BEGIN
 DBE_TASK.CHANGE(
 job => 1234,
 what => 'insert into t2 values (2);'
);
END;
/
```

- **DBE\_TASK.CONTENT**

存储过程CONTENT修改定时任务的任务内容属性。

DBE\_TASK.CONTENT函数原型为：

```
DBE_TASK.CONTENT(
 id IN INTEGER,
 content IN TEXT);
```

**表 12-108** DBE\_TASK.CONTENT 接口参数说明

| 参数      | 类型      | 入参/出参 | 是否可以<br>为空 | 描述                 |
|---------|---------|-------|------------|--------------------|
| id      | integer | IN    | 否          | 指定的作业号。            |
| content | text    | IN    | 否          | 执行的存储过程调用或者sql语句块。 |

### 说明

- 当content参数是一个或多个可以执行成功的sql语句/程序块/调用存储过程时，该接口函数才能被执行成功，否则会执行失败。
- 若content参数为一个简单的insert、update等语句，需要在表前加模式名。

示例：

```
CALL dbe_task.content(101, 'call userproc();');
CALL dbe_task.content(101, 'insert into tbl_a values(sysdate);');
```

- **DBE\_TASK.NEXT\_TIME**

存储过程NEXT\_TIME修改定时任务的下次执行时间属性。

DBE\_TASK.NEXT\_TIME函数原型为：

```
DBE_TASK.NEXT_TIME(
 id IN BIGINT,
 next_time IN TEXT);
```

表 12-109 DBE\_TASK.NEXT\_TIME 接口参数说明

| 参数        | 类型     | 入参/出参 | 是否可以为空 | 描述      |
|-----------|--------|-------|--------|---------|
| id        | bigint | IN    | 否      | 指定的作业号。 |
| next_time | text   | IN    | 否      | 下次运行时间。 |

**说明**

如果输入的next\_time的值小于当前日期值，该job会立即执行一次。

示例：

```
CALL dbe_task.next_time(101, sysdate);
```

- DBE\_TASK.INTERVAL

存储过程INTERVAL修改定时任务的执行间隔属性。

DBE\_TASK.INTERVAL函数原型为：

```
DBE_TASK.INTERVAL(
id IN INTEGER,
interval_time IN TEXT);
```

表 12-110 DBE\_TASK.INTERVAL 接口参数说明

| 参数            | 类型      | 入参/出参 | 是否可以为空 | 描述                                                                                                |
|---------------|---------|-------|--------|---------------------------------------------------------------------------------------------------|
| id            | integer | IN    | 否      | 指定的作业号。                                                                                           |
| interval_time | text    | IN    | 是      | 用来计算下次作业运行时间的时间表达式。如果为空值或字符串"null"表示只执行一次，执行后JOB状态STATUS变成'd' 不再执行。interval是否为有效的时间类型或interval类型。 |

示例：

```
CALL dbe_task.interval(101, 'sysdate + 1.0/1440');
```

**说明**

对于指定job正在运行状态（即job\_status为'r'）时，不允许通过cancel、update、next\_time、content、interval等接口删除或修改job的参数信息。

**约束说明**

- job只能通过dbe\_task高级包提供的接口进行创建、更新、删除操作，因为高级包的接口中会考虑所有数据库主节点间job信息的同步和pg\_job与pg\_job\_proc表主键的关联操作，如果通过DML语句对pg\_job表进行增删改，会导致job信息在数据库主节点间不一致和系统表无法关联变更的混乱问题，会严重影响job内部的管理。

2. 由于用户创建的每个任务和数据库主节点绑定，当任务运行过程中，该数据库主节点故障，则该任务的状态无法实时刷新，仍为 'r' 状态，需要等数据库主节点启动正常后才能刷新为 's' 状态。如果在任务未执行时数据库主节点故障，则该数据库主节点上的任务都得不到正常的调度和执行，需要人为干预让该数据库主节点恢复正常，或进行节点删除/替换、job才能正常的调度和执行。
3. job在定时执行过程中，需要在当前job所属的数据库主节点上实时更新该job的运行状态、最近执行开始时间、最近执行结束时间、下次开始时间、失败次数（如果job执行失败）等相关参数信息到pg\_job系统表中，并同步到其他数据库主节点，保证job信息的一致性。如果其他数据库主节点存在节点故障，那么job所属数据库主节点会同步超时重发的处理，导致job执行时间变长，但数据库主节点间同步超时失败后，原数据库主节点上pg\_job表中job的相关信息仍然能正常更新，且job能正常执行成功。当故障数据库主节点恢复正常后，可能出现该数据库主节点上pg\_job表中当前job的执行时间、运行状态等参数与原数据库主节点上不一致的情况，需要原数据库主节点上再次执行该job后才能保证job信息的同步。
4. 对于并发同时有多个job到达执行时间的场景，由于会为每个job创建一个线程来执行job，由于系统内部启动每个线程的时间会有延迟，因此会导致同时并发执行的job的开始时间有延迟，每个job的延迟时间在0.1ms左右。

### 12.12.2.6 DBE\_SCHEDULER

#### 接口介绍

高级功能包DBE\_SCHEDULER支持通过调度（schedule）和程序（program）更加灵活的创建定时任务。支持的所有接口请见表12-111。

表 12-111 DBE\_SCHEDULER

| 接口名称                     | 描述       |
|--------------------------|----------|
| •CREATE_JOB              | 创建定时任务   |
| •DROP_JOB                | 删除定时任务   |
| DROP_SINGLE_JOB          | 删除单个定时任务 |
| •SET_ATTRIBUTE           | 设置对象属性   |
| •RUN_JOB                 | 运行定时任务   |
| RUN_BACKEND_JOB          | 后台运行定时任务 |
| RUN_FOREGROUND_JOB       | 前台运行定时任务 |
| •STOP_JOB                | 停止定时任务   |
| STOP_SINGLE_JOB          | 停止单个定时任务 |
| •GENERATE_JOB_NAME       | 生成定时任务名  |
| •CREATE_PROGRAM          | 创建程序     |
| •DEFINE_PROGRAM_ARGUMENT | 定义程序参数   |

| 接口名称                            | 描述              |
|---------------------------------|-----------------|
| •DROP_PROGRAM                   | 删除程序            |
| DROP_SINGLE_PROGR<br>AM         | 删除单个程序          |
| •SET_JOB_ARGUMENT_<br>VALUE     | 设置定时任务参数值       |
| •CREATE_SCHEDULE                | 创建调度            |
| •DROP_SCHEDULE                  | 删除调度            |
| DROP_SINGLE_SCHEDU<br>LE        | 删除单个调度          |
| •CREATE_JOB_CLASS               | 创建定时任务类         |
| •DROP_JOB_CLASS                 | 删除定时任务类         |
| DROP_SINGLE_JOB_CL<br>ASS       | 删除单个定时任务类       |
| GRANT_USER_AUTHO<br>RIZATION    | 赋予用户特殊权限        |
| •REVOKE_USER_AUTH<br>ORIZATI... | 撤销用户特殊权限        |
| •CREATE_CREDENTIAL              | 创建证书            |
| •DROP_CREDENTIAL                | 销毁证书            |
| •ENABLE                         | 启用对象            |
| ENABLE_SINGLE                   | 启动单个对象          |
| •DISABLE                        | 停用对象            |
| DISABLE_SINGLE                  | 停用单个对象          |
| EVAL_CALENDAR_STRI<br>NG        | 分析Calendar格式字符串 |
| •EVALUATE_CALENDAR<br>_STRIN... | 分析Calendar格式字符串 |

- DBE\_SCHEDULER.CREATE\_JOB

创建一个定时任务。

DBE\_SCHEDULER.CREATE\_JOB函数原型可以分为4种：

```
-- 内联调度和程序的定时任务
DBE_SCHEDULER.CREATE_JOB(
job_name TEXT,
job_type TEXT,
job_action TEXT,
number_of_arguments INTEGER DEFAULT 0,
```



```
start_date TIMESTAMP WITH TIME ZONE DEFAULT NULL,
repeat_interval TEXT DEFAULT NULL,
end_date TIMESTAMP WITH TIME ZONE DEFAULT NULL,
job_class TEXT DEFAULT 'DEFAULT_JOB_CLASS',
enabled BOOLEAN DEFAULT FALSE,
auto_drop BOOLEAN DEFAULT TRUE,
comments TEXT DEFAULT NULL,
credential_name TEXT DEFAULT NULL,
destination_name TEXT DEFAULT NULL
)

-- 引用创建好的调度和程序的定时任务
DBE_SCHEDULER.CREATE_JOB(
job_name TEXT,
program_name TEXT,
schedule_name TEXT,
job_class TEXT DEFAULT 'DEFAULT_JOB_CLASS',
enabled BOOLEAN DEFAULT FALSE,
auto_drop BOOLEAN DEFAULT TRUE,
comments TEXT DEFAULT NULL,
job_style TEXT DEFAULT 'REGULAR',
credential_name TEXT DEFAULT NULL,
destination_name TEXT DEFAULT NULL
)

-- 引用创建好的程序，内联调度的定时任务
DBE_SCHEDULER.CREATE_JOB(
job_name text,
program_name TEXT,
start_date TIMESTAMP WITH TIME ZONE DEFAULT NULL,
repeat_interval TEXT DEFAULT NULL,
end_date TIMESTAMP WITH TIME ZONE DEFAULT NULL,
job_class TEXT DEFAULT 'DEFAULT_JOB_CLASS',
enabled BOOLEAN DEFAULT FALSE,
auto_drop BOOLEAN DEFAULT TRUE,
comments TEXT DEFAULT NULL,
job_style TEXT DEFAULT 'REGULAR',
credential_name TEXT DEFAULT NULL,
destination_name TEXT DEFAULT NULL
)

-- 引用创建好的调度，内联程序的定时任务
DBE_SCHEDULER.CREATE_JOB(
job_name TEXT,
schedule_name TEXT,
job_type TEXT,
job_action TEXT,
number_of_arguments INTEGER DEFAULT 0,
job_class TEXT DEFAULT 'DEFAULT_JOB_CLASS',
enabled BOOLEAN DEFAULT FALSE,
auto_drop BOOLEAN DEFAULT TRUE,
comments TEXT DEFAULT NULL,
credential_name TEXT DEFAULT NULL,
destination_name TEXT DEFAULT NULL
)
```

### 说明

利用DBE\_SCHEDULER创建的定时任务不会与DBE\_TASK中的定时任务相冲突。

DBE\_SCHEDULER创建的定时任务会生成对应的job\_id，但是在使用过程中这个id并没有实际意义。

表 12-112 DBE\_SCHEDULER.CREATE\_JOB 接口参数说明

| 参数                  | 类型                       | 入参/<br>出参 | 是否<br>可以为空 | 描述                                                                                                    |
|---------------------|--------------------------|-----------|------------|-------------------------------------------------------------------------------------------------------|
| job_name            | text                     | IN        | 否          | 定时任务名称                                                                                                |
| job_type            | text                     | IN        | 否          | 定时任务内联程序类型，可用类型为：<br>'PLSQL_BLOCK': 匿名存储过程快<br>'STORED_PROCEDURE': 保存的存储过程<br>'EXTERNAL_SCRIPT': 外部脚本 |
| job_action          | text                     | IN        | 否          | 定时任务内联程序执行内容                                                                                          |
| number_of_arguments | integer                  | IN        | 否          | 定时任务内联程序参数个数                                                                                          |
| program_name        | text                     | IN        | 否          | 定时任务引用程序名称                                                                                            |
| start_date          | timestamp with time zone | IN        | 是          | 定时任务内联调度起始时间                                                                                          |
| repeat_interval     | text                     | IN        | 是          | 定时任务内联调度任务周期                                                                                          |
| end_date            | timestamp with time zone | IN        | 是          | 定时任务内联调度失效时间                                                                                          |
| schedule_name       | text                     | IN        | 否          | 定时任务引用调度名称                                                                                            |
| job_class           | text                     | IN        | 否          | 定时任务类名                                                                                                |
| enabled             | boolean                  | IN        | 否          | 定时任务启用状态                                                                                              |
| auto_drop           | boolean                  | IN        | 否          | 定时任务自动删除                                                                                              |
| comments            | text                     | IN        | 是          | 备注                                                                                                    |
| job_style           | text                     | IN        | 否          | 定时任务行为模式，仅支持 'REGULAR'                                                                                |
| credential_name     | text                     | IN        | 是          | 定时任务证书名                                                                                               |

| 参数               | 类型   | 入参/<br>出参 | 是否<br>可以为空 | 描述      |
|------------------|------|-----------|------------|---------|
| destination_name | text | IN        | 是          | 定时任务目标名 |

示例:

```
CALL DBE_SCHEDULER.create_job(job_name=>'job1', program_name=>'program1',
schedule_name=>'schedule1');
CALL DBE_SCHEDULER.create_job(job_name=>'job1', job_type=>'STORED_PROCEDURE',
job_action=>'select pg_sleep(1);');
CALL DBE_SCHEDULER.create_job('job1', 'program1', '2021-07-20', 'interval "3 minute"', '2121-07-20',
'DEFAULT_JOB_CLASS', false, false, 'test', 'style', NULL, NULL);
```

### 须知

创建'EXTERNAL\_SCRIPT'类型的定时任务需要管理员赋予相关的权限和证书，且需要数据库启动用户对该外部脚本有读取权限才可以正常生效。

- DBE\_SCHEDULER.DROP\_JOB

删除一个定时任务。

DBE\_SCHEDULER.DROP\_JOB函数原型为:

```
DBE_SCHEDULER.drop_job(
job_name text,
force boolean default false,
defer boolean default false,
commit_semantics text default 'STOP_ON_FIRST_ERROR'
)
```

### 说明

DBE\_SCHEDULER.DROP\_JOB可以指定一个，多个任务，或指定任务类进行定时任务删除。

表 12-113 DBE\_SCHEDULER.DROP\_JOB 接口参数说明

| 参数       | 类型   | 入参/<br>出参 | 是否<br>可以为空 | 描述                                        |
|----------|------|-----------|------------|-------------------------------------------|
| job_name | text | IN        | 否          | 定时任务或定时任务类名称，可以指定一个或多个，当指定多个定时任务时需要利用逗号隔开 |

| 参数               | 类型      | 入参/<br>出参 | 是否<br>可以为空 | 描述                                                                                                                             |
|------------------|---------|-----------|------------|--------------------------------------------------------------------------------------------------------------------------------|
| force            | boolean | IN        | 否          | 删除定时任务行为标记位<br>true: 尝试先停止当前定时任务, 再进行删除<br>false: 如果定时任务正在运行会删除失败                                                              |
| defer            | boolean | IN        | 否          | 删除定时任务行为标记位<br>true: 允许定时任务完成后再进行删除                                                                                            |
| commit_semantics | text    | IN        | 否          | 提交规则:<br>'STOP_ON_FIRST_ERROR': 在第一个报错之前的删除操作会提交<br>'TRANSACTIONAL': 事物级提交, 报错前的删除操作会回滚<br>'ABSORB_ERRORS': 尝试越过报错, 将成功的删除操作提交 |

示例:

```
CALL DBE_SCHEDULER.drop_job('job1', true, false, 'STOP_ON_FIRST_ERROR');
```

### 须知

commit\_semantic中的'TRANSACTIONAL'选项必须在force为false的情况下才会生效。

- DBE\_SCHEDULER.DROP\_SINGLE\_JOB

删除一个定时任务。

DBE\_SCHEDULER.DROP\_SINGLE\_JOB函数原型为:

```
DBE_SCHEDULER.drop_single_job(
job_name text,
force boolean default false,
defer boolean default false
)
```

表 12-114 DBE\_SCHEDULER.DROP\_SINGLE\_JOB 接口参数说明

| 参数       | 类型   | 入参/<br>出参 | 是否<br>可以为空 | 描述            |
|----------|------|-----------|------------|---------------|
| job_name | text | IN        | 否          | 定时任务或定时任务类名称。 |

| 参数    | 类型      | 入参/<br>出参 | 是否可以<br>为空 | 描述                                                                                                                        |
|-------|---------|-----------|------------|---------------------------------------------------------------------------------------------------------------------------|
| force | boolean | IN        | 否          | 删除定时任务行为标记位： <ul style="list-style-type: none"><li>• true: 尝试先停止当前定时任务，再进行删除。</li><li>• false: 如果定时任务正在运行会删除失败。</li></ul> |
| defer | boolean | IN        | 否          | 删除定时任务行为标记位： <ul style="list-style-type: none"><li>• true: 允许定时任务完成后再进行删除。</li><li>• false: 不允许定时任务继续执行，尝试进行删除。</li></ul> |

示例：

```
CALL DBE_SCHEDULER.drop_single_job('job1', false, false);
```

- DBE\_SCHEDULER.SET\_ATTRIBUTE

修改定时任务属性。

DBE\_SCHEDULER.SET\_ATTRIBUTE函数4种原型为：

```
DBE_SCHEDULER.set_attribute(
name text,
attribute text,
value boolean
)
```

```
DBE_SCHEDULER.set_attribute(
name text,
attribute text,
value text
)
```

```
DBE_SCHEDULER.set_attribute(
name text,
attribute text,
value timestamp
)
```

```
DBE_SCHEDULER.set_attribute(
name text,
attribute text,
value timestamp with time zone
)
```

```
DBE_SCHEDULER.set_attribute(
name text,
attribute text,
value text,
value2 text default NULL
)
```

### 说明

name在这里可以指定任何DBE\_SCHEDULE内部的对象。

表 12-115 DBE\_SCHEDULER.SET\_ATTRIBUTE 接口参数说明

| 参数        | 类型                                                                        | 入参/<br>出参 | 是否<br>可以为空 | 描述                                                                                                                                                                                                                                                                                                                                                                                |
|-----------|---------------------------------------------------------------------------|-----------|------------|-----------------------------------------------------------------------------------------------------------------------------------------------------------------------------------------------------------------------------------------------------------------------------------------------------------------------------------------------------------------------------------|
| name      | text                                                                      | IN        | 否          | 对象名                                                                                                                                                                                                                                                                                                                                                                               |
| attribute | text                                                                      | IN        | 否          | 属性名                                                                                                                                                                                                                                                                                                                                                                               |
| value     | boolean/date/<br>timestamp/<br>timestamp<br>with<br>time<br>zone/<br>text | IN        | 否          | 属性值，可选属性如下：<br>定时任务相关：<br>job_type, job_action, number_of_arguments,<br>start_date, repeat_interval, end_date, job_class,<br>enabled, auto_drop, comments, credential_name,<br>destination_name, program_name,<br>schedule_name, job_style<br>调度相关：<br>program_action, program_type,<br>number_of_arguments, comments<br>程序相关：<br>start_date, repeat_interval, end_date, comments |
| value2    | text                                                                      | IN        | 是          | 额外属性值。保留参数位，目前尚不支持拥有额外属性值的目标属性。                                                                                                                                                                                                                                                                                                                                                   |

示例：

```
CALL DBE_SCHEDULER.set_attribute('program1', 'number_of_arguments', 0);
CALL DBE_SCHEDULER.set_attribute('program1', 'program_type', 'STORED_PROCEDURE');
```

### 须知

不要使用DBE\_SCHEDULER.SET\_ATTRIBUTE来将参数置空。  
对象名不能通过DBE\_SCHEDULER.SET\_ATTRIBUTE来更改。

- DBE\_SCHEDULER.RUN\_JOB

运行定时任务。

DBE\_SCHEDULER.RUN\_JOB函数原型为：

```
DBE_SCHEDULER.run_job(
job_name text,
use_current_session boolean default true
)
```

### 说明

DBE\_SCHEDULER.RUN\_JOB主要用于立即运行定时作业，独立于定时任务本身的调度，甚至可以同时运行。

表 12-116 DBE\_SCHEDULER.RUN\_JOB 接口参数说明

| 参数                  | 类型      | 入参/<br>出参 | 是否<br>可以为空 | 描述                                                                           |
|---------------------|---------|-----------|------------|------------------------------------------------------------------------------|
| job_name            | text    | IN        | 否          | 定时任务名称，可以指定一个或多个，当指定多个定时任务时需要利用逗号隔开                                          |
| use_current_session | boolean | IN        | 否          | 运行定时任务标志位：<br>true：使用当前会话运行，主要用于查看定时任务是否可以正常运行<br>false：后台拉起定时任务，运行结果会打印到日志中 |

示例：

```
CALL DBE_SCHEDULER.run_job('job1', false);
```

#### 须知

use\_current\_session不能用于打印执行结果。

- DBE\_SCHEDULER.RUN\_BACKEND\_JOB

后台运行定时任务。

DBE\_SCHEDULER.RUN\_BACKEND\_JOB函数原型为：

```
DBE_SCHEDULER.run_backend_job(
job_name text
)
```

表 12-117 DBE\_SCHEDULER.RUN\_BACKEND\_JOB 接口参数说明

| 参数       | 类型   | 入参/<br>出参 | 是否<br>可以为空 | 描述      |
|----------|------|-----------|------------|---------|
| job_name | text | IN        | 否          | 定时任务名称。 |

示例：

```
CALL DBE_SCHEDULER.run_backend_job('job1');
```

- DBE\_SCHEDULER.RUN\_FOREGROUND\_JOB

当前会话运行定时任务。

仅支持运行external 类型任务。

返回值：text

DBE\_SCHEDULER.RUN\_FOREGROUND\_JOB函数原型为：

```
DBE_SCHEDULER.run_foreground_job(
job_name text
)return text
```

表 12-118 DBE\_SCHEDULER.RUN\_FOREGROUND\_JOB 接口参数说明

| 参数       | 类型   | 入参/<br>出参 | 是否<br>可以为空 | 描述      |
|----------|------|-----------|------------|---------|
| job_name | text | IN        | 否          | 定时任务名称。 |

示例：

```
CALL DBE_SCHEDULER.run_foreground_job('job1');
```

- DBE\_SCHEDULER.STOP\_JOB

终止定时任务。

DBE\_SCHEDULER.STOP\_JOB函数原型为：

```
DBE_SCHEDULER.stop_job(
job_name text,
force boolean default false,
commit_semantics text default 'STOP_ON_FIRST_ERROR'
)
```

表 12-119 DBE\_SCHEDULER.STOP\_JOB 接口参数说明

| 参数               | 类型      | 入参/<br>出参 | 是否<br>可以为空 | 描述                                                                                     |
|------------------|---------|-----------|------------|----------------------------------------------------------------------------------------|
| job_name         | text    | IN        | 否          | 定时任务或定时任务类名称，可以指定一个或多个，当指定多个定时任务时需要利用逗号隔开。                                             |
| force            | boolean | IN        | 否          | 删除定时任务行为标记位。<br>true：调度器会发送终止信号立即结束任务线程。<br>false：调度器会尝试利用打断信号终止定时任务线程。                |
| commit_semantics | text    | IN        | 否          | 提交规则：<br>'STOP_ON_FIRST_ERROR'：在第一个报错之前的打断操作会提交。<br>'ABSORB_ERRORS'：尝试越过报错，将成功的打断操作提交。 |

示例：

```
CALL DBE_SCHEDULER.stop_job('job1', true, 'STOP_ON_FIRST_ERROR');
```



- DBE\_SCHEDULER.STOP\_SINGLE\_JOB

终止单个定时任务。

DBE\_SCHEDULER.STOP\_SINGLE\_JOB函数原型为：

```
DBE_SCHEDULER.stop_single_job(
job_name text,
force boolean default false
)
```

表 12-120 DBE\_SCHEDULER.STOP\_SINGLE\_JOB 接口参数说明

| 参数       | 类型      | 入参/<br>出参 | 是否<br>可以为空 | 描述                                                                                                                            |
|----------|---------|-----------|------------|-------------------------------------------------------------------------------------------------------------------------------|
| job_name | text    | IN        | 否          | 定时任务或定时任务类名称。                                                                                                                 |
| force    | boolean | IN        | 否          | 删除定时任务行为标记位： <ul style="list-style-type: none"><li>• true：调度器会发送终止信号立即结束任务线程。</li><li>• false：调度器会尝试利用打断信号终止定时任务线程。</li></ul> |

示例：

```
CALL DBE_SCHEDULER.stop_single_job('job1', true);
```

- DBE\_SCHEDULER.GENERATE\_JOB\_NAME

生成定时任务名称。

DBE\_SCHEDULER.GENERATE\_JOB\_NAME函数原型为：

```
DBE_SCHEDULER.generate_job_name(
prefix text default 'JOB$'
)return text
```

#### 须知

首次执行DBE\_SCHEDULER.GENERATE\_JOB\_NAME会在public下创建一个临时序列用于保存当前名称的序号。由于普通用户没有在public下create权限，因此如果普通用户为当前db下第一次调用该函数，会失败，需要授权该普通用户在public下的create权限，或者使用有该权限的用户调用该接口以创建临时序列。

表 12-121 DBE\_SCHEDULER.GENERATE\_JOB\_NAME 接口参数说明

| 参数     | 类型   | 入参/<br>出参 | 是否可<br>以为空 | 描述                                                                  |
|--------|------|-----------|------------|---------------------------------------------------------------------|
| prefix | text | IN        | 否          | 生成名称的前缀，默认为'JOB\$_'，反复执行生成的定时任务名为：<br>job\$_1, job\$_2, job\$_3 ... |

示例：

```
CALL DBE_SCHEDULER.generate_job_name('job');
```

- DBE\_SCHEDULER.CREATE\_PROGRAM

创建程序。

DBE\_SCHEDULER.CREATE\_PROGRAM函数原型为：

```
DBE_SCHEDULER.create_program(
program_name text,
program_type text,
program_action text,
number_of_arguments integer default 0,
enabled boolean default false,
comments text default NULL
)
```

表 12-122 DBE\_SCHEDULER.CREATE\_PROGRAM 接口参数说明

| 参数                  | 类型      | 入参/<br>出参 | 是否可<br>以为空 | 描述                                                                                                                                                               |
|---------------------|---------|-----------|------------|------------------------------------------------------------------------------------------------------------------------------------------------------------------|
| program_name        | text    | IN        | 否          | 程序名称。                                                                                                                                                            |
| program_type        | text    | IN        | 否          | 程序类型，可用类型为： <ul style="list-style-type: none"> <li>• 'PLSQL_BLOCK': 匿名存储过程快</li> <li>• 'STORED_PROCEDURE': 保存的存储过程</li> <li>• 'EXTERNAL_SCRIPT': 外部脚本</li> </ul> |
| program_action      | text    | IN        | 否          | 程序操作。                                                                                                                                                            |
| number_of_arguments | integer | IN        | 否          | 程序采用的参数数量。                                                                                                                                                       |
| enabled             | boolean | IN        | 否          | 程序启用状态。                                                                                                                                                          |

| 参数       | 类型   | 入参/<br>出参 | 是否<br>可以为空 | 描述 |
|----------|------|-----------|------------|----|
| comments | text | IN        | 是          | 备注 |

示例:

```
CALL DBE_SCHEDULER.create_program('program1', 'stored_procedure', 'insert into tb_job_test(key)
values(null);', 0, false, '');
CALL DBE_SCHEDULER.create_program('program2', 'external_script', 'insert into tb_job_test(key)
values(null);', 0, false, '');
CALL DBE_SCHEDULER.create_program('program3', 'stored_procedure', 'insert into tb_job_test(key)
values(null);', 0, true, '');
CALL DBE_SCHEDULER.create_program('program4', 'stored_procedure', 'insert into tb_job_test(key)
values(null);');
CALL DBE_SCHEDULER.create_program('program5', 'stored_procedure', '123');
CALL DBE_SCHEDULER.create_program('program6', 'stored_procedure', '123', 0, true, '';
```

- DBE\_SCHEDULER.DEFINE\_PROGRAM\_ARGUMENT

定义程序参数。

DBE\_SCHEDULER.DEFINE\_PROGRAM\_ARGUMENT函数原型为:

```
DBE_SCHEDULER.define_program_argument(
program_name text,
argument_position integer,
argument_name text default NULL,
argument_type text,
out_argument boolean default false
)

-- 带有默认值 --
DBE_SCHEDULER.define_program_argument(
program_name text,
argument_position integer,
argument_name text default NULL,
argument_type text,
default_value text,
out_argument boolean default false
)
```

表 12-123 DBE\_SCHEDULER.DEFINE\_PROGRAM\_ARGUMENT 接口参数说明

| 参数                | 类型      | 入参/<br>出参 | 是否<br>可以为空 | 描述    |
|-------------------|---------|-----------|------------|-------|
| program_name      | text    | IN        | 否          | 程序名称。 |
| argument_position | integer | IN        | 否          | 参数位置。 |
| argument_name     | text    | IN        | 否          | 参数名称。 |

| 参数            | 类型      | 入参/<br>出参 | 是否<br>可以为空 | 描述    |
|---------------|---------|-----------|------------|-------|
| argument_type | text    | IN        | 否          | 参数类型  |
| default_value | text    | IN        | 否          | 默认值。  |
| out_argument  | boolean | IN        | 否          | 预留参数。 |

示例:

```
CALL DBE_SCHEDULER.define_program_argument('program1', 1, 'pa1', 'type1', false);
CALL DBE_SCHEDULER.define_program_argument('program1', 1, 'pa1', 'type1', 'value1', false);
```

- DBE\_SCHEDULER.DROP\_PROGRAM

删除程序。

DBE\_SCHEDULER.DROP\_PROGRAM函数原型为:

```
DBE_SCHEDULER.drop_program(
program_name text,
force boolean default false
)
```

表 12-124 DBE\_SCHEDULER.DROP\_PROGRAM 接口参数说明

| 参数           | 类型      | 入参/<br>出参 | 是否<br>可以为空 | 描述                                                                                                                                    |
|--------------|---------|-----------|------------|---------------------------------------------------------------------------------------------------------------------------------------|
| program_name | text    | IN        | 否          | 程序名称。                                                                                                                                 |
| force        | boolean | IN        | 否          | 删除程序行为标记位: <ul style="list-style-type: none"> <li>• true: 在删除程序之前, 将禁用应用该程序的所有作业。</li> <li>• false: 该程序不能被任何作业引用, 否则会发送错误。</li> </ul> |

示例:

```
CALL DBE_SCHEDULER.drop_program('program1', false);
```

- DBE\_SCHEDULER.DROP\_SINGLE\_PROGRAM

删除单个程序。

DBE\_SCHEDULER.DROP\_SINGLE\_PROGRAM函数原型为:

```
DBE_SCHEDULER.drop_single_program(
program_name text,
```

```
force boolean default false
)
```

表 12-125 DBE\_SCHEDULER.DROP\_SINGLE\_PROGRAM 接口参数说明

| 参数           | 类型      | 入参/<br>出参 | 是否<br>可以为空 | 描述                                                                                                                            |
|--------------|---------|-----------|------------|-------------------------------------------------------------------------------------------------------------------------------|
| program_name | text    | IN        | 否          | 程序名称。                                                                                                                         |
| force        | boolean | IN        | 否          | 删除程序行为标记位： <ul style="list-style-type: none"> <li>true：在删除程序之前，将禁用应用该程序的所有作业。</li> <li>false：该程序不能被任何作业引用，否则会发送错误。</li> </ul> |

示例：

```
CALL DBE_SCHEDULER.drop_single_program('program1', false);
```

- DBE\_SCHEDULER.SET\_JOB\_ARGUMENT\_VALUE

设置定时任务参数值。

DBE\_SCHEDULER.SET\_JOB\_ARGUMENT\_VALUE函数原型为：

```
DBE_SCHEDULER.set_job_argument_value(
job_name text,
argument_position integer,
argument_value text
)
```

```
DBE_SCHEDULER.set_job_argument_value(
job_name text,
argument_name text,
argument_value text
)
```

表 12-126 DBE\_SCHEDULER.SET\_JOB\_ARGUMENT\_VALUE 接口参数说明

| 参数                | 类型      | 入参/<br>出参 | 是否<br>可以为空 | 描述      |
|-------------------|---------|-----------|------------|---------|
| job_name          | text    | IN        | 否          | 定时任务名称。 |
| argument_position | integer | IN        | 否          | 参数位置。   |
| argument_name     | text    | IN        | 是          | 参数名称。   |
| argument_value    | text    | IN        | 是          | 参数值。    |

示例:

```
CALL DBE_SCHEDULER.set_job_argument_value('job1', 1, 'value1');
CALL DBE_SCHEDULER.set_job_argument_value('job1', "", "");
```

- DBE\_SCHEDULER.CREATE\_SCHEDULE

创建调度。

DBE\_SCHEDULER.CREATE\_SCHEDULE函数原型为:

```
DBE_SCHEDULER.create_schedule(
schedule_name text,
start_date timestamp with time zone default NULL,
repeat_interval text,
end_date timestamp with time zone default NULL,
comments text default NULL
)
```

表 12-127 DBE\_SCHEDULER.CREATE\_SCHEDULE 接口参数说明

| 参数              | 类型                       | 入参/出参 | 是否可以空 | 描述      |
|-----------------|--------------------------|-------|-------|---------|
| schedule_name   | text                     | IN    | 否     | 调度名称。   |
| start_date      | timestamp with time zone | IN    | 是     | 调度开始时间。 |
| repeat_interval | text                     | IN    | 否     | 调度重复频率。 |
| end_date        | timestamp with time zone | IN    | 是     | 调度结束时间。 |
| comments        | text                     | IN    | 是     | 备注      |

示例:

```
CALL DBE_SCHEDULER.create_schedule('schedule1', sysdate, 'sysdate + 3 / (24 * 60 * 60)', null, 'test1');
CALL DBE_SCHEDULER.create_schedule('schedule2', sysdate, 'FREQ=DAILY; BYHOUR=6;', null, 'test1');
CALL DBE_SCHEDULER.create_schedule('schedule3', sysdate, 'FREQ=DAILY; BYHOUR=6;');
```

- DBE\_SCHEDULER.DROP\_SCHEDULE

删除调度。

DBE\_SCHEDULER.DROP\_SCHEDULE函数原型为:

```
DBE_SCHEDULER.drop_schedule(
schedule_name text,
```

```
force boolean default false
)
```

表 12-128 DBE\_SCHEDULER.DROP\_SCHEDULE 接口参数说明

| 参数            | 类型      | 入参/<br>出参 | 是否<br>可以为空 | 描述                                                                                                                                     |
|---------------|---------|-----------|------------|----------------------------------------------------------------------------------------------------------------------------------------|
| schedule_name | text    | IN        | 否          | 调度名称。                                                                                                                                  |
| force         | boolean | IN        | 否          | 删除调度行为标记位： <ul style="list-style-type: none"> <li>• true：在删除调度之前，将禁用使用此调度的任何作业或窗口。</li> <li>• false：调度不能被任何作业或窗口引用，否则会发生错误。</li> </ul> |

示例：

```
CALL DBE_SCHEDULER.drop_schedule('schedule1');
CALL DBE_SCHEDULER.drop_schedule('schedule2', false);
CALL DBE_SCHEDULER.drop_schedule('schedule3', true);
```

- DBE\_SCHEDULER.DROP\_SINGLE\_SCHEDULE

删除单个调度。

DBE\_SCHEDULER.DROP\_SINGLE\_SCHEDULE函数原型为：

```
DBE_SCHEDULER.drop_single_schedule(
schedule_name text,
force boolean default false
)
```

表 12-129 DBE\_SCHEDULER.DROP\_SINGLE\_SCHEDULE 接口参数说明

| 参数            | 类型      | 入参/<br>出参 | 是否<br>可以为空 | 描述                                                                                                                                     |
|---------------|---------|-----------|------------|----------------------------------------------------------------------------------------------------------------------------------------|
| schedule_name | text    | IN        | 否          | 调度名称。                                                                                                                                  |
| force         | boolean | IN        | 否          | 删除调度行为标记位： <ul style="list-style-type: none"> <li>• true：在删除调度之前，将禁用使用此调度的任何作业或窗口。</li> <li>• false：调度不能被任何作业或窗口引用，否则会发生错误。</li> </ul> |

示例：

```
CALL DBE_SCHEDULER.drop_single_schedule('schedule1');
CALL DBE_SCHEDULER.drop_single_schedule('schedule2', false);
CALL DBE_SCHEDULER.drop_single_schedule('schedule3', true);
```

- **DBE\_SCHEDULER.CREATE\_JOB\_CLASS**

创建定时任务类。

DBE\_SCHEDULER.CREATE\_JOB\_CLASS函数原型为：

```
DBE_SCHEDULER.create_job_class(
job_class_name text,
resource_consumer_group text default NULL,
service text default NULL,
logging_level integer default 0,
log_history integer default NULL,
comments text default NULL
)
```

**表 12-130** DBE\_SCHEDULER.CREATE\_JOB\_CLASS 接口参数说明

| 参数                      | 类型      | 入参/<br>出参 | 是否<br>可以为空 | 描述             |
|-------------------------|---------|-----------|------------|----------------|
| job_class_name          | text    | IN        | 否          | 定时任务类名称。       |
| resource_consumer_group | text    | IN        | 是          | 定时任务类内联资源消费组。  |
| service                 | text    | IN        | 是          | 定时任务类内联数据库服务。  |
| logging_level           | integer | IN        | 否          | 定时任务类记录信息个数。   |
| log_history             | integer | IN        | 是          | 定时任务类记录信息保留天数。 |
| comments                | text    | IN        | 是          | 备注             |

示例：

```
CALL DBE_SCHEDULER.create_job_class(job_class_name => 'jc1', resource_consumer_group => '123');
CALL DBE_SCHEDULER.create_job_class(job_class_name => 'jc2', resource_consumer_group => '123',
logging_level => '-1', log_history => '1', comments => '');
CALL DBE_SCHEDULER.create_job_class('jc3');
```

- **DBE\_SCHEDULER.DROP\_JOB\_CLASS**

删除定时任务类。

DBE\_SCHEDULER.DROP\_JOB\_CLASS函数原型为：

```
DBE_SCHEDULER.drop_job_class(
job_class_name text,
force boolean default false
)
```



表 12-131 DBE\_SCHEDULER.DROP\_JOB\_CLASS 接口参数说明

| 参数             | 类型      | 入参/<br>出参 | 是否<br>可以为空 | 描述                                                                                                                                                       |
|----------------|---------|-----------|------------|----------------------------------------------------------------------------------------------------------------------------------------------------------|
| job_class_name | text    | IN        | 否          | 定时任务类名称。                                                                                                                                                 |
| force          | boolean | IN        | 否          | 删除定时任务类行为标记位： <ul style="list-style-type: none"> <li>• true：该类的作业将被禁用，并且其他类将设置为默认类，只有在成功的情况下，才会删除该类。</li> <li>• false：被删除的类不得被任何作业引用，否则会发生错误。</li> </ul> |

示例：

```
CALL DBE_SCHEDULER.drop_job_class('jc1', false);
```

- DBE\_SCHEDULER.DROP\_SINGLE\_JOB\_CLASS

删除单个定时任务类。

DBE\_SCHEDULER.DROP\_SINGLE\_JOB\_CLASS函数原型为：

```
DBE_SCHEDULER.drop_single_job_class(
job_class_name text,
force boolean default false
)
```

表 12-132 DBE\_SCHEDULER.DROP\_SINGLE\_JOB\_CLASS 接口参数说明

| 参数             | 类型      | 入参/<br>出参 | 是否<br>可以为空 | 描述                                                                                                                                                       |
|----------------|---------|-----------|------------|----------------------------------------------------------------------------------------------------------------------------------------------------------|
| job_class_name | text    | IN        | 否          | 定时任务类名称。                                                                                                                                                 |
| force          | boolean | IN        | 否          | 删除定时任务类行为标记位： <ul style="list-style-type: none"> <li>• true：该类的作业将被禁用，并且其他类将设置为默认类，只有在成功的情况下，才会删除该类。</li> <li>• false：被删除的类不得被任何作业引用，否则会发生错误。</li> </ul> |

示例：

```
DBE_SCHEDULER.drop_single_job_class('jc1', false);
```

- DBE\_SCHEDULER.GRANT\_USER\_AUTHORIZATION

为数据库用户提供定时任务权限。调用该函数的用户需要具有SYSADMIN权限。

DBE\_SCHEDULER.GRANT\_USER\_AUTHORIZATION函数原型为：

```
DBE_SCHEDULER.grant_user_authorization(
 username text,
 privilege text
)
```

表 12-133 DBE\_SCHEDULER.GRANT\_USER\_AUTHORIZATION 接口参数说明

| 参数        | 类型   | 入参/<br>出参 | 是否<br>可以为空 | 描述       |
|-----------|------|-----------|------------|----------|
| username  | text | IN        | 否          | 数据库用户名称。 |
| privilege | text | IN        | 否          | 定时任务权限。  |

示例：

```
CALL DBE_SCHEDULER.grant_user_authorization('user1', 'create job');
```

- DBE\_SCHEDULER.REVOKE\_USER\_AUTHORIZATION  
撤销数据库用户的定时任务权限。调用该函数的用户需要具有SYSADMIN权限。

DBE\_SCHEDULER.REVOKE\_USER\_AUTHORIZATION函数原型为：

```
DBE_SCHEDULER.revoke_user_authorization(
 username text,
 privilege text
)
```

表 12-134 DBE\_SCHEDULER.REVOKE\_USER\_AUTHORIZATION 接口参数说明

| 参数        | 类型   | 入参/<br>出参 | 是否<br>可以为空 | 描述       |
|-----------|------|-----------|------------|----------|
| username  | text | IN        | 否          | 数据库用户名称。 |
| privilege | text | IN        | 否          | 定时任务权限。  |

示例：

```
CALL DBE_SCHEDULER.revoke_user_authorization('user1', 'create job');
```

- DBE\_SCHEDULER.CREATE\_CREDENTIAL  
创建授权证书。调用该函数的用户需要具有SYSADMIN权限。

DBE\_SCHEDULER.CREATE\_CREDENTIAL函数原型为：

```
DBE_SCHEDULER.create_credential(
 credential_name text,
 username text,
 password text default NULL,
 database_role text default NULL,
 windows_domain text default NULL,
)
```

```

comments text default NULL
)

```

**须知**

DBE\_SCHEDULER.CREATE\_CREDENTIAL的password字段请传NULL或者'\*\*\*\*\*',该参数仅做兼容性，不代表实际含义。禁止使用安装用户对应的os用户名创建证书。

**表 12-135** DBE\_SCHEDULER.CREATE\_CREDENTIAL 接口参数说明

| 参数              | 类型   | 入参/出参 | 是否可以空 | 描述            |
|-----------------|------|-------|-------|---------------|
| credential_name | text | IN    | 否     | 授权证书名称。       |
| username        | text | IN    | 否     | 数据库用户名称。      |
| password        | text | IN    | 是     | 用户密码。         |
| database_role   | text | IN    | 是     | 数据库系统权限。      |
| windows_domain  | text | IN    | 是     | Windows用户所属域。 |
| comments        | text | IN    | 是     | 备注            |

示例：

```
CALL DBE_SCHEDULER.create_credential('cre_1', 'user1', '');
```

- DBE\_SCHEDULER.DROP\_CREDENTIAL

销毁授权证书。调用该函数的用户需要具有SYSADMIN权限。

DBE\_SCHEDULER.DROP\_CREDENTIAL函数原型为：

```

DBE_SCHEDULER.drop_credential(
credential_name text,
force boolean default false
)

```

**表 12-136** DBE\_SCHEDULER.DROP\_CREDENTIAL 接口参数说明

| 参数              | 类型   | 入参/出参 | 是否可以空 | 描述      |
|-----------------|------|-------|-------|---------|
| credential_name | text | IN    | 否     | 授权证书名称。 |

| 参数    | 类型      | 入参/<br>出参 | 是否<br>可以为空 | 描述                                                                                                                                 |
|-------|---------|-----------|------------|------------------------------------------------------------------------------------------------------------------------------------|
| force | boolean | IN        | 否          | 删除授权证书行为标记位： <ul style="list-style-type: none"> <li>• true: 无论是否有作业引用该证书，都会被删除。</li> <li>• false: 任何作业都无法引用该证书，否则会发生错误。</li> </ul> |

示例：

```
CALL DBE_SCHEDULER.drop_credential('cre_1', false);
```

- DBE\_SCHEDULER.ENABLE

启用对象。

DBE\_SCHEDULER.ENABLE函数原型为：

```
DBE_SCHEDULER.enable(
name text,
commit_semantics text default 'STOP_ON_FIRST_ERROR'
)
```

表 12-137 DBE\_SCHEDULER.ENABLE 接口参数说明

| 参数               | 类型   | 入参/<br>出参 | 是否<br>可以为空 | 描述                                                                                                                                                                                                      |
|------------------|------|-----------|------------|---------------------------------------------------------------------------------------------------------------------------------------------------------------------------------------------------------|
| name             | text | IN        | 否          | 对象名称，可以指定一个或多个，当指定多个程序时需利用逗号隔开。                                                                                                                                                                         |
| commit_semantics | text | IN        | 否          | 提交规则。支持以下类型： <ul style="list-style-type: none"> <li>• 'STOP_ON_FIRST_ERROR': 在第一个报错之前的启用操作会提交。</li> <li>• 'TRANSACTIONAL': 事物级提交，报错前的启用操作会回滚。</li> <li>• 'ABSORB_ERRORS': 尝试越过报错，将成功的启用操作提交。</li> </ul> |

示例：

```
CALL DBE_SCHEDULER.enable('job1');
CALL DBE_SCHEDULER.enable('program1', 'STOP_ON_FIRST_ERROR');
```

- DBE\_SCHEDULER.ENABLE\_SINGLE

启用单个对象。

DBE\_SCHEDULER.ENABLE\_SINGLE函数原型为：

```
DBE_SCHEDULER.enable_single(
name text
)
```

表 12-138 DBE\_SCHEDULER.ENABLE\_SINGLE 接口参数说明

| 参数   | 类型   | 入参/<br>出参 | 是否<br>可以为空 | 描述    |
|------|------|-----------|------------|-------|
| name | text | IN        | 否          | 对象名称。 |

示例:

```
CALL DBE_SCHEDULER.enable_single('job1');
```

- DBE\_SCHEDULER.DISABLE

禁用对象。

DBE\_SCHEDULER.DISABLE函数原型为:

```
DBE_SCHEDULER.disable(
name text,
force boolean default false,
commit_semantics text default 'STOP_ON_FIRST_ERROR'
)
```

表 12-139 DBE\_SCHEDULER.DISABLE 接口参数说明

| 参数               | 类型      | 入参/<br>出参 | 是否<br>可以为空 | 描述                                                                                                                                                                                                  |
|------------------|---------|-----------|------------|-----------------------------------------------------------------------------------------------------------------------------------------------------------------------------------------------------|
| name             | text    | IN        | 否          | 对象名称。                                                                                                                                                                                               |
| force            | boolean | IN        | 否          | 禁用对象行为标记位: <ul style="list-style-type: none"> <li>true: 无论是否有其他对象依赖于该对象, 也会被禁用。</li> <li>false: 任何对象都无法依赖于该对象, 否则会发生错误。</li> </ul>                                                                  |
| commit_semantics | text    | IN        | 否          | 提交规则。支持以下类型: <ul style="list-style-type: none"> <li>'STOP_ON_FIRST_ERROR': 在第一个报错之前的禁用操作会提交。</li> <li>'TRANSACTIONAL': 事物级提交, 报错前的禁用操作会回滚。</li> <li>'ABSORB_ERRORS': 尝试越过报错, 将成功的禁用操作提交。</li> </ul> |

示例:

```
CALL DBE_SCHEDULER.disable('job1');
CALL DBE_SCHEDULER.disable('program1', false, 'STOP_ON_FIRST_ERROR');
```

- DBE\_SCHEDULER.DISABLE\_SINGLE

禁用单个对象。

DBE\_SCHEDULER.DISABLE\_SINGLE函数原型为：

```
DBE_SCHEDULER.disable_single(
name text,
force boolean default false
)
```

表 12-140 DBE\_SCHEDULER.DISABLE\_SINGLE 接口参数说明

| 参数    | 类型      | 入参/<br>出参 | 是否<br>可以为空 | 描述                                                                                                                                 |
|-------|---------|-----------|------------|------------------------------------------------------------------------------------------------------------------------------------|
| name  | text    | IN        | 否          | 对象名称。                                                                                                                              |
| force | boolean | IN        | 否          | 禁用对象行为标记位： <ul style="list-style-type: none"> <li>• true：无论是否有其他对象依赖于该对象，也会被禁用。</li> <li>• false：任何对象都无法依赖于该对象，否则会发生错误。</li> </ul> |

示例：

```
CALL DBE_SCHEDULER.disable_single('job1', false);
```

- DBE\_SCHEDULER.EVAL\_CALENDAR\_STRING

分析调度任务周期。

返回值类型：timestamp with time zone

DBE\_SCHEDULER.EVAL\_CALENDAR\_STRING函数原型为：

```
DBE_SCHEDULER.evaluate_calendar_string(
IN calendar_string text,
IN start_date timestamp with time zone,
IN return_date_after timestamp with time zone
)return timestamp with time zone
```

表 12-141 DBE\_SCHEDULER.EVAL\_CALENDAR\_STRING 接口参数说明

| 参数              | 类型   | 入参/<br>出参 | 是否<br>可以为空 | 描述         |
|-----------------|------|-----------|------------|------------|
| calendar_string | text | IN        | 否          | 定时任务日期字符串。 |

| 参数                | 类型                       | 入参/<br>出参 | 是否<br>可以为空 | 描述        |
|-------------------|--------------------------|-----------|------------|-----------|
| start_date        | timestamp with time zone | IN        | 否          | 定时任务开始时间。 |
| return_date_after | timestamp with time zone | IN        | 否          | 定时任务返回日期。 |

示例：

```
CALL DBE_SCHEDULER.evaluate_calendar_string('calendar_string', 'start_date', 'return_date_after');
```

- DBE\_SCHEDULER.EVALUATE\_CALENDAR\_STRING

分析调度任务周期。

DBE\_SCHEDULER.EVALUATE\_CALENDAR\_STRING函数原型为：

```
DBE_SCHEDULER.evaluate_calendar_string(
 IN calendar_string text,
 IN start_date timestamp with time zone,
 IN return_date_after timestamp with time zone,
 OUT next_run_date timestamp with time zone
) return timestamp with time zone
```

表 12-142 DBE\_SCHEDULER.EVALUATE\_CALENDAR\_STRING 接口参数说明

| 参数                | 类型                       | 入参/<br>出参 | 是否<br>可以为空 | 描述         |
|-------------------|--------------------------|-----------|------------|------------|
| calendar_string   | text                     | IN        | 否          | 定时任务日期字符串。 |
| start_date        | timestamp with time zone | IN        | 否          | 定时任务开始时间。  |
| return_date_after | timestamp with time zone | IN        | 否          | 定时任务返回日期。  |

| 参数            | 类型                       | 入参/<br>出参 | 是否<br>可以为空 | 描述           |
|---------------|--------------------------|-----------|------------|--------------|
| next_run_date | timestamp with time zone | OUT       | 否          | 定时任务返回下一个日期。 |

示例：

```
CREATE OR REPLACE PROCEDURE pr1(calendar_str text) as
DECLARE
 start_date timestamp with time zone;
 return_date_after timestamp with time zone;
 next_run_date timestamp with time zone;
BEGIN
 start_date := '2003-2-1 10:30:00.111111+8'::timestamp with time zone;
 return_date_after := start_date;
 DBE_SCHEDULER.evaluate_calendar_string(
 calendar_str,
 start_date, return_date_after, next_run_date);
 DBE_OUTPUT.PRINT_LINE('next_run_date: ' || next_run_date);
 return_date_after := next_run_date;
END;
/
CALL pr1('FREQ=hourly;INTERVAL=2;BYHOUR=6,10;BYMINUTE=0;BYSECOND=0');
```

## 12.12.2.7 DBE\_SQL

### 接口介绍

高级功能包DBE\_SQL支持的接口请参见[表1 DBE\\_SQL](#)。

表 12-143 DBE\_SQL

| 接口名称                                           | 描述              |
|------------------------------------------------|-----------------|
| <a href="#">DBE_SQL.REGISTER_CONTEXT</a>       | 打开一个游标。         |
| <a href="#">DBE_SQL.SQL_UNREGISTER_CONTEXT</a> | 关闭一个已打开的游标。     |
| <a href="#">DBE_SQL.SQL_SET_SQL</a>            | 向游标传递一组SQL语句。   |
| <a href="#">DBE_SQL.SQL_RUN</a>                | 在游标上执行一组动态定义操作。 |
| <a href="#">DBE_SQL.NEXT_ROW</a>               | 读取游标一行数据。       |
| <a href="#">DBE_SQL.SET_RESULT_TYPE</a>        | 动态定义一个列。        |
| <a href="#">DBE_SQL.SET_RESULT_TYPE_CHAR</a>   | 动态定义一个char类型的列。 |
| <a href="#">DBE_SQL.SET_RESULT_TYPE_INT</a>    | 动态定义一个int类型的列。  |
| <a href="#">DBE_SQL.SET_RESULT_TYPE_LONG</a>   | 动态定义一个long类型的列。 |



| 接口名称                            | 描述                        |
|---------------------------------|---------------------------|
| DBE_SQL.SET_RESULT_TYPE_RAW     | 动态定义一个raw类型的列。            |
| DBE_SQL.SET_RESULT_TYPE_BYTEA   | 动态定义一个bytea类型的列。          |
| DBE_SQL.SET_RESULT_TYPE_TEXT    | 动态定义一个text类型的列。           |
| DBE_SQL.SET_RESULT_TYPE_UNKNOWN | 动态定义一个未知列（类型不识别时入此接口）。    |
| DBE_SQL.GET_RESULT              | 读取一个已动态定义的列值。             |
| DBE_SQL.GET_RESULT_CHAR         | 读取一个已动态定义的列值（指定char类型）。   |
| DBE_SQL.GET_RESULT_INT          | 读取一个已动态定义的列值（指定int类型）。    |
| DBE_SQL.GET_RESULT_LONG         | 读取一个已动态定义的列值（指定long类型）。   |
| DBE_SQL.GET_RESULT_RAW          | 读取一个已动态定义的列值（指定raw类型）。    |
| DBE_SQL.GET_RESULT_BYTEA        | 读取一个已动态定义的列值（指定bytea类型）。  |
| DBE_SQL.GET_RESULT_TEXT         | 读取一个已动态定义的列值（指定text类型）。   |
| DBE_SQL.GET_RESULT_UNKNOWN      | 读取一个已动态定义的列值（类型不识别时入此接口）。 |
| DBE_SQL.DBE_SQL_GET_RES....     | 读取一个已动态定义的列值（指定char类型）。   |
| DBE_SQL.DBE_SQL_GET_RES....     | 读取一个已动态定义的列值（指定long类型）。   |
| DBE_SQL.DBE_SQL_GET_RES....     | 读取一个已动态定义的列值（指定raw类型）。    |
| DBE_SQL.IS_ACTIVE               | 检查游标是否已打开。                |
| DBE_SQL.LAST_ROW_COUNT          | 兼容接口，暂不支持该功能。             |
| DBE_SQL.RUN_AND_NEXT            | 预留接口，暂不支持该功能。             |
| DBE_SQL.SQL_BIND_VARIABLE       | 根据语句中的变量，绑定一个值到该变量。       |
| DBE_SQL.SQL_BIND_ARRAY          | 根据语句中的变量，绑定一组值到该变量。       |
| DBE_SQL.SET_RESULT_TYPE_INTS    | 动态定义一个int数组类型的列。          |
| DBE_SQL.SET_RESULT_TYPE_TEXTS   | 动态定义一个text数组类型的列。         |

| 接口名称                             | 描述                          |
|----------------------------------|-----------------------------|
| DBE_SQL.SET_RESULT_TYPE_RAWS     | 动态定义一个raw数组类型的列。            |
| DBE_SQL.SET_RESULT_TYPE_BYTEAS   | 动态定义一个bytea数组类型的列。          |
| DBE_SQL.SET_RESULT_TYPE_CHARS    | 动态定义一个char数组类型的列。           |
| DBE_SQL.SET_RESULTS_TYPE         | 动态定义一个数组类型的列。               |
| DBE_SQL.GET_RESULTS_INT          | 读取一个已动态定义的列值（指定int数组类型）。    |
| DBE_SQL.GET_RESULTS_TEXT         | 读取一个已动态定义的列值（指定text数组类型）。   |
| DBE_SQL.GET_RESULTS_RAW          | 读取一个已动态定义的列值（指定raw数组类型）。    |
| DBE_SQL.GET_RESULTS_BYTEA        | 读取一个已动态定义的列值（指定bytea数组类型）。  |
| DBE_SQL.GET_RESULTS_CHAR         | 读取一个已动态定义的列值（指定char数组类型）。   |
| DBE_SQL.GET_RESULTS              | 读取一个已动态定义的列值。               |
| DBE_SQL.SQL_DESCRIBE_COLUMNS     | 描述游标读取的列信息。                 |
| DBE_SQL.DESC_REC                 | 存储游标读取的列信息的类型。              |
| DBE_SQL.DESC_TAB                 | DESC_REC的TABLE类型。           |
| DBE_SQL.DATE_TABLE               | DATE的TABLE类型。               |
| DBE_SQL.NUMBER_TABLE             | NUMBER的TABLE类型。             |
| DBE_SQL.VARCHAR2_TABLE           | VARCHAR2的TABLE类型。           |
| DBE_SQL.BIND_VARIABLE            | 绑定参数接口                      |
| DBE_SQL.SQL_SET_RESULTS_TYPE_C   | 动态定义一个数组类型的列。               |
| DBE_SQL.SQL_GET_VALUES_C         | 读取一个已动态定义的列值。               |
| DBE_SQL.GET_VARIABLE_RESULT      | 读取一个SQL语句执行后的返回值。           |
| DBE_SQL.GET_VARIABLE_RESULT_CHAR | 读取一个SQL语句执行后的返回值（指定char类型）。 |
| DBE_SQL.GET_VARIABLE_RESULT_RAW  | 读取一个SQL语句执行后的返回值（指定raw类型）。  |
| DBE_SQL.GET_VARIABLE_RESULT_TEXT | 读取一个SQL语句执行后的返回值（指定text类型）。 |
| DBE_SQL.GET_VARIABLE_RESULT_INT  | 读取一个SQL语句执行后的返回值（指定int类型）。  |

| 接口名称                          | 描述                            |
|-------------------------------|-------------------------------|
| DBE_SQL.GET_ARRAY_RESULT_TEXT | 读取一个SQL语句执行后的返回值（指定text数组类型）。 |
| DBE_SQL.GET_ARRAY_RESULT_RAW  | 读取一个SQL语句执行后的返回值（指定raw数组类型）。  |
| DBE_SQL.GET_ARRAY_RESULT_CHAR | 读取一个SQL语句执行后的返回值（指定char数组类型）。 |
| DBE_SQL.GET_ARRAY_RESULT_INT  | 读取一个SQL语句执行后的返回值（指定int数组类型）。  |

### 📖 说明

- 建议使用dbe\_sql.set\_result\_type及dbe\_sql.get\_result定义参数列。
- 当结果集大于work\_mem设定值时会触发结果集临时下盘，但最大阈值不超过512MB。
- DBE\_SQL.REGISTER\_CONTEXT  
该函数用来打开一个游标，是后续dbe\_sql各项操作的前提。该函数不传入任何参数，内部自动递增生成游标ID，并作为返回值返回给integer定义的变量。

DBE\_SQL.REGISTER\_CONTEXT函数原型为：

```
DBE_SQL.REGISTER_CONTEXT(
)
RETURN INTEGER;
```

- DBE\_SQL.SQL\_UNREGISTER\_CONTEXT  
该函数用来关闭一个游标，是dbe\_sql各项操作的结束。如果在存储过程结束时没有调用该函数，则该游标占用的内存仍然会保存，因此关闭游标非常重要。由于异常情况的发生会中途退出存储过程，导致游标未能关闭，因此建议存储过程中有异常处理，将该接口包含在内。

DBE\_SQL.SQL\_UNREGISTER\_CONTEXT函数原型为：

```
DBE_SQL.SQL_UNREGISTER_CONTEXT(
context_id IN INTEGER
)
RETURN INTEGER;
```

表 12-144 DBE\_SQL.SQL\_UNREGISTER\_CONTEXT 接口说明

| 参数名称       | 描述         |
|------------|------------|
| context_id | 打算关闭的游标ID号 |

- DBE\_SQL.SQL\_SET\_SQL  
该函数用来解析给定游标的查询语句。目前语句参数仅可通过text类型传递，长度不大于1G。

DBE\_SQL.SQL\_SET\_SQL函数的原型为：

```
DBE_SQL.SQL_SET_SQL(
context_id IN INTEGER,
query_string IN TEXT,
language_flag IN INTEGER
```

```
)
RETURN BOOLEAN;
```

表 12-145 DBE\_SQL.SQL\_SET\_SQL 接口说明

| 参数名称          | 描述            |
|---------------|---------------|
| context_id    | 执行查询语句解析的游标ID |
| query_string  | 执行的查询语句       |
| language_flag | 版本语言号，目前只支持1  |

- DBE\_SQL.SQL\_RUN

该函数用来执行一个给定的游标。该函数接收一个游标ID，运行后获得的数据用于后续操作。

DBE\_SQL.SQL\_RUN函数的原型为：

```
DBE_SQL.SQL_RUN(
context_id IN INTEGER,
)
RETURN INTEGER;
```

表 12-146 DBE\_SQL.SQL\_RUN 接口说明

| 参数名称       | 描述            |
|------------|---------------|
| context_id | 执行查询语句解析的游标ID |

- DBE\_SQL.NEXT\_ROW

该函数返回符合查询条件的数据行数，每一次运行该接口都会获取到新的行数的集合，直到数据读取完毕获取不到新行为止。

DBE\_SQL.NEXT\_ROW函数的原型为：

```
DBE_SQL.NEXT_ROW(
context_id IN INTEGER,
)
RETURN INTEGER;
```

表 12-147 DBE\_SQL.NEXT\_ROW 接口说明

| 参数名称       | 描述      |
|------------|---------|
| context_id | 执行的游标ID |

- DBE\_SQL.SET\_RESULT\_TYPE

该函数用来定义从给定游标返回的列，该接口只能应用于SELECT定义的游标中。定义的列通过查询列表的相对位置来标识，传入变量的数据类型决定了该列被定义的类型。

DBE\_SQL.SET\_RESULT\_TYPE函数的原型为：

```
DBE_SQL.SET_RESULT_TYPE(
context_id IN INTEGER,
pos IN INTEGER,
column_ref IN ANYELEMENT,
maxsize IN INTEGER default 1024
```

```
)
RETURN INTEGER;
```

表 12-148 DBE\_SQL.SET\_RESULT\_TYPE 接口说明

| 参数名称       | 描述                          |
|------------|-----------------------------|
| context_id | 执行的游标ID                     |
| pos        | 动态定义列在查询中的位置                |
| column_ref | 任意类型的变量，可根据变量类型选择适当的接口动态定义列 |
| maxsize    | 定义的列的长度                     |

- DBE\_SQL.SET\_RESULT\_TYPE\_CHAR

该函数用来定义从给定游标返回的CHAR类型的列，该接口只能应用于SELECT定义的游标中。定义的列通过查询列表的相对位置来标识，传入变量的数据类型决定了该列被定义的类型。

DBE\_SQL.SET\_RESULT\_TYPE\_CHAR函数的原型为：

```
DBE_SQL.SET_RESULT_TYPE_CHAR(
context_id IN INTEGER,
pos IN INTEGER,
column_ref IN TEXT,
column_size IN INTEGER
)
RETURN INTEGER;
```

表 12-149 DBE\_SQL.SET\_RESULT\_TYPE\_CHAR 接口说明

| 参数名称        | 描述            |
|-------------|---------------|
| context_id  | 执行的游标ID       |
| pos         | 动态定义列在查询中的位置  |
| column_ref  | 需要定义的某类型的参数变量 |
| column_size | 动态定义列长度       |

- DBE\_SQL.SET\_RESULT\_TYPE\_INT

该函数用来定义从给定游标返回的INT类型的列，该接口只能应用于SELECT定义的游标中。定义的列通过查询列表的相对位置来标识，传入变量的数据类型决定了该列被定义的类型。

DBE\_SQL.SET\_RESULT\_TYPE\_INT函数的原型为：

```
DBE_SQL.SET_RESULT_TYPE_INT(
context_id IN INTEGER,
pos IN INTEGER
)
RETURN INTEGER;
```

表 12-150 DBE\_SQL.SET\_RESULT\_TYPE\_INT 接口说明

| 参数名称       | 描述           |
|------------|--------------|
| context_id | 执行的游标ID      |
| pos        | 动态定义列在查询中的位置 |

- DBE\_SQL.SET\_RESULT\_TYPE\_LONG

该函数用来定义从给定游标返回的长列类型（非数据类型long）的列，该接口只能应用于SELECT定义的游标中。定义的列通过查询列表的相对位置来标识，传入变量的数据类型决定了该列被定义的类型。长列的大小限制为1G。

DBE\_SQL.SET\_RESULT\_TYPE\_LONG函数的原型为：

```
DBE_SQL.SET_RESULT_TYPE_LONG(
context_id IN INTEGER,
pos IN INTEGER
)
RETURN INTEGER;
```

表 12-151 DBE\_SQL.SET\_RESULT\_TYPE\_LONG 接口说明

| 参数名称       | 描述           |
|------------|--------------|
| context_id | 执行的游标ID      |
| pos        | 动态定义列在查询中的位置 |

- DBE\_SQL.SET\_RESULT\_TYPE\_RAW

该函数用来定义从给定游标返回的RAW类型的列，该接口只能应用于SELECT定义的游标中。定义的列通过查询列表的相对位置来标识，传入变量的数据类型决定了该列被定义的类型。

DBE\_SQL.SET\_RESULT\_TYPE\_RAW函数的原型为：

```
DBE_SQL.SET_RESULT_TYPE_RAW(
context_id IN INTEGER,
pos IN INTEGER,
column_ref IN RAW,
column_size IN INTEGER
)
RETURN INTEGER;
```

表 12-152 DBE\_SQL.SET\_RESULT\_TYPE\_RAW 接口说明

| 参数名称        | 描述           |
|-------------|--------------|
| context_id  | 执行的游标ID      |
| pos         | 动态定义列在查询中的位置 |
| column_ref  | RAW类型的参数变量   |
| column_size | 列的长度         |

- DBE\_SQL.SET\_RESULT\_TYPE\_BYTEA

该函数用来定义从给定游标返回的BYTEA类型的列，该接口只能应用于SELECT定义的游标中。定义的列通过查询列表的相对位置来标识，传入变量的数据类型决定了该列被定义的类型。

DBE\_SQL.SET\_RESULT\_TYPE\_BYTEA函数的原型为：

```
DBE_SQL.SET_RESULT_TYPE_BYTEA(
context_id IN INTEGER,
pos IN INTEGER,
column_ref IN BYTEA,
column_size IN INTEGER
)
RETURN INTEGER;
```

表 12-153 DBE\_SQL.SET\_RESULT\_TYPE\_BYTEA 接口说明

| 参数名称        | 描述           |
|-------------|--------------|
| context_id  | 执行的游标ID      |
| pos         | 动态定义列在查询中的位置 |
| column_ref  | BYTEA类型的参数变量 |
| column_size | 列的长度         |

- DBE\_SQL.SET\_RESULT\_TYPE\_TEXT

该函数用来定义从给定游标返回的TEXT类型的列，该接口只能应用于SELECT定义的游标中。定义的列通过查询列表的相对位置来标识，传入变量的数据类型决定了该列被定义的类型。

DBE\_SQL.SET\_RESULT\_TYPE\_TEXT函数的原型为：

```
DBE_SQL.DEFINE_COLUMN_CHAR(
context_id IN INTEGER,
pos IN INTEGER,
maxsize IN INTEGER
)
RETURN INTEGER;
```

表 12-154 DBE\_SQL.SET\_RESULT\_TYPE\_TEXT 接口说明

| 参数名称       | 描述             |
|------------|----------------|
| context_id | 执行的游标ID        |
| pos        | 动态定义列在查询中的位置   |
| maxsize    | 定义的TEXT类型的最大长度 |

- DBE\_SQL.SET\_RESULT\_TYPE\_UNKNOWN

该函数用来处理从给定游标返回的未知数据类型的列，该接口仅用于类型不识别时的报错退出。

DBE\_SQL.SET\_RESULT\_TYPE\_UNKNOWN函数的原型为：

```
DBE_SQL.SET_RESULT_TYPE_UNKNOWN(
context_id IN INTEGER,
pos IN INTEGER,
col_type IN TEXT
)
RETURN INTEGER;
```

表 12-155 DBE\_SQL.SET\_RESULT\_TYPE\_UNKNOWNN 接口说明

| 参数名称       | 描述           |
|------------|--------------|
| context_id | 执行的游标ID      |
| posn       | 动态定义列在查询中的位置 |
| col_type   | 动态定义的参数      |

- DBE\_SQL.GET\_RESULT

该函数用来返回给定游标给定位置的游标元素值，该接口访问的是 DBE\_SQL.NEXT\_ROW 获取的数据。

DBE\_SQL.GET\_RESULT 函数的原型为：

```
DBE_SQL.GET_RESULT(
context_id IN INTEGER,
pos IN INTEGER,
column_value INOUT ANYELEMENT
)
RETURN ANYELEMENT;
```

表 12-156 DBE\_SQL.GET\_RESULT 接口说明

| 参数名称         | 描述           |
|--------------|--------------|
| context_id   | 执行的游标ID      |
| pos          | 动态定义列在查询中的位置 |
| column_value | 定义的列的返回值     |

- DBE\_SQL.GET\_RESULT\_CHAR

该存储过程用来返回给定游标给定位置的游标CHAR类型的值，该接口访问的是 DBE\_SQL.NEXT\_ROW 获取的数据。

DBE\_SQL.GET\_RESULT\_CHAR 存储过程的原型为：

```
DBE_SQL.GET_RESULT_CHAR(
context_id IN INTEGER,
pos IN INTEGER,
tr INOUT CHARACTER,
err INOUT NUMERIC,
actual_length INOUT INTEGER
);
```

表 12-157 DBE\_SQL.GET\_RESULT\_CHAR 接口说明

| 参数名称       | 描述                              |
|------------|---------------------------------|
| context_id | 执行的游标ID                         |
| pos        | 动态定义列在查询中的位置                    |
| tr         | 返回值                             |
| err        | 错误号。传出参数，须传入变量做参数。目前未实现，固定传出-1。 |



| 参数名称          | 描述       |
|---------------|----------|
| actual_length | 返回值的实际长度 |

- DBE\_SQL.GET\_RESULT\_CHAR存储过程的重载为：

```
DBE_SQL.GET_RESULT_CHAR(
context_id IN INTEGER,
pos IN INTEGER,
tr INOUT CHARACTER
);
```

表 12-158 DBE\_SQL.GET\_RESULT\_CHAR 接口说明

| 参数名称       | 描述           |
|------------|--------------|
| context_id | 执行的游标ID      |
| pos        | 动态定义列在查询中的位置 |
| tr         | 返回值          |

- DBE\_SQL.GET\_RESULT\_INT

该函数用来返回给定游标给定位置的游标INT类型的值，该接口访问的是 DBE\_SQL.NEXT\_ROW获取的数据。DBE\_SQL.GET\_RESULT\_INT函数的原型为：

```
DBE_SQL.GET_RESULT_INT(
context_id IN INTEGER,
pos IN INTEGER
)
RETURN INTEGER;
```

表 12-159 DBE\_SQL.GET\_RESULT\_INT 接口说明

| 参数名称       | 描述           |
|------------|--------------|
| context_id | 执行的游标ID      |
| pos        | 动态定义列在查询中的位置 |

- DBE\_SQL.GET\_RESULT\_LONG

该函数用来返回给定游标给定位置的游标长列（非long/bigint整型）类型的值，该接口访问的是DBE\_SQL.NEXT\_ROW获取的数据。

DBE\_SQL.GET\_RESULT\_LONG函数的原型为：

```
DBE_SQL.GET_RESULT_LONG(
context_id IN INTEGER,
pos IN INTEGER,
lgth IN INTEGER,
off_set IN INTEGER,
vl INOUT TEXT,
vl_length INOUT INTEGER
)
RETURN RECORD;
```

表 12-160 DBE\_SQL.GET\_RESULT\_LONG 接口说明

| 参数名称       | 描述           |
|------------|--------------|
| context_id | 执行的游标ID      |
| pos        | 动态定义列在查询中的位置 |
| lgth       | 返回值的长度       |
| off_set    | 返回值的起始位置     |
| vl         | 返回值          |
| vl_length  | 实际返回值的长度     |

- DBE\_SQL.GET\_RESULT\_RAW

该存储过程用来返回给定游标给定位置的游标RAW类型的值，该接口访问的是 DBE\_SQL.NEXT\_ROW 获取的数据。

DBE\_SQL.GET\_RESULT\_RAW 存储过程的原型为：

```
DBE_SQL.GET_RESULT_RAW(
context_id IN INTEGER,
pos IN INTEGER,
tr INOUT RAW,
err INOUT NUMERIC,
actual_length INOUT INTEGER
);
```

表 12-161 DBE\_SQL.GET\_RESULT\_RAW 接口说明

| 参数名称          | 描述                              |
|---------------|---------------------------------|
| context_id    | 执行的游标ID                         |
| pos           | 动态定义列在查询中的位置                    |
| tr            | 返回的列值                           |
| err           | 错误号。传出参数，须传入变量做参数。目前未实现，固定传出-1。 |
| actual_length | 返回值的实际长度，不能长于此值，否则截断。           |

- DBE\_SQL.GET\_RESULT\_RAW 存储过程的重载为：

```
DBE_SQL.GET_RESULT_RAW(
context_id IN INTEGER,
pos IN INTEGER,
tr INOUT RAW
);
```

表 12-162 DBE\_SQL.GET\_RESULT\_RAW 接口说明

| 参数名称       | 描述      |
|------------|---------|
| context_id | 执行的游标ID |

| 参数名称 | 描述           |
|------|--------------|
| pos  | 动态定义列在查询中的位置 |
| tr   | 返回的列值        |

- DBE\_SQL.GET\_RESULT\_BYTEA

该存储过程用来返回给定游标给定位置的游标BYTEA类型的值，该接口访问的是DBE\_SQL.NEXT\_ROW获取的数据。

DBE\_SQL.GET\_RESULT\_BYTEA存储过程的原型为：

```
DBE_SQL.GET_RESULT_BYTEA(
context_id IN INTEGER,
pos IN INTEGER
)
RETURN BYTEA;
```

表 12-163 DBE\_SQL.GET\_RESULT\_BYTEA 接口说明

| 参数名称       | 描述           |
|------------|--------------|
| context_id | 执行的游标ID      |
| pos        | 动态定义列在查询中的位置 |

- DBE\_SQL.GET\_RESULT\_TEXT

该函数用来返回给定游标给定位置的游标TEXT类型的值，该接口访问的是DBE\_SQL.NEXT\_ROW获取的数据。

DBE\_SQL.GET\_RESULT\_TEXT函数的原型为：

```
DBE_SQL.GET_RESULT_TEXT(
context_id IN INTEGER,
pos IN INTEGER
)
RETURN TEXT;
```

表 12-164 DBE\_SQL.GET\_RESULT\_TEXT 接口说明

| 参数名称       | 描述           |
|------------|--------------|
| context_id | 执行的游标ID      |
| pos        | 动态定义列在查询中的位置 |

- DBE\_SQL.GET\_RESULT\_UNKNOWN

该函数用来返回给定游标给定位置的游标未知类型的值，该接口为类型不支持时的报错处理接口。

DBE\_SQL.GET\_RESULT\_UNKNOWN函数的原型为：

```
DBE_SQL.GET_RESULT_UNKNOWN(
context_id IN INTEGER,
pos IN INTEGER,
col_type IN TEXT
)
RETURN TEXT;
```

表 12-165 DBE\_SQL.GET\_RESULT\_UNKNOWNN 接口说明

| 参数名称       | 描述           |
|------------|--------------|
| context_id | 执行的游标ID      |
| pos        | 动态定义列在查询中的位置 |
| col_type   | 返回的参数类型      |

- DBE\_SQL.DBE\_SQL\_GET\_RESULT\_CHAR

该函数用来返回给定游标给定位置的游标CHAR类型的值，该接口访问的是DBE\_SQL.NEXT\_ROW获取的数据。和DBE\_SQL.GET\_RESULT\_CHAR的区别是，不设置返回值长度，返回整个字符串。

DBE\_SQL.DBE\_SQL\_GET\_RESULT\_CHAR函数的原型为：

```
DBE_SQL.DBE_SQL_GET_RESULT_CHAR(
context_id IN INTEGER,
pos IN INTEGER
)
RETURN CHARACTER;
```

表 12-166 DBE\_SQL.GET\_RESULT\_CHAR 接口说明

| 参数名称       | 描述           |
|------------|--------------|
| context_id | 执行的游标ID      |
| pos        | 动态定义列在查询中的位置 |

- DBE\_SQL.DBE\_SQL\_GET\_RESULT\_LONG

该函数用来返回给定游标给定位置的游标长列（非long/bigint整型）类型的值，该接口访问的是DBE\_SQL.NEXT\_ROW获取的数据。

和DBE\_SQL.GET\_RESULT\_LONG的区别是，不设置返回值长度，返回整个BIGINT值。

DBE\_SQL.DBE\_SQL\_GET\_RESULT\_LONG函数的原型为：

```
DBE_SQL.DBE_SQL_GET_RESULT_LONG(
context_id IN INTEGER,
pos IN INTEGER
)
RETURN BIGINT;
```

表 12-167 DBE\_SQL.DBE\_SQL\_GET\_RESULT\_LONG 接口说明

| 参数名称       | 描述           |
|------------|--------------|
| context_id | 执行的游标ID      |
| pos        | 动态定义列在查询中的位置 |

- DBE\_SQL.DBE\_SQL\_GET\_RESULT\_RAW

该函数用来返回给定游标给定位置的游标RAW类型的值，该接口访问的是DBE\_SQL.NEXT\_ROW获取的数据。

和函数DBE\_SQL.GET\_RESULT\_RAW的区别是，不设置返回值长度，返回整个字符串。

DBE\_SQL.DBE\_SQL\_GET\_RESULT\_RAW函数的原型为：

```
DBE_SQL.GET_RESULT_RAW(
context_id IN INTEGER,
pos IN INTEGER,
tr INOUT RAW
)
RETURN RAW;
```

表 12-168 DBE\_SQL.GET\_RESULT\_RAW 接口说明

| 参数名称       | 描述           |
|------------|--------------|
| context_id | 执行的游标ID      |
| pos        | 动态定义列在查询中的位置 |

- DBE\_SQL.IS\_ACTIVE

该函数用来返回游标的当前状态：打开、解析、执行、定义。取值是为TRUE，关闭后为FALSE，未知时报错，其余默认为关闭。

DBE\_SQL.IS\_ACTIVE函数的原型为：

```
DBE_SQL.IS_ACTIVE(
context_id IN INTEGER
)
RETURN BOOLEAN;
```

表 12-169 DBE\_SQL.IS\_ACTIVE 接口说明

| 参数名称       | 描述       |
|------------|----------|
| context_id | 被查询的游标ID |

- DBE\_SQL.SQL\_BIND\_VARIABLE

该函数用来绑定一个参数到SQL语句，当执行SQL语句时，会根据该绑定的值来执行。

DBE\_SQL.SQL\_BIND\_VARIABLE函数的原型为：

```
DBE_SQL.SQL_BIND_VARIABLE(
context_id in int,
query_string in text,
language_flag in anyelement,
out_value_size in int default null
)
RETURNS void;
```

表 12-170 DBE\_SQL.SQL\_BIND\_VARIABLE 接口说明

| 参数名称          | 描述       |
|---------------|----------|
| context_id    | 被查询的游标ID |
| query_string  | 绑定的变量名   |
| language_flag | 绑定的值     |

| 参数名称           | 描述               |
|----------------|------------------|
| out_value_size | 返回值的大小，默认值为null。 |

- DBE\_SQL.SQL\_BIND\_ARRAY

该函数用来绑定一组参数到SQL语句，当执行SQL语句时，会根据该绑定的数组来执行。

DBE\_SQL.SQL\_BIND\_ARRAY函数的原型为：

```
DBE_SQL.SQL_BIND_ARRAY(
 IN context_id int,
 IN query_string text,
 IN value anyarray
)
RETURNS void;
DBE_SQL.SQL_BIND_ARRAY(
 IN context_id int,
 IN query_string text,
 IN value anyarray,
 IN lower_index int default 1,
 IN higher_index int default 1
)
RETURNS void;
```

表 12-171 DBE\_SQL.SQL\_BIND\_ARRAY 接口说明

| 参数名称         | 描述        |
|--------------|-----------|
| context_id   | 被查询的游标ID  |
| query_string | 绑定的变量名    |
| value        | 绑定的数组     |
| lower_index  | 绑定数组的最小下标 |
| higher_index | 绑定数组的最大下标 |

- DBE\_SQL.SET\_RESULT\_TYPE\_INTS

该函数用来定义从给定游标返回的INT数组类型的列，该接口只能应用于SELECT定义的游标中。定义的列通过查询列表的相对位置来标识，传入变量的数据类型决定了该列被定义的类型。

DBE\_SQL.SET\_RESULT\_TYPE\_INTS函数的原型为：

```
DBE_SQL.SET_RESULT_TYPE_INTS(
 IN context_id int,
 IN pos int,
 IN column_ref anyarray,
 IN cnt int,
 IN lower_bnd int
)
RETURNS integer;
```

表 12-172 DBE\_SQL.SET\_RESULT\_TYPE\_INTS 接口说明

| 参数名称       | 描述       |
|------------|----------|
| context_id | 被查询的游标ID |

| 参数名称       | 描述           |
|------------|--------------|
| pos        | 动态定义列在查询中的位置 |
| column_ref | 标记返回的数组类型    |
| cnt        | 标记一次获取多少个值   |
| lower_bnd  | 标记返回数组时的开始下标 |

- DBE\_SQL.SET\_RESULT\_TYPE\_TEXTS

该函数用来定义从给定游标返回的TEXT数组类型的列，该接口只能应用于SELECT定义的游标中。定义的列通过查询列表的相对位置来标识，传入变量的数据类型决定了该列被定义的类型。

DBE\_SQL.SET\_RESULT\_TYPE\_TEXTS函数的原型为：

```
DBE_SQL.SET_RESULT_TYPE_TEXTS(
 IN context_id int,
 IN pos int,
 IN column_ref anyarray,
 IN cnt int,
 IN lower_bnd int,
 IN maxsize int
)
RETURNS integer;
```

表 12-173 DBE\_SQL.SET\_RESULT\_TYPE\_TEXTS 接口说明

| 参数名称       | 描述             |
|------------|----------------|
| context_id | 被查询的游标ID       |
| pos        | 动态定义列在查询中的位置   |
| column_ref | 标记返回的数组类型      |
| cnt        | 标记一次获取多少个值     |
| lower_bnd  | 标记返回数组时的开始下标   |
| maxsize    | 定义的TEXT类型的最大长度 |

- DBE\_SQL.SET\_RESULT\_TYPE\_RAWS

该函数用来定义从给定游标返回的RAW数组类型的列，该接口只能应用于SELECT定义的游标中。定义的列通过查询列表的相对位置来标识，传入变量的数据类型决定了该列被定义的类型。

DBE\_SQL.SET\_RESULT\_TYPE\_RAWS函数的原型为：

```
DBE_SQL.set_result_type_raws(
 IN context_id int,
 IN pos int,
 IN column_ref anyarray,
 IN cnt int,
 IN lower_bnd int,
 IN column_size int
)
RETURNS integer;
```

表 12-174 DBE\_SQL.SET\_RESULT\_TYPE\_RAWS 接口说明

| 参数名称        | 描述           |
|-------------|--------------|
| context_id  | 被查询的游标ID     |
| pos         | 动态定义列在查询中的位置 |
| column_ref  | 标记返回的数组类型    |
| cnt         | 标记一次获取多少个值   |
| lower_bnd   | 标记返回数组时的开始下标 |
| column_size | 列的长度         |

- DBE\_SQL.SET\_RESULT\_TYPE\_BYTEAS

该函数用来定义从给定游标返回的BYTEA数组类型的列，该接口只能应用于SELECT定义的游标中。定义的列通过查询列表的相对位置来标识，传入变量的数据类型决定了该列被定义的类型。

DBE\_SQL.SET\_RESULT\_TYPE\_BYTEAS函数的原型为：

```
DBE_SQL.set_result_type_byteas(
 IN context_id int,
 IN pos int,
 IN column_ref anyarray,
 IN cnt int,
 IN lower_bnd int,
 IN column_size int
)
RETURNS integer;
```

表 12-175 DBE\_SQL.SET\_RESULT\_TYPE\_BYTEAS 接口说明

| 参数名称        | 描述           |
|-------------|--------------|
| context_id  | 被查询的游标ID     |
| pos         | 动态定义列在查询中的位置 |
| column_ref  | 标记返回的数组类型    |
| cnt         | 标记一次获取多少个值   |
| lower_bnd   | 标记返回数组时的开始下标 |
| column_size | 列的长度         |

- DBE\_SQL.SET\_RESULT\_TYPE\_CHARS

该函数用来定义从给定游标返回的CHAR数组类型的列，该接口只能应用于SELECT定义的游标中。定义的列通过查询列表的相对位置来标识，传入变量的数据类型决定了该列被定义的类型。

DBE\_SQL.SET\_RESULT\_TYPE\_CHARS函数的原型为：

```
DBE_SQL.SET_RESULT_TYPE_CHARS(
 IN context_id int,
 IN pos int,
 IN column_ref anyarray,
 IN cnt int,
```



```

 IN lower_bnd int,
 IN column_size int
)
RETURNS integer;

```

表 12-176 DBE\_SQL.SET\_RESULT\_TYPE\_CHARS 接口说明

| 参数名称        | 描述           |
|-------------|--------------|
| context_id  | 被查询的游标ID     |
| pos         | 动态定义列在查询中的位置 |
| column_ref  | 标记返回的数组类型    |
| cnt         | 标记一次获取多少个值   |
| lower_bnd   | 标记返回数组时的开始下标 |
| column_size | 列的长度         |

- DBE\_SQL.SET\_RESULTS\_TYPE

该函数用来定义从给定游标返回的列，该接口只能应用于SELECT定义的游标中。定义的列通过查询列表的相对位置来标识，传入变量的数据类型决定了该列被定义的类型。

DBE\_SQL.SET\_RESULTS\_TYPE函数的原型为：

```

DBE_SQL.SET_RESULTS_TYPE(
 IN context_id int,
 IN pos int,
 IN column_ref anyarray,
 IN cnt int,
 IN lower_bnd int,
 IN maxsize int DEFAULT 1024
) returns void;

```

表 12-177 DBE\_SQL.SET\_RESULTS\_TYPE 接口说明

| 参数名称       | 描述           |
|------------|--------------|
| context_id | 被查询的游标ID     |
| pos        | 动态定义列在查询中的位置 |
| column_ref | 标记返回的数组类型    |
| cnt        | 标记一次获取多少个值   |
| lower_bnd  | 标记返回数组时的开始下标 |
| maxsize    | 定义的类型的最小长度   |

- DBE\_SQL.GET\_RESULTS\_INT

该函数用来返回给定游标给定位置的游标INT数组类型的值，该接口访问的是DBE\_SQL.NEXT\_ROW获取的数据。

DBE\_SQL.GET\_RESULTS\_INT函数的原型为：

```

DBE_SQL.GET_RESULTS_INT(
 IN context_id int,

```

```
IN pos int,
INOUT column_value anyarray
);
```

表 12-178 DBE\_SQL.GET\_RESULTS\_INT 接口说明

| 参数名称         | 描述           |
|--------------|--------------|
| context_id   | 被查询的游标ID     |
| pos          | 动态定义列在查询中的位置 |
| column_value | 返回值          |

- DBE\_SQL.GET\_RESULTS\_TEXT

该函数用来返回给定游标给定位置的游标TEXT数组类型的值，该接口访问的是 DBE\_SQL.NEXT\_ROW 获取的数据。

DBE\_SQL.GET\_RESULTS\_TEXT函数的原型为：

```
DBE_SQL.GET_RESULTS_TEXT(
IN context_id int,
IN pos int,
INOUT column_value anyarray
);
```

表 12-179 DBE\_SQL.GET\_RESULTS\_TEXT 接口说明

| 参数名称         | 描述           |
|--------------|--------------|
| context_id   | 被查询的游标ID     |
| pos          | 动态定义列在查询中的位置 |
| column_value | 返回值          |

- DBE\_SQL.GET\_RESULTS\_RAW

该函数用来返回给定游标给定位置的游标RAW数组类型的值，该接口访问的是 DBE\_SQL.NEXT\_ROW 获取的数据。

DBE\_SQL.GET\_RESULTS\_RAW函数的原型为：

```
DBE_SQL.GET_RESULTS_RAW(
IN context_id int,
IN pos int,
INOUT column_value anyarray
);
```

表 12-180 DBE\_SQL.GET\_RESULTS\_RAW 接口说明

| 参数名称         | 描述           |
|--------------|--------------|
| context_id   | 被查询的游标ID     |
| pos          | 动态定义列在查询中的位置 |
| column_value | 返回值          |

- **DBE\_SQL.GET\_RESULTS\_BYTEA**  
该函数用来返回给定游标给定位置的游标BYTEA数组类型的值，该接口访问的是DBE\_SQL.NEXT\_ROW获取的数据。

DBE\_SQL.GET\_RESULTS\_BYTEA函数的原型为：

```
DBE_SQL.GET_RESULTS_BYTEA(
 IN context_id int,
 IN pos int,
 INOUT column_value anyarray
);
```

**表 12-181** DBE\_SQL.GET\_RESULTS\_BYTEA 接口说明

| 参数名称         | 描述           |
|--------------|--------------|
| context_id   | 被查询的游标ID     |
| pos          | 动态定义列在查询中的位置 |
| column_value | 返回值          |

- **DBE\_SQL.GET\_RESULTS\_CHAR**  
该函数用来返回给定游标给定位置的游标CHAR数组类型的值，该接口访问的是DBE\_SQL.NEXT\_ROW获取的数据。

DBE\_SQL.GET\_RESULTS\_CHAR函数的原型为：

```
DBE_SQL.GET_RESULTS_CHAR(
 IN context_id int,
 IN pos int,
 INOUT column_value anyarray
);
```

**表 12-182** DBE\_SQL.GET\_RESULTS\_CHAR 接口说明

| 参数名称         | 描述           |
|--------------|--------------|
| context_id   | 被查询的游标ID     |
| pos          | 动态定义列在查询中的位置 |
| column_value | 返回值          |

- **DBE\_SQL.GET\_RESULTS**  
该函数用来返回给定游标给定位置的游标数组类型的值，该接口访问的是DBE\_SQL.NEXT\_ROW获取的数据。

#### 说明

由于DBE\_SQL.GET\_RESULTS底层机制通过数组实现，当用不同的数组获取同一列的返回值时，会由于内部索引的不连续向数组中填充NULL值来确保数组本身索引的连续性，这会导致返回结果数组的长度和Oracle的不一致。

DBE\_SQL.GET\_RESULTS函数的原型为：

```
DBE_SQL.GET_RESULTS(
 IN context_id int,
 IN pos int,
 INOUT column_value anyarray
);
```

表 12-183 DBE\_SQL.GET\_RESULTS 接口说明

| 参数名称         | 描述           |
|--------------|--------------|
| context_id   | 被查询的游标ID     |
| pos          | 动态定义列在查询中的位置 |
| column_value | 返回值          |

- DBE\_SQL.SQL\_DESCRIBE\_COLUMNS  
该函数用来描述列信息，该接口只能应用于SELECT定义的游标中。

DBE\_SQL.SQL\_DESCRIBE\_COLUMNS函数的原型为：

```
DBE_SQL.SQL_DESCRIBE_COLUMNS(
 context_id in int,
 col_cnt inout int,
 desc_t inout dbe_sql.desc_tab
)RETURNS record ;
```

表 12-184 DBE\_SQL.SQL\_DESCRIBE\_COLUMNS 接口说明

| 参数名称       | 描述        |
|------------|-----------|
| context_id | 被查询的游标ID  |
| col_cnt    | 返回的列的数量   |
| desc_t     | 返回的列的描述信息 |

- DBE\_SQL.DESC\_REC  
该类型是复合类型，用来存储SQL\_DESCRIBE\_COLUMNS接口中的描述信息。

DBE\_SQL.DESC\_REC函数的原型为：

```
CREATE TYPE DBE_SQL.DESC_REC AS (
 col_type int,
 col_max_len int,
 col_name VARCHAR2(32),
 col_name_len int,
 col_schema_name VARCHAR2(32),
 col_schema_name_len int,
 col_precision int,
 col_scale int,
 col_charsetid int,
 col_charsetform int,
 col_null_ok BOOLEAN
);
```

- DBE\_SQL.DESC\_TAB  
该类型是DESC\_REC的TABLE类型，通过TABLE OF语法实现。

DBE\_SQL.DESC\_TAB函数的原型为：

```
CREATE TYPE DBE_SQL.DESC_TAB AS TABLE OF DBE_SQL.DESC_REC;
```

- DBE\_SQL.DATE\_TABLE  
该类型是DATE的TABLE类型，通过TABLE OF语法实现。

DBE\_SQL.DATE\_TABLE函数的原型为：

```
CREATE TYPE DBE_SQL.DATE_TABLE AS TABLE OF DATE;
```

- DBE\_SQL.NUMBER\_TABLE  
该类型是NUMBER的TABLE类型，通过TABLE OF语法实现。  
DBE\_SQL.NUMBER\_TABLE函数的原型为：  
CREATE TYPE DBE\_SQL.NUMBER\_TABLE AS TABLE OF NUMBER;
- DBE\_SQL.VARCHAR2\_TABLE  
该类型是VARCHAR2的TABLE类型，通过TABLE OF语法实现。  
DBE\_SQL.VARCHAR2函数的原型为：  
CREATE TYPE DBE\_SQL.VARCHAR2\_TABLE AS TABLE OF VARCHAR2(2000);
- DBE\_SQL.BIND\_VARIABLE  
该函数是绑定参数接口，建议使用DBE\_SQL.SQL\_BIND\_VARIABLE。
- DBE\_SQL.SQL\_SET\_RESULTS\_TYPE\_C  
该函数是动态定义一个数组类型的列，不建议用户使用。  
DBE\_SQL.SQL\_SET\_RESULTS\_TYPE\_C函数的原型为：

```
DBE_SQL.sql_set_results_type_c(
 context_id in int,
 pos in int,
 column_ref in anyarray,
 cnt in int,
 lower_bnd in int,
 col_type in anyelement,
 maxsize in int
) return integer;
```

表 12-185 DBE\_SQL.SQL\_SET\_RESULTS\_TYPE\_C 接口说明

| 参数名称       | 描述               |
|------------|------------------|
| context_id | 被查询的游标ID         |
| pos        | 动态定义列在查询中的位置     |
| column_ref | 标记返回的数组类型        |
| cnt        | 标记一次获取多少个值       |
| lower_bnd  | 标记返回数组时的开始下标     |
| col_type   | 标记返回的数组类型对应的变量类型 |
| maxsize    | 定义的类型的最小长度       |

- DBE\_SQL.SQL\_GET\_VALUES\_C  
该函数是读取一个已动态定义的列值，不建议用户使用。  
DBE\_SQL.SQL\_GET\_VALUES\_C函数的原型为：

```
DBE_SQL.sql_get_values_c(
 context_id in int,
 pos in int,
 results_type inout anyarray,
 result_type in anyelement
) return anyarray;
```

表 12-186 DBE\_SQL.SQL\_GET\_VALUES\_C 接口说明

| 参数名称         | 描述       |
|--------------|----------|
| context_id   | 被查询的游标ID |
| pos          | 参数位置信息   |
| results_type | 获取的结果    |
| result_type  | 获取的结果类型  |

- DBE\_SQL.GET\_VARIABLE\_RESULT

该函数用来返回绑定的OUT参数的值，可以用来获取存储过程中的OUT参数。

DBE\_SQL.GET\_VARIABLE\_RESULT函数的原型为：

```
DBE_SQL.get_variable_result(
 IN context_id int,
 IN pos VARCHAR2,
 INOUT column_value anyelement
);
```

表 12-187 DBE\_SQL.GET\_VARIABLE\_RESULT 接口说明

| 参数名称         | 描述       |
|--------------|----------|
| context_id   | 被查询的游标ID |
| pos          | 绑定的参数名   |
| column_value | 返回值      |

- DBE\_SQL.GET\_VARIABLE\_RESULT\_CHAR

该函数用来返回绑定的CHAR类型的OUT参数的值，可以用来获取存储过程中的OUT参数。

DBE\_SQL.GET\_VARIABLE\_RESULT\_CHAR函数的原型为：

```
DBE_SQL.get_variable_result_char(
 IN context_id int,
 IN pos VARCHAR2
)
RETURNS char
```

表 12-188 DBE\_SQL.GET\_VARIABLE\_RESULT\_CHAR 接口说明

| 参数名称       | 描述       |
|------------|----------|
| context_id | 被查询的游标ID |
| pos        | 绑定的参数名   |

- DBE\_SQL.GET\_VARIABLE\_RESULT\_RAW

该函数用来返回绑定的RAW类型的OUT参数的值，可以用来获取存储过程中的OUT参数。

DBE\_SQL.GET\_VARIABLE\_RESULT\_RAW函数的原型为：

```
CREATE OR REPLACE FUNCTION DBE_SQL.get_variable_result_raw(
 IN context_id int,
 IN pos VARCHAR2,
 INOUT value anyelement
)
RETURNS anyelement
```

表 12-189 DBE\_SQL.GET\_VARIABLE\_RESULT\_RAW 接口说明

| 参数名称       | 描述       |
|------------|----------|
| context_id | 被查询的游标ID |
| pos        | 绑定的参数名   |
| value      | 返回值      |

- DBE\_SQL.GET\_VARIABLE\_RESULT\_TEXT

该函数用来返回绑定的TEXT类型的OUT参数的值，可以用来获取存储过程中的OUT参数。

DBE\_SQL.GET\_VARIABLE\_RESULT\_TEXT函数的原型为：

```
CREATE OR REPLACE FUNCTION DBE_SQL.get_variable_result_text(
 IN context_id int,
 IN pos VARCHAR2
)
RETURNS text
```

表 12-190 DBE\_SQL.GET\_VARIABLE\_RESULT\_TEXT 接口说明

| 参数名称       | 描述       |
|------------|----------|
| context_id | 被查询的游标ID |
| pos        | 绑定的参数名   |

- DBE\_SQL.GET\_VARIABLE\_RESULT\_INT

该函数用来返回绑定的INT类型的OUT参数的值，可以用来获取存储过程中的OUT参数。

DBE\_SQL.GET\_VARIABLE\_RESULT\_INT函数的原型为：

```
DBE_SQL.get_variable_result_int(
 IN context_id int,
 IN pos VARCHAR2,
 INOUT value anyelement
)
RETURNS anyelement
```

表 12-191 DBE\_SQL.GET\_VARIABLE\_RESULT\_INT 接口说明

| 参数名称       | 描述       |
|------------|----------|
| context_id | 被查询的游标ID |
| pos        | 绑定的参数名   |
| value      | 返回值      |

- DBE\_SQL.GET\_ARRAY\_RESULT\_TEXT

该函数用来返回绑定的TEXT数组类型的OUT参数的值，可以用来获取存储过程中的OUT参数。

DBE\_SQL.GET\_ARRAY\_RESULT\_TEXT函数的原型为：

```
DBE_SQL.get_array_result_text(
 IN context_id int,
 IN pos VARCHAR2,
 INOUT column_value anyarray
)
```

表 12-192 DBE\_SQL.GET\_ARRAY\_RESULT\_TEXT 接口说明

| 参数名称         | 描述       |
|--------------|----------|
| context_id   | 被查询的游标ID |
| pos          | 绑定的参数名   |
| column_value | 返回值      |

- DBE\_SQL.GET\_ARRAY\_RESULT\_RAW

该函数用来返回绑定的RAW数组类型的OUT参数的值，可以用来获取存储过程中的OUT参数。

DBE\_SQL.GET\_ARRAY\_RESULT\_RAW函数的原型为：

```
DBE_SQL.get_array_result_raw(
 IN context_id int,
 IN pos VARCHAR2,
 INOUT column_value anyarray
)
```

表 12-193 DBE\_SQL.GET\_ARRAY\_RESULT\_RAW 接口说明

| 参数名称         | 描述       |
|--------------|----------|
| context_id   | 被查询的游标ID |
| pos          | 绑定的参数名   |
| column_value | 返回值      |

- DBE\_SQL.GET\_ARRAY\_RESULT\_CHAR

该函数用来返回绑定的CHAR数组类型的OUT参数的值，可以用来获取存储过程中的OUT参数。

DBE\_SQL.GET\_ARRAY\_RESULT\_CHAR函数的原型为：

```
DBE_SQL.get_array_result_char(
 IN context_id int,
 IN pos VARCHAR2,
 INOUT column_value anyarray
)
```



表 12-194 DBE\_SQL.GET\_ARRAY\_RESULT\_CHAR 接口说明

| 参数名称         | 描述       |
|--------------|----------|
| context_id   | 被查询的游标ID |
| pos          | 绑定的参数名   |
| column_value | 返回值      |

- DBE\_SQL.GET\_ARRAY\_RESULT\_INT

该函数用来返回绑定的INT数组类型的OUT参数的值，可以用来获取存储过程中的OUT参数。

DBE\_SQL.GET\_ARRAY\_RESULT\_INT函数的原型为：

```
DBE_SQL.get_array_result_int(
 IN context_id int,
 IN pos VARCHAR2,
 INOUT column_value anyarray
)
```

表 12-195 DBE\_SQL.GET\_ARRAY\_RESULT\_INT 接口说明

| 参数名称         | 描述       |
|--------------|----------|
| context_id   | 被查询的游标ID |
| pos          | 绑定的参数名   |
| column_value | 返回值      |

## 示例

```
--在存储过程中操作Raw数据
openGauss=# create or replace procedure pro_dbe_sql_all_02(in_raw raw,v_in int,v_offset int)
as
context_id int;
v_id int;
v_info bytea :=1;
query varchar(2000);
execute_ret int;
define_column_ret_raw bytea :='1';
define_column_ret int;
begin
drop table if exists pro_dbe_sql_all_tb1_02 ;
create table pro_dbe_sql_all_tb1_02(a int ,b blob);
insert into pro_dbe_sql_all_tb1_02 values(1,HEXTORAW('DEADBEEE'));
insert into pro_dbe_sql_all_tb1_02 values(2,in_raw);
query := 'select * from pro_dbe_sql_all_tb1_02 order by 1';
--打开游标
context_id := dbe_sql.register_context();
--编译游标
dbe_sql.sql_set_sql(context_id, query, 1);
--定义列
define_column_ret:= dbe_sql.set_result_type(context_id,1,v_id);
define_column_ret_raw:= dbe_sql.set_result_type_raw(context_id,2,v_info,10);
--执行
execute_ret := dbe_sql.sql_run(context_id);
loop
exit when (dbe_sql.next_row(cursoid) <= 0);
--获取值
```

```
dbe_sql.get_result(context_id,1,v_id);
dbe_sql.get_result_raw(context_id,2,v_info,v_in,v_offset);
--输出结果
dbe_output.print_line('id: || v_id || ' info: ' || v_info);
end loop;
--关闭游标
dbe_sql.sql_unregister_context(context_id);
end;
/
--调用存储过程
openGauss=# call pro_dbe_sql_all_02(HEXTORAW('DEADBEEF'),0,1);
--删除存储过程
openGauss=# DROP PROCEDURE pro_dbe_sql_all_02;
```

## 12.12.2.8 DBE\_FILE

### 接口介绍

高级功能包DBE\_FILE支持的所有接口请参见表 DBE\_FILE。

表 12-196 DBE\_FILE

| 接口名称                         | 描述                                 |
|------------------------------|------------------------------------|
| <b>DBE_FILE.OPEN</b>         | 根据指定的目录和文件名打开一个文件。                 |
| <b>DBE_FILE.IS_CLOSE</b>     | 检测一个文件句柄是否打开。                      |
| <b>DBE_FILE.IS_OPEN</b>      | 检测一个文件句柄是否打开                       |
| <b>DBE_FILE.READ_LINE</b>    | 根据指定的长度从一个打开的文件句柄中读取出一行数据。         |
| <b>DBE_FILE.WRITE</b>        | 将BUFFER中指定的数据写入到文件中。               |
| <b>DBE_FILE.NEW_LINE</b>     | 这个存储过程用于向一个打开的文件中写入一个或者多个行终结符。     |
| <b>DBE_FILE.WRITE_LINE</b>   | 这个存储过程将BUFFER中的字符串写入到一个打开的文件中。     |
| <b>DBE_FILE.FORMAT_WRITE</b> | 这个存储过程是一个格式化的PUT存储过程，行为类似printf()。 |
| <b>DBE_FILE.GET_RAW</b>      | 从一个打开的文件句柄中读取二进制数据。                |
| <b>DBE_FILE.PUT_RAW</b>      | 向文件中写入传入的二进制数据。                    |
| <b>DBE_FILE.FLUSH</b>        | 将一个文件句柄中的数据写入到物理文件中。               |
| <b>DBE_FILE.CLOSE</b>        | 关闭一个打开的文件句柄。                       |
| <b>DBE_FILE.CLOSE_ALL</b>    | 关闭一个会话中打开的所有的文件句柄。                 |
| <b>DBE_FILE.REMOVE</b>       | 这个存储过程删除一个磁盘文件，操作的时候需要有充分的权限。      |

| 接口名称                     | 描述                                                     |
|--------------------------|--------------------------------------------------------|
| <b>DBE_FILE.RENAME</b>   | 对于磁盘上的文件进行重命名，类似Unix的mv。                               |
| <b>DBE_FILE.COPY</b>     | 拷贝一个连续的区域内容到一个新创建的文件中，如果忽略了start_line和end_line会拷贝整个文件。 |
| <b>DBE_FILE.GET_ATTR</b> | 读取并返回磁盘文件的属性。                                          |
| <b>DBE_FILE.SEEK</b>     | 根据用户指定的字节数向前或者向后调整文件指针的位置。                             |
| <b>DBE_FILE.GET_POS</b>  | 返回文件的偏移量，单位字节。                                         |

- DBE\_FILE.OPEN

该函数用来打开一个文件，可以指定最大行的大小，最多可以同时打开50个文件。并且该函数返回INTEGER类型的一个句柄。

DBE\_FILE.OPEN函数原型为：

```
DBE_FILE.OPEN (
dir IN VARCHAR2,
file_name IN VARCHAR2,
open_mode IN VARCHAR2,
max_line_size IN INTEGER DEFAULT 1024)
RETURN INTEGER;
```

表 12-197 DBE\_FILE.OPEN 接口参数说明

| 参数            | 描述                                                                                                                                                                                                                                                                |
|---------------|-------------------------------------------------------------------------------------------------------------------------------------------------------------------------------------------------------------------------------------------------------------------|
| dir           | 文件的目录位置，这个字符串是一个目录对象名。<br><b>说明</b> <ul style="list-style-type: none"> <li>• 文件目录的位置，需要添加到系统表PG_DIRECTORY中，如果传入的路径和PG_DIRECTORY中的路径不匹配，会报路径不存在的错误，下面的涉及location作为参数的函数也是同样的情况。</li> <li>• 在打开guc参数safe_data_path时，用户只能通过高级包读写safe_data_path指定文件路径下的文件。</li> </ul> |
| file_name     | 文件名，包含扩展（文件类型），不包括路径名。如果文件名中包含路径，在OPEN中会被忽略，在Unix系统中，文件名不能以/结尾。                                                                                                                                                                                                   |
| open_mode     | 指定文件的打开模式，包含r: read text, w: write text和a: append text。<br><b>说明</b> <p>对于写操作，会检测写入文件类型，如果是elf类型文件，会报错退出。</p>                                                                                                                                                     |
| max_line_size | 每行最大字符数，包含换行符（最小值是1，最大值是32767）。如果没有指定，会指定一个默认值1024。                                                                                                                                                                                                               |

- DBE\_FILE.IS\_CLOSE

该函数用于检测一个文件句柄来查看文件是否已经打开，返回一个布尔值，异常情况是INVALID\_FILEHANDLE。

DBE\_FILE.IS\_CLOSE函数原型为：

```
DBE_FILE.IS_CLOSE (
file IN INTEGER)
RETURN BOOLEAN;
```

表 12-198 DBE\_FILE.IS\_CLOSE 接口参数说明

| 参数              | 描述            |
|-----------------|---------------|
| file IN INTEGER | 传入一个要检测的文件句柄。 |

- DBE\_FILE.READ\_LINE

该存储过程从一个打开的文件句柄中读取文本，并把读取的结果存放到BUFFER中。读取的时候会读取到行尾，不包含行终结符或者读取到文件末尾，或者达到了len参数指定的大小，读取的长度不能超过OPEN的时候指定的max\_line\_size。

DBE\_FILE.READ\_LINE函数原型为：

```
DBE_FILE.READ_LINE (
file IN INTEGER,
buffer OUT VARCHAR2,
len IN INTEGER DEFAULT NULL)
```

表 12-199 DBE\_FILE.READ\_LINE 接口参数说明

| 参数     | 描述                                                     |
|--------|--------------------------------------------------------|
| file   | 通过调用OPEN打开的文件句柄，文件必须以读的模式打开，否则会抛出INVALID_OPERATION的异常。 |
| buffer | 用于接收数据的BUFFER。                                         |
| len    | 从文件中读取的字节数，默认是NULL。如果是默认NULL，会使用max_linesize来指定大小。     |

- DBE\_FILE.WRITE

该存储过程用于向文件中写入BUFFER中的数据，要写入的文件必须以写模式打开，这个操作不会写入行终结符。

DBE\_FILE.WRITE函数原型为：

```
DBE_FILE.WRITE (
file IN INTEGER,
buffer IN TEXT);
```

表 12-200 DBE\_FILE.WRITE 接口参数说明

| 参数   | 描述                                                   |
|------|------------------------------------------------------|
| file | 该存储过程用于向文件中写入BUFFER中的数据，要写入的文件必须以写模式打开，这个操作不会写入行终结符。 |

| 参数     | 描述                                                                                                                                                      |
|--------|---------------------------------------------------------------------------------------------------------------------------------------------------------|
| buffer | 要写入文件的文本数据，BUFFER的最大值是32767个字节。如果在open的时候没有指定值，默认是1024个字节，没有刷新到文件之前，一系列的WRITE操作的BUFFER总和不能超过32767个字节。<br><b>说明</b><br>对于写操作，会检测写入文件类型，如果为elf类型文件，会报错退出。 |

- DBE\_FILE.NEW\_LINE

该存储过程用于向一个打开的文件中写入一个或者多个行终结符。这个存储过程是从WRITE函数中拆分出来的，因为行终结符和平台相关。

DBE\_FILE.NEW\_LINE函数原型为：

```
DBE_FILE.NEW_LINE (
file IN INTEGER,
line_nums IN INTEGER := 1);
```

表 12-201 DBE\_FILE.NEW\_LINE 接口参数说明

| 参数        | 描述             |
|-----------|----------------|
| file      | 一个打开的文件句柄。     |
| line_nums | 写入到文件中的终结符的数量。 |

- DBE\_FILE.WRITE\_LINE

该存储过程将BUFFER中的字符串写入到一个打开的文件中，文件必须以写模式打开。

DBE\_FILE.WRITE\_LINE函数原型为：

```
DBE_FILE.WRITE_LINE(
file IN INTEGER,
buffer IN TEXT,
flush IN BOOLEAN DEFAULT FALSE);
```

表 12-202 DBE\_FILE.WRITE\_LINE 接口参数说明

| 参数     | 描述                                                                                                                                                    |
|--------|-------------------------------------------------------------------------------------------------------------------------------------------------------|
| file   | 一个打开的文件句柄。                                                                                                                                            |
| buffer | 要写入文件的文本数据，BUFFER的最大值是32767个字节。如果在open的时候没有指定值，默认是1024个字节，没有刷新到文件之前，一系列的PUT操作的BUFFER总和不能超过32767个字节。<br><b>说明</b><br>对于写操作，会检测写入文件类型，如果为elf类型文件，会报错退出。 |
| flush  | 在write后是否要刷到磁盘。                                                                                                                                       |

- DBE\_FILE.FORMAT\_WRITE

该存储过程是一个格式化的PUT存储过程，行为类似printf()。

DBE\_FILE.FORMAT\_WRITE函数原型为：

```
DBE_FILE.FORMAT_WRITE (
file IN INTEGER,
```

```
format IN VARCHAR2,
arg1 IN VARCHAR2 DEFAULT NULL,
...
arg6 IN VARCHAR2 DEFAULT NULL];
```

表 12-203 DBE\_FILE.FORMAT\_WRITE 接口参数说明

| 参数                 | 描述                                                         |
|--------------------|------------------------------------------------------------|
| file               | 一个打开的文件句柄。                                                 |
| format             | 一个要进行格式化的字符串包含，文本和格式符\n和%s。                                |
| [arg1. .<br>.arg6] | 从1到6个可选的参数串，参数和格式化字符的位置是一一对应的，如果存在格式化字符而没有提供参数，会使用空串来替代%s。 |

- DBE\_FILE.GET\_RAW

该函数用于从打开的文件描述符中读取二进制数据，从r中返回。

DBE\_FILE.GET\_RAW函数原型为：

```
DBE_FILE.GET_RAW (
file IN INTEGER,
r OUT RAW,
length IN INTEGER DEFAULT NULL);
```

表 12-204 DBE\_FILE.GET\_RAW 接口参数说明

| 参数     | 描述                                   |
|--------|--------------------------------------|
| file   | 一个打开的文件句柄。                           |
| r      | 输出的二进制数据                             |
| length | 要读取文件的长度，默认值为NULL，读取文件中所有数据，最大长度为1G。 |

- DBE\_FILE.PUT\_RAW

该函数用于向文件中写入二进制数据。

DBE\_FILE.PUT\_RAW函数原型为：

```
DBE_FILE.PUT_RAW (
file IN INTEGER,
r IN RAW,
flush IN BOOLEAN DEFAULT FALSE);
```

表 12-205 DBE\_FILE.PUT\_RAW 接口参数说明

| 参数    | 描述                                                         |
|-------|------------------------------------------------------------|
| file  | 一个打开的文件句柄。                                                 |
| r     | 输出的二进制数据<br><b>说明</b><br>对于写操作，会检测写入文件类型，如果为elf类型文件，会报错退出。 |
| flush | 是否flush到文件中，默认为false。                                      |

- DBE\_FILE.FLUSH

一个文件句柄中的数据要写入到物理文件中，缓冲区中的数据必须要有一个行终结符。当文件必须在打开时读取，刷新非常有用。例如，调试信息可以刷新到文件中，以便立即读取。

DBE\_FILE.FLUSH函数原型为：

```
DBE_FILE.FLUSH (
file IN INTEGER);
```

表 12-206 DBE\_FILE.FLUSH 接口参数说明

| 参数   | 描述         |
|------|------------|
| file | 一个打开的文件句柄。 |

- DBE\_FILE.CLOSE

该存储过程用于关闭一个打开的文件句柄，当调用这个存储过程的时候，如果还有等待写入的缓存的数据，可能会收到异常信息。

DBE\_FILE.CLOSE函数原型为：

```
DBE_FILE.CLOSE (
file IN INTEGER
)RETURN INTEGER;
```

表 12-207 DBE\_FILE.CLOSE 接口参数说明

| 参数   | 描述         |
|------|------------|
| file | 一个打开的文件句柄。 |

- DBE\_FILE.CLOSE\_ALL

该存储过程关闭一个会话中打开的所有文件句柄，可用于紧急的清理操作。

DBE\_FILE.CLOSE\_ALL函数原型为：

```
DBE_FILE.CLOSE_ALL;
```

表 12-208 DBE\_FILE.CLOSE\_ALL 接口参数说明

| 参数 | 描述 |
|----|----|
| 无  | 无  |

- DBE\_FILE.REMOVE

该存储过程删除一个磁盘文件，操作的时候对目录和文件要有充分的权限。

DBE\_FILE.REMOVE函数原型为：

```
DBE_FILE.REMOVE (
dir IN VARCHAR2,
file_name IN VARCHAR2);
```

表 12-209 DBE\_FILE.REMOVE 接口参数说明

| 参数        | 描述                                                                                                                                                                                                                                             |
|-----------|------------------------------------------------------------------------------------------------------------------------------------------------------------------------------------------------------------------------------------------------|
| dir       | 文件所在的目录位置。<br><b>说明</b> <ul style="list-style-type: none"><li>文件目录的位置，需要添加到系统表PG_DIRECTORY中，如果传入的路径和PG_DIRECTORY中的路径不匹配，会报路径不存在的错误，下面的涉及location作为参数的函数也是同样的情况。</li><li>在打开guc参数safe_data_path时，用户只能通过高级包读写safe_data_path指定文件路径下的文件。</li></ul> |
| file_name | 要删除的文件。                                                                                                                                                                                                                                        |

- DBE\_FILE.RENAME

对磁盘上的文件进行重命名，类似Unix的mv。

DBE\_FILE.RENAME函数原型为：

```
DBE_FILE.RENAME (
src_dir IN VARCHAR2,
src_file_name IN VARCHAR2,
dest_dir IN VARCHAR2,
dest_file_name IN VARCHAR2,
overwrite IN BOOLEAN DEFAULT FALSE);
```

表 12-210 DBE\_FILE.RENAME 接口参数说明

| 参数             | 描述                                                                                                                                                                                                                                                   |
|----------------|------------------------------------------------------------------------------------------------------------------------------------------------------------------------------------------------------------------------------------------------------|
| src_dir        | 原文件的目录位置（大小写敏感）。<br><b>说明</b> <ul style="list-style-type: none"><li>文件目录的位置，需要添加到系统表PG_DIRECTORY中，如果传入的路径和PG_DIRECTORY中的路径不匹配，会报路径不存在的错误，下面的涉及location作为参数的函数也是同样的情况。</li><li>在打开guc参数safe_data_path时，用户只能通过高级包读写safe_data_path指定文件路径下的文件。</li></ul> |
| src_file_name  | 要进行命名的原文件。                                                                                                                                                                                                                                           |
| dest_dir       | 目的目录（大小写敏感）。<br><b>说明</b> <ul style="list-style-type: none"><li>文件目录的位置，需要添加到系统表PG_DIRECTORY中，如果传入的路径和PG_DIRECTORY中的路径不匹配，会报路径不存在的错误，下面的涉及location作为参数的函数也是同样的情况。</li><li>在打开guc参数safe_data_path时，用户只能通过高级包读写safe_data_path指定文件路径下的文件。</li></ul>     |
| dest_file_name | 新的文件名。                                                                                                                                                                                                                                               |
| overwrite      | 默认是false，如果目的目录下存在一个同名的文件，不会进行重写。                                                                                                                                                                                                                    |



- DBE\_FILE.COPY

该存储过程拷贝一个连续的区域内容到一个新创建的文件中，如果忽略了start\_line和end\_line会拷贝整个文件。

DBE\_FILE.COPY函数原型为：

```
DBE_FILE.COPY (
src_dir IN VARCHAR2,
src_file_name IN VARCHAR2,
dest_dir IN VARCHAR2,
dest_file_name IN VARCHAR2,
start_line IN INTEGER DEFAULT 1,
end_line IN INTEGER DEFAULT NULL);
```

表 12-211 DBE\_FILE.COPY 接口参数说明

| 参数             | 描述                                                                                                                                                                                                                                                |
|----------------|---------------------------------------------------------------------------------------------------------------------------------------------------------------------------------------------------------------------------------------------------|
| src_dir        | 原文件所在的目录。<br><b>说明</b> <ul style="list-style-type: none"> <li>文件目录的位置，需要添加到系统表PG_DIRECTORY中，如果传入的路径和PG_DIRECTORY中的路径不匹配，会报路径不存在的错误，下面的涉及location作为参数的函数也是同样的情况。</li> <li>在打开guc参数safe_data_path时，用户只能通过高级包读写safe_data_path指定文件路径下的文件。</li> </ul>  |
| src_file_name  | 要拷贝的原文件。                                                                                                                                                                                                                                          |
| dest_dir       | 目的文件所在的目录。<br><b>说明</b> <ul style="list-style-type: none"> <li>文件目录的位置，需要添加到系统表PG_DIRECTORY中，如果传入的路径和PG_DIRECTORY中的路径不匹配，会报路径不存在的错误，下面的涉及location作为参数的函数也是同样的情况。</li> <li>在打开guc参数safe_data_path时，用户只能通过高级包读写safe_data_path指定文件路径下的文件。</li> </ul> |
| dest_file_name | 要写入的目的文件。<br><b>说明</b><br>对于写操作，会检测写入文件类型，如果为elf类型文件，会报错退出。                                                                                                                                                                                       |
| start_line     | 拷贝开始的行号，默认是1。                                                                                                                                                                                                                                     |
| end_line       | 拷贝结束的行号，默认是NULL，指定到文件尾。                                                                                                                                                                                                                           |

- DBE\_FILE.GET\_ATTR

该存储过程用于读取并返回磁盘文件的属性。

DBE\_FILE.GET\_ATTR函数原型为：

```
DBE_FILE.GET_ATTR(
location IN text,
filename IN text,
OUT fexists boolean,
OUT file_length bigint,
OUT block_size integer);
```

表 12-212 DBE\_FILE.GET\_ATTR 接口参数说明

| 参数          | 描述                                                                                                                                                                                                                                              |
|-------------|-------------------------------------------------------------------------------------------------------------------------------------------------------------------------------------------------------------------------------------------------|
| location    | 文件所在的目录。<br><b>说明</b> <ul style="list-style-type: none"> <li>文件目录的位置，需要添加到系统表PG_DIRECTORY中，如果传入的路径和PG_DIRECTORY中的路径不匹配，会报路径不存在的错误，下面的涉及location作为参数的函数也是同样的情况。</li> <li>在打开guc参数safe_data_path时，用户只能通过高级包读写safe_data_path指定文件路径下的文件。</li> </ul> |
| filename    | 要检测的文件名。                                                                                                                                                                                                                                        |
| fexists     | 返回文件是否存在的值。                                                                                                                                                                                                                                     |
| file_length | 文件的字节长度，如果文件不存在返回NULL。                                                                                                                                                                                                                          |
| block_size  | 文件系统的块大小（单位字节），如果文件不存在返回NULL。                                                                                                                                                                                                                   |

- DBE\_FILE.SEEK

该存储过程会根据用户指定的字节数向前或者向后调整文件指针的位置。

DBE\_FILE.SEEK函数原型为：

```
DBE_FILE.SEEK (
file IN INTEGER,
absolute_start IN BIGINT DEFAULT NULL,
relative_start IN BIGINT DEFAULT NULL);
```

表 12-213 DBE\_FILE.SEEK 接口参数说明

| 参数             | 描述                                                                                       |
|----------------|------------------------------------------------------------------------------------------|
| file           | 一个打开的文件句柄。                                                                               |
| absolute_start | 文件偏移的绝对位置，这个默认值为NULL。                                                                    |
| relative_start | 文件偏移的相对位置。如果这个值是正数，向前偏移；如果是负数，向后偏移；默认值为NULL。如果和absolute_start参数同时指定，以absolute_start参数为准。 |

- DBE\_FILE.GET\_POS

函数返回文件的偏移量，单位字节。

DBE\_FILE.FGETPOS函数原型为：

```
DBE_FILE.GET_POS (
file IN INTEGER)
RETURN BIGINT;
```

表 12-214 DBE\_FILE.GET\_POS 接口参数说明

| 参数   | 描述         |
|------|------------|
| file | 一个打开的文件句柄。 |

- DBE\_FILE.IS\_OPEN

该函数用于检测一个文件句柄来查看文件是否已经打开，返回一个布尔值，异常情况是INVALID\_FILEHANDLE。

DBE\_FILE.IS\_OPEN函数原型为：

```
DBE_FILE.IS_OPEN (
file IN INTEGER)
RETURN BOOLEAN;
```

表 12-215 DBE\_FILE.IS\_OPEN 接口参数说明

| 参数              | 描述            |
|-----------------|---------------|
| file IN INTEGER | 传入一个要检测的文件句柄。 |

## 示例

```
--系统管理员向PG_DIRECTORY系统表中加入目录/temp/
CREATE OR REPLACE DIRECTORY dir AS '/tmp/';
--打开一个文件并向文件中写入数据
DECLARE
f integer;
dir text := 'dir';
BEGIN
f := dbe_file.open(dir, 'sample.txt', 'w');
PERFORM dbe_file.write_line(f, 'ABC');
PERFORM dbe_file.write_line(f, '123':numeric);
PERFORM dbe_file.write_line(f, '-----');
PERFORM dbe_file.new_line(f);
PERFORM dbe_file.write_line(f, '*****');
PERFORM dbe_file.new_line(f, 0);
PERFORM dbe_file.write_line(f, '+++++++');
PERFORM dbe_file.new_line(f, 2);
PERFORM dbe_file.write_line(f, '#####');
PERFORM dbe_file.write(f, 'A');
PERFORM dbe_file.write(f, 'B');
PERFORM dbe_file.new_line(f);
PERFORM dbe_file.format_write(f, '[1 -> %s, 2 -> %s, 3 -> %s, 4 -> %s, 5 -> %s]', 'gaussdb', 'dbe', 'file',
'get', 'line');
PERFORM dbe_file.new_line(f);
PERFORM dbe_file.write_line(f, '1234567890');
f := dbe_file.close(f);
END;
/
--在上面写入的文件中读取数据。
DECLARE
f integer;
dir text := 'dir';
BEGIN
f := dbe_file.open(dir, 'sample.txt', 'r');
FOR i IN 1..11 LOOP
RAISE INFO '[%] : %', i, dbe_file.read_line(f);
END LOOP;
END;
/
-- 对文件句柄执行位置偏移，并获取文件的当前位置。
DECLARE
l_file integer;
l_buffer VARCHAR2(32767);
dir text := 'dir';
abs_offset number := 100;
rel_offset number := NULL;
```

```
BEGIN
 l_file := db_file.open(dir => dir, file_name => 'sample.txt',open_mode => 'R');
 db_output.print_line('before seek: current position is ' || db_file.get_pos(file => l_file)); -- before seek:
current position is 0
 db_file.seek(file => l_file, absolute_start=>abs_offset, relative_start=>rel_offset);
 db_output.print_line('fseek: current position is ' || db_file.get_pos(file => l_file)); -- seek: current
position is 100
 l_file := db_file.close(file => l_file);
END;
/
```

## 12.12.2.9 DBE\_UTILITY

### 接口介绍

高级功能包DBE\_UTILITY支持的所有接口请参见[表12-216](#)。

表 12-216 DBE\_UTILITY

| 接口名称                                        | 描述                   |
|---------------------------------------------|----------------------|
| DBE_UTILITY.FORMAT_ERROR_BACKTRACE          | 输出存储过程异常的调用堆栈。       |
| <a href="#">DBE_UTILITY.FORMAT_ERROR...</a> | 输出存储过程异常的具体信息。       |
| <a href="#">DBE_UTILITY.FORMAT_CALL...</a>  | 输出存储过程的调用堆栈。         |
| <a href="#">DBE_UTILITY.GET_TIME</a>        | 输出当前时间，一般用于做差得到执行时长。 |

- **DBE\_UTILITY.FORMAT\_ERROR\_BACKTRACE**  
存储过程FORMAT\_ERROR\_BACKTRACE返回在执行过程中出现错误时，出现错误位置的调用堆栈。DBE\_UTILITY.FORMAT\_ERROR\_BACKTRACE函数原型为：  
DBE\_UTILITY.FORMAT\_ERROR\_BACKTRACE()  
RETURN TEXT;
- **DBE\_UTILITY.FORMAT\_ERROR\_STACK**  
存储过程FORMAT\_ERROR\_STACK返回在执行过程中出现错误时，出现错误位置的具体信息。DBE\_UTILITY.FORMAT\_ERROR\_STACK函数原型为：  
DBE\_UTILITY.FORMAT\_ERROR\_STACK()  
RETURN TEXT;
- **DBE\_UTILITY.FORMAT\_CALL\_STACK**  
存储过程FORMAT\_CALL\_STACK设置输出函数调用堆栈。  
DBE\_UTILITY.FORMAT\_CALL\_STACK函数原型为：  
DBE\_UTILITY.FORMAT\_CALL\_STACK()  
RETURN TEXT;
- **DBE\_UTILITY.GET\_TIME**  
存储过程GET\_TIME设置输出时间，通常用于做差，单独的返回值没有意义。  
DBE\_UTILITY.GET\_TIME函数原型为：  
DBE\_UTILITY.GET\_TIME()  
RETURN BIGINT;

## 示例

```
CREATE OR REPLACE PROCEDURE test_get_time1 ()
AS
declare
 start_time bigint;
 end_time bigint;
BEGIN
 start_time:= dbe_utility.get_time ();
 pg_sleep(1);
 end_time:=dbe_utility.get_time ();
 dbe_output.print_line(end_time - start_time);
END;
/
```

### 12.12.2.10 DBE\_SESSION

#### 接口介绍

高级功能包DBE\_SESSION支持的所有接口请参见表12-217。DBE\_SESSION作用范围是session级别。

表 12-217 DBE\_SESSION

| 接口名称                       | 描述                                     |
|----------------------------|----------------------------------------|
| DBE_SESSION.SET_CONTEXT    | 设置指定context下，某一属性(attribute)的值(value)。 |
| DBE_SESSION.CLEAR_CONTEXT  | 清除指定context下，某一属性(attribute)的值(value)。 |
| DBE_SESSION.SEARCH_CONTEXT | 查找指定context下，某一属性(attribute)的值(value)。 |

- DBE\_SESSION.SET\_CONTEXT  
向指定namespace(context)下，设置某一属性(attribute)的值(value)。  
DBE\_SESSION.SET\_CONTEXT函数原型为：

```
DBE_SESSION.SET_CONTEXT(
 namespace text,
 attribute text,
 value text
)returns void;
```

表 12-218 DBE\_SESSION.SET\_CONTEXT 接口参数说明

| 参数        | 描述                                                |
|-----------|---------------------------------------------------|
| namespace | 需要设置的context名称，当context不存在时，新建context，最长支持128个字符。 |
| attribute | 属性名称，最长支持128个字符。                                  |
| value     | 要设置的值的名称，最长支持128个字符。                              |

- DBE\_SESSION.CLEAR\_CONTEXT

清除指定namespace(context)下，某一属性(attribute)的值(value)。  
DBE\_SESSION.CLEAR\_CONTEXT函数原型为：

```
DBE_SESSION.CLEAR_CONTEXT (
 namespace text,
 client_identifier text default 'null',
 attribute text
)returns void ;
```

表 12-219 DBE\_SESSION.CLEAR\_CONTEXT 接口参数说明

| 参数                | 描述                         |
|-------------------|----------------------------|
| namespace         | 用户指定的context。              |
| client_identifier | 客户端认证，默认null，通常情况用户无需手动设置。 |
| attribute         | 要清除的属性。                    |

- DBE\_SESSION.SEARCH\_CONTEXT

查找指定namespace(context)下，某一属性(attribute)的值(value)。  
DBE\_SESSION.SEARCH\_CONTEXT函数原型为：

```
DBE_SESSION.SEARCH_CONTEXT (
 namespace text,
 attribute text
)returns text;
```

表 12-220 DBE\_SESSION.SEARCH\_CONTEXT 接口参数说明

| 参数        | 描述            |
|-----------|---------------|
| namespace | 用户指定的context。 |
| attribute | 要查找的属性。       |

## 示例

```
BEGIN
 select DBE_SESSION.set_context('test', 'gaussdb', 'one'); --设置名为test的context下属性为gaussdb的值为one
 select DBE_SESSION.search_context('test', 'gaussdb');
 select DBE_SESSION.clear_context('test', 'test', 'gaussdb');
END;
```

### 12.12.2.11 DBE\_MATCH

#### 接口介绍

高级功能包DBE\_MATCH支持的所有接口请参见[表12-221](#)。

表 12-221 DBE\_MATCH

| 接口名称                               | 描述                                                        |
|------------------------------------|-----------------------------------------------------------|
| DBE_MATCH.EDIT_DISTANCE_SIMILARITY | 比较两个字符串的差距(删除、新增、变换的最小步骤),并归一化到0-100(100表示完全一致,0表示完全不一致)。 |

- DBE\_MATCH.EDIT\_DISTANCE\_SIMILARITY

比较两个字符串的差距(删除、新增、变换的最小步骤),并归一化到0-100(100表示完全一致,0表示完全不一致),DBE\_MATCH.EDIT\_DISTANCE\_SIMILARITY函数原型为:

```
DBE_MATCH.EDIT_DISTANCE_SIMILARITY(
 str1 IN text,
 str2 IN text
)returns integer ;
```

表 12-222 DBE\_MATCH.EDIT\_DISTANCE\_SIMILARITY 接口参数说明

| 参数   | 描述                    |
|------|-----------------------|
| str1 | 第一个字符串,如果为null,直接输出0。 |
| str2 | 第二个字符串,如果为null,直接输出0。 |

## 12.12.2.12 DBE\_APPLICATION\_INFO

### 接口介绍

高级功能包DBE\_APPLICATION\_INFO支持的所有接口请参见[表12-223](#)。DBE\_APPLICATION\_INFO作用范围是当前session。

表 12-223 DBE\_APPLICATION\_INFO

| 接口名称                                  | 描述       |
|---------------------------------------|----------|
| DBE_APPLICATION_INFO.SET_CLIENT_INFO  | 写入客户端信息。 |
| DBE_APPLICATION_INFO.READ_CLIENT_INFO | 读取客户端信息。 |

- DBE\_APPLICATION\_INFO.SET\_CLIENT\_INFO

写入客户端信息。DBE\_APPLICATION\_INFO.SET\_CLIENT\_INFO函数原型为:

```
DBE_APPLICATION_INFO.SET_CLIENT_INFO(
 str text
)returns void;
```

表 12-224 DBE\_APPLICATION\_INFO.SET\_CLIENT\_INFO 接口参数说明

| 参数  | 描述        |
|-----|-----------|
| str | 写入的客户端信息。 |

- DBE\_APPLICATION\_INFO.READ\_CLIENT\_INFO

读取客户端信息DBE\_APPLICATION\_INFO.READ\_CLIENT\_INFO函数原型为：

```
DBE_APPLICATION_INFO.READ_CLIENT_INFO(
OUT client_info text);
```

表 12-225 DBE\_APPLICATION\_INFO.READ\_CLIENT\_INFO 接口参数说明

| 参数          | 描述    |
|-------------|-------|
| client_info | 客户端信息 |

## 12.13 Retry 管理

Retry是数据库在SQL或存储过程（包含匿名块）执行失败时，在数据库内部进行重新执行的过程，以提高执行成功率和用户体验。数据库内部通过检查发生错误时的错误码及Retry相关配置，决定是否进行重试。

- 失败时回滚之前执行的语句，并重新执行存储过程进行Retry。

示例：

```
openGauss=# CREATE OR REPLACE PROCEDURE retry_basic (IN x INT)
AS
BEGIN
 INSERT INTO t1 (a) VALUES (x);
 INSERT INTO t1 (a) VALUES (x+1);
END;
/
openGauss=# CALL retry_basic(1);
```

## 12.14 调试

### 语法

#### RAISE语法

有以下五种语法格式：



图 12-35 raise\_format::=



图 12-36 raise\_condition::=



图 12-37 raise\_sqlstate::=

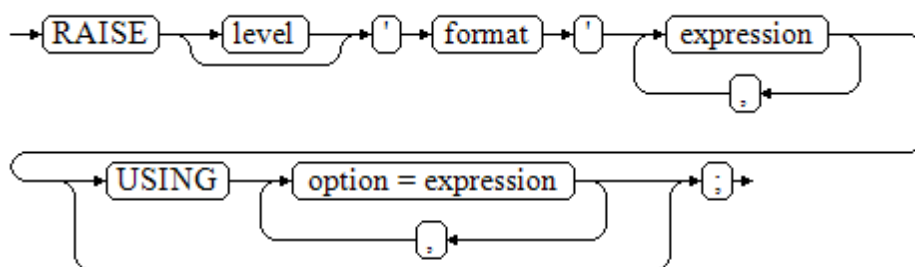

图 12-38 raise\_option::=

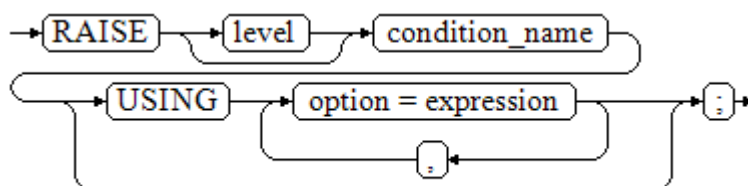

图 12-39 raise::=

**参数说明：**

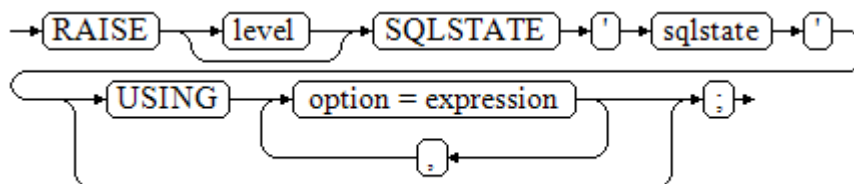
- level选项用于指定错误级别，有DEBUG，LOG，INFO，NOTICE，WARNING以及EXCEPTION（默认值）。EXCEPTION抛出一个正常终止当前事务的异常，其他的仅产生不同异常级别的信息。特殊级别的错误信息是否报告到客户端、写到服务器日志由log\_min\_messages和client\_min\_messages这两个配置参数控制。
- format：格式字符串，指定要报告的错误消息文本。格式字符串后可跟表达式，用于向消息文本中插入。在格式字符串中，%由format后面跟着的参数的值替换，%%用于打印出%。例如：

```
--v_job_id 将替换字符串中的 %:
RAISE NOTICE 'Calling cs_create_job(%)',v_job_id;
```

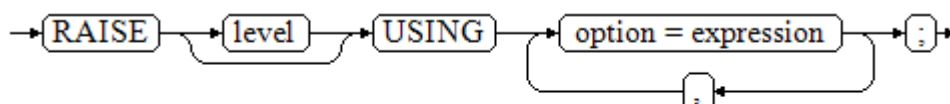
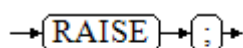
- option = expression: 向错误报告中添加另外的信息。关键字option可以是MESSAGE、DETAIL、HINT以及ERRCODE, 并且每一个expression可以是任意的字符串。
  - MESSAGE, 指定错误消息文本, 这个选项不能用于在USING前包含一个格式字符串的RAISE语句中。
  - DETAIL, 说明错误的详细信息。
  - HINT, 用于打印出提示信息。
  - ERRCODE, 向报告中指定错误码 (SQLSTATE)。可以使用条件名称或者直接五位字符的SQLSTATE错误码。
- condition\_name: 错误码对应的条件名。
- sqlstate: 错误码。

如果在RAISE EXCEPTION命令中既没有指定条件名也没有指定SQLSTATE, 默认用RAISE EXCEPTION (P0001)。如果没有指定消息文本, 默认用条件名或者SQLSTATE作为消息文本。

### 须知

- 当由SQLSTATE指定了错误码, 则不局限于已定义的错误码, 可以选择任意包含五个数字或者大写的ASCII字母的错误码, 而不是00000。建议避免使用以三个0结尾的错误码, 因为这种错误码是类别码, 会被整个种类捕获。
- 兼容O模式下, SQLCODE等于SQLSTATE。

### 说明

图12-39所示的语法不接任何参数。这种形式仅用于一个BEGIN块中的EXCEPTION语句, 它使得错误重新被处理。

### EXCEPTION\_INIT语法

兼容O模式下, 支持使用EXCEPTION\_INIT语法自定义错误码SQLCODE。语法格式如下:

图 12-40 exception\_init::=

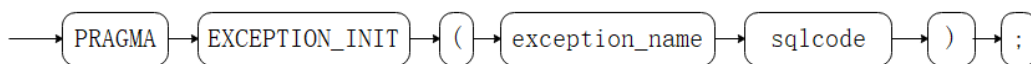

### 参数说明:

- exception\_name为用户声明的异常名, EXCEPTION\_INIT语法必须出现在与声明异常相同部分, 位于声明异常之后。
- sqlcode为自定义的SQLCODE, 必须为负整数, 取值范围-2147483647~-1。

**须知**

使用EXCEPTION\_INIT语法自定义错误码SQLCODE时，SQLSTATE与SQLCODE相同，SQLERRM格式为" xxx: non-GaussDB Exception"。比如自定义SQLCODE=-1，则SQLSTATE="-1"，SQLERRM=" 1: non-GaussDB Exception"。

**示例**

终止事务时，给出错误和提示信息：

```
CREATE OR REPLACE PROCEDURE proc_raise1(user_id in integer)
AS
BEGIN
RAISE EXCEPTION 'Noexistence ID --> %',user_id USING HINT = 'Please check your user ID';
END;
/

call proc_raise1(300011);

--执行结果
ERROR: Noexistence ID --> 300011
HINT: Please check your user ID
```

两种设置SQLSTATE的方式：

```
CREATE OR REPLACE PROCEDURE proc_raise2(user_id in integer)
AS
BEGIN
RAISE 'Duplicate user ID: %',user_id USING ERRCODE = 'unique_violation';
END;
/

\set VERBOSITY verbose
call proc_raise2(300011);

--执行结果
ERROR: Duplicate user ID: 300011
SQLSTATE: 23505
LOCATION: exec_stmt_raise, pl_exec.cpp:3482
```

如果主要的参数是条件名或者是SQLSTATE，可以使用：

```
RAISE division_by_zero;
```

```
RAISE SQLSTATE '22012';
```

例如：

```
CREATE OR REPLACE PROCEDURE division(div in integer, dividend in integer)
AS
DECLARE
res int;
BEGIN
IF dividend=0 THEN
RAISE division_by_zero;
RETURN;
ELSE
res := div/dividend;
RAISE INFO 'division result: %', res;
RETURN;
END IF;
END;
/

call division(3,0);

--执行结果
ERROR: division_by_zero
```

或者另一种方式:

```
RAISE unique_violation USING MESSAGE = 'Duplicate user ID: ' || user_id;
```

兼容O模式下, 支持使用语法EXCEPTION\_INIT自定义错误码SQLCODE:

```
declare
 deadlock_detected exception;
 pragma exception_init(deadlock_detected, -1);
begin
 if 1 > 0 then
 raise deadlock_detected;
 end if;
exception
 when deadlock_detected then
 raise notice 'sqlcode:%,sqlstate:%,sqlerrm:%',sqlcode,sqlstate,sqlerrm;
end;
/
--执行结果
NOTICE: sqlcode:-1,sqlstate:-1,sqlerrm: 1: non-GaussDB Exception
```

## 12.15 package

package是一组相关存储过程、函数、变量、常量、游标等PL/SQL程序的组合, 具有面向对象的特点, 可以对PL/SQL程序设计元素进行封装。package中的函数具有统一性, 创建、删除、修改都统一进行。

package包含包头 ( Package Specification ) 和Package Body两个部分, 其中包头所包含的声明可以被外部函数、匿名块等访问, 而在包体中包含的声明不能被外部函数、匿名块等访问, 只能被包体内函数和存储过程等访问。

PACKAGE的创建请参见[CREATE PACKAGE](#)。

### 须知

- 跨PACKAGE变量不支持作为FOR循环中控制变量使用。
- PACKAGE中定义类型不支持删除、修改等操作, 也不支持定义表。
- 不支持以SCHEMA.PACKAGE.CUROSRS的形式引用cursor变量。
- 带参数的CURSOR仅支持在当前PACKAGE内打开。

# 13 系统表和系统视图

## 13.1 系统表和系统视图概述

系统表是GaussDB存放结构元数据的地方，它是GaussDB数据库系统运行控制信息的来源，是数据库系统的核心组成部分。

系统视图提供了查询系统表和访问数据库内部状态的方法。

系统表和系统视图要么只对管理员可见，要么对所有用户可见。下面的系统表和视图有些标识了需要管理员权限，这些系统表和视图只有管理员可以查询。

用户可以删除后重新创建这些表、增加列、插入和更新数值，但是用户修改系统表会导致系统信息的不一致，从而导致系统控制紊乱。正常情况下不应该由用户手工修改系统表或系统视图，或者手工重命名系统表或系统视图所在的模式，而是由SQL语句关联的系统表操作自动维护系统表信息。

### 须知

- 不建议用户修改系统表和系统视图的权限。
- 用户应该禁止对系统表进行增删改等操作，人为对系统表的修改或破坏可能会导致系统各种异常情况甚至数据库不可用。
- 系统表和系统视图中的字段类型详见[数据类型](#)章节介绍。

## 13.2 系统表

### 13.2.1 GS\_ASP

GS\_ASP显示被持久化的ACTIVE SESSION PROFILE样本，该表只能在系统库下查询，在用户库下查询无数据。

表 13-1 GS\_ASP 字段

| 名称                | 类型                       | 描述                                                                                                                |
|-------------------|--------------------------|-------------------------------------------------------------------------------------------------------------------|
| sampleid          | bigint                   | 采样ID。                                                                                                             |
| sample_time       | timestamp with time zone | 采样的时间。                                                                                                            |
| need_flush_sample | boolean                  | 该样本是否需要刷新到磁盘。 <ul style="list-style-type: none"><li>• t ( true ) : 表示需要。</li><li>• f ( false ) : 表示不需要。</li></ul> |
| databaseid        | oid                      | 数据库ID。                                                                                                            |
| thread_id         | bigint                   | 线程的ID。                                                                                                            |
| sessionid         | bigint                   | 会话的ID。                                                                                                            |
| start_time        | timestamp with time zone | 会话的启动时间。                                                                                                          |
| event             | text                     | 具体的事件名称。                                                                                                          |
| lwtid             | integer                  | 当前线程的轻量级线程号。                                                                                                      |
| psessionid        | bigint                   | streaming线程的父线程。                                                                                                  |
| tlevel            | integer                  | streaming线程的层级。与执行计划的层级 ( id ) 相对应。                                                                               |
| smpid             | integer                  | smp执行模式下并行线程的并行编号。                                                                                                |
| userid            | oid                      | session用户的id。                                                                                                     |
| application_name  | text                     | 应用的名字。                                                                                                            |
| client_addr       | inet                     | client端的地址。                                                                                                       |
| client_hostname   | text                     | client端的名字。                                                                                                       |
| client_port       | integer                  | 客户端用于与后端通讯的TCP端口号。                                                                                                |
| query_id          | bigint                   | debug query id。                                                                                                   |
| unique_query_id   | bigint                   | unique query id。                                                                                                  |
| user_id           | oid                      | unique query的key中的user_id。                                                                                        |
| cn_id             | integer                  | 表示下发该unique sql的节点id。<br>unique query的key中的cn_id。                                                                 |
| unique_query      | text                     | -规范化后的Unique SQL文本串。                                                                                              |
| locktag           | text                     | 会话等待锁信息，可通过locktag_decode解析。                                                                                      |

| 名称               | 类型                       | 描述                                                                                                                                                        |
|------------------|--------------------------|-----------------------------------------------------------------------------------------------------------------------------------------------------------|
| lockmode         | text                     | 会话等待锁模式： <ul style="list-style-type: none"> <li>• LW_EXCLUSIVE: 排他锁</li> <li>• LW_SHARED: 共享锁</li> <li>• LW_WAIT_UNTIL_FREE: 等待 LW_EXCLUSIVE可用</li> </ul> |
| block_sessionid  | bigint                   | 如果会话正在等待锁，阻塞该会话获取锁的会话标识。                                                                                                                                  |
| wait_status      | text                     | 描述event列的更多详细信息。                                                                                                                                          |
| global_sessionid | text                     | 全局会话ID。                                                                                                                                                   |
| xact_start_time  | timestamp with time zone | 事务开始时间。                                                                                                                                                   |
| query_start_time | timestamp with time zone | 语句开始执行时间。                                                                                                                                                 |
| state            | text                     | 当前事务状态。<br>可能取值为：active, idle in transaction, fastpath function call, idle in transaction (aborted), disabled, retrying。                                  |

## 13.2.2 GS\_AUDITING\_POLICY

GS\_AUDITING\_POLICY系统表记录统一审计的主体信息，每条记录对应一个设计策略。需要有系统管理员或安全策略管理员权限才可以访问此系统表。

表 13-2 GS\_AUDITING\_POLICY 字段

| 名称          | 类型                          | 描述                                  |
|-------------|-----------------------------|-------------------------------------|
| oid         | oid                         | 行标识符（隐含属性，必须明确选择）。                  |
| polname     | name                        | 策略名称，需要唯一，不可重复。                     |
| polcomments | name                        | 策略描述字段，记录策略相关的描述信息，通过COMMENTS关键字体现。 |
| modifydate  | timestamp without time zone | 策略创建或修改的最新时间戳。                      |
| polenabled  | boolean                     | 用来表示策略启动开关。                         |

### 13.2.3 GS\_AUDITING\_POLICY\_ACCESS

GS\_AUDITING\_POLICY\_ACCESS系统表记录与DML数据库相关操作的统一审计信息。需要有系统管理员或安全策略管理员权限才可以访问此系统表。

表 13-3 GS\_AUDITING\_POLICY\_ACCESS 字段

| 名称         | 类型                          | 描述                                         |
|------------|-----------------------------|--------------------------------------------|
| oid        | oid                         | 行标识符（隐含属性，必须明确选择）。                         |
| accesstype | name                        | DML数据库操作相关类型。例如SELECT、INSERT、DELETE等。      |
| labelname  | name                        | 资源标签名称。对应系统表gs_auditing_policy中的polname字段。 |
| policyoid  | oid                         | 所属审计策略的Oid，对应系统表GS_AUDITING_POLICY中的oid。   |
| modifydate | timestamp without time zone | 创建或修改的最新时间戳。                               |

### 13.2.4 GS\_AUDITING\_POLICY\_FILTERS

GS\_AUDITING\_POLICY\_FILTERS系统表记录统一审计相关的过滤策略相关信息，每条记录对应一个设计策略。需要有系统管理员或安全策略管理员权限才可以访问此系统表。

表 13-4 GS\_AUDITING\_POLICY\_FILTERS 字段

| 名称              | 类型                          | 描述                                       |
|-----------------|-----------------------------|------------------------------------------|
| oid             | oid                         | 行标识符（隐含属性，必须明确选择）。                       |
| filtertype      | name                        | 过滤类型。目前值仅为logical_expr。                  |
| labelname       | name                        | 名称。目前值仅为logical_expr。                    |
| policyoid       | oid                         | 所属审计策略的Oid，对应系统表GS_AUDITING_POLICY中的oid。 |
| modifydate      | timestamp without time zone | 创建或修改的最新时间戳。                             |
| logicaloperator | text                        | 过滤条件的逻辑字符串。                              |



## 13.2.5 GS\_AUDITING\_POLICY\_PRIVILEGES

GS\_AUDITING\_POLICY\_PRIVILEGES系统表记录统一审计DDL数据库相关操作信息，每条记录对应一个设计策略。需要有系统管理员或安全策略管理员权限才可以访问此系统表。

表 13-5 GS\_AUDITING\_POLICY\_PRIVI 字段

| 名称             | 类型                          | 描述                                         |
|----------------|-----------------------------|--------------------------------------------|
| oid            | oid                         | 行标识符（隐含属性，必须明确选择）。                         |
| privilege_type | name                        | DDL数据库操作相关类型。例如CREATE、ALTER、DROP等。         |
| labelname      | name                        | 资源标签名称。对应系统表gs_auditing_policy中的polname字段。 |
| policyoid      | oid                         | 对应审计策略系统表GS_AUDITING_POLICY中的oid。          |
| modifydate     | timestamp without time zone | 创建或修改的最新时间戳。                               |

## 13.2.6 GS\_CLIENT\_GLOBAL\_KEYS

GS\_CLIENT\_GLOBAL\_KEYS系统表记录密态等值特性中客户端加密主密钥相关信息，每条记录对应一个客户端加密主密钥。

表 13-6 GS\_CLIENT\_GLOBAL\_KEYS 字段

| 名称              | 类型                          | 描述                        |
|-----------------|-----------------------------|---------------------------|
| oid             | oid                         | 行标识符（隐含字段）。               |
| global_key_name | name                        | 客户端加密主密钥（cmk）名称。          |
| key_namespace   | oid                         | 包含此客户端加密主密钥（cmk）的命名空间OID。 |
| key_owner       | oid                         | 客户端加密主密钥（cmk）的所有者。        |
| key_acl         | aclitem[]                   | 创建该密钥时所拥有的访问权限。           |
| create_date     | timestamp without time zone | 创建密钥的时间。                  |

## 13.2.7 GS\_CLIENT\_GLOBAL\_KEYS\_ARGS

GS\_CLIENT\_GLOBAL\_KEYS\_ARGS系统表记录密态等值特性中客户端加密主密钥相关元数据信息，每条记录对应客户端加密主密钥的一个键值对信息。

表 13-7 GS\_CLIENT\_GLOBAL\_KEYS\_ARGS 字段

| 名称            | 类型    | 描述                        |
|---------------|-------|---------------------------|
| oid           | oid   | 行标识符（隐含字段）。               |
| global_key_id | oid   | 客户端加密主密钥（cmk）oid。         |
| function_name | name  | 值为encryption。             |
| key           | name  | 客户端加密主密钥（cmk）的元数据信息对应的名称。 |
| value         | bytea | 客户端加密主密钥（cmk）的元数据信息名称的值。  |

## 13.2.8 GS\_COLUMN\_KEYS

GS\_COLUMN\_KEYS系统表记录密态等值特性中列加密密钥相关信息，每条记录对应一个列加密密钥。

表 13-8 GS\_COLUMN\_KEYS 字段

| 名称                        | 类型                          | 描述                         |
|---------------------------|-----------------------------|----------------------------|
| oid                       | oid                         | 行标识符（隐含字段）。                |
| column_key_name           | name                        | 列加密密钥（cek）名称。              |
| column_key_distributed_id | oid                         | 根据加密密钥（cek）全称域名hash值得到的id。 |
| global_key_id             | oid                         | 外键。客户端加密主密钥（cmk）的OID。      |
| key_namespace             | oid                         | 包含此列加密密钥（cek）的命名空间OID。     |
| key_owner                 | oid                         | 列加密密钥（cek）的所有者。            |
| create_date               | timestamp without time zone | 创建列加密密钥的时间。                |
| key_acl                   | aclitem[]                   | 创建该列加密密钥时所拥有的访问权限。         |

## 13.2.9 GS\_COLUMN\_KEYS\_ARGS

GS\_COLUMN\_KEYS\_ARGS系统表记录密态等值特性中客户端加密主密钥相关元数据信息，每条记录对应客户端加密主密钥的一个键值对信息。

表 13-9 GS\_COLUMN\_KEYS\_ARGS 字段

| 名称            | 类型    | 描述                     |
|---------------|-------|------------------------|
| oid           | oid   | 行标识符（隐含字段）。            |
| column_key_id | oid   | 列加密密钥（cek）oid。         |
| function_name | name  | 值为encryption。          |
| key           | name  | 列加密密钥（cek）的元数据信息对应的名称。 |
| value         | bytea | 列加密密钥（cek）的元数据信息名称的值。  |

## 13.2.10 GS\_DB\_PRIVILEGE

GS\_DB\_PRIVILEGE系统表记录ANY权限的授予情况，每条记录对应一条授权信息。

表 13-10 GS\_DB\_PRIVILEGE 字段

| 名称             | 类型      | 描述                                                                                                            |
|----------------|---------|---------------------------------------------------------------------------------------------------------------|
| oid            | oid     | 行标识符（隐含字段，必须明确选择）。                                                                                            |
| roleid         | oid     | 用户标识。                                                                                                         |
| privilege_type | text    | 用户拥有的ANY权限，取值参考表 11-122。                                                                                      |
| admin_option   | boolean | 是否具有privilege_type列记录的ANY权限的再授权权限。 <ul style="list-style-type: none"><li>t: 表示具有。</li><li>f: 表示不具有。</li></ul> |

## 13.2.11 GS\_ENCRYPTED\_COLUMNS

GS\_ENCRYPTED\_COLUMNS系统表记录密态等值特性中表的加密列相关信息，每条记录对应一条加密列信息。

表 13-11 GS\_ENCRYPTED\_COLUMNS 字段

| 名称                     | 类型                          | 描述                                                                                 |
|------------------------|-----------------------------|------------------------------------------------------------------------------------|
| oid                    | oid                         | 行标识符（隐含字段）。                                                                        |
| rel_id                 | oid                         | 表的OID。                                                                             |
| column_name            | name                        | 加密列的名称。                                                                            |
| column_key_id          | oid                         | 外键，列加密密钥的OID。                                                                      |
| encryption_type        | tinyint                     | 加密类型，取值为2（DETERMINISTIC）或者1（RANDOMIZED）。                                           |
| data_type_original_oid | oid                         | 加密列的原始数据类型id，参考系统表PG_TYPE中的oid。                                                    |
| data_type_original_mod | integer                     | 加密列的原始数据类型修饰符，参考系统表PG_ATTRIBUTE中的atttypmod。其值对那些不需要的类型data_type_original_mod通常为-1。 |
| create_date            | timestamp without time zone | 创建加密列的时间。                                                                          |

## 13.2.12 GS\_ENCRYPTED\_PROC

GS\_ENCRYPTED\_PROC系统表提供了密态函数/存储过程函数参数、返回值的原始数据类型，加密列等信息。

表 13-12 GS\_ENCRYPTED\_PROC 字段

| 名称                  | 类型                          | 描述                                                      |
|---------------------|-----------------------------|---------------------------------------------------------|
| oid                 | oid                         | 行标识符（隐含字段）。                                             |
| func_id             | oid                         | function的oid，对应pg_proc系统表中的oid行标识符。                     |
| prorettype_orig     | integer                     | 返回值的原始数据类型。                                             |
| last_change         | timestamp without time zone | 密态函数信息上次修改的时间。                                          |
| proargcached_col    | oidvector                   | 函数INPUT参数对应的加密列的oid，对应gs_encrypted_columns系统表中的oid行标识符。 |
| proallargtypes_orig | oid[]                       | 所有函数参数的原始数据类型。                                          |

### 13.2.13 GS\_GLOBAL\_CHAIN

GS\_GLOBAL\_CHAIN系统表记录用户对防篡改用户表的修改操作信息，每条记录对应一次表级修改操作。具有审计管理员权限的用户可以查询此系统表，所有用户均不允许修改此系统表。

表 13-13 GS\_GLOBAL\_CHAIN 字段

| 名称         | 类型                       | 描述                                                                |
|------------|--------------------------|-------------------------------------------------------------------|
| blocknum   | bigint                   | 区块号，当前用户操作在账本中记录的序号。                                              |
| dbname     | name                     | 数据库名称。被修改的防篡改用户表所属的 database。                                     |
| username   | name                     | 用户名，执行用户表修改操作的用户名。                                                |
| starttime  | timestamp with time zone | 用户操作执行的最新时间戳。                                                     |
| relid      | oid                      | 用户表Oid，被修改的防篡改用户表Oid。                                             |
| relnsp     | name                     | 模式Oid，被修改的防篡改用户表所属的 namespace oid。                                |
| relname    | name                     | 用户表名，被修改的防篡改用户表名。                                                 |
| relhash    | hash16                   | 当前操作产生的表级别hash变化量。                                                |
| globalhash | hash32                   | 全局摘要，由当前行信息与前一行globalhash计算而来，将整个表串联起来，用于验证 GS_GLOBAL_CHAIN数据完整性。 |
| txcommand  | text                     | 被记录操作的SQL语句。                                                      |

### 13.2.14 GS\_GLOBAL\_CONFIG

GS\_GLOBAL\_CONFIG记录了数据库实例初始化时，用户指定的参数值。除此之外，还存放了用户设置的弱口令，支持数据库初始用户通过ALTER和DROP语法对系统表中的参数进行写入、修改和删除。

表 13-14 GS\_GLOBAL\_CONFIG 字段

| 名称    | 类型   | 描述                                     |
|-------|------|----------------------------------------|
| name  | name | 数据库实例初始化时系统内置的指定参数名称、弱口令名称、或用户需要使用的参数。 |
| value | text | 数据库实例初始化时系统内置的指定参数值、弱口令名称、或用户需要使用的参数值。 |

## 13.2.15 GS\_JOB\_ARGUMENT

GS\_JOB\_ARGUMENT系统表提供了DBE\_SCHEDULER定时任务和程序的参数属性。

表 13-15 GS\_JOB\_ARGUMENT 字段

| 名称                | 类型      | 描述                               |
|-------------------|---------|----------------------------------|
| oid               | oid     | 行标识符（隐含字段）。                      |
| argument_position | integer | 定时任务或程序的参数位置。                    |
| argument_type     | name    | 定时任务或程序的参数类型。                    |
| job_name          | text    | 定时任务或程序名。                        |
| argument_name     | text    | 定时任务或程序的参数名（定时任务继承了程序的参数名，所以为空）。 |
| argument_value    | text    | 定时任务的参数值（程序本身无法绑定值）。             |
| default_value     | text    | 程序的参数默认值。                        |

## 13.2.16 GS\_JOB\_ATTRIBUTE

GS\_JOB\_ATTRIBUTE系统表提供了DBE\_SCHEDULER定时任务的相关属性信息，其中包括定时任务，定时任务类，证书，授权，程序和调度的基本属性。

表 13-16 GS\_JOB\_ATTRIBUTE 字段

| 名称              | 类型   | 描述                             |
|-----------------|------|--------------------------------|
| oid             | oid  | 行标识符（隐含字段）。                    |
| job_name        | text | 定时任务，定时任务类，证书，程序和调度的名字，授权的用户名。 |
| attribute_name  | text | 定时任务，定时任务类，证书，程序和调度的属性名，授权的内容。 |
| attribute_value | text | 定时任务，定时任务类，证书，程序和调度的属性值。       |

## 13.2.17 GS\_MASKING\_POLICY

GS\_MASKING\_POLICY系统表记录动态数据脱敏策略的主体信息，每条记录对应一个脱敏策略。需要有系统管理员或安全策略管理员权限才可以访问此系统表。

表 13-17 GS\_MASKING\_POLICY 表字段

| 名称          | 类型                          | 描述                                  |
|-------------|-----------------------------|-------------------------------------|
| oid         | oid                         | 行标识符（隐含属性，必须明确选择）。                  |
| polname     | name                        | 策略名称，唯一不可重复。                        |
| polcomments | name                        | 策略描述字段，记录策略相关的描述信息，通过COMMENTS关键字体现。 |
| modifydate  | timestamp without time zone | 策略创建或修改的最新时间戳。                      |
| polenabled  | boolean                     | 策略启动开关。                             |

## 13.2.18 GS\_MASKING\_POLICY\_ACTIONS

GS\_MASKING\_POLICY\_ACTIONS系统表记录动态数据脱敏策略中相应的脱敏策略包含的脱敏行为，一个脱敏策略对应着该表的一行或多行记录。需要有系统管理员或安全策略管理员权限才可以访问此系统表。

表 13-18 GS\_MASKING\_POLICY\_ACTIONS 表字段

| 名称            | 类型                          | 描述                                                         |
|---------------|-----------------------------|------------------------------------------------------------|
| oid           | oid                         | 行标识符（隐含属性，必须明确选择）。                                         |
| actiontype    | name                        | 脱敏函数，标识脱敏策略使用的脱敏函数。                                        |
| actparams     | name                        | 向脱敏函数中传递的参数信息。                                             |
| actlabelname  | name                        | 被脱敏的label名称。                                               |
| policyoid     | oid                         | 该条记录所属的脱敏策略oid，对应 <a href="#">GS_MASKING_POLICY</a> 中的oid。 |
| actmodifydate | timestamp without time zone | 该条记录创建或修改的最新时间戳。                                           |

## 13.2.19 GS\_MASKING\_POLICY\_FILTERS

GS\_MASKING\_POLICY\_FILTERS系统表记录动态数据脱敏策略对应的用户过滤条件，当用户条件满足FILTER条件时，对应的脱敏策略才会生效。需要有系统管理员或安全策略管理员权限才可以访问此系统表。

表 13-19 GS\_MASKING\_POLICY\_FILTERS 表字段

| 名称              | 类型                          | 描述                                           |
|-----------------|-----------------------------|----------------------------------------------|
| oid             | oid                         | 行标识符（隐含属性，必须明确选择）。                           |
| filtertype      | name                        | 过滤类型。目前值仅为logical_expr。                      |
| filterlabelname | name                        | 过滤范围。目前值仅为logical_expr。                      |
| policyoid       | oid                         | 该条用户过滤条件所属的脱敏策略oid，对应GS_MASKING_POLICY中的oid。 |
| modifydate      | timestamp without time zone | 该条用户过滤条件创建或修改的最新时间戳。                         |
| logicaloperator | text                        | 过滤条件的波兰表达式。                                  |

## 13.2.20 GS\_MATVIEW

GS\_MATVIEW系统表提供了关于数据库中每一个物化视图的信息。

表 13-20 GS\_MATVIEW 字段

| 名称           | 类型        | 描述                                                          |
|--------------|-----------|-------------------------------------------------------------|
| oid          | oid       | 行标识符（隐含属性，必须明确选择）。                                          |
| matviewid    | oid       | 物化视图的oid。                                                   |
| mapid        | oid       | 物化视图map表的oid，map表为物化视图关联表，与物化视图一一对应。全量物化视图不存在对应的map表，该字段为0。 |
| ivm          | boolean   | 物化视图的类型，t为增量物化视图，f为全量物化视图。                                  |
| needrefresh  | boolean   | 保留字段。                                                       |
| refresh_time | timestamp | 物化视图上一次刷新时间，若未刷新则为null。仅对增量物化视图维护该字段，全量物化视图为null。           |

## 13.2.21 GS\_MATVIEW\_DEPENDENCY

GS\_MATVIEW\_DEPENDENCY系统表提供了关于数据库中每一个增量物化视图、基表和mlog表的关联信息。全量物化视图不存在与基表对应的mlog表，不会写入记录。



表 13-21 GS\_MATVIEW\_DEPENDENCY 字段

| 名称        | 类型   | 描述                                   |
|-----------|------|--------------------------------------|
| oid       | oid  | 行标识符（隐含属性，必须明确选择）。                   |
| matviewid | oid  | 物化视图的oid。                            |
| relid     | oid  | 物化视图基表的oid。                          |
| mlogid    | oid  | 物化视图mlog表的oid，mlog表为物化视图日志表，与基表一一对应。 |
| mxmin     | int4 | 保留字段。                                |

## 13.2.22 GS\_MODEL\_WAREHOUSE

GS\_MODEL\_WAREHOUSE系统表用于存储AI引擎训练模型，其中包含模型，训练过程的详细描述。

表 13-22 GS\_MODEL\_WAREHOUSE 字段

| 名称              | 数据类型                        | 描述               |
|-----------------|-----------------------------|------------------|
| modelname       | name                        | 唯一约束。            |
| modelowner      | oid                         | 模型拥有者的OID。       |
| createtime      | timestamp without time zone | 模型创建的时间。         |
| processedtuples | integer                     | 训练涉及的元组数。        |
| discardedtuples | integer                     | 未参加训练的不合格元组数。    |
| preprocesstime  | real                        | 数据预处理时长。         |
| exectime        | real                        | 训练时长。            |
| iterations      | integer                     | 迭代轮次。            |
| outputtype      | oid                         | 模型输出的数据类型OID。    |
| modeltype       | text                        | AI算子的类型名称。       |
| query           | text                        | 创建模型所执行的query语句。 |
| modeldata       | bytea                       | 保存的二进制模型信息。      |
| weight          | real[]                      | 目前只适用于GD算子模型。    |

| 名称                    | 数据类型   | 描述              |
|-----------------------|--------|-----------------|
| hyperparametersnames  | text[] | 涉及的超参名称。        |
| hyperparametersvalues | text[] | 超参所对应的取值。       |
| hyperparametersoids   | oid[]  | 超参对应的数据类型OID。   |
| coefnames             | text[] | 模型参数名称。         |
| coefvalues            | text[] | 模型参数对应的取值。      |
| coefoids              | oid[]  | 模型参数对应的数据类型OID。 |
| trainingscoresname    | text[] | 度量模型性能方法的名称。    |
| trainingscoresvalue   | real[] | 度量模型性能方法的数值。    |
| modeldescribe         | text[] | 模型的描述信息。        |

### 13.2.23 GS\_OPT\_MODEL

GS\_OPT\_MODEL是启用AiEngine执行计划时间预测功能时的数据表，记录机器学习模型的配置、训练结果、功能、对应系统函数、训练历史等相关信息。

表 13-23 GS\_OPT\_MODEL 字段

| 名称            | 类型   | 描述                                                      |
|---------------|------|---------------------------------------------------------|
| oid           | oid  | 数据库对象id。                                                |
| template_name | name | 机器学习模型的模板名，决定训练和预测调用的函数接口，目前只实现了rlstm，方便后续扩展。           |
| model_name    | name | 模型的实例名，每个模型对应aiEngine在线学习进程中的一套参数、训练日志、模型系数。此列需为unique。 |
| datname       | name | 该模型所服务的database名，每个模型只针对单个database。此参数决定训练时所使用的数据。      |
| ip            | name | AiEngine端所部署的host ip地址。                                 |

| 名称            | 类型       | 描述                                                                                                                                                                    |
|---------------|----------|-----------------------------------------------------------------------------------------------------------------------------------------------------------------------|
| port          | integer  | AiEngine端所侦听的端口号。                                                                                                                                                     |
| max_epoch     | integer  | 模型每次训练的迭代次数上限。                                                                                                                                                        |
| learning_rate | real     | 模型训练的学习速率，推荐缺省值1。                                                                                                                                                     |
| dim_red       | real     | 模型特征维度降维系数。                                                                                                                                                           |
| hidden_units  | integer  | 模型隐藏层神经元个数。如果训练发现模型长期无法收敛，可以适量提升本参数。                                                                                                                                  |
| batch_size    | integer  | 模型每次迭代时一个batch的大小，尽量设为大于等于训练数据总量的值，加快模型的收敛速度。                                                                                                                         |
| feature_size  | integer  | [不需设置] 模型特征的长度，用于触发重新训练，模型训练后该参数自动更新。                                                                                                                                 |
| available     | boolean  | [不需设置]标识模型是否收敛。                                                                                                                                                       |
| is_training   | boolean  | [不需设置]标识模型是否正在训练。                                                                                                                                                     |
| label         | "char"[] | 模型的目标任务： <ul style="list-style-type: none"><li>• S: startup time</li><li>• T: total time</li><li>• R: rows</li><li>• M: peak memory</li></ul> 目前受模型性能限制，推荐{S, T}或{R}。 |
| max           | bigint[] | [不需设置]标识模型各任务标签的最大值，用于触发重新训练。                                                                                                                                         |
| acc           | real[]   | [不需设置]标识模型各任务的准确率。                                                                                                                                                    |
| description   | text     | 模型注释。                                                                                                                                                                 |

## 13.2.24 GS\_PACKAGE

GS\_PACKAGE系统表记录PACKAGE内的信息。

表 13-24 GS\_PACKAGE 字段

| 名称             | 类型        | 描述                        |
|----------------|-----------|---------------------------|
| oid            | oid       | 行标识符（隐含属性，必须明确选择）。        |
| pkgnamespace   | oid       | package所属schema。          |
| pkgowner       | oid       | package的所属者。              |
| pkgname        | name      | package的名字。               |
| pkgspecsrc     | text      | package specification的内容。 |
| pkgbodydeclsrc | text      | package body的内容。          |
| pkgbodyinitsrc | text      | package init的内容。          |
| pkgacl         | aclitem[] | 访问权限。                     |
| pkgsecdef      | boolean   | package是否是定义者权限。          |

## 13.2.25 GS\_POLICY\_LABEL

GS\_POLICY\_LABEL系统表记录资源标签配置信息，一个资源标签对应着一条或多条记录，每条记录标记了数据库资源所属的资源标签。需要有系统管理员或安全策略管理员权限才可以访问此系统表。

FQDN（Fully Qualified Domain Name）标识了数据库资源所属的绝对路径。

表 13-25 GS\_POLICY\_LABEL 表字段

| 名称            | 类型   | 描述                                  |
|---------------|------|-------------------------------------|
| oid           | oid  | 行标识符（隐含属性，必须明确选择）。                  |
| labelname     | name | 资源标签名称。                             |
| labeltype     | name | 资源标签类型，目前仅为RESOURCE。                |
| fqdnnamespace | oid  | 被标识的数据库资源所属的namespace oid。          |
| fqdnid        | oid  | 被标识的数据库资源的oid，若数据库资源为列，则该列为所属表的oid。 |

| 名称        | 类型   | 描述                                               |
|-----------|------|--------------------------------------------------|
| relcolumn | name | 列名，若被标识的数据库资源为列，该列指出列名，否则该列为空。                   |
| fqdtype   | name | 被标识的数据库资源的类型名称，例如：schema, table, column, view 等。 |

## 13.2.26 GS\_RECYCLEBIN

gs\_recyclebin描述了回收站对象的详细信息。

表 13-26 gs\_recyclebin 字段

| 名称            | 类型      | 描述                                                                                                                                                                                                                                                                              |
|---------------|---------|---------------------------------------------------------------------------------------------------------------------------------------------------------------------------------------------------------------------------------------------------------------------------------|
| oid           | oid     | 系统列                                                                                                                                                                                                                                                                             |
| rcybaseid     | oid     | 基表对象id，引用gs_recyclebin.oid                                                                                                                                                                                                                                                      |
| rcydbid       | oid     | 当前对象所属数据库oid                                                                                                                                                                                                                                                                    |
| rcyrelid      | oid     | 当前对象oid                                                                                                                                                                                                                                                                         |
| rcyname       | name    | 回收站对象名称，格式“BIN\$unique_id\$oid\$0”，其中unique_id为最多16字符唯一标识，oid为对象标识符。                                                                                                                                                                                                            |
| rcyoriginname | name    | 原始对象名称                                                                                                                                                                                                                                                                          |
| rcyoperation  | "char"  | 操作类型 <ul style="list-style-type: none"> <li>• d表示drop</li> <li>• t表示truncate</li> </ul>                                                                                                                                                                                         |
| rcytype       | integer | 对象类型 <ul style="list-style-type: none"> <li>• 0表示table。</li> <li>• 1表示index。</li> <li>• 2表示toast table。</li> <li>• 3表示toast index。</li> <li>• 4表示sequence，指serial、bigserial、smallserial、largeserial类型自动关联的序列对象。</li> <li>• 5表示partition。</li> <li>• 6表示global index。</li> </ul> |
| rcyrecyclecsn | bigint  | 对象drop、truncate时csn                                                                                                                                                                                                                                                             |

| 名称             | 类型                       | 描述                                                           |
|----------------|--------------------------|--------------------------------------------------------------|
| rcyrecycletime | timestamp with time zone | 对象drop、truncate时间                                            |
| rcycreatecsn   | bigint                   | 对象创建时csn                                                     |
| rcychangeocsn  | bigint                   | 对象定义改变的ocsn                                                  |
| rcynamespace   | oid                      | 包含这个关系的名字空间的OID。                                             |
| rcyowner       | oid                      | 关系所有者。                                                       |
| rcytablespace  | oid                      | 这个关系存储所在的表空间。如果为0，则意味着使用该数据库的缺省表空间。如果关系在磁盘上没有文件，则这个字段没有什么意义。 |
| rcyrelfilenode | oid                      | 回收站对象在磁盘上的文件的名称，如果没有则为0，用于TRUNCATE对象恢复时纹理文件还原。               |
| rcycanrestore  | bool                     | 是否可以被单独闪回。                                                   |
| rcycanpurge    | bool                     | 是否可以被单独purge。                                                |
| rcyfrozenxid   | xid32                    | 该表中所有在这个之前的事务ID已经被一个固定的("frozen")事务ID替换。                     |
| rcyfrozenxid64 | xid                      | 该表中所有在这个之前的事务ID已经被一个固定的("frozen")事务ID替换。                     |

### 13.2.27 GS\_SQL\_PATCH

GS\_SQL\_PATCH系统表存储所有SQL\_PATCH的状态信息。

表 13-27 GS\_SQL\_PATCH 字段

| 名称            | 类型           | 描述              |
|---------------|--------------|-----------------|
| patch_name    | name         | PATCH名称。        |
| unique_sql_id | bigint       | 查询全局唯一ID。       |
| owner         | oid          | PATCH的创建用户ID。   |
| enable        | bool         | PATCH是否生效。      |
| status        | "char"       | PATCH的状态（预留字段）。 |
| abort         | bool         | 是否是AbortHint。   |
| hint_string   | text         | Hint文本。         |
| hint_node     | pg_node_tree | Hint解析&序列化的结果。  |

| 名称                  | 类型           | 描述                    |
|---------------------|--------------|-----------------------|
| original_query      | text         | 原始语句（预留字段）。           |
| patched_query       | text         | PATCH之后的语句（预留字段）。     |
| original_query_tree | pg_node_tree | 原始语句的解析结果（预留字段）。      |
| patched_query_tree  | pg_node_tree | PATCH之后语句的解析结果（预留字段）。 |
| description         | text         | PATCH的备注。             |

### 13.2.28 GS\_TXN\_SNAPSHOT

GS\_TXN\_SNAPSHOT是“时间戳-CSN”映射表，周期性采样，并维护适当的时间范围，用于估算范围内的时间戳对应的CSN值。

表 13-28 GS\_TXN\_SNAPSHOT 字段

| 名称          | 类型                       | 描述      |
|-------------|--------------------------|---------|
| snptime     | timestamp with time zone | 快照捕获时间  |
| snpxmin     | bigint                   | 快照xmin  |
| snpcsn      | bigint                   | 快照csn   |
| snpsnapshot | text                     | 快照序列化文本 |

### 13.2.29 GS\_UID

GS\_UID系统表存储了数据库中使用hasuids属性表的唯一标识元信息。

表 13-29 GS\_UID 字段

| 名称         | 类型     | 描述                |
|------------|--------|-------------------|
| relid      | oid    | 表的oid信息。          |
| uid_backup | bigint | 当前可以为表分配唯一标识的最大值。 |

### 13.2.30 GS\_WLM\_EC\_OPERATOR\_INFO

GS\_WLM\_EC\_OPERATOR\_INFO系统表存储执行EC（Extension Connector）作业结束后的算子相关的记录。当设置GUC参数`enable_resource_record`为on时，系统会每3

分钟将GS\_WLM\_EC\_OPERATOR\_HISTORY中的记录导入此系统表，开启此功能会占用系统存储空间并对性能有一定影响。查询该系统表需要sysadmin权限。当前特性是实验室特性，使用时请联系华为工程师提供技术支持。

表 13-30 GS\_WLM\_EC\_OPERATOR\_INFO 的字段

| 名称                  | 类型                       | 描述                                            |
|---------------------|--------------------------|-----------------------------------------------|
| queryid             | bigint                   | EC语句执行使用的内部query_id。                          |
| plan_node_id        | integer                  | EC算子对应的执行计划的plan node id。                     |
| start_time          | timestamp with time zone | EC算子处理第一条数据的开始时间。                             |
| duration            | bigint                   | EC算子到结束时候总的执行时间（ms）。                          |
| tuple_processed     | bigint                   | EC算子返回的元素个数。                                  |
| min_peak_memory     | integer                  | EC算子在所有DN上的最小内存峰值（MB）。                        |
| max_peak_memory     | integer                  | EC算子在所有DN上的最大内存峰值（MB）。                        |
| average_peak_memory | integer                  | EC算子在所有DN上的平均内存峰值（MB）。                        |
| ec_status           | text                     | EC作业的执行状态。                                    |
| ec_execute_datanode | text                     | 执行EC作业的DN名称。                                  |
| ec_dsn              | text                     | EC作业所使用的DSN。                                  |
| ec_username         | text                     | EC作业访问远端数据库实例的USERNAME（远端数据库实例为SPARK类型时该值为空）。 |
| ec_query            | text                     | EC作业发送给远端数据库实例执行的语句。                          |
| ec_libodbc_type     | text                     | EC作业使用的unixODBC驱动类型。                          |

### 13.2.31 GS\_WLM\_INSTANCE\_HISTORY

GS\_WLM\_INSTANCE\_HISTORY系统表存储与实例（数据库主节点或数据库节点）相关的资源使用相关信息。该系统表里每条记录都是对应时间点某实例资源使用情况，包括：内存、CPU核数、磁盘IO、进程物理IO和进程逻辑IO信息。查询该系统表需要sysadmin权限，且仅在数据库postgres下面查询时有数据。



表 13-31 GS\_WLM\_INSTANCE\_HISTORY 字段

| 名称            | 类型                       | 描述                                                       |
|---------------|--------------------------|----------------------------------------------------------|
| instancename  | text                     | 实例名称。                                                    |
| timestamp     | timestamp with time zone | 时间戳。                                                     |
| used_cpu      | integer                  | 实例使用CPU所占用的百分比。                                          |
| free_mem      | integer                  | 实例未使用的内存大小，单位MB。                                         |
| used_mem      | integer                  | 实例已使用的内存大小，单位MB。                                         |
| io_await      | real                     | 实例所使用磁盘的io_await值（10秒均值）。                                |
| io_util       | real                     | 实例所使用磁盘的io_util值（10秒均值）。                                 |
| disk_read     | real                     | 实例所使用磁盘的读速率（10秒均值），单位KB/s。                               |
| disk_write    | real                     | 实例所使用磁盘的写速率（10秒均值），单位KB/s。                               |
| process_read  | bigint                   | 实例对应进程从磁盘读数据的读速率（不包括从磁盘pagecache中读取的字节数，10秒均值），单位KB/s。   |
| process_write | bigint                   | 实例对应进程向磁盘写数据的写速率（不包括向磁盘pagecache中写入的字节数，10秒均值），单位KB/s。   |
| logical_read  | bigint                   | 数据库主节点实例：不统计。<br>数据库节点实例：该实例在本次统计间隙（10秒）内逻辑读字节速率，单位KB/s。 |
| logical_write | bigint                   | 数据库主节点实例：不统计。<br>数据库节点实例：该实例在本次统计间隙（10秒）内逻辑写字节速率，单位KB/s。 |
| read_counts   | bigint                   | 数据库主节点实例：不统计。<br>数据库节点实例：该实例在本次统计间隙（10秒）内逻辑读操作次数之和，单位次。  |
| write_counts  | bigint                   | 数据库主节点实例：不统计。<br>数据库节点实例：该实例在本次统计间隙（10秒）内逻辑写操作次数之和，单位次。  |

### 13.2.32 GS\_WLM\_OPERATOR\_INFO

GS\_WLM\_OPERATOR\_INFO系统表显示执行作业结束后的算子相关的记录。此数据是从内核中转储到系统表中的数据。查询该系统表需要sysadmin权限，且仅在数据库postgres下面查询时有数据。

表 13-32 GS\_WLM\_OPERATOR\_INFO 的字段

| 名称                  | 类型                       | 描述                             |
|---------------------|--------------------------|--------------------------------|
| queryid             | bigint                   | 语句执行使用的内部query_id。             |
| pid                 | bigint                   | 后端线程id。                        |
| plan_node_id        | integer                  | 查询对应的执行计划的plan node id。        |
| plan_node_name      | text                     | 对应于plan_node_id的算子的名称。         |
| start_time          | timestamp with time zone | 该算子处理第一条数据的开始时间。               |
| duration            | bigint                   | 该算子到结束时候总的执行时间（ms）。            |
| query_dop           | integer                  | 当前算子执行时的并行度。                   |
| estimated_rows      | bigint                   | 优化器估算的行数信息。                    |
| tuple_processed     | bigint                   | 当前算子返回的元素个数。                   |
| min_peak_memory     | integer                  | 当前算子在数据库节点上的最小内存峰值（MB）。        |
| max_peak_memory     | integer                  | 当前算子在数据库节点上的最大内存峰值（MB）。        |
| average_peak_memory | integer                  | 当前算子在数据库节点平均内存峰值（MB）。          |
| memory_skew_percent | integer                  | 当前算子在数据库节点间的内存使用倾斜率。           |
| min_spill_size      | integer                  | 若发生下盘，数据库节点盘的最小数据量（MB），默认为0。   |
| max_spill_size      | integer                  | 若发生下盘，数据库节点上下盘的最大数据量（MB），默认为0。 |
| average_spill_size  | integer                  | 若发生下盘，数据库节点盘的平均数据量（MB），默认为0。   |
| spill_skew_percent  | integer                  | 若发生下盘，数据库节点间下盘倾斜率。             |
| min_cpu_time        | bigint                   | 该算子在数据库节点最小执行时间（ms）。           |
| max_cpu_time        | bigint                   | 该算子在数据库节点上的最大执行时间（ms）。         |
| total_cpu_time      | bigint                   | 该算子在数据库节点上的总执行时间（ms）。          |
| cpu_skew_percent    | integer                  | 数据库节点间执行时间的倾斜率。                |

| 名称      | 类型   | 描述                                                                                                                                                                                                                                                                                                                    |
|---------|------|-----------------------------------------------------------------------------------------------------------------------------------------------------------------------------------------------------------------------------------------------------------------------------------------------------------------------|
| warning | text | 主要显示如下几类告警信息： <ul style="list-style-type: none"><li>• Sort/SetOp/HashAgg/HashJoin spill</li><li>• Spill file size large than 256MB</li><li>• Broadcast size large than 100MB</li><li>• Early spill</li><li>• Spill times is greater than 3</li><li>• Spill on memory adaptive</li><li>• Hash table conflict</li></ul> |

### 13.2.33 GS\_WLM\_PLAN\_ENCODING\_TABLE

GS\_WLM\_PLAN\_ENCODING\_TABLE系统表显示计划算子级的编码信息，为机器学习模型的提供包括startup time, total time, peak memory, rows等标签值的训练、预测集。

表 13-33 GS\_WLM\_PLAN\_ENCODING\_TABLE 的字段

| 名称             | 类型      | 描述                      |
|----------------|---------|-------------------------|
| queryid        | bigint  | 语句执行使用的内部query_id。      |
| plan_node_id   | integer | 查询对应的执行计划的plan node id。 |
| parent_node_id | integer | 当前算子的父节点node id。        |
| startup_time   | bigint  | 该算子处理第一条数据的开始时间。        |
| total_time     | bigint  | 该算子到结束时候总的执行时间（ms）。     |
| rows           | bigint  | 当前算子执行的行数信息。            |
| peak_memory    | integer | 当前算子在数据库节点上的最大内存峰值（MB）。 |
| encode         | text    | 当前计划算子的编码信息。            |

### 13.2.34 GS\_WLM\_PLAN\_OPERATOR\_INFO

GS\_WLM\_PLAN\_OPERATOR\_INFO系统表显示执行作业结束后计划算子级的相关的记录。此数据是从内核中转储到系统表中的数据。

表 13-34 GS\_WLM\_PLAN\_OPERATOR\_INFO 的字段

| 名称      | 类型   | 描述                  |
|---------|------|---------------------|
| datname | name | 收集计划信息所在的database名。 |

| 名称              | 类型      | 描述                      |
|-----------------|---------|-------------------------|
| queryid         | bigint  | 语句执行使用的内部query_id。      |
| plan_node_id    | integer | 查询对应的执行计划的plan node id。 |
| startup_time    | bigint  | 该算子处理第一条数据的开始时间。        |
| total_time      | bigint  | 该算子到结束时候总的执行时间（ms）。     |
| actual_rows     | bigint  | 实际执行的行数信息。              |
| max_peak_memory | integer | 当前算子在数据库节点上的最大内存峰值（MB）。 |
| query_dop       | integer | 当前算子执行时的并行度。            |
| parent_node_id  | integer | 当前算子的父节点node id。        |
| left_child_id   | integer | 当前算子的左孩子节点node id。      |
| right_child_id  | integer | 当前算子的右孩子节点node id。      |
| operation       | text    | 当前算子进行的操作名称。            |
| orientation     | text    | 当前算子的对齐方式。              |
| strategy        | text    | 当前算子操作的实现方法。            |
| options         | text    | 当前算子操作的选择方式。            |
| condition       | text    | 当前算子操作的过滤条件。            |
| projection      | text    | 当前算子的映射关系。              |

### 13.2.35 GS\_WLM\_SESSION\_QUERY\_INFO\_ALL

GS\_WLM\_SESSION\_QUERY\_INFO\_ALL系统表显示当前数据库实例执行作业结束后的负载管理（当前特性是实验室特性，使用时请联系华为工程师提供技术支持）记录。此数据是从内核中转储到系统表中的数据。当设置GUC参数`enable_resource_record`为on时，系统会定时（周期为3分钟）将内核中query信息导入GS\_WLM\_SESSION\_QUERY\_INFO\_ALL系统表。查询该系统表需要sysadmin权限，且仅在数据库postgres下面查询时有数据。

#### 📖 说明

当查询视图无数据显示时，请联系华为工程师提供技术支撑。

表 13-35 GS\_WLM\_SESSION\_QUERY\_INFO\_ALL 字段

| 名称     | 类型   | 描述           |
|--------|------|--------------|
| datid  | oid  | 连接后端的数据库OID。 |
| dbname | text | 连接后端的数据库名称。  |

| 名称                  | 类型                       | 描述                                                                     |
|---------------------|--------------------------|------------------------------------------------------------------------|
| schemaname          | text                     | 模式的名称。                                                                 |
| nodename            | text                     | 语句执行的数据库实例名称。                                                          |
| username            | text                     | 连接到后端的用户名。                                                             |
| application_name    | text                     | 连接到后端的应用名。                                                             |
| client_addr         | inet                     | 连接到后端的客户端的IP地址。如果此字段是null，它表明通过服务器机器上UNIX套接字连接客户端或者这是内部进程，如autovacuum。 |
| client_hostname     | text                     | 客户端的主机名，这个字段是通过client_addr的反向DNS查找得到。这个字段只有在启动log_hostname且使用IP连接时才非空。 |
| client_port         | integer                  | 客户端用于与后端通讯的TCP端口号，如果使用Unix套接字，则为-1。                                    |
| query_band          | text                     | 用于标示作业类型，可通过GUC参数query_band进行设置，默认为空字符串。                               |
| block_time          | bigint                   | 语句执行前的阻塞时间，包含语句解析和优化时间，单位ms。                                           |
| start_time          | timestamp with time zone | 语句执行的开始时间。                                                             |
| finish_time         | timestamp with time zone | 语句执行的结束时间。                                                             |
| duration            | bigint                   | 语句实际执行的时间，单位ms。                                                        |
| estimate_total_time | bigint                   | 语句预估执行时间，单位ms。                                                         |
| status              | text                     | 语句执行结束状态：正常为finished，异常为aborted。                                       |
| abort_info          | text                     | 语句执行结束状态为aborted时显示异常信息。                                               |
| resource_pool       | text                     | 用户使用的资源池。                                                              |
| control_group       | text                     | 语句所使用的Cgroup。                                                          |
| estimate_memory     | integer                  | 语句估算内存大小。                                                              |
| min_peak_memory     | integer                  | 语句在数据库实例上的最小内存峰值，单位MB。                                                 |
| max_peak_memory     | integer                  | 语句在数据库实例上的最大内存峰值，单位MB。                                                 |

| 名称                   | 类型      | 描述                                                                                                                                                  |
|----------------------|---------|-----------------------------------------------------------------------------------------------------------------------------------------------------|
| average_peak_memory  | integer | 语句执行过程中的内存使用平均值，单位MB。                                                                                                                               |
| memory_skew_percent  | integer | 语句数据库实例间的内存使用倾斜率。                                                                                                                                   |
| spill_info           | text    | 语句在数据库实例上的下盘信息： <ul style="list-style-type: none"><li>• None: 数据库实例均未下盘。</li><li>• All: 数据库实例均下盘。</li><li>• [a:b]: 数量为b个数据库实例中有a个数据库实例下盘。</li></ul> |
| min_spill_size       | integer | 若发生下盘，数据库实例上下盘的最小数据量，单位MB，默认为0。                                                                                                                     |
| max_spill_size       | integer | 若发生下盘，数据库实例上下盘的最大数据量，单位MB，默认为0。                                                                                                                     |
| average_spill_size   | integer | 若发生下盘，数据库实例上下盘的平均数据量，单位MB，默认为0。                                                                                                                     |
| spill_skew_percent   | integer | 若发生下盘，数据库实例间下盘倾斜率。                                                                                                                                  |
| min_dn_time          | bigint  | 语句在数据库实例上的最小执行时间，单位ms。                                                                                                                              |
| max_dn_time          | bigint  | 语句在数据库实例上的最大执行时间，单位ms。                                                                                                                              |
| average_dn_time      | bigint  | 语句在数据库实例上的平均执行时间，单位ms。                                                                                                                              |
| dn_time_skew_percent | integer | 语句在数据库实例间的执行时间倾斜率。                                                                                                                                  |
| min_cpu_time         | bigint  | 语句在数据库实例上的最小CPU时间，单位ms。                                                                                                                             |
| max_cpu_time         | bigint  | 语句在数据库实例上的最大CPU时间，单位ms。                                                                                                                             |
| total_cpu_time       | bigint  | 语句在数据库实例上的CPU总时间，单位ms。                                                                                                                              |
| cpu_skew_percent     | integer | 语句在数据库实例间的CPU时间倾斜率。                                                                                                                                 |
| min_peak_iops        | integer | 语句在数据库实例上的每秒最小IO峰值（列存单位是次/s，行存单位是万次/s）。                                                                                                             |
| max_peak_iops        | integer | 语句在数据库实例上的每秒最大IO峰值（列存单位是次/s，行存单位是万次/s）。                                                                                                             |
| average_peak_iops    | integer | 语句在数据库实例上的每秒平均IO峰值（列存单位是次/s，行存单位是万次/s）。                                                                                                             |

| 名称                 | 类型      | 描述                                                                                                                                                                                                                                                                        |
|--------------------|---------|---------------------------------------------------------------------------------------------------------------------------------------------------------------------------------------------------------------------------------------------------------------------------|
| iops_skew_percent  | integer | 语句在数据库实例间的IO倾斜率。                                                                                                                                                                                                                                                          |
| warning            | text    | 主要显示如下几类告警信息： <ul style="list-style-type: none"><li>• Spill file size large than 256MB</li><li>• Broadcast size large than 100MB</li><li>• Early spill</li><li>• Spill times is greater than 3</li><li>• Spill on memory adaptive</li><li>• Hash table conflict</li></ul> |
| queryid            | bigint  | 语句执行使用的内部query id。                                                                                                                                                                                                                                                        |
| query              | text    | 执行的语句。                                                                                                                                                                                                                                                                    |
| query_plan         | text    | 语句的执行计划。                                                                                                                                                                                                                                                                  |
| node_group         | text    | 语句所属用户对应的逻辑数据库实例。                                                                                                                                                                                                                                                         |
| cpu_top1_node_name | text    | cpu使用率第1的节点名称。                                                                                                                                                                                                                                                            |
| cpu_top2_node_name | text    | cpu使用率第2的节点名称。                                                                                                                                                                                                                                                            |
| cpu_top3_node_name | text    | cpu使用率第3的节点名称。                                                                                                                                                                                                                                                            |
| cpu_top4_node_name | text    | cpu使用率第4的节点名称。                                                                                                                                                                                                                                                            |
| cpu_top5_node_name | text    | cpu使用率第5的节点名称。                                                                                                                                                                                                                                                            |
| mem_top1_node_name | text    | 内存使用量第1的节点名称。                                                                                                                                                                                                                                                             |
| mem_top2_node_name | text    | 内存使用量第2的节点名称。                                                                                                                                                                                                                                                             |
| mem_top3_node_name | text    | 内存使用量第3的节点名称。                                                                                                                                                                                                                                                             |
| mem_top4_node_name | text    | 内存使用量第4的节点名称。                                                                                                                                                                                                                                                             |
| mem_top5_node_name | text    | 内存使用量第5的节点名称。                                                                                                                                                                                                                                                             |
| cpu_top1_value     | bigint  | cpu使用率。                                                                                                                                                                                                                                                                   |

| 名称                | 类型     | 描述                       |
|-------------------|--------|--------------------------|
| cpu_top2_value    | bigint | cpu使用率。                  |
| cpu_top3_value    | bigint | cpu使用率。                  |
| cpu_top4_value    | bigint | cpu使用率。                  |
| cpu_top5_value    | bigint | cpu使用率。                  |
| mem_top1_value    | bigint | 内存使用量。                   |
| mem_top2_value    | bigint | 内存使用量。                   |
| mem_top3_value    | bigint | 内存使用量。                   |
| mem_top4_value    | bigint | 内存使用量。                   |
| mem_top5_value    | bigint | 内存使用量。                   |
| top_mem_dn        | text   | 内存使用量topN信息。             |
| top_cpu_dn        | text   | cpu使用量topN信息。            |
| n_returned_rows   | bigint | Select返回的结果集行数。          |
| n_tuples_fetched  | bigint | 随机扫描行数。                  |
| n_tuples_returned | bigint | 顺序扫描行数。                  |
| n_tuples_inserted | bigint | 插入行数。                    |
| n_tuples_updated  | bigint | 更新行数。                    |
| n_tuples_deleted  | bigint | 删除行数。                    |
| n_blocks_fetched  | bigint | Cache加载次数。               |
| n_blocks_hit      | bigint | Cache命中数。                |
| db_time           | bigint | 有效的DB时间花费，多线程将累加（单位：微秒）。 |



| 名称                  | 类型     | 描述                         |
|---------------------|--------|----------------------------|
| cpu_time            | bigint | CPU时间（单位：微秒）。              |
| execution_time      | bigint | 执行器内执行时间（单位：微秒）。           |
| parse_time          | bigint | SQL解析时间（单位：微秒）。            |
| plan_time           | bigint | SQL生成计划时间（单位：微秒）。          |
| rewrite_time        | bigint | SQL重写时间（单位：微秒）。            |
| pl_execution_time   | bigint | plpgsql上的执行时间（单位：微秒）。      |
| pl_compilation_time | bigint | plpgsql上的编译时间（单位：微秒）。      |
| net_send_time       | bigint | 网络上的时间花费（单位：微秒）。           |
| data_io_time        | bigint | IO上的时间花费（单位：微秒）。           |
| is_slow_query       | bigint | 标记是否为慢查询。<br>取值为1时表示其为慢查询。 |

### 13.2.36 GS\_WLM\_USER\_RESOURCE\_HISTORY

GS\_WLM\_USER\_RESOURCE\_HISTORY系统表存储与用户使用资源相关的信息。该系统表的每条记录都是对应时间点某用户的资源使用情况，包括：内存、CPU核数、存储空间、临时空间、算子落盘空间、逻辑IO流量、逻辑IO次数和逻辑IO速率信息。其中，内存、CPU、IO相关监控项仅记录用户复杂作业的资源使用情况。对于IO相关监控项，当参数enable\_logical\_io\_statistics为on时才有效；当参数enable\_user\_metric\_persistent为on时，才会开启用户监控数据保存功能。GS\_WLM\_USER\_RESOURCE\_HISTORY系统表的数据来源于PG\_TOTAL\_USER\_RESOURCE\_INFO视图。查询该系统表需要sysadmin权限，且仅在数据库postgres下面查询时有数据。

表 13-36 GS\_WLM\_USER\_RESOURCE\_HISTORY

| 名称           | 类型                       | 描述                                              |
|--------------|--------------------------|-------------------------------------------------|
| username     | text                     | 用户名                                             |
| timestamp    | timestamp with time zone | 时间戳                                             |
| used_memory  | integer                  | 正在使用的内存大小，单位MB。                                 |
| total_memory | integer                  | 可以使用的内存大小，单位为MB。值为0表示未限制最大可用内存，其限制取决于数据库最大可用内存。 |

| 名称                | 类型      | 描述                                       |
|-------------------|---------|------------------------------------------|
| used_cpu          | real    | 正在使用的CPU核数。                              |
| total_cpu         | integer | 该机器节点上，用户关联控制组的CPU核数总和。                  |
| used_space        | bigint  | 已使用的存储空间大小，单位KB。                         |
| total_space       | bigint  | 可使用的存储空间大小，单位KB，值为-1表示未限制最大存储空间。         |
| used_temp_space   | bigint  | 已使用的临时存储空间大小，单位KB。                       |
| total_temp_space  | bigint  | 可使用的临时存储空间大小，单位KB，值为-1表示未限制最大临时存储空间。     |
| used_spill_space  | bigint  | 已使用的算子落盘存储空间大小，单位KB。                     |
| total_spill_space | bigint  | 可使用的算子落盘存储空间大小，单位KB，值为-1表示未限制最大算子落盘存储空间。 |
| read_kbytes       | bigint  | 监控周期内，读操作的字节流量，单位KB。                     |
| write_kbytes      | bigint  | 监控周期内，写操作的字节流量，单位KB。                     |
| read_counts       | bigint  | 监控周期内，读操作的次数，单位次。                        |
| write_counts      | bigint  | 监控周期内，写操作的次数，单位次。                        |
| read_speed        | real    | 监控周期内，读操作的字节速率，单位KB/s。                   |
| write_speed       | real    | 监控周期内，写操作的字节速率，单位KB/s。                   |

### 13.2.37 PG\_AGGREGATE

PG\_AGGREGATE系统表存储与聚集函数有关的信息。PG\_AGGREGATE里的每条记录都是一条pg\_proc里面的记录的扩展。PG\_PROC记录承载该聚集的名称、输入和输出数据类型，以及其它一些和普通函数类似的信息。

表 13-37 PG\_AGGREGATE 字段

| 名称         | 类型      | 引用                              | 描述                                       |
|------------|---------|---------------------------------|------------------------------------------|
| aggfnoid   | regproc | <a href="#">PG_PROC.proname</a> | 此聚集函数的 <a href="#">PG_PROC.proname</a> 。 |
| aggtransfn | regproc | <a href="#">PG_PROC.proname</a> | 转换函数。                                    |

| 名称                | 类型       | 引用              | 描述                                                                                                             |
|-------------------|----------|-----------------|----------------------------------------------------------------------------------------------------------------|
| aggcollectfn      | regproc  | PG_PROC.proname | 收集函数。                                                                                                          |
| aggfinalfn        | regproc  | PG_PROC.proname | 最终处理函数（如果没有则为零）。                                                                                               |
| aggstortop        | oid      | PG_OPERATOR.oid | 关联排序操作符（如果没有则为零）。                                                                                              |
| aggtranstype      | oid      | PG_TYPE.oid     | 此聚集函数的内部转换（状态）数据的数据类型。可能取值及其含义见于pg_type.h中诸type定义，主要分为多态（isPolymorphicType）和非多态两类。                             |
| agginitval        | text     | -               | 转换状态的初始值。这是一个文本数据域，它包含初始值的外部字符串表现形式。如果数据域是null，则转换状态值从null开始。                                                  |
| agginitcollect    | text     | -               | 收集状态的初始值。这是一个文本数据域，它包含初始值的外部字符串表现形式。如果数据域是null，则收集状态值从null开始。                                                  |
| aggkind           | "char"   | -               | 此聚集函数类型： <ul style="list-style-type: none"> <li>• 'n'：表示Normal Agg</li> <li>• 'o'：表示Ordered Set Agg</li> </ul> |
| aggnumdirect args | smallint | -               | Ordered Set Agg类型聚集函数的直接参数（非聚集相关参数）数量。对Normal Agg类型聚集函数，该值为0。                                                  |

## 13.2.38 PG\_AM

PG\_AM系统表存储有关索引访问方法的信息。系统支持的每种索引访问方法都有一行。

表 13-38 PG\_AM 字段

| 名称     | 类型   | 引用 | 描述                 |
|--------|------|----|--------------------|
| oid    | oid  | -  | 行标识符（隐含属性，必须明确选择）。 |
| amname | name | -  | 访问方法的名称。           |

| 名称             | 类型       | 引用              | 描述                                     |
|----------------|----------|-----------------|----------------------------------------|
| amstrategies   | smallint | -               | 访问方法的操作符策略个数，或者如果访问方法没有一个固定的操作符策略集则为0。 |
| amsupport      | smallint | -               | 访问方法的支持过程个数。                           |
| amcanorder     | boolean  | -               | 这种访问方式是否支持通过索引字段值的命令扫描排序。              |
| amcanorderbyop | boolean  | -               | 这种访问方式是否支持通过索引字段上操作符的结果的命令扫描排序。        |
| amcanbackward  | boolean  | -               | 访问方式是否支持向后扫描。                          |
| amcanunique    | boolean  | -               | 访问方式是否支持唯一索引。                          |
| amcanmulticol  | boolean  | -               | 访问方式是否支持多字段索引。                         |
| amoptionalkey  | boolean  | -               | 访问方式是否支持第一个索引字段上没有任何约束的扫描。             |
| amsearcharray  | boolean  | -               | 访问方式是否支持ScalarArrayOpExpr搜索。           |
| amsearchnulls  | boolean  | -               | 访问方式是否支持IS NULL/NOT NULL搜索。            |
| amstorage      | boolean  | -               | 允许索引存储的数据类型与列的数据类型是否不同。                |
| amclusterable  | boolean  | -               | 是否允许在一个这种类型的索引上聚簇。                     |
| ampredlocks    | boolean  | -               | 是否允许这种类型的一个索引管理细粒度的谓词锁定。               |
| amkeytype      | oid      | PG_TYPE.oid     | 存储在索引里数据的类型，如果不是一个固定的类型则为0。            |
| aminsert       | regproc  | PG_PROC.proname | “插入这个行”函数。                             |
| ambeginscan    | regproc  | PG_PROC.proname | “准备索引扫描”函数。                            |
| amgettupl      | regproc  | PG_PROC.proname | “下一个有效行”函数，如果没有则为0。                    |
| amgetbitmap    | regproc  | PG_PROC.proname | “抓取所有的有效行”函数，如果没有则为0。                  |
| amrescan       | regproc  | PG_PROC.proname | “（重新）开始索引扫描”函数。                        |

| 名称              | 类型      | 引用              | 描述                         |
|-----------------|---------|-----------------|----------------------------|
| amendscan       | regproc | PG_PROC.proname | “索引扫描后清理”函数。               |
| ammarkpos       | regproc | PG_PROC.proname | “标记当前扫描位置”函数。              |
| amrestrpos      | regproc | PG_PROC.proname | “恢复已标记的扫描位置”函数。            |
| ammerge         | regproc | PG_PROC.proname | “归并多个索引对象”函数。              |
| ambuild         | regproc | PG_PROC.proname | “建立新索引”函数。                 |
| ambuildempty    | regproc | PG_PROC.proname | “建立空索引”函数。                 |
| ambulkdelete    | regproc | PG_PROC.proname | 批量删除函数。                    |
| amvacuumcleanup | regproc | PG_PROC.proname | VACUUM后的清理函数。              |
| amcanreturn     | regproc | PG_PROC.proname | 检查是否索引支持唯一索引扫描的函数，如果没有则为0。 |
| amcostestimate  | regproc | PG_PROC.proname | 估计一个索引扫描开销的函数。             |
| amoptions       | regproc | PG_PROC.proname | 为一个索引分析和确认reloptions的函数。   |

### 13.2.39 PG\_AMOP

PG\_AMOP系统表存储有关和访问方法操作符族关联的信息。如果一个操作符是一个操作符族中的成员，则在这个表中会占据一行。一个族成员是一个search操作符或一个ordering操作符。一个操作符可以在多个族中出现，但是不能在一个族中的多个搜索位置或多个排序位置中出现。

表 13-39 PG\_AMOP 字段

| 名称           | 类型  | 引用              | 描述                             |
|--------------|-----|-----------------|--------------------------------|
| oid          | oid | -               | 行标识符（隐含属性，必须明确选择）。             |
| amopfamily   | oid | PG_OPFAMILY.oid | 这个项的操作符族。                      |
| amoplefttype | oid | PG_TYPE.oid     | 操作符的左输入类型。可能取值及其描述见于pg_type.h。 |

| 名称                 | 类型       | 引用                              | 描述                                              |
|--------------------|----------|---------------------------------|-------------------------------------------------|
| amoprightrighttype | oid      | <a href="#">PG_TYPE.oid</a>     | 操作符的右输入类型。可能取值及其描述见于pg_type.h。                  |
| amopstrategy       | smallint | -                               | 操作符策略数。                                         |
| amoppurpose        | "char"   | -                               | 操作符目的，s为搜索或o为排序。                                |
| amopopr            | oid      | <a href="#">PG_OPERATOR.oid</a> | 该操作符的OID。                                       |
| amopmethod         | oid      | <a href="#">PG_AM.oid</a>       | 索引访问方式操作符族。                                     |
| amopsortfamily     | oid      | <a href="#">PG_OPFAMILY.oid</a> | 如果是一个排序操作符，则为这个项排序所依据的btree操作符族；如果是一个搜索操作符，则为0。 |

search操作符表明这个操作符族的一个索引可以被搜索，找到所有满足WHERE indexed\_column operator constant的行。显然，这样的操作符必须返回布尔值，并且它的左输入类型必须匹配索引的字段数据类型。

ordering操作符表明这个操作符族的一个索引可以被扫描，返回以ORDER BY indexed\_column operator constant顺序表示的行。这样的操作符可以返回任意可排序的数据类型，它的左输入类型也必须匹配索引的字段数据类型。ORDER BY的确切的语义是由amopsortfamily字段指定的，该字段必须为操作符的返回类型引用一个btree操作符族。

## 13.2.40 PG\_AMPROC

PG\_AMPROC系统表存储有关与访问方法操作符族相关联的支持过程的信息。每个属于某个操作符族的支持过程都占有一行。

表 13-40 PG\_AMPROC 字段

| 名称                  | 类型       | 引用                              | 描述                                 |
|---------------------|----------|---------------------------------|------------------------------------|
| oid                 | oid      | -                               | 行标识符（隐含属性，必须明确选择）。                 |
| amprocfamily        | oid      | <a href="#">PG_OPFAMILY.oid</a> | 该项的操作符族。                           |
| amproclefttype      | oid      | <a href="#">PG_TYPE.oid</a>     | 相关操作符的左输入数据类型。可能取值及其描述见于pg_type.h。 |
| amprocrightrightype | oid      | <a href="#">PG_TYPE.oid</a>     | 相关操作符的右输入数据类型。可能取值及其描述见于pg_type.h。 |
| amprocnum           | smallint | -                               | 支持过程编号。                            |

| 名称     | 类型      | 引用                         | 描述      |
|--------|---------|----------------------------|---------|
| amproc | regproc | <b>PG_PROC</b><br>.proname | 过程的OID。 |

amprocleftright和amprocrightright字段的习惯解释，标识一个特定支持过程支持的操作符的左和右输入类型。对于某些访问方式，匹配支持过程本身的输入数据类型，对其他的则不这样。有一个对索引的“缺省”支持过程的概念，amprocleftright和amprocrightright都等于索引操作符类的opcintype。

### 13.2.41 PG\_APP\_WORKLOADGROUP\_MAPPING

PG\_APP\_WORKLOADGROUP\_MAPPING系统表提供了数据库负载映射组的信息。

表 13-41 PG\_APP\_WORKLOADGROUP\_MAPPING 字段

| 名称              | 类型   | 描述                 |
|-----------------|------|--------------------|
| oid             | oid  | 行标识符（隐含属性，必须明确选择）。 |
| appname         | name | 应用名称。              |
| workload_gpname | name | 映射到的负载组名称。         |

### 13.2.42 PG\_ATTRDEF

PG\_ATTRDEF系统表存储列的默认值。

表 13-42 PG\_ATTRDEF 字段

| 名称       | 类型           | 描述                                                  |
|----------|--------------|-----------------------------------------------------|
| oid      | oid          | 行标识符（隐含属性，必须明确选择）。                                  |
| adrelid  | oid          | 该列的所属表。                                             |
| adnum    | smallint     | 该列的数目。                                              |
| adbin    | pg_node_tree | 字段缺省值或生成表达式的内部表现形式。                                 |
| adsrc    | text         | 可读缺省值或生成表达式的内部表现形式。                                 |
| adgencol | "char"       | 标识该列是否为生成列。取值为's'表示该列为生成列，取值为'\0'表示该列为普通列，默认值为'\0'。 |

## 13.2.43 PG\_ATTRIBUTE

PG\_ATTRIBUTE系统表存储关于表字段的信息。

表 13-43 PG\_ATTRIBUTE 字段

| 名称            | 类型       | 描述                                                                                                                                                                                                  |
|---------------|----------|-----------------------------------------------------------------------------------------------------------------------------------------------------------------------------------------------------|
| attrelid      | oid      | 此字段所属表。                                                                                                                                                                                             |
| attname       | name     | 字段名。                                                                                                                                                                                                |
| atttypid      | oid      | 字段类型。                                                                                                                                                                                               |
| attstattarget | integer  | 控制ANALYZE为这个字段积累的统计细节的级别。 <ul style="list-style-type: none"><li>零值表示不收集统计信息。</li><li>负数表示使用系统缺省的统计对象。</li><li>正数值的确切信息是和数据类型相关的。</li></ul> 对于标量数据类型，ATTSTATTARGET既是要收集的"最常用数值"的目标数目，也是要创建的柱状图的目标数量。 |
| attlen        | smallint | 是本字段类型的pg_type.typlen的拷贝。                                                                                                                                                                           |
| attnum        | smallint | 字段编号。                                                                                                                                                                                               |
| attn_dims     | integer  | 如果该字段是数组，则是维数，否则是0。                                                                                                                                                                                 |
| attcacheoff   | integer  | 在磁盘上的时候总是-1，但是如果加载入内存中的行描述器中，它可能会被更新以缓冲在行中字段的偏移量。                                                                                                                                                   |
| atttypmod     | integer  | 记录创建新表时支持的类型特定的数据（比如一个varchar字段的最大长度）。它传递给类型相关的输入和长度转换函数当做第三个参数。其值对那些不需要ATTTYPMOD的类型通常为-1。                                                                                                          |
| attbyval      | boolean  | 这个字段类型的pg_type.typbyval的拷贝。                                                                                                                                                                         |
| attstorage    | "char"   | 这个字段类型的pg_type.typstorage的拷贝。                                                                                                                                                                       |
| attalign      | "char"   | 这个字段类型的pg_type.typalign的拷贝。                                                                                                                                                                         |
| attnotnull    | boolean  | 这代表一个非空约束。可以改变这个字段以打开或者关闭这个约束。                                                                                                                                                                      |
| atthasdef     | boolean  | 这个字段有一个缺省值，此时它对应pg_attrdef表里实际定义此值的记录。                                                                                                                                                              |
| attisdropped  | boolean  | 这个字段已经被删除了，不再有效。一个已经删除的字段物理上仍然存在表中，但会被分析器忽略，因此不能再通过SQL访问。                                                                                                                                           |
| attislocal    | boolean  | 这个字段是局部定义在关系中的。请注意一个字段可以同时是局部定义和继承的。                                                                                                                                                                |



| 名称            | 类型        | 描述                                                                                                                                                                                                        |
|---------------|-----------|-----------------------------------------------------------------------------------------------------------------------------------------------------------------------------------------------------------|
| attcmpr mode  | tinyint   | 对某一列指定压缩方式。压缩方式包括： <ul style="list-style-type: none"> <li>• ATT_CMPR_NOCOMPRESS</li> <li>• ATT_CMPR_DELTA</li> <li>• ATT_CMPR_DICTIONARY</li> <li>• ATT_CMPR_PREFIX</li> <li>• ATT_CMPR_NUMSTR</li> </ul> |
| attinhcount   | integer   | 这个字段所拥有的直接父表的个数。如果一个字段的父表个数非零，则它就不能被删除或重命名。                                                                                                                                                               |
| attcollation  | oid       | 对此列定义的校对列。                                                                                                                                                                                                |
| attacl        | aclitem[] | 列级访问权限控制。                                                                                                                                                                                                 |
| attoptions    | text[]    | 字段属性。目前支持以下两种属性： <p>n_distinct，表示该字段的distinct值数量（不包含字表）</p> <p>n_distinct_inherited，表示该字段的distinct值数量（包含字表）</p>                                                                                           |
| attfdwoptions | text[]    | 外表字段属性。当前支持的dist_fdw、file_fdw、log_fdw未使用外表字段属性。                                                                                                                                                           |
| attinitdefval | bytea     | 存储了此列默认的值表达式。行存表的ADD COLUMN需要使用此字段。                                                                                                                                                                       |
| attkvtype     | tinyint   | 对某一列指定key value类型。类型包括： <ol style="list-style-type: none"> <li>0. ATT_KV_UNDEFINED：默认</li> <li>1. ATT_KV_TAG：维度</li> <li>2. ATT_KV_FIELD：指标</li> <li>3. ATT_KV_TIMETAG：时间列</li> </ol>                     |

## 13.2.44 PG\_AUTHID

PG\_AUTHID系统表存储有关数据库认证标识符（角色）的信息。角色把“用户”的概念包含在内。一个用户实际上就是一个rolcanlogin标志被设置的角色。任何角色（不管rolcanlogin设置与否）都能够把其他角色作为成员。

GaussDB中只有一份pg\_authid，不是每个数据库有一份。需要有系统管理员权限才可以访问此系统表。

表 13-44 PG\_AUTHID 字段

| 名称  | 类型  | 描述                 |
|-----|-----|--------------------|
| oid | oid | 行标识符（隐含属性，必须明确选择）。 |

| 名称             | 类型      | 描述                                                                                                                                                       |
|----------------|---------|----------------------------------------------------------------------------------------------------------------------------------------------------------|
| rolname        | name    | 角色名称。                                                                                                                                                    |
| rolsuper       | boolean | 角色是否是拥有最高权限的初始系统管理员。 <ul style="list-style-type: none"><li>• t ( true ) : 表示是。</li><li>• f ( false ) : 表示不是。</li></ul>                                   |
| rolinherit     | boolean | 角色是否自动继承其所属角色的权限。 <ul style="list-style-type: none"><li>• t ( true ) : 表示自动继承。</li><li>• f ( false ) : 表示不自动继承。</li></ul>                                |
| rolcreatorole  | boolean | 角色是否可以创建更多角色。 <ul style="list-style-type: none"><li>• t ( true ) : 表示可以。</li><li>• f ( false ) : 表示不可以。</li></ul>                                        |
| rolcreatedb    | boolean | 角色是否可以创建数据库。 <ul style="list-style-type: none"><li>• t ( true ) : 表示可以。</li><li>• f ( false ) : 表示不可以。</li></ul>                                         |
| rolcatupdate   | boolean | 角色是否可以更新系统表。只有 usesysid=10的初始系统管理员拥有此权限。其他用户无法获得此权限。 <ul style="list-style-type: none"><li>• t ( true ) : 表示可以。</li><li>• f ( false ) : 表示不可以。</li></ul> |
| rolcanlogin    | boolean | 角色是否可以登录，也就是说，这个角色可以给予会话认证标识符。 <ul style="list-style-type: none"><li>• t ( true ) : 表示可以。</li><li>• f ( false ) : 表示不可以。</li></ul>                       |
| rolreplication | boolean | 角色是否具有复制权限： <ul style="list-style-type: none"><li>• t ( true ) : 表示有。</li><li>• f ( false ) : 表示没有。</li></ul>                                            |
| rolauditadmin  | boolean | 角色是否具有审计管理员权限： <ul style="list-style-type: none"><li>• t ( true ) : 表示有。</li><li>• f ( false ) : 表示没有。</li></ul>                                         |
| rolsystemadmin | boolean | 角色是否具有系统管理员权限： <ul style="list-style-type: none"><li>• t ( true ) : 表示有。</li><li>• f ( false ) : 表示没有。</li></ul>                                         |
| rolconnlimit   | integer | 对于可以登录的角色，限制其最大并发连接数量。<br>-1 表示没有限制。                                                                                                                     |
| rolpassword    | text    | 口令（可能是加密的），如果没有口令，则为 NULL。                                                                                                                               |

| 名称               | 类型                       | 描述                                                                                                                       |
|------------------|--------------------------|--------------------------------------------------------------------------------------------------------------------------|
| rolvalidbegin    | timestamp with time zone | 帐户的有效开始时间，如果没有开始时间，则为 NULL。                                                                                              |
| rolvaliduntil    | timestamp with time zone | 帐户的有效结束时间，如果没有结束时间，则为 NULL。                                                                                              |
| rolrespool       | name                     | 用户所能够使用的resource pool。                                                                                                   |
| roluseft         | boolean                  | 角色是否可以操作外表。<br><ul style="list-style-type: none"> <li>• t ( true ) : 表示可以。</li> <li>• f ( false ) : 表示不可以。</li> </ul>    |
| rolparentid      | oid                      | 用户所在组用户的OID。                                                                                                             |
| roltabspace      | text                     | 用户数据表的最大空间限额。                                                                                                            |
| rolkind          | "char"                   | 特殊用户种类，包括私有用户、普通用户。                                                                                                      |
| rolnodegroup     | oid                      | 该字段不支持。                                                                                                                  |
| roltemp space    | text                     | 用户临时表的最大空间限额，单位为KB。                                                                                                      |
| rolspill space   | text                     | 用户执行作业时下盘数据的最大空间限额，单位为KB。                                                                                                |
| rolexcpdata      | text                     | 用户可以设置的查询规则（当前未使用）。                                                                                                      |
| rolmonitoradmin  | boolean                  | 角色是否具有监控管理员权限：<br><ul style="list-style-type: none"> <li>• t ( true ) : 表示有。</li> <li>• f ( false ) : 表示没有。</li> </ul>   |
| roloperatoradmin | boolean                  | 角色是否具有运维管理员权限：<br><ul style="list-style-type: none"> <li>• t ( true ) : 表示有。</li> <li>• f ( false ) : 表示没有。</li> </ul>   |
| rolpolicyadmin   | boolean                  | 角色是否具有安全策略管理员权限：<br><ul style="list-style-type: none"> <li>• t ( true ) : 表示有。</li> <li>• f ( false ) : 表示没有。</li> </ul> |

### 13.2.45 PG\_AUTH\_HISTORY

PG\_AUTH\_HISTORY系统表记录了角色的认证历史。需要有系统管理员权限才可以访问此系统表。

表 13-45 PG\_AUTH\_HISTORY 字段

| 名称  | 类型  | 描述                 |
|-----|-----|--------------------|
| oid | oid | 行标识符（隐含属性，必须明确选择）。 |

| 名称           | 类型                       | 描述                                                             |
|--------------|--------------------------|----------------------------------------------------------------|
| roloid       | oid                      | 角色标识。                                                          |
| passwordtime | timestamp with time zone | 创建和修改密码的时间。                                                    |
| rolpassword  | text                     | 角色密码密文，加密方式由GUC参数 <a href="#">password_encryption_type</a> 确定。 |

## 13.2.46 PG\_AUTH\_MEMBERS

PG\_AUTH\_MEMBERS系统表存储显示角色之间的成员关系。

表 13-46 PG\_AUTH\_MEMBERS 字段

| 名称           | 类型      | 描述                                  |
|--------------|---------|-------------------------------------|
| roleid       | oid     | 拥有成员的角色ID。                          |
| member       | oid     | 属于ROLEID角色的一个成员的角色ID。               |
| grantor      | oid     | 赋予此成员关系的角色ID。                       |
| admin_option | boolean | 如果MEMBER可以把ROLEID角色的成员关系赋予其他角色，则为真。 |

## 13.2.47 PG\_CAST

PG\_CAST系统表存储数据类型之间的转化关系。

表 13-47 PG\_CAST 字段

| 名称          | 类型     | 描述                                                                                                                                                       |
|-------------|--------|----------------------------------------------------------------------------------------------------------------------------------------------------------|
| oid         | oid    | 行标识符（隐含属性，必须明确选择）。                                                                                                                                       |
| castsource  | oid    | 源数据类型的OID。                                                                                                                                               |
| casttarget  | oid    | 目标数据类型的OID。                                                                                                                                              |
| castfunc    | oid    | 转化函数的OID。如果为零表明不需要转化函数。                                                                                                                                  |
| castcontext | "char" | 源数据类型和目标数据类型间的转化方式： <ul style="list-style-type: none"><li>'e': 表示只能进行显式转化（使用CAST或::语法）。</li><li>'i': 表示能进行隐式转化。</li><li>'a': 表示类型间同时支持隐式和显式转化。</li></ul> |

| 名称         | 类型     | 描述                                                                                                                          |
|------------|--------|-----------------------------------------------------------------------------------------------------------------------------|
| castmethod | "char" | 转化方法： <ul style="list-style-type: none"> <li>'f': 使用castfunc字段中指定的函数进行转化。</li> <li>'b': 类型间是二进制强制转化，不使用castfunc。</li> </ul> |

## 13.2.48 PG\_CLASS

PG\_CLASS系统表存储数据库对象信息及其之间的关系。

表 13-48 PG\_CLASS 字段

| 名称            | 类型               | 描述                                                                                    |
|---------------|------------------|---------------------------------------------------------------------------------------|
| oid           | oid              | 行标识符（隐含属性，必须明确选择）。                                                                    |
| relname       | name             | 表、索引、视图等对象的名称。                                                                        |
| relnamespace  | oid              | 包含这个关系的名称空间的OID。                                                                      |
| reltype       | oid              | 对应这个表的行类型的数据类型（索引为零，因为索引没有pg_type记录）。                                                 |
| reloftype     | oid              | 复合类型的OID，0表示其他类型。                                                                     |
| relowner      | oid              | 关系所有者。                                                                                |
| relam         | oid              | 如果行是索引，则就是所用的访问模式（B-tree，hash等）。                                                      |
| relfilenode   | oid              | 这个关系在磁盘上的文件的名称，如果没有则为0。                                                               |
| reltablespace | oid              | 这个关系存储所在的表空间。如果为零，则意味着使用该数据库的缺省表空间。如果关系在磁盘上没有文件，则这个字段没有什么意义。                          |
| relpages      | double precision | 以页（大小为BLCKSZ）为单位的此表在磁盘上的大小，它只是优化器用的一个近似值。                                             |
| reltuples     | double precision | 表中行的数目，只是优化器使用的一个估计值。                                                                 |
| relallvisible | integer          | 被标识为全可见的表中的页的数量。此字段是优化器用来做SQL执行优化使用的。VACUUM、ANALYZE和一些DDL语句（例如，CREATE INDEX）会引起此字段更新。 |
| reltoastrelid | oid              | 与此表关联的TOAST表的OID，如果没有则为0。TOAST表在一个从属表里“离线”存储大字段。                                      |

| 名称             | 类型       | 描述                                                                                                                                                                                                                                                                  |
|----------------|----------|---------------------------------------------------------------------------------------------------------------------------------------------------------------------------------------------------------------------------------------------------------------------|
| reltoastidxid  | oid      | 对于TOAST表是它的索引的OID，如果不是TOAST表则为0。                                                                                                                                                                                                                                    |
| reldeltarelid  | oid      | Delta表的OID。<br>Delta表附属于列存表。用于存储数据导入过程中的甩尾数据。                                                                                                                                                                                                                       |
| reldeltaidx    | oid      | Delta表的索引表OID。                                                                                                                                                                                                                                                      |
| relcudescrelid | oid      | CU描述表的OID。<br>CU描述表（Desc表）附属于列存表。用于控制表目录中存储数据的可见性。                                                                                                                                                                                                                  |
| relcudescidx   | oid      | CU描述表的索引表OID。                                                                                                                                                                                                                                                       |
| relhasindex    | boolean  | 如果它是一个表而且至少有（或者最近有过）一个索引，则为真。<br>它是由CREATE INDEX设置的，但DROP INDEX不会立即将它清除。如果VACUUM进程检测一个表没有索引，将会把它清理relhasindex字段，将值设置为假。                                                                                                                                             |
| relisshared    | boolean  | 如果该表在数据库中由所有数据库共享则为真。只有某些系统表（比如pg_database）是共享的。                                                                                                                                                                                                                    |
| relpersistence | "char"   | <ul style="list-style-type: none"> <li>• p: 表示永久表。</li> <li>• u: 表示非日志表。</li> <li>• g: 表示临时表。</li> </ul>                                                                                                                                                            |
| relkind        | "char"   | <ul style="list-style-type: none"> <li>• r: 表示普通表。</li> <li>• i: 表示索引。</li> <li>• l: 表示分区表GLOBAL索引。</li> <li>• S: 表示序列。</li> <li>• L: 表示长序列。</li> <li>• v: 表示视图。</li> <li>• c: 表示复合类型。</li> <li>• t: 表示TOAST表。</li> <li>• f: 表示外表。</li> <li>• m: 表示物化视图。</li> </ul> |
| relnatts       | smallint | 关系中用户字段数目（除了系统字段以外）。在pg_attribute里肯定有相同数目对应行。                                                                                                                                                                                                                       |
| relchecks      | smallint | 表里的检查约束的数目；参阅pg_constraint表。                                                                                                                                                                                                                                        |
| relhasoids     | boolean  | 如果为关系中每行都生成一个OID则为真。                                                                                                                                                                                                                                                |
| relhaspkey     | boolean  | 如果这个表有一个（或者曾经有一个）主键，则为真。                                                                                                                                                                                                                                            |

| 名称               | 类型        | 描述                                                                                                                                                                                                                  |
|------------------|-----------|---------------------------------------------------------------------------------------------------------------------------------------------------------------------------------------------------------------------|
| relhasrules      | boolean   | 如表有规则就为真。是否有规则可参考系统表 PG_REWRITE。                                                                                                                                                                                    |
| relhastriggers   | boolean   | True表示表中有触发器，或者曾经有过触发器。系统表pg_trigger中记录了表和视图的触发器。                                                                                                                                                                   |
| relhassubclass   | boolean   | 如果有（或者曾经有）任何继承的子表，为真。                                                                                                                                                                                               |
| relcmprs         | tinyint   | 表示是否启用表的启用压缩特性。需要特别注意，当且仅当批量插入才会触发压缩，普通的CRUD并不能够触发压缩。 <ul style="list-style-type: none"> <li>0表示其他不支持压缩的表（主要是指系统表，不支持压缩属性的修改操作）。</li> <li>1表示表数据的压缩特性为NOCOMPRESS或者无指定关键字。</li> <li>2表示表数据的压缩特性为COMPRESS。</li> </ul> |
| relhasclusterkey | boolean   | 是否有局部聚簇存储。                                                                                                                                                                                                          |
| relrowmovement   | boolean   | 针对分区表进行update操作时，是否允许行迁移。 <ul style="list-style-type: none"> <li>true: 表示允许行迁移。</li> <li>false: 表示不允许行迁移。</li> </ul>                                                                                                |
| parttype         | "char"    | 表或者索引是否具有分区表的性质。 <ul style="list-style-type: none"> <li>p: 表示带有分区表性质。</li> <li>n: 表示没有分区表特性。</li> <li>v: 表示该表为HDFS的Value分区表。</li> <li>s: 表示该表为二级分区表。</li> </ul>                                                     |
| relfrozenxid     | xid32     | 该表中所有在这个之前的事务ID已经被一个固定的（"frozen"）事务ID替换。该字段用于跟踪此表是否需要为了防止事务ID重叠（或者允许收缩pg_clog）而进行清理。如果该关系不是表则为零（InvalidTransactionId）。<br>为保持前向兼容，保留此字段，新增relfrozenxid64用于记录此信息。                                                    |
| relacl           | aclitem[] | 访问权限。<br>查询的回显结果为以下形式：<br>rolename=xxxx/yyyy --赋予一个角色的权限<br>=xxxx/yyyy --赋予public的权限<br>xxxx表示赋予的权限，yyyy表示授予这个权限的角色。权限的参数说明请参见表13-49。                                                                               |
| reloptions       | text[]    | 表或索引的访问方法，使用"keyword=value"格式的字符串。                                                                                                                                                                                  |

| 名称             | 类型         | 描述                                                                                                                                                                                                   |
|----------------|------------|------------------------------------------------------------------------------------------------------------------------------------------------------------------------------------------------------|
| relreplident   | "char"     | 逻辑解码中解码列的标识： <ul style="list-style-type: none"> <li>• d = 默认（主键，如果存在）。</li> <li>• n = 无。</li> <li>• f = 所有列。</li> <li>• i = 索引的indisreplident被设置或者为默认。</li> </ul>                                    |
| relfrozenxid64 | xid        | 该表中所有在这个之前的事务ID已经被一个固定的（"frozen"）事务ID替换。该字段用于跟踪此表是否需要为了防止事务ID重叠（或者允许收缩pg_clog）而进行清理。如果该关系不是表则为零（InvalidTransactionId）。<br>对于全局临时表，该字段无实际意义。各会话的全局临时表的relfrozenxid64可pg_catalog.pg_gtt_relstats视图中查看。 |
| relbucket      | oid        | pg_hashbucket中的桶信息。                                                                                                                                                                                  |
| relbucketkey   | int2vector | 哈希分区列号。                                                                                                                                                                                              |
| relminmxid     | xid        | 该表中所有在这个之前的多事务ID已经被一个事务ID替换。该字段用于跟踪该表是否需要为了防止多事务ID重叠或者允许收缩pg_clog而进行清理。如果该关系不是表则为零（InvalidTransactionId）。                                                                                            |

表 13-49 权限的参数说明

| 参数 | 参数说明       |
|----|------------|
| r  | SELECT（读）  |
| w  | UPDATE（写）  |
| a  | INSERT（插入） |
| d  | DELETE     |
| D  | TRUNCATE   |
| x  | REFERENCES |
| t  | TRIGGER    |
| X  | EXECUTE    |
| U  | USAGE      |
| C  | CREATE     |
| c  | CONNECT    |
| T  | TEMPORARY  |



| 参数 | 参数说明       |
|----|------------|
| A  | ALTER      |
| P  | DROP       |
| m  | COMMENT    |
| i  | INDEX      |
| v  | VACUUM     |
| *  | 给前面权限的授权选项 |

## 13.2.49 PG\_COLLATION

PG\_COLLATION系统表描述可用的排序规则，本质上从一个SQL名称映射到操作系统本地类别。

表 13-50 PG\_COLLATION 字段

| 名称            | 类型      | 引用                                | 描述                                            |
|---------------|---------|-----------------------------------|-----------------------------------------------|
| oid           | oid     | -                                 | 行标识符（隐含属性，必须明确选择）。                            |
| collname      | name    | -                                 | 排序规则名（每个名称空间和编码唯一）。                           |
| collnamespace | oid     | <a href="#">PG_NAMESPACE</a> .oid | 包含这个排序规则的名称空间的OID。                            |
| collowner     | oid     | <a href="#">PG_AUTHID</a> .oid    | 排序规则的所有者。                                     |
| collencoding  | integer | -                                 | 排序规则可用的编码，兼容PostgreSQL所有的字符编码类型，如果适用于任意编码为-1。 |
| collcollate   | name    | -                                 | 这个排序规则对象的LC_COLLATE。                          |
| collctype     | name    | -                                 | 这个排序规则对象的LC_CTYPE。                            |

## 13.2.50 PG\_CONSTRAINT

PG\_CONSTRAINT系统表存储表上的检查约束、主键和唯一约束。

表 13-51 PG\_CONSTRAINT 字段

| 名称            | 类型      | 描述                                                                                                                                                                                                        |
|---------------|---------|-----------------------------------------------------------------------------------------------------------------------------------------------------------------------------------------------------------|
| oid           | oid     | 行标识符（隐含属性，必须明确选择）。                                                                                                                                                                                        |
| conname       | name    | 约束名称（不一定是唯一的）。                                                                                                                                                                                            |
| connamespace  | oid     | 包含这个约束的名称空间的OID。                                                                                                                                                                                          |
| contype       | "char"  | <ul style="list-style-type: none"> <li>• c = 检查约束</li> <li>• p = 主键约束</li> <li>• u = 唯一约束</li> <li>• t = 触发器约束</li> <li>• x = 互斥约束</li> <li>• f = 外键约束</li> <li>• s = 聚簇约束</li> <li>• i = 无效约束</li> </ul> |
| condeferrable | boolean | 这个约束是否可以推迟。                                                                                                                                                                                               |
| condeferred   | boolean | 缺省时这个约束是否可以推迟。                                                                                                                                                                                            |
| convalidated  | boolean | 约束是否有效。目前，只有外键和CHECK约束可将其设置为FALSE。                                                                                                                                                                        |
| conrelid      | oid     | 这个约束所在的表；如果不是表约束则为0。                                                                                                                                                                                      |
| contypid      | oid     | 这个约束所在的域；如果不是一个域约束则为0。                                                                                                                                                                                    |
| conindid      | oid     | 与约束关联的索引ID。                                                                                                                                                                                               |
| confrelid     | oid     | 如果是外键，则为参考的表；否则为0。                                                                                                                                                                                        |
| confupdtype   | "char"  | 外键更新动作代码。 <ul style="list-style-type: none"> <li>• a = 没动作</li> <li>• r = 限制</li> <li>• c = 级联</li> <li>• n = 设置为null</li> <li>• d = 设置为缺省</li> </ul>                                                     |
| confdeltype   | "char"  | 外键删除动作代码。 <ul style="list-style-type: none"> <li>• a = 没动作</li> <li>• r = 限制</li> <li>• c = 级联</li> <li>• n = 设置为null</li> <li>• d = 设置为缺省</li> </ul>                                                     |

| 名称            | 类型           | 描述                                                                                                                   |
|---------------|--------------|----------------------------------------------------------------------------------------------------------------------|
| confmatchtype | "char"       | 外键匹配类型。 <ul style="list-style-type: none"><li>• f = 全部</li><li>• p = 部分</li><li>• u = 未指定（在f的基础上允许匹配NULL值）</li></ul> |
| conislocal    | boolean      | 是否是为关系创建的本地约束。                                                                                                       |
| coninhcount   | integer      | 约束直接继承父表的数目。继承父表数非零时，不能删除或重命名该约束。                                                                                    |
| connoinherit  | boolean      | 是否可以被继承。                                                                                                             |
| consoft       | boolean      | 是否为信息约束（Informational Constraint）。                                                                                   |
| conopt        | boolean      | 是否使用信息约束优化执行计划。                                                                                                      |
| conkey        | smallint[]   | 如果是表约束，则是约束控制的字段列表。                                                                                                  |
| confkey       | smallint[]   | 如果是一个外键，是参考的字段的列表。                                                                                                   |
| confpeqop     | oid[]        | 如果是一个外键，是做PK=FK比较的相等操作符ID的列表。                                                                                        |
| conppeqop     | oid[]        | 如果是一个外键，是做PK=PK比较的相等操作符ID的列表。                                                                                        |
| conffeqop     | oid[]        | 如果是一个外键，是做FK=FK比较的相等操作符ID的列表。由于当前不支持外键，所以值为空。                                                                        |
| conexclp      | oid[]        | 如果是一个排他约束，是列的排他操作符ID列表。                                                                                              |
| conbin        | pg_node_tree | 如果是检查约束，那就是其表达式的内部形式。                                                                                                |
| consrc        | text         | 如果是检查约束，则是表达式的人类可读形式。                                                                                                |
| conincluding  | smallint[]   | 不用做约束，但是会包含在INDEX中的属性列。                                                                                              |

#### 须知

- consrc在被引用的对象改变之后不会被更新，它不会跟踪字段的名称修改。与其依赖这个字段，最好还是使用pg\_get\_constraintdef()来抽取一个检查约束的定义。
- pg\_class.relchecks需要和在此表上为给定关系找到的检查约束的数目一致。

## 13.2.51 PG\_CONVERSION

PG\_CONVERSION系统表描述编码转换信息。

表 13-52 PG\_CONVERSION 字段

| 名称             | 类型      | 引用                                | 描述                  |
|----------------|---------|-----------------------------------|---------------------|
| oid            | oid     | -                                 | 行标识符（隐含属性，必须明确选择）。  |
| conname        | name    | -                                 | 转换名称（在一个名称空间里是唯一的）。 |
| connamespace   | oid     | <a href="#">PG_NAMESPACE</a> .oid | 包含这个转换的名称空间的OID。    |
| conowner       | oid     | <a href="#">PG_AUTHID</a> .oid    | 编码转换的属主。            |
| conforencoding | integer | -                                 | 源编码ID。              |
| contoencoding  | integer | -                                 | 目的编码ID。             |
| conproc        | regproc | <a href="#">PG_PROC</a> .proname  | 转换过程。               |
| condefault     | boolean | -                                 | 如果这是缺省转换则为真。        |

## 13.2.52 PG\_DATABASE

PG\_DATABASE系统表存储关于可用数据库的信息。

表 13-53 PG\_DATABASE 字段

| 名称            | 类型      | 描述                                             |
|---------------|---------|------------------------------------------------|
| oid           | oid     | 行标识符（隐含属性，必须明确选择）。                             |
| datname       | name    | 数据库名称。                                         |
| datdba        | oid     | 数据库所有人，通常为其创建者。                                |
| encoding      | integer | 数据库的字符编码方式。                                    |
| datcollate    | name    | 数据库使用的排序顺序。                                    |
| datctype      | name    | 数据库使用的字符分类。                                    |
| datistemplate | boolean | 是否允许作为模板数据库。                                   |
| datallowconn  | boolean | 如果为假，则没有用户可以连接到这个数据库。这个字段用于保护template0数据库不被更改。 |

| 名称               | 类型        | 描述                                                                                                           |
|------------------|-----------|--------------------------------------------------------------------------------------------------------------|
| datconnlimit     | integer   | 该数据库上允许的最大并发连接数，-1表示无限制。                                                                                     |
| datlastsysoid    | oid       | 数据库里最后一个系统OID。                                                                                               |
| datfrozenxid     | xid32     | 用于跟踪该数据库是否需要为了防止事务ID重叠而进行清理。当前版本该字段已经废弃使用，为保持前向兼容，保留此字段，新增datfrozenxid64用于记录此信息。                             |
| dattablespace    | oid       | 数据库的缺省表空间。                                                                                                   |
| datcompatibility | name      | 数据库兼容模式，当前支持四种兼容模式：A、B、C、PG，分别表示兼容O、MY、TD和POSTGRES。                                                          |
| datacl           | aclitem[] | 访问权限。                                                                                                        |
| datfrozenxid64   | xid       | 用于跟踪该数据库是否需要为了防止事务ID重叠而进行清理。                                                                                 |
| datminmxid       | xid       | 该数据库中所有在这个之前的多事务ID已经被一个事务ID替换。这用于跟踪该数据库是否需要为了防止事务ID重叠或者允许收缩pg_clog而进行清理。它是此数据库中所有表的pg_class.relminmxid中的最小值。 |

### 13.2.53 PG\_DB\_ROLE\_SETTING

PG\_DB\_ROLE\_SETTING系统表存储数据库运行时每个角色与数据绑定的配置项的默认值。

表 13-54 PG\_DB\_ROLE\_SETTING 字段

| 名称          | 类型     | 描述                                         |
|-------------|--------|--------------------------------------------|
| setdatabase | oid    | 配置项所对应的数据库，如果未指定数据库，则为0。                   |
| setrole     | oid    | 配置项所对应的角色，如果未指定角色，则为0。                     |
| setconfig   | text[] | 运行时配置项的默认值，配置方法参考 <a href="#">表 10-2</a> 。 |

### 13.2.54 PG\_DEFAULT\_ACL

PG\_DEFAULT\_ACL系统表存储为新建对象设置的初始权限。

表 13-55 PG\_DEFAULT\_ACL 字段

| 名称              | 类型        | 描述                                                                                                                                                                      |
|-----------------|-----------|-------------------------------------------------------------------------------------------------------------------------------------------------------------------------|
| oid             | oid       | 行标识符（隐含属性，必须明确选择）。                                                                                                                                                      |
| defaclrole      | oid       | 与此权限相关的角色ID。                                                                                                                                                            |
| defaclnamespace | oid       | 与此权限相关的名称空间，如果没有，则为0。                                                                                                                                                   |
| defaclobjtype   | "char"    | 此权限的对象类型。 <ul style="list-style-type: none"> <li>• r表示表或视图。</li> <li>• S表示序列。</li> <li>• f表示函数。</li> <li>• T表示类型。</li> <li>• K表示客户端主密钥。</li> <li>• k表示列加密密钥。</li> </ul> |
| defaclacl       | aclitem[] | 创建该类型时所拥有的访问权限。                                                                                                                                                         |

## 13.2.55 PG\_DEPEND

PG\_DEPEND系统表记录数据库对象之间的依赖关系。这个信息允许DROP命令找出哪些其它对象必须由DROP CASCADE删除，或者是在DROP RESTRICT的情况下避免删除。

这个表的功能类似PG\_SHDEPEND，用于记录那些在数据库之间共享的对象之间的依赖性关系。

表 13-56 PG\_DEPEND 字段

| 名称          | 类型      | 引用           | 描述                                                              |
|-------------|---------|--------------|-----------------------------------------------------------------|
| classid     | oid     | PG_CLASS.oid | 有依赖对象所在系统表的OID。                                                 |
| objid       | oid     | 任意OID属性      | 指定的依赖对象的OID。                                                    |
| objsubid    | integer | -            | 对于表字段，这个是该属性的字段数（objid和classid引用表本身）。对于所有其它对象类型，目前这个字段是0。       |
| refclassid  | oid     | PG_CLASS.oid | 被引用对象所在的系统表的OID。                                                |
| refobjid    | oid     | 任意OID属性      | 指定的被引用对象的OID。                                                   |
| refobjsubid | integer | -            | 对于表字段，这个是该字段的字段号（refobjid和refclassid引用表本身）。对于所有其它对象类型，目前这个字段是0。 |
| deptype     | "char"  | -            | 一个定义这个依赖关系特定语义的代码。                                              |

在所有情况下，一个PG\_DEPEND记录表示被引用的对象不能在有依赖的对象被删除前删除。不过，这里还有几种由deptype定义的情况：

- **DEPENDENCY\_NORMAL (n)**：独立创建的对象之间的一般关系。有依赖的对象可以在不影响被引用对象的情况下删除。被引用对象只有在声明了CASCADE的情况下删除，这时有依赖的对象也被删除。例子：一个表字段对其数据类型有一般依赖关系。
- **DEPENDENCY\_AUTO (a)**：有依赖对象可以和被引用对象分别删除，并且如果删除了被引用对象则应该被自动删除（不管是RESTRICT或CASCADE模式）。例子：一个表上面的命名约束是在该表上的自动依赖关系，因此如果删除了表，它也会被删除。
- **DEPENDENCY\_INTERNAL (i)**：有依赖的对象是作为被引用对象的一部分创建的，实际上只是它的内部实现的一部分。DROP有依赖对象是不能直接允许的（将告诉用户发出一条删除被引用对象的DROP）。一个对被引用对象的DROP将传播到有依赖对象，不管是否声明了CASCADE。
- **DEPENDENCY\_EXTENSION (e)**：依赖对象是被依赖对象extension的一个成员（请参见**PG\_EXTENSION**）。依赖对象只可以通过在被依赖对象上DROP EXTENSION删除。函数上这个依赖类型和内部依赖一样动作，但是它为了清晰和简化gs\_dump保持分开。
- **DEPENDENCY\_PIN (p)**：没有依赖对象；这种类型的记录标志着系统本身依赖于被引用对象，因此这个对象决不能被删除。这种类型的记录只有在initdb的时候创建。有依赖对象的字段里是零。

## 13.2.56 PG\_DESCRIPTION

PG\_DESCRIPTION系统表可以给每个数据库对象存储一个可选的描述（注释）。许多内置的系统对象的描述提供了PG\_DESCRIPTION的初始内容。

这个表的功能类似**PG\_SHDESCRIPTION**，用于记录整个数据库范围内共享对象的注释。

表 13-57 PG\_DESCRIPTION 字段

| 名称          | 类型      | 引用                   | 描述                                                   |
|-------------|---------|----------------------|------------------------------------------------------|
| objoid      | oid     | 任意OID属性              | 这条描述所描述的对象OID。                                       |
| classoid    | oid     | <b>PG_CLASS</b> .oid | 这个对象出现的系统表的OID。                                      |
| objsubid    | integer | -                    | 对于一个表字段的注释，它是字段号（objoid和classoid指向表自身）。对于其它对象类型，它是零。 |
| description | text    | -                    | 对该对象描述的任何文本。                                         |

## 13.2.57 PG\_DIRECTORY

PG\_DIRECTORY系统表用于保存用户添加的directory对象可以通过CREATE DIRECTORY语句向该表中添加记录，目前只有系统管理员用户可以向该表中添加记录。

表 13-58 PG\_DIRECTORY 字段

| 名称      | 类型        | 描述                 |
|---------|-----------|--------------------|
| oid     | oid       | 行标识符（隐含属性，必须明确选择）。 |
| dirname | name      | 目录对象的名称。           |
| owner   | oid       | 目录对象的所有者。          |
| dirpath | text      | 目录路径。              |
| diracl  | aclitem[] | 访问权限。              |

## 13.2.58 PG\_ENUM

PG\_ENUM系统表包含显示每个枚举类型值和标签的记录。给定枚举类型的内部表示实际上是PG\_ENUM里面相关行的OID。

表 13-59 PG\_ENUM 字段

| 名称            | 类型   | 引用                          | 描述                     |
|---------------|------|-----------------------------|------------------------|
| oid           | oid  | -                           | 行标识符（隐含属性，必须明确选择）。     |
| enumtypid     | oid  | <a href="#">PG_TYPE.oid</a> | 拥有这个枚举值的pg_type记录的OID。 |
| enumsortorder | real | -                           | 这个枚举值在它的枚举类型中的排序位置。    |
| enumlabel     | name | -                           | 这个枚举值的文本标签。            |

PG\_ENUM行的OID跟着一个特殊规则：偶数的OID保证用和它们的枚举类型一样的排序顺序排序。也就是，如果两个偶数OID属于相同的枚举类型，那么较小的OID必须有较小enumsortorder值。奇数OID需要毫无关系的排序顺序。这个规则允许枚举比较例程在许多常见情况下避开目录查找。创建和修改枚举类型的例程只要可能就尝试分配偶数OID给枚举值。

当创建了一个枚举类型时，它的成员赋予了排序顺序位置1到n。但是随后添加的成员可能会分配enumsortorder的负值或分数值。对这些值的唯一要求是它们要正确的排序和在每个枚举类型中唯一。

## 13.2.59 PG\_EXTENSION

PG\_EXTENSION系统表存储关于所安装扩展的信息。GaussDB默认扩展是PLPGSQL。



表 13-60 PG\_EXTENSION

| 名称             | 类型      | 描述                          |
|----------------|---------|-----------------------------|
| oid            | oid     | 数据库对象id。                    |
| extname        | name    | 扩展名。                        |
| extowner       | oid     | 扩展的所有者。                     |
| extnamespace   | oid     | 扩展导出对象的名称空间。                |
| extrelocatable | boolean | 标识此扩展是否可迁移到其他名称空间，true表示允许。 |
| extversion     | text    | 扩展的版本号。                     |
| extconfig      | oid[]   | 扩展的配置信息。                    |
| extcondition   | text[]  | 扩展配置信息的过滤条件。                |

## 13.2.60 PG\_EXTENSION\_DATA\_SOURCE

PG\_EXTENSION\_DATA\_SOURCE系统表存储外部数据源对象的信息。一个外部数据源对象（Data Source）包含了外部数据库的一些口令编码等信息，主要配合Extension Connector使用。当前特性是实验室特性，使用时请联系华为工程师提供技术支持。

表 13-61 PG\_EXTENSION\_DATA\_SOURCE 字段

| 名称         | 类型        | 引用            | 描述                                    |
|------------|-----------|---------------|---------------------------------------|
| oid        | oid       | -             | 行标识符（隐含属性，必须明确选择）。                    |
| srcname    | name      | -             | 外部数据源对象的名称。                           |
| srcowner   | oid       | PG_AUTHID.oid | 外部数据源对象的所有者。                          |
| srctype    | text      | -             | 外部数据源对象的类型，缺省为空。                      |
| srcversion | text      | -             | 外部数据源对象的版本，缺省为空。                      |
| srcacl     | aclitem[] | -             | 访问权限。                                 |
| srcoptions | text[]    | -             | 外部数据源对象的指定选项，使用“keyword=value”格式的字符串。 |

## 13.2.61 PG\_FOREIGN\_DATA\_WRAPPER

PG\_FOREIGN\_DATA\_WRAPPER系统表存储外部数据封装器定义。一个外部数据封装器是在外部服务器上驻留外部数据的机制，是可以访问的。

表 13-62 PG\_FOREIGN\_DATA\_WRAPPER 字段

| 名称           | 类型        | 引用                            | 描述                                                                           |
|--------------|-----------|-------------------------------|------------------------------------------------------------------------------|
| oid          | oid       | -                             | 行标识符（隐含属性，必须明确选择）。                                                           |
| fdwname      | name      | -                             | 外部数据封装器名。                                                                    |
| fdwowner     | oid       | <a href="#">PG_AUTHID.oid</a> | 外部数据封装器的所有者。                                                                 |
| fdwhandler   | oid       | <a href="#">PG_PROC.oid</a>   | 引用一个负责为外部数据封装器提供扩展例程的处理函数。如果没有提供处理函数则为零。                                     |
| fdwvalidator | oid       | <a href="#">PG_PROC.oid</a>   | 引用一个验证器函数，这个验证器函数负责验证给予外部数据封装器的选项、外部服务器选项和使用外部数据封装器的用户映射的有效性。如果没有提供验证器函数则为零。 |
| fdwacl       | aclitem[] | -                             | 访问权限。                                                                        |
| fdwoptions   | text[]    | -                             | 外部数据封装器指定选项，使用“keyword=value”格式的字符串。                                         |

## 13.2.62 PG\_FOREIGN\_SERVER

PG\_FOREIGN\_SERVER系统表存储外部服务器定义。一个外部服务器描述了一个外部数据源，例如一个远程服务器。外部服务器通过外部数据封装器访问。

表 13-63 PG\_FOREIGN\_SERVER 字段

| 名称       | 类型   | 引用                                          | 描述                   |
|----------|------|---------------------------------------------|----------------------|
| oid      | oid  | -                                           | 行标识符（隐含属性，必须明确选择）。   |
| srvname  | name | -                                           | 外部服务器名。              |
| srvowner | oid  | <a href="#">PG_AUTHID.oid</a>               | 外部服务器的所有者。           |
| srvfdw   | oid  | <a href="#">PG_FOREIGN_DATA_WRAPPER.oid</a> | 这个外部服务器的外部数据封装器的OID。 |
| srvtype  | text | -                                           | 服务器的类型（可选）。          |

| 名称         | 类型        | 引用 | 描述                                 |
|------------|-----------|----|------------------------------------|
| srvversion | text      | -  | 服务器的版本（可选）。                        |
| srvacl     | aclitem[] | -  | 访问权限。                              |
| srvoptions | text[]    | -  | 外部服务器指定选项，使用“keyword=value”格式的字符串。 |

### 13.2.63 PG\_FOREIGN\_TABLE

PG\_FOREIGN\_TABLE系统表存储外部表的辅助信息。

表 13-64 PG\_FOREIGN\_TABLE 字段

| 名称          | 类型      | 描述                                                                                                         |
|-------------|---------|------------------------------------------------------------------------------------------------------------|
| ftrelid     | oid     | 外部表的ID。                                                                                                    |
| ftserver    | oid     | 外部表的所在服务器。                                                                                                 |
| ftwriteonly | boolean | 外部表是否可写。取值如下： <ul style="list-style-type: none"> <li>t ( true )：表示可写</li> <li>f ( false )：表示不可写</li> </ul> |
| ftoptions   | text[]  | 外部表的可选项，具体参考CREATE FOREIGN TABLE语法说明。                                                                      |

### 13.2.64 PG\_HASHBUCKET

PG\_HASHBUCKET系统表存储hash bucket信息。

表 13-65 PG\_HASHBUCKET 字段

| 名称             | 类型      | 描述                                                 |
|----------------|---------|----------------------------------------------------|
| oid            | oid     | 行标识符（隐含字段，必须明确选择）。                                 |
| bucketid       | oid     | 对bucketvector计算的hash值，通过hash值可以加速对bucketvector的查找。 |
| bucketcnt      | integer | 包含分片的个数。                                           |
| bucketmap size | integer | 所有DN上包含的分片总数。                                      |
| bucketref      | integer | 预留字段，默认值为1。                                        |

| 名称           | 类型               | 描述                                                                          |
|--------------|------------------|-----------------------------------------------------------------------------|
| bucketvector | oidvector_extend | 记录此行bucket信息包含的所有bucket的id，在此列上建立唯一索引，具有相同bucketid信息的表共享同一行pg_hashbucket数据。 |

## 13.2.65 PG\_INDEX

PG\_INDEX系统表存储索引的一部分信息，其他的信息大多数在PG\_CLASS中。

表 13-66 PG\_INDEX 字段

| 名称             | 类型       | 描述                                                                                                       |
|----------------|----------|----------------------------------------------------------------------------------------------------------|
| indexrelid     | oid      | 这个索引在pg_class里的记录的OID。                                                                                   |
| indrelid       | oid      | 使用这个索引的表在pg_class里的记录的OID。                                                                               |
| indnatts       | smallint | 索引中的字段数目。                                                                                                |
| indisunique    | boolean  | 如果为真，这是个唯一索引。<br>如果为假，这不是唯一索引。                                                                           |
| indisprimary   | boolean  | 如果为真，该索引代表该表的主键。这个字段为真的时候indisunique总是为真。<br>如果为假，该索引不是该表的主键。                                            |
| indisexclusion | boolean  | 如果为真，该索引支持排他约束。<br>如果为假，该索引不支持排他约束。                                                                      |
| indimmediate   | boolean  | 如果为真，在插入数据时会立即进行唯一性检查。<br>如果为假，在插入数据时不会进行唯一性检查。                                                          |
| indisclustered | boolean  | 如果为真，则该表最后在这个索引上建了簇。<br>如果为假，则该表没有再这个索引上建簇                                                               |
| indisusable    | boolean  | 如果为真，该索引对insert/select可用。<br>如果为假，该索引对insert/select不可用。                                                  |
| indisvalid     | boolean  | 如果为真，则该索引可以用于查询。如果为假，则该索引可能不完整，仍然必须在INSERT/UPDATE操作时进行更新，不过不能安全的用于查询。如果是唯一索引，则唯一属性也将不为真。                 |
| indcheckxmin   | boolean  | 如果为true，查询不能使用索引，直到pg_index此行的xmin低于其快照的TransactionXmin，因为该表可能包含它们能看到的不兼容行断开的HOT链。<br>如果为false，查询可以用于索引。 |
| indisready     | boolean  | 如果为真，表示此索引对插入数据是可用的，否则，在插入或修改数据时忽略此索引。                                                                   |

| 名称             | 类型           | 描述                                                                                                                  |
|----------------|--------------|---------------------------------------------------------------------------------------------------------------------|
| indkey         | int2vector   | 这是一个包含indnatts值的数组，这些数组值表示这个索引所建立的表字段。比如一个值为1 3的意思是第一个字段和第三个字段组成这个索引键字。这个数组里的零表明对应的索引属性是在这个表字段上的一个表达式，而不是一个简单的字段引用。 |
| indcollation   | oidvector    | 索引各列对应的排序规则的OID，参考pg_collation获取细节。                                                                                 |
| indclass       | oidvector    | 对于索引键字里面的每个字段，这个字段都包含一个指向所使用的操作符类的OID，参阅pg_opclass获取细节。                                                             |
| indoption      | int2vector   | 存储列前标识位，该标识位是由索引的访问方法定义。                                                                                            |
| indexprs       | pg_node_tree | 表达式树（以nodeToString()形式表现）用于那些非简单字段引用的索引属性。它是一个列表，个数与INDKEY中的零值个数相同。如果所有索引属性都是简单的引用，则为空。                             |
| indpred        | pg_node_tree | 部分索引断言的表达式树（以nodeToString()的形式表现）。如果不是部分索引，则是空字符串。                                                                  |
| indisreplident | boolean      | 如果为真，则此索引的列成为逻辑解码的解码列。如果为假，则此索引的列不是逻辑解码的解码列。                                                                        |
| indnkeyatts    | smallint     | 索引中的总字段数，超出indnatts的部分不参与索引查询。                                                                                      |

## 13.2.66 PG\_INHERITS

PG\_INHERITS系统表记录关于表继承层次的信息。数据库里每个直接的子系表都有一条记录。间接的继承可以通过追溯记录链来判断。

表 13-67 PG\_INHERITS 字段

| 名称        | 类型      | 引用                           | 描述                                            |
|-----------|---------|------------------------------|-----------------------------------------------|
| inhrelid  | oid     | <a href="#">PG_CLASS.oid</a> | 子表的OID。                                       |
| inhparent | oid     | <a href="#">PG_CLASS.oid</a> | 父表的OID。                                       |
| inhseqno  | integer | -                            | 如果一个子表存在多个直系父表（多重继承），这个数字表明此继承字段的排列顺序。计数从1开始。 |

## 13.2.67 PG\_JOB

PG\_JOB系统表存储用户创建的定时任务的任务详细信息，定时任务线程定时轮询pg\_job系统表中的时间，当任务到期会触发任务的执行，并更新pg\_job表中的任务状态。该系统表属于Shared Relation，所有创建的job记录对所有数据库可见。

表 13-68 PG\_JOB 字段

| 名称                   | 类型                          | 描述                                                                                                                                                                                                                                                                                                                                                             |
|----------------------|-----------------------------|----------------------------------------------------------------------------------------------------------------------------------------------------------------------------------------------------------------------------------------------------------------------------------------------------------------------------------------------------------------|
| oid                  | oid                         | 行标识符（隐含属性，必须明确选择）。                                                                                                                                                                                                                                                                                                                                             |
| job_id               | bigint                      | 作业ID，主键，是唯一的（有唯一索引）                                                                                                                                                                                                                                                                                                                                            |
| current_postgres_pid | bigint                      | 如果当前任务已被执行，那么此处记录运行此任务的gaussdb线程ID。默认为 -1，表示此任务未被执行过。                                                                                                                                                                                                                                                                                                          |
| log_user             | name                        | 创建者的UserName                                                                                                                                                                                                                                                                                                                                                   |
| priv_user            | name                        | 作业执行者的UserName                                                                                                                                                                                                                                                                                                                                                 |
| dbname               | name                        | 标识作业要在哪个数据库执行的数据库名称                                                                                                                                                                                                                                                                                                                                            |
| node_name            | name                        | 标识当前作业是在哪个数据库主节点上创建和执行                                                                                                                                                                                                                                                                                                                                         |
| job_status           | "char"                      | 当前任务的执行状态，取值范围：('r', 's', 'f', 'd')，默认为's'，取值含义：<br>Status of job step: r=running, s=successfully finished, f=job failed, d=disable<br>当job连续执行失败16次，会将job_status自动设置为失效状态'd'，后续不再执行该job。<br>注：当用户将定时任务关闭（即：guc参数job_queue_processes为0时），由于监控job执行的线程不会启动，所以该状态不会根据job的实时状态进行设置，用户不需要关注此状态。只有当开启定时任务功能（即：guc参数job_queue_processes为非0时），系统才会根据当前job的实时状态刷新该字段值。 |
| start_date           | timestamp without time zone | 作业第一次开始执行时间，时间精确到毫秒。                                                                                                                                                                                                                                                                                                                                           |
| next_run_date        | timestamp without time zone | 下次定时执行任务的时间，时间精确到毫秒。                                                                                                                                                                                                                                                                                                                                           |
| failure_count        | smallint                    | 失败计数，作业连续执行失败16次，不再继续执行。                                                                                                                                                                                                                                                                                                                                       |
| interval             | text                        | 作业执行的重复时间间隔。                                                                                                                                                                                                                                                                                                                                                   |

| 名称              | 类型                          | 描述                                                                                                               |
|-----------------|-----------------------------|------------------------------------------------------------------------------------------------------------------|
| last_start_date | timestamp without time zone | 上次运行开始时间，时间精确到毫秒。                                                                                                |
| last_end_date   | timestamp without time zone | 上次运行的结束时间，时间精确到毫秒。                                                                                               |
| last_suc_date   | timestamp without time zone | 上次成功运行的开始时间，时间精确到毫秒。                                                                                             |
| this_run_date   | timestamp without time zone | 正在运行任务的开始时间，时间精确到毫秒。                                                                                             |
| nspname         | name                        | 标识作业执行时的schema的名称。                                                                                               |
| job_name        | text                        | DBE_SCHEDULER定时任务专用，定时任务名称。                                                                                      |
| end_date        | timestamp without time zone | DBE_SCHEDULER定时任务专用，定时任务失效时间，时间精确到毫秒。                                                                            |
| enable          | boolean                     | DBE_SCHEDULER定时任务专用，定时任务启用状态： <ul style="list-style-type: none"> <li>• true: 启用</li> <li>• false: 未启用</li> </ul> |
| failure_msg     | text                        | 最新一次执行任务报错信息。                                                                                                    |

## 13.2.68 PG\_JOB\_PROC

PG\_JOB\_PROC系统表对应PG\_JOB表中每个任务的作业内容（包括：PL/SQL代码块、匿名块）。将存储过程信息独立出来，如果放到PG\_JOB中，被加载到共享内存的时候，会占用不必要的空间，所以在使用的时候再进行查询获取。

表 13-69 PG\_JOB\_PROC 字段

| 名称       | 类型      | 描述                             |
|----------|---------|--------------------------------|
| oid      | oid     | 行标识符（隐含属性，必须明确选择）。             |
| job_id   | integer | 外键，关联pg_job表中的job_id。          |
| what     | text    | 作业内容，DBE_SCHEDULER定时任务中的程序内容。  |
| job_name | text    | DBE_SCHEDULER定时任务专用，定时任务或程序名称。 |

## 13.2.69 PG\_LANGUAGE

PG\_LANGUAGE系统表登记编程语言，用户可以用这些语言或接口写函数或者存储过程。

表 13-70 PG\_LANGUAGE 字段

| 名称            | 类型        | 引用                            | 描述                                                                           |
|---------------|-----------|-------------------------------|------------------------------------------------------------------------------|
| oid           | oid       | -                             | 行标识符（隐含属性；必须明确选择）。                                                           |
| lanname       | name      | -                             | 语言的名称。                                                                       |
| lanowner      | oid       | <a href="#">PG_AUTHID.oid</a> | 语言的所有者。                                                                      |
| lanispl       | boolean   | -                             | 对于内部语言而言是假（比如SQL），对于用户定义的语言则是真。目前，gs_dump仍然使用该字段判断哪种语言需要转储，但是这些可能在将来被其它机制取代。 |
| lanpltrusted  | boolean   | -                             | 如果这是可信语言则为真，意味着系统相信它不会被授予任何正常SQL执行环境之外的权限。只有初始用户可以用不可信的语言创建函数。               |
| lanplcallfoid | oid       | <a href="#">PG_PROC.oid</a>   | 对于非内部语言，这是指向该语言处理器的引用，语言处理器是一个特殊函数，负责执行以某种语言写的所有函数。                          |
| laninline     | oid       | <a href="#">PG_PROC.oid</a>   | 这个字段引用一个负责执行“inline”匿名代码块的函数（DO块）。如果不支持内联块则为零。                               |
| lanvalidator  | oid       | <a href="#">PG_PROC.oid</a>   | 这个字段引用一个语言校验器函数，它负责检查新创建的函数的语法和有效性。如果没有提供校验器，则为零。                            |
| lanacl        | aclitem[] | -                             | 访问权限。                                                                        |

## 13.2.70 PG\_LARGEOBJECT

PG\_LARGEOBJECT系统表保存那些标记着“大对象”的数据。一个大对象是使用其创建时分配的OID标识的。每个大对象都分解成足够小的小段或者“页面”以便以行的形式存储在PG\_LARGEOBJECT里。每页的数据定义为LOBLKSIZE。

需要有系统管理员权限才可以访问此系统表。



表 13-71 PG\_LARGEOBJECT 字段

| 名称     | 类型      | 引用                                          | 描述                                        |
|--------|---------|---------------------------------------------|-------------------------------------------|
| loid   | oid     | <a href="#">PG_LARGEOBJECT_METADATA.oid</a> | 包含本页的大对象的标识符。                             |
| pageno | integer | -                                           | 本页在其大对象数据中的页码从零开始计算。                      |
| data   | bytea   | -                                           | 存储在大对象中的实际数据。这些数据绝不会超过LOBLKSIZE字节，而且可能更少。 |

PG\_LARGEOBJECT的每一行保存一个大对象的一个页面，从该对象内部的字节偏移（pageno \* LOBLKSIZE）开始。这种实现允许松散的存储：页面可以丢失，而且可以比LOBLKSIZE字节少（即使它们不是对象的最后一页）。大对象内丢失的部分读做零。

### 13.2.71 PG\_LARGEOBJECT\_METADATA

PG\_LARGEOBJECT\_METADATA系统表存储与大数据相关的元数据。实际的大对象数据存储在PG\_LARGEOBJECT里。

表 13-72 PG\_LARGEOBJECT\_METADATA 字段

| 名称       | 类型        | 引用                            | 描述                 |
|----------|-----------|-------------------------------|--------------------|
| oid      | oid       | -                             | 行标识符（隐含属性，必须明确选择）。 |
| lomowner | oid       | <a href="#">PG_AUTHID.oid</a> | 大对象的所有者。           |
| lomacl   | aclitem[] | -                             | 访问权限。              |

### 13.2.72 PG\_NAMESPACE

PG\_NAMESPACE系统表存储名称空间，即存储schema相关的信息。

表 13-73 PG\_NAMESPACE 字段

| 名称          | 类型     | 描述                                       |
|-------------|--------|------------------------------------------|
| oid         | oid    | 行标识符（隐含属性，必须明确选择）。                       |
| nspname     | name   | 名称空间的名称。                                 |
| nspowner    | oid    | 名称空间的所有者。                                |
| nsptimeline | bigint | 在数据库节点上创建此命名空间时的时间线。此字段为内部使用，仅在数据库节点上有效。 |

| 名称                | 类型        | 描述                                                                                                |
|-------------------|-----------|---------------------------------------------------------------------------------------------------|
| nspacl            | aclitem[] | 访问权限。                                                                                             |
| in_redistribution | "char"    | 是否处于重发布状态。                                                                                        |
| nspblockchain     | boolean   | <ul style="list-style-type: none"> <li>• 如果为真，则该模式为防篡改模式。</li> <li>• 如果为假，则此模式为非防篡改模式。</li> </ul> |

### 13.2.73 PG\_OBJECT

PG\_OBJECT系统表存储限定类型对象（普通表，索引，序列，视图，存储过程和函数）的创建用户、创建时间和最后修改时间。

表 13-74 PG\_OBJECT 字段

| 名称          | 类型                       | 描述                                                                                                                                             |
|-------------|--------------------------|------------------------------------------------------------------------------------------------------------------------------------------------|
| object_oid  | oid                      | 对象标识符。                                                                                                                                         |
| object_type | "char"                   | 对象类型： <ul style="list-style-type: none"> <li>• r 表示普通表</li> <li>• i 表示索引</li> <li>• s 表示序列</li> <li>• v 表示视图</li> <li>• p 表示存储过程和函数</li> </ul> |
| creator     | oid                      | 创建用户的标识符。                                                                                                                                      |
| ctime       | timestamp with time zone | 对象的创建时间。                                                                                                                                       |
| mtime       | timestamp with time zone | 对象的最后修改时间，修改行为包括ALTER操作和GRANT、REVOKE操作。                                                                                                        |
| createcsn   | bigint                   | 对象创建时的CSN。                                                                                                                                     |
| changeocsn  | bigint                   | 对表或索引执行DDL操作时的CSN。                                                                                                                             |

**须知**

- 无法记录初始化数据库（initdb）过程中所创建或修改的对象，即PG\_OBJECT无法查询到该对象记录。
- 对于升级前创建的对象，再次修改时会记录其修改时间（mtime），对表或索引执行DDL操作时会记录其所属事务的事务提交序列号（changeagn）。由于无法得知该对象创建时间，因此ctime和createagn为空。
- ctime和mtime所记录的时间为用户当次操作所属事务的起始时间。
- 由扩容引起的对象修改时间也会被记录。
- createagn和changeagn记录的是用户当次操作所属事务的事务提交序列号。
- enable\_gtt\_concurrent\_truncate开启时，truncate全局临时表不会刷新mtime字段。

## 13.2.74 PG\_OBSSCANINFO

PG\_OBSSCANINFO系统表定义了在上加速场景中，使用加速数据库实例时扫描OBS数据的运行时信息，每条记录对应一个query中单个OBS外表（由于规格变更，当前版本已经不再支持本特性，请不要使用）的运行时信息。

表 13-75 PG\_OBSSCANINFO 字段

| 名称           | 类型                       | 引用 | 描述             |
|--------------|--------------------------|----|----------------|
| query_id     | bigint                   | -  | 查询标识。          |
| user_id      | text                     | -  | 执行该查询的数据库用户。   |
| table_name   | text                     | -  | OBS外表的表名。      |
| file_type    | text                     | -  | 底层数据保存的文件格式。   |
| time_stamp   | timestamp with time zone | -  | 扫描操作开始的时间。     |
| actual_time  | double precision         | -  | 扫描操作执行时间，单位为秒。 |
| file_scanned | bigint                   | -  | 扫描的文件数量。       |
| data_size    | double precision         | -  | 扫描的数据量，单位为字节。  |
| billing_info | text                     | -  | 保留字段。          |

## 13.2.75 PG\_OPCLASS

PG\_OPCLASS系统表定义索引访问方法操作符类。

每个操作符类为一种特定数据类型和一种特定索引访问方法定义索引字段的语义。一个操作符类本质上指定一个特定的操作符族适用于一个特定的可索引的字段数据类

型。索引的字段实际可用的族中的操作符集是接受字段的数据类型作为它们的左边的输入的那个。

表 13-76 PG\_OPCLASS 字段

| 名称           | 类型      | 引用                               | 描述                         |
|--------------|---------|----------------------------------|----------------------------|
| oid          | oid     | -                                | 行标识符（隐含属性，必须明确选择）。         |
| opcmethod    | oid     | <a href="#">PG_AM.oid</a>        | 操作符类所服务的索引访问方法。            |
| opcname      | name    | -                                | 这个操作符类的名称。                 |
| opcnamespace | oid     | <a href="#">PG_NAMESPACE.oid</a> | 这个操作符类的名称空间。               |
| opcowner     | oid     | <a href="#">PG_AUTHID.oid</a>    | 操作符类属主。                    |
| opcfamily    | oid     | <a href="#">PG_OPFAMILY.oid</a>  | 包含该操作符类的操作符族。              |
| opcintype    | oid     | <a href="#">PG_TYPE.oid</a>      | 操作符类索引的数据类型。               |
| opcdefault   | boolean | -                                | 如果操作符类是opcintype的缺省，则为真。   |
| opckeytype   | oid     | <a href="#">PG_TYPE.oid</a>      | 索引数据的类型，如果和opcintype相同则为零。 |

一个操作符类的opcmethod必须匹配包含它的操作符族的opfmethod。

## 13.2.76 PG\_OPERATOR

PG\_OPERATOR系统表存储有关操作符的信息。

表 13-77 PG\_OPERATOR 字段

| 名称           | 类型     | 引用                               | 描述                                                                                                                |
|--------------|--------|----------------------------------|-------------------------------------------------------------------------------------------------------------------|
| oid          | oid    | -                                | 行标识符（隐含属性，必须明确选择）。                                                                                                |
| oprname      | name   | -                                | 操作符的名称。                                                                                                           |
| oprnamespace | oid    | <a href="#">PG_NAMESPACE.oid</a> | 包含此操作符的名称空间的OID。                                                                                                  |
| oprowner     | oid    | <a href="#">PG_AUTHID.oid</a>    | 操作符所有者。                                                                                                           |
| oprkind      | "char" | -                                | <ul style="list-style-type: none"> <li>• b=infix =中缀(“两边”)</li> <li>• l=前缀(“左边”)</li> <li>• r=后缀(“右边”)</li> </ul> |

| 名称          | 类型      | 引用                              | 描述                                                                                                                                 |
|-------------|---------|---------------------------------|------------------------------------------------------------------------------------------------------------------------------------|
| oprcanmerge | boolean | -                               | 这个操作符是否支持合并连接。<br><ul style="list-style-type: none"> <li>t ( true ) : 表示支持合并连接。</li> <li>f ( false ) : 表示不支持合并连接。</li> </ul>       |
| oprcanhash  | boolean | -                               | 这个操作符是否支持Hash连接。<br><ul style="list-style-type: none"> <li>t ( true ) : 表示支持Hash连接。</li> <li>f ( false ) : 表示不支持Hash连接。</li> </ul> |
| oprleft     | oid     | <a href="#">PG_TYPE.oid</a>     | 左操作数的类型。                                                                                                                           |
| oprright    | oid     | <a href="#">PG_TYPE.oid</a>     | 右操作数的类型。                                                                                                                           |
| oprresult   | oid     | <a href="#">PG_TYPE.oid</a>     | 结果类型。                                                                                                                              |
| oprcom      | oid     | <a href="#">PG_OPERATOR.oid</a> | 此操作符的交换符, 如果存在的话。                                                                                                                  |
| oprnegate   | oid     | <a href="#">PG_OPERATOR.oid</a> | 此操作符的反转器, 如果存在的话。                                                                                                                  |
| oprcode     | regproc | <a href="#">PG_PROC.proname</a> | 实现这个操作符的函数。                                                                                                                        |
| oprrest     | regproc | <a href="#">PG_PROC.proname</a> | 此操作符的约束选择性计算函数。                                                                                                                    |
| oprjoin     | regproc | <a href="#">PG_PROC.proname</a> | 此操作符的连接选择性计算函数。                                                                                                                    |

## 13.2.77 PG\_OPFAMILY

PG\_OPFAMILY系统表定义操作符族。

每个操作符族是一个操作符和相关支持例程的集合, 其中的例程实现为一个特定的索引访问方式指定的语义。另外, 族中的操作符都是“兼容的”, 通过由访问方式指定的方法。操作符族的概念允许交叉数据类型操作符和索引一起使用, 并且合理的使用访问方式的语义的知识。

表 13-78 PG\_OPFAMILY 字段

| 名称  | 类型  | 引用 | 描述                      |
|-----|-----|----|-------------------------|
| oid | oid | -  | 行标识符 ( 隐含属性, 必须明确选择 ) 。 |

| 名称           | 类型   | 引用                               | 描述           |
|--------------|------|----------------------------------|--------------|
| opfmethod    | oid  | <a href="#">PG_AM.oid</a>        | 操作符族使用的索引方法。 |
| opfname      | name | -                                | 这个操作符族的名称。   |
| opfnamespace | oid  | <a href="#">PG_NAMESPACE.oid</a> | 这个操作符的名称空间。  |
| opfowner     | oid  | <a href="#">PG_AUTHID.oid</a>    | 操作符族的所有者。    |

定义一个操作符族的大多数信息不在它的PG\_OPFAMILY行里面，而是在相关的行[PG\\_AMOP](#)，[PG\\_AMPROC](#)和[PG\\_OPCLASS](#)里。

## 13.2.78 PG\_PARTITION

PG\_PARTITION系统表存储数据库内所有分区表（partitioned table）、分区（table partition）、分区上toast表和分区索引（index partition）四类对象的信息。分区表索引（partitioned index）的信息不在PG\_PARTITION系统表中保存。

表 13-79 PG\_PARTITION 字段

| 名称          | 类型      | 描述                                                                                                                                                                                                              |
|-------------|---------|-----------------------------------------------------------------------------------------------------------------------------------------------------------------------------------------------------------------|
| oid         | oid     | 行标识符（隐含属性，必须明确选择）。                                                                                                                                                                                              |
| relname     | name    | 分区表、分区、分区上toast表和分区索引的名称。                                                                                                                                                                                       |
| parttype    | "char"  | 对象类型： <ul style="list-style-type: none"> <li>• 'r': partitioned table</li> <li>• 'p': table partition</li> <li>• 's': table subpartition</li> <li>• 'x': index partition</li> <li>• 't': toast table</li> </ul> |
| parentid    | oid     | 当对象为分区表或分区时，此字段表示分区表在PG_CLASS中的OID。<br>当对象为index partition时，此字段表示所属分区表索引（partitioned index）的OID。                                                                                                                |
| rangenum    | integer | 保留字段。                                                                                                                                                                                                           |
| intervalnum | integer | 保留字段。                                                                                                                                                                                                           |

| 名称                 | 类型               | 描述                                                                                                                                                                                              |
|--------------------|------------------|-------------------------------------------------------------------------------------------------------------------------------------------------------------------------------------------------|
| partstrategy       | "char"           | 分区表分区策略，现在仅支持： <ul style="list-style-type: none"> <li>• 'r': 范围分区。</li> <li>• 'v': 数值分区。</li> <li>• 'i': 间隔分区。</li> <li>• 'l': list分区。</li> <li>• 'h': hash分区。</li> <li>• 'n': 无效分区。</li> </ul> |
| relfilenode        | oid              | table partition、index partition、分区上toast表的物理存储位置。                                                                                                                                               |
| reltablespace      | oid              | table partition、index partition、分区上toast表所属表空间的OID。                                                                                                                                             |
| relpages           | double precision | 统计信息：table partition、index partition的数据页数。                                                                                                                                                      |
| reltuples          | double precision | 统计信息：table partition、index partition的元组数。                                                                                                                                                       |
| relallvisible      | integer          | 统计信息：table partition、index partition的可见数据页数。                                                                                                                                                    |
| reltoastrelid      | oid              | table partition所对应toast表的OID。                                                                                                                                                                   |
| reltoastidxid      | oid              | table partition所对应toast表的索引的OID。                                                                                                                                                                |
| indextblid         | oid              | index partition对应table partition的OID。                                                                                                                                                           |
| indisusable        | boolean          | 分区索引是否可用。                                                                                                                                                                                       |
| reldeltarelid      | oid              | Delta表的OID。                                                                                                                                                                                     |
| reldeltaidx        | oid              | Delta表的索引表的OID。                                                                                                                                                                                 |
| relcudescrelid     | oid              | CU描述表的OID。                                                                                                                                                                                      |
| relcudescidx       | oid              | CU描述表的索引表的OID。                                                                                                                                                                                  |
| relfrozenxid       | xid32            | 冻结事务ID号。<br>为保持前向兼容，保留此字段，新增relfrozenxid64用于记录此信息。                                                                                                                                              |
| intspnum           | integer          | 间隔分区所属表空间的个数。                                                                                                                                                                                   |
| partkey            | int2vector       | 分区键的列号。                                                                                                                                                                                         |
| intervaltablespace | oidvector        | 间隔分区所属的表空间，间隔分区以round-robin方式落在这些表空间内。                                                                                                                                                          |
| interval           | text[]           | 间隔分区的间隔值。                                                                                                                                                                                       |
| boundaries         | text[]           | 范围分区和间隔分区的上边界。                                                                                                                                                                                  |

| 名称             | 类型     | 描述                                                                                  |
|----------------|--------|-------------------------------------------------------------------------------------|
| transit        | text[] | 间隔分区的跳转点。                                                                           |
| reloptions     | text[] | 设置partition的存储属性，与pg_class.reloptions的形态一样，用“keyword=value”格式的字符串来表示，目前用于在线扩容的信息搜集。 |
| relfrozenxid64 | xid    | 冻结事务ID号。                                                                            |
| relminmxid     | xid    | 冻结多事务ID号。                                                                           |

## 13.2.79 PG\_PLTEMPLATE

PG\_PLTEMPLATE系统表存储过程语言的“模板”信息。

表 13-80 PG\_PLTEMPLATE 字段

| 名称            | 类型        | 描述                   |
|---------------|-----------|----------------------|
| tmplname      | name      | 这个模板所应用的语言的名称。       |
| tmpltrusted   | boolean   | 如果语言被认为是可信的，则为真。     |
| tmpldbacreate | boolean   | 如果语言是由数据库所有者创建的，则为真。 |
| tmplhandler   | text      | 调用处理器函数的名称。          |
| tmplinline    | text      | 匿名块处理器的名称，若没有则为NULL。 |
| tmplvalidator | text      | 校验函数的名称，如果没有则为NULL。  |
| tmpllibrary   | text      | 实现语言的共享库的路径。         |
| tmplacl       | aclitem[] | 模板的访问权限（未使用）。        |

## 13.2.80 PG\_PROC

PG\_PROC系统表存储函数或过程的信息。

表 13-81 PG\_PROC 字段

| 名称           | 类型   | 描述                 |
|--------------|------|--------------------|
| oid          | oid  | 行标识符（隐含属性，必须明确选择）。 |
| proname      | name | 函数名称。              |
| pronamespace | oid  | 包含该函数名称空间的OID。     |
| proowner     | oid  | 函数的所有者。            |



| 名称              | 类型       | 描述                                                                                                                                                                                                                                                                    |
|-----------------|----------|-----------------------------------------------------------------------------------------------------------------------------------------------------------------------------------------------------------------------------------------------------------------------|
| prolang         | oid      | 这个函数的实现语言或调用接口。                                                                                                                                                                                                                                                       |
| procost         | real     | 估算的执行成本。                                                                                                                                                                                                                                                              |
| prorows         | real     | 估算的影响行的数目。                                                                                                                                                                                                                                                            |
| provariadic     | oid      | 参数元素的数据类型。                                                                                                                                                                                                                                                            |
| protransform    | regproc  | 此函数的简化调用方式。                                                                                                                                                                                                                                                           |
| proisagg        | boolean  | 函数是聚集函数。<br><ul style="list-style-type: none"> <li>• t ( true ) : 表示是。</li> <li>• f ( false ) : 表示不是。</li> </ul>                                                                                                                                                      |
| proiswindow     | boolean  | 函数是窗口函数。<br><ul style="list-style-type: none"> <li>• t ( true ) : 表示是。</li> <li>• f ( false ) : 表示不是。</li> </ul>                                                                                                                                                      |
| prosecdef       | boolean  | 函数是一个安全定义器（也就是一个“setuid”函数）。<br><ul style="list-style-type: none"> <li>• t ( true ) : 表示是。</li> <li>• f ( false ) : 表示不是。</li> </ul>                                                                                                                                  |
| proleakproof    | boolean  | 函数没副作用。如果函数没有对参数进行防泄露处理，则会抛出错误。<br><ul style="list-style-type: none"> <li>• t ( true ) : 表示没副作用。</li> <li>• f ( false ) : 表示有副作用。</li> </ul>                                                                                                                          |
| proisstrict     | boolean  | 如果任何调用参数是空，则函数返回空。这时函数实际上连调用都不调用。不是“strict”的函数必须准备处理空输入。                                                                                                                                                                                                              |
| proretset       | boolean  | 函数返回一个集合（也就是说，指定数据类型的多个数值）。                                                                                                                                                                                                                                           |
| provolatile     | "char"   | 告诉该函数的结果是否只依赖于它的输入参数，或者还会被外界因素影响。<br><ul style="list-style-type: none"> <li>• i: “不可变的”（immutable）函数，这样的函数对于相同的输入总是产生相同的结果。</li> <li>• s: 稳定的”（stable）函数它是s，（对于固定输入）其结果在一次扫描里不变。</li> <li>• v: “易变”（volatile）函数它是v，其结果可能在任何时候变化v也用于那些有副作用的函数，因此调用它们无法得到优化。</li> </ul> |
| pronargs        | smallint | 参数数目。                                                                                                                                                                                                                                                                 |
| pronargdefaults | smallint | 有默认值的参数数目。                                                                                                                                                                                                                                                            |
| prorettype      | oid      | 返回值的数据类型。                                                                                                                                                                                                                                                             |

| 名称               | 类型           | 描述                                                                                                                                                                                                                      |
|------------------|--------------|-------------------------------------------------------------------------------------------------------------------------------------------------------------------------------------------------------------------------|
| proargtypes      | oidvector    | 一个存放函数参数的数据类型数组。数组里只包括输入参数（包括INOUT参数）此代表该函数的调用签名（接口）。                                                                                                                                                                   |
| proallargtypes   | oid[]        | 一个包含函数参数的数据类型数组。数组里包括所有参数的类型（包括OUT和INOUT参数），如果所有参数都是IN参数，则这个字段就会是空。请注意数组下标是以1为起点的，而因为历史原因，proargtypes的下标起点为0。                                                                                                           |
| proargmodes      | "char"[]     | 一个保存函数参数模式的数组，编码如下： <ul style="list-style-type: none"> <li>• i表示IN参数。</li> <li>• o表示OUT参数。</li> <li>• b表示INOUT参数。</li> <li>• v表示VARIADIC参数。</li> </ul> 如果所有参数都是IN参数，则这个字段为空。请注意，下标对应的是proallargtypes的位置，而不是proargtypes。 |
| proargnames      | text[]       | 一个保存函数参数的名称的数组。没有名称的参数在数组里设置为空字符串。如果没有一个参数有名称，这个字段将是空。请注意，此数组的下标对应proallargtypes而不是proargtypes。                                                                                                                         |
| proargdefaults   | pg_node_tree | 默认值的表达式树。是PRONARGDEFAULTS元素的列表。                                                                                                                                                                                         |
| prosrc           | text         | 描述函数或存储过程的定义。例如，对于解释型语言来说就是函数的源程序，或者一个链接符号，一个文件名，或者函数和存储过程创建时指定的其他任何函数体内容，具体取决于语言/调用习惯的实现。                                                                                                                              |
| probin           | text         | 关于如何调用该函数的附加信息。同样，其含义也是和语言相关的。                                                                                                                                                                                          |
| proconfig        | text[]       | 函数针对运行时配置变量的本地设置。                                                                                                                                                                                                       |
| proacl           | aclitem[]    | 访问权限。具体请参见 <a href="#">GRANT</a> 和 <a href="#">REVOKE</a> 。                                                                                                                                                             |
| prodefaultargpos | int2vector   | 函数具有默认值的入参的位置。                                                                                                                                                                                                          |
| fencedmode       | boolean      | 函数的执行模式，表示函数是在fence还是not fence模式下执行。如果是fence执行模式，函数的执行会在重新fork的进程中执行。<br>用户创建的C函数，fencedmode字段默认值均为true，即fence模式；系统内建函数，fencedmode字段均为false，即not fence模式。                                                               |

| 名称                  | 类型                    | 描述                                                                                                                                                                                            |
|---------------------|-----------------------|-----------------------------------------------------------------------------------------------------------------------------------------------------------------------------------------------|
| proshippable        | boolean               | 表示该函数是否可以下推到数据库节点上执行，默认值是false。<br><ul style="list-style-type: none"> <li>对于IMMUTABLE类型的函数，函数始终可以下推到数据库节点上执行。</li> <li>对于STABLE/VOLATILE类型的函数，仅当函数的属性是SHIPPABLE的时候，函数可以下推到数据库节点执行。</li> </ul> |
| propackage          | boolean               | 表示该函数是否支持重载，默认值是false。<br><ul style="list-style-type: none"> <li>t ( true )：表示支持。</li> <li>f ( false )：表示不支持。</li> </ul>                                                                      |
| prokind             | "char"                | 表示该对象为函数还是存储过程：<br><ul style="list-style-type: none"> <li>值为'f'表示该对象为函数。</li> <li>值为'p'表示该对象为存储过程。</li> </ul>                                                                                 |
| proargsrc           | text                  | 描述兼容oracle语法定义的函数或存储过程的参数输入字符串，包括参数注释。默认值为NULL。                                                                                                                                               |
| proisprivate        | boolean               | 描述函数是否是PACKAGE内的私有函数，默认为false。                                                                                                                                                                |
| propackageid        | oid                   | 函数所属的package oid，如果不在package内，则为0。                                                                                                                                                            |
| proargtypesext      | oidvector<br>_extend  | 当函数参数较多时，用来存放函数参数的数据类型数组。数组里只包括输入参数（包括INOUT参数）此代表该函数的调用签名（接口）。                                                                                                                                |
| prodefaultargposext | int2vector<br>_extend | 当函数参数较多时，函数具有默认值的入参的位置。                                                                                                                                                                       |
| allargtypes         | oidvector             | 不区分参数类型，包含存储过程所有参数（包含入参、出参、INOUT参数）。                                                                                                                                                          |
| allargtypesext      | oidvector<br>_extend  | 当函数参数较多时，用来存放函数参数的数据类型数组。数组里包含所有参数（包含入参、出参、INOUT参数）。                                                                                                                                          |

### 13.2.81 PG\_PUBLICATION

系统表PG\_PUBLICATION包含当前数据库中创建的所有publication。

表 13-82 PG\_PUBLICATION 字段

| 名称  | 类型  | 描述                 |
|-----|-----|--------------------|
| oid | oid | 行标识符（隐含属性，必须明确选择）。 |

| 名称           | 类型      | 描述                                           |
|--------------|---------|----------------------------------------------|
| pubname      | name    | publication的名称。                              |
| pubowner     | oid     | publication的拥有者。                             |
| puballtables | boolean | 如果为真，这个publication自动包括数据库中的所有表，包括未来将会创建的任何表。 |
| pubinsert    | boolean | 如果为真，为publication中的表复制INSERT操作。              |
| pubupdate    | boolean | 如果为真，为publication中的表复制UPDATE操作。              |
| pubdelete    | boolean | 如果为真，为publication中的表复制DELETE操作。              |

## 13.2.82 PG\_PUBLICATION\_REL

系统表PG\_PUBLICATION\_REL包含当前数据库中的表和publication之间的映射，这是一种多对多映射。

表 13-83 PG\_PUBLICATION\_REL 字段

| 名称      | 类型  | 描述                 |
|---------|-----|--------------------|
| oid     | oid | 行标识符（隐含属性，必须明确选择）。 |
| prpubid | oid | 对publication的引用。   |
| prrelid | oid | 对表的引用。             |

## 13.2.83 PG\_RANGE

PG\_RANGE系统表存储关于范围类型的信息。除了PG\_TYPE里类型的记录。

表 13-84 PG\_RANGE 字段

| 名称           | 类型  | 引用               | 描述                       |
|--------------|-----|------------------|--------------------------|
| rngtypeid    | oid | PG_TYPE.oid      | 范围类型的OID。                |
| rngsubtype   | oid | PG_TYPE.oid      | 这个范围类型的元素类型（子类型）的OID。    |
| rngcollation | oid | PG_COLLATION.oid | 用于范围比较的排序规则的OID，如果没有则为零。 |
| rngsubopc    | oid | PG_OPCLASS.oid   | 用于范围比较的子类型的操作符类的OID。     |

| 名称           | 类型      | 引用              | 描述                                      |
|--------------|---------|-----------------|-----------------------------------------|
| rngcanonical | regproc | PG_PROC.proname | 转换范围类型为规范格式的函数名，如果没有则为0。                |
| rngsubdiff   | regproc | PG_PROC.proname | 返回两个double precision元素值的不同的函数名，如果没有则为0。 |

rngsubopc（如果元素类型是可排序的，则加上rngcollation）决定用于范围类型的排序顺序。当元素类型是离散的时使用rngcanonical。

### 13.2.84 PG\_REPLICATION\_ORIGIN

PG\_REPLICATION\_ORIGIN系统表包含所有已创建的复制源，该表为全局共享表，即在每个节点上有只有一份pg\_replication\_origin，而不是每个数据库一份。

表 13-85 PG\_REPLICATION\_ORIGIN 字段

| 名称      | 类型   | 描述                   |
|---------|------|----------------------|
| roident | oid  | 一个数据库实例范围内唯一的复制源标识符。 |
| roname  | text | 外部的由用户定义的复制源名称。      |

### 13.2.85 PG\_RESOURCE\_POOL

PG\_RESOURCE\_POOL系统表提供了数据库资源池的信息。

表 13-86 PG\_RESOURCE\_POOL 字段

| 名称                | 类型      | 描述                            |
|-------------------|---------|-------------------------------|
| oid               | oid     | 行标识符（隐含属性，必须明确选择）。            |
| respool_name      | name    | 资源池名称。                        |
| mem_percent       | integer | 内存配置的百分比。                     |
| cpu_affinity      | bigint  | CPU绑定core的数值。                 |
| control_group     | name    | 资源池所在的control group名称。        |
| active_statements | integer | 资源池上最大的并发数。                   |
| max_dop           | integer | 最大并发度。用作扩容的接口，表示数据重分布时，扫描并发度。 |

| 名称           | 类型      | 描述                                                     |
|--------------|---------|--------------------------------------------------------|
| memory_limit | name    | 资源池最大的内存。                                              |
| parentid     | oid     | 父资源池OID。                                               |
| io_limits    | integer | 每秒触发IO的次数上限。行存单位是万次/s，列存是次/s。                          |
| io_priority  | name    | IO利用率高达90%时，重消耗IO作业进行IO资源管控时关联的优先级等级。                  |
| nodegroup    | name    | 表示资源池所在的逻辑数据库的名称。                                      |
| is_foreign   | boolean | 表示资源池是否用于逻辑数据库之外的用户。如果为true，表示资源池用来控制不属于当前资源池的普通用户的资源。 |
| max_worker   | integer | 只用于扩容的接口，表示扩容数据重分布时，表内插入并发度。                           |

注：max\_dop和max\_worker用于扩容，不适用于集中式。

## 13.2.86 PG\_REWRITE

PG\_REWRITE系统表存储为表和视图定义的重写规则。

表 13-87 PG\_REWRITE 字段

| 名称         | 类型       | 描述                                                                                                                                                                   |
|------------|----------|----------------------------------------------------------------------------------------------------------------------------------------------------------------------|
| oid        | oid      | 行标识符（隐含属性，必须明确选择）。                                                                                                                                                   |
| rulename   | name     | 规则名称。                                                                                                                                                                |
| ev_class   | oid      | 使用这条规则的表名称。                                                                                                                                                          |
| ev_attr    | smallint | 这条规则适用的字段（目前总是为零，表示整个表）。                                                                                                                                             |
| ev_type    | "char"   | 规则适用的事件类型： <ul style="list-style-type: none"><li>• 1 = SELECT</li><li>• 2 = UPDATE</li><li>• 3 = INSERT</li><li>• 4 = DELETE</li></ul>                               |
| ev_enabled | "char"   | 用于控制复制的触发。 <ul style="list-style-type: none"><li>• O = “origin” 和 “local” 模式时触发。</li><li>• D = 禁用触发。</li><li>• R = “replica” 时触发。</li><li>• A = 任何模式是都会触发。</li></ul> |

| 名称         | 类型           | 描述                                 |
|------------|--------------|------------------------------------|
| is_instead | boolean      | 如果该规则是INSTEAD规则，则为真。               |
| ev_qual    | pg_node_tree | 规则的资格条件的表达式树（以nodeToString()形式存在）。 |
| ev_action  | pg_node_tree | 规则动作的查询树（以nodeToString()形式存在）。     |

## 13.2.87 PG\_RLSPOLICY

PG\_RLSPOLICY系统表存储行级访问控制策略。

表 13-88 PG\_RLSPOLICY 字段

| 名称            | 类型           | 描述                                    |
|---------------|--------------|---------------------------------------|
| oid           | oid          | 行标识符（隐含属性，必须明确选择）。                    |
| polname       | name         | 行级访问控制策略的名称。                          |
| polrelid      | oid          | 行级访问控制策略作用的表对象oid。                    |
| polcmd        | "char"       | 行级访问控制策略影响的SQL操作。                     |
| polpermissive | boolean      | 行级访问控制策略的属性，t为表达式OR条件拼接，f为表达式AND条件拼接。 |
| polroles      | oid[]        | 行级访问控制策略影响的用户oid列表，不指定表示影响所有的用户。      |
| polqual       | pg_node_tree | 行级访问控制策略的表达式。                         |

## 13.2.88 PG\_SECLABEL

PG\_SECLABEL系统表存储数据对象上的安全标签。

[PG\\_SHSECLABEL](#)的作用类似，只是它是用于在一个数据库内共享的数据库对象的安全标签上的。

表 13-89 PG\_SECLABEL 字段

| 名称       | 类型      | 引用                            | 描述               |
|----------|---------|-------------------------------|------------------|
| objoid   | oid     | 任意OID属性                       | 这个安全标签所属的对象的OID。 |
| classoid | oid     | <a href="#">PG_CLASS</a> .oid | 出现这个对象的系统目录的OID。 |
| objsubid | integer | -                             | 出现在这个对象中的列的序号。   |

| 名称       | 类型   | 引用 | 描述              |
|----------|------|----|-----------------|
| provider | text | -  | 与这个标签相关的标签提供程序。 |
| label    | text | -  | 应用于这个对象的安全标签。   |

## 13.2.89 PG\_SHDEPEND

PG\_SHDEPEND系统表记录数据库对象和共享对象（比如角色）之间的依赖性关系。这些信息允许GaussDB保证在企图删除这些对象之前，这些对象是没有被引用的。

**PG\_DEPEND**的作用类似，只是它是用于在一个数据库内部的对象的依赖性关系的。

和其它大多数系统表不同，PG\_SHDEPEND是在数据库里面所有的数据库之间共享的：每个数据库只有一个PG\_SHDEPEND，而不是每个数据库一个。

表 13-90 PG\_SHDEPEND 字段

| 名称         | 类型      | 引用                         | 描述                                                   |
|------------|---------|----------------------------|------------------------------------------------------|
| dbid       | oid     | <b>PG_DATABASE.</b><br>oid | 依赖对象所在的数据库的OID，如果是共享对象，则为零。                          |
| classid    | oid     | <b>PG_CLASS.</b> oid       | 依赖对象所在的系统表的OID。                                      |
| objid      | oid     | 任意OID属性                    | 指定的依赖对象的OID。                                         |
| objsubid   | integer | -                          | 对于一个表字段，这是字段号（objid和classid参考表本身）。对于所有其他对象类型，这个字段为零。 |
| refclassid | oid     | <b>PG_CLASS.</b> oid       | 被引用对象所在的系统表的OID（必须是一个共享表）。                           |
| refobjid   | oid     | 任意OID属性                    | 指定的被引用对象的OID。                                        |
| deptype    | "char"  | -                          | 一段代码，定义了这个依赖性关系的特定语义；参阅下文。                           |
| objfile    | text    | -                          | 用户定义函数库文件路径。                                         |

在任何情况下，一条PG\_SHDEPEND记录就表明这个被引用的对象不能在未删除依赖对象的前提下删除。不过，deptype同时还标出了几种不同的子风格：

- SHARED\_DEPENDENCY\_OWNER (o)  
被引用的对象（必须是一个角色）是依赖对象的所有者。
- SHARED\_DEPENDENCY\_ACL (a)  
被引用的对象（必须是一个角色）在依赖对象的ACL（访问控制列表，也就是权限列表）里提到。SHARED\_DEPENDENCY\_ACL不会在对象的所有者头上添加的，因为所有者会有一个SHARED\_DEPENDENCY\_OWNER记录。
- SHARED\_DEPENDENCY\_PIN (p)



没有依赖对象；这类记录标识系统自身依赖于该被依赖对象，因此这样的对象绝对不能被删除。这种类型的记录只是由initdb创建。这样的依赖对象的字段都是零。

- SHARED\_DEPENDENCY\_DBPRIV(d)

被引用的对象（必须是一个角色）具有依赖对象所对应的ANY权限（指定的依赖对象的OID对应的是系统表gs\_db\_privilege中一行）。

## 13.2.90 PG\_SHDESCRIPTION

PG\_SHDESCRIPTION系统表为共享数据库对象存储可选的注释。可以使用COMMENT命令操作注释的内容，使用psql的\d命令查看注释内容。

PG\_DESCRIPTION提供了类似的功能，它记录了单个数据库中对象的注释。

不同于大多数系统表，PG\_SHDESCRIPTION是在数据库里面所有的数据库之间共享的：每个数据库只有一个PG\_SHDESCRIPTION，而不是每个数据库一个。

表 13-91 PG\_SHDESCRIPTION 字段

| 名称          | 类型   | 引用                            | 描述              |
|-------------|------|-------------------------------|-----------------|
| objoid      | oid  | 任意OID属性                       | 这条描述所描述的对象OID。  |
| classoid    | oid  | <a href="#">PG_CLASS</a> .oid | 这个对象出现的系统表的OID。 |
| description | text | -                             | 作为对该对象的描述的任意文本。 |

## 13.2.91 PG\_SHSECLABEL

PG\_SHSECLABEL系统表存储在共享数据库对象上的安全标签。安全标签可以用SECURITY LABEL命令操作。

查看安全标签的简单点的方法，请参阅[PG\\_SECLABELS](#)。

[PG\\_SECLABEL](#)的作用类似，只是它是用于在单个数据库内部的对象的安全标签的。

不同于大多数的系统表，PG\_SHSECLABEL在GaussDB中的所有数据库中共享：每个GaussDB只有一个PG\_SHSECLABEL，而不是每个数据库一个。

表 13-92 PG\_SHSECLABEL 字段

| 名称       | 类型   | 引用                            | 描述               |
|----------|------|-------------------------------|------------------|
| objoid   | oid  | 任意OID属性                       | 这个安全标签所属的对象OID。  |
| classoid | oid  | <a href="#">PG_CLASS</a> .oid | 出现这个对象的系统目录的OID。 |
| provider | text | -                             | 与这个标签相关的标签提供程序。  |
| label    | text | -                             | 应用于这个对象的安全标签。    |

## 13.2.92 PG\_STATISTIC

PG\_STATISTIC系统表存储有关该数据库中表和索引列的统计数据。默认只有系统管理员权限才可以访问此系统表，普通用户需要授权才可以访问。

表 13-93 PG\_STATISTIC 字段

| 名称          | 类型       | 描述                                                                                                                                                                                                          |
|-------------|----------|-------------------------------------------------------------------------------------------------------------------------------------------------------------------------------------------------------------|
| starelid    | oid      | 所描述的字段所属的表或者索引。                                                                                                                                                                                             |
| starelkind  | "char"   | 所属对象的类型。                                                                                                                                                                                                    |
| staatnum    | smallint | 所描述的字段在表中的编号，从1开始。                                                                                                                                                                                          |
| stainherit  | boolean  | 是否统计有继承关系的对象。                                                                                                                                                                                               |
| stanullfrac | real     | 该字段中为NULL的记录的比例。                                                                                                                                                                                            |
| stawidth    | integer  | 非NULL记录的平均存储宽度，以字节计。                                                                                                                                                                                        |
| stadistinct | real     | 标识全局统计信息中数据库节点上字段里唯一的非NULL数据值的数目。 <ul style="list-style-type: none"><li>• 一个大于零的数值是独立数值的实际数目。</li><li>• 一个小于零的数值是表中行数的分数的负数（比如，一个字段的数值平均出现概率为两次，则可以表示为stadistinct=-0.5）。</li><li>• 零值表示独立数值的数目未知。</li></ul> |
| stakindN    | smallint | 一个编码，表示这种类型的统计存储在pg_statistic行的第n个“槽位”。<br>n的取值范围：1~5                                                                                                                                                       |
| staopN      | oid      | 一个用于生成这些存储在第n个“槽位”的统计信息的操作符。比如，一个柱面图槽位会显示<操作符，该操作符定义了该数据的排序顺序。<br>n的取值范围：1~5                                                                                                                                |
| stanumbersN | real[]   | 第n个“槽位”的相关类型的数值类型统计，如果该槽位和数值类型没有关系，则就是NULL。<br>n的取值范围：1~5                                                                                                                                                   |
| stavaluesN  | anyarray | 第n个“槽位”类型的字段数据值，如果该槽位类型不存储任何数据值，则就是NULL。每个数组的元素值实际上都是指定字段的数据类型，因此，除了把这些字段的类型定义成anyarray之外，没有更好地办法。<br>n的取值范围：1~5                                                                                            |

| 名称            | 类型   | 描述                                                                                                                                                                                                 |
|---------------|------|----------------------------------------------------------------------------------------------------------------------------------------------------------------------------------------------------|
| stadndistinct | real | 标识dn1上字段里唯一的非NULL数据值的数目。 <ul style="list-style-type: none"> <li>一个大于零的数值是独立数值的实际数目。</li> <li>一个小于零的数值是表中行数的分数的负数（比如，一个字段的数值平均出现概率为两次，则可以表示为stadndistinct=-0.5）。</li> <li>零值表示独立数值的数目未知。</li> </ul> |
| staextinfo    | text | 统计信息的扩展信息。预留字段。                                                                                                                                                                                    |

### 须知

PG\_STATISTIC系统表存储了统计对象的一些敏感信息，如高频值MCV。系统管理员和授权后的其他用户可以通过访问PG\_STATISTIC系统表查询到统计对象的这些敏感信息。

## 13.2.93 PG\_STATISTIC\_EXT

PG\_STATISTIC\_EXT系统表存储有关该数据库中表的扩展统计数据，包括多列统计（当前特性是实验室特性，使用时请联系华为工程师提供技术支持）数据和表达式统计数据（后续支持）。收集哪些扩展统计数据是由用户指定的。需要有系统管理员权限才可以访问此系统表。

表 13-94 PG\_STATISTIC\_EXT 字段

| 名称          | 类型      | 描述                                                                                                                                                                                                        |
|-------------|---------|-----------------------------------------------------------------------------------------------------------------------------------------------------------------------------------------------------------|
| starelid    | oid     | 所描述的字段所属的表或者索引。                                                                                                                                                                                           |
| starelkind  | "char"  | 所属对象的类型，'c'表示表，'p'表示分区。                                                                                                                                                                                   |
| stainherit  | boolean | 是否统计有继承关系的对象。                                                                                                                                                                                             |
| stanullfrac | real    | 该字段中为NULL的记录的比例。                                                                                                                                                                                          |
| stawidth    | integer | 非NULL记录的平均存储宽度，以字节计。                                                                                                                                                                                      |
| stadistinct | real    | 标识全局统计信息中数据库节点上字段里唯一的非NULL数据值的数目。 <ul style="list-style-type: none"> <li>一个大于零的数值是独立数值的实际数目。</li> <li>一个小于零的数值是表中行数的分数的负数（比如，一个字段的数值平均出现概率为两次，则可以表示为stadistinct=-0.5）。</li> <li>零值表示独立数值的数目未知。</li> </ul> |

| 名称            | 类型           | 描述                                                                                                                                                                                                 |
|---------------|--------------|----------------------------------------------------------------------------------------------------------------------------------------------------------------------------------------------------|
| stadndistinct | real         | 标识dn1上字段里唯一的非NULL数据值的数目。 <ul style="list-style-type: none"> <li>一个大于零的数值是独立数值的实际数目。</li> <li>一个小于零的数值是表中行数的分数的负数（比如，一个字段的数值平均出现概率为两次，则可以表示为stadndistinct=-0.5）。</li> <li>零值表示独立数值的数目未知。</li> </ul> |
| stakindN      | smallint     | 一个编码，表示这种类型的统计存储在pg_statistic行的第n个“槽位”。<br>n的取值范围：1~5                                                                                                                                              |
| staopN        | oid          | 一个用于生成这些存储在第n个“槽位”的统计信息的操作符。比如，一个柱面图槽位会显示<操作符，该操作符定义了该数据的排序顺序。<br>n的取值范围：1~5                                                                                                                       |
| stakey        | int2vector   | 所描述的字段编号的数组。                                                                                                                                                                                       |
| stanumbersN   | real[]       | 第n个“槽位”的相关类型的数值类型统计，如果该槽位和数值类型没有关系，则就是NULL。<br>n的取值范围：1~5                                                                                                                                          |
| stavaluesN    | anyarray     | 第n个“槽位”类型的字段数据值，如果该槽位类型不存储任何数据值，则就是NULL。每个数组的元素值实际上都是指定字段的数据类型，因此，除了把这些字段的类型定义成anyarray之外，没有更好地办法。<br>n的取值范围：1~5                                                                                   |
| staexprs      | pg_node_tree | 扩展统计信息对应的表达式。                                                                                                                                                                                      |

### 须知

PG\_STATISTIC\_EXT系统表存储了统计对象的一些敏感信息，如高频值MCV。系统管理员和授权后的其他用户可以通过访问PG\_STATISTIC\_EXT系统表查询到统计对象的这些敏感信息。

## 13.2.94 PG\_SUBSCRIPTION

系统表PG\_SUBSCRIPTION包含所有现有的逻辑复制订阅。需要有系统管理员权限才可以访问此系统表。

和大部分系统表不同，PG\_SUBSCRIPTION在数据库实例的所有数据库之间共享，即在每个节点上只有有一份PG\_SUBSCRIPTION，而不是每个数据库一份。

表 13-95 PG\_SUBSCRIPTION 字段

| 名称                   | 类型      | 描述                                              |
|----------------------|---------|-------------------------------------------------|
| oid                  | oid     | 行标识符（隐含属性，必须明确选择）。                              |
| subdbid              | oid     | 订阅所在的数据库的OID。                                   |
| subname              | name    | 订阅的名称。                                          |
| subowner             | oid     | 订阅的拥有者。                                         |
| subenabled           | boolean | 如果为真，订阅被启用并且应该被复制。                              |
| subconninfo          | text    | 到发布端数据库的连接信息。                                   |
| subslotname          | name    | 发布端数据库中复制槽的名称。空表示为NONE。                         |
| subsynchronouscommit | text    | 订阅worker的synchronous_commit设置的值。                |
| subpublications      | text[]  | 被订阅的publication名称的数组。这些引用的是发布者服务器上的publication。 |

## 13.2.95 PG\_SYNONYM

PG\_SYNONYM系统表存储同义词对象名与其他数据库对象名间的映射信息。

表 13-96 PG\_SYNONYM 字段

| 名称           | 类型   | 描述                    |
|--------------|------|-----------------------|
| oid          | oid  | 数据库对象id。              |
| synname      | name | 同义词名称。                |
| synnamespace | oid  | 包含该同义词的名字空间的OID。      |
| synowner     | oid  | 同义词的所有者，通常是创建它的用户OID。 |
| synobjschema | name | 关联对象指定的模式名。           |
| synobjname   | name | 关联对象名。                |

## 13.2.96 PG\_TABLESPACE

PG\_TABLESPACE系统表存储表空间信息。

表 13-97 PG\_TABLESPACE 字段

| 名称  | 类型  | 描述                 |
|-----|-----|--------------------|
| oid | oid | 行标识符（隐含属性，必须明确选择）。 |

| 名称         | 类型        | 描述                                                          |
|------------|-----------|-------------------------------------------------------------|
| spcname    | name      | 表空间名称。                                                      |
| spcowner   | oid       | 表空间的所有者，通常是创建它的人。                                           |
| spcacl     | aclitem[] | 访问权限。具体请参见 <a href="#">GRANT</a> 和 <a href="#">REVOKE</a> 。 |
| spcoptions | text[]    | 表空间的选项。                                                     |
| spcmaxsize | text      | 可使用的最大磁盘空间大小，单位Byte。                                        |
| relative   | boolean   | 标识表空间指定的存储路径是否为相对路径。                                        |

## 13.2.97 PG\_TRIGGER

PG\_TRIGGER系统表存储触发器信息。

表 13-98 PG\_TRIGGER 字段

| 名称             | 类型           | 描述                                                                                   |
|----------------|--------------|--------------------------------------------------------------------------------------|
| oid            | oid          | 行标识符（隐含属性，必须明确选择）。                                                                   |
| tgrelid        | oid          | 触发器所在表的OID。                                                                          |
| tgname         | name         | 触发器名。                                                                                |
| tgfoid         | oid          | 要被触发器调用的函数。                                                                          |
| tgtype         | smallint     | 触发器类型。                                                                               |
| tgenabled      | "char"       | O =触发器在“origin”和“local”模式下触发。<br>D =触发器被禁用。<br>R =触发器在“replica”模式下触发。<br>A =触发器始终触发。 |
| tgisinternal   | boolean      | 内部触发器标识，如果为true表示内部触发器。                                                              |
| tgconstrrelid  | oid          | 完整性约束引用的表。                                                                           |
| tgconstrindid  | oid          | 完整性约束的索引。                                                                            |
| tgconstraint   | oid          | 约束触发器在pg_constraint中的OID。                                                            |
| tgdeferrable   | boolean      | 约束触发器是为DEFERRABLE类型。                                                                 |
| tginitdeferred | boolean      | 约束触发器是否为INITIALLY DEFERRED类型。                                                        |
| tgargs         | smallint     | 触发器函数入参个数。                                                                           |
| tgattr         | int2vector   | 当触发器指定列时的列号，未指定则为空数组。                                                                |
| tgargs         | bytea        | 传递给触发器的参数。                                                                           |
| tgqual         | pg_node_tree | 表示触发器的WHEN条件，如果没有则为null。                                                             |

| 名称      | 类型  | 描述       |
|---------|-----|----------|
| tgowner | oid | 触发器的所有者。 |

## 13.2.98 PG\_TS\_CONFIG

PG\_TS\_CONFIG系统表包含表示文本搜索配置的记录。一个配置指定一个特定的文本搜索解析器和一个为了每个解析器的输出类型使用的字典的列表。

解析器在PG\_TS\_CONFIG记录中显示，但是字典映射的标记是由PG\_TS\_CONFIG\_MAP里面的辅助记录定义的。

表 13-99 PG\_TS\_CONFIG 字段

| 名称           | 类型     | 引用               | 描述                 |
|--------------|--------|------------------|--------------------|
| oid          | oid    | -                | 行标识符（隐含属性，必须明确选择）。 |
| cfgname      | name   | -                | 文本搜索配置名。           |
| cfgnamespace | oid    | PG_NAMESPACE.oid | 包含这个配置的名称空间的OID。   |
| cfgowner     | oid    | PG_AUTHID.oid    | 配置的所有者。            |
| cfgparser    | oid    | PG_TS_PARSER.oid | 这个配置的文本搜索解析器的OID。  |
| cfoptions    | text[] | -                | 分词相关配置选项。          |

## 13.2.99 PG\_TS\_CONFIG\_MAP

PG\_TS\_CONFIG\_MAP系统表包含为每个文本搜索配置的解析器的每个输出符号类型，显示哪个文本搜索字典应该被咨询、以什么顺序搜索的记录。

表 13-100 PG\_TS\_CONFIG\_MAP 字段

| 名称           | 类型      | 引用               | 描述                                     |
|--------------|---------|------------------|----------------------------------------|
| mapcfg       | oid     | PG_TS_CONFIG.oid | 拥有这个映射记录的PG_TS_CONFIG记录的OID。           |
| maptokentype | integer | -                | 由配置的解析器产生的一个符号类型值。                     |
| mapseqno     | integer | -                | 在相同mapcfg或maptokentype值的情况下，该符号类型的顺序号。 |

| 名称      | 类型  | 引用                             | 描述              |
|---------|-----|--------------------------------|-----------------|
| mapdict | oid | <a href="#">PG_TS_DICT.oid</a> | 要咨询的文本搜索字典的OID。 |

## 13.2.100 PG\_TS\_DICT

PG\_TS\_DICT系统表包含定义文本搜索字典的记录。字典取决于文本搜索模板，该模板声明所有需要的实现函数；字典本身提供模板支持的用户可设置的参数的值。

这种分工允许字典通过非权限用户创建。参数由文本字符串dictinoption指定，参数的格式和意义取决于模板。

表 13-101 PG\_TS\_DICT 字段

| 名称            | 类型   | 引用                                 | 描述                 |
|---------------|------|------------------------------------|--------------------|
| oid           | oid  | -                                  | 行标识符（隐含属性，必须明确选择）。 |
| dictname      | name | -                                  | 文本搜索字典名。           |
| dictnamespace | oid  | <a href="#">PG_NAMESPACE.oid</a>   | 包含这个字典的名称空间的OID。   |
| dictowner     | oid  | <a href="#">PG_AUTHID.oid</a>      | 字典的所有者。            |
| dicttemplate  | oid  | <a href="#">PG_TS_TEMPLATE.oid</a> | 这个字典的文本搜索模板的OID。   |
| dictinoption  | text | -                                  | 该模板的初始化选项字符串。      |

## 13.2.101 PG\_TS\_PARSER

PG\_TS\_PARSER系统表包含定义文本解析器的记录。解析器负责分裂输入文本为词位，并且为每个词位分配标记类型。新解析器必须由数据库系统管理员创建。

表 13-102 PG\_TS\_PARSER 字段

| 名称           | 类型      | 引用                               | 描述                 |
|--------------|---------|----------------------------------|--------------------|
| oid          | oid     | -                                | 行标识符（隐含属性；必须明确选择）。 |
| prsname      | name    | -                                | 文本搜索解析器名。          |
| prsnamespace | oid     | <a href="#">PG_NAMESPACE.oid</a> | 包含这个解析器的名称空间的OID。  |
| prsstart     | regproc | <a href="#">PG_PROC.prsname</a>  | 解析器的启动函数名。         |



| 名称          | 类型      | 引用              | 描述              |
|-------------|---------|-----------------|-----------------|
| prstoken    | regproc | PG_PROC.proname | 解析器的下一个标记函数名。   |
| prsend      | regproc | PG_PROC.proname | 解析器的关闭函数名。      |
| prsheadline | regproc | PG_PROC.proname | 解析器的标题函数名。      |
| prslextype  | regproc | PG_PROC.proname | 解析器的lextype函数名。 |

### 13.2.102 PG\_TS\_TEMPLATE

PG\_TS\_TEMPLATE系统表包含定义文本搜索模板的记录。模板是文本搜索字典的类的实现框架。因为模板必须通过C语言级别的函数实现，索引新模板的创建必须由数据库系统管理员创建。

表 13-103 PG\_TS\_TEMPLATE 字段

| 名称            | 类型      | 引用               | 描述                 |
|---------------|---------|------------------|--------------------|
| oid           | oid     | -                | 行标识符（隐含属性；必须明确选择）。 |
| tmplname      | name    | -                | 文本搜索模板名。           |
| tmplnamespace | oid     | PG_NAMESPACE.oid | 包含这个模板的名称空间的OID。   |
| tmplinit      | regproc | PG_PROC.proname  | 模板的初始化函数名。         |
| tmpllexize    | regproc | PG_PROC.proname  | 模板的lexize函数名。      |

### 13.2.103 PG\_TYPE

PG\_TYPE系统表存储数据类型的相关信息。

表 13-104 PG\_TYPE 字段

| 名称      | 类型   | 描述                 |
|---------|------|--------------------|
| oid     | oid  | 行标识符（隐含属性，必须明确选择）。 |
| typname | name | 数据类型名称。            |

| 名称             | 类型       | 描述                                                                                                                                                                                                                      |
|----------------|----------|-------------------------------------------------------------------------------------------------------------------------------------------------------------------------------------------------------------------------|
| typnamespace   | oid      | 包含这个类型的名称空间的OID。                                                                                                                                                                                                        |
| typowner       | oid      | 该类型的所有者。                                                                                                                                                                                                                |
| typlen         | smallint | 对于定长类型是该类型内部表现形式的字节数目。对于变长类型是负数。 <ul style="list-style-type: none"> <li>-1表示一种“变长”（有长度字属性的数据）。</li> <li>-2表示这是一个NULL结尾的C字符串。</li> </ul>                                                                                 |
| typbyval       | boolean  | 指定内部传递这个类型的数值时是传值（该值为true）还是传引用（该值为false）。如果该类型的TYPLEN不是1, 2, 4, 8, TYPBYVAL最好为false。变长类型通常是传引用。即使TYPLEN允许传值, TYPBYVAL也可以为false。                                                                                        |
| typtype        | "char"   | <ul style="list-style-type: none"> <li>对于基础类型是b。</li> <li>对于复合类型是c（比如, 一个表的行类型）。</li> <li>对于域类型是d。</li> <li>对于伪类型是p。</li> <li>对于集合类型是o。</li> </ul> 参见typrelid和typbasetype。                                              |
| typcategory    | "char"   | 是数据类型的模糊分类, 可用于解析器做为数据转换的依据。                                                                                                                                                                                            |
| typispreferred | boolean  | 如果为真, 则数据符合TYPCATEGORY所指定的转换规则时进行转换。                                                                                                                                                                                    |
| typisdefined   | boolean  | 如果定义了类型则为真, 如果是一种尚未定义的类型占位符则为假。如果为假, 则除了该类型名称, 名称空间和OID之外没有可靠的信息。                                                                                                                                                       |
| typdelim       | "char"   | 当分析数组输入时, 分隔两个此类型数值的字符请注意该分隔符是与数组元素数据类型相关联的, 而不是和数组数据类型关联。                                                                                                                                                              |
| typrelid       | oid      | 如果是复合类型（请参见typtype）, 则这个字段指向pg_class中定义该表的行。对于自由存在的复合类型, pg_class记录并不表示一个表, 但是总需要它来查找该类型连接的pg_attribute记录。对于非复合类型为零。                                                                                                    |
| typelem        | oid      | 如果不为0, 则它标识pg_type里面的另外一行。当前类型可以当做一个产生类型为typelem的数组来描述。一个“真正的”数组类型是变长的（typlen=-1）, 但是一些定长的（typlen>0）类型也拥有非零的typelem（比如name和point）。如果一个定长类型拥有一个typelem, 则他的内部形式必须是typelem数据类型的某个数目的个数值, 不能有其它数据。变长数组类型有一个该数组子过程定义的头（文件）。 |

| 名称          | 类型      | 描述                                                                                                                                                                                                                                                                                                                                                                                                                     |
|-------------|---------|------------------------------------------------------------------------------------------------------------------------------------------------------------------------------------------------------------------------------------------------------------------------------------------------------------------------------------------------------------------------------------------------------------------------|
| typarray    | oid     | 如果不为0，则表示在pg_type中有对应的类型记录。                                                                                                                                                                                                                                                                                                                                                                                            |
| typinput    | regproc | 输入转换函数（文本格式）。                                                                                                                                                                                                                                                                                                                                                                                                          |
| typoutput   | regproc | 输出转换函数（文本格式）。                                                                                                                                                                                                                                                                                                                                                                                                          |
| typreceive  | regproc | 输入转换函数（二进制格式），如果没有则为0。                                                                                                                                                                                                                                                                                                                                                                                                 |
| typsend     | regproc | 输出转换函数（二进制格式），如果没有则为0。                                                                                                                                                                                                                                                                                                                                                                                                 |
| typmodin    | regproc | 输入类型修改符函数，如果为0，则不支持。                                                                                                                                                                                                                                                                                                                                                                                                   |
| typmodout   | regproc | 输出类型修改符函数，如果为0，则不支持。                                                                                                                                                                                                                                                                                                                                                                                                   |
| typanalyze  | regproc | 自定义的ANALYZE函数，如果使用标准函数，则为0。                                                                                                                                                                                                                                                                                                                                                                                            |
| typalign    | "char"  | <p>当存储此类型的数值时要求的对齐性质。它应用于磁盘存储以及该值在GaussDB内部的大多数形式。如果数值是连续存放的，比如在磁盘上以完全的裸数据的形式存放时，则先在此类型的数据前填充空白，这样它就可以按照要求的界限存储。对齐引用是该序列中第一个数据的开头。可能的值包含：</p> <ul style="list-style-type: none"> <li>• c = char对齐，也就是不需要对齐。</li> <li>• s = short对齐（在大多数机器上是2字节）</li> <li>• i = int对齐（在大多数机器上是4字节）</li> <li>• d = double对齐（在大多数机器上是8字节，但不一定是全部）</li> </ul> <p><b>须知</b><br/>对于在系统表里使用的类型，在pg_type里定义的尺寸和对齐必须和编译器在一个表示表的一行的结构里的布局一样。</p> |
| typstorage  | "char"  | <p>指明一个变长类型（那些有typlen = -1）是否准备好应付非常规值，以及对这种属性的类型的缺省策略是什么。可能的值包含：</p> <ul style="list-style-type: none"> <li>• p：数值总是以简单方式存储。</li> <li>• e：数值可以存储在一个“次要”关系中（如果该关系有这么一个，请参见pg_class.reltoastrelid）。</li> <li>• m：数值可以以内联的压缩方式存储。</li> <li>• x：数值可以以内联的压缩方式或者在“次要”表里存储。</li> </ul> <p><b>须知</b><br/>m域也可以移到从属表里存储，但只是最后的解决方法（e和x域先移走）。</p>                                                                               |
| typnotnull  | boolean | 该类型是否存在NOTNULL约束。目前只用于域。                                                                                                                                                                                                                                                                                                                                                                                               |
| typbasetype | oid     | 如果这是一个衍生类型（请参见typtype），则该标识作为这个类型的基础的类型。如果不是衍生类型则为零。                                                                                                                                                                                                                                                                                                                                                                   |

| 名称            | 类型           | 描述                                                                                                                                                                                                                                  |
|---------------|--------------|-------------------------------------------------------------------------------------------------------------------------------------------------------------------------------------------------------------------------------------|
| typtypmod     | integer      | 域使用typtypmod记录要作用到它们的基础类型上的typmod（如果基础类型不使用typmod则为-1）。如果这种类型不是域，则为-1。                                                                                                                                                              |
| typndims      | integer      | 如果一个域是数组，则typndims是数组维数的数值（也就是说，typbasetype是一个数组类型；域的typelem将匹配基本类型的typelem）。非域非数组域为零。                                                                                                                                              |
| typcollation  | oid          | 指定类型的排序规则。取值参考PG_COLLATION系统表。如果为0，则表示不支持排序。                                                                                                                                                                                        |
| typdefaultbin | pg_node_tree | 如果为非NULL，则它是该类型缺省表达式的nodeToString()表现形式。目前这个字段只用于域。                                                                                                                                                                                 |
| typdefault    | text         | 如果某类型没有相关缺省值，则取值是NULL。 <ul style="list-style-type: none"> <li>如果typdefaultbin为非NULL，则typdefault必须包含一个typdefaultbin代表的缺省表达式。</li> <li>如果typdefaultbin为NULL但typdefault不是，typdefault则是该类型缺省值的外部表现形式，可以把它作为该类型的输入，转换器生成一个常量。</li> </ul> |
| typacl        | aclitem[]    | 访问权限。                                                                                                                                                                                                                               |

## 13.2.104 PG\_USER\_MAPPING

PG\_USER\_MAPPING系统表存储从本地用户到远程的映射。

需要有系统管理员权限才可以访问此系统表。普通用户可以使用视图PG\_USER\_MAPPINGS进行查询。

表 13-105 PG\_USER\_MAPPING 字段

| 名称        | 类型     | 引用                    | 描述                                |
|-----------|--------|-----------------------|-----------------------------------|
| oid       | oid    | -                     | 行标识符（隐含属性，必须明确选择）。                |
| umuser    | oid    | PG_AUTHID.oid         | 被映射的本地用户的OID，如果用户映射是公共的则为0。       |
| umserver  | oid    | PG_FOREIGN_SERVER.oid | 包含这个映射的外部服务器的OID。                 |
| umoptions | text[] | -                     | 用户映射指定选项，使用“keyword=value”格式的字符串。 |

## 13.2.105 PG\_USER\_STATUS

PG\_USER\_STATUS系统表提供了访问数据库用户的状态。需要有系统管理员权限才可以访问此系统表

表 13-106 PG\_USER\_STATUS 字段

| 名称                  | 类型                       | 描述                                                                                                                         |
|---------------------|--------------------------|----------------------------------------------------------------------------------------------------------------------------|
| oid                 | oid                      | 行标识符（隐含字段，必须明确选择）。                                                                                                         |
| roloid              | oid                      | 角色的标识。                                                                                                                     |
| failcount           | integer                  | 尝试失败次数。                                                                                                                    |
| locktime            | timestamp with time zone | 角色被锁定的时间点。                                                                                                                 |
| rolstatus           | smallint                 | 角色的状态。 <ul style="list-style-type: none"><li>• 0: 正常状态。</li><li>• 1: 由于登录失败次数超过阈值被锁定了一定的时间。</li><li>• 2: 被管理员锁定。</li></ul> |
| permspac<br>e       | bigint                   | 角色已经使用的永久表存储空间大小。                                                                                                          |
| tempspac<br>e       | bigint                   | 角色已经使用的临时表存储空间大小。                                                                                                          |
| password<br>expired | smallint                 | 密码是否失效。 <ul style="list-style-type: none"><li>• 0: 密码有效。</li><li>• 1: 密码失效。</li></ul>                                      |

## 13.2.106 PG\_WORKLOAD\_GROUP

PG\_WORKLOAD\_GROUP系统表提供了数据库负载组的信息。

表 13-107 PG\_WORKLOAD\_GROUP 字段

| 名称              | 类型      | 描述                 |
|-----------------|---------|--------------------|
| oid             | oid     | 行标识符（隐含属性，必须明确选择）。 |
| workload_gpname | name    | 负载组名称。             |
| respool_oid     | oid     | 绑定到的资源池的id。        |
| act_statements  | integer | 负载组内最大的活跃语句数。      |

## 13.2.107 PGXC\_CLASS

PGXC\_CLASS系统表存储每张表的复制或分布信息。PGXC\_CLASS系统表仅在分布式场景下有具体含义，集中式只能查询表定义。

表 13-108 PGXC\_CLASS 字段

| 名称              | 类型               | 描述                                                                                                                                                                          |
|-----------------|------------------|-----------------------------------------------------------------------------------------------------------------------------------------------------------------------------|
| pcrelid         | oid              | 表的OID。                                                                                                                                                                      |
| plocator_type   | "char"           | 定位器类型。 <ul style="list-style-type: none"><li>• H: hash</li><li>• G: Range</li><li>• L: List</li><li>• M: Modulo</li><li>• N: Round Robin</li><li>• R: Replication</li></ul> |
| pchashalgorithm | smallint         | 使用哈希算法分布元组。                                                                                                                                                                 |
| pchashbuckets   | smallint         | 哈希容器的值。                                                                                                                                                                     |
| pgroup          | name             | 节点群的名称。                                                                                                                                                                     |
| redistributed   | "char"           | 表已经完成重分布。                                                                                                                                                                   |
| redis_order     | integer          | 重分布的顺序。该值等于0的表在本轮重分布过程中不进行重分布。                                                                                                                                              |
| pcttnum         | int2vector       | 用作分布键的列标号。                                                                                                                                                                  |
| nodeoids        | oidvector_extend | 表分布的节点OID列表。                                                                                                                                                                |
| options         | text             | 系统内部保留字段，存储扩展状态信息。                                                                                                                                                          |

## 13.2.108 PGXC\_GROUP

PGXC\_GROUP系统表存储节点组信息。PGXC\_GROUP系统表仅在分布式场景下有具体含义，集中式只能查询表定义。

表 13-109 PGXC\_GROUP 字段

| 名称         | 类型   | 描述                 |
|------------|------|--------------------|
| oid        | oid  | 行标识符（隐含字段，必须明确选择）。 |
| group_name | name | 节点组名称。             |

| 名称                    | 类型                   | 描述                                                                                                                                                                                                                  |
|-----------------------|----------------------|---------------------------------------------------------------------------------------------------------------------------------------------------------------------------------------------------------------------|
| in_redistributi<br>on | "char"               | 是否需要重分布。取值包括n,y,t。<br><ul style="list-style-type: none"> <li>• n: 表示NodeGroup没有再进行重分布。</li> <li>• y: 表示NodeGroup是重分布过程中的源节点组。</li> <li>• t: 表示NodeGroup是重分布过程中的目的节点组。</li> </ul>                                    |
| group_memb<br>ers     | oidvector_ext<br>end | 节点组的节点OID列表。                                                                                                                                                                                                        |
| group_buckets         | text                 | 分布数据桶的集合。                                                                                                                                                                                                           |
| is_installation       | boolean              | 是否安装子数据库实例。<br><ul style="list-style-type: none"> <li>• t ( true ) : 表示安装。</li> <li>• f ( false ) : 表示不安装。</li> </ul>                                                                                               |
| group_acl             | aclitem[]            | 访问权限。                                                                                                                                                                                                               |
| group_kind            | "char"               | node group类型，取值包括i, n, v, e。<br><ul style="list-style-type: none"> <li>• i: 表示installation node group。</li> <li>• n: 表示普通非逻辑数据库实例node group。</li> <li>• v: 表示逻辑数据库实例node group。</li> <li>• e: 表示弹性数据库实例。</li> </ul> |
| group_parent          | oid                  | 如果是子node group，该字段表示父node group的OID，如果是父node group，该字段值为空。                                                                                                                                                          |

## 13.2.109 PGXC\_NODE

PGXC\_NODE系统表存储数据库实例节点信息。PGXC\_NODE系统表仅在分布式场景下有具体含义，集中式只能查询表定义。

表 13-110 PGXC\_NODE 字段

| 名称        | 类型      | 描述                                                                                                                |
|-----------|---------|-------------------------------------------------------------------------------------------------------------------|
| oid       | oid     | 行标识符（隐含字段，必须明确选择）。                                                                                                |
| node_name | name    | 节点名称。                                                                                                             |
| node_type | "char"  | 节点类型。<br><ul style="list-style-type: none"> <li>• C: 协调节点。</li> <li>• D: 数据节点。</li> <li>• S: 数据节点的备节点。</li> </ul> |
| node_port | integer | 节点的端口号。                                                                                                           |

| 名称               | 类型      | 描述                                                                                                                                       |
|------------------|---------|------------------------------------------------------------------------------------------------------------------------------------------|
| node_host        | name    | 节点的主机名称或者IP（如配置为虚拟IP，则为虚拟IP）。                                                                                                            |
| node_port1       | integer | 复制节点的端口号。                                                                                                                                |
| node_host1       | name    | 复制节点的主机名称或者IP（如配置为虚拟IP，则为虚拟IP）。                                                                                                          |
| hostis_primary   | boolean | 表明当前节点是否发生主备切换。 <ul style="list-style-type: none"><li>● t ( true )：表示发生。</li><li>● f ( false )：表示不发生。</li></ul>                          |
| nodeis_primary   | boolean | 在replication表下，是否优选当前节点作为优先执行的节点进行非查询操作。 <ul style="list-style-type: none"><li>● t ( true )：表示优选。</li><li>● f ( false )：表示不优选。</li></ul> |
| nodeis_preferred | boolean | 在replication表下，是否优选当前节点作为首选的节点进行查询。 <ul style="list-style-type: none"><li>● t ( true )：表示优选。</li><li>● f ( false )：表示不优选。</li></ul>      |
| node_id          | integer | 节点标志符。由node_name经过hash函数计算后得到。                                                                                                           |
| sctp_port        | integer | 主节点使用TCP代理通信库或SCTP通信库（由于规格变更，当前版本已经不再支持本特性，请不要使用）的数据通道侦听端口。                                                                              |
| control_port     | integer | 主节点使用TCP代理通信库的控制通道侦听端口。                                                                                                                  |
| sctp_port1       | integer | 备节点使用TCP代理通信库或SCTP通信库（由于规格变更，当前版本已经不再支持本特性，请不要使用）的数据通道侦听端口。                                                                              |
| control_port1    | integer | 备节点使用TCP代理通信库的控制通道侦听端口。                                                                                                                  |
| nodeis_central   | boolean | 表明当前节点是否为中心控制节点，对DN无效。 <ul style="list-style-type: none"><li>● t ( true )：表示是。</li><li>● f ( false )：表示不是。</li></ul>                     |
| nodeis_active    | boolean | 表明当前节点是否是正常状态，对DN无效。 <ul style="list-style-type: none"><li>● t ( true )：表示是。</li><li>● f ( false )：表示不是。</li></ul>                       |

## 13.2.110 PGXC\_SLICE

PGXC\_SLICE表是针对range范围分布和list分布创建的系统表，用来记录分布具体信息，当前不支持range interval自动扩展分片，不过在系统表中预留。



PGXC\_SLICE系统表仅在分布式场景下有具体含义，集中式只能查询表定义。

表 13-111 PGXC\_SLICE 字段

| 名称                  | 类型      | 描述                                                 |
|---------------------|---------|----------------------------------------------------|
| relname             | name    | 表名或者分片名，通过type区分                                   |
| type                | "char"  | 当为't'时relname是表名，当为's'时relname是分片的名字               |
| strategy            | "char"  | 'r'：为range分布表<br>'l'：为list分布表<br>后续interval分片会扩展该值 |
| relid               | oid     | 该tuple隶属的分布表oid                                    |
| referenc<br>eoid    | oid     | 所参考分布表的oid,用于slice reference建表语法                   |
| sindex              | integer | 当为list分布表时，表示当前boundary在某个分片内的位置                   |
| interval            | text[]  | 预留字段                                               |
| transitb<br>oundary | text[]  | 预留字段                                               |
| transitn<br>o       | integer | 预留字段                                               |
| nodeoid             | oid     | 当relname为分片名时，表示该分片的数据存放在哪个DN上，nodeoid表示这个DN的oid   |
| boundar<br>ies      | text[]  | 当relname为分片名时，对应该分片的边界值。                           |
| specifie<br>d       | boolean | 当前分片对应的DN是否是用户在DDL中显示指定的。                          |
| sliceord<br>er      | integer | 用户定义分片的顺序                                          |

### 13.2.111 PLAN\_TABLE\_DATA

PLAN\_TABLE\_DATA存储了用户通过执行EXPLAIN PLAN收集到的计划信息。与PLAN\_TABLE视图不同的是PLAN\_TABLE\_DATA表存储了所有session和user执行EXPLAIN PLAN收集的计划信息。

表 13-112 PLAN\_TABLE\_DATA 字段

| 名称           | 类型               | 描述                                       |
|--------------|------------------|------------------------------------------|
| session_id   | text             | 表示插入该条数据的会话，由服务线程启动时间戳和服务线程ID组成。受非空约束限制。 |
| user_id      | oid              | 用户ID，用于标识触发插入该条数据的用户。受非空约束限制。            |
| statement_id | varchar2(30)     | 用户输入的查询标签。                               |
| plan_id      | bigint           | 查询标识。该标识在计划生成阶段自动产生，供内核工程师调试使用。          |
| id           | integer          | 计划中的节点编号。                                |
| operation    | varchar2(30)     | 操作描述。                                    |
| options      | varchar2(255)    | 操作选项。                                    |
| object_name  | name             | 操作对应的对象名，来自于用户定义。                        |
| object_type  | varchar2(30)     | 对象类型。                                    |
| object_owner | name             | 对象所属schema，来自于用户定义。                      |
| projection   | varchar2(4000)   | 操作输出的列信息。                                |
| cost         | double precision | 优化器对算子估算的执行代价。                           |
| cardinality  | double precision | 优化器对算子估算的结果行数。                           |

#### 说明

- PLAN\_TABLE\_DATA中包含了当前节点所有用户、所有会话的数据，仅管理员有访问权限。普通用户可以通过PLAN\_TABLE视图查看属于自己的数据。
- PLAN\_TABLE\_DATA中的数据是用户通过执行EXPLAIN PLAN命令后由系统自动插入表中，因此禁止用户手动对数据进行插入或更新，否则会引起表中的数据混乱。需要对表中数据删除时，建议通过PLAN\_TABLE视图。
- statement\_id、object\_name、object\_owner和projection字段内容遵循用户定义的大小写存储，其它字段内容采用大写存储。

## 13.2.112 STATEMENT\_HISTORY

获得当前节点的执行语句的信息。查询系统表必须具有sysadmin权限。只可在系统库中查询到结果，用户库中无法查询。

对于此系统表查询有如下约束：

- 必须在postgres库内查询，其它库中不存数据。
- 此系统表受track\_stmt\_stat\_level控制，默认为"OFF,L0"，第一部分控制Full SQL，第二部分控制Slow SQL，具体字段记录级别见下表。
- 对于Slow SQL，当track\_stmt\_stat\_level的值为非OFF时，且SQL执行时间超过log\_min\_duration\_statement，会记录为慢SQL。

表 13-113 STATEMENT\_HISTORY 字段

| 名称                 | 类型                       | 描述                                                            | 记录级别 |
|--------------------|--------------------------|---------------------------------------------------------------|------|
| db_name            | name                     | 数据库名称。                                                        | L0   |
| schema_name        | name                     | schema名称。                                                     | L0   |
| origin_node        | integer                  | 节点名称。                                                         | L0   |
| user_name          | name                     | 用户名。                                                          | L0   |
| application_name   | text                     | 用户发起的请求的应用程序名称。                                               | L0   |
| client_addr        | text                     | 用户发起的请求的客户端地址。                                                | L0   |
| client_port        | integer                  | 用户发起的请求的客户端端口。                                                | L0   |
| unique_query_id    | bigint                   | 归一化SQL ID。                                                    | L0   |
| debug_query_id     | bigint                   | 唯一SQL ID。                                                     | L0   |
| query              | text                     | 归一化SQL。                                                       | L0   |
| start_time         | timestamp with time zone | 语句启动的时间。                                                      | L0   |
| finish_time        | timestamp with time zone | 语句结束的时间。                                                      | L0   |
| slow_sql_threshold | bigint                   | 语句执行时慢SQL的标准。                                                 | L0   |
| transaction_id     | bigint                   | 事务ID。                                                         | L0   |
| thread_id          | bigint                   | 执行线程ID。                                                       | L0   |
| session_id         | bigint                   | 用户session id。                                                 | L0   |
| n_soft_parse       | bigint                   | 软解析次数，n_soft_parse + n_hard_parse可能大于n_calls，因为子查询未计入n_calls。 | L0   |

| 名称                  | 类型     | 描述                                                            | 记录级别 |
|---------------------|--------|---------------------------------------------------------------|------|
| n_hard_parse        | bigint | 硬解析次数，n_soft_parse + n_hard_parse可能大于n_calls，因为子查询未计入n_calls。 | L0   |
| query_plan          | text   | 语句执行计划。                                                       | L1   |
| n_returned_rows     | bigint | SELECT返回的结果集行数。                                               | L0   |
| n_tuples_fetched    | bigint | 随机扫描行。                                                        | L0   |
| n_tuples_returned   | bigint | 顺序扫描行。                                                        | L0   |
| n_tuples_inserted   | bigint | 插入行。                                                          | L0   |
| n_tuples_updated    | bigint | 更新行。                                                          | L0   |
| n_tuples_deleted    | bigint | 删除行。                                                          | L0   |
| n_blocks_fetched    | bigint | buffer的块访问次数。                                                 | L0   |
| n_blocks_hit        | bigint | buffer的块命中次数。                                                 | L0   |
| db_time             | bigint | 有效的DB时间花费，多线程将累加（单位：微秒）。                                      | L0   |
| cpu_time            | bigint | CPU时间（单位：微秒）。                                                 | L0   |
| execution_time      | bigint | 执行器内执行时间（单位：微秒）。                                              | L0   |
| parse_time          | bigint | SQL解析时间（单位：微秒）。                                               | L0   |
| plan_time           | bigint | SQL生成计划时间（单位：微秒）。                                             | L0   |
| rewrite_time        | bigint | SQL重写时间（单位：微秒）。                                               | L0   |
| pl_execution_time   | bigint | plpgsql上的执行时间（单位：微秒）。                                         | L0   |
| pl_compilation_time | bigint | plpgsql上的编译时间（单位：微秒）。                                         | L0   |
| data_io_time        | bigint | IO上的时间花费（单位：微秒）。                                              | L0   |

| 名称                   | 类型     | 描述                                                                                                                     | 记录级别 |
|----------------------|--------|------------------------------------------------------------------------------------------------------------------------|------|
| net_send_info        | text   | 通过物理连接发送消息的网络状态，包含时间（微秒）、调用次数、吞吐量（字节）。通过该字段可以分析SQL在分布式系统下的网络开销，单机模式下不支持该字段。例如：{"time":xxx, "n_calls":xxx, "size":xxx}。 | L0   |
| net_rcv_info         | text   | 通过物理连接接收消息的网络状态，包含时间（微秒）、调用次数、吞吐量（字节）。通过该字段可以分析SQL在分布式系统下的网络开销，单机模式下不支持该字段。例如：{"time":xxx, "n_calls":xxx, "size":xxx}。 | L0   |
| net_stream_send_info | text   | 通过逻辑连接发送消息的网络状态，包含时间（微秒）、调用次数、吞吐量（字节）。通过该字段可以分析SQL在分布式系统下的网络开销，单机模式下不支持该字段。例如：{"time":xxx, "n_calls":xxx, "size":xxx}。 | L0   |
| net_stream_rcv_info  | text   | 通过逻辑连接接收消息的网络状态，包含时间（微秒）、调用次数、吞吐量（字节）。通过该字段可以分析SQL在分布式系统下的网络开销，单机模式下不支持该字段。例如：{"time":xxx, "n_calls":xxx, "size":xxx}。 | L0   |
| lock_count           | bigint | 加锁次数。                                                                                                                  | L0   |
| lock_time            | bigint | 加锁耗时。                                                                                                                  | L1   |
| lock_wait_count      | bigint | 加锁等待次数。                                                                                                                | L0   |
| lock_wait_time       | bigint | 加锁等待耗时。                                                                                                                | L1   |
| lock_max_count       | bigint | 最大持锁数量。                                                                                                                | L0   |
| lwlock_count         | bigint | 轻量级加锁次数（预留）。                                                                                                           | L0   |
| lwlock_wait_count    | bigint | 轻量级等锁次数。                                                                                                               | L0   |
| lwlock_time          | bigint | 轻量级加锁时间（预留）。                                                                                                           | L1   |
| lwlock_wait_time     | bigint | 轻量级等锁时间。                                                                                                               | L1   |

| 名称          | 类型      | 描述                                                                                                                                                                                                                                                                                                                                   | 记录级别 |
|-------------|---------|--------------------------------------------------------------------------------------------------------------------------------------------------------------------------------------------------------------------------------------------------------------------------------------------------------------------------------------|------|
| details     | bytea   | 语句锁事件的列表，该列表按时间顺序记录事件，记录的数量受参数 track_stmt_details_size 的影响。该字段为二进制，需要借助解析函数 pg_catalog.statement_detail_decode 读取，见（表11-55）。<br>事件包括： <ul style="list-style-type: none"><li>• 加锁开始</li><li>• 加锁结束</li><li>• 等锁开始</li><li>• 等锁结束</li><li>• 放锁开始</li><li>• 放锁结束</li><li>• 轻量级等锁开始</li><li>• 轻量级等锁结束</li></ul>                          | L2   |
| is_slow_sql | boolean | 该SQL是否为slow SQL。 <ul style="list-style-type: none"><li>• t ( true ) : 表示是。</li><li>• f ( false ) : 表示不是。</li></ul>                                                                                                                                                                                                                   | L0   |
| trace_id    | text    | 驱动传入的trace id，与应用的一次请求相关联。                                                                                                                                                                                                                                                                                                           | L0   |
| advise      | text    | 可能导致该SQL为slow SQL的风险信息（可能同时存在多种风险）。 <ul style="list-style-type: none"><li>• Cast Function Cause Index Miss. : 表示存在隐式转换导致索引匹配失败的风险。</li><li>• Limit too much rows. : 表示存在limit值过大导致SQL变慢的风险。</li><li>• Proleakproof of function is false. : 表示函数的proleakproof值为false，此时函数在生成计划时因存在数据泄露的风险而不会使用统计信息，影响生成计划的准确性，从而存在SQL变慢的风险。</li></ul> | L0   |

### 13.2.113 STREAMING\_STREAM

STREAMING\_STREAM系统表存储所有STREAM对象的元数据信息。

表 13-114 STREAMING\_STREAM 字段

| 名称      | 类型    | 描述                      |
|---------|-------|-------------------------|
| relid   | oid   | STREAM对象的标识。            |
| queries | bytea | 该STREAM对应CONTVIEW的位图映射。 |

### 13.2.114 STREAMING\_CONT\_QUERY

STREAMING\_CONT\_QUERY系统表存储所有CONTVIEW对象的元数据信息。

表 13-115 STREAMING\_CONT\_QUERY 字段

| 名称          | 类型         | 描述                                                                                                                                                              |
|-------------|------------|-----------------------------------------------------------------------------------------------------------------------------------------------------------------|
| id          | integer    | CONTVIEW对象唯一的标识符，不可重复。                                                                                                                                          |
| type        | "char"     | 标识CONTVIEW的类型。 <ul style="list-style-type: none"> <li>'c'表示该CONTVIEW是基于列存存储模型。</li> <li>'r'表示该CONTVIEW是基于行存存储模型。</li> <li>'p'表示该CONTVIEW是基于分区列存存储模型。</li> </ul> |
| relid       | oid        | CONTVIEW对象的标识。                                                                                                                                                  |
| defrelid    | oid        | CONTVIEW对应的持续计算规则VIEW的标识。                                                                                                                                       |
| active      | boolean    | 标识CONTVIEW是否处于持续计算状态。 <ul style="list-style-type: none"> <li>t ( true ) : 表示是。</li> <li>f ( false ) : 表示不是。</li> </ul>                                          |
| streamrelid | oid        | CONTVIEW对应的STREAM的标识。                                                                                                                                           |
| matrelid    | oid        | CONTVIEW对应物化表的标识。                                                                                                                                               |
| lookupidxid | oid        | CONTVIEW对应GROUP LOOK UP INDEX的标识，此字段内部使用，仅行存具有。                                                                                                                 |
| step_factor | smallint   | 标识CONTVIEW的步进模式。主要取值为0（无重叠窗口）和1（滑动窗口，步长为1）。                                                                                                                     |
| ttn         | integer    | CONTVIEW设置的ttn_interval参数值。                                                                                                                                     |
| ttn_attno   | smallint   | CONTVIEW设置的TTL功能对应时间列的字段编号。                                                                                                                                     |
| dictrelid   | oid        | CONTVIEW对应字典表的标识。                                                                                                                                               |
| grpnum      | smallint   | CONTVIEW持续计算规则中维度列的个数，此字段内部使用。                                                                                                                                  |
| grpidx      | int2vector | CONTVIEW持续计算规则中维度列在TARGET LIST的索引，此字段内部使用。                                                                                                                      |

## 13.2.115 STREAMING\_REAPER\_STATUS

STREAMING\_REAPER\_STATUS系统表存储流引擎（由于规格变更，当前版本已经不再支持本特性，请不要使用）reaper线程的状态信息。

表 13-116 STREAMING\_REAPER\_STATUS 字段

| 名称                     | 类型      | 描述                                                   |
|------------------------|---------|------------------------------------------------------|
| id                     | integer | CONTVIEW对象唯一的标识符，不可重复。                               |
| contquery_name         | name    | CONTVIEW对象的名称。                                       |
| gather_interval        | text    | CONTVIEW对象设置的gather_interval参数值（自动聚合特定时间前历史数据的时间参数）。 |
| gather_completion_time | text    | CONTVIEW对象最近一次的GATHER（历史数据聚合）的完成时间。                  |

## 13.3 系统视图

### 13.3.1 ADM\_COL\_COMMENTS

ADM\_COL\_COMMENTS视图存储关于数据库中表中字段的注释信息。默认只有系统管理员权限才可以访问此系统视图，普通用户需要授权才可以访问。该视图同时存在于PG\_CATALOG和SYS schema下。

表 13-117 ADM\_COL\_COMMENTS 字段

| 名称          | 类型                    | 描述     |
|-------------|-----------------------|--------|
| owner       | character varying(64) | 表的所有者。 |
| table_name  | character varying(64) | 表名。    |
| column_name | character varying(64) | 列名。    |
| comments    | text                  | 注释。    |

### 13.3.2 ADM\_CONSTRAINTS

ADM\_CONSTRAINTS视图存储关于数据库表中约束的信息。默认只有系统管理员权限才可以访问此系统视图，普通用户需要授权才可以访问。该视图同时存在于PG\_CATALOG和SYS schema下。



表 13-118 ADM\_CONSTRAINTS 字段

| 名称              | 类型                    | 描述                                                                                                                                |
|-----------------|-----------------------|-----------------------------------------------------------------------------------------------------------------------------------|
| owner           | character varying(64) | 约束创建者。                                                                                                                            |
| constraint_name | character varying(64) | 约束名。                                                                                                                              |
| constraint_type | text                  | 约束类型： <ul style="list-style-type: none"><li>• c: 表示检查约束。</li><li>• f: 表示外键约束。</li><li>• p: 表示主键约束。</li><li>• u: 表示唯一约束。</li></ul> |
| table_name      | character varying(64) | 约束相关的表名。                                                                                                                          |
| index_owner     | character varying(64) | 约束相关的索引的所有者（只针对唯一约束和主键约束）。                                                                                                        |
| index_name      | character varying(64) | 约束相关的索引名（只针对唯一约束和主键约束）。                                                                                                           |

### 13.3.3 ADM\_CONS\_COLUMNS

ADM\_CONS\_COLUMNS视图存储关于数据库表中约束字段的信息。默认只有系统管理员权限才可以访问此系统视图，普通用户需要授权才可以访问。该视图同时存在于PG\_CATALOG和SYS schema下。

表 13-119 ADM\_CONS\_COLUMNS 字段

| 名称              | 类型                    | 描述       |
|-----------------|-----------------------|----------|
| owner           | character varying(64) | 约束创建者。   |
| column_name     | character varying(64) | 约束相关的列名。 |
| constraint_name | character varying(64) | 约束名。     |
| position        | smallint              | 表中列的位置。  |
| table_name      | character varying(64) | 约束相关的表名。 |

### 13.3.4 ADM\_DATA\_FILES

ADM\_DATA\_FILES视图存储关于数据库文件的描述。默认只有系统管理员权限才可以访问此系统视图，普通用户需要授权才可以访问。该视图同时存在于PG\_CATALOG和SYS schema下。

表 13-120 ADM\_DATA\_FILES 字段

| 名称              | 类型               | 描述           |
|-----------------|------------------|--------------|
| tablespace_name | name             | 文件所属的表空间的名称。 |
| bytes           | double precision | 文件的字节长度。     |

### 13.3.5 ADM\_HIST\_SNAPSHOT

ADM\_HIST\_SNAPSHOT视图记录当前系统中存储的WDR快照数据的索引信息，开始时间。默认只有系统管理员权限才可以访问此系统视图，普通用户需要授权才可以访问。

表 13-121 ADM\_HIST\_SNAPSHOT 字段

| 名称                      | 类型        | 描述          |
|-------------------------|-----------|-------------|
| SNAP_ID                 | bigint    | WDR快照序号。    |
| BEGIN_INTE<br>RVAL_TIME | timestamp | WDR快照的开始时间。 |

### 13.3.6 ADM\_HIST\_SQL\_PLAN

ADM\_HIST\_SQL\_PLAN视图描述当前用户通过执行EXPLAIN PLAN收集到的计划信息。默认只有系统管理员权限才可以访问此系统视图，普通用户需要授权才可以访问。

表 13-122 ADM\_HIST\_SQL\_PLAN 字段

| 名称                  | 类型                       | 描述                                       |
|---------------------|--------------------------|------------------------------------------|
| SQL_ID              | character<br>varying(30) | 表示插入该条数据的会话，由服务线程启动时间戳和服务线程ID组成。受非空约束限制。 |
| PLAN_HASH<br>_VALUE | bigint                   | 查询标识。                                    |
| OPERATION           | character<br>varying(30) | 操作描述。                                    |

| 名称          | 类型                     | 描述                |
|-------------|------------------------|-------------------|
| OPTIONS     | character varying(255) | 操作选项。             |
| OBJECT_NAME | name                   | 操作对应的对象名，来自于用户定义。 |

### 13.3.7 ADM\_HIST\_SQLSTAT

ADM\_HIST\_SQLSTAT视图描述当前节点的执行语句的信息。默认只有系统管理员权限才可以访问此系统视图，普通用户需要授权才可以访问。

表 13-123 ADM\_HIST\_SQLSTAT 字段

| 名称                   | 类型      | 描述                         |
|----------------------|---------|----------------------------|
| INSTANCE_NUMBER      | integer | 快照的实例编号。                   |
| SQL_ID               | bigint  | 查询标识。                      |
| PLAN_HASH_VALUE      | bigint  | 归一化SQL ID。                 |
| MODULE               | text    | 包含第一次解析 SQL 语句时正在执行的模块的名称。 |
| ELAPSED_TIME_DELTA   | bigint  | 有效的DB时间花费，多线程将累加（单位：微秒）。   |
| CPU_TIME_DELTA       | bigint  | CPU时间（单位：微秒）。              |
| EXECUTIONS_DELTA     | integer | 自从它被带入库缓存以来在此对象上发生的执行次数增量。 |
| IOWAIT_DELTA         | bigint  | IO上的时间花费（单位：微秒）。           |
| APWAIT_DELTA         | integer | 应用程序等待时间的Delta值。           |
| ROWS_PROCESSED_DELTA | bigint  | SELECT返回的结果集行数。            |
| SNAP_ID              | integer | 唯一快照ID。                    |

### 13.3.8 ADM\_INDEXES

ADM\_INDEXES视图存储关于数据库下的所有索引信息。默认只有系统管理员权限才可以访问此系统视图，普通用户需要授权才可以访问。该视图同时存在于PG\_CATALOG和SYS schema下。

表 13-124 ADM\_INDEXES 字段

| 名称          | 类型                    | 描述               |
|-------------|-----------------------|------------------|
| owner       | character varying(64) | 索引的所有者。          |
| index_name  | character varying(64) | 索引名称。            |
| table_name  | character varying(64) | 索引对应的表名。         |
| uniqueness  | text                  | 表示该索引是否为唯一索引。    |
| partitioned | character(3)          | 表示该索引是否具有分区表的性质。 |
| generated   | character varying(1)  | 表示该索引的名称是否为系统生成。 |

### 13.3.9 ADM\_IND\_COLUMNS

ADM\_IND\_COLUMNS视图存储关于数据库中所有索引的字段信息。默认只有系统管理员权限才可以访问此系统视图，普通用户需要授权才可以访问。该视图同时存在于PG\_CATALOG和SYS schema下。

表 13-125 ADM\_IND\_COLUMNS 字段

| 名称              | 类型                    | 描述       |
|-----------------|-----------------------|----------|
| index_owner     | character varying(64) | 索引的所有者。  |
| index_name      | character varying(64) | 索引名。     |
| table_owner     | character varying(64) | 表的所有者。   |
| table_name      | character varying(64) | 表名。      |
| column_name     | name                  | 列名。      |
| column_position | smallint              | 索引中列的位置。 |

### 13.3.10 ADM\_IND\_EXPRESSIONS

ADM\_IND\_EXPRESSIONS视图存储了数据库中的表达式索引的信息。默认只有系统管理员权限才可以访问此系统视图，普通用户需要授权才可以访问。该视图同时存在于PG\_CATALOG和SYS schema下。

表 13-126 ADM\_IND\_EXPRESSIONS 字段

| 名称                | 类型                    | 描述              |
|-------------------|-----------------------|-----------------|
| table_owner       | character varying(64) | 表的所有者。          |
| table_name        | character varying(64) | 表名。             |
| index_owner       | character varying(64) | 索引的所有者。         |
| index_name        | character varying(64) | 索引名。            |
| column_expression | text                  | 定义列的基于函数的索引表达式。 |
| column_position   | smallint              | 索引中列的位置。        |

### 13.3.11 ADM\_IND\_PARTITIONS

ADM\_IND\_PARTITIONS视图存储数据库中所有索引分区的信息（不包含分区表全局索引）。数据库中每个分区表的每个索引分区（如果存在的话）在ADM\_IND\_PARTITIONS里都会有一行记录。默认只有系统管理员权限才可以访问此系统视图，普通用户需要授权才可以访问。该视图同时存在于PG\_CATALOG和SYS schema下。

表 13-127 ADM\_IND\_PARTITIONS 字段

| 名称                     | 类型                    | 描述                                                                                                                                                          |
|------------------------|-----------------------|-------------------------------------------------------------------------------------------------------------------------------------------------------------|
| index_owner            | character varying(64) | 索引分区所属分区表索引的所有者的名称。                                                                                                                                         |
| index_name             | character varying(64) | 索引分区所属分区表索引的名称。                                                                                                                                             |
| partition_name         | character varying(64) | 索引分区的名称。                                                                                                                                                    |
| def_tablespace_name    | name                  | 索引分区的表空间名称。                                                                                                                                                 |
| high_value             | text                  | 索引分区所对应分区的边界值。<br><b>说明</b> <ul style="list-style-type: none"> <li>对于范围分区和间隔分区，显示各分区的上边界值。</li> <li>对于列表分区，显示各分区的取值列表。</li> <li>对于哈希分区，显示各分区的编号。</li> </ul> |
| index_partition_usable | boolean               | 索引分区是否可用。 <ul style="list-style-type: none"> <li>t ( true )：表示可用。</li> <li>f ( false )：表示不可用。</li> </ul>                                                    |

| 名称                | 类型                    | 描述                 |
|-------------------|-----------------------|--------------------|
| schema            | character varying(64) | 索引分区所属分区表索引的模式。    |
| high_value_length | integer               | 索引分区所对应分区的边界的字符长度。 |

### 13.3.12 ADM\_IND\_SUBPARTITIONS

ADM\_IND\_SUBPARTITIONS视图存储数据库中所有索引二级分区的信息（不包含分区表全局索引）。数据库中每个二级分区表的每个索引二级分区（如果存在的话）在ADM\_IND\_SUBPARTITIONS里都会有一行记录。默认只有系统管理员权限才可以访问此系统视图，普通用户需要授权才可以访问。该视图同时存在于PG\_CATALOG和SYS schema下。

表 13-128 ADM\_IND\_SUBPARTITIONS 字段

| 名称                     | 类型                    | 描述                                                                                                                  |
|------------------------|-----------------------|---------------------------------------------------------------------------------------------------------------------|
| index_owner            | character varying(64) | 索引分区所属分区表索引的所有者的名称。                                                                                                 |
| index_name             | character varying(64) | 索引分区所属分区表索引的名称。                                                                                                     |
| partition_name         | character varying(64) | 索引所在分区的名称。                                                                                                          |
| subpartition_name      | character varying(64) | 索引所在二级分区的名称。                                                                                                        |
| def_tablespace_name    | name                  | 索引分区的表空间名称。                                                                                                         |
| high_value             | text                  | 索引分区所对应分区的边界值。<br><b>说明</b><br>对于范围分区和间隔分区，显示各分区的上边界值；<br>对于列表分区，显示各分区的取值列表；<br>对于哈希分区，显示各分区的编号。                    |
| index_partition_usable | boolean               | 索引分区是否可用。<br><ul style="list-style-type: none"> <li>• t ( true ) : 表示可用。</li> <li>• f ( false ) : 表示不可用。</li> </ul> |
| schema                 | character varying(64) | 索引分区所属分区表索引的模式。                                                                                                     |
| high_value_length      | integer               | 索引分区所对应分区的边界的字符长度。                                                                                                  |

### 13.3.13 ADM\_PART\_INDEXES

ADM\_PART\_INDEXES视图存储数据库中所有分区表索引的信息（不包含分区表全局索引）。默认只有系统管理员权限才可以访问此系统视图，普通用户需要授权才可以访问。该视图同时存在于PG\_CATALOG和SYS schema下。

表 13-129 ADM\_PART\_INDEXES 字段

| 名称                        | 类型                    | 描述                                                                                                |
|---------------------------|-----------------------|---------------------------------------------------------------------------------------------------|
| def_tablespace_name       | name                  | 分区表索引的表空间名称。                                                                                      |
| index_owner               | character varying(64) | 分区表索引的所有者名称。                                                                                      |
| index_name                | character varying(64) | 分区表索引的名称。                                                                                         |
| partition_count           | bigint                | 分区表索引的索引分区的个数。                                                                                    |
| partitioning_key_count    | integer               | 分区表的分区键个数。                                                                                        |
| partitioning_type         | text                  | 分区表的分区策略。<br><b>说明</b><br>当前分区表策略支持范围见 <b>CREATE TABLE PARTITION</b> 。                            |
| schema                    | character varying(64) | 分区表索引所属模式名称。                                                                                      |
| table_name                | character varying(64) | 分区表索引所属的分区表名称。                                                                                    |
| subpartitioning_type      | text                  | 二级分区表的分区策略。如果分区表是一级分区表，则显示NONE。<br><b>说明</b><br>当前二级分区表策略支持范围见 <b>CREATE TABLE SUBPARTITION</b> 。 |
| def_subpartition_count    | integer               | 默认创建二级分区的个数，二级分区表为1，一级分区表为0。                                                                      |
| subpartitioning_key_count | integer               | 分区表二级分区键的个数。                                                                                      |

### 13.3.14 ADM\_OBJECTS

ADM\_OBJECTS视图存储了数据库中所有数据库对象。需要有系统管理员权限才可以访问，普通用户需要授权才可以访问。该视图同时存在于PG\_CATALOG和SYS schema下。

表 13-130 ADM\_OBJECTS 字段

| 名称            | 类型                       | 描述                             |
|---------------|--------------------------|--------------------------------|
| owner         | name                     | 对象的所有者。                        |
| object_name   | name                     | 对象的名称。                         |
| object_id     | oid                      | 对象的OID。                        |
| object_type   | name                     | 对象的类型。例如table, schema, index等。 |
| namespace     | oid                      | 对象所在的命名空间。                     |
| created       | timestamp with time zone | 对象的创建时间                        |
| last_ddl_time | timestamp with time zone | 对象的最后修改时间                      |

**须知**

created和last\_ddl\_time支持的范围参见[PG\\_OBJECT](#)中的记录范围。

### 13.3.15 ADM\_PART\_TABLES

ADM\_PART\_TABLES视图存储数据中所有分区表的信息。默认只有系统管理员权限才可以访问此系统视图，普通用户需要授权才可以访问。该视图同时存在于PG\_CATALOG和SYS schema下。

表 13-131 ADM\_PART\_TABLES 字段

| 名称                     | 类型                    | 描述                                                                              |
|------------------------|-----------------------|---------------------------------------------------------------------------------|
| table_owner            | character varying(64) | 分区表的所有者名称。                                                                      |
| table_name             | character varying(64) | 分区表的名称。                                                                         |
| partitioning_type      | text                  | 分区表的分区策略。<br><b>说明</b><br>当前分区表策略支持范围见 <a href="#">CREATE TABLE PARTITION</a> 。 |
| partition_count        | bigint                | 分区表的分区个数。                                                                       |
| partitioning_key_count | integer               | 分区表的分区键个数。                                                                      |
| def_tablespace_name    | name                  | 分区表的表空间名称。                                                                      |



| 名称                        | 类型                    | 描述                                                                                                         |
|---------------------------|-----------------------|------------------------------------------------------------------------------------------------------------|
| schema                    | character varying(64) | 分区表的模式。                                                                                                    |
| subpartitioning_type      | text                  | 二级分区表的分区策略。如果分区表是一级分区表，则显示NONE。<br><b>说明</b><br>当前二级分区表策略支持范围见 <a href="#">CREATE TABLE SUBPARTITION</a> 。 |
| def_subpartition_count    | integer               | 默认创建二级分区的个数，二级分区表为1，一级分区表为0。                                                                               |
| subpartitioning_key_count | integer               | 分区表二级分区键的个数。                                                                                               |

### 13.3.16 ADM\_PROCEDURES

ADM\_PROCEDURES视图存储关于数据库下的所有存储过程或函数信息。默认只有系统管理员权限才可以访问此系统视图，普通用户需要授权才可以访问。该视图同时存在于PG\_CATALOG和SYS schema下。

表 13-132 ADM\_PROCEDURES 字段

| 名称              | 类型                    | 描述           |
|-----------------|-----------------------|--------------|
| owner           | character varying(64) | 存储过程或函数的所有者。 |
| object_name     | character varying(64) | 存储过程或函数名称。   |
| argument_number | smallint              | 存储过程入参个数。    |

### 13.3.17 ADM\_SCHEDULER\_JOBS

ADM\_SCHEDULER\_JOBS视图存储关于数据库下的所有DBE\_SCHEDULER定时任务信息。

表 13-133 ADM\_SCHEDULER\_JOBS 字段

| 名称          | 类型   | 描述        |
|-------------|------|-----------|
| owner       | name | 定时任务所有者。  |
| job_name    | text | 定时任务名。    |
| job_style   | text | 定时任务行为模式。 |
| job_creator | name | 定时任务创建者。  |

| 名称                  | 类型                          | 描述              |
|---------------------|-----------------------------|-----------------|
| program_name        | text                        | 定时任务引用的程序名称。    |
| job_action          | text                        | 定时任务的程序内容。      |
| number_of_arguments | text                        | 定时任务的参数个数。      |
| schedule_name       | text                        | 定时任务引用的调度名称。    |
| start_date          | timestamp without time zone | 定时任务的起始时间。      |
| repeat_interval     | text                        | 定时任务的任务周期。      |
| end_date            | timestamp without time zone | 定时任务的失效时间。      |
| job_class           | text                        | 定时任务所属的定时任务类名称。 |
| enabled             | boolean                     | 定时任务的启用状态。      |
| auto_drop           | text                        | 定时任务的自动删除功能状态。  |
| state               | "char"                      | 定时任务的状态。        |
| failure_count       | smallint                    | 定时任务失败次数统计。     |
| last_start_date     | timestamp without time zone | 定时任务上次拉起时间。     |
| next_run_date       | timestamp without time zone | 定时任务下次执行时间。     |
| destination         | text                        | 定时任务目标名称。       |
| credential_name     | text                        | 定时任务证书名称。       |
| comments            | text                        | 定时任务备注。         |

### 13.3.18 ADM\_SEQUENCES

ADM\_SEQUENCES视图存储关于数据库下的所有序列信息。默认只有系统管理员权限才可以访问此系统视图，普通用户需要授权才可以访问。该视图同时存在于PG\_CATALOG和SYS schema下。

表 13-134 ADM\_SEQUENCES 字段

| 名称             | 类型                    | 描述      |
|----------------|-----------------------|---------|
| sequence_owner | character varying(64) | 序列的所有者。 |
| sequence_name  | character varying(64) | 序列名称。   |

| 名称           | 类型           | 描述                                                                                                   |
|--------------|--------------|------------------------------------------------------------------------------------------------------|
| min_value    | int16        | 序列的最小值。                                                                                              |
| max_value    | int16        | 序列的最大值。                                                                                              |
| increment_by | int16        | 序列的递增值。                                                                                              |
| last_number  | int16        | 上一序列的值。                                                                                              |
| cache_size   | int16        | 序列磁盘缓存大小。                                                                                            |
| cycle_flag   | character(1) | 表示序列是否是循环序列，取值为Y或N： <ul style="list-style-type: none"><li>• Y表示是循环序列。</li><li>• N表示不是循环序列。</li></ul> |

### 13.3.19 ADM\_SOURCE

ADM\_SOURCE视图存储关于数据库下的所有存储过程或函数信息，且提供存储过程或函数定义的字段。默认只有系统管理员权限才可以访问此系统视图，普通用户需要授权才可以访问。该视图同时存在于PG\_CATALOG和SYS schema下。

表 13-135 ADM\_SOURCE 字段

| 名称    | 类型                    | 描述           |
|-------|-----------------------|--------------|
| owner | character varying(64) | 存储过程或函数的所有者。 |
| name  | character varying(64) | 存储过程或函数名称。   |
| text  | text                  | 存储过程或函数的定义。  |

### 13.3.20 ADM\_SYNONYMS

ADM\_SYNONYMS视图存储关于数据库下的所有同义词信息。需要有系统管理员权限才可以访问。该视图同时存在于PG\_CATALOG和SYS schema下。

表 13-136 ADM\_SYNONYMS 字段

| 名称           | 类型   | 描述        |
|--------------|------|-----------|
| owner        | text | 同义词的所有者。  |
| schema_name  | text | 同义词所属模式名。 |
| synonym_name | text | 同义词的名称。   |

| 名称                | 类型   | 描述                                                                                  |
|-------------------|------|-------------------------------------------------------------------------------------|
| table_owner       | text | 关联对象的所有者。尽管该列称为table_owner，但它拥有的该关联对象不一定是表，可以是任何数据库通用对象，例如视图、存储过程、同义词等。             |
| table_name        | text | 关联对象名。尽管该列称为table_name，但此关联对象不一定是表，可以是任何数据库通用对象，例如视图、存储过程、同义词等。                     |
| table_schema_name | text | 关联对象所属模式名。尽管该列称为table_schema_name，但此schema下的该关联对象不一定是表，可以是任何数据库通用对象，例如视图、存储过程、同义词等。 |

### 13.3.21 ADM\_TAB\_SUBPARTITIONS

ADM\_TAB\_SUBPARTITIONS视图存储数据库下所有的二级分区信息。默认只有系统管理员权限才可以访问此系统视图，普通用户需要授权才可以访问。该视图同时存在于PG\_CATALOG和SYS schema下。

表 13-137 ADM\_TAB\_SUBPARTITIONS 字段

| 名称                | 类型                    | 描述                                                                                                                                                     |
|-------------------|-----------------------|--------------------------------------------------------------------------------------------------------------------------------------------------------|
| table_owner       | character varying(64) | 角色名称。                                                                                                                                                  |
| table_name        | character varying(64) | 关系表名称。                                                                                                                                                 |
| partition_name    | character varying(64) | 分区名称。                                                                                                                                                  |
| subpartition_name | character varying(64) | 二级分区名称。                                                                                                                                                |
| high_value        | text                  | 二级分区的边界值。<br><b>说明</b> <ul style="list-style-type: none"> <li>对于范围分区和间隔分区，显示各分区的上边界值。</li> <li>对于列表分区，显示各分区的取值列表。</li> <li>对于哈希分区，显示各分区的编号。</li> </ul> |
| tablespace_name   | name                  | 二级分区表的表空间名称。                                                                                                                                           |
| schema            | character varying(64) | 名称空间的名称。                                                                                                                                               |
| high_value_length | integer               | 二级分区的边界值的字符长度。                                                                                                                                         |

### 13.3.22 ADM\_TABLES

ADM\_TABLES视图存储关于数据库下的所有表信息。默认只有系统管理员权限才可以访问此系统视图，普通用户需要授权才可以访问。该视图同时存在于PG\_CATALOG和SYS schema下。

表 13-138 ADM\_TABLES 字段

| 名称              | 类型                    | 描述                                                                                            |
|-----------------|-----------------------|-----------------------------------------------------------------------------------------------|
| owner           | character varying(64) | 表的所有者。                                                                                        |
| table_name      | character varying(64) | 表名称。                                                                                          |
| tablespace_name | character varying(64) | 存储表的表空间名称。                                                                                    |
| dropped         | character varying     | 当前记录是否已删除： <ul style="list-style-type: none"><li>• YES: 表示已删除。</li><li>• NO: 表示未删除。</li></ul> |
| num_rows        | numeric               | 表的估计行数。                                                                                       |
| status          | character varying(8)  | 当前记录是否有效。                                                                                     |
| temporary       | character(1)          | 是否为临时表： <ul style="list-style-type: none"><li>• Y: 表示是临时表。</li><li>• N: 表示不是临时表。</li></ul>    |

### 13.3.23 ADM\_TABLESPACES

ADM\_TABLESPACES视图存储有关可用的表空间的信息。默认只有系统管理员权限才可以访问此系统视图，普通用户需要授权才可以访问。该视图同时存在于PG\_CATALOG和SYS schema下。

表 13-139 ADM\_TABLESPACES 字段

| 名称              | 类型                    | 描述     |
|-----------------|-----------------------|--------|
| tablespace_name | character varying(64) | 表空间名称。 |

### 13.3.24 ADM\_TAB\_COLUMNS

ADM\_TAB\_COLUMNS视图存储关于表的字段的信息。数据库里每个表的每个字段都在ADM\_TAB\_COLUMNS里有一行。默认只有系统管理员权限才可以访问此系统视图，普通用户需要授权才可以访问。该视图同时存在于PG\_CATALOG和SYS schema下。

表 13-140 ADM\_TAB\_COLUMNS 字段

| 名称             | 类型                     | 描述                                                 |
|----------------|------------------------|----------------------------------------------------|
| owner          | character varying(64)  | 表的所有者。                                             |
| table_name     | character varying(64)  | 表的名称。                                              |
| column_name    | character varying(64)  | 列名。                                                |
| data_type      | character varying(128) | 列的数据类型。                                            |
| data_length    | integer                | 列的字节长度。                                            |
| data_precision | integer                | 数据类型的精度，对于numeric数据类型有效，其他类型为NULL。                 |
| data_scale     | integer                | 小数点右边的位数，对于numeric数据类型有效，其他类型为0。                   |
| nullable       | bpchar                 | 该列是否允许为空，对于主键约束和非空约束，该值为n。                         |
| column_id      | integer                | 创建表时列的序号。                                          |
| avg_col_len    | numeric                | 列的平均长度（单位字节）。                                      |
| char_length    | numeric                | 列的长度（以字符计），只对varchar, nvarchar2, bpchar, char类型有效。 |
| comments       | text                   | 注释。                                                |

### 13.3.25 ADM\_TAB\_COMMENTS

ADM\_TAB\_COMMENTS视图存储关于数据库下的所有表和视图的注释信息。默认只有系统管理员权限才可以访问此系统视图，普通用户需要授权才可以访问。该视图同时存在于PG\_CATALOG和SYS schema下。

表 13-141 ADM\_TAB\_COMMENTS 字段

| 名称         | 类型                    | 描述        |
|------------|-----------------------|-----------|
| owner      | character varying(64) | 表或视图的所有者。 |
| table_name | character varying(64) | 表或视图的名称。  |
| comments   | text                  | 注释。       |

### 13.3.26 ADM\_TAB\_PARTITIONS

ADM\_TAB\_PARTITIONS视图存储数据库下所有的分区信息。默认只有系统管理员权限才可以访问此系统视图，普通用户需要授权才可以访问。该视图同时存在于PG\_CATALOG和SYS schema下。

表 13-142 ADM\_TAB\_PARTITIONS 字段

| 名称                 | 类型                    | 描述                                                                                                                                                     |
|--------------------|-----------------------|--------------------------------------------------------------------------------------------------------------------------------------------------------|
| table_owner        | character varying(64) | 角色名称。                                                                                                                                                  |
| table_name         | character varying(64) | 关系表名称。                                                                                                                                                 |
| partition_name     | character varying(64) | 分区名称。                                                                                                                                                  |
| high_value         | text                  | 分区的边界值。<br><b>说明</b> <ul style="list-style-type: none"><li>• 对于范围分区和间隔分区，显示各分区的上边界值。</li><li>• 对于列表分区，显示各分区的取值列表。</li><li>• 对于哈希分区，显示各分区的编号。</li></ul> |
| tablespace_name    | name                  | 分区表的表空间名称。                                                                                                                                             |
| schema             | character varying(64) | 名称空间的名称。                                                                                                                                               |
| subpartition_count | bigint                | 二级分区的个数。                                                                                                                                               |
| high_value_length  | integer               | 分区的边界值的字符长度。                                                                                                                                           |

### 13.3.27 ADM\_TRIGGERS

ADM\_TRIGGERS视图存储关于数据库内的触发器信息。默认只有系统管理员权限才可以访问此系统视图，普通用户需要授权才可以访问。该视图同时存在于PG\_CATALOG和SYS schema下。

表 13-143 ADM\_TRIGGERS 字段

| 名称           | 类型                    | 描述     |
|--------------|-----------------------|--------|
| trigger_name | character varying(64) | 触发器名称。 |
| table_owner  | character varying(64) | 角色名称。  |
| table_name   | character varying(64) | 关系表名称。 |

| 名称     | 类型                    | 描述                                                                                                                                                               |
|--------|-----------------------|------------------------------------------------------------------------------------------------------------------------------------------------------------------|
| status | character varying(64) | <ul style="list-style-type: none"> <li>• O =触发器在“origin”和“local”模式下触发。</li> <li>• D =触发器被禁用。</li> <li>• R =触发器在“replica”模式下触发。</li> <li>• A =触发器始终触发。</li> </ul> |

### 13.3.28 ADM\_TYPE\_ATTRS

ADM\_TYPE\_ATTRS视图描述当前数据库对象类型的属性。默认只有系统管理员权限才可以访问此系统视图，普通用户需要授权才可以访问。

表 13-144 ADM\_TYPE\_ATTRS 字段

| 名称                 | 类型           | 描述                                                                                                                                          |
|--------------------|--------------|---------------------------------------------------------------------------------------------------------------------------------------------|
| OWNER              | oid          | 该类型的所有者。                                                                                                                                    |
| TYPE_NAME          | name         | 数据类型名称。                                                                                                                                     |
| ATTR_NAME          | name         | 字段名。                                                                                                                                        |
| ATTR_TYPE_MOD      | integer      | 记录创建新表时支持的类型特定的数据（比如一个varchar字段的最大长度）。它传递给类型相关的输入和长度转换函数当做第三个参数。其值对那些不需要ATTR_TYPE_MOD的类型通常为-1。                                              |
| ATTR_TYPE_OWNER    | oid          | 该类型属性的所有者。                                                                                                                                  |
| ATTR_TYPE_NAME     | name         | 数据类型属性名称。                                                                                                                                   |
| LENGTH             | smallint     | 对于定长类型是该类型内部表现形式的字节数目。对于变长类型是负数。 <ul style="list-style-type: none"> <li>• -1表示一种“变长”（有长度字属性的数据）。</li> <li>• -2表示这是一个NULL结尾的C字符串。</li> </ul> |
| PRECISION          | integer      | 数字类型的精度。                                                                                                                                    |
| SCALE              | integer      | 数字类型的范围。                                                                                                                                    |
| CHARACTER_SET_NAME | character(1) | 属性的字符集名称（c或n）。                                                                                                                              |
| ATTR_NO            | smallint     | 属性编号。                                                                                                                                       |
| INHERITED          | character(1) | 指示属性是否继承自超级类型（Y或N）。                                                                                                                         |



### 13.3.29 ADM\_USERS

ADM\_USERS视图存储关于数据库所有用户名信息。需要有系统管理员权限才可以访问。该视图同时存在于PG\_CATALOG和SYS schema下。

表 13-145 ADM\_USERS 字段

| 名称       | 类型                    | 描述    |
|----------|-----------------------|-------|
| username | character varying(64) | 用户名称。 |

### 13.3.30 ADM\_VIEWS

ADM\_VIEWS视图存储关于数据库内的视图信息。默认只有系统管理员权限才可以访问此系统视图，普通用户需要授权才可以访问。该视图同时存在于PG\_CATALOG和SYS schema下。

表 13-146 ADM\_VIEWS 字段

| 名称        | 类型                    | 描述      |
|-----------|-----------------------|---------|
| owner     | character varying(64) | 视图的所有者。 |
| view_name | character varying(64) | 视图名称。   |

### 13.3.31 DB\_ALL\_TABLES

DB\_ALL\_TABLES视图存储当前用户所能访问的表或视图。该视图同时存在于PG\_CATALOG和SYS schema下。

表 13-147 DB\_ALL\_TABLES 字段

| 名称              | 类型   | 描述          |
|-----------------|------|-------------|
| owner           | name | 表或视图的所有者。   |
| table_name      | name | 表或视图的名称。    |
| tablespace_name | name | 表或视图所在的表空间。 |

### 13.3.32 DB\_COL\_COMMENTS

DB\_COL\_COMMENTS视图存储当前用户可访问的表中字段的注释信息。该视图同时存在于PG\_CATALOG和SYS schema下。

表 13-148 DB\_COL\_COMMENTS 字段

| 名称          | 类型                    | 描述     |
|-------------|-----------------------|--------|
| owner       | character varying(64) | 表的所有者。 |
| table_name  | character varying(64) | 表名。    |
| column_name | character varying(64) | 列名。    |
| comments    | text                  | 注释。    |

### 13.3.33 DB\_CONSTRAINTS

DB\_CONSTRAINTS视图存储当前用户可访问的约束的信息。该视图同时存在于PG\_CATALOG和SYS schema下。

表 13-149 DB\_CONSTRAINTS 字段

| 名称              | 类型                    | 描述                                                                                                                        |
|-----------------|-----------------------|---------------------------------------------------------------------------------------------------------------------------|
| owner           | character varying(64) | 约束创建者。                                                                                                                    |
| constraint_name | character varying(64) | 约束名。                                                                                                                      |
| constraint_type | text                  | 约束类型： <ul style="list-style-type: none"><li>• c表示检查约束。</li><li>• f表示外键约束。</li><li>• p表示主键约束。</li><li>• u表示唯一约束。</li></ul> |
| table_name      | character varying(64) | 约束相关的表名。                                                                                                                  |
| index_owner     | character varying(64) | 约束相关的索引的所有者（只针对唯一约束和主键约束）。                                                                                                |
| index_name      | character varying(64) | 约束相关的索引名（只针对唯一约束和主键约束）。                                                                                                   |

### 13.3.34 DB\_CONS\_COLUMNS

DB\_CONS\_COLUMNS视图存储当前用户可访问的约束字段的信息。该视图同时存在于PG\_CATALOG和SYS schema下。

表 13-150 DB\_CONS\_COLUMNS 字段

| 名称              | 类型                    | 描述       |
|-----------------|-----------------------|----------|
| owner           | character varying(64) | 约束创建者。   |
| constraint_name | character varying(64) | 约束名。     |
| table_name      | character varying(64) | 约束相关的表名。 |
| column_name     | character varying(64) | 约束相关的列名。 |
| position        | smallint              | 表中列的位置。  |

### 13.3.35 DB\_DEPENDENCIES

DB\_DEPENDENCIES视图存储了当前用户可访问的函数、高级包之间的依赖关系。该视图同时存在于PG\_CATALOG和SYS schema下。

#### 须知

因为相关信息的限制，在目前GaussDB中，该表为一空表，表内没有任何记录。

表 13-151 DB\_DEPENDENCIES 字段

| 名称                   | 类型                     | 描述                         |
|----------------------|------------------------|----------------------------|
| owner                | character varying(30)  | 对象的所有者。                    |
| name                 | character varying(30)  | 对象的名称。                     |
| type                 | character varying(17)  | 对象的类型。                     |
| referenced_owner     | character varying(30)  | 引用对象的所有者。                  |
| referenced_name      | character varying(64)  | 引用对象的名称。                   |
| referenced_type      | character varying(17)  | 引用对象的类型。                   |
| referenced_link_name | character varying(128) | 到引用对象的链接的名称。               |
| schemaid             | numeric                | 当前schema的ID。               |
| dependency_type      | character varying(4)   | 依赖类型（REF（软引用）或HARD（直接描述））。 |

### 13.3.36 DB\_IND\_COLUMNS

DB\_IND\_COLUMNS视图存储了当前用户可访问的所有索引的字段信息。该视图同时存在于PG\_CATALOG和SYS schema下。

表 13-152 DB\_IND\_COLUMNS 字段

| 名称              | 类型                    | 描述       |
|-----------------|-----------------------|----------|
| index_owner     | character varying(64) | 索引的所有者。  |
| index_name      | character varying(64) | 索引名。     |
| table_owner     | character varying(64) | 表的所有者。   |
| table_name      | character varying(64) | 表名。      |
| column_name     | name                  | 列名。      |
| column_position | smallint              | 索引中列的位置。 |

### 13.3.37 DB\_IND\_EXPRESSIONS

DB\_IND\_EXPRESSIONS视图存储了当前用户可访问的表达式索引的信息。该视图同时存在于PG\_CATALOG和SYS schema下。

表 13-153 DB\_IND\_EXPRESSIONS 字段

| 名称                | 类型                    | 描述              |
|-------------------|-----------------------|-----------------|
| index_owner       | character varying(64) | 索引的所有者。         |
| index_name        | character varying(64) | 索引名。            |
| table_owner       | character varying(64) | 表的所有者。          |
| table_name        | character varying(64) | 表名。             |
| column_expression | text                  | 定义列的基于函数的索引表达式。 |
| column_position   | smallint              | 索引中列的位置。        |

### 13.3.38 DB\_IND\_PARTITIONS

DB\_IND\_PARTITIONS视图存储当前用户所能访问的分区表索引的信息（不包含分区表全局索引）。该视图同时存在于PG\_CATALOG和SYS schema下。

表 13-154 DB\_IND\_PARTITIONS 字段

| 名称                     | 类型                    | 描述                                                                                                                                                          |
|------------------------|-----------------------|-------------------------------------------------------------------------------------------------------------------------------------------------------------|
| index_owner            | character varying(64) | 索引分区所属分区表索引的所有者的名称。                                                                                                                                         |
| index_name             | character varying(64) | 索引分区所属分区表索引的名称。                                                                                                                                             |
| partition_name         | character varying(64) | 索引所在分区的名称。                                                                                                                                                  |
| def_tablespace_name    | name                  | 索引分区的表空间名称。                                                                                                                                                 |
| high_value             | text                  | 索引分区所对应分区的边界值。<br><b>说明</b> <ul style="list-style-type: none"> <li>对于范围分区和间隔分区，显示各分区的上边界值。</li> <li>对于列表分区，显示各分区的取值列表。</li> <li>对于哈希分区，显示各分区的编号。</li> </ul> |
| index_partition_usable | boolean               | 索引分区是否可用。 <ul style="list-style-type: none"> <li>t ( true )：表示可用。</li> <li>f ( false )：表示不可用。</li> </ul>                                                    |
| schema                 | character varying(64) | 索引分区所属分区表索引的模式。                                                                                                                                             |
| high_value_length      | integer               | 索引分区所对应分区的边界的字符长度。                                                                                                                                          |

### 13.3.39 DB\_IND\_SUBPARTITIONS

DB\_IND\_SUBPARTITIONS视图存储当前用户所能访问的索引二级分区的信息（不包含分区表全局索引）。该视图同时存在于PG\_CATALOG和SYS schema下。

表 13-155 DB\_IND\_SUBPARTITIONS 字段

| 名称                | 类型                    | 描述                  |
|-------------------|-----------------------|---------------------|
| index_owner       | character varying(64) | 索引分区所属分区表索引的所有者的名称。 |
| index_name        | character varying(64) | 索引分区所属分区表索引的名称。     |
| partition_name    | character varying(64) | 索引分区的名称。            |
| subpartition_name | character varying(64) | 索引二级分区的名称。          |

| 名称                     | 类型                    | 描述                                                                                                                                                          |
|------------------------|-----------------------|-------------------------------------------------------------------------------------------------------------------------------------------------------------|
| def_tablespace_name    | name                  | 索引分区的表空间名称。                                                                                                                                                 |
| high_value             | text                  | 索引分区所对应分区的边界值。<br><b>说明</b> <ul style="list-style-type: none"> <li>对于范围分区和间隔分区，显示各分区的上边界值。</li> <li>对于列表分区，显示各分区的取值列表。</li> <li>对于哈希分区，显示各分区的编号。</li> </ul> |
| index_partition_usable | boolean               | 索引分区是否可用。 <ul style="list-style-type: none"> <li>t ( true )：表示可用。</li> <li>f ( false )：表示不可用。</li> </ul>                                                    |
| schema                 | character varying(64) | 索引分区所属分区表索引的模式。                                                                                                                                             |
| high_value_length      | integer               | 索引分区所对应分区的边界的字符长度。                                                                                                                                          |

### 13.3.40 DB\_INDEXES

DB\_INDEXES视图存储了当前用户可访问的索引信息。该视图同时存在于PG\_CATALOG和SYS schema下。

表 13-156 DB\_INDEXES 字段

| 名称          | 类型                    | 描述                |
|-------------|-----------------------|-------------------|
| owner       | character varying(64) | 索引的所有者。           |
| index_name  | character varying(64) | 索引名。              |
| table_name  | character varying(64) | 索引对应的表名。          |
| uniqueness  | text                  | 表示这个索引是否为唯一索引。    |
| partitioned | character(3)          | 表示这个索引是否具有分区表的性质。 |
| generated   | character varying(1)  | 表示这个索引的名称是否为系统生成。 |

### 13.3.41 DB\_OBJECTS

DB\_OBJECTS视图记录了当前用户可访问的数据库对象。该视图同时存在于PG\_CATALOG和SYS schema下。

表 13-157 DB\_OBJECTS 字段

| 名称            | 类型                       | 描述            |
|---------------|--------------------------|---------------|
| owner         | name                     | 对象的所有者。       |
| object_name   | name                     | 对象的名称。        |
| object_id     | oid                      | 对象的OID。       |
| object_type   | name                     | 对象的类型。        |
| namespace     | oid                      | 对象所在的命名空间的ID。 |
| created       | timestamp with time zone | 对象的创建时间。      |
| last_ddl_time | timestamp with time zone | 对象的最后修改时间。    |

**须知**

created和last\_ddl\_time支持的范围参见PG\_OBJECT中的记录范围。

### 13.3.42 DB\_PROCEDURES

DB\_PROCEDURES视图存储了当前用户可访问的所有存储过程或函数信息。该视图同时存在于PG\_CATALOG和SYS schema下。

表 13-158 DB\_PROCEDURES 字段

| 名称          | 类型   | 描述      |
|-------------|------|---------|
| owner       | name | 对象的所有者。 |
| object_name | name | 对象的名称。  |

### 13.3.43 DB\_PART\_INDEXES

DB\_PART\_INDEXES视图存储当前用户所能访问的分区表索引的信息（不包含分区表全局索引）。该视图同时存在于PG\_CATALOG和SYS schema下。

表 13-159 DB\_PART\_INDEXES 字段

| 名称                  | 类型                    | 描述           |
|---------------------|-----------------------|--------------|
| def_tablespace_name | name                  | 分区表索引的表空间名称。 |
| index_owner         | character varying(64) | 分区表索引的所有者名称。 |

| 名称                        | 类型                    | 描述                                                                                                |
|---------------------------|-----------------------|---------------------------------------------------------------------------------------------------|
| index_name                | character varying(64) | 分区表索引的名称。                                                                                         |
| partition_count           | bigint                | 分区表索引的索引分区的个数。                                                                                    |
| partitioning_key_count    | integer               | 分区表的分区键个数。                                                                                        |
| partitioning_type         | text                  | 分区表的分区策略。<br><b>说明</b><br>当前分区表策略支持范围见 <b>CREATE TABLE PARTITION</b> 。                            |
| schema                    | character varying(64) | 分区表索引所属模式名称。                                                                                      |
| table_name                | character varying(64) | 分区表索引所属的分区表名称。                                                                                    |
| subpartitioning_type      | text                  | 二级分区表的分区策略。如果分区表是一级分区表，则显示NONE。<br><b>说明</b><br>当前二级分区表策略支持范围见 <b>CREATE TABLE SUBPARTITION</b> 。 |
| def_subpartition_count    | integer               | 默认创建二级分区的个数，二级分区表为1，一级分区表为0。                                                                      |
| subpartitioning_key_count | integer               | 分区表二级分区键的个数。                                                                                      |

### 13.3.44 DB\_PART\_TABLES

DB\_PART\_TABLES视图存储当前用户所能访问的分区表的信息。该视图同时存在于PG\_CATALOG和SYS schema下。

表 13-160 DB\_PART\_TABLES 字段

| 名称                | 类型                    | 描述                                                                     |
|-------------------|-----------------------|------------------------------------------------------------------------|
| table_owner       | character varying(64) | 分区表的所有者名称。                                                             |
| table_name        | character varying(64) | 分区表的名称。                                                                |
| partitioning_type | text                  | 分区表的分区策略。<br><b>说明</b><br>当前分区表策略支持范围见 <b>CREATE TABLE PARTITION</b> 。 |
| partition_count   | bigint                | 分区表的分区个数。                                                              |



| 名称                        | 类型                    | 描述                                                                                                          |
|---------------------------|-----------------------|-------------------------------------------------------------------------------------------------------------|
| partitioning_key_count    | integer               | 分区表的分区键个数。                                                                                                  |
| def_tablespace_name       | name                  | 分区表的表空间名称。                                                                                                  |
| schema                    | character varying(64) | 分区表的模式。                                                                                                     |
| subpartitioning_type      | text                  | 二级分区表的分区策略。如果分区表是一级分区表，则显示 NONE。<br><b>说明</b><br>当前二级分区表策略支持范围见 <a href="#">CREATE TABLE SUBPARTITION</a> 。 |
| def_subpartition_count    | integer               | 默认创建二级分区的个数，二级分区表为1，一级分区表为0。                                                                                |
| subpartitioning_key_count | integer               | 分区表二级分区键的个数。                                                                                                |

### 13.3.45 DB\_SEQUENCES

DB\_SEQUENCES视图存储当前用户能够访问的所有序列。该视图同时存在于 PG\_CATALOG和SYS schema下。

表 13-161 DB\_SEQUENCES 字段

| 名称             | 类型           | 描述                                                                                                     |
|----------------|--------------|--------------------------------------------------------------------------------------------------------|
| sequence_owner | name         | 序列所有者。                                                                                                 |
| sequence_name  | name         | 序列的名称。                                                                                                 |
| min_value      | int16        | 序列最小值。                                                                                                 |
| max_value      | int16        | 序列最大值。                                                                                                 |
| increment_by   | int16        | 序列的增量。                                                                                                 |
| cycle_flag     | character(1) | 表示序列是否是循环序列，取值为Y或N：<br><ul style="list-style-type: none"> <li>Y表示是循环序列。</li> <li>N表示不是循环序列。</li> </ul> |
| last_number    | int16        | 上一序列的值。                                                                                                |
| cache_size     | int16        | 序列磁盘缓存大小。                                                                                              |

### 13.3.46 DB\_SOURCE

DB\_SOURCE视图存储当前用户可访问的存储过程或函数信息，且提供存储过程或函数定义的字段。该视图同时存在于PG\_CATALOG和SYS schema下。

表 13-162 DB\_SOURCE 字段

| 名称    | 类型   | 描述      |
|-------|------|---------|
| owner | name | 对象的所有者。 |
| name  | name | 对象的名称。  |
| type  | name | 对象的类型。  |
| text  | text | 对象的定义。  |

### 13.3.47 DB\_SYNONYMS

DB\_SYNONYMS视图存储了当前用户可访问的所有同义词信息。

表 13-163 DB\_SYNONYMS 字段

| 名称                | 类型   | 描述                                                                                  |
|-------------------|------|-------------------------------------------------------------------------------------|
| owner             | text | 同义词的所有者。                                                                            |
| schema_name       | text | 同义词所属模式名。                                                                           |
| synonym_name      | text | 同义词的名称。                                                                             |
| table_owner       | text | 关联对象的所有者。尽管该列称为table_owner，但它拥有的该关联对象不一定是表，可以是任何数据库通用对象，例如视图、存储过程、同义词等。             |
| table_name        | text | 关联对象名。尽管该列称为table_name，但此关联对象不一定是表，可以是任何数据库通用对象，例如视图、存储过程、同义词等。                     |
| table_schema_name | text | 关联对象所属模式名。尽管该列称为table_schema_name，但此schema下的该关联对象不一定是表，可以是任何数据库通用对象，例如视图、存储过程、同义词等。 |

### 13.3.48 DB\_TAB\_PARTITIONS

DB\_TAB\_PARTITIONS视图存储当前用户所能访问的分区表的信息。该视图同时存在于PG\_CATALOG和SYS schema下。

表 13-164 DB\_TAB\_PARTITIONS 字段

| 名称                 | 类型                    | 描述                                                                                                                                                     |
|--------------------|-----------------------|--------------------------------------------------------------------------------------------------------------------------------------------------------|
| table_owner        | character varying(64) | 角色名称。                                                                                                                                                  |
| table_name         | character varying(64) | 关系表名称。                                                                                                                                                 |
| partition_name     | character varying(64) | 分区名称。                                                                                                                                                  |
| high_value         | text                  | 分区的边界值。<br><b>说明</b> <ul style="list-style-type: none"><li>• 对于范围分区和间隔分区，显示各分区的上边界值。</li><li>• 对于列表分区，显示各分区的取值列表。</li><li>• 对于哈希分区，显示各分区的编号。</li></ul> |
| tablespace_name    | name                  | 分区表的表空间名称。                                                                                                                                             |
| schema             | character varying(64) | 名称空间的名称。                                                                                                                                               |
| subpartition_count | bigint                | 二级分区的个数。                                                                                                                                               |
| high_value_length  | integer               | 分区的边界值的字符长度。                                                                                                                                           |

### 13.3.49 DB\_TAB\_SUBPARTITIONS

DB\_TAB\_SUBPARTITIONS视图存储当前用户所能访问的二级分区表的信息。该视图同时存在于PG\_CATALOG和SYS schema下。

表 13-165 DB\_TAB\_SUBPARTITIONS 字段

| 名称                | 类型                    | 描述      |
|-------------------|-----------------------|---------|
| table_owner       | character varying(64) | 角色名称。   |
| table_name        | character varying(64) | 关系表名称。  |
| partition_name    | character varying(64) | 分区名称。   |
| subpartition_name | character varying(64) | 二级分区名称。 |

| 名称                | 类型                    | 描述                                                                                                                                                     |
|-------------------|-----------------------|--------------------------------------------------------------------------------------------------------------------------------------------------------|
| high_value        | text                  | 二级分区的边界值。<br><b>说明</b> <ul style="list-style-type: none"> <li>对于范围分区和间隔分区，显示各分区的上边界值。</li> <li>对于列表分区，显示各分区的取值列表。</li> <li>对于哈希分区，显示各分区的编号。</li> </ul> |
| tablespace_name   | name                  | 二级分区表的表空间名称。                                                                                                                                           |
| schema            | character varying(64) | 名称空间的名称。                                                                                                                                               |
| high_value_length | integer               | 二级分区的边界值的字符长度。                                                                                                                                         |

### 13.3.50 DB\_TAB\_COLUMNS

DB\_TAB\_COLUMNS视图存储了当前用户可访问的表的列的描述信息。该视图同时存在于PG\_CATALOG和SYS schema下。

表 13-166 DB\_TAB\_COLUMNS 字段

| 名称             | 类型                     | 描述                                                 |
|----------------|------------------------|----------------------------------------------------|
| owner          | character varying(64)  | 表的所有者。                                             |
| table_name     | character varying(64)  | 表的名称。                                              |
| column_name    | character varying(64)  | 列的名称。                                              |
| data_type      | character varying(128) | 列的数据类型。                                            |
| data_length    | integer                | 列的字节长度。                                            |
| data_precision | integer                | 数据类型的精度，对于numeric数据类型有效，其他类型为NULL。                 |
| data_scale     | integer                | 小数点右边的位数，对于numeric数据类型有效，其他类型为0。                   |
| nullable       | bpchar                 | 该列是否允许为空，对于主键约束和非空约束，该值为n。                         |
| column_id      | integer                | 对象创建或增加列时列的序号。                                     |
| char_length    | numeric                | 列的长度（单位字符），只对varchar, nvarchar2, bpchar, char类型有效。 |

| 名称          | 类型      | 描述            |
|-------------|---------|---------------|
| avg_col_len | numeric | 列的平均长度（单位字节）。 |
| comments    | text    | 注释。           |

### 13.3.51 DB\_TAB\_COMMENTS

DB\_TAB\_COMMENTS视图存储当前用户可访问的所有表和视图的注释信息。该视图同时存在于PG\_CATALOG和SYS schema下。

表 13-167 DB\_TAB\_COMMENTS 字段

| 名称         | 类型                    | 描述        |
|------------|-----------------------|-----------|
| owner      | character varying(64) | 表或视图的所有者。 |
| table_name | character varying(64) | 表或视图的名称。  |
| comments   | text                  | 注释。       |

### 13.3.52 DB\_TABLES

DB\_TABLES视图存储当前用户可访问的所有表。该视图同时存在于PG\_CATALOG和SYS schema下。

表 13-168 DB\_TABLES 字段

| 名称              | 类型                    | 描述                                                                                            |
|-----------------|-----------------------|-----------------------------------------------------------------------------------------------|
| owner           | character varying(64) | 表的所有者。                                                                                        |
| table_name      | character varying(64) | 表名。                                                                                           |
| tablespace_name | character varying(64) | 存储表的表空间名称。                                                                                    |
| num_rows        | numeric               | 表的估计行数。                                                                                       |
| status          | character varying(8)  | 当前记录是否有效。                                                                                     |
| temporary       | character(1)          | 表是否为临时表： <ul style="list-style-type: none"><li>● Y: 表示是临时表。</li><li>● N: 表示不是临时表。</li></ul>   |
| dropped         | character varying     | 当前记录是否已删除： <ul style="list-style-type: none"><li>● YES: 表示已删除。</li><li>● NO: 表示未删除。</li></ul> |

### 13.3.53 DB\_TRIGGERS

DB\_TRIGGERS视图存储关于当前用户能访问到的触发器信息。该视图同时存在于PG\_CATALOG和SYS schema下。

表 13-169 DB\_TRIGGERS 字段

| 名称           | 类型                    | 描述                                                                                                                                                          |
|--------------|-----------------------|-------------------------------------------------------------------------------------------------------------------------------------------------------------|
| trigger_name | character varying(64) | 触发器名称。                                                                                                                                                      |
| table_owner  | character varying(64) | 角色名称。                                                                                                                                                       |
| table_name   | character varying(64) | 关系表名称。                                                                                                                                                      |
| status       | character varying(64) | <ul style="list-style-type: none"><li>• O =触发器在“origin”和“local”模式下触发。</li><li>• D =触发器被禁用。</li><li>• R =触发器在“replica”模式下触发。</li><li>• A =触发器始终触发。</li></ul> |

### 13.3.54 DB\_USERS

DB\_USERS视图存储记录数据库中所有用户，但不对用户信息进行详细的描述。默认只有系统管理员可以访问。该视图同时存在于PG\_CATALOG和SYS schema下。

表 13-170 DB\_USERS 字段

| 名称       | 类型   | 描述      |
|----------|------|---------|
| user_id  | oid  | 用户的OID。 |
| username | name | 用户的名称。  |

### 13.3.55 DB\_VIEWS

DB\_VIEWS视图存储了当前用户可访问的所有视图描述信息。该视图同时存在于PG\_CATALOG和SYS schema下。

表 13-171 DB\_VIEWS 字段

| 名称        | 类型   | 描述      |
|-----------|------|---------|
| owner     | name | 视图的所有者。 |
| view_name | name | 视图的名称。  |
| text      | text | 视图文本。   |

| 名称          | 类型      | 描述      |
|-------------|---------|---------|
| text_length | integer | 视图文本长度。 |

### 13.3.56 DV\_SESSIONS

DV\_SESSIONS视图存储当前会话的所有会话信息。默认只有系统管理员权限才可以访问此系统视图，普通用户需要授权才可以访问。

表 13-172 DV\_SESSIONS 字段

| 名称       | 类型      | 描述                                                                                                                                                                                                                                                 |
|----------|---------|----------------------------------------------------------------------------------------------------------------------------------------------------------------------------------------------------------------------------------------------------|
| sid      | bigint  | 当前活动的后台线程的OID。                                                                                                                                                                                                                                     |
| serial#  | integer | 当前活动的后台线程的序号，在GaussDB中为0。                                                                                                                                                                                                                          |
| user#    | oid     | 登录此后台线程的用户的OID。oid 为0表示此后台线程为全局辅助线程(auxiliary)。                                                                                                                                                                                                    |
| username | name    | 登录此后台线程的用户名。username为空表示此后台线程为全局辅助线程(auxiliary)。<br>可以通过和pg_stat_get_activity() 关联查询，识别出application_name。<br>例如：<br><pre>select s.*,a.application_name from DV_SESSIONS as s left join pg_stat_get_activity(NULL) as a on s.sid=a.sessionid;</pre> |

### 13.3.57 DV\_SESSION\_LONGOPS

DV\_SESSION\_LONGOPS视图存储当前正在执行的操作的进度。该视图需要授权访问。

表 13-173 DV\_SESSION\_LONGOPS 字段

| 名称        | 类型      | 描述                          |
|-----------|---------|-----------------------------|
| sid       | bigint  | 当前正在执行的后台进程的OID。            |
| serial#   | integer | 当前正在执行的后台进程的序号，在GaussDB中为0。 |
| sofar     | integer | 目前完成的工作量，在GaussDB中为空。       |
| totalwork | integer | 工作总量，在GaussDB中为空。           |

### 13.3.58 GET\_GLOBAL\_PREPARED\_XACTS ( 废弃 )

集中式不支持该视图。

### 13.3.59 GS\_ALL\_CONTROL\_GROUP\_INFO

集中式不支持该视图。

### 13.3.60 GS\_AUDITING

GS\_AUDITING视图显示对数据库相关操作的所有审计信息。需要有系统管理员或安全策略管理员权限才可以访问此视图。

表 13-174 GS\_AUDITING 字段

| 名称          | 类型      | 描述                                                                                                                                 |
|-------------|---------|------------------------------------------------------------------------------------------------------------------------------------|
| polname     | name    | 策略名称，需要唯一，不可重复。                                                                                                                    |
| pol_type    | text    | 审计策略类型，值为‘access’或者‘privilege’。 <ul style="list-style-type: none"><li>• access：表示审计DML操作。</li><li>• privilege：表示审计DDL操作。</li></ul> |
| polenabled  | boolean | 用来表示策略启动开关。 <ul style="list-style-type: none"><li>• t ( true )：表示启动。</li><li>• f ( false )：表示不启动。</li></ul>                        |
| access_type | name    | DML数据库操作相关类型。例如SELECT、INSERT、DELETE等。                                                                                              |
| label_name  | name    | 资源标签名称。对应系统表gs_auditing_policy中的polname字段。                                                                                         |
| priv_object | text    | 用来描述数据库资产的路径。                                                                                                                      |
| filter_name | text    | 过滤条件的逻辑字符串。                                                                                                                        |

### 13.3.61 GS\_AUDITING\_ACCESS

GS\_AUDITING\_ACCESS视图显示对数据库DML相关操作的所有审计信息。需要有系统管理员或安全策略管理员权限才可以访问此视图。

表 13-175 GS\_AUDITING\_ACCESS 字段

| 名称         | 类型      | 描述                           |
|------------|---------|------------------------------|
| polname    | name    | 策略名称，需要唯一，不可重复。              |
| pol_type   | text    | 审计策略类型，值为‘access’，表示审计DML操作。 |
| polenabled | boolean | 用来表示策略启动开关。                  |



| 名称            | 类型   | 描述                                         |
|---------------|------|--------------------------------------------|
| access_type   | name | DML数据库操作相关类型。例如SELECT、INSERT、DELETE等。      |
| label_name    | name | 资源标签名称。对应系统表gs_auditing_policy中的polname字段。 |
| access_object | text | 用来描述数据库资产的路径。                              |
| filter_name   | text | 过滤条件的逻辑字符串。                                |

### 13.3.62 GS\_AUDITING\_PRIVILEGE

GS\_AUDITING\_PRIVILEGE视图显示对数据库DDL相关操作的所有审计信息。需要有系统管理员或安全策略管理员权限才可以访问此视图。

表 13-176 GS\_AUDITING\_PRIVILEGE 字段

| 名称          | 类型      | 描述                                         |
|-------------|---------|--------------------------------------------|
| polname     | name    | 策略名称，需要唯一，不可重复。                            |
| pol_type    | text    | 审计策略类型，值为‘privilege’，表示审计DDL操作。            |
| polenabled  | boolean | 用来表示策略启动开关。                                |
| access_type | name    | DDL数据库操作相关类型。例如CREATE、ALTER、DROP等。         |
| label_name  | name    | 资源标签名称。对应系统表gs_auditing_policy中的polname字段。 |
| priv_object | text    | 带有数据库对象的全称域名。                              |
| filter_name | text    | 过滤条件的逻辑字符串。                                |

### 13.3.63 GS\_CLUSTER\_RESOURCE\_INFO

集中式不支持该视图。

### 13.3.64 GS\_COMM\_PROXY\_THREAD\_STATUS

GS\_COMM\_PROXY\_THREAD\_STATUS视图用来显示代理通信库comm\_proxy的数据收发统计。只有集中式数据库在安装阶段启动用户态网络部署形态，同时comm\_proxy\_attr参数的enable\_dfx配置为true，才会具体显示数据comm\_proxy的数据收发统计，其他场景该视图不支持查询。

表 13-177 GS\_COMM\_PROXY\_THREAD\_STATUS 字段

| 名称               | 类型     | 描述                                              |
|------------------|--------|-------------------------------------------------|
| ProxyThreadId    | bigint | 当前网络代理线程comm_proxy的线程id。                        |
| ProxyCpuAffinity | text   | 当前网络代理线程comm_proxy的NUMA-CPU亲和性，表示所在NUMA和CPU ID。 |
| ThreadStartTime  | text   | 当前网络代理线程comm_proxy的启动时间。                        |
| RxPckNums        | bigint | 当前网络代理线程comm_proxy收包数量。                         |
| TxPckNums        | bigint | 当前网络代理线程comm_proxy发包数量。                         |
| RxPcks           | float  | 当前网络代理线程comm_proxy每秒收包数量。                       |
| TxPcks           | float  | 当前网络代理线程comm_proxy每秒发包数量。                       |

### 13.3.65 GS\_DB\_PRIVILEGES

GS\_DB\_PRIVILEGES系统视图记录ANY权限的授予情况，每条记录对应一条授权信息。

表 13-178 GS\_DB\_PRIVILEGES 字段

| 名称             | 类型   | 描述                                                                                                                      |
|----------------|------|-------------------------------------------------------------------------------------------------------------------------|
| rolename       | name | 用户名。                                                                                                                    |
| privilege_type | text | 用户拥有的ANY权限，取值参考表 11-122。                                                                                                |
| admin_option   | text | 是否具有privilege_type列记录的ANY权限的再授权权限。 <ul style="list-style-type: none"> <li>• yes: 表示具有。</li> <li>• no: 表示不具有。</li> </ul> |

### 13.3.66 GS\_FILE\_STAT

GS\_FILE\_STAT视图通过对数据文件IO的统计，反映数据的IO性能，用以发现IO操作异常等性能问题。

表 13-179 GS\_FILE\_STAT 字段

| 名称      | 类型  | 描述     |
|---------|-----|--------|
| filenum | oid | 文件标识。  |
| dbid    | oid | 数据库标识。 |

| 名称        | 类型     | 描述              |
|-----------|--------|-----------------|
| spcid     | oid    | 表空间标识。          |
| phyrds    | bigint | 读物理文件的数目。       |
| phywrts   | bigint | 写物理文件的数目。       |
| phyblkrd  | bigint | 读物理文件块的数目。      |
| phyblkwrt | bigint | 写物理文件块的数目。      |
| readtim   | bigint | 读文件的总时长，单位微秒。   |
| writetim  | bigint | 写文件的总时长，单位微秒。   |
| avgiotim  | bigint | 读写文件的平均时长，单位微秒。 |
| lstiotim  | bigint | 最后一次读文件时长，单位微秒。 |
| miniotim  | bigint | 读写文件的最小时长，单位微秒。 |
| maxiowtm  | bigint | 读写文件的最大时长，单位微秒。 |

### 13.3.67 GS\_GET\_CONTROL\_GROUP\_INFO

集中式不支持该视图。

### 13.3.68 GS\_GSC\_MEMORY\_DETAIL

GS\_GSC\_MEMORY\_DETAIL视图描述当前节点当前进程的全局SysCache的内存占用情况，仅在开启GSC的模式下有数据。需要注意的是，这个查询由于是以数据库内存上下文分隔的，因此会缺少一部分内存的统计，缺失的内存统计对应的内存上下文名称为GlobalSysDBCache。

当前特性是实验室特性，使用时请联系华为工程师提供技术支持。

表 13-180 GS\_GSC\_MEMORY\_DETAIL 字段

| 名称        | 类型      | 描述               |
|-----------|---------|------------------|
| db_id     | text    | 数据库id。           |
| totalsize | numeric | 共享内存总大小，单位Byte。  |
| freesize  | numeric | 共享内存剩余大小，单位Byte。 |
| usedsize  | numeric | 共享内存使用大小，单位Byte。 |

### 13.3.69 GS\_INSTANCE\_TIME

提供当前集节点下的各种时间消耗信息，主要分为以下类型:

- DB\_TIME: 作业在多核下的有效时间花销。
- CPU\_TIME: CPU的时间花销。
- EXECUTION\_TIME: 执行器内的时间花销。
- PARSE\_TIME: SQL解析的时间花销。
- PLAN\_TIME: 生成Plan的时间花销。
- REWRITE\_TIME: SQL重写的时间花销。
- PL\_EXECUTION\_TIME : plpgsql ( 存储过程 ) 执行的时间花销。
- PL\_COMPILATION\_TIME: plpgsql ( 存储过程 ) 编译的时间花销。
- NET\_SEND\_TIME: 网络上的时间花销。
- DATA\_IO\_TIME: IO的时间花销。

表 13-181 GS\_INSTANCE\_TIME 字段

| 名称        | 类型      | 描述          |
|-----------|---------|-------------|
| stat_id   | integer | 统计编号。       |
| stat_name | text    | 类型名称。       |
| value     | bigint  | 时间值（单位：微秒）。 |

### 13.3.70 GS\_LABELS

GS\_LABELS视图显示所有已配置的资源标签信息。需要有系统管理员或安全策略管理员权限才可以访问此视图。

| 名称         | 类型   | 描述                                         |
|------------|------|--------------------------------------------|
| labelname  | name | 资源标签的名称。                                   |
| labeltype  | name | 资源标签的类型。对应系统表GS_POLICY_LABEL中的labeltype字段。 |
| fqdtype    | name | 数据库资源的类型。如table、schema、index等。             |
| schemaname | name | 数据库资源所属的schema名称。                          |
| fqdnname   | name | 数据库资源名称。                                   |
| columnname | name | 数据库资源列名称，若标记的数据库资源不为表的列则该项为空。              |

### 13.3.71 GS\_LSC\_MEMORY\_DETAIL

GS\_LSC\_MEMORY\_DETAIL视图统计所有的线程的本地SysCache内存使用情况，以MemoryContext节点来统计，仅在开启GSC的模式下有数据。

当前特性是实验室特性，使用时请联系华为工程师提供技术支持。

表 13-182 GS\_LSC\_MEMORY\_DETAIL 字段

| 名称          | 类型       | 描述                                             |
|-------------|----------|------------------------------------------------|
| threadid    | text     | 线程启动时间+线程标识（字符串信息为 timestamp.sessionid）。       |
| tid         | bigint   | 线程标识。                                          |
| thrdtype    | text     | 线程类型。可以是系统内存在的任何线程类型，如 postgresql、wlmmonitor等。 |
| contextname | text     | 内存上下文名称。                                       |
| level       | smallint | 当前上下文在整体内存上下文中的层级。                             |
| parent      | text     | 父内存上下文名称。                                      |
| totalsize   | bigint   | 当前内存上下文的内存总数，单位Byte。                           |
| freesize    | bigint   | 当前内存上下文中已释放的内存总数，单位Byte。                       |
| usedsize    | bigint   | 当前内存上下文中已使用的内存总数，单位Byte。                       |

### 13.3.72 GS\_MASKING

GS\_MASKING视图显示所有已配置的动态脱敏策略信息。需要有系统管理员或安全策略管理员权限才可以访问此视图。

| 名称             | 类型      | 描述           |
|----------------|---------|--------------|
| polname        | name    | 脱敏策略名称。      |
| polenabed      | boolean | 脱敏策略开关。      |
| maskaction     | name    | 脱敏函数。        |
| labelname      | name    | 脱敏函数作用的标签名称。 |
| masking_object | text    | 脱敏数据库资源对象。   |
| filter_name    | text    | 过滤条件的逻辑表达式。  |

### 13.3.73 GS\_MATVIEWS

GS\_MATVIEWS视图提供了关于数据库中每一个物化视图的信息。

表 13-183 GS\_MATVIEWS 字段

| 名称         | 类型   | 引用                                    | 描述        |
|------------|------|---------------------------------------|-----------|
| schemaname | name | <a href="#">PG_NAMESPACE</a> .nspname | 物化视图的模式名。 |

| 名称           | 类型      | 引用                                     | 描述                          |
|--------------|---------|----------------------------------------|-----------------------------|
| matviewname  | name    | <a href="#">PG_CLASS</a> .relname      | 物化视图名。                      |
| matviewowner | name    | <a href="#">PG_AUTHID</a> .Erolname    | 物化视图的所有者。                   |
| tablespace   | name    | <a href="#">PG_TABLESPACE</a> .spcname | 物化视图的表空间名（如果使用数据库默认表空间则为空）。 |
| hasindexes   | boolean | -                                      | 如果物化视图有（或者最近有过）任何索引，则此列为真。  |
| definition   | text    | -                                      | 物化视图的定义（一个重构的SELECT查询）。     |

### 13.3.74 GS\_OS\_RUN\_INFO

GS\_OS\_RUN\_INFO视图显示当前操作系统运行的状态信息。

表 13-184 GS\_OS\_RUN\_INFO 字段

| 名称         | 类型      | 描述                |
|------------|---------|-------------------|
| id         | integer | 编号。               |
| name       | text    | 操作系统运行状态名称。       |
| value      | numeric | 操作系统运行状态值。        |
| comments   | text    | 操作系统运行状态注释。       |
| cumulative | boolean | 操作系统运行状态的值是否为累加值。 |

### 13.3.75 GS\_REDO\_STAT

GS\_REDO\_STAT视图用于统计会话线程日志回放情况。

表 13-185 GS\_REDO\_STAT 字段

| 名称        | 类型     | 描述                   |
|-----------|--------|----------------------|
| phywrts   | bigint | 日志回放过程中写数据的次数。       |
| phyblkwrt | bigint | 日志回放过程中写数据的块数。       |
| wrietim   | bigint | 日志回放过程中写数据所耗的总时间。    |
| avgiotim  | bigint | 日志回放过程中写一次数据的平均消耗时间。 |
| lstiotim  | bigint | 日志回放过程中最后一次写数据消耗的时间。 |

| 名称       | 类型     | 描述                   |
|----------|--------|----------------------|
| miniotim | bigint | 日志回放过程中单次写数据消耗的最短时间。 |
| maxiowtm | bigint | 日志回放过程中单次写数据消耗的最长时间。 |

### 13.3.76 GS\_SESSION\_CPU\_STATISTICS

GS\_SESSION\_CPU\_STATISTICS视图显示和当前用户执行复杂作业正在运行时的负载管理（当前特性是实验室特性，使用时请联系华为工程师提供技术支持）CPU使用的信息。

表 13-186 GS\_SESSION\_CPU\_STATISTICS 字段

| 名称             | 类型                       | 描述                       |
|----------------|--------------------------|--------------------------|
| datid          | oid                      | 连接后端的数据库OID。             |
| username       | name                     | 登录到该后端的用户名。              |
| pid            | bigint                   | 后端线程ID。                  |
| start_time     | timestamp with time zone | 语句执行的开始时间。               |
| min_cpu_time   | bigint                   | 语句在数据库节点上的最小CPU时间，单位为ms。 |
| max_cpu_time   | bigint                   | 语句在数据库节点上的最大CPU时间，单位为ms。 |
| total_cpu_time | bigint                   | 语句在数据库节点上的CPU总时间，单位为ms。  |
| query          | text                     | 正在执行的语句。                 |
| node_group     | text                     | 该字段不支持。                  |
| top_cpu_dn     | text                     | cpu使用量信息。                |

### 13.3.77 GS\_SESSION\_MEMORY

GS\_SESSION\_MEMORY视图统计Session级别的内存使用情况，包含执行作业在数据节点上gaussdb线程和Stream线程分配的所有内存。当GUC参数enable\_memory\_limit的值为off时，本视图不可用。

表 13-187 GS\_SESSION\_MEMORY 字段

| 名称     | 类型   | 描述           |
|--------|------|--------------|
| sessid | text | 线程启动时间+线程标识。 |

| 名称       | 类型      | 描述                         |
|----------|---------|----------------------------|
| init_mem | integer | 当前正在执行作业进入执行器前已分配的内存，单位MB。 |
| used_mem | integer | 当前正在执行作业已分配的内存，单位MB。       |
| peak_mem | integer | 当前正在执行作业已分配的内存峰值，单位MB。     |

### 13.3.78 GS\_SESSION\_MEMORY\_CONTEXT

GS\_SESSION\_MEMORY\_CONTEXT视图统计所有的会话的内存使用情况，以MemoryContext节点来统计。该视图仅在开启线程池（enable\_thread\_pool = on）时生效。当GUC参数enable\_memory\_limit的值为off时，本视图不可用。

其中内存上下文“TempSmallContextGroup”，记录当前线程中所有内存上下文字段“totalsize”小于8192字节的信息汇总，并且内存上下文统计计数记录到“usedsize”字段中。所以在视图中，“TempSmallContextGroup”内存上下文中的“totalsize”和“freesize”是该线程中所有内存上下文“totalsize”小于8192字节的汇总总和，usedsize字段表示统计的内存上下文个数。

表 13-188 GS\_SESSION\_MEMORY\_CONTEXT 字段

| 名称          | 类型       | 描述                                                               |
|-------------|----------|------------------------------------------------------------------|
| sessid      | text     | 会话启动时间+会话标识（字符串信息为timestamp.sessionid）。                          |
| threadid    | bigint   | 会话绑定的线程标识，如果未绑定线程，该值为-1。                                         |
| contextname | text     | 内存上下文名称。                                                         |
| level       | smallint | 当前上下文在整体内存上下文中的层级。                                               |
| parent      | text     | 父内存上下文名称。                                                        |
| totalsize   | bigint   | 当前内存上下文的内存总数，单位Byte。                                             |
| freesize    | bigint   | 当前内存上下文中已释放的内存总数，单位Byte。                                         |
| usedsize    | bigint   | 当前内存上下文中已使用的内存总数，单位Byte；“TempSmallContextGroup”内存上下文中该字段含义为统计计数。 |

### 13.3.79 GS\_SESSION\_MEMORY\_DETAIL

GS\_SESSION\_MEMORY\_DETAIL统计会话的内存使用情况，以MemoryContext节点来统计。当开启线程池（enable\_thread\_pool = on）时，该视图包含所有的线程和会话的内存使用情况。当GUC参数enable\_memory\_limit的值为off时，本视图不可用。

其中内存上下文“TempSmallContextGroup”，记录当前线程中所有内存上下文字段“totalsize”小于8192字节的信息汇总，并且内存上下文统计计数记录到



“usedsize”字段中。所以在视图中，“TempSmallContextGroup”内存上下文中的“totalsize”和“freesize”是该线程中所有内存上下文“totalsize”小于8192字节的汇总总和，usedsize字段表示统计的内存上下文个数。

可通过“select \* from gs\_session\_memctx\_detail(threadid, ');”将某个线程所有内存上下文信息记录到“\$GAUSSLOG/pg\_log/\${node\_name}/dumpmem”目录下的“threadid\_timestamp.log”文件中。其中threadid可通过下表sessid中获得。

表 13-189 GS\_SESSION\_MEMORY\_DETAIL 字段

| 名称          | 类型       | 描述                                                                                                                                                                                                                                                           |
|-------------|----------|--------------------------------------------------------------------------------------------------------------------------------------------------------------------------------------------------------------------------------------------------------------|
| sessid      | text     | 1. 关闭线程池（enable_thread_pool = off）时该字段表示线程启动时间+session标识（字符串信息为timestamp.sessionid）。<br>2. 开启线程池（enable_thread_pool = on）时，内存上下文是线程级别的，则对应的该字段表示线程启动时间+线程标识（字符串信息为timestamp.threadid），内存上下文是session级别的，则对应的该字段表示线程启动时间+session标识（字符串信息为timestamp.sessionid）。 |
| sesstype    | text     | 线程名称。                                                                                                                                                                                                                                                        |
| contextname | text     | 内存上下文名称。                                                                                                                                                                                                                                                     |
| level       | smallint | 当前上下文在整体内存上下文中的层级。                                                                                                                                                                                                                                           |
| parent      | text     | 父内存上下文名称。                                                                                                                                                                                                                                                    |
| totalsize   | bigint   | 当前内存上下文的内存总数，单位Byte。                                                                                                                                                                                                                                         |
| freesize    | bigint   | 当前内存上下文中已释放的内存总数，单位Byte。                                                                                                                                                                                                                                     |
| usedsize    | bigint   | 当前内存上下文中已使用的内存总数，单位Byte；“TempSmallContextGroup”内存上下文中该字段含义为统计计数。                                                                                                                                                                                             |

### 13.3.80 GS\_SESSION\_MEMORY\_STATISTICS

GS\_SESSION\_MEMORY\_STATISTICS视图显示和当前用户执行复杂作业正在运行时的负载管理（当前特性是实验室特性，使用时请联系华为工程师提供技术支持）内存使用的信息。

表 13-190 GS\_SESSION\_MEMORY\_STATISTICS 字段

| 名称       | 类型   | 描述           |
|----------|------|--------------|
| datid    | oid  | 连接后端的数据库OID。 |
| username | name | 登录到该后端的用户名。  |

| 名称              | 类型                       | 描述                                                                                  |
|-----------------|--------------------------|-------------------------------------------------------------------------------------|
| pid             | bigint                   | 后端线程ID。                                                                             |
| start_time      | timestamp with time zone | 语句执行的开始时间。                                                                          |
| min_peak_memory | integer                  | 语句在数据库节点上的最小内存峰值大小，单位MB。                                                            |
| max_peak_memory | integer                  | 语句在数据库节点上的最大内存峰值大小，单位MB。                                                            |
| spill_info      | text                     | 语句在数据库节点上的下盘信息：<br>None：数据库节点均未下盘。<br>All：数据库节点均下盘。<br>[a:b]：数量为b个数据库节点中有a个数据库节点下盘。 |
| query           | text                     | 正在执行的语句。                                                                            |
| node_group      | text                     | 该字段不支持。                                                                             |
| top_mem_dn      | text                     | mem使用量信息。                                                                           |

### 13.3.81 GS\_SESSION\_STAT

GS\_SESSION\_STAT视图以会话线程或AutoVacuum线程为单位，统计会话状态信息。

表 13-191 GS\_SESSION\_STAT 字段

| 名称       | 类型      | 描述           |
|----------|---------|--------------|
| sessid   | text    | 线程标识+线程启动时间。 |
| statid   | integer | 统计编号。        |
| statname | text    | 统计会话名称。      |
| statunit | text    | 统计会话单位。      |
| value    | bigint  | 统计会话值。       |

### 13.3.82 GS\_SESSION\_TIME

GS\_SESSION\_TIME视图用于统计会话线程的运行时间信息，及各执行阶段所消耗时间。

表 13-192 GS\_SESSION\_TIME 字段

| 名称        | 类型      | 描述           |
|-----------|---------|--------------|
| sessid    | text    | 线程标识+线程启动时间。 |
| stat_id   | integer | 统计编号。        |
| stat_name | text    | 会话类型名称。      |
| value     | bigint  | 会话值。         |

### 13.3.83 GS\_SQL\_COUNT

GS\_SQL\_COUNT视图显示数据库当前节点当前时刻执行的五类语句（SELECT、INSERT、UPDATE、DELETE、MERGE INTO）统计信息。

- 普通用户查询GS\_SQL\_COUNT视图仅能看到该用户当前节点的统计信息；管理员权限用户查询GS\_SQL\_COUNT视图则能看到所有用户当前节点的统计信息。
- 当数据库或该节点重启时，计数将清零，并重新开始计数。
- 计数以节点收到的查询数为准，包括数据库内部进行的查询。

表 13-193 GS\_SQL\_COUNT 字段

| 名称                  | 类型     | 描述                    |
|---------------------|--------|-----------------------|
| node_name           | name   | 节点名称。                 |
| user_name           | name   | 用户名。                  |
| select_count        | bigint | select语句统计结果。         |
| update_count        | bigint | update语句统计结果。         |
| insert_count        | bigint | insert语句统计结果。         |
| delete_count        | bigint | delete语句统计结果。         |
| mergeinto_count     | bigint | MERGE INTO语句统计结果。     |
| ddl_count           | bigint | DDL语句的数量。             |
| dml_count           | bigint | DML语句的数量。             |
| dcl_count           | bigint | DML语句的数量。             |
| total_select_elapse | bigint | 总select的时间花费（单位：微秒）。  |
| avg_select_elapse   | bigint | 平均select的时间花费（单位：微秒）。 |
| max_select_elapse   | bigint | 最大select的时间花费（单位：微秒）。 |
| min_select_elapse   | bigint | 最小select的时间花费（单位：微秒）。 |

| 名称                   | 类型     | 描述                    |
|----------------------|--------|-----------------------|
| total_update_elapsed | bigint | 总update的时间花费（单位：微秒）。  |
| avg_update_elapsed   | bigint | 平均update的时间花费（单位：微秒）。 |
| max_update_elapsed   | bigint | 最大update的时间花费（单位：微秒）。 |
| min_update_elapsed   | bigint | 最小update的时间花费（单位：微秒）。 |
| total_insert_elapsed | bigint | 总insert的时间花费（单位：微秒）。  |
| avg_insert_elapsed   | bigint | 平均insert的时间花费（单位：微秒）。 |
| max_insert_elapsed   | bigint | 最大insert的时间花费（单位：微秒）。 |
| min_insert_elapsed   | bigint | 最小insert的时间花费（单位：微秒）。 |
| total_delete_elapsed | bigint | 总delete的时间花费（单位：微秒）。  |
| avg_delete_elapsed   | bigint | 平均delete的时间花费（单位：微秒）。 |
| max_delete_elapsed   | bigint | 最大delete的时间花费（单位：微秒）。 |
| min_delete_elapsed   | bigint | 最小delete的时间花费（单位：微秒）。 |

### 13.3.84 GS\_STAT\_SESSION\_CU

GS\_STAT\_SESSION\_CU视图查询整个数据库各个节点，当前运行session的CU命中情况。session退出相应的统计数据会清零。数据库重启后，统计数据也会清零。

表 13-194 GS\_STAT\_SESSION\_CU 字段

| 名称            | 类型      | 描述       |
|---------------|---------|----------|
| mem_hit       | integer | 内存命中次数。  |
| hdd_sync_read | integer | 硬盘同步读次数。 |
| hdd_asyn_read | integer | 硬盘异步读次数。 |

### 13.3.85 GS\_THREAD\_MEMORY\_CONTEXT

GS\_THREAD\_MEMORY\_CONTEXT视图统计所有的线程的内存使用情况，以MemoryContext节点来统计。该视图在关闭线程池（enable\_thread\_pool = off）时等价于GS\_SESSION\_MEMORY\_DETAIL视图。当GUC参数enable\_memory\_limit的值为off时，本视图不可用。

其中内存上下文“TempSmallContextGroup”，记录当前线程中所有内存上下文字段“totalsize”小于8192字节的信息汇总，并且内存上下文统计计数记录到“usedsize”字段中。所以在视图中，“TempSmallContextGroup”内存上下文中的“totalsize”和“freesize”是该线程中所有内存上下文“totalsize”小于8192字节的汇总总和，usedsize字段表示统计的内存上下文个数。

表 13-195 GS\_THREAD\_MEMORY\_CONTEXT 字段

| 名称          | 类型       | 描述                                                               |
|-------------|----------|------------------------------------------------------------------|
| threadid    | text     | 线程启动时间+线程标识（字符串信息为timestamp.sessionid）。                          |
| tid         | bigint   | 线程标识。                                                            |
| thrdtype    | text     | 线程类型。                                                            |
| contextname | text     | 内存上下文名称。                                                         |
| level       | smallint | 当前上下文在整体内存上下文中的层级。                                               |
| parent      | text     | 父内存上下文名称。                                                        |
| totalsize   | bigint   | 当前内存上下文的内存总数，单位Byte。                                             |
| freesize    | bigint   | 当前内存上下文中已释放的内存总数，单位Byte。                                         |
| usedsize    | bigint   | 当前内存上下文中已使用的内存总数，单位Byte；“TempSmallContextGroup”内存上下文中该字段含义为统计计数。 |

### 13.3.86 GS\_TOTAL\_MEMORY\_DETAIL

GS\_TOTAL\_MEMORY\_DETAIL视图统计当前数据库节点使用内存的信息，单位为MB。当GUC参数enable\_memory\_limit的值为off时，本视图不可用。

表 13-196 GS\_TOTAL\_MEMORY\_DETAIL 字段

| 名称       | 类型   | 描述    |
|----------|------|-------|
| nodename | text | 节点名称。 |

| 名称          | 类型      | 描述                                                                                                                                                                                                                                                                                                                                                                                                                                                                                                                                                                                                                                                                                                                                      |
|-------------|---------|-----------------------------------------------------------------------------------------------------------------------------------------------------------------------------------------------------------------------------------------------------------------------------------------------------------------------------------------------------------------------------------------------------------------------------------------------------------------------------------------------------------------------------------------------------------------------------------------------------------------------------------------------------------------------------------------------------------------------------------------|
| memorytype  | text    | 内存类型，包括以下几种： <ul style="list-style-type: none"> <li>• max_process_memory: GaussDB实例所占用的内存大小。</li> <li>• process_used_memory: GaussDB进程所使用的内存大小。</li> <li>• max_dynamic_memory: 最大动态内存。</li> <li>• dynamic_used_memory: 已使用的动态内存。</li> <li>• dynamic_peak_memory: 内存的动态峰值。</li> <li>• dynamic_used_shrctx: 最大动态共享内存上下文。</li> <li>• dynamic_peak_shrctx: 共享内存上下文的动态峰值。</li> <li>• max_shared_memory: 最大共享内存。</li> <li>• shared_used_memory: 已使用的共享内存。</li> <li>• max_cstore_memory: 列存所允许使用的最大内存。</li> <li>• cstore_used_memory: 列存已使用的内存大小。</li> <li>• max_sctpcomm_memory: 通信库所允许使用的最大内存。</li> <li>• sctpcomm_used_memory: 通信库已使用的内存大小。</li> <li>• sctpcomm_peak_memory: 通信库的内存峰值。</li> <li>• other_used_memory: 其他已使用的内存大小。</li> </ul> |
| memorybytes | integer | 内存类型分配内存的大小。                                                                                                                                                                                                                                                                                                                                                                                                                                                                                                                                                                                                                                                                                                                            |

### 13.3.87 GS\_TOTAL\_NODEGROUP\_MEMORY\_DETAIL

GS\_TOTAL\_NODEGROUP\_MEMORY\_DETAIL返回当前数据库逻辑实例使用内存的信息，单位为MB，若GUC参数`enable_memory_limit`设置为off，则该函数不能使用。

表 13-197 GS\_TOTAL\_NODEGROUP\_MEMORY\_DETAIL 字段

| 名称     | 类型   | 描述      |
|--------|------|---------|
| ngname | text | 逻辑实例名称。 |

| 名称          | 类型      | 描述                                                                                                                                                                                                                                                                                                                                                                                                                                                                 |
|-------------|---------|--------------------------------------------------------------------------------------------------------------------------------------------------------------------------------------------------------------------------------------------------------------------------------------------------------------------------------------------------------------------------------------------------------------------------------------------------------------------|
| memorytype  | text    | 内存类型，包括以下几种： <ul style="list-style-type: none"><li>• ng_total_memory: 该逻辑实例的总内存大小。</li><li>• ng_used_memory: 该逻辑实例的实际使用内存大小。</li><li>• ng_estimate_memory: 该逻辑实例的估算使用内存大小。</li><li>• ng_foreignrp_memsize: 该逻辑实例的外部资源池的总内存大小。</li><li>• ng_foreignrp_usesize: 该逻辑实例的外部资源池实际使用内存大小。</li><li>• ng_foreignrp_peaksize: 该逻辑实例的外部资源池使用内存的峰值。</li><li>• ng_foreignrp_mempct: 该逻辑实例的外部资源池占该逻辑实例总内存大小的百分比。</li><li>• ng_foreignrp_estmsize: 该逻辑实例的外部资源池估算使用内存大小。</li></ul> |
| memorybytes | integer | 内存类型分配内存的大小。                                                                                                                                                                                                                                                                                                                                                                                                                                                       |

### 13.3.88 GS\_WLM\_CGROUP\_INFO

GS\_WLM\_CGROUP\_INFO视图显示当前执行作业的控制组的信息。

表 13-198 GS\_WLM\_CGROUP\_INFO 字段

| 名称            | 类型      | 描述             |
|---------------|---------|----------------|
| cgroup_name   | text    | 控制组的名称。        |
| priority      | integer | 作业的优先级。        |
| usage_percent | integer | 控制组占用的百分比。     |
| shares        | bigint  | 控制组分配的CPU资源配额。 |
| cpuacct       | bigint  | CPU配额分配。       |
| cpuset        | text    | CPU限额分配。       |
| relpath       | text    | 控制组的相对路径。      |
| valid         | text    | 该控制组是否有效。      |
| node_group    | text    | 逻辑数据库实例名称。     |

### 13.3.89 GS\_WLM\_EC\_OPERATOR\_STATISTICS

GS\_WLM\_EC\_OPERATOR\_STATISTICS视图显示当前用户正在执行的EC（Extension Connector）作业的算子相关信息。查询该视图需要sysadmin权限。当前特性是实验室特性，使用时请联系华为工程师提供技术支持。

表 13-199 表 1 GS\_WLM\_EC\_OPERATOR\_STATISTICS 的字段

| 名称                   | 类型                       | 描述                                                                                                                                                                                                                        |
|----------------------|--------------------------|---------------------------------------------------------------------------------------------------------------------------------------------------------------------------------------------------------------------------|
| queryid              | bigint                   | EC语句执行使用的内部query_id。                                                                                                                                                                                                      |
| plan_node_id         | integer                  | EC算子对应的执行计划的plan node id。                                                                                                                                                                                                 |
| start_time           | timestamp with time zone | EC算子处理第一条数据的开始时间。                                                                                                                                                                                                         |
| ec_status            | text                     | EC作业的执行状态。 <ul style="list-style-type: none"><li>● EC_STATUS_INIT: 初始化。</li><li>● EC_STATUS_CONNECTED: 已连接。</li><li>● EC_STATUS_EXECUTED: 已执行。</li><li>● EC_STATUS_FETCHING: 获取中。</li><li>● EC_STATUS_END: 已结束。</li></ul> |
| ec_execute_data_node | text                     | 执行EC作业的DN名称。                                                                                                                                                                                                              |
| ec_dsn               | text                     | EC作业所使用的DSN。                                                                                                                                                                                                              |
| ec_username          | text                     | EC作业访问远端数据库实例的USERNAME（远端数据库实例为SPARK类型时该值为空）。                                                                                                                                                                             |
| ec_query             | text                     | EC作业发送给远端数据库实例执行的语句。                                                                                                                                                                                                      |
| ec_libodbc_type      | text                     | EC作业使用的unixODBC驱动类型。 <ul style="list-style-type: none"><li>● 类型1: 对应 libodbc.so.1。</li><li>● 类型2: 对应 libodbc.so.2。</li></ul>                                                                                              |
| ec_fetch_count       | bigint                   | EC作业当前处理的数据条数。                                                                                                                                                                                                            |

### 13.3.90 GS\_WLM\_OPERATOR\_HISTORY

GS\_WLM\_OPERATOR\_HISTORY视图显示的是当前用户当前数据库主节点上执行作业结束后的算子的相关记录。查询该视图需要sysadmin权限。

记录的数据同表[表13-32](#)。



### 13.3.91 GS\_WLM\_OPERATOR\_STATISTICS

GS\_WLM\_OPERATOR\_STATISTICS视图显示当前用户正在执行的作业的算子相关信息。查询该视图需要sysadmin权限。

表 13-200 GS\_WLM\_OPERATOR\_STATISTICS 的字段

| 名称                  | 类型                       | 描述                                |
|---------------------|--------------------------|-----------------------------------|
| queryid             | bigint                   | 语句执行使用的内部query_id。                |
| pid                 | bigint                   | 后端线程id。                           |
| plan_node_id        | integer                  | 查询对应的执行计划的plan node id。           |
| plan_node_name      | text                     | 对应于plan_node_id的算子的名称。            |
| start_time          | timestamp with time zone | 该算子处理第一条数据的开始时间。                  |
| duration            | bigint                   | 该算子到结束时候总的执行时间 (ms)。              |
| status              | text                     | 当前算子的执行状态, 包括finished和running。    |
| query_dop           | integer                  | 当前算子执行时的并行度。                      |
| estimated_rows      | bigint                   | 优化器估算的行数信息。                       |
| tuple_processed     | bigint                   | 当前算子返回的元素个数。                      |
| min_peak_memory     | integer                  | 当前算子在数据库实例上的最小内存峰值 (MB)。          |
| max_peak_memory     | integer                  | 当前算子在数据库实例上的最大内存峰值 (MB)。          |
| average_peak_memory | integer                  | 当前算子在数据库实例上的平均内存峰值 (MB)。          |
| memory_skew_percent | integer                  | 当前算子在数据库实例间的内存使用倾斜率。              |
| min_spill_size      | integer                  | 若发生下盘, 数据库实例上下盘的最小数据量 (MB), 默认为0。 |
| max_spill_size      | integer                  | 若发生下盘, 数据库实例上下盘的最大数据量 (MB), 默认为0。 |
| average_spill_size  | integer                  | 若发生下盘, 数据库实例上下盘的平均数据量 (MB), 默认为0。 |
| spill_skew_percent  | integer                  | 若发生下盘, 数据库实例间下盘倾斜率。               |
| min_cpu_time        | bigint                   | 该算子在数据库实例上的最小执行时间 (ms)。           |

| 名称               | 类型      | 描述                                                                                                                                                                                                                                                                                                                    |
|------------------|---------|-----------------------------------------------------------------------------------------------------------------------------------------------------------------------------------------------------------------------------------------------------------------------------------------------------------------------|
| max_cpu_time     | bigint  | 该算子在数据库实例上的最大执行时间 (ms)。                                                                                                                                                                                                                                                                                               |
| total_cpu_time   | bigint  | 该算子在数据库实例上的总执行时间 (ms)。                                                                                                                                                                                                                                                                                                |
| cpu_skew_percent | integer | 数据库实例间执行时间的倾斜率。                                                                                                                                                                                                                                                                                                       |
| warning          | text    | 主要显示如下几类告警信息： <ul style="list-style-type: none"><li>• Sort/SetOp/HashAgg/HashJoin spill</li><li>• Spill file size large than 256MB</li><li>• Broadcast size large than 100MB</li><li>• Early spill</li><li>• Spill times is greater than 3</li><li>• Spill on memory adaptive</li><li>• Hash table conflict</li></ul> |

### 13.3.92 GS\_WLM\_PLAN\_OPERATOR\_HISTORY

GS\_WLM\_PLAN\_OPERATOR\_HISTORY视图显示的是当前用户数据库主节点上执行作业结束后的执行计划算子级的相关记录。

记录的数据同[表13-34](#)。

### 13.3.93 GS\_WLM\_REBUILD\_USER\_RESOURCE\_POOL

该视图用于在当前连接节点上重建内存中用户的资源池信息，无输出。只是用于资源池信息缺失或者错乱时用作补救措施。查询该视图需要sysadmin权限。

表 13-201 GS\_WLM\_REBUILD\_USER\_RESOURCE\_POOL 的字段

| 名称                                | 类型      | 描述                        |
|-----------------------------------|---------|---------------------------|
| gs_wlm_rebuild_user_resource_pool | boolean | 重建内存中用户资源池信息结果。t为成功，f为失败。 |

### 13.3.94 GS\_WLM\_RESOURCE\_POOL

这是资源池上的一些统计信息。

表 13-202 GS\_WLM\_RESOURCE\_POOL 的字段

| 名称            | 类型      | 描述             |
|---------------|---------|----------------|
| rpoid         | oid     | 资源池的OID。       |
| respool       | name    | 资源池的名称。        |
| control_group | name    | 该字段不支持。        |
| parentid      | oid     | 父资源池的OID。      |
| ref_count     | integer | 关联到该资源池上的作业数量。 |
| active_points | integer | 资源池上已经使用的点数。   |
| running_count | integer | 正在资源池上运行的作业数量。 |
| waiting_count | integer | 正在资源池上排队的作业数量。 |
| io_limits     | integer | 资源池的iops上限。    |
| io_priority   | integer | 资源池的io优先级。     |

### 13.3.95 GS\_WLM\_SESSION\_HISTORY

GS\_WLM\_SESSION\_HISTORY视图显示当前用户在数据库实例上执行作业结束后的负载管理（当前特性是实验室特性，使用时请联系华为工程师提供技术支持）记录。查询该视图需要sysadmin或者monitor admin权限。

表 13-203 GS\_WLM\_SESSION\_HISTORY 的字段

| 名称               | 类型   | 描述                                                                     |
|------------------|------|------------------------------------------------------------------------|
| datid            | oid  | 连接后端的数据库OID。                                                           |
| dbname           | text | 连接后端的数据库名称。                                                            |
| schemaname       | text | 模式的名称。                                                                 |
| nodename         | text | 语句执行的数据库实例名称。                                                          |
| username         | text | 连接到后端的用户名。                                                             |
| application_name | text | 连接到后端的应用名。                                                             |
| client_addr      | inet | 连接到后端的客户端的IP地址。如果此字段是null，它表明通过服务器机器上UNIX套接字连接客户端或者这是内部进程，如autovacuum。 |
| client_hostname  | text | 客户端的主机名，这个字段是通过client_addr的反向DNS查找得到。这个字段只有在启动log_hostname且使用IP连接时才非空。 |

| 名称                  | 类型                       | 描述                                                                                                                                               |
|---------------------|--------------------------|--------------------------------------------------------------------------------------------------------------------------------------------------|
| client_port         | integer                  | 客户端用于与后端通讯的TCP端口号，如果使用Unix套接字，则为-1。                                                                                                              |
| query_band          | text                     | 用于标示作业类型，可通过GUC参数query_band进行设置，默认为空字符串。                                                                                                         |
| block_time          | bigint                   | 语句执行前的阻塞时间，包含语句解析和优化时间，单位ms。                                                                                                                     |
| start_time          | timestamp with time zone | 语句执行的开始时间。                                                                                                                                       |
| finish_time         | timestamp with time zone | 语句执行的结束时间。                                                                                                                                       |
| duration            | bigint                   | 语句实际执行的时间，单位ms。                                                                                                                                  |
| estimate_total_time | bigint                   | 语句预估执行时间，单位ms。                                                                                                                                   |
| status              | text                     | 语句执行结束状态：正常为finished，异常为aborted。                                                                                                                 |
| abort_info          | text                     | 语句执行结束状态为aborted时显示异常信息。                                                                                                                         |
| resource_pool       | text                     | 用户使用的资源池。                                                                                                                                        |
| control_group       | text                     | 语句所使用的Cgroup。                                                                                                                                    |
| estimate_memory     | integer                  | 语句估算内存大小。                                                                                                                                        |
| min_peak_memory     | integer                  | 语句在数据库实例上的最小内存峰值，单位MB。                                                                                                                           |
| max_peak_memory     | integer                  | 语句在数据库实例上的最大内存峰值，单位MB。                                                                                                                           |
| average_peak_memory | integer                  | 语句执行过程中的内存使用平均值，单位MB。                                                                                                                            |
| memory_skew_percent | integer                  | 语句数据库实例间的内存使用倾斜率。                                                                                                                                |
| spill_info          | text                     | 语句在数据库实例上的下盘信息： <ul style="list-style-type: none"><li>• None：数据库实例均未下盘。</li><li>• All：数据库实例均下盘。</li><li>• [a:b]：数量为b个数据库实例中有a个数据库实例下盘。</li></ul> |
| min_spill_size      | integer                  | 若发生下盘，数据库实例上下盘的最小数据量，单位MB，默认为0。                                                                                                                  |

| 名称                  | 类型      | 描述                                                                                                                                                                                                                                                                        |
|---------------------|---------|---------------------------------------------------------------------------------------------------------------------------------------------------------------------------------------------------------------------------------------------------------------------------|
| max_spill_size      | integer | 若发生下盘，数据库实例上下盘的最大数据量，单位MB，默认为0。                                                                                                                                                                                                                                           |
| average_spill_size  | integer | 若发生下盘，数据库实例上下盘的平均数据量，单位MB，默认为0。                                                                                                                                                                                                                                           |
| spill_skew_percent  | integer | 若发生下盘，数据库实例间下盘倾斜率。                                                                                                                                                                                                                                                        |
| min_dn_time         | bigint  | 语句在数据库实例上的最小执行时间，单位ms。                                                                                                                                                                                                                                                    |
| max_dn_time         | bigint  | 语句在数据库实例上的最大执行时间，单位ms。                                                                                                                                                                                                                                                    |
| average_dn_time     | bigint  | 语句在数据库实例上的平均执行时间，单位ms。                                                                                                                                                                                                                                                    |
| dntime_skew_percent | integer | 语句在数据库实例间的执行时间倾斜率。                                                                                                                                                                                                                                                        |
| min_cpu_time        | bigint  | 语句在数据库实例上的最小CPU时间，单位ms。                                                                                                                                                                                                                                                   |
| max_cpu_time        | bigint  | 语句在数据库实例上的最大CPU时间，单位ms。                                                                                                                                                                                                                                                   |
| total_cpu_time      | bigint  | 语句在数据库实例上的CPU总时间，单位ms。                                                                                                                                                                                                                                                    |
| cpu_skew_percent    | integer | 语句在数据库实例间的CPU时间倾斜率。                                                                                                                                                                                                                                                       |
| min_peak_iops       | integer | 语句在数据库实例上的每秒最小IO峰值（列存单位是次/s，行存单位是万次/s）。                                                                                                                                                                                                                                   |
| max_peak_iops       | integer | 语句在数据库实例上的每秒最大IO峰值（列存单位是次/s，行存单位是万次/s）。                                                                                                                                                                                                                                   |
| average_peak_iops   | integer | 语句在数据库实例上的每秒平均IO峰值（列存单位是次/s，行存单位是万次/s）。                                                                                                                                                                                                                                   |
| iops_skew_percent   | integer | 语句在数据库实例间的IO倾斜率。                                                                                                                                                                                                                                                          |
| warning             | text    | 主要显示如下几类告警信息： <ul style="list-style-type: none"><li>• Spill file size large than 256MB</li><li>• Broadcast size large than 100MB</li><li>• Early spill</li><li>• Spill times is greater than 3</li><li>• Spill on memory adaptive</li><li>• Hash table conflict</li></ul> |
| queryid             | bigint  | 语句执行使用的内部query id。                                                                                                                                                                                                                                                        |
| query               | text    | 执行的语句。                                                                                                                                                                                                                                                                    |
| query_plan          | text    | 语句的执行计划。                                                                                                                                                                                                                                                                  |

| 名称                 | 类型     | 描述                |
|--------------------|--------|-------------------|
| node_group         | text   | 语句所属用户对应的逻辑数据库实例。 |
| cpu_top1_node_name | text   | cpu使用率第1的节点名称。    |
| cpu_top2_node_name | text   | cpu使用率第2的节点名称。    |
| cpu_top3_node_name | text   | cpu使用率第3的节点名称。    |
| cpu_top4_node_name | text   | cpu使用率第4的节点名称。    |
| cpu_top5_node_name | text   | cpu使用率第5的节点名称。    |
| mem_top1_node_name | text   | 内存使用量第1的节点名称。     |
| mem_top2_node_name | text   | 内存使用量第2的节点名称。     |
| mem_top3_node_name | text   | 内存使用量第3的节点名称。     |
| mem_top4_node_name | text   | 内存使用量第4的节点名称。     |
| mem_top5_node_name | text   | 内存使用量第5的节点名称。     |
| cpu_top1_value     | bigint | cpu使用率。           |
| cpu_top2_value     | bigint | cpu使用率。           |
| cpu_top3_value     | bigint | cpu使用率。           |
| cpu_top4_value     | bigint | cpu使用率。           |
| cpu_top5_value     | bigint | cpu使用率。           |
| mem_top1_value     | bigint | 内存使用量。            |
| mem_top2_value     | bigint | 内存使用量。            |
| mem_top3_value     | bigint | 内存使用量。            |
| mem_top4_value     | bigint | 内存使用量。            |
| mem_top5_value     | bigint | 内存使用量。            |

| 名称         | 类型   | 描述            |
|------------|------|---------------|
| top_mem_dn | text | 内存使用量topN信息。  |
| top_cpu_dn | text | cpu使用量topN信息。 |

### 13.3.96 GS\_WLM\_SESSION\_INFO

GS\_WLM\_SESSION\_INFO视图显示数据库实例执行作业结束后的负载管理（当前特性是实验室特性，使用时请联系华为工程师提供技术支持）记录。查询该视图需要sysadmin权限。

具体的字段请参考表13-203中的信息。

### 13.3.97 GS\_WLM\_SESSION\_INFO\_ALL

GS\_WLM\_SESSION\_INFO\_ALL视图显示在数据库实例上执行作业结束后的负载管理（当前特性是实验室特性，使用时请联系华为工程师提供技术支持）记录。查询该视图需要sysadmin或者monitor admin权限。

表 13-204 GS\_WLM\_SESSION\_INFO\_ALL 的字段

| 名称               | 类型      | 描述                                                                     |
|------------------|---------|------------------------------------------------------------------------|
| datid            | oid     | 连接后端的数据库OID。                                                           |
| dbname           | text    | 连接后端的数据库名称。                                                            |
| schemaname       | text    | 模式的名称。                                                                 |
| nodename         | text    | 语句执行的CN名称。                                                             |
| username         | text    | 连接到后端的用户名。                                                             |
| application_name | text    | 连接到后端的应用名。                                                             |
| client_addr      | inet    | 连接到后端的客户端的IP地址。如果此字段是null，它表明通过服务器机器上UNIX套接字连接客户端或者这是内部进程，如autovacuum。 |
| client_hostname  | text    | 客户端的主机名，这个字段是通过client_addr的反向DNS查找得到。这个字段只有在启动log_hostname且使用IP连接时才非空。 |
| client_port      | integer | 客户端用于与后端通讯的TCP端口号，如果使用Unix套接字，则为-1。                                    |
| query_band       | text    | 用于标示作业类型，可通过GUC参数query_band进行设置，默认为空字符串。                               |
| block_time       | bigint  | 语句执行前的阻塞时间，包含语句解析和优化时间，单位ms。                                           |

| 名称                  | 类型                       | 描述                                                                                                                                      |
|---------------------|--------------------------|-----------------------------------------------------------------------------------------------------------------------------------------|
| start_time          | timestamp with time zone | 语句执行的开始时间。                                                                                                                              |
| finish_time         | timestamp with time zone | 语句执行的结束时间。                                                                                                                              |
| duration            | bigint                   | 语句实际执行的时间，单位ms。                                                                                                                         |
| estimate_total_time | bigint                   | 语句预估执行时间，单位ms。                                                                                                                          |
| status              | text                     | 语句执行结束状态：正常为finished，异常为aborted。                                                                                                        |
| abort_info          | text                     | 语句执行结束状态为aborted时显示异常信息。                                                                                                                |
| resource_pool       | text                     | 用户使用的资源池。                                                                                                                               |
| control_group       | text                     | 语句所使用的Cgroup。                                                                                                                           |
| estimate_memory     | integer                  | 语句估算内存大小。                                                                                                                               |
| min_peak_memory     | integer                  | 语句在所有DN上的最小内存峰值，单位MB。                                                                                                                   |
| max_peak_memory     | integer                  | 语句在所有DN上的最大内存峰值，单位MB。                                                                                                                   |
| average_peak_memory | integer                  | 语句执行过程中的内存使用平均值，单位MB。                                                                                                                   |
| memory_skew_percent | integer                  | 语句各DN间的内存使用倾斜率。                                                                                                                         |
| spill_info          | text                     | 语句在所有DN上的下盘信息： <ul style="list-style-type: none"><li>• None：所有DN均未下盘。</li><li>• All：所有DN均下盘。</li><li>• [a:b]：数量为b个DN中有a个DN下盘。</li></ul> |
| min_spill_size      | integer                  | 若发生下盘，所有DN上下盘的最小数据量，单位MB，默认为0。                                                                                                          |
| max_spill_size      | integer                  | 若发生下盘，所有DN上下盘的最大数据量，单位MB，默认为0。                                                                                                          |
| average_spill_size  | integer                  | 若发生下盘，所有DN上下盘的平均数据量，单位MB，默认为0。                                                                                                          |
| spill_skew_percent  | integer                  | 若发生下盘，DN间下盘倾斜率。                                                                                                                         |
| min_dn_time         | bigint                   | 语句在所有DN上的最小执行时间，单位ms。                                                                                                                   |



| 名称                  | 类型      | 描述                                                                                                                                                                                                                                                                                    |
|---------------------|---------|---------------------------------------------------------------------------------------------------------------------------------------------------------------------------------------------------------------------------------------------------------------------------------------|
| max_dn_time         | bigint  | 语句在所有DN上的最大执行时间，单位ms。                                                                                                                                                                                                                                                                 |
| average_dn_time     | bigint  | 语句在所有DN上的平均执行时间，单位ms。                                                                                                                                                                                                                                                                 |
| dntime_skew_percent | integer | 语句在各DN间的执行时间倾斜率。                                                                                                                                                                                                                                                                      |
| min_cpu_time        | bigint  | 语句在所有DN上的最小CPU时间，单位ms。                                                                                                                                                                                                                                                                |
| max_cpu_time        | bigint  | 语句在所有DN上的最大CPU时间，单位ms。                                                                                                                                                                                                                                                                |
| total_cpu_time      | bigint  | 语句在所有DN上的CPU总时间，单位ms。                                                                                                                                                                                                                                                                 |
| cpu_skew_percent    | integer | 语句在DN间的CPU时间倾斜率。                                                                                                                                                                                                                                                                      |
| min_peak_iops       | integer | 语句在所有DN上的每秒最小IO峰值（列存单位是次/s，行存单位是万次/s）。                                                                                                                                                                                                                                                |
| max_peak_iops       | integer | 语句在所有DN上的每秒最大IO峰值（列存单位是次/s，行存单位是万次/s）。                                                                                                                                                                                                                                                |
| average_peak_iops   | integer | 语句在所有DN上的每秒平均IO峰值（列存单位是次/s，行存单位是万次/s）。                                                                                                                                                                                                                                                |
| iops_skew_percent   | integer | 语句在DN间的IO倾斜率。                                                                                                                                                                                                                                                                         |
| warning             | text    | 主要显示如下几类告警信息以及SQL自诊断相关告警： <ul style="list-style-type: none"><li>● Spill file size large than 256MB</li><li>● Broadcast size large than 100MB</li><li>● Early spill</li><li>● Spill times is greater than 3</li><li>● Spill on memory adaptive</li><li>● Hash table conflict</li></ul> |
| queryid             | bigint  | 语句执行使用的内部query id。                                                                                                                                                                                                                                                                    |
| query               | text    | 执行的语句。                                                                                                                                                                                                                                                                                |
| query_plan          | text    | 语句的执行计划。                                                                                                                                                                                                                                                                              |
| node_group          | text    | 语句所属用户对应的逻辑集群（当前特性是实验室特性，使用时请联系华为工程师提供技术支持）。                                                                                                                                                                                                                                          |
| cpu_top1_node_name  | text    | cpu使用率第1的节点名称。                                                                                                                                                                                                                                                                        |
| cpu_top2_node_name  | text    | cpu使用率第2的节点名称。                                                                                                                                                                                                                                                                        |

| 名称                 | 类型     | 描述              |
|--------------------|--------|-----------------|
| cpu_top3_node_name | text   | cpu使用率第3的节点名称。  |
| cpu_top4_node_name | text   | cpu使用率第4的节点名称。  |
| cpu_top5_node_name | text   | cpu使用率第5的节点名称。  |
| mem_top1_node_name | text   | 内存使用量第1的节点名称。   |
| mem_top2_node_name | text   | 内存使用量第2的节点名称。   |
| mem_top3_node_name | text   | 内存使用量第3的节点名称。   |
| mem_top4_node_name | text   | 内存使用量第4的节点名称。   |
| mem_top5_node_name | text   | 内存使用量第5的节点名称。   |
| cpu_top1_value     | bigint | cpu使用率。         |
| cpu_top2_value     | bigint | cpu使用率。         |
| cpu_top3_value     | bigint | cpu使用率。         |
| cpu_top4_value     | bigint | cpu使用率。         |
| cpu_top5_value     | bigint | cpu使用率。         |
| mem_top1_value     | bigint | 内存使用量。          |
| mem_top2_value     | bigint | 内存使用量。          |
| mem_top3_value     | bigint | 内存使用量。          |
| mem_top4_value     | bigint | 内存使用量。          |
| mem_top5_value     | bigint | 内存使用量。          |
| top_mem_dn         | text   | 内存使用量topN信息。    |
| top_cpu_dn         | text   | cpu使用量topN信息。   |
| n_returned_rows    | bigint | SELECT返回的结果集行数。 |

| 名称                  | 类型     | 描述                       |
|---------------------|--------|--------------------------|
| n_tuples_fetched    | bigint | 随机扫描行。                   |
| n_tuples_returned   | bigint | 顺序扫描行。                   |
| n_tuples_inserted   | bigint | 插入行。                     |
| n_tuples_updated    | bigint | 更新行。                     |
| n_tuples_deleted    | bigint | 删除行。                     |
| n_blocks_fetched    | bigint | buffer的块访问次数。            |
| n_blocks_hit        | bigint | buffer的块命中次数。            |
| db_time             | bigint | 有效的DB时间花费，多线程将累加（单位：微秒）。 |
| cpu_time            | bigint | CPU时间（单位：微秒）。            |
| execution_time      | bigint | 执行器内执行时间（单位：微秒）。         |
| parse_time          | bigint | SQL解析时间（单位：微秒）。          |
| plan_time           | bigint | SQL生成计划时间（单位：微秒）。        |
| rewrite_time        | bigint | SQL重写时间（单位：微秒）。          |
| pl_execution_time   | bigint | plpgsql上的执行时间（单位：微秒）。    |
| pl_compilation_time | bigint | plpgsql上的编译时间（单位：微秒）。    |
| net_send_time       | bigint | 网络上的时间花费（单位：微秒）。         |
| data_io_time        | bigint | IO上的时间花费（单位：微秒）。         |
| is_slow_query       | bigint | 是否是慢SQL记录。               |

### 13.3.98 GS\_WLM\_SESSION\_STATISTICS

GS\_WLM\_SESSION\_STATISTICS视图显示当前用户在数据库实例上正在执行的作业的负载管理（当前特性是实验室特性，使用时请联系华为工程师提供技术支持）记录。查询该视图需要sysadmin权限。

表 13-205 GS\_WLM\_SESSION\_STATISTICS 的字段

| 名称                  | 类型                       | 描述                                                                     |
|---------------------|--------------------------|------------------------------------------------------------------------|
| datid               | oid                      | 连接后端的数据OID。                                                            |
| dbname              | name                     | 连接后端的数据库名称。                                                            |
| schemaname          | text                     | 模式的名称。                                                                 |
| nodename            | text                     | 语句执行的数据库实例名称。                                                          |
| username            | name                     | 连接到后端的用户名。                                                             |
| application_name    | text                     | 连接到后端的应用名。                                                             |
| client_addr         | inet                     | 连接到后端的客户端的IP地址。如果此字段是null，它表明通过服务器机器上UNIX套接字连接客户端或者这是内部进程，如autovacuum。 |
| client_hostname     | text                     | 客户端的主机名，这个字段是通过client_addr的反向DNS查找得到。这个字段只有在启动log_hostname且使用IP连接时才非空。 |
| client_port         | integer                  | 客户端用于与后端通讯的TCP端口号，如果使用Unix套接字，则为-1。                                    |
| query_band          | text                     | 用于标示作业类型，可通过GUC参数query_band进行设置，默认为空字符串。                               |
| pid                 | bigint                   | 后端线程ID。                                                                |
| sessionid           | bigint                   | 会话ID。                                                                  |
| block_time          | bigint                   | 语句执行前的阻塞时间，单位ms。                                                       |
| start_time          | timestamp with time zone | 语句执行的开始时间。                                                             |
| duration            | bigint                   | 语句已经执行的时间，单位ms。                                                        |
| estimate_total_time | bigint                   | 语句执行预估总时间，单位ms。                                                        |
| estimate_left_time  | bigint                   | 语句执行预估剩余时间，单位ms。                                                       |
| enqueue             | text                     | 工作负载管理（当前特性是实验室特性，使用时请联系华为工程师提供技术支持）资源状态。                              |
| resource_pool       | name                     | 用户使用的资源池。                                                              |
| control_group       | text                     | 语句所使用的Cgroup。                                                          |
| estimate_memory     | integer                  | 语句预估使用内存，单位MB。                                                         |

| 名称                  | 类型      | 描述                                                                                                                                               |
|---------------------|---------|--------------------------------------------------------------------------------------------------------------------------------------------------|
| min_peak_memory     | integer | 语句在数据库实例上的最小内存峰值，单位MB。                                                                                                                           |
| max_peak_memory     | integer | 语句在数据库实例上的最大内存峰值，单位MB。                                                                                                                           |
| average_peak_memory | integer | 语句执行过程中的内存使用平均值，单位MB。                                                                                                                            |
| memory_skew_percent | integer | 语句在数据库实例间的内存使用倾斜率。                                                                                                                               |
| spill_info          | text    | 语句在数据库实例上的下盘信息： <ul style="list-style-type: none"><li>• None：数据库实例均未下盘。</li><li>• All：数据库实例均下盘。</li><li>• [a:b]：数量为b个数据库实例中有a个数据库实例下盘。</li></ul> |
| min_spill_size      | integer | 若发生下盘，数据库实例上下盘的最小数据量，单位MB，默认为0。                                                                                                                  |
| max_spill_size      | integer | 若发生下盘，数据库实例上下盘的最大数据量，单位MB，默认为0。                                                                                                                  |
| average_spill_size  | integer | 若发生下盘，数据库实例上下盘的平均数据量，单位MB，默认为0。                                                                                                                  |
| spill_skew_percent  | integer | 若发生下盘，数据库实例间下盘倾斜率。                                                                                                                               |
| min_dn_time         | bigint  | 语句在数据库实例上的最小执行时间，单位ms。                                                                                                                           |
| max_dn_time         | bigint  | 语句在数据库实例上的最大执行时间，单位ms。                                                                                                                           |
| average_dn_time     | bigint  | 语句在数据库实例上的平均执行时间，单位ms。                                                                                                                           |
| dntime_skew_percent | integer | 语句在数据库实例间的执行时间倾斜率。                                                                                                                               |
| min_cpu_time        | bigint  | 语句在数据库实例上的最小CPU时间，单位ms。                                                                                                                          |
| max_cpu_time        | bigint  | 语句在数据库实例上的最大CPU时间，单位ms。                                                                                                                          |
| total_cpu_time      | bigint  | 语句在数据库实例上的CPU总时间，单位ms。                                                                                                                           |
| cpu_skew_percent    | integer | 语句在数据库实例间的CPU时间倾斜率。                                                                                                                              |
| min_peak_iops       | integer | 语句在数据库实例上的每秒最小IO峰值（列存单位是次/s，行存单位是万次/s）。                                                                                                          |
| max_peak_iops       | integer | 语句在数据库实例上的每秒最大IO峰值（列存单位是次/s，行存单位是万次/s）。                                                                                                          |

| 名称                | 类型      | 描述                                                                                                                                                                                                                                                                               |
|-------------------|---------|----------------------------------------------------------------------------------------------------------------------------------------------------------------------------------------------------------------------------------------------------------------------------------|
| average_peak_iops | integer | 语句在数据库实例上的每秒平均IO峰值（列存单位是次/s，行存单位是万次/s）。                                                                                                                                                                                                                                          |
| iops_skew_percent | integer | 语句在数据库实例间的IO倾斜率。                                                                                                                                                                                                                                                                 |
| warning           | text    | 主要显示如下几类告警信息： <ul style="list-style-type: none"> <li>• Spill file size large than 256MB</li> <li>• Broadcast size large than 100MB</li> <li>• Early spill</li> <li>• Spill times is greater than 3</li> <li>• Spill on memory adaptive</li> <li>• Hash table conflict</li> </ul> |
| queryid           | bigint  | 语句执行使用的内部query id。                                                                                                                                                                                                                                                               |
| query             | text    | 正在执行的语句。                                                                                                                                                                                                                                                                         |
| query_plan        | text    | 语句的执行计划。                                                                                                                                                                                                                                                                         |
| node_group        | text    | 语句所属用户对应的逻辑数据库实例。                                                                                                                                                                                                                                                                |
| top_cpu_dn        | text    | cpu使用量topN信息。                                                                                                                                                                                                                                                                    |
| top_mem_dn        | text    | 内存使用量topN信息。                                                                                                                                                                                                                                                                     |

### 13.3.99 GS\_WLM\_USER\_INFO

用户统计信息视图。

表 13-206 GS\_WLM\_USER\_INFO 字段

| 名称         | 类型      | 描述          |
|------------|---------|-------------|
| userid     | oid     | 用户OID。      |
| username   | name    | 用户名。        |
| sysadmin   | boolean | 是否是管理员用户。   |
| rpoid      | oid     | 关联的资源池的OID。 |
| respool    | name    | 关联的资源池的名称。  |
| parentid   | oid     | 用户组的OID。    |
| totalspace | bigint  | 用户的可用空间上限。  |
| spacelimit | bigint  | 用户表空间限制。    |
| childcount | integer | 子用户的个数。     |

| 名称        | 类型   | 描述     |
|-----------|------|--------|
| childlist | text | 子用户列表。 |

### 13.3.100 GS\_WLM\_WORKLOAD\_RECORDS

集中式不支持该视图。

### 13.3.101 GV\_SESSION

GV\_SESSION视图存储当前会话的所有会话信息。

表 13-207 GV\_SESSION 字段

| 名称             | 类型        | 描述                                                                                                            |
|----------------|-----------|---------------------------------------------------------------------------------------------------------------|
| sid            | bigint    | 热点key所在database名称。                                                                                            |
| serial#        | integer   | 热点key所在schema名称。                                                                                              |
| schemaname     | name      | 热点key所在table名称。                                                                                               |
| user#          | oid       | 热点key的value。                                                                                                  |
| username       | name      | 热点key在数据库中的哈希值，如果是List/Range分布表，该字段为0。                                                                        |
| machine        | text      | 热点key被访问频次。                                                                                                   |
| sql_id         | bigint    | sql的oid。                                                                                                      |
| client_info    | text      | 客户端信息。                                                                                                        |
| event          | text      | 语句当前排队状态。可能值是： <ul style="list-style-type: none"><li>waiting in queue：表示语句在排队中。</li><li>空：表示语句正在运行。</li></ul> |
| sql_exec_start | timestamp | sql执行开始时间。                                                                                                    |
| program        | text      | 连接到该后台的应用名。                                                                                                   |

| 名称     | 类型   | 描述                                                                                                                                                                                                                                                                                                                                                       |
|--------|------|----------------------------------------------------------------------------------------------------------------------------------------------------------------------------------------------------------------------------------------------------------------------------------------------------------------------------------------------------------|
| status | text | 该后台当前总体状态。可能值是： <ul style="list-style-type: none"> <li>• active: 后台正在执行一个查询。</li> <li>• idle: 后台正在等待一个新的客户端命令。</li> <li>• idle in transaction: 后台在事务中，但事务中没有语句在执行。</li> <li>• idle in transaction (aborted): 后台在事务中，但事务中有语句执行失败。</li> <li>• fastpath function call: 后台正在执行一个fast-path函数。</li> <li>• disabled: 如果后台禁用track_activities，则报告这个状态。</li> </ul> |

### 13.3.102 MPP\_TABLES

MPP\_TABLES视图显示信息如下。

表 13-208 MPP\_TABLES 字段

| 名称         | 类型               | 描述           |
|------------|------------------|--------------|
| schemaname | name             | 包含表的模式名。     |
| tablename  | name             | 表名。          |
| tableowner | name             | 表的所有者。       |
| tablespace | name             | 表所在的表空间。     |
| pgroup     | name             | 节点群的名称。      |
| nodeoids   | oidvector_extend | 表分布的节点OID列表。 |

### 13.3.103 MY\_COL\_COMMENTS

MY\_COL\_COMMENTS视图存储当前用户下表的列注释信息。该视图同时存在于PG\_CATALOG和SYS schema下。

表 13-209 MY\_COL\_COMMENTS 字段

| 名称         | 类型                    | 描述     |
|------------|-----------------------|--------|
| owner      | character varying(64) | 约束创建者。 |
| owner      | character varying(64) | 表的所有者。 |
| table_name | character varying(64) | 表的名称。  |



| 名称          | 类型                    | 描述   |
|-------------|-----------------------|------|
| column_name | character varying(64) | 列名称。 |
| comments    | text                  | 注释。  |

### 13.3.104 MY\_CONSTRAINTS

MY\_CONSTRAINTS视图存储当前用户下表中的约束的信息。该视图同时存在于PG\_CATALOG和SYS schema下。

表 13-210 MY\_CONSTRAINTS 字段

| 名称              | 类型                     | 描述                                                                                                                        |
|-----------------|------------------------|---------------------------------------------------------------------------------------------------------------------------|
| owner           | character varying(64)  | 约束创建者。                                                                                                                    |
| constraint_name | vcharacter varying(64) | 约束名。                                                                                                                      |
| constraint_type | text                   | 约束类型： <ul style="list-style-type: none"><li>• c表示检查约束。</li><li>• f表示外键约束。</li><li>• p表示主键约束。</li><li>• u表示唯一约束。</li></ul> |
| table_name      | character varying(64)  | 约束相关的表名。                                                                                                                  |
| index_owner     | character varying(64)  | 约束相关的索引的所有者（只针对唯一约束和主键约束）。                                                                                                |
| index_name      | character varying(64)  | 约束相关的索引的名称（只针对唯一约束和主键约束）。                                                                                                 |

### 13.3.105 MY\_CONS\_COLUMNS

MY\_CONS\_COLUMNS视图存储当前用户下表中主键约束列的信息。该视图同时存在于PG\_CATALOG和SYS schema下。

表 13-211 MY\_CONS\_COLUMNS 字段

| 名称    | 类型                    | 描述     |
|-------|-----------------------|--------|
| owner | character varying(64) | 约束创建者。 |

| 名称              | 类型                    | 描述       |
|-----------------|-----------------------|----------|
| table_name      | character varying(64) | 约束相关的表名。 |
| column_name     | character varying(64) | 约束相关的列名。 |
| constraint_name | character varying(64) | 约束名。     |
| position        | smallint              | 表中列的位置。  |

### 13.3.106 MY\_INDEXES

MY\_INDEXES视图存储关于本模式下的索引信息。该视图同时存在于PG\_CATALOG和SYS schema下。

表 13-212 MY\_INDEXES 字段

| 名称          | 类型                    | 描述                |
|-------------|-----------------------|-------------------|
| owner       | character varying(64) | 索引的所有者。           |
| index_name  | character varying(64) | 索引名称。             |
| table_name  | character varying(64) | 索引对应的表名。          |
| uniqueness  | text                  | 表示这个索引是否为唯一索引。    |
| partitioned | character(3)          | 表示这个索引是否具有分区表的性质。 |
| generated   | character varying(1)  | 表示这个索引的名称是否为系统生成。 |

### 13.3.107 MY\_IND\_COLUMNS

MY\_IND\_COLUMNS视图存储当前用户下所有索引的字段信息。该视图同时存在于PG\_CATALOG和SYS schema下。

表 13-213 MY\_IND\_COLUMNS 字段

| 名称          | 类型                    | 描述      |
|-------------|-----------------------|---------|
| index_owner | character varying(64) | 索引的所有者。 |
| index_name  | character varying(64) | 索引名。    |
| table_owner | character varying(64) | 表的所有者。  |
| table_name  | character varying(64) | 表名。     |

| 名称              | 类型       | 描述       |
|-----------------|----------|----------|
| column_name     | name     | 列名。      |
| column_position | smallint | 索引中列的位置。 |

### 13.3.108 MY\_IND\_EXPRESSIONS

MY\_IND\_EXPRESSIONS视图存储当前用户下基于函数的表达式索引的信息。该视图同时存在于PG\_CATALOG和SYS schema下。

表 13-214 MY\_IND\_EXPRESSIONS 字段

| 名称                | 类型                    | 描述              |
|-------------------|-----------------------|-----------------|
| table_owner       | character varying(64) | 表的所有者。          |
| table_name        | character varying(64) | 表名。             |
| index_owner       | character varying(64) | 索引的所有者。         |
| index_name        | character varying(64) | 索引名。            |
| column_expression | text                  | 定义列的基于函数的索引表达式。 |
| column_position   | smallint              | 索引中列的位置。        |

### 13.3.109 MY\_IND\_PARTITIONS

MY\_IND\_PARTITIONS视图存储当前用户下的索引分区信息（不包含分区表全局索引）。该视图同时存在于PG\_CATALOG和SYS schema下。

表 13-215 MY\_IND\_PARTITIONS 字段

| 名称                  | 类型                    | 描述                  |
|---------------------|-----------------------|---------------------|
| index_owner         | character varying(64) | 索引分区所属分区表索引的所有者的名称。 |
| index_name          | character varying(64) | 索引分区所属分区表索引的名称。     |
| partition_name      | character varying(64) | 索引分区的名称。            |
| def_tablespace_name | name                  | 索引分区的表空间名称。         |

| 名称                     | 类型                    | 描述                                                                                                                                                          |
|------------------------|-----------------------|-------------------------------------------------------------------------------------------------------------------------------------------------------------|
| high_value             | text                  | 索引分区所对应分区的边界值。<br><b>说明</b> <ul style="list-style-type: none"> <li>对于范围分区和间隔分区，显示各分区的上边界值。</li> <li>对于列表分区，显示各分区的取值列表。</li> <li>对于哈希分区，显示各分区的编号。</li> </ul> |
| index_partition_usable | boolean               | 索引分区是否可用。 <ul style="list-style-type: none"> <li>t ( true )：表示是。</li> <li>f ( false )：表示否。</li> </ul>                                                       |
| schema                 | character varying(64) | 索引分区所属分区表索引的模式。                                                                                                                                             |
| high_value_length      | integer               | 索引分区所对应分区的边界的字符长度。                                                                                                                                          |

### 13.3.110 MY\_IND\_SUBPARTITIONS

MY\_IND\_SUBPARTITIONS描述了当前用户拥有的索引二级分区的信息（不包含分区表全局索引）。该视图同时存在于PG\_CATALOG和SYS schema下。

表 13-216 MY\_IND\_SUBPARTITIONS 字段

| 名称                  | 类型                    | 描述                                                                                                                                                          |
|---------------------|-----------------------|-------------------------------------------------------------------------------------------------------------------------------------------------------------|
| index_owner         | character varying(64) | 索引分区所属分区表索引的所有者的名称。                                                                                                                                         |
| index_name          | character varying(64) | 索引分区所属分区表索引的名称。                                                                                                                                             |
| partition_name      | character varying(64) | 索引所在分区的名称。                                                                                                                                                  |
| subpartition_name   | character varying(64) | 索引所在二级分区的名称。                                                                                                                                                |
| def_tablespace_name | name                  | 索引分区的表空间名称。                                                                                                                                                 |
| high_value          | text                  | 索引分区所对应分区的边界值。<br><b>说明</b> <ul style="list-style-type: none"> <li>对于范围分区和间隔分区，显示各分区的上边界值。</li> <li>对于列表分区，显示各分区的取值列表。</li> <li>对于哈希分区，显示各分区的编号。</li> </ul> |

| 名称                     | 类型                    | 描述                                                                                                            |
|------------------------|-----------------------|---------------------------------------------------------------------------------------------------------------|
| index_partition_usable | boolean               | 索引分区是否可用。 <ul style="list-style-type: none"><li>• t ( true ) : 表示可用。</li><li>• f ( false ) : 表示不可用。</li></ul> |
| schema                 | character varying(64) | 索引分区所属分区表索引的模式。                                                                                               |
| high_value_length      | integer               | 索引分区所对应分区的边界的字符长度。                                                                                            |

### 13.3.111 MY\_JOBS

MY\_JOBS视图为当前用户所属定时任务的详细信息。该视图同时存在于PG\_CATALOG和SYS schema下。

表 13-217 MY\_JOBS 字段

| 名称         | 类型                          | 描述                       |
|------------|-----------------------------|--------------------------|
| job        | bigint                      | 作业ID。                    |
| log_user   | name                        | 创建者的UserName。            |
| priv_user  | name                        | 作业执行者的UserName。          |
| dbname     | name                        | 作业创建数据库名称。               |
| start_date | timestamp without time zone | 作业的开始时间。                 |
| start_suc  | text                        | 作业成功执行的开始时间。             |
| last_date  | timestamp without time zone | 上次运行开始时间。                |
| last_suc   | text                        | 上次成功运行的开始时间。             |
| this_date  | timestamp without time zone | 正在运行任务的开始时间。             |
| this_suc   | text                        | 正在运行任务成功的开始时间。           |
| next_date  | timestamp without time zone | 任务下次执行时间。                |
| next_suc   | text                        | 任务下次成功执行时间。              |
| broken     | text                        | 如果任务状态为破, 则为'y', 否则为'n'。 |

| 名称       | 类型       | 描述                                                                                                                                                                                                               |
|----------|----------|------------------------------------------------------------------------------------------------------------------------------------------------------------------------------------------------------------------|
| status   | "char"   | 本步骤的执行状态，取值范围：('r', 's', 'f', 'd')，默认为'r'，取值含义：<br>Status of job step: <ul style="list-style-type: none"><li>• r=running</li><li>• s=successfully finished</li><li>• f= job failed</li><li>• d=aborted</li></ul> |
| interval | text     | 用来计算下次运行时间的时间表达式，如果为null则表示定时任务只执行一次。                                                                                                                                                                            |
| failures | smallint | 失败计数，作业连续执行失败16次，不再继续执行。                                                                                                                                                                                         |
| what     | text     | 可执行的作业。                                                                                                                                                                                                          |

### 13.3.112 MY\_OBJECTS

MY\_OBJECTS视图描述了当前用户拥有的数据库对象。该视图同时存在于PG\_CATALOG和SYS schema下。

表 13-218 MY\_OBJECTS 字段

| 名称            | 类型                       | 描述                                 |
|---------------|--------------------------|------------------------------------|
| object_name   | name                     | 对象的名称。                             |
| object_id     | oid                      | 对象的OID。                            |
| object_type   | name                     | 对象的类型，包括TABLE、INDEX、SEQUENCE、VIEW。 |
| namespace     | oid                      | 对象所属的名称空间。                         |
| created       | timestamp with time zone | 对象的创建时间                            |
| last_ddl_time | timestamp with time zone | 对象的最后修改时间                          |

#### 须知

created和last\_ddl\_time支持的范围参见PG\_OBJECT中的记录范围。

### 13.3.113 MY\_PART\_INDEXES

MY\_PART\_INDEXES视图存储当前用户下分区表索引的信息。该视图同时存在于PG\_CATALOG和SYS schema下。

表 13-219 MY\_PART\_INDEXES 字段

| 名称                        | 类型                    | 描述                                                                                                         |
|---------------------------|-----------------------|------------------------------------------------------------------------------------------------------------|
| def_tablespace_name       | name                  | 分区表索引的表空间名称。                                                                                               |
| index_owner               | character varying(64) | 分区表索引的所有者名称。                                                                                               |
| index_name                | character varying(64) | 分区表索引的名称。                                                                                                  |
| partition_count           | bigint                | 分区表索引的索引分区的个数。                                                                                             |
| partitioning_key_count    | integer               | 分区表的分区键个数。                                                                                                 |
| partitioning_type         | text                  | 分区表的分区策略。<br><b>说明</b><br>当前分区表策略支持范围见 <a href="#">CREATE TABLE PARTITION</a> 。                            |
| schema                    | character varying(64) | 分区表索引的模式。                                                                                                  |
| table_name                | character varying(64) | 分区表索引所属的分区表名称。                                                                                             |
| subpartitioning_type      | text                  | 二级分区表的分区策略。如果分区表是一级分区表，则显示NONE。<br><b>说明</b><br>当前二级分区表策略支持范围见 <a href="#">CREATE TABLE SUBPARTITION</a> 。 |
| def_subpartition_count    | integer               | 默认创建二级分区的个数，二级分区表为1，一级分区表为0。                                                                               |
| subpartitioning_key_count | integer               | 分区表二级分区键的个数。                                                                                               |

### 13.3.114 MY\_PART\_TABLES

MY\_PART\_TABLES视图存储当前用户下分区表的信息。该视图同时存在于PG\_CATALOG和SYS schema下。

表 13-220 MY\_PART\_TABLES 字段

| 名称                        | 类型                    | 描述                                                                                                          |
|---------------------------|-----------------------|-------------------------------------------------------------------------------------------------------------|
| table_owner               | character varying(64) | 分区表的所有者名称。                                                                                                  |
| table_name                | character varying(64) | 分区表的名称。                                                                                                     |
| partitioning_type         | text                  | 分区表的分区策略。<br><b>说明</b><br>当前分区表策略支持范围见 <a href="#">CREATE TABLE PARTITION</a> 。                             |
| partition_count           | bigint                | 分区表的分区个数。                                                                                                   |
| partitioning_key_count    | integer               | 分区表的分区键个数。                                                                                                  |
| def_tablespace_name       | name                  | 分区表的表空间名称。                                                                                                  |
| schema                    | character varying(64) | 分区表的模式。                                                                                                     |
| subpartitioning_type      | text                  | 二级分区表的分区策略。如果分区表是一级分区表，则显示 NONE。<br><b>说明</b><br>当前二级分区表策略支持范围见 <a href="#">CREATE TABLE SUBPARTITION</a> 。 |
| def_subpartition_count    | integer               | 默认创建二级分区的个数，二级分区表为1，一级分区表为0。                                                                                |
| subpartitioning_key_count | integer               | 分区表二级分区键的个数。                                                                                                |

### 13.3.115 MY\_PROCEDURES

MY\_PROCEDURES视图存储关于本模式下的存储过程或函数信息。该视图同时存在于PG\_CATALOG和SYS schema下。

表 13-221 MY\_PROCEDURES 字段

| 名称              | 类型                    | 描述           |
|-----------------|-----------------------|--------------|
| owner           | character varying(64) | 存储过程或函数的所有者。 |
| object_name     | character varying(64) | 存储过程或函数名称。   |
| argument_number | smallint              | 存储过程入参个数。    |

### 13.3.116 MY\_SEQUENCES

MY\_SEQUENCES视图存储关于本模式下的序列信息。该视图同时存在于PG\_CATALOG和SYS schema下。



表 13-222 MY\_SEQUENCES 字段

| 名称             | 类型                    | 描述      |
|----------------|-----------------------|---------|
| sequence_owner | character varying(64) | 序列的所有者。 |
| sequence_name  | character varying(64) | 序列名称。   |

### 13.3.117 MY\_SOURCE

MY\_SOURCE视图存储关于本模式下的存储过程或函数信息，且提供存储过程或函数定义的字段。该视图同时存在于PG\_CATALOG和SYS schema下。

表 13-223 MY\_SOURCE 字段

| 名称    | 类型                    | 描述           |
|-------|-----------------------|--------------|
| owner | character varying(64) | 存储过程或函数的所有者。 |
| name  | character varying(64) | 存储过程或函数名称。   |
| text  | text                  | 存储过程或函数的定义。  |

### 13.3.118 MY\_SYNONYMS

MY\_SYNONYMS视图存储当前用户可访问的同义词信息。

表 13-224 MY\_SYNONYMS 字段

| 名称           | 类型   | 描述                                                                      |
|--------------|------|-------------------------------------------------------------------------|
| schema_name  | text | 同义词所属模式名。                                                               |
| synonym_name | text | 同义词的名称。                                                                 |
| table_owner  | text | 关联对象的所有者。尽管该列称为table_owner，但它拥有的该关联对象不一定是表，可以是任何数据库通用对象，例如视图、存储过程、同义词等。 |
| table_name   | text | 关联对象名。尽管该列称为table_name，但此关联对象不一定是表，可以是任何数据库通用对象，例如视图、存储过程、同义词等。         |

| 名称                | 类型   | 描述                                                                                  |
|-------------------|------|-------------------------------------------------------------------------------------|
| table_schema_name | text | 关联对象所属模式名。尽管该列称为table_schema_name，但此schema下的该关联对象不一定是表，可以是任何数据库通用对象，例如视图、存储过程、同义词等。 |

### 13.3.119 MY\_TAB\_COLUMNS

MY\_TAB\_COLUMNS视图存储当前用户可访问的表字段信息。该视图同时存在于PG\_CATALOG和SYS schema下。

表 13-225 MY\_TAB\_COLUMNS 字段

| 名称             | 类型                     | 描述                                                 |
|----------------|------------------------|----------------------------------------------------|
| owner          | character varying(64)  | 表的所有者。                                             |
| table_name     | character varying(64)  | 表名称。                                               |
| column_name    | character varying(64)  | 列名。                                                |
| data_type      | character varying(128) | 列的数据类型。                                            |
| data_length    | integer                | 列的字节长度。                                            |
| data_precision | integer                | 数据类型的精度，对于numeric数据类型有效，其他类型为NULL。                 |
| data_scale     | integer                | 小数点右边的位数，对于numeric数据类型有效，其他类型为0。                   |
| nullable       | bpchar                 | 该列是否允许为空，对于主键约束和非空约束，该值为n。                         |
| column_id      | integer                | 创建表时列的序号。                                          |
| avg_col_len    | numeric                | 列的平均长度（单位字节）。                                      |
| char_length    | numeric                | 列的长度（单位字符），只对varchar, nvarchar2, bpchar, char类型有效。 |
| comments       | text                   | 注释。                                                |

### 13.3.120 MY\_TAB\_COMMENTS

MY\_TAB\_COMMENTS视图存储当前用户所有表和视图的注释信息。该视图同时存在于PG\_CATALOG和SYS schema下。

表 13-226 MY\_TAB\_COMMENTS 字段

| 名称         | 类型                    | 描述        |
|------------|-----------------------|-----------|
| owner      | character varying(64) | 表或视图的所有者。 |
| table_name | character varying(64) | 表或视图的名称。  |
| comments   | text                  | 注释。       |

### 13.3.121 MY\_TAB\_PARTITIONS

MY\_TAB\_PARTITIONS视图存储当前用户下所有分区的信息。当前用户下每个分区表的每个分区在USER\_TAB\_PARTITIONS中都会有一条记录。该视图同时存在于PG\_CATALOG和SYS schema下。

表 13-227 MY\_TAB\_PARTITIONS 字段

| 名称                 | 类型                    | 描述                                                                                                                                                     |
|--------------------|-----------------------|--------------------------------------------------------------------------------------------------------------------------------------------------------|
| table_owner        | character varying(64) | 分区表的所有者名称。                                                                                                                                             |
| table_name         | character varying(64) | 分区表的名称。                                                                                                                                                |
| partition_name     | character varying(64) | 分区的名称。                                                                                                                                                 |
| high_value         | text                  | 分区的边界值。<br><b>说明</b> <ul style="list-style-type: none"><li>• 对于范围分区和间隔分区，显示各分区的上边界值。</li><li>• 对于列表分区，显示各分区的取值列表。</li><li>• 对于哈希分区，显示各分区的编号。</li></ul> |
| tablespace_name    | name                  | 分区的表空间名称。                                                                                                                                              |
| schema             | character varying(64) | 分区表的模式。                                                                                                                                                |
| subpartition_count | bigint                | 二级分区的个数。                                                                                                                                               |
| high_value_length  | integer               | 分区的边界值的字符长度。                                                                                                                                           |

### 13.3.122 MY\_TAB\_SUBPARTITIONS

MY\_TAB\_SUBPARTITIONS描述了当前用户拥有的二级分区信息。该视图同时存在于PG\_CATALOG和SYS schema下。

表 13-228 MY\_TAB\_SUBPARTITIONS 字段

| 名称                | 类型                    | 描述                                                                                                                                                     |
|-------------------|-----------------------|--------------------------------------------------------------------------------------------------------------------------------------------------------|
| table_owner       | character varying(64) | 角色名称。                                                                                                                                                  |
| table_name        | character varying(64) | 关系表名称。                                                                                                                                                 |
| partition_name    | character varying(64) | 分区名称。                                                                                                                                                  |
| subpartition_name | character varying(64) | 二级分区名称。                                                                                                                                                |
| high_value        | text                  | 二级分区的边界值。<br><b>说明</b> <ul style="list-style-type: none"> <li>对于范围分区和间隔分区，显示各分区的上边界值。</li> <li>对于列表分区，显示各分区的取值列表。</li> <li>对于哈希分区，显示各分区的编号。</li> </ul> |
| tablespace_name   | name                  | 二级分区表的表空间名称。                                                                                                                                           |
| schema            | character varying(64) | 名称空间的名称。                                                                                                                                               |
| high_value_length | integer               | 二级分区的边界值的字符长度。                                                                                                                                         |

### 13.3.123 MY\_TABLES

MY\_TABLES视图存储关于当前模式下的表信息。该视图同时存在于PG\_CATALOG和SYS schema下。

表 13-229 MY\_TABLES 字段

| 名称              | 类型                    | 描述                                                                                       |
|-----------------|-----------------------|------------------------------------------------------------------------------------------|
| owner           | character varying(64) | 表的所有者。                                                                                   |
| table_name      | character varying(64) | 表名称。                                                                                     |
| tablespace_name | character varying(64) | 存储表的表空间名称。                                                                               |
| dropped         | character varying     | 当前记录是否已删除： <ul style="list-style-type: none"> <li>yes表示已删除。</li> <li>no表示未删除。</li> </ul> |
| num_rows        | numeric               | 表的估计行数。                                                                                  |
| status          | character varying(8)  | 当前记录是否有效： <ul style="list-style-type: none"> <li>valid表示有效。</li> </ul>                   |

| 名称        | 类型           | 描述                                                                                     |
|-----------|--------------|----------------------------------------------------------------------------------------|
| temporary | character(1) | 是否为临时表。 <ul style="list-style-type: none"><li>• y表示是临时表。</li><li>• n表示不是临时表。</li></ul> |

### 13.3.124 MY\_TRIGGERS

MY\_TRIGGERS视图存储关于当前用户下的触发器信息。该视图同时存在于PG\_CATALOG和SYS schema下。

表 13-230 MY\_TRIGGERS 字段

| 名称           | 类型                    | 描述                                                                                                                                                          |
|--------------|-----------------------|-------------------------------------------------------------------------------------------------------------------------------------------------------------|
| trigger_name | character varying(64) | 触发器名称。                                                                                                                                                      |
| table_name   | character varying(64) | 关系表名称。                                                                                                                                                      |
| table_owner  | character varying(64) | 角色名称。                                                                                                                                                       |
| status       | character varying(64) | <ul style="list-style-type: none"><li>• O =触发器在“origin”和“local”模式下触发。</li><li>• D =触发器被禁用。</li><li>• R =触发器在“replica”模式下触发。</li><li>• A =触发器始终触发。</li></ul> |

### 13.3.125 MY\_VIEWS

MY\_VIEWS视图存储关于当前模式下的所有视图信息。该视图同时存在于PG\_CATALOG和SYS schema下。

表 13-231 MY\_VIEWS 字段

| 名称        | 类型                    | 描述      |
|-----------|-----------------------|---------|
| owner     | character varying(64) | 视图的所有者。 |
| view_name | character varying(64) | 视图名称。   |

### 13.3.126 PG\_AVAILABLE\_EXTENSION\_VERSIONS

PG\_AVAILABLE\_EXTENSION\_VERSIONS视图显示数据库中某些特性的扩展版本信息。

表 13-232 PG\_AVAILABLE\_EXTENSION\_VERSIONS 字段

| 名称          | 类型      | 描述                              |
|-------------|---------|---------------------------------|
| name        | name    | 扩展名。                            |
| version     | text    | 版本名。                            |
| installed   | boolean | 如果这个扩展的版本是当前已经安装了的则为真。          |
| superuser   | boolean | 如果只允许系统管理员安装这个扩展则为真。            |
| relocatable | boolean | 如果扩展可以重新加载到另一个模式则为真。            |
| schema      | name    | 扩展必须安装到的模式名，如果部分或全部可重新定位则为NULL。 |
| requires    | name[]  | 先决条件扩展的名称，如果没有则为NULL。           |
| comment     | text    | 扩展的控制文件中的评论字符串。                 |

### 13.3.127 PG\_AVAILABLE\_EXTENSIONS

PG\_AVAILABLE\_EXTENSIONS视图显示数据库中某些特性的扩展信息。

表 13-233 PG\_AVAILABLE\_EXTENSIONS 字段

| 名称                | 类型   | 描述                         |
|-------------------|------|----------------------------|
| name              | name | 扩展名。                       |
| default_version   | text | 缺省版本的名称，如果没有指定则为NULL。      |
| installed_version | text | 扩展当前安装版本，如果没有安装任何版本则为NULL。 |
| comment           | text | 扩展的控制文件中的评论字符串。            |

### 13.3.128 PG\_CURSORS

PG\_CURSORS视图列出了当前可用的游标。

表 13-234 PG\_CURSORS 字段

| 名称        | 类型   | 描述           |
|-----------|------|--------------|
| name      | text | 游标名。         |
| statement | text | 声明改游标时的查询语句。 |

| 名称            | 类型                       | 描述                                                 |
|---------------|--------------------------|----------------------------------------------------|
| is_holdable   | boolean                  | 如果该游标是持久的（就是在声明该游标的事务结束后仍然可以访问该游标）则为TRUE，否则为FALSE。 |
| is_binary     | boolean                  | 如果该游标被声明为BINARY则为TRUE，否则为FALSE。                    |
| is_scrollable | boolean                  | 如果该游标可以滚动（就是允许以不连续的方式检索）则为TRUE，否则为FALSE。           |
| creation_time | timestamp with time zone | 声明该游标的时间戳。                                         |

### 13.3.129 PG\_COMM\_DELAY

PG\_COMM\_DELAY视图展示单个DN的通信库时延状态。

表 13-235 PG\_COMM\_DELAY 字段

| 名称          | 类型      | 描述                                                               |
|-------------|---------|------------------------------------------------------------------|
| node_name   | text    | 节点名称。                                                            |
| remote_name | text    | 连接对端节点名称。                                                        |
| remote_host | text    | 连接对端IP地址。                                                        |
| stream_num  | integer | 当前物理连接使用的stream逻辑连接数量。                                           |
| min_delay   | integer | 当前物理连接一分钟内探测到的最小时延，单位微秒。<br><b>说明</b><br>负数结果无效，请重新等待时延状态更新后再执行。 |
| average     | integer | 当前物理连接一分钟内探测时延的平均值，单位微秒。                                         |
| max_delay   | integer | 当前物理连接一分钟内探测到的最大时延，单位微秒。                                         |

### 13.3.130 PG\_COMM\_RECV\_STREAM

PG\_COMM\_RECV\_STREAM视图展示单个DN上所有的通信库接收流状态。

表 13-236 PG\_COMM\_RECV\_STREAM 字段

| 名称          | 类型      | 描述                                                                                                                                                                                                                          |
|-------------|---------|-----------------------------------------------------------------------------------------------------------------------------------------------------------------------------------------------------------------------------|
| node_name   | text    | 节点名称。                                                                                                                                                                                                                       |
| local_tid   | bigint  | 使用此通信流的线程ID。                                                                                                                                                                                                                |
| remote_name | text    | 连接对端节点名称。                                                                                                                                                                                                                   |
| remote_tid  | bigint  | 连接对端线程ID。                                                                                                                                                                                                                   |
| idx         | integer | 通信对端DN在本DN内的标识编号。                                                                                                                                                                                                           |
| sid         | integer | 通信流在物理连接中的标识编号。                                                                                                                                                                                                             |
| tcp_sock    | integer | 通信流所使用的tcp通信socket。                                                                                                                                                                                                         |
| state       | text    | 通信流当前的状态。 <ul style="list-style-type: none"><li>UNKNOWN: 表示当前逻辑连接状态未知。</li><li>READY: 表示逻辑连接已就绪。</li><li>RUN: 表示逻辑连接发送报文正常。</li><li>HOLD: 表示逻辑连接发送报文等待中。</li><li>CLOSED: 表示关闭逻辑连接。</li><li>TO_CLOSED: 表示将会关闭逻辑连接。</li></ul> |
| query_id    | bigint  | 通信流对应的debug_query_id编号。                                                                                                                                                                                                     |
| pn_id       | integer | 通信流所执行查询的plan_node_id编号。                                                                                                                                                                                                    |
| send_smp    | integer | 通信流所执行查询send端的smpid编号。                                                                                                                                                                                                      |
| recv_smp    | integer | 通信流所执行查询recv端的smpid编号。                                                                                                                                                                                                      |
| recv_bytes  | bigint  | 通信流接收的数据总量, 单位Byte。                                                                                                                                                                                                         |
| time        | bigint  | 通信流当前生命周期使用时长, 单位ms。                                                                                                                                                                                                        |
| speed       | bigint  | 通信流的平均接收速率, 单位Byte/s。                                                                                                                                                                                                       |
| quota       | bigint  | 通信流当前的通信配额值, 单位Byte。                                                                                                                                                                                                        |
| buff_usize  | bigint  | 通信流当前缓存的数据大小, 单位Byte。                                                                                                                                                                                                       |

### 13.3.131 PG\_COMM\_SEND\_STREAM

PG\_COMM\_SEND\_STREAM视图展示单个DN上所有的通信库发送流状态。

表 13-237 PG\_COMM\_SEND\_STREAM 字段

| 名称        | 类型   | 描述    |
|-----------|------|-------|
| node_name | text | 节点名称。 |



| 名称          | 类型      | 描述                                                                                                                                                                                                                                 |
|-------------|---------|------------------------------------------------------------------------------------------------------------------------------------------------------------------------------------------------------------------------------------|
| local_tid   | bigint  | 使用此通信流的线程ID。                                                                                                                                                                                                                       |
| remote_name | text    | 连接对端节点名称。                                                                                                                                                                                                                          |
| remote_tid  | bigint  | 连接对端线程ID。                                                                                                                                                                                                                          |
| idx         | integer | 通信对端DN在本DN内的标识编号。                                                                                                                                                                                                                  |
| sid         | integer | 通信流在物理连接中的标识编号。                                                                                                                                                                                                                    |
| tcp_sock    | integer | 通信流所使用的tcp通信socket。                                                                                                                                                                                                                |
| state       | text    | 通信流当前的状态。 <ul style="list-style-type: none"> <li>UNKNOWN: 表示当前逻辑连接状态未知。</li> <li>READY: 表示逻辑连接已就绪。</li> <li>RUN: 表示逻辑连接发送报文正常。</li> <li>HOLD: 表示逻辑连接发送报文等待中。</li> <li>CLOSED: 表示关闭逻辑连接。</li> <li>TO_CLOSED: 表示将会关闭逻辑连接。</li> </ul> |
| query_id    | bigint  | 通信流对应的debug_query_id编号。                                                                                                                                                                                                            |
| pn_id       | integer | 通信流所执行查询的plan_node_id编号。                                                                                                                                                                                                           |
| send_smp    | integer | 通信流所执行查询send端的smpid编号。                                                                                                                                                                                                             |
| recv_smp    | integer | 通信流所执行查询recv端的smpid编号。                                                                                                                                                                                                             |
| send_bytes  | bigint  | 通信流发送的数据总量, 单位Byte。                                                                                                                                                                                                                |
| time        | bigint  | 通信流当前生命周期使用时长, 单位ms。                                                                                                                                                                                                               |
| speed       | bigint  | 通信流的平均发送速率, 单位Byte/s。                                                                                                                                                                                                              |
| quota       | bigint  | 通信流当前的通信配额值, 单位Byte。                                                                                                                                                                                                               |
| wait_quota  | bigint  | 通信流等待quota值产生的额外时间开销, 单位ms。                                                                                                                                                                                                        |

### 13.3.132 PG\_COMM\_STATUS

PG\_COMM\_STATUS视图展示单个DN的通信库状态。

表 13-238 PG\_COMM\_STATUS 字段

| 名称         | 类型      | 描述                   |
|------------|---------|----------------------|
| node_name  | text    | 节点名称。                |
| rxpck_rate | integer | 节点通信库接收速率, 单位Byte/s。 |

| 名称               | 类型      | 描述                                  |
|------------------|---------|-------------------------------------|
| txpck_rate       | integer | 节点通信库发送速率，单位Byte/s。                 |
| rxkbyte_rate     | bigint  | bigint节点通信库接收速率，单位KByte/s。          |
| txkbyte_rate     | bigint  | bigint节点通信库发送速率，单位KByte/s。          |
| buffer           | bigint  | cmailbox的buffer大小。                  |
| memkbyte_libcomm | bigint  | libcomm进程通信内存大小，单位Byte。             |
| memkbyte_libpq   | bigint  | libpq进程通信内存大小，单位Byte。               |
| used_pm          | integer | postmaster线程实时使用率。                  |
| used_sflow       | integer | gs_sender_flow_controller线程实时使用率。   |
| used_rflow       | integer | gs_receiver_flow_controller线程实时使用率。 |
| used_rloop       | integer | 多个gs_receivers_loop线程中高的实时使用率。      |
| stream           | integer | 当前使用的逻辑连接总数。                        |

### 13.3.133 PG\_CONTROL\_GROUP\_CONFIG

PG\_CONTROL\_GROUP\_CONFIG视图存储系统的控制组配置信息。查询该视图需要sysadmin权限。

表 13-239 PG\_CONTROL\_GROUP\_CONFIG 字段

| 名称                      | 类型   | 描述        |
|-------------------------|------|-----------|
| pg_control_group_config | text | 控制组的配置信息。 |

### 13.3.134 PG\_EXT\_STATS

PG\_EXT\_STATS视图提供对存储在PG\_STATISTIC\_EXT表里面的扩展统计信息的访问。扩展统计信息目前包括多列统计信息（当前特性是实验室特性，使用时请联系华为工程师提供技术支持）。

表 13-240 PG\_EXT\_STATS 字段

| 名称         | 类型   | 引用                       | 描述       |
|------------|------|--------------------------|----------|
| schemaname | name | PG_NAMESPACE<br>.nspname | 包含表的模式名。 |
| tablename  | name | PG_CLASS.relname         | 表名。      |

| 名称                | 类型         | 引用                                            | 描述                                                                                                                                                                                                                                                                                             |
|-------------------|------------|-----------------------------------------------|------------------------------------------------------------------------------------------------------------------------------------------------------------------------------------------------------------------------------------------------------------------------------------------------|
| attname           | int2vector | <a href="#">PG_STATISTIC_EXTENSION.stakey</a> | 统计信息扩展的多列信息。                                                                                                                                                                                                                                                                                   |
| inherited         | boolean    | -                                             | 如果为真，则包含继承的子列，否则只是指定表的字段。                                                                                                                                                                                                                                                                      |
| null_frac         | real       | -                                             | 记录中字段组合为空的百分比。                                                                                                                                                                                                                                                                                 |
| avg_width         | integer    | -                                             | 字段组合记录以字节记的平均宽度。                                                                                                                                                                                                                                                                               |
| n_distinct        | real       | -                                             | <ul style="list-style-type: none"> <li>如果大于零，表示字段组合中独立数值的估计数目。</li> <li>如果小于零，表示独立数值的数目被行数除的负数。 <ol style="list-style-type: none"> <li>用负数形式是因为ANALYZE认为独立数值的数目是随着表增长而增长；</li> <li>正数的形式用于在字段看上去好像有固定的可能值数目的情况下。比如，-1表示一个字段组合中独立数值的个数和行数相同。</li> </ol> </li> <li>如果等于零，表示独立数值的数目未知。</li> </ul> |
| n_dndistinct      | real       | -                                             | <p>标识dn1上字段组合中非NULL数据的唯一值的数目。</p> <ul style="list-style-type: none"> <li>如果大于零，表示独立数值的实际数目。</li> <li>如果小于零，表示独立数值的数目被行数除的负数。（比如，一个字段组合的数值平均出现概率为两次，则可以表示为n_dndistinct=-0.5）。</li> <li>如果等于零，表示独立数值的数目未知。</li> </ul>                                                                            |
| most_common_vals  | anyarray   | -                                             | 一个字段组合里最常用数值的列表。如果该字段组合不存在最常用数值，则为NULL。本列保存的多列常用数值均不为NULL。                                                                                                                                                                                                                                     |
| most_common_freqs | real[]     | -                                             | 一个最常用数值组合的频率的列表，也就是说，每个出现的次数除以行数。如果most_common_vals是NULL，则为NULL。                                                                                                                                                                                                                               |

| 名称                     | 类型       | 引用 | 描述                                                                    |
|------------------------|----------|----|-----------------------------------------------------------------------|
| most_common_vals_null  | anyarray | -  | 一个字段组合里最常用数值的列表。如果该字段组合不存在最常用数值，则为NULL。本列保存的多列常用数值中至少有一个值为NULL。       |
| most_common_freqs_null | real[]   | -  | 一个最常用数值组合的频率的列表，也就是说，每个出现的次数除以行数。如果most_common_vals_null是NULL，则为NULL。 |
| histogram_bounds       | anyarray | -  | 直方图的边界值列表。                                                            |

### 13.3.135 PG\_GET\_INVALID\_BACKENDS

PG\_GET\_INVALID\_BACKENDS视图提供显示数据库主节点上连接到当前备机的后台线程信息。

表 13-241 PG\_GET\_INVALID\_BACKENDS 字段

| 名称            | 类型                       | 描述             |
|---------------|--------------------------|----------------|
| pid           | bigint                   | 线程ID。          |
| node_name     | text                     | 后台线程中连接的节点信息。  |
| dbname        | name                     | 当前连接的数据库。      |
| backend_start | timestamp with time zone | 后台线程启动的时间。     |
| query         | text                     | 后台线程正在执行的查询语句。 |

### 13.3.136 PG\_GET\_SENDERS\_CATCHUP\_TIME

PG\_GET\_SENDERS\_CATCHUP\_TIME视图显示数据库节点上当前活跃的主备发送线程的追赶信息。

表 13-242 PG\_GET\_SENDERS\_CATCHUP\_TIME 字段

| 名称    | 类型      | 描述              |
|-------|---------|-----------------|
| pid   | bigint  | 当前sender的线程ID。  |
| lwpid | integer | 当前sender的lwpid。 |

| 名称            | 类型                       | 描述             |
|---------------|--------------------------|----------------|
| local_role    | text                     | 本地的角色。         |
| peer_role     | text                     | 对端的角色。         |
| state         | text                     | 当前sender的复制状态。 |
| type          | text                     | 当前sender的类型。   |
| catchup_start | timestamp with time zone | catchup启动的时间。  |
| catchup_end   | timestamp with time zone | catchup结束的时间。  |

### 13.3.137 PG\_GROUP

PG\_GROUP视图查看数据库认证角色及角色之间的成员关系。

表 13-243 PG\_GROUP 字段

| 名称       | 类型    | 描述                   |
|----------|-------|----------------------|
| groname  | name  | 组的名称。                |
| grosysid | oid   | 组的ID。                |
| grolist  | oid[] | 一个数组，包含这个组里面所有角色的ID。 |

### 13.3.138 PG\_GTT\_RELSTATS

PG\_GTT\_RELSTATS视图查看当前会话所有全局临时表基本信息，调用pg\_get\_gtt\_relstats函数。

表 13-244 PG\_GTT\_RELSTATS 字段

| 名称            | 类型      | 描述           |
|---------------|---------|--------------|
| schemaname    | name    | schema名称。    |
| tablename     | name    | 全局临时表名称。     |
| relfilenode   | oid     | 文件对象的ID。     |
| relpages      | integer | 全局临时表的磁盘页面数。 |
| reltuples     | real    | 全局临时表的记录数。   |
| relallvisible | integer | 被标识为全可见的页面数。 |

| 名称           | 类型  | 描述                                     |
|--------------|-----|----------------------------------------|
| relfrozenxid | xid | 该表中所有在这个之前的事务ID已经被一个固定的（frozen）事务ID替换。 |
| relminmxid   | xid | 预留接口，暂未启用。                             |

### 13.3.139 PG\_GTT\_STATS

PG\_GTT\_STATS视图查看当前会话所有全局临时表单列统计信息，调用pg\_get\_gtt\_statistics函数。

表 13-245 PG\_GTT\_STATS 字段

| 名称                        | 类型      | 描述                          |
|---------------------------|---------|-----------------------------|
| schemaname                | name    | schema名称。                   |
| tablename                 | name    | 全局临时表名称。                    |
| attname                   | name    | 属性名称。                       |
| inherited                 | boolean | 是否统计有继承关系的对象。               |
| null_frac                 | real    | 该字段中为NULL的记录的比率。            |
| avg_width                 | integer | 非NULL记录的平均存储宽度，以字节计算。       |
| n_distinct                | real    | 标识全局统计信息中字段里唯一的非NULL数据值的数目。 |
| most_common_vals          | text[]  | 高频值列表，按照出现的频率排序。            |
| most_common_freqs         | real[]  | 高频值的频率。                     |
| histogram_bounds          | text[]  | 等频直方图描述列中的数据分布（不包含高频值）。     |
| correlation               | real    | 相关系数。                       |
| most_common_elements      | text[]  | 类型高频值列表，用于数组类型或一些其他类型。      |
| most_common_element_freqs | real[]  | 类型高频值的频率。                   |
| elem_count_histogram      | real[]  | 数组类型直方图。                    |

### 13.3.140 PG\_GTT\_ATTACHED\_PIDS

PG\_GTT\_ATTACHED\_PIDS视图查看哪些会话正在使用全局临时表，调用pg\_get\_attached\_pid函数。

表 13-246 PG\_GTT\_ATTACHED\_PIDS 字段

| 名称         | 类型       | 描述         |
|------------|----------|------------|
| schemaname | name     | schema名称。  |
| tablename  | name     | 全局临时表名称。   |
| relid      | oid      | 全局临时表的oid。 |
| pids       | bigint[] | 线程pid列表。   |
| sessionids | bigint[] | 会话id列表。    |

### 13.3.141 PG\_INDEXES

PG\_INDEXES视图提供对数据库中每个索引的有用信息的访问。

表 13-247 PG\_INDEXES 字段

| 名称         | 类型   | 引用                                     | 描述                         |
|------------|------|----------------------------------------|----------------------------|
| schemaname | name | <a href="#">PG_NAMESPACE</a> .nspname  | 包含表和索引的模式名称。               |
| tablename  | name | <a href="#">PG_CLASS</a> .relname      | 此索引所服务的表的名称。               |
| indexname  | name | <a href="#">PG_CLASS</a> .relname      | 索引的名称。                     |
| tablespace | name | <a href="#">PG_TABLESPACE</a> .nspname | 包含索引的表空间名称。                |
| indexdef   | text | -                                      | 索引定义（一个重建的CREATE INDEX命令）。 |

### 13.3.142 PG\_LOCKS

PG\_LOCKS视图存储各打开事务所持有的锁信息。

表 13-248 PG\_LOCKS 字段

| 名称                 | 类型       | 引用                              | 描述                                                                                                                    |
|--------------------|----------|---------------------------------|-----------------------------------------------------------------------------------------------------------------------|
| locktype           | text     | -                               | 被锁定对象的类型：relation, extend, page, tuple, transactionid, virtualxid, object, userlock, advisory。                        |
| database           | oid      | <a href="#">PG_DATABASE.oid</a> | 被锁定对象所在数据库的OID。<br><ul style="list-style-type: none"> <li>如果被锁定的对象是共享对象，则OID为0。</li> <li>如果是一个事务ID，则为NULL。</li> </ul> |
| relation           | oid      | <a href="#">PG_CLASS.oid</a>    | 关系的OID，如果锁定的对象不是关系，也不是关系的一部分，则为NULL。                                                                                  |
| page               | integer  | -                               | 关系内部的页面编号，如果对象不是关系页或者不是行页，则为NULL。                                                                                     |
| tuple              | smallint | -                               | 页面里边的行编号，如果对象不是行，则为NULL。                                                                                              |
| bucket             | integer  | -                               | 子表对应的bucket number。如果目标不是表的话，则为NULL。                                                                                  |
| virtualxid         | text     | -                               | 事务的虚拟ID，如果对象不是一个虚拟事务ID，则为NULL。                                                                                        |
| transactionid      | xid      | -                               | 事务的ID，如果对象不是一个事务ID，则为NULL。                                                                                            |
| classid            | oid      | <a href="#">PG_CLASS.oid</a>    | 包含该对象的系统表的OID，如果对象不是普通的数据库对象，则为NULL。                                                                                  |
| objid              | oid      | -                               | 对象在其系统表内的OID，如果对象不是普通数据库对象，则为NULL。                                                                                    |
| objsubid           | smallint | -                               | 对于表的一个字段，这是字段编号；对于其他对象类型，这个字段是0；如果这个对象不是普通数据库对象，则为NULL。                                                               |
| virtualtransaction | text     | -                               | 持有此锁或者在等待此锁的事务的虚拟ID。                                                                                                  |
| pid                | bigint   | -                               | 持有或者等待这个锁的服务器线程的逻辑ID。如果锁是被一个预备事务持有的，则为NULL。                                                                           |
| sessionid          | bigint   | -                               | 持有或者等待这个锁的会话ID。                                                                                                       |
| mode               | text     | -                               | 这个线程持有的或者是期望的锁模式。                                                                                                     |



| 名称               | 类型      | 引用 | 描述                                                                                       |
|------------------|---------|----|------------------------------------------------------------------------------------------|
| granted          | boolean | -  | <ul style="list-style-type: none"><li>如果锁是持有锁，则为TRUE。</li><li>如果锁是等待锁，则为FALSE。</li></ul> |
| fastpath         | boolean | -  | 如果通过fast-path获得锁，则为TRUE；如果通过主要的锁表获得，则为FALSE。                                             |
| locktag          | text    | -  | 会话等待锁信息，可通过locktag_decode()函数解析。                                                         |
| global_sessionid | text    | -  | 全局会话ID。                                                                                  |

### 13.3.143 PG\_NODE\_ENV

PG\_NODE\_ENV视图提供获取当前节点的环境变量信息。

表 13-249 PG\_NODE\_ENV 字段

| 名称            | 类型      | 描述         |
|---------------|---------|------------|
| node_name     | text    | 当前节点的名称。   |
| host          | text    | 当前节点的主机名称。 |
| process       | integer | 当前节点的进程号。  |
| port          | integer | 当前节点的端口号。  |
| installpath   | text    | 当前节点的安装目录。 |
| datapath      | text    | 当前节点的数据目录。 |
| log_directory | text    | 当前节点的日志目录。 |

### 13.3.144 PG\_OS\_THREADS

PG\_OS\_THREADS视图提供当前节点下所有线程的状态信息。

表 13-250 PG\_OS\_THREADS 字段

| 名称          | 类型      | 描述               |
|-------------|---------|------------------|
| node_name   | text    | 当前节点的名称。         |
| pid         | bigint  | 当前节点进程中正在运行的线程号。 |
| lwpid       | integer | 与pid对应的轻量级线程号。   |
| thread_name | text    | 与pid对应的线程名称。     |

| 名称            | 类型                       | 描述              |
|---------------|--------------------------|-----------------|
| creation_time | timestamp with time zone | 与pid对应的线程创建的时间。 |

### 13.3.145 PG\_PREPARED\_STATEMENTS

PG\_PREPARED\_STATEMENTS视图显示当前会话所有可用的预备语句。

表 13-251 PG\_PREPARED\_STATEMENTS 字段

| 名称              | 类型                       | 描述                                                                                                              |
|-----------------|--------------------------|-----------------------------------------------------------------------------------------------------------------|
| name            | text                     | 预备语句的标识符。                                                                                                       |
| statement       | text                     | 创建该预备语句的查询字符串。对于从SQL创建的预备语句而言是客户端提交的PREPARE语句；对于通过前/后端协议创建的预备语句而言是预备语句自身的文本。                                    |
| prepare_time    | timestamp with time zone | 创建该预备语句的时间戳。                                                                                                    |
| parameter_types | regtype[]                | 该预备语句期望的参数类型，以regtype类型的数组格式出现。与该数组元素相对应的OID可以通过把regtype转换为oid值得到。                                              |
| from_sql        | boolean                  | <ul style="list-style-type: none"> <li>如果该预备语句是通过PREPARE语句创建的则为true。</li> <li>如果是通过前/后端协议创建的则为false。</li> </ul> |

### 13.3.146 PG\_PREPARED\_XACTS

PG\_PREPARED\_XACTS视图显示当前准备好进行两阶段提交的事务的信息。

表 13-252 PG\_PREPARED\_XACTS 字段

| 名称          | 类型                       | 引用                 | 描述            |
|-------------|--------------------------|--------------------|---------------|
| transaction | xid                      | -                  | 预备事务的数字事务标识。  |
| gid         | text                     | -                  | 赋予该事务的全局事务标识。 |
| prepared    | timestamp with time zone | -                  | 事务准备好提交的时间。   |
| owner       | name                     | PG_AUTHID.rol name | 执行该事务的用户的名称。  |

| 名称       | 类型   | 引用                             | 描述            |
|----------|------|--------------------------------|---------------|
| database | name | <b>PG_DATABASE.</b><br>datname | 执行该事务所在的数据库名。 |

### 13.3.147 PG\_PUBLICATION\_TABLES

视图PG\_PUBLICATION\_TABLES提供publication与其所发布的表之间的映射信息。和底层的系统表pg\_publication\_rel不同，这个视图展开了定义为FOR ALL TABLES的publication，这样对这类publication来说，每一个合格的表都有一行。

表 13-253 PG\_PUBLICATION\_TABLES 字段

| 名称         | 类型   | 描述        |
|------------|------|-----------|
| pubname    | name | 发布的名称。    |
| schemaname | name | 包含表的模式名称。 |
| tablename  | name | 表的名称。     |

### 13.3.148 PG\_REPLICATION\_ORIGIN\_STATUS

获取复制源的复制状态。

表 13-254 PG\_REPLICATION\_ORIGIN\_STATUS 字段

| 名称          | 类型   | 描述         |
|-------------|------|------------|
| local_id    | oid  | 复制源ID。     |
| external_id | text | 复制源名称。     |
| remote_lsn  | text | 复制源的lsn位置。 |
| local_lsn   | text | 本地的lsn位置。  |

### 13.3.149 PG\_REPLICATION\_SLOTS

PG\_REPLICATION\_SLOTS视图查看复制槽的信息。

表 13-255 PG\_REPLICATION\_SLOTS 字段

| 名称        | 类型   | 描述              |
|-----------|------|-----------------|
| slot_name | text | 复制槽的名称。         |
| plugin    | text | 逻辑复制槽对应的输出插件名称。 |

| 名称              | 类型      | 描述                                                                                                                 |
|-----------------|---------|--------------------------------------------------------------------------------------------------------------------|
| slot_type       | text    | 复制槽的类型。<br><ul style="list-style-type: none"> <li>physical: 物理复制槽。</li> <li>logical: 逻辑复制槽。</li> </ul>             |
| datoid          | oid     | 复制槽所在的数据库OID。                                                                                                      |
| database        | name    | 复制槽所在的数据库名称。                                                                                                       |
| active          | boolean | 复制槽是否为激活状态。<br><ul style="list-style-type: none"> <li>t ( true ) : 表示是。</li> <li>f ( false ) : 表示不是。</li> </ul>    |
| xmin            | xid     | 数据库须为复制槽保留的最早事务的事务号。                                                                                               |
| catalog_xmin    | xid     | 数据库须为逻辑复制槽保留的最早的涉及系统表的事务的事务号。                                                                                      |
| restart_lsn     | text    | 复制槽需要的最早xlog的物理位置。                                                                                                 |
| dummy_standby   | boolean | 复制槽的连接对端是否为从备。<br><ul style="list-style-type: none"> <li>t ( true ) : 表示是。</li> <li>f ( false ) : 表示不是。</li> </ul> |
| confirmed_flush | text    | 逻辑复制槽专用，客户端确认接收到的日志位置。                                                                                             |

### 13.3.150 PG\_RLSPOLICIES

PG\_RLSPOLICIES视图提供查询行级访问控制策略。

表 13-256 PG\_RLSPOLICIES 字段

| 名称               | 类型     | 描述                            |
|------------------|--------|-------------------------------|
| schemaname       | name   | 行级访问控制策略作用的表对象所属模式名称。         |
| tablename        | name   | 行级访问控制策略作用的表对象名称。             |
| policyname       | name   | 行级访问控制策略名称。                   |
| policypermissive | text   | 行级访问控制策略属性。                   |
| policyroles      | name[] | 行级访问控制策略影响的用户列表，不指定表示影响所有的用户。 |
| polycmd          | text   | 行级访问控制策略影响的SQL操作。             |
| policyqual       | text   | 行级访问控制策略的表达式。                 |

### 13.3.151 PG\_ROLES

PG\_ROLES视图提供访问数据库角色的相关信息，初始化用户和具有sysadmin属性或createrole属性的用户可以查看全部角色的信息，其他用户只能查看自己的信息。

表 13-257 PG\_ROLES 字段

| 名称             | 类型                       | 引用                    | 描述                                                     |
|----------------|--------------------------|-----------------------|--------------------------------------------------------|
| rolname        | name                     | -                     | 角色名称。                                                  |
| rolsuper       | boolean                  | -                     | 该角色是否是拥有最高权限的初始系统管理员。                                  |
| rolinherit     | boolean                  | -                     | 该角色是否继承角色的权限。                                          |
| rolcreaterole  | boolean                  | -                     | 该角色是否可以创建其他的角色。                                        |
| rolcreatedb    | boolean                  | -                     | 该角色是否可以创建数据库。                                          |
| rolcatupdate   | boolean                  | -                     | 该角色是否可以直接更新系统表。只有usesysid=10的初始系统管理员拥有此权限。其他用户无法获得此权限。 |
| rolcanlogin    | boolean                  | -                     | 该角色是否可以登录数据库。                                          |
| rolreplication | boolean                  | -                     | 该角色是否可以复制。                                             |
| rolauditadmin  | boolean                  | -                     | 该角色是否为审计管理员。                                           |
| rolsystemadmin | boolean                  | -                     | 该角色是否为系统管理员。                                           |
| rolconnlimit   | integer                  | -                     | 对于可以登录的角色，这里限制了该角色允许发起的最大并发连接数。-1表示无限制。                |
| rolpassword    | text                     | -                     | 不是口令，总是*****。                                          |
| rolvalidbegin  | timestamp with time zone | -                     | 帐户的有效开始时间；如果没有设置有效开始时间，则为NULL。                         |
| rolvaliduntil  | timestamp with time zone | -                     | 帐户的有效结束时间；如果没有设置有效结束时间，则为NULL。                         |
| rolrespool     | name                     | -                     | 用户所能够使用的resource pool。                                 |
| rolparentid    | oid                      | PG_AUTHID.rolparentid | 用户所在组用户的OID。                                           |
| roltabspace    | text                     | -                     | 用户永久表存储空间限额。                                           |

| 名称               | 类型      | 引用                                 | 描述                 |
|------------------|---------|------------------------------------|--------------------|
| roltemp space    | text    | -                                  | 用户临时表存储空间限额，单位为KB。 |
| rolspill space   | text    | -                                  | 用户算子落盘空间限额，单位为KB。  |
| rolconfig        | text[]  | -                                  | 运行时配置变量的会话缺省。      |
| oid              | oid     | <a href="#">PG_AUTHID.oid</a>      | 角色的ID。             |
| roluseft         | boolean | <a href="#">PG_AUTHID.roluseft</a> | 角色是否可以操作外表。        |
| rolkind          | "char"  | -                                  | 角色类型。              |
| nodegroup        | name    | -                                  | 该字段不支持。            |
| rolmonitoradmin  | boolean | -                                  | 该角色是否为监控管理员。       |
| roloperatoradmin | boolean | -                                  | 该角色是否为运维管理员。       |
| rolpolicyadmin   | boolean | -                                  | 该角色是否为安全策略管理员。     |

### 13.3.152 PG\_RULES

PG\_RULES视图提供对查询重写规则的有效信息访问的接口。

表 13-258 PG\_RULES 字段

| 名称         | 类型   | 描述                 |
|------------|------|--------------------|
| schemaname | name | 包含表的模式的名称。         |
| tablename  | name | 规则作用的表的名称。         |
| rulename   | name | 规则的名称。             |
| definition | text | 规则定义（一个重新构造的创建命令）。 |

### 13.3.153 PG\_RUNNING\_XACTS

PG\_RUNNING\_XACTS视图主要功能是显示当前节点运行事务的信息。

表 13-259 PG\_RUNNING\_XACTS 字段

| 名称          | 类型      | 描述                                                                                                                         |
|-------------|---------|----------------------------------------------------------------------------------------------------------------------------|
| handle      | integer | 事务对应的事务管理器中的槽位句柄，该值恒为-1。                                                                                                   |
| gxid        | xid     | 事务id号。                                                                                                                     |
| state       | tinyint | 事务状态（3: prepared或者0: starting）。                                                                                            |
| node        | text    | 节点名称。                                                                                                                      |
| xmin        | xid     | 节点上当前数据涉及的最小事务号xmin。                                                                                                       |
| vacuum      | boolean | 标志当前事务是否是lazy vacuum事务。<br><ul style="list-style-type: none"> <li>t ( true ) : 表示是。</li> <li>f ( false ) : 表示否。</li> </ul> |
| timeline    | bigint  | 标志数据库重启次数。                                                                                                                 |
| prepare_xid | xid     | 处于prepared状态的事物的id号，若不在prepared状态，值为0。                                                                                     |
| pid         | bigint  | 事务对应的线程id。                                                                                                                 |
| next_xid    | xid     | 其余节点发送给当前节点的事务id，该值恒为0。                                                                                                    |

### 13.3.154 PG\_SECLABELS

PG\_SECLABELS视图提供关于安全标签的信息。

表 13-260 PG\_SECLABELS 字段

| 名称           | 类型      | 引用                               | 描述                                                             |
|--------------|---------|----------------------------------|----------------------------------------------------------------|
| objoid       | oid     | 任意OID属性                          | 这个安全标签指向的对象的OID。                                               |
| classoid     | oid     | <a href="#">PG_CLASS.oid</a>     | 这个对象出现的系统表的OID。                                                |
| objsubid     | integer | -                                | 对于一个在表字段上的安全标签，是字段编号（引用表本身的objoid和classoid）。对于所有其他对象类型，这个字段为0。 |
| objtype      | text    | -                                | 这个标签出现的对象的类型，文本格式。                                             |
| objnamespace | oid     | <a href="#">PG_NAMESPACE.oid</a> | 这个对象的名称空间的OID，如果适用；否则为NULL。                                    |

| 名称       | 类型   | 引用                                   | 描述                 |
|----------|------|--------------------------------------|--------------------|
| objname  | text | -                                    | 这个标签适用的对象的名称，文本格式。 |
| provider | text | <a href="#">PG_SECLABEL.provider</a> | 与这个标签相关的标签提供者。     |
| label    | text | <a href="#">PG_SECLABEL.label</a>    | 适用于这个对象的安全标签。      |

### 13.3.155 PG\_SESSION\_IOSTAT

PG\_SESSION\_IOSTAT视图显示当前用户执行作业正在运行时的IO负载管理（当前特性是实验室特性，使用时请联系华为工程师提供技术支持）相关信息。查询该视图需要sysadmin权限或者monitor admin权限。

以下涉及到iops，对于行存，均以万次/s为单位，对于列存，均以次/s为单位。

表 13-261 PG\_SESSION\_IOSTAT 字段

| 名称             | 类型      | 描述                               |
|----------------|---------|----------------------------------|
| query_id       | bigint  | 作业id。                            |
| mincurriops    | integer | 该作业当前io在数据库实例中的最小值。              |
| maxcurriops    | integer | 该作业当前io在数据库实例中的最大值。              |
| minpeakiops    | integer | 在作业运行时，作业io峰值中，数据库实例的最小值。        |
| maxpeakiops    | integer | 在作业运行时，作业io峰值中，数据库实例的最大值。        |
| io_limits      | integer | 该作业所设GUC参数io_limits。             |
| io_priority    | text    | 该作业所设GUC参数io_priority。           |
| query          | text    | 作业。                              |
| node_group     | text    | 该字段不支持。                          |
| curr_io_limits | integer | 使用io_priority管控io时的实时io_limits值。 |

### 13.3.156 PG\_SESSION\_WLMSTAT

PG\_SESSION\_WLMSTAT视图显示当前用户执行作业正在运行时的负载管理（当前特性是实验室特性，使用时请联系华为工程师提供技术支持）相关信息。查询该视图需要sysadmin权限。



表 13-262 PG\_SESSION\_WLMSTAT 字段

| 名称               | 类型      | 描述                                                                                                                                                                                              |
|------------------|---------|-------------------------------------------------------------------------------------------------------------------------------------------------------------------------------------------------|
| datid            | oid     | 连接后端的数据库OID。                                                                                                                                                                                    |
| datname          | name    | 连接后端的数据库名称。                                                                                                                                                                                     |
| threadid         | bigint  | 后端线程ID。                                                                                                                                                                                         |
| sessionid        | bigint  | 会话ID。                                                                                                                                                                                           |
| processid        | integer | 后端线程的pid。                                                                                                                                                                                       |
| usesysid         | oid     | 登录后端的用户OID。                                                                                                                                                                                     |
| appname          | text    | 连接到后端的应用名。                                                                                                                                                                                      |
| username         | name    | 登录到该后端的用户名。                                                                                                                                                                                     |
| priority         | bigint  | 语句所在Cgroups的优先级。                                                                                                                                                                                |
| attribute        | text    | 语句的属性： <ul style="list-style-type: none"><li>• Ordinary: 语句发送到数据库后被解析前的默认属性。</li><li>• Simple: 简单语句。</li><li>• Complicated: 复杂语句。</li><li>• Internal: 数据库内部语句。</li><li>• Unknown: 未知。</li></ul> |
| block_time       | bigint  | 语句当前为止的pending的时间，单位s。                                                                                                                                                                          |
| elapsed_time     | bigint  | 语句当前为止的实际执行时间，单位s。                                                                                                                                                                              |
| total_cpu_time   | bigint  | 语句在上一时间周期内的数据库实例上CPU使用的总时间，单位s。                                                                                                                                                                 |
| cpu_skew_percent | integer | 语句在上一时间周期内的数据库实例上CPU使用的倾斜率。                                                                                                                                                                     |
| statement_mem    | integer | 语句执行使用的statement_mem，预留字段。                                                                                                                                                                      |
| active_points    | integer | 语句占用的资源池并发点数。                                                                                                                                                                                   |
| dop_value        | integer | 语句的从资源池中获取的dop值。                                                                                                                                                                                |
| control_group    | text    | 该字段不支持。                                                                                                                                                                                         |

| 名称            | 类型      | 描述                                                                                                                                                                                                                                                                                                |
|---------------|---------|---------------------------------------------------------------------------------------------------------------------------------------------------------------------------------------------------------------------------------------------------------------------------------------------------|
| status        | text    | 语句当前的状态，包括： <ul style="list-style-type: none"><li>• pending: 执行前状态。</li><li>• running: 执行进行状态。</li><li>• finished: 执行正常结束。（当enqueue字段为StoredProc或Transaction时，仅代表语句中的部分作业已经执行完毕，该状态会持续到该语句完全执行完毕。）</li><li>• aborted: 执行异常终止。</li><li>• active: 非以上四种状态外的正常状态。</li><li>• unknown: 未知状态。</li></ul> |
| enqueue       | text    | 该字段不支持。                                                                                                                                                                                                                                                                                           |
| resource_pool | name    | 语句当前所在的资源池。                                                                                                                                                                                                                                                                                       |
| query         | text    | 该后端的最新查询。如果state状态是active（活的），此字段显示当前正在执行的查询。所有其他情况表示上一个查询。                                                                                                                                                                                                                                       |
| is_plana      | boolean | 该字段不支持。                                                                                                                                                                                                                                                                                           |
| node_group    | text    | 该字段不支持。                                                                                                                                                                                                                                                                                           |

### 13.3.157 PG\_SETTINGS

PG\_SETTINGS视图显示数据库运行时参数的相关信息。

表 13-263 PG\_SETTINGS 字段

| 名称         | 类型   | 描述                                                                  |
|------------|------|---------------------------------------------------------------------|
| name       | text | 参数名称。                                                               |
| setting    | text | 参数当前值。                                                              |
| unit       | text | 参数的隐式结构。                                                            |
| category   | text | 参数的逻辑组。                                                             |
| short_desc | text | 参数的简单描述。                                                            |
| extra_desc | text | 参数的详细描述。                                                            |
| context    | text | 设置参数值的上下文，包括internal, postmaster, sighup, backend, superuser, user。 |
| vartype    | text | 参数类型，包括bool, enum, integer, real, string。                           |

| 名称         | 类型      | 描述                                        |
|------------|---------|-------------------------------------------|
| source     | text    | 参数的赋值方式。                                  |
| min_val    | text    | 参数最小值。如果参数类型不是数值型，那么该字段值为null。            |
| max_val    | text    | 参数最大值。如果参数类型不是数值型，那么该字段值为null。            |
| enumvals   | text[]  | enum类型参数合法值。如果参数类型不是enum型，那么该字段值为null。    |
| boot_val   | text    | 数据库启动时参数默认值。                              |
| reset_val  | text    | 数据库重置时参数默认值。                              |
| sourcefile | text    | 设置参数值的配置文件。如果参数不是通过配置文件赋值，那么该字段值为null。    |
| sourceline | integer | 设置参数值的配置文件的行号。如果参数不是通过配置文件赋值，那么该字段值为null。 |

### 13.3.158 PG\_SHADOW

PG\_SHADOW视图显示了所有在PG\_AUTHID中标记了rolcanlogin的角色的属性。

这个视图的名称来自于该视图是不可读的，因为它包含口令。**PG\_USER**是一个在PG\_SHADOW上公开可读的视图，只是把口令域填成了空白。

表 13-264 PG\_SHADOW 字段

| 名称          | 类型      | 引用                        | 描述                                                         |
|-------------|---------|---------------------------|------------------------------------------------------------|
| username    | name    | <b>PG_AUTHID</b> .rolname | 用户名。                                                       |
| usesysid    | oid     | <b>PG_AUTHID</b> .oid     | 用户的ID。                                                     |
| usecreatedb | boolean | -                         | 用户可以创建数据库。                                                 |
| usesuper    | boolean | -                         | 用户是系统管理员。                                                  |
| usecatupd   | boolean | -                         | 用户可以更新视图。即使是系统管理员，如果这个字段不是真，也不能更新视图。                       |
| userepl     | boolean | -                         | 用户可以初始化流复制和使系统处于或不处于备份模式。                                  |
| passwd      | text    | -                         | 口令（可能是加密的）；如果没有则为null。参阅 <b>PG_AUTHID</b> 获取加密的口令是如何存储的信息。 |

| 名称               | 类型                       | 引用 | 描述                                                           |
|------------------|--------------------------|----|--------------------------------------------------------------|
| valbegin         | timestamp with time zone | -  | 帐户的有效开始时间；如果没有设置有效开始时间，则为NULL。                               |
| valuntil         | timestamp with time zone | -  | 帐户的有效结束时间；如果没有设置有效结束时间，则为NULL。                               |
| respool          | name                     | -  | 用户使用的资源池。                                                    |
| parent           | oid                      | -  | 父资源池。                                                        |
| spacelimit       | text                     | -  | 永久表存储空间限额。                                                   |
| tempspacelimit   | text                     | -  | 临时表存储空间限额。                                                   |
| spillspacelimit  | text                     | -  | 算子落盘空间限额。                                                    |
| useconfig        | text[ ]                  | -  | 运行时配置变量的会话缺省。                                                |
| usemonitoradmin  | boolean                  | -  | 用户是否是监控管理员。<br>• t ( true ) : 表示是。<br>• f ( false ) : 表示否。   |
| useoperatoradmin | boolean                  | -  | 用户是否是运维管理员。<br>• t ( true ) : 表示是。<br>• f ( false ) : 表示否。   |
| usepolicyadmin   | boolean                  | -  | 用户是否是安全策略管理员。<br>• t ( true ) : 表示是。<br>• f ( false ) : 表示否。 |

### 13.3.159 PG\_STATS

PG\_STATS视图提供对存储在pg\_statistic表里面的单列统计信息的访问。该视图记录的统计信息更新时间间隔由参数autovacuum\_naptime设置。

表 13-265 PG\_STATS 字段

| 名称         | 类型   | 引用                           | 描述       |
|------------|------|------------------------------|----------|
| schemaname | name | <b>PG_NAMESPACE</b> .nspname | 包含表的模式名。 |
| tablename  | name | <b>PG_CLASS</b> .relname     | 表名。      |

| 名称                | 类型       | 引用                                   | 描述                                                                                                                                                                                                                                                               |
|-------------------|----------|--------------------------------------|------------------------------------------------------------------------------------------------------------------------------------------------------------------------------------------------------------------------------------------------------------------|
| attname           | name     | <a href="#">PG_ATTRIBUTE.attname</a> | 字段的名称。                                                                                                                                                                                                                                                           |
| inherited         | boolean  | -                                    | 如果为真，则包含继承的子列，否则只是指定表的字段。                                                                                                                                                                                                                                        |
| null_frac         | real     | -                                    | 记录中字段为空的百分比。                                                                                                                                                                                                                                                     |
| avg_width         | integer  | -                                    | 字段记录以字节记的平均宽度。                                                                                                                                                                                                                                                   |
| n_distinct        | real     | -                                    | <ul style="list-style-type: none"> <li>如果大于零，表示字段中独立数值的估计数目。</li> <li>如果小于零，表示独立数值的数目被行数除的负数。 <ol style="list-style-type: none"> <li>用负数形式是因为ANALYZE认为独立数值的数目是随着表增长而增长；</li> <li>正数的形式用于在字段看上去好像有固定的可能值数目的情况下。比如，-1表示一个唯一字段，独立数值的个数和行数相同。</li> </ol> </li> </ul> |
| n_dndistinct      | real     | -                                    | <p>标识dn1上字段中非NULL数据的唯一值的数目。</p> <ul style="list-style-type: none"> <li>如果大于零，表示独立数值的实际数目。</li> <li>如果小于零，表示独立数值的数目被行数除的负数。（比如，一个字段的数值平均出现概率为两次，则可以表示为n_dndistinct=-0.5）。</li> <li>如果等于零，表示独立数值的数目未知。</li> </ul>                                                  |
| most_common_vals  | anyarray | -                                    | 一个字段里最常用数值的列表。如果里面的字段数值是最常见的，则为NULL。                                                                                                                                                                                                                             |
| most_common_freqs | real[]   | -                                    | 一个最常用数值的频率的列表，也就是说，每个出现的次数除以行数。如果most_common_vals是NULL，则为NULL。                                                                                                                                                                                                   |
| histogram_buckets | anyarray | -                                    | 一个数值的列表，它把字段的数值分成几组大致相同热门的组。如果在most_common_vals里有数值，则在这个饼图的计算中省略。如果字段数据类型没有<操作符或者most_common_vals列表代表了整个分布性，则这个字段为NULL。                                                                                                                                          |

| 名称                           | 类型       | 引用 | 描述                                                                                                              |
|------------------------------|----------|----|-----------------------------------------------------------------------------------------------------------------|
| correlation                  | real     | -  | 统计与字段值的物理行序和逻辑行序有关。它的范围从-1到+1。在数值接近-1或者+1的时候，在字段上的索引扫描将被认为比它接近零的时候开销更少，因为减少了对磁盘的随机访问。如果字段数据类型没有<操作符，则这个字段为NULL。 |
| most_common_elems            | anyarray | -  | 一个最常用的非空元素的列表。                                                                                                  |
| most_common_elem_frequencies | real[]   | -  | 一个最常用元素的频率的列表。                                                                                                  |
| elem_count_histogram         | real[]   | -  | 对于独立的非空元素的统计直方图。                                                                                                |

### 13.3.160 PG\_STAT\_ACTIVITY

PG\_STAT\_ACTIVITY视图显示和当前用户查询相关的信息，字段保存的是上一次执行的信息。

表 13-266 PG\_STAT\_ACTIVITY 字段

| 名称               | 类型     | 描述                                                                      |
|------------------|--------|-------------------------------------------------------------------------|
| datid            | oid    | 用户会话在后台连接到的数据库OID。                                                      |
| datname          | name   | 用户会话在后台连接到的数据库名称。                                                       |
| pid              | bigint | 后台线程ID。                                                                 |
| sessionid        | bigint | 会话ID。                                                                   |
| usesysid         | oid    | 登录该后台的用户OID。                                                            |
| username         | name   | 登录该后台的用户名。                                                              |
| application_name | text   | 连接到该后台的应用名。                                                             |
| client_addr      | inet   | 连接到该后台的客户端的IP地址。如果此字段是null，它表明通过服务器机器上UNIX套接字连接客户端或者这是内部进程，如autovacuum。 |
| client_hostname  | text   | 客户端的主机名，这个字段是通过client_addr的反向DNS查找得到。这个字段只有在启动log_hostname且使用IP连接时才非空。  |

| 名称            | 类型                       | 描述                                                          |
|---------------|--------------------------|-------------------------------------------------------------|
| client_port   | integer                  | 客户端用于与后台通讯的TCP端口号，如果使用Unix套接字，则为-1。                         |
| backend_start | timestamp with time zone | 该过程开始的时间，即当客户端连接服务器时。                                       |
| xact_start    | timestamp with time zone | 启动当前事务的时间，如果没有事务是活跃的，则为null。如果当前查询是首个事务，则这列等同于query_start列。 |
| query_start   | timestamp with time zone | 开始当前活跃查询的时间，如果state的值不是active，则这个值是上一个查询的开始时间。              |
| state_change  | timestamp with time zone | 上次状态改变的时间。                                                  |
| waiting       | boolean                  | 如果后台当前正等待锁则为true。                                           |
| enqueue       | text                     | 该字段不支持。                                                     |

| 名称              | 类型     | 描述                                                                                                                                                                                                                                                                                                                                                                                                                                                                                                                                                                                                                                                                                                                                                                                                                                                                                                                                                                                                                      |
|-----------------|--------|-------------------------------------------------------------------------------------------------------------------------------------------------------------------------------------------------------------------------------------------------------------------------------------------------------------------------------------------------------------------------------------------------------------------------------------------------------------------------------------------------------------------------------------------------------------------------------------------------------------------------------------------------------------------------------------------------------------------------------------------------------------------------------------------------------------------------------------------------------------------------------------------------------------------------------------------------------------------------------------------------------------------------|
| state           | text   | <p>该后台当前总体状态。可能值是：</p> <ul style="list-style-type: none"> <li>• active：后台正在执行一个查询。</li> <li>• idle：后台正在等待一个新的客户端命令。</li> <li>• idle in transaction：后台在事务中，但事务中没有语句在执行。</li> <li>• idle in transaction (aborted)：后台在事务中，但事务中有语句执行失败。</li> <li>• fastpath function call：后台正在执行一个fast-path函数。</li> <li>• disabled：如果后台禁用track_activities，则报告这个状态。</li> </ul> <p><b>说明</b></p> <p>普通用户只能查看到自己帐户所对应的会话状态。即其他帐户的state信息为空。例如以judy用户连接数据库后，在pg_stat_activity中查看到的普通用户joe及初始用户omm的state信息为空：</p> <pre>SELECT datname, username, usesysid, state,pid FROM pg_stat_activity;  datname   username   usesysid   state    pid -----+-----+-----+-----+-----  postgres   omm             10           139968752121616  postgres   omm             10           139968903116560  db_tpcc    judy          16398   active    139968391403280  postgres   omm             10           139968643069712  postgres   omm             10           139968680818448  postgres   joe           16390           139968563377936 (6 rows)</pre> |
| resource_pool   | name   | 用户使用的资源池。                                                                                                                                                                                                                                                                                                                                                                                                                                                                                                                                                                                                                                                                                                                                                                                                                                                                                                                                                                                                               |
| query_id        | bigint | 查询语句的ID。                                                                                                                                                                                                                                                                                                                                                                                                                                                                                                                                                                                                                                                                                                                                                                                                                                                                                                                                                                                                                |
| query           | text   | 该后台的最新查询。如果state状态是active（活跃的），此字段显示当前正在执行的查询。所有其他情况表示上一个查询。                                                                                                                                                                                                                                                                                                                                                                                                                                                                                                                                                                                                                                                                                                                                                                                                                                                                                                                                                            |
| connection_info | text   | json格式字符串，记录当前连接数据库的驱动类型、驱动版本号、当前驱动的部署路径、进程属主用户等信息（参见 <a href="#">connection_info</a> ）。                                                                                                                                                                                                                                                                                                                                                                                                                                                                                                                                                                                                                                                                                                                                                                                                                                                                                                                                |
| unique_sql_id   | bigint | 语句的unique sql id。                                                                                                                                                                                                                                                                                                                                                                                                                                                                                                                                                                                                                                                                                                                                                                                                                                                                                                                                                                                                       |



| 名称       | 类型   | 描述                         |
|----------|------|----------------------------|
| trace_id | text | 驱动传入的trace id，与应用的一次请求相关联。 |

### 13.3.161 PG\_STAT\_ACTIVITY\_NG

PG\_STAT\_ACTIVITY\_NG视图显示在当前用户所属的逻辑数据库实例下，所有查询的相关信息。

表 13-267 PG\_STAT\_ACTIVITY\_NG 字段

| 名称               | 类型                       | 描述                                                                      |
|------------------|--------------------------|-------------------------------------------------------------------------|
| datid            | oid                      | 用户会话在后台连接到的数据库OID。                                                      |
| datname          | name                     | 用户会话在后台连接到的数据库名称。                                                       |
| pid              | bigint                   | 后台线程ID。                                                                 |
| sessionid        | bigint                   | 会话ID。                                                                   |
| usesysid         | oid                      | 登录该后台的用户OID。                                                            |
| username         | name                     | 登录该后台的用户名。                                                              |
| application_name | text                     | 连接到该后台的应用名。                                                             |
| client_addr      | inet                     | 连接到该后台的客户端的IP地址。如果此字段是null，它表明通过服务器机器上UNIX套接字连接客户端或者这是内部进程，如autovacuum。 |
| client_hostname  | text                     | 客户端的主机名，这个字段是通过client_addr的反向DNS查找得到。这个字段只有在启动log_hostname且使用IP连接时才非空。  |
| client_port      | integer                  | 客户端用于与后台通讯的TCP端口号，如果使用Unix套接字，则为-1。                                     |
| backend_start    | timestamp with time zone | 该过程开始的时间，即当客户端连接服务器时。                                                   |
| xact_start       | timestamp with time zone | 启动当前事务的时间，如果没有事务是活跃的，则为null。如果当前查询是首个事务，则这列等同于query_start列。             |
| query_start      | timestamp with time zone | 开始当前活跃查询的时间，如果state的值不是active，则这个值是上一个查询的开始时间。                          |

| 名称            | 类型                       | 描述                                                                                                                                                                                                                                                                                                                                                                                                                                                                                                                                                                                                                                                                                                                                                                                                                                                                                                                                                                                     |
|---------------|--------------------------|----------------------------------------------------------------------------------------------------------------------------------------------------------------------------------------------------------------------------------------------------------------------------------------------------------------------------------------------------------------------------------------------------------------------------------------------------------------------------------------------------------------------------------------------------------------------------------------------------------------------------------------------------------------------------------------------------------------------------------------------------------------------------------------------------------------------------------------------------------------------------------------------------------------------------------------------------------------------------------------|
| state_change  | timestamp with time zone | 上次状态改变的时间。                                                                                                                                                                                                                                                                                                                                                                                                                                                                                                                                                                                                                                                                                                                                                                                                                                                                                                                                                                             |
| waiting       | boolean                  | 如果后台当前正等待锁则为true。否则为false。                                                                                                                                                                                                                                                                                                                                                                                                                                                                                                                                                                                                                                                                                                                                                                                                                                                                                                                                                             |
| enqueue       | text                     | 语句当前排队状态。可能值是： <ul style="list-style-type: none"> <li>waiting in queue: 表示语句在排队中。</li> <li>空: 表示语句正在运行。</li> </ul>                                                                                                                                                                                                                                                                                                                                                                                                                                                                                                                                                                                                                                                                                                                                                                                                                                                                     |
| state         | text                     | <p>该后台当前总体状态。可能值是：</p> <ul style="list-style-type: none"> <li>active: 后台正在执行一个查询。</li> <li>idle: 后台正在等待一个新的客户端命令。</li> <li>idle in transaction: 后台在事务中，但事务中没有语句在执行。</li> <li>idle in transaction (aborted): 后台在事务中，但事务中有语句执行失败。</li> <li>fastpath function call: 后台正在执行一个fast-path函数。</li> <li>disabled: 如果后台禁用track_activities，则报告这个状态。</li> </ul> <p><b>说明</b><br/>普通用户只能查看到自己帐户所对应的会话状态。即其他帐户的state信息为空。例如以judy用户连接数据库后，在pg_stat_activity中查看到的普通用户joe及初始用户omm的state信息为空：<br/>SELECT datname, username, usesysid, state,pid<br/>FROM pg_stat_activity_ng;<br/>datname   username   usesysid   state  <br/>pid<br/>-----+-----+-----+-----<br/>+-----+<br/>postgres   omm   10    <br/>139968752121616<br/>postgres   omm   10    <br/>139968903116560<br/>db_tpcds   judy   16398   active  <br/>139968391403280<br/>postgres   omm   10    <br/>139968643069712<br/>postgres   omm   10    <br/>139968680818448<br/>postgres   joe   16390    <br/>139968563377936<br/>(6 rows)</p> |
| resource_pool | name                     | 用户使用的资源池。                                                                                                                                                                                                                                                                                                                                                                                                                                                                                                                                                                                                                                                                                                                                                                                                                                                                                                                                                                              |
| query_id      | bigint                   | 查询语句的ID。                                                                                                                                                                                                                                                                                                                                                                                                                                                                                                                                                                                                                                                                                                                                                                                                                                                                                                                                                                               |

| 名称         | 类型   | 描述                                                           |
|------------|------|--------------------------------------------------------------|
| query      | text | 该后台的最新查询。如果state状态是active（活跃的），此字段显示当前正在执行的查询。所有其他情况表示上一个查询。 |
| node_group | text | 语句所属用户对应的逻辑数据库实例。                                            |

### 13.3.162 PG\_STAT\_ALL\_INDEXES

PG\_STAT\_ALL\_INDEXES视图将包含当前数据库中的每个索引行，显示访问特定索引的统计。

索引可以通过简单的索引扫描或"位图"索引扫描进行使用。位图扫描中几个索引的输出可以通过AND或者OR规则进行组合，因此当使用位图扫描的时候，很难将独立堆行抓取与特定索引进行组合，因此，一个位图扫描增加pg\_stat\_all\_indexes.idx\_tup\_read使用索引计数，并且增加pg\_stat\_all\_tables.idx\_tup\_fetch表计数，但不影响pg\_stat\_all\_indexes.idx\_tup\_fetch。

表 13-268 PG\_STAT\_ALL\_INDEXES 字段

| 名称            | 类型     | 描述                    |
|---------------|--------|-----------------------|
| relid         | oid    | 这个索引的表的OID。           |
| indexrelid    | oid    | 索引的OID。               |
| schemaname    | name   | 索引的模式名。               |
| relname       | name   | 索引的表名。                |
| indexrelname  | name   | 索引名。                  |
| idx_scan      | bigint | 索引上开始的索引扫描数。          |
| idx_tup_read  | bigint | 通过索引上扫描返回的索引项数。       |
| idx_tup_fetch | bigint | 通过使用索引的简单索引扫描抓取的活表行数。 |

### 13.3.163 PG\_STAT\_ALL\_TABLES

PG\_STAT\_ALL\_TABLES视图将包含当前数据库中每个表的一行（包括TOAST表），显示访问特定表的统计信息。

表 13-269 PG\_STAT\_ALL\_TABLES 字段

| 名称                | 类型                       | 描述                                                                                                    |
|-------------------|--------------------------|-------------------------------------------------------------------------------------------------------|
| relid             | oid                      | 表的OID。                                                                                                |
| schemaname        | name                     | 该表的模式名。                                                                                               |
| relname           | name                     | 表名。                                                                                                   |
| seq_scan          | bigint                   | 该表发起的顺序扫描数。                                                                                           |
| seq_tup_read      | bigint                   | 顺序扫描抓取的活跃行数。                                                                                          |
| idx_scan          | bigint                   | 该表发起的索引扫描数。                                                                                           |
| idx_tup_fetch     | bigint                   | 索引扫描抓取的活跃行数。                                                                                          |
| n_tup_ins         | bigint                   | 插入行数。                                                                                                 |
| n_tup_upd         | bigint                   | 更新行数。                                                                                                 |
| n_tup_del         | bigint                   | 删除行数。                                                                                                 |
| n_tup_hot_upd     | bigint                   | HOT更新行数（比如没有更新所需的单独索引）。                                                                               |
| n_live_tup        | bigint                   | 估计活跃行数。                                                                                               |
| n_dead_tup        | bigint                   | 估计死行数。                                                                                                |
| last_vacuum       | timestamp with time zone | 最后一次清理该表的时间。                                                                                          |
| last_autovacuum   | timestamp with time zone | 上次被autovacuum守护进程清理该表的时间。                                                                             |
| last_analyze      | timestamp with time zone | 上次分析该表的时间。                                                                                            |
| last_autoanalyze  | timestamp with time zone | 上次被autovacuum守护进程分析该表的时间。                                                                             |
| vacuum_count      | bigint                   | 这个表被清理的次数。                                                                                            |
| autovacuum_count  | bigint                   | 这个表被autovacuum清理的次数。                                                                                  |
| analyze_count     | bigint                   | 这个表被分析的次数。                                                                                            |
| autoanalyze_count | bigint                   | 这个表被autovacuum守护进程分析的次数。                                                                              |
| last_data_changed | timestamp with time zone | 记录这个表上一次数据发生变化的时间（引起数据变化的操作包括INSERT/UPDATE/DELETE、EXCHANGE/TRUNCATE/DROP partition），该列数据仅在本地数据库主节点记录。 |

### 13.3.164 PG\_STAT\_BAD\_BLOCK

PG\_STAT\_BAD\_BLOCK视图显示自节点启动后，读取数据时出现Page/CU校验失败的统计信息。

表 13-270 PG\_STAT\_BAD\_BLOCK 字段

| 名称           | 类型                       | 描述                                                                             |
|--------------|--------------------------|--------------------------------------------------------------------------------|
| nodename     | text                     | 节点名。                                                                           |
| databaseid   | integer                  | 数据库OID。                                                                        |
| tablespaceid | integer                  | 表空间OID。                                                                        |
| relfilenode  | integer                  | 文件对象ID。                                                                        |
| bucketid     | smallint                 | 一致性hash bucket ID。                                                             |
| forknum      | integer                  | 文件类型。取值如下：<br>0，数据主文件。<br>1，FSM文件。<br>2，VM文件。<br>3，BCM文件。<br>大于4，列存表每个字段的数据文件。 |
| error_count  | integer                  | 出现校验失败的次数。                                                                     |
| first_time   | timestamp with time zone | 第一次出现时间。                                                                       |
| last_time    | timestamp with time zone | 最近一次出现时间。                                                                      |

### 13.3.165 PG\_STAT\_BGWRITER

PG\_STAT\_BGWRITER视图显示关于后端写进程活动的统计信息。

表 13-271 PG\_STAT\_BGWRITER 字段

| 名称                | 类型     | 描述         |
|-------------------|--------|------------|
| checkpoints_timed | bigint | 执行的定期检查点数。 |
| checkpoints_req   | bigint | 执行的需求检查点数。 |

| 名称                    | 类型                       | 描述                                           |
|-----------------------|--------------------------|----------------------------------------------|
| checkpoint_write_time | double precision         | 花费在检查点处理部分的时间总量，其中文件被写入到磁盘，以毫秒为单位。           |
| checkpoint_sync_time  | double precision         | 花费在检查点处理部分的时间总量，其中文件被同步到磁盘，以毫秒为单位。           |
| buffers_checkpoint    | bigint                   | 检查点写缓冲区数量。                                   |
| buffers_clean         | bigint                   | 后端写进程写缓冲区数量。                                 |
| maxwritten_clean      | bigint                   | 后端写进程停止清理扫描时间数，因为它写了太多缓冲区。                   |
| buffers_backend       | bigint                   | 通过后端直接写缓冲区数。                                 |
| buffers_backend_fsync | bigint                   | 后端不得不执行自己的fsync调用的时间数（通常后端写进程处理这些即使后端确实自己写）。 |
| buffers_alloc         | bigint                   | 分配的缓冲区数量。                                    |
| stats_reset           | timestamp with time zone | 这些统计被重置的时间。                                  |

### 13.3.166 PG\_STAT\_DATABASE

PG\_STAT\_DATABASE视图将包含GaussDB中每个数据库的数据库统计信息。

表 13-272 PG\_STAT\_DATABASE 字段

| 名称            | 类型      | 描述                                                        |
|---------------|---------|-----------------------------------------------------------|
| datid         | oid     | 数据库的OID。                                                  |
| datname       | name    | 这个数据库的名称。                                                 |
| numbackends   | integer | 当前连接到该数据库的后端数。这是在返回一个反映目前状态值的视图中唯一的列；自上次重置所有其他列返回累积值。     |
| xact_commit   | bigint  | 此数据库中已经提交的事务数。                                            |
| xact_rollback | bigint  | 此数据库中已经回滚的事务数。                                            |
| blks_read     | bigint  | 在这个数据库中读取的磁盘块的数量。                                         |
| blks_hit      | bigint  | 高速缓存中已经发现的磁盘块的次数，这样读取是不必要的（这只包括数据库缓冲区高速缓存，没有操作系统的文件系统缓存）。 |
| tup_returned  | bigint  | 通过数据库查询返回的行数。                                             |

| 名称             | 类型                       | 描述                                                                                    |
|----------------|--------------------------|---------------------------------------------------------------------------------------|
| tup_fetched    | bigint                   | 通过数据库查询抓取的行数。                                                                         |
| tup_inserted   | bigint                   | 通过数据库查询插入的行数。                                                                         |
| tup_updated    | bigint                   | 通过数据库查询更新的行数。                                                                         |
| tup_deleted    | bigint                   | 通过数据库查询删除的行数。                                                                         |
| conflicts      | bigint                   | 由于数据库恢复冲突取消的查询数量（只在备用服务器发生的冲突）。请参见 <a href="#">PG_STAT_DATABASE_CONFLICTS</a> 获取更多信息。 |
| temp_files     | bigint                   | 通过数据库查询创建的临时文件数量。计算所有临时文件，不论为什么创建临时文件（比如排序或者哈希），而且不管 log_temp_files 设置。               |
| temp_bytes     | bigint                   | 通过数据库查询写入临时文件的数据总量。计算所有临时文件，不论为什么创建临时文件，而且不管 log_temp_files 设置。                       |
| deadlocks      | bigint                   | 在该数据库中检索的死锁数。                                                                         |
| blk_read_time  | double precision         | 通过数据库后端读取数据文件块花费的时间，以毫秒计算。                                                            |
| blk_write_time | double precision         | 通过数据库后端写入数据文件块花费的时间，以毫秒计算。                                                            |
| stats_reset    | timestamp with time zone | 重置当前状态统计的时间。                                                                          |

### 13.3.167 PG\_STAT\_DATABASE\_CONFLICTS

PG\_STAT\_DATABASE\_CONFLICTS 视图显示数据库冲突状态的统计信息。

表 13-273 PG\_STAT\_DATABASE\_CONFLICTS 字段

| 名称               | 类型     | 描述         |
|------------------|--------|------------|
| datid            | oid    | 数据库标识。     |
| datname          | name   | 数据库名称。     |
| confl_tablespace | bigint | 冲突的表空间的数目。 |
| confl_lock       | bigint | 冲突的锁数目。    |
| confl_snapshot   | bigint | 冲突的快照数目。   |
| confl_bufferpin  | bigint | 冲突的缓冲区数目。  |

| 名称             | 类型     | 描述       |
|----------------|--------|----------|
| confl_deadlock | bigint | 冲突的死锁数目。 |

### 13.3.168 PG\_STAT\_USER\_FUNCTIONS

PG\_STAT\_USER\_FUNCTIONS视图显示命名空间中用户自定义函数（函数语言为非内部语言）的状态信息。

表 13-274 PG\_STAT\_USER\_FUNCTIONS 字段

| 名称         | 类型               | 描述             |
|------------|------------------|----------------|
| funcid     | oid              | 函数标识。          |
| schemaname | name             | 模式的名称。         |
| funcname   | name             | 函数名称。          |
| calls      | bigint           | 函数被调用的次数。      |
| total_time | double precision | 函数的总执行时长。      |
| self_time  | double precision | 当前线程调用函数的总的时长。 |

### 13.3.169 PG\_STAT\_USER\_INDEXES

PG\_STAT\_USER\_INDEXES视图显示数据库中用户自定义普通表和toast表的索引状态信息。

表 13-275 PG\_STAT\_USER\_INDEXES 字段

| 名称            | 类型     | 描述                    |
|---------------|--------|-----------------------|
| relid         | oid    | 这个索引的表的OID。           |
| indexrelid    | oid    | 索引的OID。               |
| schemaname    | name   | 索引的模式名。               |
| relname       | name   | 索引的表名。                |
| indexrelname  | name   | 索引名。                  |
| idx_scan      | bigint | 索引上开始的索引扫描数。          |
| idx_tup_read  | bigint | 通过索引上扫描返回的索引项数。       |
| idx_tup_fetch | bigint | 通过使用索引的简单索引扫描抓取的活表行数。 |



### 13.3.170 PG\_STAT\_USER\_TABLES

PG\_STAT\_USER\_TABLES视图显示所有命名空间中用户自定义普通表和toast表的状态信息。

表 13-276 PG\_STAT\_USER\_TABLES 字段

| 名称                | 类型                       | 描述                            |
|-------------------|--------------------------|-------------------------------|
| relid             | oid                      | 表的OID。                        |
| schemaname        | name                     | 该表的模式名。                       |
| relname           | name                     | 表名。                           |
| seq_scan          | bigint                   | 该表发起的顺序扫描数。                   |
| seq_tup_read      | bigint                   | 顺序扫描抓取的活跃行数。                  |
| idx_scan          | bigint                   | 该表发起的索引扫描数。                   |
| idx_tup_fetch     | bigint                   | 索引扫描抓取的活跃行数。                  |
| n_tup_ins         | bigint                   | 插入行数。                         |
| n_tup_upd         | bigint                   | 更新行数。                         |
| n_tup_del         | bigint                   | 删除行数。                         |
| n_tup_hot_upd     | bigint                   | HOT更新行数（即没有更新所需的单独索引）。        |
| n_live_tup        | bigint                   | 估计活跃行数。                       |
| n_dead_tup        | bigint                   | 估计死行数。                        |
| last_vacuum       | timestamp with time zone | 最后一次该表是手动清理的（不计算VACUUM FULL）。 |
| last_autovacuum   | timestamp with time zone | 上次被autovacuum守护进程清理的表。        |
| last_analyze      | timestamp with time zone | 上次手动分析这个表。                    |
| last_autoanalyze  | timestamp with time zone | 上次被autovacuum守护进程分析的表。        |
| vacuum_count      | bigint                   | 这个表被手动清理的次数（不计算VACUUM FULL）。  |
| autovacuum_count  | bigint                   | 这个表被autovacuum清理的次数。          |
| analyze_count     | bigint                   | 这个表被手动分析的次数。                  |
| autoanalyze_count | bigint                   | 这个表被autovacuum守护进程分析的次。       |

| 名称                 | 类型                       | 描述           |
|--------------------|--------------------------|--------------|
| last_data_change_d | timestamp with time zone | 这个表数据最近修改时间。 |

### 13.3.171 PG\_STAT\_REPLICATION

PG\_STAT\_REPLICATION视图用于描述日志同步状态信息，例如发起端发送日志位置，接收端接收日志位置等。

表 13-277 PG\_STAT\_REPLICATION 字段

| 名称                       | 类型                       | 描述                                                                               |
|--------------------------|--------------------------|----------------------------------------------------------------------------------|
| pid                      | bigint                   | 线程的PID。                                                                          |
| usesysid                 | oid                      | 用户系统ID。                                                                          |
| username                 | name                     | 用户名。                                                                             |
| application_name         | text                     | 程序名称。                                                                            |
| client_addr              | inet                     | 客户端地址。                                                                           |
| client_hostname          | text                     | 客户端名。                                                                            |
| client_port              | integer                  | 客户端端口。                                                                           |
| backend_start            | timestamp with time zone | 程序启动时间。                                                                          |
| state                    | text                     | 日志复制的状态： <ul style="list-style-type: none"><li>• 追赶状态</li><li>• 一致的流状态</li></ul> |
| sender_sent_location     | text                     | 发送端发送日志位置。                                                                       |
| receiver_write_location  | text                     | 接收端write日志位置。                                                                    |
| receiver_flush_location  | text                     | 接收端flush日志位置。                                                                    |
| receiver_replay_location | text                     | 接收端replay日志位置。                                                                   |
| sync_priority            | integer                  | 同步复制的优先级（0表示异步）。                                                                 |

| 名称         | 类型   | 描述                                                                                                                                                                                                                                     |
|------------|------|----------------------------------------------------------------------------------------------------------------------------------------------------------------------------------------------------------------------------------------|
| sync_state | text | 同步状态： <ul style="list-style-type: none"> <li>异步复制</li> <li>同步复制</li> <li>潜在同步者</li> <li>quorum：在同步与异步之间切换，保证备机中有大于一定数量的同步备机，同步备机数量一般为<math>(n+1)/2-1</math>，n为总副本个数。是否为同步备机取决于是否先接到了日志。详情可参考 synchronous_standby_names参数描述。</li> </ul> |

### 13.3.172 PG\_STAT\_SUBSCRIPTION

获取订阅的详细同步信息。

表 13-278 PG\_STAT\_SUBSCRIPTION 字段

| 名称                    | 类型                       | 描述                   |
|-----------------------|--------------------------|----------------------|
| subid                 | oid                      | 订阅的oid。              |
| subname               | name                     | 订阅的名称。               |
| pid                   | integer                  | 后台apply线程的thread id。 |
| received_lsn          | text                     | 从发布端接收到的最近的lsn。      |
| last_msg_send_time    | timestamp with time zone | 最近发布端发送消息的时间。        |
| last_msg_receipt_time | timestamp with time zone | 最新订阅端收到消息的时间。        |
| latest_end_lsn        | text                     | 最近一次收到保活消息时发布端的lsn。  |
| latest_end_time       | timestamp with time zone | 最近一次收到保活消息的时间。       |

### 13.3.173 PG\_STAT\_SYS\_INDEXES

PG\_STAT\_SYS\_INDEXES视图显示pg\_catalog、information\_schema模式中所有系统表的索引状态信息。

表 13-279 PG\_STAT\_SYS\_INDEXES 字段

| 名称            | 类型     | 描述                    |
|---------------|--------|-----------------------|
| relid         | oid    | 这个索引的表的OID。           |
| indexrelid    | oid    | 索引的OID。               |
| schemaname    | name   | 索引的模式名。               |
| relname       | name   | 索引的表名。                |
| indexrelname  | name   | 索引名。                  |
| idx_scan      | bigint | 索引上开始的索引扫描数。          |
| idx_tup_read  | bigint | 通过索引上扫描返回的索引项数。       |
| idx_tup_fetch | bigint | 通过使用索引的简单索引扫描抓取的活表行数。 |

### 13.3.174 PG\_STAT\_SYS\_TABLES

PG\_STAT\_SYS\_TABLES视图显示pg\_catalog、information\_schema模式的所有命名空间中系统表的统计信息。

表 13-280 PG\_STAT\_SYS\_TABLES 字段

| 名称            | 类型     | 描述                      |
|---------------|--------|-------------------------|
| relid         | oid    | 表的OID。                  |
| schemaname    | name   | 该表的模式名。                 |
| relname       | name   | 表名。                     |
| seq_scan      | bigint | 该表发起的顺序扫描数。             |
| seq_tup_read  | bigint | 顺序扫描抓取的活跃行数。            |
| idx_scan      | bigint | 该表发起的索引扫描数。             |
| idx_tup_fetch | bigint | 索引扫描抓取的活跃行数。            |
| n_tup_ins     | bigint | 插入行数。                   |
| n_tup_upd     | bigint | 更新行数。                   |
| n_tup_del     | bigint | 删除行数。                   |
| n_tup_hot_upd | bigint | HOT更新行数（比如没有更新所需的单独索引）。 |

| 名称                | 类型                       | 描述                              |
|-------------------|--------------------------|---------------------------------|
| n_live_tup        | bigint                   | 估计活跃行数。                         |
| n_dead_tup        | bigint                   | 估计死行数。                          |
| last_vacuum       | timestamp with time zone | 最后一次该表是手动清理的时间（不计算VACUUM FULL）。 |
| last_autovacuum   | timestamp with time zone | 上次被autovacuum守护进程清理的时间。         |
| last_analyze      | timestamp with time zone | 上次手动分析这个表的时间。                   |
| last_autoanalyze  | timestamp with time zone | 上次被autovacuum守护进程分析的时间。         |
| vacuum_count      | bigint                   | 这个表被手动清理的次数（不计算VACUUM FULL）。    |
| autovacuum_count  | bigint                   | 这个表被autovacuum清理的次数。            |
| analyze_count     | bigint                   | 这个表被手动分析的次数。                    |
| autoanalyze_count | bigint                   | 这个表被autovacuum守护进程分析的次数。        |
| last_data_changed | timestamp with time zone | 这个表数据最近修改时间。                    |

### 13.3.175 PG\_STAT\_XACT\_ALL\_TABLES

PG\_STAT\_XACT\_ALL\_TABLES视图显示命名空间中所有普通表和toast表的事务状态信息。

表 13-281 PG\_STAT\_XACT\_ALL\_TABLES 字段

| 名称            | 类型     | 描述           |
|---------------|--------|--------------|
| relid         | oid    | 表的OID。       |
| schemaname    | name   | 该表的模式名。      |
| relname       | name   | 表名。          |
| seq_scan      | bigint | 该表发起的顺序扫描数。  |
| seq_tup_read  | bigint | 顺序扫描抓取的活跃行数。 |
| idx_scan      | bigint | 该表发起的索引扫描数。  |
| idx_tup_fetch | bigint | 索引扫描抓取的活跃行数。 |
| n_tup_ins     | bigint | 插入行数。        |

| 名称            | 类型     | 描述                      |
|---------------|--------|-------------------------|
| n_tup_upd     | bigint | 更新行数。                   |
| n_tup_del     | bigint | 删除行数。                   |
| n_tup_hot_upd | bigint | HOT更新行数（比如没有更新所需的单独索引）。 |

### 13.3.176 PG\_STAT\_XACT\_SYS\_TABLES

PG\_STAT\_XACT\_SYS\_TABLES视图显示命名空间中系统表的事务状态信息。

表 13-282 PG\_STAT\_XACT\_SYS\_TABLES 字段

| 名称            | 类型     | 描述                      |
|---------------|--------|-------------------------|
| relid         | oid    | 表的OID。                  |
| schemaname    | name   | 该表的模式名。                 |
| relname       | name   | 表名。                     |
| seq_scan      | bigint | 该表发起的顺序扫描数。             |
| seq_tup_read  | bigint | 顺序扫描抓取的活跃行数。            |
| idx_scan      | bigint | 该表发起的索引扫描数。             |
| idx_tup_fetch | bigint | 索引扫描抓取的活跃行数。            |
| n_tup_ins     | bigint | 插入行数。                   |
| n_tup_upd     | bigint | 更新行数。                   |
| n_tup_del     | bigint | 删除行数。                   |
| n_tup_hot_upd | bigint | HOT更新行数（比如没有更新所需的单独索引）。 |

### 13.3.177 PG\_STAT\_XACT\_USER\_FUNCTIONS

PG\_STAT\_XACT\_USER\_FUNCTIONS视图包含每个函数的执行的统计信息。

表 13-283 PG\_STAT\_XACT\_USER\_FUNCTIONS 字段

| 名称         | 类型     | 描述        |
|------------|--------|-----------|
| funcid     | oid    | 函数标识。     |
| schemaname | name   | 模式的名称。    |
| funcname   | name   | 函数名称。     |
| calls      | bigint | 函数被调用的次数。 |

| 名称         | 类型               | 描述             |
|------------|------------------|----------------|
| total_time | double precision | 函数的总执行时长。      |
| self_time  | double precision | 当前线程调用函数的总的时长。 |

### 13.3.178 PG\_STAT\_XACT\_USER\_TABLES

PG\_STAT\_XACT\_USER\_TABLES视图显示命名空间中用户表的事务状态信息。

表 13-284 PG\_STAT\_XACT\_USER\_TABLES 字段

| 名称            | 类型     | 描述                      |
|---------------|--------|-------------------------|
| relid         | oid    | 表的OID。                  |
| schemaname    | name   | 该表的模式名。                 |
| relname       | name   | 表名。                     |
| seq_scan      | bigint | 该表发起的顺序扫描数。             |
| seq_tup_read  | bigint | 顺序扫描抓取的活跃行数。            |
| idx_scan      | bigint | 该表发起的索引扫描数。             |
| idx_tup_fetch | bigint | 索引扫描抓取的活跃行数。            |
| n_tup_ins     | bigint | 插入行数。                   |
| n_tup_upd     | bigint | 更新行数。                   |
| n_tup_del     | bigint | 删除行数。                   |
| n_tup_hot_upd | bigint | HOT更新行数（比如没有更新所需的单独索引）。 |

### 13.3.179 PG\_STATIO\_ALL\_INDEXES

PG\_STATIO\_ALL\_INDEXES视图将包含当前数据库中的每个索引行，显示特定索引的I/O的统计。

表 13-285 PG\_STATIO\_ALL\_INDEXES 字段

| 名称         | 类型   | 描述        |
|------------|------|-----------|
| relid      | oid  | 索引的表的OID。 |
| indexrelid | oid  | 该索引的OID。  |
| schemaname | name | 该索引的模式名。  |
| relname    | name | 该索引的表名。   |

| 名称            | 类型     | 描述           |
|---------------|--------|--------------|
| indexrelname  | name   | 索引名称。        |
| idx_blks_read | bigint | 从索引中读取的磁盘块数。 |
| idx_blks_hit  | bigint | 索引命中缓存数。     |

### 13.3.180 PG\_STATIO\_ALL\_SEQUENCES

PG\_STATIO\_ALL\_SEQUENCES视图包含当前数据库中每个序列的I/O的统计信息。

表 13-286 PG\_STATIO\_ALL\_SEQUENCES 字段

| 名称         | 类型     | 描述           |
|------------|--------|--------------|
| relid      | oid    | 序列OID。       |
| schemaname | name   | 序列中模式名。      |
| relname    | name   | 序列名。         |
| blks_read  | bigint | 从序列中读取的磁盘块数。 |
| blks_hit   | bigint | 序列中缓存命中数。    |

### 13.3.181 PG\_STATIO\_ALL\_TABLES

PG\_STATIO\_ALL\_TABLES视图将包含当前数据库中每个表（包括TOAST表）的I/O统计信息。

表 13-287 PG\_STATIO\_ALL\_TABLES 字段

| 名称              | 类型     | 描述                      |
|-----------------|--------|-------------------------|
| relid           | oid    | 表OID。                   |
| schemaname      | name   | 该表模式名。                  |
| relname         | name   | 表名。                     |
| heap_blks_read  | bigint | 从该表中读取的磁盘块数。            |
| heap_blks_hit   | bigint | 该表缓存命中数。                |
| idx_blks_read   | bigint | 从表中所有索引读取的磁盘块数。         |
| idx_blks_hit    | bigint | 表中所有索引命中缓存数。            |
| toast_blks_read | bigint | 该表的TOAST表读取的磁盘块数（如果存在）。 |
| toast_blks_hit  | bigint | 该表的TOAST表命中缓冲区数（如果存在）。  |



| 名称             | 类型     | 描述                        |
|----------------|--------|---------------------------|
| tidx_blks_read | bigint | 该表的TOAST表索引读取的磁盘块数（如果存在）。 |
| tidx_blks_hit  | bigint | 该表的TOAST表索引命中缓冲区数（如果存在）。  |

### 13.3.182 PG\_STATIO\_SYS\_INDEXES

PG\_STATIO\_SYS\_INDEXES视图显示命名空间中所有系统表索引的IO状态信息。

表 13-288 PG\_STATIO\_SYS\_INDEXES 字段

| 名称            | 类型     | 描述           |
|---------------|--------|--------------|
| relid         | oid    | 索引的表的OID。    |
| indexrelid    | oid    | 该索引的OID。     |
| schemaname    | name   | 该索引的模式名。     |
| relname       | name   | 该索引的表名。      |
| indexrelname  | name   | 索引名称。        |
| idx_blks_read | bigint | 从索引中读取的磁盘块数。 |
| idx_blks_hit  | bigint | 索引命中缓存数。     |

### 13.3.183 PG\_STATIO\_SYS\_SEQUENCES

PG\_STATIO\_SYS\_SEQUENCES视图显示命名空间中所有序列的IO状态信息。

表 13-289 PG\_STATIO\_SYS\_SEQUENCES 字段

| 名称         | 类型     | 描述           |
|------------|--------|--------------|
| relid      | oid    | 序列OID。       |
| schemaname | name   | 序列中模式名。      |
| relname    | name   | 序列名。         |
| blks_read  | bigint | 从序列中读取的磁盘块数。 |
| blks_hit   | bigint | 序列中缓存命中数。    |

### 13.3.184 PG\_STATIO\_SYS\_TABLES

PG\_STATIO\_SYS\_TABLES视图显示命名空间中所有系统表的IO状态信息。

表 13-290 PG\_STATIO\_SYS\_TABLES 字段

| 名称              | 类型     | 描述                        |
|-----------------|--------|---------------------------|
| relid           | oid    | 表OID。                     |
| schemaname      | name   | 该表模式名。                    |
| relname         | name   | 表名。                       |
| heap_blks_read  | bigint | 从该表中读取的磁盘块数。              |
| heap_blks_hit   | bigint | 该表缓存命中数。                  |
| idx_blks_read   | bigint | 从表中所有索引读取的磁盘块数。           |
| idx_blks_hit    | bigint | 表中所有索引命中缓存数。              |
| toast_blks_read | bigint | 该表的TOAST表读取的磁盘块数（如果存在）。   |
| toast_blks_hit  | bigint | 该表的TOAST表命中缓冲区数（如果存在）。    |
| tidx_blks_read  | bigint | 该表的TOAST表索引读取的磁盘块数（如果存在）。 |
| tidx_blks_hit   | bigint | 该表的TOAST表索引命中缓冲区数（如果存在）。  |

### 13.3.185 PG\_STATIO\_USER\_INDEXES

PG\_STATIO\_USER\_INDEXES视图显示命名空间中所有用户关系表索引的IO状态信息。

表 13-291 PG\_STATIO\_USER\_INDEXES 字段

| 名称            | 类型     | 描述           |
|---------------|--------|--------------|
| relid         | oid    | 索引的表的OID。    |
| indexrelid    | oid    | 该索引的OID。     |
| schemaname    | name   | 该索引的模式名。     |
| relname       | name   | 该索引的表名。      |
| indexrelname  | name   | 索引名称。        |
| idx_blks_read | bigint | 从索引中读取的磁盘块数。 |
| idx_blks_hit  | bigint | 索引命中缓存数。     |

### 13.3.186 PG\_STATIO\_USER\_SEQUENCES

PG\_STATIO\_USER\_SEQUENCES视图显示命名空间中所有用户关系表类型为序列的IO状态信息。

表 13-292 PG\_STATIO\_USER\_SEQUENCES 字段

| 名称         | 类型     | 描述           |
|------------|--------|--------------|
| relid      | oid    | 序列OID。       |
| schemaname | name   | 序列中模式名。      |
| relname    | name   | 序列名。         |
| blks_read  | bigint | 从序列中读取的磁盘块数。 |
| blks_hit   | bigint | 序列中缓存命中数。    |

### 13.3.187 PG\_STATIO\_USER\_TABLES

PG\_STATIO\_USER\_TABLES视图显示命名空间中所有用户关系表的IO状态信息。

表 13-293 PG\_STATIO\_USER\_TABLES 字段

| 名称              | 类型     | 描述                        |
|-----------------|--------|---------------------------|
| relid           | oid    | 表OID。                     |
| schemaname      | name   | 该表模式名。                    |
| relname         | name   | 表名。                       |
| heap_blks_read  | bigint | 从该表中读取的磁盘块数。              |
| heap_blks_hit   | bigint | 该表缓存命中数。                  |
| idx_blks_read   | bigint | 从表中所有索引读取的磁盘块数。           |
| idx_blks_hit    | bigint | 表中所有索引命中缓存数。              |
| toast_blks_read | bigint | 该表的TOAST表读取的磁盘块数（如果存在）。   |
| toast_blks_hit  | bigint | 该表的TOAST表命中缓冲区数（如果存在）。    |
| tidx_blks_read  | bigint | 该表的TOAST表索引读取的磁盘块数（如果存在）。 |
| tidx_blks_hit   | bigint | 该表的TOAST表索引命中缓冲区数（如果存在）。  |

### 13.3.188 PG\_TABLES

PG\_TABLES视图提供了对数据库中每个表访问的有用信息。

表 13-294 PG\_TABLES 字段

| 名称            | 类型                       | 引用                                                   | 描述                              |
|---------------|--------------------------|------------------------------------------------------|---------------------------------|
| schemaname    | name                     | <a href="#">PG_NAMESPACE</a> .nspname                | 包含表的模式名。                        |
| tablename     | name                     | <a href="#">PG_CLASS</a> .relname                    | 表名。                             |
| tableowner    | name                     | pg_get_userbyid( <a href="#">PG_CLASS</a> .relowner) | 表的所有者。                          |
| tablespace    | name                     | <a href="#">PG_TABLESPACE</a> .spcname               | 包含表的表空间，默认为NULL。                |
| hasindexes    | boolean                  | <a href="#">PG_CLASS</a> .relhasindex                | 如果表上有索引（或者最近拥有）则为TRUE，否则为FALSE。 |
| hasrules      | boolean                  | <a href="#">PG_CLASS</a> .relhasrules                | 如果表上有规则，则为TRUE，否则为FALSE。        |
| hastriggers   | boolean                  | <a href="#">PG_CLASS</a> .RELHASTRIGGERS             | 如果表上有触发器，则为TRUE，否则为FALSE。       |
| tablecreator  | name                     | pg_get_userbyid(po.creator)                          | 创建表的名称。                         |
| created       | timestamp with time zone | pg_object.ctime                                      | 对象的创建时间。                        |
| last_ddl_time | timestamp with time zone | pg_object.mtime                                      | 对象的最后修改时间。                      |

### 13.3.189 PG\_TDE\_INFO

PG\_TDE\_INFO视图提供了整个数据库加密信息。

表 13-295 PG\_TDE\_INFO 字段

| 名称         | 类型      | 描述                                                                                        |
|------------|---------|-------------------------------------------------------------------------------------------|
| is_encrypt | boolean | 是否加密数据库。 <ul style="list-style-type: none"><li>• f: 非加密数据库。</li><li>• t: 加密数据库。</li></ul> |

| 名称         | 类型   | 描述                                                                                          |
|------------|------|---------------------------------------------------------------------------------------------|
| g_tde_algo | text | 加密算法。<br><ul style="list-style-type: none"> <li>SM4-CTR-128</li> <li>AES-CTR-128</li> </ul> |
| remain     | text | 保留字段。                                                                                       |

### 13.3.190 PG\_THREAD\_WAIT\_STATUS

通过PG\_THREAD\_WAIT\_STATUS视图可以检测当前实例中工作线程（backend thread）以及辅助线程（auxiliary thread）的阻塞等待情况。

表 13-296 PG\_THREAD\_WAIT\_STATUS 字段

| 名称               | 类型      | 描述                                                                              |
|------------------|---------|---------------------------------------------------------------------------------|
| node_name        | text    | 当前节点的名称。                                                                        |
| db_name          | text    | 数据库名称。                                                                          |
| thread_name      | text    | 线程名称。                                                                           |
| query_id         | bigint  | 查询ID，对应debug_query_id。                                                          |
| tid              | bigint  | 当前线程的线程号。                                                                       |
| sessionid        | bigint  | 当前会话ID。                                                                         |
| lwtid            | integer | 当前线程的轻量级线程号。                                                                    |
| psessionid       | bigint  | 父会话ID。                                                                          |
| tlevel           | integer | streaming线程的层级。                                                                 |
| smpid            | integer | 并行线程的ID。                                                                        |
| wait_status      | text    | 当前线程的等待状态。等待状态的详细信息请参见表 13-297。                                                 |
| wait_event       | text    | 如果wait_status是acquire lock、acquire lwlock、wait io三种类型，此列描述具体的锁、轻量级锁、IO的信息。否则是空。 |
| locktag          | text    | 当前线程正在等待锁的信息。                                                                   |
| lockmode         | text    | 当前线程正等待获取的锁模式。包含表级锁、行级锁、页级锁下的各模式。                                               |
| block_session_id | bigint  | 阻塞当前线程获取锁的会话标识。                                                                 |
| global_sessionid | text    | 全局会话ID。                                                                         |

wait\_status列的等待状态有以下状态。

**表 13-297** 等待状态列表

| wait_status值                                    | 含义                                                                                                                                                                                                                     |
|-------------------------------------------------|------------------------------------------------------------------------------------------------------------------------------------------------------------------------------------------------------------------------|
| none                                            | 没在等任意事件。                                                                                                                                                                                                               |
| acquire lock                                    | 等待加锁，要么加锁成功，要么加锁等待超时。                                                                                                                                                                                                  |
| acquire lwlock                                  | 等待获取轻量级锁。                                                                                                                                                                                                              |
| wait io                                         | 等待IO完成。                                                                                                                                                                                                                |
| wait cmd                                        | 等待完成读取网络通信包。                                                                                                                                                                                                           |
| wait pooler get conn                            | 等待pooler完成获取连接。                                                                                                                                                                                                        |
| wait pooler abort conn                          | 等待pooler完成终止连接。                                                                                                                                                                                                        |
| wait pooler clean conn                          | 等待pooler完成清理连接。                                                                                                                                                                                                        |
| pooler create conn: [nodename], total N         | 等待pooler建立连接，当前正在与nodename指定节点建立连接，且仍有N个连接等待建立。                                                                                                                                                                        |
| get conn                                        | 获取到其他节点的连接。                                                                                                                                                                                                            |
| set cmd: [nodename]                             | 在连接上执行SET/RESET/TRANSACTION BLOCK LEVEL PARA SET/SESSION LEVEL PARA SET，当前正在nodename指定节点上执行。                                                                                                                           |
| cancel query                                    | 取消某连接上正在执行的SQL语句。                                                                                                                                                                                                      |
| stop query                                      | 停止某连接上正在执行的查询。                                                                                                                                                                                                         |
| wait node: [nodename](plevel), total N, [phase] | 等待接收与某节点的连接上的数据，当前正在等待nodename节点plevel线程的数据，且仍有N个连接的数据待返回。如果状态包含phase信息，则可能的阶段状态有： <ul style="list-style-type: none"> <li>● begin：表示处于事务开始阶段。</li> <li>● commit：表示处于事务提交阶段。</li> <li>● rollback：表示处于事务回滚阶段。</li> </ul> |
| wait transaction sync: xid                      | 等待xid指定事务同步。                                                                                                                                                                                                           |
| wait wal sync                                   | 等待特定LSN的wal log完成到备机的同步。                                                                                                                                                                                               |
| wait data sync                                  | 等待完成数据页到备机的同步。                                                                                                                                                                                                         |
| wait data sync queue                            | 等待把行存的数据页或列存的CU放入同步队列。                                                                                                                                                                                                 |

| wait_status值                                     | 含义                                                                                                                                                                     |
|--------------------------------------------------|------------------------------------------------------------------------------------------------------------------------------------------------------------------------|
| flush data: [nodename](plevel), [phase]          | 等待向网络中nodename指定节点的plevel对应线程发送数据。如果状态包含phase信息，则可能的阶段状态为wait quota，即当前通信流正在等待quota值。                                                                                  |
| stream get conn: [nodename], total N             | 初始化stream flow时，等待与nodename节点的consumer对象建立连接，且当前有N个待建连对象。                                                                                                              |
| wait producer ready: [nodename](plevel), total N | 初始化stream flow时，等待每个producer都准备好，当前正在等待nodename节点plevel对应线程的producer对象准备好，且仍有N个producer对象处于等待状态。                                                                       |
| synchronize quit                                 | stream plan结束时，等待stream线程组内的线程统一退出。                                                                                                                                    |
| wait stream nodegroup destroy                    | stream plan结束时，等待销毁stream node group。                                                                                                                                  |
| wait active statement                            | 等待作业执行，正在资源负载管控中。                                                                                                                                                      |
| analyze: [relname], [phase]                      | 当前正在对表relname执行analyze。如果状态包含phase信息，则为autovacuum，表示是数据库自动开启AutoVacuum线程执行的analyze分析操作。                                                                                |
| vacuum: [relname], [phase]                       | 当前正在对表relname执行vacuum。如果状态包含phase信息，则为autovacuum，表示是数据库自动开启AutoVacuum线程执行的vacuum清理操作。                                                                                  |
| vacuum full: [relname]                           | 当前正在对表relname执行vacuum full清理。                                                                                                                                          |
| create index                                     | 当前正在创建索引。                                                                                                                                                              |
| HashJoin - [ build hash   write file ]           | <p>当前是HashJoin算子，主要关注耗时的执行阶段。</p> <ul style="list-style-type: none"> <li>• build hash：表示当前HashJoin算子正在建立哈希表。</li> <li>• write file：表示当前HashJoin算子正在将数据写入磁盘。</li> </ul> |
| HashAgg - [ build hash   write file ]            | <p>当前是HashAgg算子，主要关注耗时的执行阶段。</p> <ul style="list-style-type: none"> <li>• build hash：表示当前HashAgg算子正在建立哈希表。</li> <li>• write file：表示当前HashAgg算子正在将数据写入磁盘。</li> </ul>    |

| wait_status值                             | 含义                                                                                                                                                                 |
|------------------------------------------|--------------------------------------------------------------------------------------------------------------------------------------------------------------------|
| HashSetop - [build hash   write file ]   | 当前是HashSetop算子，主要关注耗时的执行阶段。 <ul style="list-style-type: none"> <li>• build hash：表示当前HashSetop算子正在建立哈希表。</li> <li>• write file：表示当前HashSetop算子正在将数据写入磁盘。</li> </ul> |
| Sort   Sort - [fetch tuple   write file] | 当前是Sort算子做排序，fetch tuple表示Sort算子正在获取tuple，write file表示Sort算子正在将数据写入磁盘。                                                                                             |
| Material   Material - write file         | 当前是Material算子，write file表示Material算子正在将数据写入磁盘。                                                                                                                     |
| NestLoop                                 | 当前是NestLoop算子。                                                                                                                                                     |
| wait memory                              | 等待内存获取。                                                                                                                                                            |
| wait sync consumer next step             | Stream算子等待消费者执行。                                                                                                                                                   |
| wait sync producer next step             | Stream算子等待生产者执行。                                                                                                                                                   |
| standby read recovery conflict           | 备机只读与日志回放产生冲突。                                                                                                                                                     |
| standby get snapshot                     | 备机只读获取快照。                                                                                                                                                          |
| wait reserve td                          | 等待申请td。                                                                                                                                                            |
| vacuum gpi                               | vacuum或者autovacuum流程中global partition index清理                                                                                                                      |

当wait\_status为acquire lwlock、acquire lock或者wait io时，表示有等待事件。正在等待获取wait\_event列对应类型的轻量级锁、事务锁，或者正在进行IO。

其中，wait\_status值为acquire lwlock（轻量级锁）时对应的wait\_event等待事件类型与描述信息如下。（wait\_event为extension时，表示此时的轻量级锁是动态分配的锁，未被监控。）

**表 13-298** 轻量级锁等待事件列表

| wait_event类型   | 类型描述                      |
|----------------|---------------------------|
| ShmemIndexLock | 用于保护共享内存中的主索引哈希表。         |
| OidGenLock     | 用于避免不同线程产生相同的OID。         |
| XidGenLock     | 用于避免两个事务获得相同的xid。         |
| ProcArrayLock  | 用于避免并发访问或修改ProcArray共享数组。 |
| SInvalReadLock | 用于避免与清理失效消息并发执行。          |



| wait_event类型               | 类型描述                                        |
|----------------------------|---------------------------------------------|
| SInvalWriteLock            | 用于避免与其它写失效消息、清理失效消息并发执行。                    |
| WALInsertLock              | 用于避免与其它WAL插入操作并发执行。                         |
| WALWriteLock               | 用于避免并发WAL写盘。                                |
| ControlFileLock            | 用于避免pg_control文件的读写并发、写写并发。                 |
| CheckpointLock             | 用于避免多个checkpoint并发执行。                       |
| CLogControlLock            | 用于避免并发访问或者修改Clog控制数据结构。                     |
| SubtransControlLock        | 用于避免并发访问或者修改子事务控制数据结构。                      |
| MultiXactGenLock           | 用于串行分配唯一MultiXact id。                       |
| MultiXactOffsetControlLock | 用于避免对pg_multixact/offset的写写并发和读写并发。         |
| MultiXactMemberControlLock | 用于避免对pg_multixact/members的写写并发和读写并发。        |
| RelCacheInitLock           | 用于失效消息场景对init文件进行操作时加锁。                     |
| CheckpointCommLock         | 用于向checkpointer发起文件刷盘请求场景，需要串行的向请求队列插入请求结构。 |
| TwoPhaseStateLock          | 用于避免并发访问或者修改两阶段信息共享数组。                      |
| TablespaceCreateLock       | 用于确定tablespace是否已经存在。                       |
| BtreeVacuumLock            | 用于防止vacuum清理B-tree中还在使用的页面。                 |
| AutovacuumLock             | 用于串行化访问autovacuum worker数组。                 |
| AutovacuumScheduleLock     | 用于串行化分配需要vacuum的table。                      |
| AutoanalyzeLock            | 用于获取和释放允许执行Autoanalyze的任务资源。                |
| SyncScanLock               | 用于确定heap扫描时某个relfilenode的起始位置。              |
| NodeTableLock              | 用于保护存放数据库节点信息的共享结构。                         |
| PoolerLock                 | 用于保证两个线程不会同时从连接池里取到相同的连接。                   |
| RelationMappingLock        | 用于等待更新系统表到存储位置之间映射的文件。                      |
| AsyncCtlLock               | 用于避免并发访问或者修改共享通知状态。                         |
| AsyncQueueLock             | 用于避免并发访问或者修改共享通知信息队列。                       |
| SerializableXactHashLock   | 用于避免对于可串行事务共享结构的写写并发和读写并发。                  |

| wait_event类型                      | 类型描述                                                   |
|-----------------------------------|--------------------------------------------------------|
| SerializableFinishedListLock      | 用于避免对于已完成可串行事务共享链表的写写并发和读写并发。                          |
| SerializablePredicateLockListLock | 用于保护对于可串行事务持有的锁链表。                                     |
| OldSerXidLock                     | 用于保护记录冲突可串行事务的结构。                                      |
| FileStatLock                      | 用于保护存储统计文件信息的数据结构。                                     |
| SyncRepLock                       | 用于在主备复制时保护xlog同步信息。                                    |
| DataSyncRepLock                   | 用于在主备复制时保护数据页同步信息。                                     |
| CStoreColspaceCacheLock           | 用于保护列存表的CU空间分配。                                        |
| CStoreCUCacheSweepLock            | 用于列存CU Cache循环淘汰。                                      |
| MetaCacheSweepLock                | 用于元数据循环淘汰。                                             |
| ExtensionConnectorLibLock         | 用于初始化ODBC连接场景，在加载与卸载特定动态库时进行加锁。                        |
| SearchServerLibLock               | 用于GPU加速场景初始化加载特定动态库时，对读文件操作进行加锁。                       |
| LsnXlogChkFileLock                | 用于串行更新特定结构中记录的主备机的xlog flush位置点。                       |
| ReplicationSlotAllocationLock     | 用于主备复制时保护主机端的流复制槽的分配。                                  |
| ReplicationSlotControlLock        | 用于主备复制时避免并发更新流复制槽状态。                                   |
| ResourcePoolHashLock              | 用于避免并发访问或者修改资源池哈希表。                                    |
| WorkloadStatHashLock              | 用于避免并发访问或者修改包含数据库主节点的SQL请求构成的哈希表。                      |
| WorkloadIoStatHashLock            | 用于避免并发访问或者修改用于统计当前数据库节点的IO信息的哈希表。                      |
| WorkloadCGroupHashLock            | 用于避免并发访问或者修改Cgroup信息构成的哈希表。                            |
| OBSGetPathLock                    | 用于避免对obs路径的写写并发和读写并发。                                  |
| WorkloadUserInfoLock              | 用于避免并发访问或修改负载管理（当前特性是实验室特性，使用时请联系华为工程师提供技术支持）的用户信息哈希表。 |
| WorkloadRecordLock                | 用于避免并发访问或修改在内存自适应管理时对数据库主节点收到请求构成的哈希表。                 |
| WorkloadIOUtilLock                | 用于保护记录iostat, CPU等负载信息的结构。                             |

| wait_event类型             | 类型描述                                                      |
|--------------------------|-----------------------------------------------------------|
| WorkloadNodeGroupLock    | 用于避免并发访问或者修改内存中的nodegroup信息构成的哈希表。                        |
| JobShmemLock             | 用于定时任务功能中保护定时读取的全局变量。                                     |
| OBSRuntimeLock           | 用于获取环境变量，如GASSHOME。                                       |
| LLVMDumpIRLock           | 用于导出动态生成函数所对应的汇编语言。当前特性是实验室特性，使用时请联系华为工程师提供技术支持。          |
| LLVMParseIRLock          | 用于在查询开始处从IR文件中编译并解析已写好的IR函数。当前特性是实验室特性，使用时请联系华为工程师提供技术支持。 |
| CriticalCacheBuildLock   | 用于从共享或者本地缓存初始化文件中加载cache的场景。                              |
| WaitCountHashLock        | 用于保护用户语句计数功能场景中的共享结构。                                     |
| BufMappingLock           | 用于保护对共享缓冲映射表的操作。                                          |
| LockMgrLock              | 用于保护常规锁结构信息。                                              |
| PredicateLockMgrLock     | 用于保护可串行事务锁结构信息。                                           |
| OperatorRealTLock        | 用于避免并发访问或者修改记录算子级实时数据的全局结构。                               |
| OperatorHistLock         | 用于避免并发访问或者修改记录算子级历史数据的全局结构。                               |
| SessionRealTLock         | 用于避免并发访问或者修改记录query级实时数据的全局结构。                            |
| SessionHistLock          | 用于避免并发访问或者修改记录query级历史数据的全局结构。                            |
| CacheSlotMappingLock     | 用于保护CU Cache全局信息。                                         |
| BarrierLock              | 用于保证当前只有一个线程在创建Barrier。                                   |
| dummyServerInfoCacheLock | 用于保护缓存加速数据库连接信息的全局哈希表。                                    |
| RPNNumberLock            | 用于加速GaussDB的数据库节点对正在执行计划的任务线程的计数。                         |
| CBMParseXlogLock         | Cbm解析xlog时的保护锁                                            |
| RelfilenodeReuseLock     | 避免错误地取消已重用的列属性文件的链接。                                      |
| RcvWriteLock             | 防止并发调用WalDataRcvWrite。                                    |
| PercentileLock           | 用于保护全局PercentileBuffer                                    |
| CSNBufMappingLock        | 保护csn页面                                                   |

| wait_event类型                             | 类型描述                                                       |
|------------------------------------------|------------------------------------------------------------|
| UniqueSQLMappingLock                     | 用于保护uniquesql hash table                                   |
| DelayDDLLock                             | 防止并发ddl。                                                   |
| CLOG Ctl                                 | 用于避免并发访问或者修改Clog控制数据结构                                     |
| Async Ctl                                | 保护Async buffer                                             |
| MultiXactOffset Ctl                      | 保护MultiXact offset的slru buffer                             |
| MultiXactMember Ctl                      | 保护MultiXact member的slrubuffer                              |
| OldSerXid SLRU Ctl                       | 保护old xids的slru buffer                                     |
| ReplicationSlotLock                      | 用于保护ReplicationSlot                                        |
| PGPROCLock                               | 用于保护pgproc                                                 |
| MetaCacheLock                            | 用于保护MetaCache                                              |
| DataCacheLock                            | 用于保护datacache                                              |
| InstrUserLock                            | 用于保护InstrUserHTAB。                                         |
| BadBlockStatHashLock                     | 用于保护global_bad_block_stat hash表。                           |
| BufFreelistLock                          | 用于保证共享缓冲区空闲列表操作的原子性。                                       |
| CUSlotListLock                           | 用于控制列存缓冲区槽位的并发操作。                                          |
| AddinShmemInitLock                       | 保护共享内存对象的初始化。                                              |
| AlterPortLock                            | 保护协调节点更改注册端口号的操作。                                          |
| FdwPartitionCacheLock                    | HDFS分区表缓冲区的管理锁。                                            |
| DfsConnectorCacheLock                    | DFSCONNECTOR缓冲区的管理锁。                                       |
| DfsSpaceCacheLock                        | HDFS表空间管理缓冲区的管理锁。                                          |
| FullBuildXlogCopyStartPtrLock            | 用于保护全量Build中Xlog拷贝的操作。                                     |
| DfsUserLoginLock                         | 用于HDFS用户登录以及认证。                                            |
| LogicalReplicationSlotPersistentDataLock | 用于保护逻辑复制过程中复制槽位的数据。                                        |
| WorkloadSessionInfoLock                  | 保护负载管理（当前特性是实验室特性，使用时请联系华为工程师提供技术支持）session info内存hash表访问。 |
| InstrWorkloadLock                        | 保护负载管理（当前特性是实验室特性，使用时请联系华为工程师提供技术支持）统计信息的内存hash表访问。        |
| PgfdwLock                                | 用于管理实例向Foreign server建立连接。                                 |

| wait_event类型           | 类型描述                                                              |
|------------------------|-------------------------------------------------------------------|
| InstanceTimeLock       | 用于获取实例中会话的时间信息。                                                   |
| XlogRemoveSegLock      | 保护Xlog段文件的回收操作。                                                   |
| DnUsedSpaceHashLock    | 用于更新会话对应的空间使用信息。                                                  |
| CsnMinLock             | 用于计算CSNmin。                                                       |
| GPCCommitLock          | 用于保护全局Plan Cache hash表的添加操作。当前特性是实验室特性，使用时请联系华为工程师提供技术支持。         |
| GPCClearLock           | 用于保护全局Plan Cache hash表的清除操作。当前特性是实验室特性，使用时请联系华为工程师提供技术支持。         |
| GPCTimelineLock        | 用于保护全局Plan Cache hash表检查Timeline的操作。当前特性是实验室特性，使用时请联系华为工程师提供技术支持。 |
| TsTagsCacheLock        | 用于时序tag缓存管理。                                                      |
| InstanceRealTLock      | 用于保护共享实例统计信息hash表的更新操作。                                           |
| CLogBufMappingLock     | 用于提交日志缓存管理。                                                       |
| GPCMappingLock         | 用于全局Plan Cache缓存管理。当前特性是实验室特性，使用时请联系华为工程师提供技术支持。                  |
| GPCPrepareMappingLock  | 用于全局Plan Cache缓存管理。当前特性是实验室特性，使用时请联系华为工程师提供技术支持。                  |
| BufferIOLock           | 保护共享缓冲区页面的IO操作。                                                   |
| BufferContentLock      | 保护共享缓冲区页面内容的读取、修改。                                                |
| CSNLOG Ctl             | 用于CSN日志管理。                                                        |
| DoubleWriteLock        | 用于双写的管理操作。                                                        |
| RowPageReplicationLock | 用于管理行存储的数据页复制。                                                    |
| MatviewSeqnoLock       | 用于物化视图缓存管理。                                                       |
| GPRCMappingLock        | 用于管理自治事务全局缓存hash表的访问和修改操作。                                        |
| extension              | 其他轻量锁。                                                            |
| StartBlockMappingLock  | globalstat从pgstat获取startblockarray等信息                             |
| PldebugLock            | 用于存储过程调试并发维护操作                                                    |
| wait active statement  | 等待作业执行，正在资源负载管控中。                                                 |
| wait memory            | 等待内存获取。                                                           |
| IOStatLock             | 用于资源管理IO统计信息哈希表并发维护操作。                                            |

| wait_event类型   | 类型描述               |
|----------------|--------------------|
| gtt_shared_ctl | 用户维护全局临时表共享哈希表并发读写 |

当wait\_status值为wait io时对应的wait\_event等待事件类型与描述信息如下。

表 13-299 IO 等待事件列表

| wait_event类型              | 类型描述                                                 |
|---------------------------|------------------------------------------------------|
| BufFileRead               | 从临时文件中读取数据到指定buffer。                                 |
| BufFileWrite              | 向临时文件中写入指定buffer中的内容。                                |
| ControlFileRead           | 读取pg_control文件。主要在数据库启动、执行checkpoint和主备校验过程中发生。      |
| ControlFileSync           | 将pg_control文件持久化到磁盘。数据库初始化时发生。                       |
| ControlFileSyncUpdate     | 将pg_control文件持久化到磁盘。主要在数据库启动、执行checkpoint和主备校验过程中发生。 |
| ControlFileWrite          | 写入pg_control文件。数据库初始化时发生。                            |
| ControlFileWriteUpdate    | 更新pg_control文件。主要在数据库启动、执行checkpoint和主备校验过程中发生。      |
| CopyFileRead              | copy文件时读取文件内容。                                       |
| CopyFileWrite             | copy文件时写入文件内容。                                       |
| DataFileExtend            | 扩展文件时向文件写入内容。                                        |
| DataFileFlush             | 将表数据文件持久化到磁盘                                         |
| DataFileImmediateSync     | 将表数据文件立即持久化到磁盘。                                      |
| DataFilePrefetch          | 异步读取表数据文件。                                           |
| DataFileRead              | 同步读取表数据文件。                                           |
| DataFileSync              | 将表数据文件的修改持久化到磁盘。                                     |
| DataFileTruncate          | 表数据文件truncate。                                       |
| DataFileWrite             | 向表数据文件写入内容。                                          |
| LockFileAddToDataDirRead  | 读取“postmaster.pid”文件。                                |
| LockFileAddToDataDirSync  | 将“postmaster.pid”内容持久化到磁盘。                           |
| LockFileAddToDataDirWrite | 将pid信息写到“postmaster.pid”文件。                          |
| LockFileCreateRead        | 读取LockFile文件“%s.lock”。                               |
| LockFileCreateSync        | 将LockFile文件“%s.lock”内容持久化到磁盘。                        |

| wait_event类型               | 类型描述                                                                     |
|----------------------------|--------------------------------------------------------------------------|
| LockFileCreateWRITE        | 将pid信息写到LockFile文件“%s.lock”。                                             |
| RelationMapRead            | 读取系统表到存储位置之间的映射文件                                                        |
| RelationMapSync            | 将系统表到存储位置之间的映射文件持久化到磁盘。                                                  |
| RelationMapWrite           | 写入系统表到存储位置之间的映射文件。                                                       |
| ReplicationSlotRead        | 读取流复制槽文件。重新启动时发生。                                                        |
| ReplicationSlotRestoreSync | 将流复制槽文件持久化到磁盘。重新启动时发生。                                                   |
| ReplicationSlotSync        | checkpoint时将流复制槽临时文件持久化到磁盘。                                              |
| ReplicationSlotWrite       | checkpoint时写流复制槽临时文件。                                                    |
| SLRUFlushSync              | 将pg_clog、pg_subtrans和pg_multixact文件持久化到磁盘。主要在执行checkpoint和数据库停机时发生。      |
| SLRURead                   | 读取pg_clog、pg_subtrans和pg_multixact文件。                                    |
| SLRUSync                   | 将脏页写入文件pg_clog、pg_subtrans和pg_multixact并持久化到磁盘。主要在执行checkpoint和数据库停机时发生。 |
| SLRUWrite                  | 写入pg_clog、pg_subtrans和pg_multixact文件。                                    |
| TimelineHistoryRead        | 读取timeline history文件。在数据库启动时发生。                                          |
| TimelineHistorySync        | 将timeline history文件持久化到磁盘。在数据库启动时发生。                                     |
| TimelineHistoryWrite       | 写入timeline history文件。在数据库启动时发生。                                          |
| TwophaseFileRead           | 读取pg_twophase文件。在两阶段事务提交、两阶段事务恢复时发生。                                     |
| TwophaseFileSync           | 将pg_twophase文件持久化到磁盘。在两阶段事务提交、两阶段事务恢复时发生。                                |
| TwophaseFileWrite          | 写入pg_twophase文件。在两阶段事务提交、两阶段事务恢复时发生。                                     |
| WALBootstrapSync           | 将初始化的WAL文件持久化到磁盘。在数据库初始化发生。                                              |
| WALBootstrapWrite          | 写入初始化的WAL文件。在数据库初始化发生。                                                   |
| WALCopyRead                | 读取已存在的WAL文件并进行复制时产生的读操作。在执行归档恢复完后发生。                                     |
| WALCopySync                | 将复制的WAL文件持久化到磁盘。在执行归档恢复完后发生。                                             |

| wait_event类型            | 类型描述                                        |
|-------------------------|---------------------------------------------|
| WALCopyWrite            | 读取已存在WAL文件并进行复制时产生的写操作。在执行归档恢复完后发生。         |
| WALInitSync             | 将新初始化的WAL文件持久化磁盘。在日志回收或写日志时发生。              |
| WALInitWrite            | 将新创建的WAL文件初始化为0。在日志回收或写日志时发生。               |
| WALRead                 | 从xlog日志读取数据。两阶段文件redo相关的操作产生。               |
| WALSyncMethodAssign     | 将当前打开的所有WAL文件持久化到磁盘。                        |
| WALWrite                | 写入WAL文件。                                    |
| WALBufferAccess         | WAL Buffer访问（出于性能考虑，内核代码里只统计访问次数，未统计其访问耗时）。 |
| WALBufferFull           | WAL Buffer满时，写wal文件相关的处理。                   |
| DoubleWriteFileRead     | 双写 文件读取。                                    |
| DoubleWriteFileSync     | 双写 文件强制刷盘。                                  |
| DoubleWriteFileWrite    | 双写 文件写入。                                    |
| PredoProcessPending     | 并行日志回放中当前记录回放等待其它记录回放完成。                    |
| PredoApply              | 并行日志回放中等待当前工作线程等待其他线程回放至本线程LSN。             |
| DisableConnectFileRead  | HA锁分片逻辑文件读取。                                |
| DisableConnectFileSync  | HA锁分片逻辑文件强制刷盘。                              |
| DisableConnectFileWrite | HA锁分片逻辑文件写入。                                |

当wait\_status值为acquire lock（事务锁）时对应的wait\_event等待事件类型与描述信息如下。

**表 13-300** 事务锁等待事件列表

| wait_event类型  | 类型描述       |
|---------------|------------|
| relation      | 对表加锁。      |
| extend        | 对表扩展空间时加锁。 |
| partition     | 对分区表加锁。    |
| partition_seq | 对分区表的分区加锁。 |



| wait_event类型     | 类型描述          |
|------------------|---------------|
| page             | 对表页面加锁。       |
| tuple            | 对页面上的tuple加锁。 |
| transactionid    | 对事务ID加锁。      |
| virtualxid       | 对虚拟事务ID加锁。    |
| object           | 加对象锁。         |
| cstore_freespace | 对列存空闲空间加锁。    |
| userlock         | 加用户锁。         |
| advisory         | 加advisory锁。   |

### 13.3.191 PG\_TIMEZONE\_ABBREVS

PG\_TIMEZONE\_ABBREVS视图显示了所有可用的时区信息。

表 13-301 PG\_TIMEZONE\_ABBREVS 字段

| 名称         | 类型       | 描述                           |
|------------|----------|------------------------------|
| abbrev     | text     | 时区名缩写。                       |
| utc_offset | interval | 相对于UTC的偏移量。                  |
| is_dst     | boolean  | 如果当前正处于夏令时范围则为TRUE，否则为FALSE。 |

### 13.3.192 PG\_TIMEZONE\_NAMES

PG\_TIMEZONE\_NAMES视图显示了所有能够被SET TIMEZONE识别的时区名及其缩写、UTC偏移量、是否夏时制。

表 13-302 PG\_TIMEZONE\_NAMES 字段

| 名称         | 类型       | 描述                           |
|------------|----------|------------------------------|
| name       | text     | 时区名。                         |
| abbrev     | text     | 时区名缩写。                       |
| utc_offset | interval | 相对于UTC的偏移量。                  |
| is_dst     | boolean  | 如果当前正处于夏令时范围则为TRUE，否则为FALSE。 |

### 13.3.193 PG\_TOTAL\_MEMORY\_DETAIL

PG\_TOTAL\_MEMORY\_DETAIL视图显示某个数据库节点内存使用情况。

表 13-303 PG\_TOTAL\_MEMORY\_DETAIL 字段

| 名称          | 类型      | 描述             |
|-------------|---------|----------------|
| nodename    | text    | 节点名称。          |
| memorytype  | text    | 内存的名称。         |
| memorybytes | integer | 内存使用的大小，单位为MB。 |

### 13.3.194 PG\_TOTAL\_USER\_RESOURCE\_INFO

PG\_TOTAL\_USER\_RESOURCE\_INFO视图显示所有用户资源使用情况，需要使用管理员用户进行查询。此视图在参数`use_workload_manager`为on时才有效。其中，IO相关监控项在参数`enable_logical_io_statistics`为on时才有效。

表 13-304 PG\_TOTAL\_USER\_RESOURCE\_INFO 字段

| 名称               | 类型               | 描述                                             |
|------------------|------------------|------------------------------------------------|
| username         | name             | 用户名。                                           |
| used_memory      | integer          | 正在使用的内存大小，单位MB。                                |
| total_memory     | integer          | 可以使用的内存大小，单位MB。值为0表示未限制最大可用内存，其限制取决于数据库最大可用内存。 |
| used_cpu         | double precision | 正在使用的CPU核数（仅统计复杂作业CPU使用情况，且该值为相关控制组的CPU使用统计值）。 |
| total_cpu        | integer          | 在该机器节点上，用户关联控制组的CPU核数总和。                       |
| used_space       | bigint           | 已使用的永久表存储空间大小，单位KB。                            |
| total_space      | bigint           | 可使用的永久表存储空间大小，单位KB，值为-1表示未限制最大存储空间。            |
| used_temp_space  | bigint           | 已使用的临时空间大小，单位KB。                               |
| total_temp_space | bigint           | 可使用的临时空间总大小，单位KB，值为-1表示未限制。                    |
| used_spill_space | bigint           | 已使用的算子落盘空间大小，单位KB。                             |

| 名称                | 类型               | 描述                                                                                               |
|-------------------|------------------|--------------------------------------------------------------------------------------------------|
| total_spill_space | bigint           | 可使用的算子落盘空间总大小，单位KB，值为-1表示未限制。                                                                    |
| read_kbytes       | bigint           | 数据库主节点：过去5秒内，该用户在数据库节点上复杂作业read的字节总数（单位KB）。<br>数据库节点：实例启动至当前时间为止，该用户复杂作业read的字节总数（单位KB）。         |
| write_kbytes      | bigint           | 数据库主节点：过去5秒内，该用户在数据库节点上复杂作业write的字节总数（单位KB）。<br>数据库节点：实例启动至当前时间为止，该用户复杂作业write的字节总数（单位KB）。       |
| read_counts       | bigint           | 数据库主节点：过去5秒内，该用户在数据库节点上复杂作业read的次数之和（单位次）。<br>数据库节点：实例启动至当前时间为止，该用户复杂作业read的次数之和（单位次）。           |
| write_counts      | bigint           | 数据库主节点：过去5秒内，该用户在数据库节点上复杂作业write的次数之和（单位次）。<br>数据库节点：实例启动至当前时间为止，该用户复杂作业write的次数之和（单位次）。         |
| read_speed        | double precision | 数据库主节点：过去5秒内，该用户在单个数据库节点上复杂作业read平均速率（单位KB/s）。<br>数据库节点：过去5秒内，该用户在该数据库节点上复杂作业read平均速率（单位KB/s）。   |
| write_speed       | double precision | 数据库主节点：过去5秒内，该用户在单个数据库节点上复杂作业write平均速率（单位KB/s）。<br>数据库节点：过去5秒内，该用户在该数据库节点上复杂作业write平均速率（单位KB/s）。 |

### 13.3.195 PG\_TOTAL\_USER\_RESOURCE\_INFO\_OID

PG\_TOTAL\_USER\_RESOURCE\_INFO\_OID视图显示所有用户资源使用情况，需要使用管理员用户进行查询。此视图在参数[use\\_workload\\_manager](#)为on时才有效。

表 13-305 PG\_TOTAL\_USER\_RESOURCE\_INFO\_OID 字段

| 名称          | 类型      | 描述              |
|-------------|---------|-----------------|
| userid      | oid     | 用户ID。           |
| used_memory | integer | 正在使用的内存大小，单位MB。 |

| 名称                | 类型               | 描述                                             |
|-------------------|------------------|------------------------------------------------|
| total_memory      | integer          | 可以使用的内存大小，单位MB。值为0表示未限制最大可用内存，其限制取决于数据库最大可用内存。 |
| used_cpu          | double precision | 正在使用的CPU核数。                                    |
| total_cpu         | integer          | 在该机器节点上，用户关联控制组的CPU核数总和。                       |
| used_space        | bigint           | 已使用的存储空间大小，单位KB。                               |
| total_space       | bigint           | 可使用的存储空间大小，单位KB，值为-1表示未限制最大存储空间。               |
| used_temp_space   | bigint           | 已使用的临时空间大小，单位KB                                |
| total_temp_space  | bigint           | 可使用的临时空间总大小，单位KB，值为-1表示未限制。                    |
| used_spill_space  | bigint           | 已使用的下盘空间大小。单位KB。                               |
| total_spill_space | bigint           | 可使用的下盘空间总大小，单位KB，值为-1表示未限制。                    |
| read_kbytes       | bigint           | 读磁盘数据量，单位KB。                                   |
| write_kbytes      | bigint           | 写磁盘数据量，单位KB。                                   |
| read_counts       | bigint           | 读磁盘次数。                                         |
| write_counts      | bigint           | 写磁盘次数。                                         |
| read_speed        | double precision | 读磁盘速率，单位B/ms。                                  |
| write_speed       | double precision | 写磁盘速率，单位B/ms。                                  |

### 13.3.196 PG\_USER

PG\_USER视图提供了访问数据库用户的信息，默认只有初始化用户和具有sysadmin属性的用户可以查看，其余用户需要赋权后才可以查看。

表 13-306 PG\_USER 字段

| 名称          | 类型      | 描述           |
|-------------|---------|--------------|
| username    | name    | 用户名。         |
| usesysid    | oid     | 此用户的ID。      |
| usecreatedb | boolean | 用户是否可以创建数据库。 |

| 名称               | 类型                       | 描述                                                           |
|------------------|--------------------------|--------------------------------------------------------------|
| usesuper         | boolean                  | 用户是否是拥有最高权限的初始系统管理员。                                         |
| usecatupd        | boolean                  | 用户是否可以直接更新系统表。只有 usesysid=10的初始系统管理员拥有此权限。其他用户无法获得此权限。       |
| userepl          | boolean                  | 用户是否可以复制数据流。                                                 |
| passwd           | text                     | 密文存储后的用户口令，始终为*****。                                         |
| valbegin         | timestamp with time zone | 帐户的有效开始时间；如果没有设置有效开始时间，则为NULL。                               |
| valuntil         | timestamp with time zone | 帐户的有效结束时间；如果没有设置有效结束时间，则为NULL。                               |
| respool          | name                     | 用户所在的资源池。                                                    |
| parent           | oid                      | 父用户OID。                                                      |
| spacelimit       | text                     | 永久表存储空间限额。                                                   |
| tempspacelimit   | text                     | 临时表存储空间限额。                                                   |
| spillspacelimit  | text                     | 算子落盘空间限额。                                                    |
| useconfig        | text[]                   | 运行时配置参数的会话缺省。                                                |
| nodegroup        | name                     | 用户关联的逻辑数据库名称，如果该用户没有管理逻辑数据库，则该字段为空。                          |
| usemonitoradmin  | boolean                  | 用户是否是监控管理员。<br>• t ( true ) : 表示是。<br>• f ( false ) : 表示否。   |
| useoperatoradmin | boolean                  | 用户是否是运维管理员。<br>• t ( true ) : 表示是。<br>• f ( false ) : 表示否。   |
| usepolicyadmin   | boolean                  | 用户是否是安全策略管理员。<br>• t ( true ) : 表示是。<br>• f ( false ) : 表示否。 |

### 13.3.197 PG\_USER\_MAPPINGS

PG\_USER\_MAPPINGS视图提供访问关于用户映射的信息的接口。

这个视图只是一个PG\_USER\_MAPPING的可读部分的视图化表现，如果用户无权使用它则查询该表时，有些选项字段会显示为空。普通用户需要授权才可以访问。

表 13-307 PG\_USER\_MAPPINGS 字段

| 名称        | 类型      | 引用                                        | 描述                                                        |
|-----------|---------|-------------------------------------------|-----------------------------------------------------------|
| umid      | oid     | <a href="#">PG_USER_MAPPING.oid</a>       | 用户映射的OID。                                                 |
| srvid     | oid     | <a href="#">PG_FOREIGN_SERVER.oid</a>     | 包含这个映射的外部服务器的OID。                                         |
| srvname   | name    | <a href="#">PG_FOREIGN_SERVER.srvname</a> | 外部服务器的名称。                                                 |
| umuser    | oid     | <a href="#">PG_AUTHID.oid</a>             | 被映射的本地角色的OID，如果用户映射是公共的则为0。                               |
| username  | name    | -                                         | 被映射的本地用户的名称。                                              |
| umoptions | text[ ] | -                                         | 如果当前用户是外部服务器的所有者，则为用户映射指定选项，使用“keyword=value”字符串，否则为null。 |

### 13.3.198 PG\_VIEWS

PG\_VIEWS视图提供访问数据库中每个视图的有用信息。

表 13-308 PG\_VIEWS 字段

| 名称         | 类型   | 引用                                   | 描述        |
|------------|------|--------------------------------------|-----------|
| schemaname | name | <a href="#">PG_NAMESPACE.nspname</a> | 包含视图的模式名。 |
| viewname   | name | <a href="#">PG_CLASS.relname</a>     | 视图名。      |
| viewowner  | name | <a href="#">PG_AUTHID.Erolname</a>   | 视图的所有者。   |
| definition | text | -                                    | 视图的定义。    |

### 13.3.199 PG\_VARIABLE\_INFO

PG\_VARIABLE\_INFO视图用于查询数据库中当前节点的xid、oid的状态。

表 13-309 PG\_VARIABLE\_INFO 字段

| 名称        | 类型   | 描述            |
|-----------|------|---------------|
| node_name | text | 节点名称。         |
| next_oid  | oid  | 该节点下一次生成的oid。 |
| next_xid  | xid  | 该节点下一次生成的事务号。 |

| 名称                       | 类型  | 描述                        |
|--------------------------|-----|---------------------------|
| oldest_xid               | xid | 该节点最老的事务号。                |
| xid_vac_limit            | xid | 强制autovacuum的临界点。         |
| oldest_xid_db            | oid | 该节点datafrozenid最小的数据库oid。 |
| last_extend_csn_logpage  | xid | 最后一次扩展csnlog的页面号。         |
| start_extend_csn_logpage | xid | csnlog扩展的起始页面号。           |
| next_commit_seqno        | xid | 该节点下次生成的csn号。             |
| latest_completed_xid     | xid | 该节点提交或者回滚后节点上的最新事务号。      |
| startup_max_xid          | xid | 该节点关机前的最后一个事务号。           |

### 13.3.200 PG\_WLM\_STATISTICS

PG\_WLM\_STATISTICS视图显示作业结束后或已被处理异常后的负载管理（当前特性是实验室特性，使用时请联系华为工程师提供技术支持）相关信息。查询该视图需要sysadmin权限。

表 13-310 PG\_WLM\_STATISTICS 字段

| 名称                 | 类型      | 描述                         |
|--------------------|---------|----------------------------|
| statement          | text    | 执行了异常处理的语句。                |
| block_time         | bigint  | 语句执行前的阻塞时间。                |
| elapsed_time       | bigint  | 语句的实际执行时间。                 |
| total_cpu_time     | bigint  | 语句执行异常处理时数据库实例上CPU使用的总时间。  |
| qualification_time | bigint  | 语句检查倾斜率的时间周期。              |
| cpu_skew_percent   | integer | 语句在执行异常处理时数据库实例上CPU使用的倾斜率。 |
| control_group      | text    | 语句执行异常处理时所使用的Cgroups。      |

| 名称     | 类型   | 描述                                                                                                                                                               |
|--------|------|------------------------------------------------------------------------------------------------------------------------------------------------------------------|
| status | text | 语句执行异常处理后的状态，包括： <ul style="list-style-type: none"><li>• pending：执行前预备状态。</li><li>• running：执行进行状态。</li><li>• finished：执行正常结束。</li><li>• abort：执行异常终止。</li></ul> |
| action | text | 语句执行的异常处理动作，包括： <ul style="list-style-type: none"><li>• abort：执行终止操作。</li><li>• adjust：执行Cgroups调整操作，目前只有降级操作。</li><li>• finish：正常结束。</li></ul>                  |

### 13.3.201 PGXC\_PREPARED\_XACTS

PGXC\_PREPARED\_XACTS视图显示当前处于prepared阶段的两阶段事务。只有system admin和monitor admin用户有权限查看。

表 13-311 PGXC\_PREPARED\_XACTS 字段

| 名称                 | 类型   | 描述                      |
|--------------------|------|-------------------------|
| pgxc_prepared_xact | text | 查看当前处于prepared阶段的两阶段事务。 |

### 13.3.202 PGXC\_THREAD\_WAIT\_STATUS

集中式不支持该视图。

### 13.3.203 PLAN\_TABLE

PLAN\_TABLE显示用户通过执行EXPLAIN PLAN收集到的计划信息。计划信息的生命周期是session级别，session退出后相应的数据将被清除。同时不同session和不同user间的数据是相互隔离的。

表 13-312 PLAN\_TABLE 字段

| 名称           | 类型           | 描述                   |
|--------------|--------------|----------------------|
| statement_id | varchar2(30) | 用户输入的查询标签。           |
| plan_id      | bigint       | 查询标识。                |
| id           | int          | 查询生成的计划中的每一个执行算子的编号。 |
| operation    | varchar2(30) | 计划中算子的操作描述。          |



| 名称           | 类型             | 描述                             |
|--------------|----------------|--------------------------------|
| options      | varchar2(255)  | 操作选项。                          |
| object_name  | name           | 操作对应的对象名，非查询中使用到的对象别名。来自于用户定义。 |
| object_type  | varchar2(30)   | 对象类型。                          |
| object_owner | name           | 对象所属schema，来自于用户定义。            |
| projection   | varchar2(4000) | 操作输出的列信息。                      |
| cost         | float8         | 优化器对算子估算的执行代价。                 |
| cardinality  | float8         | 优化器对算子估算的结果行数。                 |

#### 📖 说明

- object\_type取值范围为PG\_CLASS中定义的relkind类型（TABLE普通表，INDEX索引，SEQUENCE序列，VIEW视图，COMPOSITE TYPE复合类型，TOASTVALUE TOAST表）和计划使用到的rtekind(SUBQUERY, JOIN, FUNCTION, VALUES, CTE, REMOTE\_QUERY)。
- object\_owner对于RTE来说是计划中使用的对象描述，非用户定义的类型不存在object\_owner。
- statement\_id、object\_name、object\_owner、projection字段内容遵循用户定义的大小写存储，其它字段内容采用大写存储。
- 支持用户对PLAN\_TABLE进行SELECT和DELETE操作，不支持其它DML操作。

### 13.3.204 SYS\_DUMMY

SYS\_DUMMY视图是数据库根据数据字典自动创建的，它只有一个文本字段，且只有一行，用于保存表达式计算结果。任何用户都可以访问它。该视图同时存在于PG\_CATALOG和SYS schema下。

表 13-313 SYS\_DUMMY 字段

| 名称    | 类型   | 描述       |
|-------|------|----------|
| DUMMY | text | 表达式计算结果。 |

# 14 Schema

GaussDB的Schema如下表所示。

表 14-1 GaussDB 支持的 Schema

| Schema名称       | 描述                                                                                                    |
|----------------|-------------------------------------------------------------------------------------------------------|
| blockchain     | 用于存储账本数据库特性（当前特性是实验室特性，使用时请联系华为工程师提供技术支持）中创建防篡改表时自动创建的用户历史表。                                          |
| cstore         | 该模式用于储存列存表相关的辅助表如cudesc或者delta表。                                                                      |
| db4ai          | 用于管理AI训练中不同版本的数据信息。                                                                                   |
| dbe_perf       | DBE_PERF Schema内视图主要用来诊断性能问题，也是WDR Snapshot的数据来源。数据库安装后，默认只有初始用户和监控管理员具有模式dbe_perf的权限，有权查看该模式下的视图和函数。 |
| dbe_pldebugger | 用于调试plpgsql函数及存储过程。                                                                                   |
| snapshot       | 用于管理WDR snapshot的相关的数据信息，默认初始化用户或监控管理员用户可以访问。                                                         |
| sqladvisor     | 用于分布列推荐，集中式不可用。                                                                                       |
| sys            | 用于提供系统信息视图接口。                                                                                         |
| pg_catalog     | 用于维护系统的catalog信息，包含系统表和所有内置数据类型、函数、操作符。                                                               |
| pg_toast       | 用于存储大对象（系统内部使用）。                                                                                      |
| public         | 公共模式，缺省时，创建的表(以及其它对象)自动放入该模式。                                                                         |
| pkg_service    | 用于管理package服务相关信息。                                                                                    |
| pkg_util       | 用于管理package工具相关信息。                                                                                    |
| dbe_raw        | 高级功能包dbe_raw，用于raw类型数据的转化、取子串、求长度等操作。                                                                 |

| Schema名称             | 描述                                                                                         |
|----------------------|--------------------------------------------------------------------------------------------|
| dbe_session          | 高级功能包dbe_session，用于设置指定属性的值（value），并支持用户查询校验。                                              |
| dbe_lob              | 高级功能包dbe_lob，用于大文件（clob/blob）的读取、写入、复制等操作。                                                 |
| dbe_match            | 高级功能包dbe_match，用于字符串相似度的比较。                                                                |
| dbe_task             | 高级功能包dbe_task，用于作业任务的调度包括提交任务、取消任务、同步任务状态、更新任务信息等可以使数据库定期执行特定的任务。                          |
| dbe_sql              | 高级功能包dbe_sql，用于执行动态sql，可以在应用的运行时间构建查询和其他命令。                                                |
| dbe_file             | 高级功能包dbe_file，用于数据库外部数据的读取、复制、写入、删除、重命名等。                                                  |
| dbe_output           | 高级功能包dbe_output，用于打印输出信息。                                                                  |
| dbe_random           | 高级功能包dbe_random，用于生成随机种子和随机数。                                                              |
| dbe_application_info | 高级功能包dbe_application_info，用于记录客户端信息。                                                       |
| dbe_utility          | 高级功能包dbe_utility，用于在存储过程中调用调试工具，例如查看错误堆栈等。                                                 |
| dbe_scheduler        | 高级功能包dbe_scheduler，用于创建定时任务，通过程序（program），调度(schedule)使数据库定期执行特定的任务。也可以通过授权、提供证书执行数据库外部任务。 |
| information_schema   | 用于存储有关当前数据库中定义的对象的信息。                                                                      |
| dbe_pldeveloper      | 用户存储过程编译调试。                                                                                |

## 14.1 DBE\_PERF Schema

DBE\_PERF Schema内视图主要用来诊断性能问题，也是WDR Snapshot的数据来源。数据库安装后，默认只有初始用户具有模式dbe\_perf的权限。若是由旧版本升级而来，为保持权限的前向兼容，模式dbe\_perf的权限与旧版本保持一致。从OS、Instance、Memory等多个维度划分组织视图，并且符合如下命名规范：

- GLOBAL开头的视图，代表从数据库节点请求数据，并将数据追加对外返回，不会处理数据。
- SUMMARY开头的视图，代表是将数据库内的数据概述，多数情况下是返回数据库节点（有时只有数据库主节点的）的数据，会对数据进行加工和汇聚。
- 非这两者开头的视图，一般代表本地视图，不会向其它数据库节点请求数据。

## 14.1.1 OS

### 14.1.1.1 OS\_RUNTIME

显示当前操作系统运行的状态信息。

表 14-2 OS\_RUNTIME 字段

| 名称         | 类型      | 描述                |
|------------|---------|-------------------|
| id         | integer | 编号。               |
| name       | text    | 操作系统运行状态名称。       |
| value      | numeric | 操作系统运行状态值。        |
| comments   | text    | 操作系统运行状态注释。       |
| cumulative | boolean | 操作系统运行状态的值是否为累加值。 |

### 14.1.1.2 GLOBAL\_OS\_RUNTIME

提供数据库中所有正常节点下的操作系统运行状态信息。

表 14-3 GLOBAL\_OS\_RUNTIME 字段

| 名称         | 类型      | 描述                |
|------------|---------|-------------------|
| node_name  | name    | 节点名称。             |
| id         | integer | 编号。               |
| name       | text    | 操作系统运行状态名称。       |
| value      | numeric | 操作系统运行状态值。        |
| comments   | text    | 操作系统运行状态注释。       |
| cumulative | boolean | 操作系统运行状态的值是否为累加值。 |

### 14.1.1.3 OS\_THREADS

提供当前节点下所有线程的状态信息。

表 14-4 OS\_THREADS 字段

| 名称        | 类型   | 描述       |
|-----------|------|----------|
| node_name | text | 数据库进程名称。 |

| 名称            | 类型                       | 描述              |
|---------------|--------------------------|-----------------|
| pid           | bigint                   | 数据库进程中正在运行的线程号。 |
| lwpid         | integer                  | 与pid对应的轻量级线程号。  |
| thread_name   | text                     | 与pid对应的线程名称。    |
| creation_time | timestamp with time zone | 与pid对应的线程创建的时间。 |

#### 14.1.1.4 GLOBAL\_OS\_THREADS

提供数据库中所有正常节点下的线程状态信息。

表 14-5 GLOBAL\_OS\_THREADS 字段

| 名称            | 类型                       | 描述               |
|---------------|--------------------------|------------------|
| node_name     | text                     | 节点名称。            |
| pid           | bigint                   | 当前节点进程中正在运行的线程号。 |
| lwpid         | integer                  | 与pid对应的轻量级线程号。   |
| thread_name   | text                     | 与pid对应的线程名称。     |
| creation_time | timestamp with time zone | 与pid对应的线程创建的时间。  |

#### 14.1.1.5 NODE\_NAME

提供数据库中所有正常节点的名称。

表 14-6 NODE\_NAME 字段

| 名称        | 类型   | 描述    |
|-----------|------|-------|
| node_name | name | 节点名称。 |

## 14.1.2 Instance

### 14.1.2.1 INSTANCE\_TIME

提供当前数据库节点下的各种时间消耗信息，主要分为以下类型：

- DB\_TIME: 作业在多核下的有效时间花销。
- CPU\_TIME: CPU的时间花销。
- EXECUTION\_TIME: 执行器内的时间花销。
- PARSE\_TIME: SQL解析的时间花销。
- PLAN\_TIME: 生成Plan的时间花销。
- REWRITE\_TIME: SQL重写的时间花销。
- PL\_EXECUTION\_TIME : plpgsql ( 存储过程 ) 执行的时间花销。
- PL\_COMPILATION\_TIME: plpgsql ( 存储过程 ) 编译的时间花销。
- NET\_SEND\_TIME: 网络上的时间花销。
- DATA\_IO\_TIME: IO上的时间花销。

表 14-7 INSTANCE\_TIME 字段

| 名称        | 类型      | 描述               |
|-----------|---------|------------------|
| stat_id   | integer | 统计编号。            |
| stat_name | text    | 类型名称。            |
| value     | bigint  | 时间值 ( 单位: 微秒 ) 。 |

### 14.1.2.2 GLOBAL\_INSTANCE\_TIME

提供数据库中所有正常节点下的各种时间消耗信息 ( 时间类型见instance\_time视图 ) 。

表 14-8 GLOBAL\_INSTANCE\_TIME 字段

| 名称        | 类型      | 描述               |
|-----------|---------|------------------|
| node_name | name    | 节点名称。            |
| stat_id   | integer | 统计编号。            |
| stat_name | text    | 类型名称。            |
| value     | bigint  | 时间值 ( 单位: 微秒 ) 。 |

## 14.1.3 Memory

### 14.1.3.1 GS\_SHARED\_MEMORY\_DETAIL

查询当前节点所有已产生的共享内存上下文的使用信息。

表 14-9 GS\_SHARED\_MEMORY\_DETAIL 字段

| 名称          | 类型       | 描述               |
|-------------|----------|------------------|
| contextname | text     | 内存上下文的名称。        |
| level       | smallint | 内存上下文的级别。        |
| parent      | text     | 上级内存上下文。         |
| totalsize   | bigint   | 共享内存总大小（单位：字节）。  |
| freesize    | bigint   | 共享内存剩余大小（单位：字节）。 |
| usedsize    | bigint   | 共享内存使用大小（单位：字节）。 |

### 14.1.3.2 GLOBAL\_MEMORY\_NODE\_DETAIL

显示当前数据库中所有正常节点下的内存使用情况。

表 14-10 GLOBAL\_MEMORY\_NODE\_DETAIL 字段

| 名称       | 类型   | 描述    |
|----------|------|-------|
| nodename | text | 节点名称。 |

| 名称          | 类型      | 描述                                                                                                                                                                                                                                                                                                                                                                                                                                                                                                                                                                                                                                                                                                                                                                                                                                                                                                                                                                                                                                                            |
|-------------|---------|---------------------------------------------------------------------------------------------------------------------------------------------------------------------------------------------------------------------------------------------------------------------------------------------------------------------------------------------------------------------------------------------------------------------------------------------------------------------------------------------------------------------------------------------------------------------------------------------------------------------------------------------------------------------------------------------------------------------------------------------------------------------------------------------------------------------------------------------------------------------------------------------------------------------------------------------------------------------------------------------------------------------------------------------------------------|
| memorytype  | text    | <p>内存使用的名称。</p> <ul style="list-style-type: none"><li>• max_process_memory: 数据库实例所占用的内存大小。</li><li>• process_used_memory: 进程所使用的内存大小。</li><li>• max_dynamic_memory: 最大动态内存。</li><li>• dynamic_used_memory: 已使用的动态内存。</li><li>• dynamic_peak_memory: 内存的动态峰值。</li><li>• dynamic_used_shrctx: 最大动态共享内存上下文。</li><li>• dynamic_peak_shrctx: 共享内存上下文的动态峰值。</li><li>• max_shared_memory: 最大共享内存。</li><li>• shared_used_memory: 已使用的共享内存。</li><li>• max_cstore_memory: 列存所允许使用的最大内存。</li><li>• cstore_used_memory: 列存已使用的内存大小。</li><li>• max_sctpcomm_memory: TCP代理通信所允许使用的最大内存。</li><li>• sctpcomm_used_memory: TCP代理通信已使用的内存大小。</li><li>• sctpcomm_peak_memory: TCP代理通信的内存峰值。</li><li>• other_used_memory: 其他已使用的内存大小。</li><li>• gpu_max_dynamic_memory: GPU最大动态内存。</li><li>• gpu_dynamic_used_memory: GPU已使用的动态内存。</li><li>• gpu_dynamic_peak_memory: GPU内存的动态峰值。</li><li>• pooler_conn_memory: 链接池申请内存计数。</li><li>• pooler_freeconn_memory: 链接池空闲连接的内存计数。</li><li>• storage_compress_memory: 存储模块压缩使用的内存大小。</li><li>• udf_reserved_memory: UDF预留的内存大小。</li></ul> |
| memorybytes | integer | 内存使用的大小，单位为MB。                                                                                                                                                                                                                                                                                                                                                                                                                                                                                                                                                                                                                                                                                                                                                                                                                                                                                                                                                                                                                                                |

### 14.1.3.3 GLOBAL\_SHARED\_MEMORY\_DETAIL

查询数据库中所有正常节点下的共享内存上下文的使用信息。



表 14-11 GLOBAL\_SHARED\_MEMORY\_DETAIL 字段

| 名称          | 类型       | 描述               |
|-------------|----------|------------------|
| node_name   | name     | 节点名称。            |
| contextname | text     | 内存上下文的名称。        |
| level       | smallint | 内存上下文的级别。        |
| parent      | text     | 上级内存上下文。         |
| totalsize   | bigint   | 共享内存总大小（单位：字节）。  |
| freesize    | bigint   | 共享内存剩余大小（单位：字节）。 |
| usedsize    | bigint   | 共享内存使用大小（单位：字节）。 |

#### 14.1.3.4 MEMORY\_NODE\_DETAIL

显示某个数据库节点内存使用情况。

表 14-12 MEMORY\_NODE\_DETAIL 字段

| 名称       | 类型   | 描述    |
|----------|------|-------|
| nodename | text | 节点名称。 |

| 名称          | 类型      | 描述                                                                                                                                                                                                                                                                                                                                                                                                                                                                                                                                                                                                                                                                                                                                                                                                                                                                                                                                                                                                                                                              |
|-------------|---------|-----------------------------------------------------------------------------------------------------------------------------------------------------------------------------------------------------------------------------------------------------------------------------------------------------------------------------------------------------------------------------------------------------------------------------------------------------------------------------------------------------------------------------------------------------------------------------------------------------------------------------------------------------------------------------------------------------------------------------------------------------------------------------------------------------------------------------------------------------------------------------------------------------------------------------------------------------------------------------------------------------------------------------------------------------------------|
| memorytype  | text    | <p>内存的名称。</p> <ul style="list-style-type: none"><li>• max_process_memory: GaussDB实例所占用的内存大小。</li><li>• process_used_memory: 进程所使用的内存大小。</li><li>• max_dynamic_memory: 最大动态内存。</li><li>• dynamic_used_memory: 已使用的动态内存。</li><li>• dynamic_peak_memory: 内存的动态峰值。</li><li>• dynamic_used_shrctx: 最大动态共享内存上下文。</li><li>• dynamic_peak_shrctx: 共享内存上下文的动态峰值。</li><li>• max_shared_memory: 最大共享内存。</li><li>• shared_used_memory: 已使用的共享内存。</li><li>• max_cstore_memory: 列存所允许使用的最大内存。</li><li>• cstore_used_memory: 列存已使用的内存大小。</li><li>• max_sctpcomm_memory: TCP代理通信所允许使用的最大内存。</li><li>• sctpcomm_used_memory: TCP代理通信已使用的内存大小。</li><li>• sctpcomm_peak_memory: TCP代理通信的内存峰值。</li><li>• other_used_memory: 其他已使用的内存大小。</li><li>• gpu_max_dynamic_memory: GPU最大动态内存。</li><li>• gpu_dynamic_used_memory: GPU已使用的动态内存。</li><li>• gpu_dynamic_peak_memory: GPU内存的动态峰值。</li><li>• pooler_conn_memory: 链接池申请内存计数。</li><li>• pooler_freeconn_memory: 链接池空闲连接的内存计数。</li><li>• storage_compress_memory: 存储模块压缩使用的内存大小。</li><li>• udf_reserved_memory: UDF预留的内存大小。</li></ul> |
| memorybytes | integer | 内存使用的大小，单位为MB。                                                                                                                                                                                                                                                                                                                                                                                                                                                                                                                                                                                                                                                                                                                                                                                                                                                                                                                                                                                                                                                  |

### 14.1.3.5 SHARED\_MEMORY\_DETAIL

查询当前节点所有已产生的共享内存上下文的使用信息。

表 14-13 表 1 SHARED\_MEMORY\_DETAIL 字段

| 名称          | 类型       | 描述               |
|-------------|----------|------------------|
| contextname | text     | 内存上下文的名称。        |
| level       | smallint | 内存上下文的级别。        |
| parent      | text     | 上级内存上下文。         |
| totalsize   | bigint   | 共享内存总大小(单位：字节)。  |
| freesize    | bigint   | 共享内存剩余大小(单位：字节)。 |
| usedsize    | bigint   | 共享内存使用大小(单位：字节)。 |

## 14.1.4 File

### 14.1.4.1 FILE\_IOSTAT

通过对数据文件IO的统计，反映数据的IO性能，用以发现IO操作异常等性能问题。

表 14-14 FILE\_IOSTAT 字段

| 名称        | 类型     | 描述                |
|-----------|--------|-------------------|
| filenum   | oid    | 文件标识。             |
| dbid      | oid    | 数据库标识。            |
| spcid     | oid    | 表空间标识。            |
| phyrds    | bigint | 读物理文件的数目。         |
| phywrts   | bigint | 写物理文件的数目。         |
| phyblkrd  | bigint | 读物理文件块的数目。        |
| phyblkwrt | bigint | 写物理文件块的数目。        |
| readtim   | bigint | 读文件的总时长（单位：微秒）。   |
| writetim  | bigint | 写文件的总时长（单位：微秒）。   |
| avgiotim  | bigint | 读写文件的平均时长（单位：微秒）。 |
| lstiotim  | bigint | 最后一次读文件时长（单位：微秒）。 |
| miniotim  | bigint | 读写文件的最小时长（单位：微秒）。 |
| maxiowtm  | bigint | 读写文件的最大时长（单位：微秒）。 |

### 14.1.4.2 SUMMARY\_FILE\_IOSTAT

通过数据库内对数据文件汇聚IO的统计，反映数据的IO性能，用以发现IO操作异常等性能问题。

表 14-15 SUMMARY\_FILE\_IOSTAT 字段

| 名称        | 类型      | 描述                |
|-----------|---------|-------------------|
| filenum   | oid     | 文件标识。             |
| dbid      | oid     | 数据库标识。            |
| spcid     | oid     | 表空间标识。            |
| phyrds    | numeric | 读物理文件的数目。         |
| phywrts   | numeric | 写物理文件的数目。         |
| phyblkrd  | numeric | 读物理文件块的数目。        |
| phyblkwrt | numeric | 写物理文件块的数目。        |
| readtim   | numeric | 读文件的总时长（单位：微秒）。   |
| writetim  | numeric | 写文件的总时长（单位：微秒）。   |
| avgiotim  | bigint  | 读写文件的平均时长（单位：微秒）。 |
| lstiotim  | bigint  | 最后一次读文件时长（单位：微秒）。 |
| miniotim  | bigint  | 读写文件的最小时长（单位：微秒）。 |
| maxiowtm  | bigint  | 读写文件的最大时长（单位：微秒）。 |

### 14.1.4.3 GLOBAL\_FILE\_IOSTAT

得到所有节点上的数据文件IO 统计信息。

表 14-16 GLOBAL\_FILE\_IOSTAT 字段

| 名称        | 类型     | 描述         |
|-----------|--------|------------|
| node_name | name   | 节点名称。      |
| filenum   | oid    | 文件标识。      |
| dbid      | oid    | 数据库标识。     |
| spcid     | oid    | 表空间标识。     |
| phyrds    | bigint | 读物理文件的数目。  |
| phywrts   | bigint | 写物理文件的数目。  |
| phyblkrd  | bigint | 读物理文件块的数目。 |

| 名称        | 类型     | 描述                |
|-----------|--------|-------------------|
| phyblkwrt | bigint | 写物理文件块的数目。        |
| readtim   | bigint | 读文件的总时长（单位：微秒）。   |
| wrietim   | bigint | 写文件的总时长（单位：微秒）。   |
| avgiotim  | bigint | 读写文件的平均时长（单位：微秒）。 |
| lstiotim  | bigint | 最后一次读文件时长（单位：微秒）。 |
| miniotim  | bigint | 读写文件的最小时长（单位：微秒）。 |
| maxiowtm  | bigint | 读写文件的最大时长（单位：微秒）。 |

#### 14.1.4.4 FILE\_REDO\_IOSTAT

本节点Redo(WAL)相关的统计信息。

表 14-17 FILE\_REDO\_IOSTAT 字段

| 名称        | 类型     | 描述                                 |
|-----------|--------|------------------------------------|
| phywrts   | bigint | 向wal buffer中写的次数。                  |
| phyblkwrt | bigint | 向wal buffer中写的block的块数。            |
| wrietim   | bigint | 向xlog文件中写操作的时间（单位：微秒）。             |
| avgiotim  | bigint | 平均写xlog的时间（wrietim/phywrts，单位：微秒）。 |
| lstiotim  | bigint | 最后一次写xlog的时间（单位：微秒）。               |
| miniotim  | bigint | 最小的写xlog时间（单位：微秒）。                 |
| maxiowtm  | bigint | 最大的写xlog时间（单位：微秒）。                 |

#### 14.1.4.5 SUMMARY\_FILE\_REDO\_IOSTAT

数据库内汇聚所有的Redo(WAL)相关的统计信息。

表 14-18 SUMMARY\_FILE\_REDO\_IOSTAT 字段

| 名称        | 类型      | 描述                      |
|-----------|---------|-------------------------|
| phywrts   | numeric | 向wal buffer中写的次数。       |
| phyblkwrt | numeric | 向wal buffer中写的block的块数。 |

| 名称       | 类型      | 描述                                   |
|----------|---------|--------------------------------------|
| writetim | numeric | 向xlog文件中写操作的时间（单位：微秒）。               |
| avgiotim | bigint  | 平均写xlog的时间（ writetim/phywrts，单位：微秒）。 |
| lstiotim | bigint  | 最后一次写xlog的时间（单位：微秒）。                 |
| miniotim | bigint  | 最小的写xlog时间（单位：微秒）。                   |
| maxiowtm | bigint  | 最大的写xlog时间（单位：微秒）。                   |

#### 14.1.4.6 GLOBAL\_FILE\_REDO\_IOSTAT

显示数据库内各节点的Redo(WAL)相关统计信息。

表 14-19 GLOBAL\_FILE\_REDO\_IOSTAT 字段

| 名称        | 类型     | 描述                                   |
|-----------|--------|--------------------------------------|
| node_name | name   | 节点名称。                                |
| phywrts   | bigint | 向wal buffer中写的次数。                    |
| phyblkwrt | bigint | 向wal buffer中写的block的块数。              |
| writetim  | bigint | 向xlog文件中写操作的时间（单位：微秒）。               |
| avgiotim  | bigint | 平均写xlog的时间（ writetim/phywrts，单位：微秒）。 |
| lstiotim  | bigint | 最后一次写xlog的时间（单位：微秒）。                 |
| miniotim  | bigint | 最小的写xlog时间（单位：微秒）。                   |
| maxiowtm  | bigint | 最大的写xlog时间（单位：微秒）。                   |

#### 14.1.4.7 LOCAL\_REL\_IOSTAT

获取当前节点中数据文件IO状态的累计值，显示为所有数据文件IO状态的总和。

表 14-20 LOCAL\_REL\_IOSTAT 字段

| 名称       | 类型     | 描述          |
|----------|--------|-------------|
| phyrds   | bigint | 读物理文件的数目。   |
| phywrts  | bigint | 写物理文件的数目。   |
| phyblkrd | bigint | 读物理文件的块的数目。 |

| 名称        | 类型     | 描述          |
|-----------|--------|-------------|
| phyblkwrt | bigint | 写物理文件的块的数目。 |

#### 14.1.4.8 GLOBAL\_REL\_IOSTAT

获取所有节点上的数据文件IO统计信息。

表 14-21 GLOBAL\_REL\_IOSTAT 字段

| 名称        | 类型     | 描述         |
|-----------|--------|------------|
| node_name | name   | 节点名称。      |
| phyrds    | bigint | 读物理文件的数目。  |
| phywrts   | bigint | 写物理文件的数目。  |
| phyblkrd  | bigint | 读物理文件块的数目。 |
| phyblkwrt | bigint | 写物理文件块的数目。 |

#### 14.1.4.9 SUMMARY\_REL\_IOSTAT

获取所有节点上的数据文件IO 统计信息。

表 14-22 SUMMARY\_REL\_IOSTAT 字段

| 名称        | 类型      | 描述          |
|-----------|---------|-------------|
| phyrds    | numeric | 读物理文件的数目。   |
| phywrts   | numeric | 写物理文件的数目。   |
| phyblkrd  | numeric | 读物理文件的块的数目。 |
| phyblkwrt | numeric | 写物理文件的块的数目。 |

### 14.1.5 Object

#### 14.1.5.1 STAT\_USER\_TABLES

显示当前节点所有命名空间中用户自定义普通表的状态信息。

表 14-23 STAT\_USER\_TABLES 字段

| 名称                | 类型                       | 描述                              |
|-------------------|--------------------------|---------------------------------|
| relid             | oid                      | 表的OID。                          |
| schemaname        | name                     | 该表的模式名。                         |
| relname           | name                     | 表名。                             |
| seq_scan          | bigint                   | 该表发起的顺序扫描数。                     |
| seq_tup_read      | bigint                   | 顺序扫描抓取的活跃行数。                    |
| idx_scan          | bigint                   | 该表发起的索引扫描数。                     |
| idx_tup_fetch     | bigint                   | 索引扫描抓取的活跃行数。                    |
| n_tup_ins         | bigint                   | 插入行数。                           |
| n_tup_upd         | bigint                   | 更新行数。                           |
| n_tup_del         | bigint                   | 删除行数。                           |
| n_tup_hot_upd     | bigint                   | HOT更新行数（即没有更新所需的单独索引）。          |
| n_live_tup        | bigint                   | 估计活跃行数。                         |
| n_dead_tup        | bigint                   | 估计死行数。                          |
| last_vacuum       | timestamp with time zone | 最后一次该表是手动清理的（不计算VACUUM FULL）时间。 |
| last_autovacuum   | timestamp with time zone | 上次被autovacuum守护进程清理的时间。         |
| last_analyze      | timestamp with time zone | 上次手动分析该表的时间。                    |
| last_autoanalyze  | timestamp with time zone | 上次被autovacuum守护进程分析的时间。         |
| vacuum_count      | bigint                   | 该表被手动清理的次数（不计算VACUUM FULL）。     |
| autovacuum_count  | bigint                   | 该表被autovacuum清理的次数。             |
| analyze_count     | bigint                   | 该表被手动分析的次数。                     |
| autoanalyze_count | bigint                   | 该表被autovacuum守护进程分析的次数。         |

### 14.1.5.2 SUMMARY\_STAT\_USER\_TABLES

数据库内汇聚所有命名空间中用户自定义普通表的状态信息。



表 14-24 SUMMARY\_STAT\_USER\_TABLES

| 名称                | 类型                       | 描述                               |
|-------------------|--------------------------|----------------------------------|
| schemaname        | name                     | 此表的模式名。                          |
| relname           | name                     | 表名。                              |
| seq_scan          | numeric                  | 此表发起的顺序扫描数。                      |
| seq_tup_read      | numeric                  | 顺序扫描抓取的活跃行数。                     |
| idx_scan          | numeric                  | 此表发起的索引扫描数。                      |
| idx_tup_fetch     | numeric                  | 索引扫描抓取的活跃行数。                     |
| n_tup_ins         | numeric                  | 插入行数。                            |
| n_tup_upd         | numeric                  | 更新行数。                            |
| n_tup_del         | numeric                  | 删除行数。                            |
| n_tup_hot_upd     | numeric                  | HOT更新行数（即没有更新所需的单独索引）。           |
| n_live_tup        | numeric                  | 估计活跃行数。                          |
| n_dead_tup        | numeric                  | 估计死行数。                           |
| last_vacuum       | timestamp with time zone | 最后一次此表是手动清理的（不计算 VACUUM FULL）时间。 |
| last_autovacuum   | timestamp with time zone | 上次被autovacuum守护进程清理的时间。          |
| last_analyze      | timestamp with time zone | 上次手动分析这个表的时间。                    |
| last_autoanalyze  | timestamp with time zone | 上次被autovacuum守护进程分析的时间。          |
| vacuum_count      | numeric                  | 这个表被手动清理的次数（不计算 VACUUM FULL）。    |
| autovacuum_count  | numeric                  | 这个表被autovacuum清理的次数。             |
| analyze_count     | numeric                  | 这个表被手动分析的次数。                     |
| autoanalyze_count | numeric                  | 这个表被autovacuum守护进程分析的次数。         |

### 14.1.5.3 GLOBAL\_STAT\_USER\_TABLES

得到各节点所有命名空间中用户自定义普通表的状态信息。

表 14-25 GLOBAL\_STAT\_USER\_TABLES 字段

| 名称                | 类型                       | 描述                              |
|-------------------|--------------------------|---------------------------------|
| node_name         | name                     | 节点名称。                           |
| relid             | oid                      | 表的OID。                          |
| schemaname        | name                     | 此表的模式名。                         |
| relname           | name                     | 表名。                             |
| seq_scan          | bigint                   | 此表发起的顺序扫描数。                     |
| seq_tup_read      | bigint                   | 顺序扫描抓取的活跃行数。                    |
| idx_scan          | bigint                   | 此表发起的索引扫描数。                     |
| idx_tup_fetch     | bigint                   | 索引扫描抓取的活跃行数。                    |
| n_tup_ins         | bigint                   | 插入行数。                           |
| n_tup_upd         | bigint                   | 更新行数。                           |
| n_tup_del         | bigint                   | 删除行数。                           |
| n_tup_hot_upd     | bigint                   | HOT更新行数（即没有更新所需的单独索引）。          |
| n_live_tup        | bigint                   | 估计活跃行数。                         |
| n_dead_tup        | bigint                   | 估计死行数。                          |
| last_vacuum       | timestamp with time zone | 最后一次此表是手动清理的（不计算VACUUM FULL）时间。 |
| last_autovacuum   | timestamp with time zone | 上次被autovacuum守护进程清理的时间。         |
| last_analyze      | timestamp with time zone | 上次手动分析这个表的时间。                   |
| last_autoanalyze  | timestamp with time zone | 上次被autovacuum守护进程分析的时间。         |
| vacuum_count      | bigint                   | 这个表被手动清理的次数（不计算VACUUM FULL）。    |
| autovacuum_count  | bigint                   | 这个表被autovacuum清理的次数。            |
| analyze_count     | bigint                   | 这个表被手动分析的次数。                    |
| autoanalyze_count | bigint                   | 这个表被autovacuum守护进程分析的次数。        |

#### 14.1.5.4 STAT\_USER\_INDEXES

显示数据库中用户自定义普通表的索引状态信息。

表 14-26 STAT\_USER\_INDEXES 字段

| 名称            | 类型     | 描述                    |
|---------------|--------|-----------------------|
| relid         | oid    | 此索引的表的OID。            |
| indexrelid    | oid    | 索引的OID。               |
| schemaname    | name   | 索引的模式名。               |
| relname       | name   | 索引的表名。                |
| indexrelname  | name   | 索引名。                  |
| idx_scan      | bigint | 索引上开始的索引扫描数。          |
| idx_tup_read  | bigint | 通过索引上扫描返回的索引项数。       |
| idx_tup_fetch | bigint | 通过使用索引的简单索引扫描抓取的活表行数。 |

#### 14.1.5.5 SUMMARY\_STAT\_USER\_INDEXES

数据库内汇聚所有数据库中用户自定义普通表的索引状态信息。

表 14-27 SUMMARY\_STAT\_USER\_INDEXES 字段

| 名称            | 类型      | 描述                    |
|---------------|---------|-----------------------|
| schemaname    | name    | 索引中模式名。               |
| relname       | name    | 索引的表名。                |
| indexrelname  | name    | 索引名。                  |
| idx_scan      | numeric | 索引上开始的索引扫描数。          |
| idx_tup_read  | numeric | 通过索引上扫描返回的索引项数。       |
| idx_tup_fetch | numeric | 通过使用索引的简单索引扫描抓取的活表行数。 |

#### 14.1.5.6 GLOBAL\_STAT\_USER\_INDEXES

得到各节点数据库中用户自定义普通表的索引状态信息。

表 14-28 GLOBAL\_STAT\_USER\_INDEXES 字段

| 名称            | 类型     | 描述                    |
|---------------|--------|-----------------------|
| node_name     | name   | 节点名称。                 |
| relid         | oid    | 这个索引的表的OID。           |
| indexrelid    | oid    | 索引的OID。               |
| schemaname    | name   | 索引中模式名。               |
| relname       | name   | 索引的表名。                |
| indexrelname  | name   | 索引名。                  |
| idx_scan      | bigint | 索引上开始的索引扫描数。          |
| idx_tup_read  | bigint | 通过索引上扫描返回的索引项数。       |
| idx_tup_fetch | bigint | 通过使用索引的简单索引扫描抓取的活表行数。 |

### 14.1.5.7 STAT\_SYS\_TABLES

显示单节点内pg\_catalog、information\_schema以及pg\_toast模式下所有系统表的统计信息。

表 14-29 STAT\_SYS\_TABLES 字段

| 名称            | 类型     | 描述                      |
|---------------|--------|-------------------------|
| relid         | oid    | 表的OID。                  |
| schemaname    | name   | 该表的模式名。                 |
| relname       | name   | 表名。                     |
| seq_scan      | bigint | 该表发起的顺序扫描数。             |
| seq_tup_read  | bigint | 顺序扫描抓取的活跃行数。            |
| idx_scan      | bigint | 该表发起的索引扫描数。             |
| idx_tup_fetch | bigint | 索引扫描抓取的活跃行数。            |
| n_tup_ins     | bigint | 插入行数。                   |
| n_tup_upd     | bigint | 更新行数。                   |
| n_tup_del     | bigint | 删除行数。                   |
| n_tup_hot_upd | bigint | HOT更新行数（比如没有更新所需的单独索引）。 |

| 名称                | 类型                       | 描述                               |
|-------------------|--------------------------|----------------------------------|
| n_live_tup        | bigint                   | 估计活跃行数。                          |
| n_dead_tup        | bigint                   | 估计死行数。                           |
| last_vacuum       | timestamp with time zone | 最后一次该表是手动清理的（不计算 VACUUM FULL）时间。 |
| last_autovacuum   | timestamp with time zone | 上次被autovacuum守护进程清理的时间。          |
| last_analyze      | timestamp with time zone | 上次手动分析该表的时间。                     |
| last_autoanalyze  | timestamp with time zone | 上次被autovacuum守护进程分析的时间。          |
| vacuum_count      | bigint                   | 这个表被手动清理的次数（不计算 VACUUM FULL）。    |
| autovacuum_count  | bigint                   | 该表被autovacuum清理的次数。              |
| analyze_count     | bigint                   | 该表被手动分析的次数。                      |
| autoanalyze_count | bigint                   | 该表被autovacuum守护进程分析的次数。          |

### 14.1.5.8 SUMMARY\_STAT\_SYS\_TABLES

数据库内汇聚pg\_catalog、information\_schema以及pg\_toast模式下所有系统表的统计信息。

表 14-30 SUMMARY\_STAT\_SYS\_TABLES 字段

| 名称            | 类型      | 描述           |
|---------------|---------|--------------|
| schemaname    | name    | 此表的模式名。      |
| relname       | name    | 表名。          |
| seq_scan      | numeric | 此表发起的顺序扫描数。  |
| seq_tup_read  | numeric | 顺序扫描抓取的活跃行数。 |
| idx_scan      | numeric | 此表发起的索引扫描数。  |
| idx_tup_fetch | numeric | 索引扫描抓取的活跃行数。 |
| n_tup_ins     | numeric | 插入行数。        |
| n_tup_upd     | numeric | 更新行数。        |
| n_tup_del     | numeric | 删除行数。        |

| 名称                | 类型                       | 描述                              |
|-------------------|--------------------------|---------------------------------|
| n_tup_hot_upd     | numeric                  | HOT更新行数（比如没有更新所需的单独索引）。         |
| n_live_tup        | numeric                  | 估计活跃行数。                         |
| n_dead_tup        | numeric                  | 估计死行数。                          |
| last_vacuum       | timestamp with time zone | 最后一次此表是手动清理的（不计算VACUUM FULL）时间。 |
| last_autovacuum   | timestamp with time zone | 上次被autovacuum守护进程清理的时间。         |
| last_analyze      | timestamp with time zone | 上次手动分析这个表的时间。                   |
| last_autoanalyze  | timestamp with time zone | 上次被autovacuum守护进程分析的时间。         |
| vacuum_count      | numeric                  | 这个表被手动清理的次数（不计算VACUUM FULL）。    |
| autovacuum_count  | numeric                  | 这个表被autovacuum清理的次数。            |
| analyze_count     | numeric                  | 这个表被手动分析的次数。                    |
| autoanalyze_count | numeric                  | 这个表被autovacuum守护进程分析的次数。        |

### 14.1.5.9 GLOBAL\_STAT\_SYS\_TABLES

得到各节点pg\_catalog、information\_schema以及pg\_toast模式下所有系统表的统计信息。

表 14-31 GLOBAL\_STAT\_SYS\_TABLES 字段

| 名称            | 类型     | 描述           |
|---------------|--------|--------------|
| node_name     | name   | 节点名称。        |
| relid         | oid    | 表的OID。       |
| schemaname    | name   | 此表的模式名。      |
| relname       | name   | 表名。          |
| seq_scan      | bigint | 此表发起的顺序扫描数。  |
| seq_tup_read  | bigint | 顺序扫描抓取的活跃行数。 |
| idx_scan      | bigint | 此表发起的索引扫描数。  |
| idx_tup_fetch | bigint | 索引扫描抓取的活跃行数。 |

| 名称                | 类型                       | 描述                               |
|-------------------|--------------------------|----------------------------------|
| n_tup_ins         | bigint                   | 插入行数。                            |
| n_tup_upd         | bigint                   | 更新行数。                            |
| n_tup_del         | bigint                   | 删除行数。                            |
| n_tup_hot_upd     | bigint                   | HOT更新行数（比如没有更新所需的单独索引）。          |
| n_live_tup        | bigint                   | 估计活跃行数。                          |
| n_dead_tup        | bigint                   | 估计死行数。                           |
| last_vacuum       | timestamp with time zone | 最后一次此表是手动清理的（不计算 VACUUM FULL）时间。 |
| last_autovacuum   | timestamp with time zone | 上次被autovacuum守护进程清理的时间。          |
| last_analyze      | timestamp with time zone | 上次手动分析这个表的时间。                    |
| last_autoanalyze  | timestamp with time zone | 上次被autovacuum守护进程分析的时间。          |
| vacuum_count      | bigint                   | 这个表被手动清理的次数（不计算 VACUUM FULL）。    |
| autovacuum_count  | bigint                   | 这个表被autovacuum清理的次数。             |
| analyze_count     | bigint                   | 这个表被手动分析的次数。                     |
| autoanalyze_count | bigint                   | 这个表被autovacuum守护进程分析的次数。         |

#### 14.1.5.10 STAT\_SYS\_INDEXES

显示pg\_catalog、information\_schema以及pg\_toast模式中所有系统表的索引状态信息。

表 14-32 STAT\_SYS\_INDEXES 字段

| 名称         | 类型   | 描述         |
|------------|------|------------|
| relid      | oid  | 此索引的表的OID。 |
| indexrelid | oid  | 索引的OID。    |
| schemaname | name | 索引的模式名。    |
| relname    | name | 索引的表名。     |

| 名称            | 类型     | 描述                    |
|---------------|--------|-----------------------|
| indexrelname  | name   | 索引名。                  |
| idx_scan      | bigint | 索引上开始的索引扫描数。          |
| idx_tup_read  | bigint | 通过索引上扫描返回的索引项数。       |
| idx_tup_fetch | bigint | 通过使用索引的简单索引扫描抓取的活表行数。 |

#### 14.1.5.11 SUMMARY\_STAT\_SYS\_INDEXES

数据库内汇聚pg\_catalog、information\_schema以及pg\_toast模式中所有系统表的索引状态信息。

表 14-33 SUMMARY\_STAT\_SYS\_INDEXES 字段

| 名称            | 类型      | 描述                    |
|---------------|---------|-----------------------|
| schemaname    | name    | 索引中模式名。               |
| relname       | name    | 索引的表名。                |
| indexrelname  | name    | 索引名。                  |
| idx_scan      | numeric | 索引上开始的索引扫描数。          |
| idx_tup_read  | numeric | 通过索引上扫描返回的索引项数。       |
| idx_tup_fetch | numeric | 通过使用索引的简单索引扫描抓取的活表行数。 |

#### 14.1.5.12 GLOBAL\_STAT\_SYS\_INDEXES

得到各节点pg\_catalog、information\_schema以及pg\_toast模式中所有系统表的索引状态信息。

表 14-34 GLOBAL\_STAT\_SYS\_INDEXES 字段

| 名称         | 类型   | 描述          |
|------------|------|-------------|
| node_name  | name | 节点名称。       |
| relid      | oid  | 这个索引的表的OID。 |
| indexrelid | oid  | 索引的OID。     |
| schemaname | name | 索引中模式名。     |



| 名称            | 类型     | 描述                    |
|---------------|--------|-----------------------|
| relname       | name   | 索引的表名。                |
| indexrelname  | name   | 索引名。                  |
| idx_scan      | bigint | 索引上开始的索引扫描数。          |
| idx_tup_read  | bigint | 通过索引上扫描返回的索引项数。       |
| idx_tup_fetch | bigint | 通过使用索引的简单索引扫描抓取的活表行数。 |

### 14.1.5.13 STAT\_ALL\_TABLES

本节点内数据库中每个表（包括TOAST表）的一行的统计信息。

表 14-35 STAT\_ALL\_TABLES 字段

| 名称              | 类型                       | 描述                               |
|-----------------|--------------------------|----------------------------------|
| relid           | oid                      | 表的OID。                           |
| schemaname      | name                     | 该表的模式名。                          |
| relname         | name                     | 表名。                              |
| seq_scan        | bigint                   | 该表发起的顺序扫描数。                      |
| seq_tup_read    | bigint                   | 顺序扫描抓取的活跃行数。                     |
| idx_scan        | bigint                   | 该表发起的索引扫描数。                      |
| idx_tup_fetch   | bigint                   | 索引扫描抓取的活跃行数。                     |
| n_tup_ins       | bigint                   | 插入行数。                            |
| n_tup_upd       | bigint                   | 更新行数。                            |
| n_tup_del       | bigint                   | 删除行数。                            |
| n_tup_hot_upd   | bigint                   | HOT更新行数（比如没有更新所需的单独索引）。          |
| n_live_tup      | bigint                   | 估计活跃行数。                          |
| n_dead_tup      | bigint                   | 估计死行数。                           |
| last_vacuum     | timestamp with time zone | 最后一次该表是手动清理的（不计算VACUUM FULL）的时间。 |
| last_autovacuum | timestamp with time zone | 上次被autovacuum守护进程清理的时间。          |

| 名称                | 类型                       | 描述                          |
|-------------------|--------------------------|-----------------------------|
| last_analyze      | timestamp with time zone | 上次手动分析该表的时间。                |
| last_autoanalyze  | timestamp with time zone | 上次被autovacuum守护进程分析时间。      |
| vacuum_count      | bigint                   | 该表被手动清理的次数（不计算VACUUM FULL）。 |
| autovacuum_count  | bigint                   | 该表被autovacuum清理的次数。         |
| analyze_count     | bigint                   | 该表被手动分析的次数。                 |
| autoanalyze_count | bigint                   | 该表被autovacuum守护进程分析的次数。     |

#### 14.1.5.14 SUMMARY\_STAT\_ALL\_TABLES

显示数据库内汇聚数据库中每个表的一行（包括TOAST表）的统计信息。

表 14-36 SUMMARY\_STAT\_ALL\_TABLES 字段

| 名称            | 类型                       | 描述                               |
|---------------|--------------------------|----------------------------------|
| schemaname    | name                     | 此表的模式名。                          |
| relname       | name                     | 表名。                              |
| seq_scan      | numeric                  | 此表发起的顺序扫描数。                      |
| seq_tup_read  | numeric                  | 顺序扫描抓取的活跃行数。                     |
| idx_scan      | numeric                  | 此表发起的索引扫描数。                      |
| idx_tup_fetch | numeric                  | 索引扫描抓取的活跃行数。                     |
| n_tup_ins     | numeric                  | 插入行数。                            |
| n_tup_upd     | numeric                  | 更新行数。                            |
| n_tup_del     | numeric                  | 删除行数。                            |
| n_tup_hot_upd | numeric                  | HOT更新行数（比如没有更新所需的单独索引）。          |
| n_live_tup    | numeric                  | 估计活跃行数。                          |
| n_dead_tup    | numeric                  | 估计死行数。                           |
| last_vacuum   | timestamp with time zone | 最后一次此表是手动清理的（不计算VACUUM FULL）的时间。 |

| 名称                | 类型                       | 描述                           |
|-------------------|--------------------------|------------------------------|
| last_autovacuum   | timestamp with time zone | 上次被autovacuum守护进程清理的时间。      |
| last_analyze      | timestamp with time zone | 上次手动分析这个表的时间。                |
| last_autoanalyze  | timestamp with time zone | 上次被autovacuum守护进程分析时间。       |
| vacuum_count      | numeric                  | 这个表被手动清理的次数（不计算VACUUM FULL）。 |
| autovacuum_count  | numeric                  | 这个表被autovacuum清理的次数。         |
| analyze_count     | numeric                  | 这个表被手动分析的次数。                 |
| autoanalyze_count | numeric                  | 这个表被autovacuum守护进程分析的次数。     |

#### 14.1.5.15 GLOBAL\_STAT\_ALL\_TABLES

得到各节点数据中每个表的一行（包括TOAST表）的统计信息。

表 14-37 GLOBAL\_STAT\_ALL\_TABLES 字段

| 名称            | 类型     | 描述                      |
|---------------|--------|-------------------------|
| node_name     | name   | 节点名称。                   |
| relid         | oid    | 表的OID。                  |
| schemaname    | name   | 此表的模式名。                 |
| relname       | name   | 表名。                     |
| seq_scan      | bigint | 此表发起的顺序扫描数。             |
| seq_tup_read  | bigint | 顺序扫描抓取的活跃行数。            |
| idx_scan      | bigint | 此表发起的索引扫描数。             |
| idx_tup_fetch | bigint | 索引扫描抓取的活跃行数。            |
| n_tup_ins     | bigint | 插入行数。                   |
| n_tup_upd     | bigint | 更新行数。                   |
| n_tup_del     | bigint | 删除行数。                   |
| n_tup_hot_upd | bigint | HOT更新行数（比如没有更新所需的单独索引）。 |
| n_live_tup    | bigint | 估计活跃行数。                 |

| 名称                | 类型                       | 描述                                |
|-------------------|--------------------------|-----------------------------------|
| n_dead_tup        | bigint                   | 估计死行数。                            |
| last_vacuum       | timestamp with time zone | 最后一次此表是手动清理的（不计算 VACUUM FULL）的时间。 |
| last_autovacuum   | timestamp with time zone | 上次被autovacuum守护进程清理的时间。           |
| last_analyze      | timestamp with time zone | 上次手动分析这个表的时间。                     |
| last_autoanalyze  | timestamp with time zone | 上次被autovacuum守护进程分析时间。            |
| vacuum_count      | bigint                   | 这个表被手动清理的次数（不计算 VACUUM FULL）。     |
| autovacuum_count  | bigint                   | 这个表被autovacuum清理的次数。              |
| analyze_count     | bigint                   | 这个表被手动分析的次数。                      |
| autoanalyze_count | bigint                   | 这个表被autovacuum守护进程分析的次数。          |

#### 14.1.5.16 STAT\_ALL\_INDEXES

将包含本节点数据库中的每个索引行，显示访问特定索引的统计。

表 14-38 STAT\_ALL\_INDEXES 字段

| 名称            | 类型     | 描述                    |
|---------------|--------|-----------------------|
| relid         | oid    | 这个索引的表的OID。           |
| indexrelid    | oid    | 索引的OID。               |
| schemaname    | name   | 索引中模式名。               |
| relname       | name   | 索引的表名。                |
| indexrelname  | name   | 索引名。                  |
| idx_scan      | bigint | 索引上开始的索引扫描数。          |
| idx_tup_read  | bigint | 通过索引上扫描返回的索引项数。       |
| idx_tup_fetch | bigint | 通过使用索引的简单索引扫描抓取的活表行数。 |

### 14.1.5.17 SUMMARY\_STAT\_ALL\_INDEXES

显示GaussDB数据库的每个索引的访问统计信息。

表 14-39 SUMMARY\_STAT\_ALL\_INDEXES 字段

| 名称            | 类型      | 描述                    |
|---------------|---------|-----------------------|
| schemaname    | name    | 索引中模式名。               |
| relname       | name    | 索引的表名。                |
| indexrelname  | name    | 索引名。                  |
| idx_scan      | numeric | 索引上开始的索引扫描数。          |
| idx_tup_read  | numeric | 通过索引上扫描返回的索引项数。       |
| idx_tup_fetch | numeric | 通过使用索引的简单索引扫描抓取的活表行数。 |

### 14.1.5.18 GLOBAL\_STAT\_ALL\_INDEXES

将包含各节点数据库中的每个索引行，显示访问特定索引的统计。

表 14-40 GLOBAL\_STAT\_ALL\_INDEXES 字段

| 名称            | 类型     | 描述                    |
|---------------|--------|-----------------------|
| node_name     | name   | 节点名称。                 |
| relid         | oid    | 这个索引的表的OID。           |
| indexrelid    | oid    | 索引的OID。               |
| schemaname    | name   | 索引中模式名。               |
| relname       | name   | 索引的表名。                |
| indexrelname  | name   | 索引名。                  |
| idx_scan      | bigint | 索引上开始的索引扫描数。          |
| idx_tup_read  | bigint | 通过索引上扫描返回的索引项数。       |
| idx_tup_fetch | bigint | 通过使用索引的简单索引扫描抓取的活表行数。 |

### 14.1.5.19 STAT\_DATABASE

视图将包含本节点中每个数据库的统计信息。

表 14-41 STAT\_DATABASE 字段

| 名称             | 类型               | 描述                                                                                 |
|----------------|------------------|------------------------------------------------------------------------------------|
| datid          | oid              | 数据库的OID。                                                                           |
| datname        | name             | 此数据库的名称。                                                                           |
| numbackends    | integer          | 当前连接到该数据库的后端数。这是在返回一个反映目前状态值的视图中唯一的列；自上次重置所有其他列返回累积值。                              |
| xact_commit    | bigint           | 此数据库中已经提交的事务数。                                                                     |
| xact_rollback  | bigint           | 此数据库中已经回滚的事务数。                                                                     |
| blks_read      | bigint           | 在这个数据库中读取的磁盘块的数量。                                                                  |
| blks_hit       | bigint           | 高速缓存中已经发现的磁盘块的次数，这样读取是不必要的（这只包括数据库缓冲区高速缓存，没有操作系统的文件系统缓存）。                          |
| tup_returned   | bigint           | 通过数据库查询返回的行数。                                                                      |
| tup_fetched    | bigint           | 通过数据库查询抓取的行数。                                                                      |
| tup_inserted   | bigint           | 通过数据库查询插入的行数。                                                                      |
| tup_updated    | bigint           | 通过数据库查询更新的行数。                                                                      |
| tup_deleted    | bigint           | 通过数据库查询删除的行数。                                                                      |
| conflicts      | bigint           | 由于数据库恢复冲突取消的查询数量（只在备用服务器发生的冲突）。请参见 <a href="#">STAT_DATABASE_CONFLICTS</a> 获取更多信息。 |
| temp_files     | bigint           | 通过数据库查询创建的临时文件数量。计算所有临时文件，不论为什么创建临时文件（比如排序或者哈希），而且不管log_temp_files设置。              |
| temp_bytes     | bigint           | 通过数据库查询写入临时文件的数据总量。计算所有临时文件，不论为什么创建临时文件，而且不管log_temp_files设置。                      |
| deadlocks      | bigint           | 在该数据库中检索的死锁数。                                                                      |
| blk_read_time  | double precision | 通过数据库后端读取数据文件块花费的时间，以毫秒计算。                                                         |
| blk_write_time | double precision | 通过数据库后端写入数据文件块花费的时间，以毫秒计算。                                                         |

| 名称          | 类型                       | 描述           |
|-------------|--------------------------|--------------|
| stats_reset | timestamp with time zone | 重置当前状态统计的时间。 |

### 14.1.5.20 SUMMARY\_STAT\_DATABASE

视图将包含数据库内汇聚的每个数据库的每一行，显示数据库统计。

表 14-42 SUMMARY\_STAT\_DATABASE

| 名称            | 类型      | 描述                                                                                 |
|---------------|---------|------------------------------------------------------------------------------------|
| datname       | name    | 这个数据库的名称。                                                                          |
| numbackends   | bigint  | 当前连接到该数据库的后端数。这是在返回一个反映目前状态值的视图中唯一的列；自上次重置所有其他列返回累积值。                              |
| xact_commit   | numeric | 此数据库中已经提交的事务数。                                                                     |
| xact_rollback | numeric | 此数据库中已经回滚的事务数。                                                                     |
| blks_read     | numeric | 在这个数据库中读取的磁盘块的数量。                                                                  |
| blks_hit      | numeric | 高速缓存中已经发现的磁盘块的次数，这样读取是不必要的（这只包括GaussDB缓冲区高速缓存，没有操作系统的文件系统缓存）。                      |
| tup_returned  | numeric | 通过数据库查询返回的行数。                                                                      |
| tup_fetched   | numeric | 通过数据库查询抓取的行数。                                                                      |
| tup_inserted  | bigint  | 通过数据库查询插入的行数。                                                                      |
| tup_updated   | bigint  | 通过数据库查询更新的行数。                                                                      |
| tup_deleted   | bigint  | 通过数据库查询删除的行数。                                                                      |
| conflicts     | bigint  | 由于数据库恢复冲突取消的查询数量（只在备用服务器发生的冲突）。请参见 <a href="#">STAT_DATABASE_CONFLICTS</a> 获取更多信息。 |
| temp_files    | numeric | 通过数据库查询创建的临时文件数量。计算所有临时文件，不论为什么创建临时文件（比如排序或者哈希），而且不管 log_temp_files 设置。            |
| temp_bytes    | numeric | 通过数据库查询写入临时文件的数据总量。计算所有临时文件，不论为什么创建临时文件，而且不管 log_temp_files 设置。                    |
| deadlocks     | bigint  | 在该数据库中检索的死锁数。                                                                      |

| 名称             | 类型                       | 描述                         |
|----------------|--------------------------|----------------------------|
| blk_read_time  | double precision         | 通过数据库后端读取数据文件块花费的时间，以毫秒计算。 |
| blk_write_time | double precision         | 通过数据库后端写入数据文件块花费的时间，以毫秒计算。 |
| stats_reset    | timestamp with time zone | 重置当前状态统计的时间。               |

### 14.1.5.21 GLOBAL\_STAT\_DATABASE

视图将包含数据库中各节点的每个数据库的每一行，显示数据库统计。

表 14-43 GLOBAL\_STAT\_DATABASE 字段

| 名称            | 类型      | 描述                                                          |
|---------------|---------|-------------------------------------------------------------|
| node_name     | name    | 节点名称。                                                       |
| datid         | oid     | 数据库的OID。                                                    |
| datname       | name    | 这个数据库的名称。                                                   |
| numbackends   | integer | 当前连接到该数据库的后端数。这是在返回一个反映目前状态值的视图中唯一的列；自上次重置所有其他列返回累积值。       |
| xact_commit   | bigint  | 此数据库中已经提交的事务数。                                              |
| xact_rollback | bigint  | 此数据库中已经回滚的事务数。                                              |
| blks_read     | bigint  | 在这个数据库中读取的磁盘块的数量。                                           |
| blks_hit      | bigint  | 高速缓存中已经发现的磁盘块的次数，这样读取是不必要的（这只包括数据库内核缓冲区高速缓存，没有操作系统的文件系统缓存）。 |
| tup_returned  | bigint  | 通过数据库查询返回的行数。                                               |
| tup_fetched   | bigint  | 通过数据库查询抓取的行数。                                               |
| tup_inserted  | bigint  | 通过数据库查询插入的行数。                                               |
| tup_updated   | bigint  | 通过数据库查询更新的行数。                                               |
| tup_deleted   | bigint  | 通过数据库查询删除的行数。                                               |



| 名称             | 类型                       | 描述                                                                                 |
|----------------|--------------------------|------------------------------------------------------------------------------------|
| conflicts      | bigint                   | 由于数据库恢复冲突取消的查询数量（只在备用服务器发生的冲突）。请参见 <a href="#">STAT_DATABASE_CONFLICTS</a> 获取更多信息。 |
| temp_files     | bigint                   | 通过数据库查询创建的临时文件数量。计算所有临时文件，不论为什么创建临时文件（比如排序或者哈希），而且不管 log_temp_files 设置。            |
| temp_bytes     | bigint                   | 通过数据库查询写入临时文件的数据总量。计算所有临时文件，不论为什么创建临时文件，而且不管 log_temp_files 设置。                    |
| deadlocks      | bigint                   | 在该数据库中检索的死锁数。                                                                      |
| blk_read_time  | double precision         | 通过数据库后端读取数据文件块花费的时间，以毫秒计算。                                                         |
| blk_write_time | double precision         | 通过数据库后端写入数据文件块花费的时间，以毫秒计算。                                                         |
| stats_reset    | timestamp with time zone | 重置当前状态统计的时间。                                                                       |

#### 14.1.5.22 STAT\_DATABASE\_CONFLICTS

显示当前节点数据库冲突状态的统计信息。

表 14-44 STAT\_DATABASE\_CONFLICTS 字段

| 名称               | 类型     | 描述         |
|------------------|--------|------------|
| datid            | oid    | 数据库标识。     |
| datname          | name   | 数据库名称。     |
| confl_tablespace | bigint | 冲突的表空间的数目。 |
| confl_lock       | bigint | 冲突的锁数目。    |
| confl_snapshot   | bigint | 冲突的快照数目。   |
| confl_bufferpin  | bigint | 冲突的缓冲区数目。  |
| confl_deadlock   | bigint | 冲突的死锁数目。   |

### 14.1.5.23 SUMMARY\_STAT\_DATABASE\_CONFLICTS

显示数据库内汇聚的数据库冲突状态的统计信息。

表 14-45 SUMMARY\_STAT\_DATABASE\_CONFLICTS 字段

| 名称               | 类型     | 描述         |
|------------------|--------|------------|
| datname          | name   | 数据库名称。     |
| confl_tablespace | bigint | 冲突的表空间的数目。 |
| confl_lock       | bigint | 冲突的锁数目。    |
| confl_snapshot   | bigint | 冲突的快照数目。   |
| confl_bufferpin  | bigint | 冲突的缓冲区数目。  |
| confl_deadlock   | bigint | 冲突的死锁数目。   |

### 14.1.5.24 GLOBAL\_STAT\_DATABASE\_CONFLICTS

显示每个节点的数据库冲突状态的统计信息。

表 14-46 GLOBAL\_STAT\_DATABASE\_CONFLICTS 字段

| 名称               | 类型     | 描述         |
|------------------|--------|------------|
| node_name        | name   | 节点名称。      |
| datid            | oid    | 数据库标识。     |
| datname          | name   | 数据库名称。     |
| confl_tablespace | bigint | 冲突的表空间的数目。 |
| confl_lock       | bigint | 冲突的锁数目。    |
| confl_snapshot   | bigint | 冲突的快照数目。   |
| confl_bufferpin  | bigint | 冲突的缓冲区数目。  |
| confl_deadlock   | bigint | 冲突的死锁数目。   |

### 14.1.5.25 STAT\_XACT\_ALL\_TABLES

显示命名空间中所有普通表和toast表的事务状态信息。

表 14-47 STAT\_XACT\_ALL\_TABLES 字段

| 名称            | 类型     | 描述                      |
|---------------|--------|-------------------------|
| relid         | oid    | 表的OID。                  |
| schemaname    | name   | 该表的模式名。                 |
| relname       | name   | 表名。                     |
| seq_scan      | bigint | 该表发起的顺序扫描数。             |
| seq_tup_read  | bigint | 顺序扫描抓取的活跃行数。            |
| idx_scan      | bigint | 该表发起的索引扫描数。             |
| idx_tup_fetch | bigint | 索引扫描抓取的活跃行数。            |
| n_tup_ins     | bigint | 插入行数。                   |
| n_tup_upd     | bigint | 更新行数。                   |
| n_tup_del     | bigint | 删除行数。                   |
| n_tup_hot_upd | bigint | HOT更新行数（比如没有更新所需的单独索引）。 |

#### 14.1.5.26 SUMMARY\_STAT\_XACT\_ALL\_TABLES

显示数据库内汇聚的命名空间中所有普通表和toast表的事务状态信息。

表 14-48 SUMMARY\_STAT\_XACT\_ALL\_TABLES 字段

| 名称            | 类型      | 描述           |
|---------------|---------|--------------|
| schemaname    | name    | 此表的模式名。      |
| relname       | name    | 表名。          |
| seq_scan      | numeric | 此表发起的顺序扫描数。  |
| seq_tup_read  | numeric | 顺序扫描抓取的活跃行数。 |
| idx_scan      | numeric | 此表发起的索引扫描数。  |
| idx_tup_fetch | numeric | 索引扫描抓取的活跃行数。 |
| n_tup_ins     | numeric | 插入行数。        |
| n_tup_upd     | numeric | 更新行数。        |
| n_tup_del     | numeric | 删除行数。        |

| 名称            | 类型      | 描述                      |
|---------------|---------|-------------------------|
| n_tup_hot_upd | numeric | HOT更新行数（比如没有更新所需的单独索引）。 |

### 14.1.5.27 GLOBAL\_STAT\_XACT\_ALL\_TABLES

显示各节点的命名空间中所有普通表和toast表的事务状态信息。

表 14-49 GLOBAL\_STAT\_XACT\_ALL\_TABLES 字段

| 名称            | 类型     | 描述                      |
|---------------|--------|-------------------------|
| node_name     | name   | 节点名称。                   |
| relid         | oid    | 表的OID。                  |
| schemaname    | name   | 此表的模式名。                 |
| relname       | name   | 表名。                     |
| seq_scan      | bigint | 此表发起的顺序扫描数。             |
| seq_tup_read  | bigint | 顺序扫描抓取的活跃行数。            |
| idx_scan      | bigint | 此表发起的索引扫描数。             |
| idx_tup_fetch | bigint | 索引扫描抓取的活跃行数。            |
| n_tup_ins     | bigint | 插入行数。                   |
| n_tup_upd     | bigint | 更新行数。                   |
| n_tup_del     | bigint | 删除行数。                   |
| n_tup_hot_upd | bigint | HOT更新行数（比如没有更新所需的单独索引）。 |

### 14.1.5.28 STAT\_XACT\_SYS\_TABLES

显示当前节点命名空间中系统表的事务状态信息。

表 14-50 STAT\_XACT\_SYS\_TABLES 字段

| 名称         | 类型   | 描述      |
|------------|------|---------|
| relid      | oid  | 表的OID。  |
| schemaname | name | 该表的模式名。 |

| 名称            | 类型     | 描述                      |
|---------------|--------|-------------------------|
| relname       | name   | 表名。                     |
| seq_scan      | bigint | 该表发起的顺序扫描数。             |
| seq_tup_read  | bigint | 顺序扫描抓取的活跃行数。            |
| idx_scan      | bigint | 该表发起的索引扫描数。             |
| idx_tup_fetch | bigint | 索引扫描抓取的活跃行数。            |
| n_tup_ins     | bigint | 插入行数。                   |
| n_tup_upd     | bigint | 更新行数。                   |
| n_tup_del     | bigint | 删除行数。                   |
| n_tup_hot_upd | bigint | HOT更新行数（比如没有更新所需的单独索引）。 |

#### 14.1.5.29 SUMMARY\_STAT\_XACT\_SYS\_TABLES

显示数据库内汇聚的命名空间中系统表的事务状态信息。

表 14-51 SUMMARY\_STAT\_XACT\_SYS\_TABLES 字段

| 名称            | 类型      | 描述                      |
|---------------|---------|-------------------------|
| schemaname    | name    | 此表的模式名。                 |
| relname       | name    | 表名。                     |
| seq_scan      | numeric | 此表发起的顺序扫描数。             |
| seq_tup_read  | numeric | 顺序扫描抓取的活跃行数。            |
| idx_scan      | numeric | 此表发起的索引扫描数。             |
| idx_tup_fetch | numeric | 索引扫描抓取的活跃行数。            |
| n_tup_ins     | numeric | 插入行数。                   |
| n_tup_upd     | numeric | 更新行数。                   |
| n_tup_del     | numeric | 删除行数。                   |
| n_tup_hot_upd | numeric | HOT更新行数（比如没有更新所需的单独索引）。 |

#### 14.1.5.30 GLOBAL\_STAT\_XACT\_SYS\_TABLES

显示各节点命名空间中系统表的事务状态信息。

表 14-52 GLOBAL\_STAT\_XACT\_SYS\_TABLES 字段

| 名称            | 类型     | 描述                      |
|---------------|--------|-------------------------|
| node_name     | name   | 节点名称。                   |
| relid         | oid    | 表的OID。                  |
| schemaname    | name   | 此表的模式名。                 |
| relname       | name   | 表名。                     |
| seq_scan      | bigint | 此表发起的顺序扫描数。             |
| seq_tup_read  | bigint | 顺序扫描抓取的活跃行数。            |
| idx_scan      | bigint | 此表发起的索引扫描数。             |
| idx_tup_fetch | bigint | 索引扫描抓取的活跃行数。            |
| n_tup_ins     | bigint | 插入行数。                   |
| n_tup_upd     | bigint | 更新行数。                   |
| n_tup_del     | bigint | 删除行数。                   |
| n_tup_hot_upd | bigint | HOT更新行数（比如没有更新所需的单独索引）。 |

### 14.1.5.31 STAT\_XACT\_USER\_TABLES

显示当前节点命名空间中用户表的事务状态信息。

表 14-53 STAT\_XACT\_USER\_TABLES 字段

| 名称            | 类型     | 描述           |
|---------------|--------|--------------|
| relid         | oid    | 表的OID。       |
| schemaname    | name   | 该表的模式名。      |
| relname       | name   | 表名。          |
| seq_scan      | bigint | 该表发起的顺序扫描数。  |
| seq_tup_read  | bigint | 顺序扫描抓取的活跃行数。 |
| idx_scan      | bigint | 该表发起的索引扫描数。  |
| idx_tup_fetch | bigint | 索引扫描抓取的活跃行数。 |

| 名称            | 类型     | 描述                      |
|---------------|--------|-------------------------|
| n_tup_ins     | bigint | 插入行数。                   |
| n_tup_upd     | bigint | 更新行数。                   |
| n_tup_del     | bigint | 删除行数。                   |
| n_tup_hot_upd | bigint | HOT更新行数（比如没有更新所需的单独索引）。 |

### 14.1.5.32 SUMMARY\_STAT\_XACT\_USER\_TABLES

显示数据库内汇聚的命名空间中用户表的事务状态信息。

表 14-54 SUMMARY\_STAT\_XACT\_USER\_TABLES 字段

| 名称                | 类型      | 描述                      |
|-------------------|---------|-------------------------|
| schemaname        | name    | 此表的模式名。                 |
| relname           | name    | 表名。                     |
| seq_scan          | numeric | 此表发起的顺序扫描数。             |
| seq_tup_read      | numeric | 顺序扫描抓取的活跃行数。            |
| idx_scan          | numeric | 此表发起的索引扫描数。             |
| idx_tup_fetch     | numeric | 索引扫描抓取的活跃行数。            |
| n_tup_ins         | numeric | 插入行数。                   |
| n_tup_upd         | numeric | 更新行数。                   |
| n_tup_del         | numeric | 删除行数。                   |
| n_tup_hot_u<br>pd | numeric | HOT更新行数（比如没有更新所需的单独索引）。 |

### 14.1.5.33 GLOBAL\_STAT\_XACT\_USER\_TABLES

显示各节点命名空间中用户表的事务状态信息。

表 14-55 GLOBAL\_STAT\_XACT\_USER\_TABLES 字段

| 名称        | 类型   | 描述     |
|-----------|------|--------|
| node_name | name | 节点名称。  |
| relid     | oid  | 表的OID。 |

| 名称            | 类型     | 描述                      |
|---------------|--------|-------------------------|
| schemaname    | name   | 此表的模式名。                 |
| relname       | name   | 表名。                     |
| seq_scan      | bigint | 此表发起的顺序扫描数。             |
| seq_tup_read  | bigint | 顺序扫描抓取的活跃行数。            |
| idx_scan      | bigint | 此表发起的索引扫描数。             |
| idx_tup_fetch | bigint | 索引扫描抓取的活跃行数。            |
| n_tup_ins     | bigint | 插入行数。                   |
| n_tup_upd     | bigint | 更新行数。                   |
| n_tup_del     | bigint | 删除行数。                   |
| n_tup_hot_upd | bigint | HOT更新行数（比如没有更新所需的单独索引）。 |

#### 14.1.5.34 STAT\_XACT\_USER\_FUNCTIONS

视图包含当前节点本事务内函数执行的统计信息。

表 14-56 STAT\_XACT\_USER\_FUNCTIONS 字段

| 名称         | 类型               | 描述             |
|------------|------------------|----------------|
| funcid     | oid              | 函数标识。          |
| schemaname | name             | 模式的名称。         |
| funcname   | name             | 函数名称。          |
| calls      | bigint           | 函数被调用的次数。      |
| total_time | double precision | 函数的总执行时长。      |
| self_time  | double precision | 当前线程调用函数的总的时长。 |

#### 14.1.5.35 SUMMARY\_STAT\_XACT\_USER\_FUNCTIONS

视图包含数据库内汇聚的本事务内函数执行的统计信息。



表 14-57 SUMMARY\_STAT\_XACT\_USER\_FUNCTIONS 字段

| 名称         | 类型               | 描述             |
|------------|------------------|----------------|
| schemaname | name             | 模式的名称。         |
| funcname   | name             | 函数名称。          |
| calls      | numeric          | 函数被调用的次数。      |
| total_time | double precision | 函数的总执行时长。      |
| self_time  | double precision | 当前线程调用函数的总的时长。 |

### 14.1.5.36 GLOBAL\_STAT\_XACT\_USER\_FUNCTIONS

视图包含各节点本事务内函数执行的统计信息。

表 14-58 GLOBAL\_STAT\_XACT\_USER\_FUNCTIONS 字段

| 名称         | 类型               | 描述                          |
|------------|------------------|-----------------------------|
| node_name  | name             | 节点名称。                       |
| funcid     | oid              | 函数标识。                       |
| schemaname | name             | 模式的名称。                      |
| funcname   | name             | 函数名称。                       |
| calls      | bigint           | 函数被调用的次数。                   |
| total_time | double precision | 此函数及其调用的所有其他函数所花费的总时间。      |
| self_time  | double precision | 在此函数本身中花费的总时间（不包括它调用的其他函数）。 |

### 14.1.5.37 STAT\_BAD\_BLOCK

获得当前节点表、索引等文件的读取失败信息。

表 14-59 STAT\_BAD\_BLOCK 字段

| 名称         | 类型      | 描述            |
|------------|---------|---------------|
| nodename   | text    | 数据库进程名称。      |
| databaseid | integer | database的oid。 |

| 名称           | 类型                       | 描述                 |
|--------------|--------------------------|--------------------|
| tablespaceid | integer                  | tablespace的oid。    |
| relfilenode  | integer                  | relation的文件node。   |
| bucketid     | smallint                 | 一致性hash bucket ID。 |
| forknum      | integer                  | fork编号。            |
| error_count  | integer                  | error的数量。          |
| first_time   | timestamp with time zone | 坏块第一次出现的时间。        |
| last_time    | timestamp with time zone | 坏块最后出现的时间。         |

### 14.1.5.38 SUMMARY\_STAT\_BAD\_BLOCK

获得数据库内汇聚的表、索引等文件的读取失败信息。

表 14-60 SUMMARY\_STAT\_BAD\_BLOCK 字段

| 名称           | 类型                       | 描述               |
|--------------|--------------------------|------------------|
| databaseid   | integer                  | database的oid。    |
| tablespaceid | integer                  | tablespace的oid。  |
| relfilenode  | integer                  | relation的文件node。 |
| forknum      | bigint                   | fork编号。          |
| error_count  | bigint                   | error的数量。        |
| first_time   | timestamp with time zone | 坏块第一次出现的时间。      |
| last_time    | timestamp with time zone | 坏块最后出现的时间。       |

### 14.1.5.39 GLOBAL\_STAT\_BAD\_BLOCK

获得各节点的表、索引等文件的读取失败信息。

表 14-61 GLOBAL\_STAT\_BAD\_BLOCK 字段

| 名称        | 类型   | 描述    |
|-----------|------|-------|
| node_name | text | 节点名称。 |

| 名称           | 类型                       | 描述                  |
|--------------|--------------------------|---------------------|
| databaseid   | integer                  | database的oid。       |
| tablespaceid | integer                  | tablespace的oid。     |
| relfilenode  | integer                  | relation的file node。 |
| forknum      | integer                  | fork编号。             |
| error_count  | integer                  | error的数量。           |
| first_time   | timestamp with time zone | 坏块第一次出现的时间。         |
| last_time    | timestamp with time zone | 坏块最后出现的时间。          |

#### 14.1.5.40 STAT\_USER\_FUNCTIONS

STAT\_USER\_FUNCTIONS视图显示命名空间中用户自定义函数（函数语言为非内部语言）的状态信息。

表 14-62 STAT\_USER\_FUNCTIONS 字段

| 名称         | 类型               | 描述                                |
|------------|------------------|-----------------------------------|
| funcid     | oid              | 函数标识。                             |
| schemaname | name             | schema的名称。                        |
| funcname   | name             | 用户自定义函数的名称。                       |
| calls      | bigint           | 函数被调用的次数。                         |
| total_time | double precision | 调用此函数花费的总时间，包含调用其它函数的时间（单位：毫秒）。   |
| self_time  | double precision | 调用此函数自己花费的时间，不包含调用其它函数的时间（单位：毫秒）。 |

#### 14.1.5.41 SUMMARY\_STAT\_USER\_FUNCTIONS

SUMMARY\_STAT\_USER\_FUNCTIONS用来统计所数据库节点用户自定义函数的相关统计信息。

表 14-63 SUMMARY\_STAT\_USER\_FUNCTIONS 字段

| 名称         | 类型   | 描述         |
|------------|------|------------|
| schemaname | name | schema的名称。 |

| 名称         | 类型               | 描述                                            |
|------------|------------------|-----------------------------------------------|
| funcname   | name             | 用户function的名称。                                |
| calls      | numeric          | 总调用次数。                                        |
| total_time | double precision | 调用此function的总时间花费，包含调用其它function的时间（单位：毫秒）。   |
| self_time  | double precision | 调用此function自己时间的花费，不包含调用其它function的时间（单位：毫秒）。 |

#### 14.1.5.42 GLOBAL\_STAT\_USER\_FUNCTIONS

提供数据库中各个节点的用户所创建的函数的状态的统计信息。

表 14-64 GLOBAL\_STAT\_USER\_FUNCTIONS 字段

| 名称         | 类型               | 描述                                 |
|------------|------------------|------------------------------------|
| node_name  | name             | 节点名称。                              |
| funcid     | oid              | 函数的id。                             |
| schemaname | name             | 此函数所在模式的名称。                        |
| funcname   | name             | 函数名称。                              |
| calls      | bigint           | 该函数被调用的次数。                         |
| total_time | double precision | 此函数及其调用的所有其他函数所花费的总时间（以毫秒为单位）。     |
| self_time  | double precision | 在此函数本身中花费的总时间（不包括它调用的其他函数），以毫秒为单位。 |

### 14.1.6 Workload

#### 14.1.6.1 WORKLOAD\_SQL\_COUNT

显示当前节点workload上的SQL数量分布。普通用户只可以看到自己在workload上的SQL分布；初始用户可以看到总的workload的负载情况。

表 14-65 WORKLOAD\_SQL\_COUNT 字段

| 名称       | 类型   | 描述    |
|----------|------|-------|
| workload | name | 负载名称。 |

| 名称           | 类型     | 描述        |
|--------------|--------|-----------|
| select_count | bigint | select数量。 |
| update_count | bigint | update数量。 |
| insert_count | bigint | insert数量。 |
| delete_count | bigint | delete数量。 |
| ddl_count    | bigint | ddl数量。    |
| dml_count    | bigint | dml数量。    |
| dcl_count    | bigint | dcl数量。    |

### 14.1.6.2 SUMMARY\_WORKLOAD\_SQL\_COUNT

显示数据库内各数据库主节点的workload上的SQL数量分布。

表 14-66 SUMMARY\_WORKLOAD\_SQL\_COUNT 字段

| 名称           | 类型     | 描述        |
|--------------|--------|-----------|
| node_name    | name   | 数据库进程名称。  |
| workload     | name   | 负载名称。     |
| select_count | bigint | select数量。 |
| update_count | bigint | update数量。 |
| insert_count | bigint | insert数量。 |
| delete_count | bigint | delete数量。 |
| ddl_count    | bigint | ddl数量。    |
| dml_count    | bigint | dml数量。    |
| dcl_count    | bigint | dcl数量。    |

### 14.1.6.3 WORKLOAD\_TRANSACTION

当前节点上负载的事务信息。

表 14-67 WORKLOAD\_TRANSACTION 字段

| 名称                  | 类型     | 描述                 |
|---------------------|--------|--------------------|
| workload            | name   | 负载的名称。             |
| commit_counter      | bigint | 用户事务commit数量。      |
| rollback_counter    | bigint | 用户事务rollback数量。    |
| resp_min            | bigint | 用户事务最小响应时间（单位：微秒）。 |
| resp_max            | bigint | 用户事务最大响应时间（单位：微秒）。 |
| resp_avg            | bigint | 用户事务平均响应时间（单位：微秒）。 |
| resp_total          | bigint | 用户事务总响应时间（单位：微秒）。  |
| bg_commit_counter   | bigint | 后台事务commit数量。      |
| bg_rollback_counter | bigint | 后台事务rollback数量。    |
| bg_resp_min         | bigint | 后台事务最小响应时间（单位：微秒）。 |
| bg_resp_max         | bigint | 后台事务最大响应时间（单位：微秒）。 |
| bg_resp_avg         | bigint | 后台事务平均响应时间（单位：微秒）。 |
| bg_resp_total       | bigint | 后台事务总响应时间（单位：微秒）。  |

#### 14.1.6.4 SUMMARY\_WORKLOAD\_TRANSACTION

显示数据库内汇聚的负载事务信息。

表 14-68 SUMMARY\_WORKLOAD\_TRANSACTION 字段

| 名称                | 类型      | 描述                 |
|-------------------|---------|--------------------|
| workload          | name    | 负载的名称。             |
| commit_counter    | numeric | 用户事务commit数量。      |
| rollback_counter  | numeric | 用户事务rollback数量。    |
| resp_min          | bigint  | 用户事务最小响应时间（单位：微秒）。 |
| resp_max          | bigint  | 用户事务最大响应时间（单位：微秒）。 |
| resp_avg          | bigint  | 用户事务平均响应时间（单位：微秒）。 |
| resp_total        | numeric | 用户事务总响应时间（单位：微秒）。  |
| bg_commit_counter | numeric | 后台事务commit数量。      |

| 名称                  | 类型      | 描述                 |
|---------------------|---------|--------------------|
| bg_rollback_counter | numeric | 后台事务rollback数量。    |
| bg_resp_min         | bigint  | 后台事务最小响应时间（单位：微秒）。 |
| bg_resp_max         | bigint  | 后台事务最大响应时间（单位：微秒）。 |
| bg_resp_avg         | bigint  | 后台事务平均响应时间（单位：微秒）。 |
| bg_resp_total       | numeric | 后台事务总响应时间（单位：微秒）。  |

### 14.1.6.5 GLOBAL\_WORKLOAD\_TRANSACTION

显示各节点上的workload的负载信息。

表 14-69 GLOBAL\_WORKLOAD\_TRANSACTION 字段

| 名称                  | 类型     | 描述                 |
|---------------------|--------|--------------------|
| node_name           | name   | 节点名称。              |
| workload            | name   | 负载的名称。             |
| commit_counter      | bigint | 用户事务commit数量。      |
| rollback_counter    | bigint | 用户事务rollback数量。    |
| resp_min            | bigint | 用户事务最小响应时间（单位：微秒）。 |
| resp_max            | bigint | 用户事务最大响应时间（单位：微秒）。 |
| resp_avg            | bigint | 用户事务平均响应时间（单位：微秒）。 |
| resp_total          | bigint | 用户事务总响应时间（单位：微秒）。  |
| bg_commit_counter   | bigint | 后台事务commit数量。      |
| bg_rollback_counter | bigint | 后台事务rollback数量。    |
| bg_resp_min         | bigint | 后台事务最小响应时间（单位：微秒）。 |
| bg_resp_max         | bigint | 后台事务最大响应时间（单位：微秒）。 |
| bg_resp_avg         | bigint | 后台事务平均响应时间（单位：微秒）。 |
| bg_resp_total       | bigint | 后台事务总响应时间（单位：微秒）。  |

### 14.1.6.6 WORKLOAD\_SQL\_ELAPSE\_TIME

WORKLOAD\_SQL\_ELAPSE\_TIME用来统计workload（业务负载）上的SUID信息。

表 14-70 WORKLOAD\_SQL\_ELAPSE\_TIME 字段

| 名称                  | 类型     | 描述                    |
|---------------------|--------|-----------------------|
| workload            | name   | workload（业务负载）名称。     |
| total_select_elapse | bigint | 总select的时间花费（单位：微秒）。  |
| max_select_elapse   | bigint | 最大select的时间花费（单位：微秒）。 |
| min_select_elapse   | bigint | 最小select的时间花费（单位：微秒）。 |
| avg_select_elapse   | bigint | 平均select的时间花费（单位：微秒）。 |
| total_update_elapse | bigint | 总update的时间花费（单位：微秒）。  |
| max_update_elapse   | bigint | 最大update的时间花费（单位：微秒）。 |
| min_update_elapse   | bigint | 最小update的时间花费（单位：微秒）。 |
| avg_update_elapse   | bigint | 平均update的时间花费（单位：微秒）。 |
| total_insert_elapse | bigint | 总insert的时间花费（单位：微秒）。  |
| max_insert_elapse   | bigint | 最大insert的时间花费（单位：微秒）。 |
| min_insert_elapse   | bigint | 最小insert的时间花费（单位：微秒）。 |
| avg_insert_elapse   | bigint | 平均insert的时间花费（单位：微秒）。 |
| total_delete_elapse | bigint | 总delete的时间花费（单位：微秒）。  |
| max_delete_elapse   | bigint | 最大delete的时间花费（单位：微秒）。 |
| min_delete_elapse   | bigint | 最小delete的时间花费（单位：微秒）。 |
| avg_delete_elapse   | bigint | 平均delete的时间花费（单位：微秒）。 |

#### 14.1.6.7 SUMMARY\_WORKLOAD\_SQL\_ELAPSE\_TIME

SUMMARY\_WORKLOAD\_SQL\_ELAPSE\_TIME用来统计数据库主节点上workload（业务）负载的SUID信息。

表 14-71 SUMMARY\_WORKLOAD\_SQL\_ELAPSE\_TIM 字段

| 名称                  | 类型     | 描述                    |
|---------------------|--------|-----------------------|
| node_name           | name   | 数据库进程名称。              |
| workload            | name   | workload（业务负载）名称。     |
| total_select_elapse | bigint | 总select的时间花费（单位：微秒）。  |
| max_select_elapse   | bigint | 最大select的时间花费（单位：微秒）。 |
| min_select_elapse   | bigint | 最小select的时间花费（单位：微秒）。 |
| avg_select_elapse   | bigint | 平均select的时间花费（单位：微秒）。 |



| 名称                   | 类型     | 描述                    |
|----------------------|--------|-----------------------|
| total_update_elapsed | bigint | 总update的时间花费（单位：微秒）。  |
| max_update_elapsed   | bigint | 最大update的时间花费（单位：微秒）。 |
| min_update_elapsed   | bigint | 最小update的时间花费（单位：微秒）。 |
| avg_update_elapsed   | bigint | 平均update的时间花费（单位：微秒）。 |
| total_insert_elapsed | bigint | 总insert的时间花费（单位：微秒）。  |
| max_insert_elapsed   | bigint | 最大insert的时间花费（单位：微秒）。 |
| min_insert_elapsed   | bigint | 最小insert的时间花费（单位：微秒）。 |
| avg_insert_elapsed   | bigint | 平均insert的时间花费（单位：微秒）。 |
| total_delete_elapsed | bigint | 总delete的时间花费（单位：微秒）。  |
| max_delete_elapsed   | bigint | 最大delete的时间花费（单位：微秒）。 |
| min_delete_elapsed   | bigint | 最小delete的时间花费（单位：微秒）。 |
| avg_delete_elapsed   | bigint | 平均delete的时间花费（单位：微秒）。 |

#### 14.1.6.8 USER\_TRANSACTION

USER\_TRANSACTION用来统计用户执行的事务信息。monadmin用户能看到所有用户执行事务的信息，普通用户只能查询到自己执行的事务信息。

表 14-72 USER\_TRANSACTION 字段

| 名称                  | 类型     | 描述                 |
|---------------------|--------|--------------------|
| username            | name   | 用户的名称。             |
| commit_counter      | bigint | 用户事务commit数量。      |
| rollback_counter    | bigint | 用户事务rollback数量。    |
| resp_min            | bigint | 用户事务最小响应时间（单位：微秒）。 |
| resp_max            | bigint | 用户事务最大响应时间（单位：微秒）。 |
| resp_avg            | bigint | 用户事务平均响应时间（单位：微秒）。 |
| resp_total          | bigint | 用户事务总响应时间（单位：微秒）。  |
| bg_commit_counter   | bigint | 后台事务commit数量。      |
| bg_rollback_counter | bigint | 后台事务rollback数量。    |
| bg_resp_min         | bigint | 后台事务最小响应时间（单位：微秒）。 |

| 名称            | 类型     | 描述                 |
|---------------|--------|--------------------|
| bg_resp_max   | bigint | 后台事务最大响应时间（单位：微秒）。 |
| bg_resp_avg   | bigint | 后台事务平均响应时间（单位：微秒）。 |
| bg_resp_total | bigint | 后台事务总响应时间（单位：微秒）。  |

### 14.1.6.9 GLOBAL\_USER\_TRANSACTION

GLOBAL\_USER\_TRANSACTION用来统计全局用户执行的事务信息。

表 14-73 GLOBAL\_USER\_TRANSACTION 字段

| 名称                  | 类型     | 描述                 |
|---------------------|--------|--------------------|
| node_name           | name   | 节点名称。              |
| username            | name   | 用户的名称。             |
| commit_counter      | bigint | 用户事务commit数量。      |
| rollback_counter    | bigint | 用户事务rollback数量。    |
| resp_min            | bigint | 用户事务最小响应时间（单位：微秒）。 |
| resp_max            | bigint | 用户事务最大响应时间（单位：微秒）。 |
| resp_avg            | bigint | 用户事务平均响应时间(单位：微秒)。 |
| resp_total          | bigint | 用户事务总响应时间（单位：微秒）。  |
| bg_commit_counter   | bigint | 后台事务commit数量。      |
| bg_rollback_counter | bigint | 后台事务rollback数量。    |
| bg_resp_min         | bigint | 后台事务最小响应时间（单位：微秒）。 |
| bg_resp_max         | bigint | 后台事务最大响应时间（单位：微秒）。 |
| bg_resp_avg         | bigint | 后台事务平均响应时间（单位：微秒）。 |
| bg_resp_total       | bigint | 后台事务总响应时间（单位：微秒）。  |

## 14.1.7 Session/Thread

### 14.1.7.1 SESSION\_STAT

当前节点以会话线程或AutoVacuum线程为单位，统计会话状态信息。

表 14-74 SESSION\_STAT 字段

| 名称       | 类型      | 描述           |
|----------|---------|--------------|
| sessid   | text    | 线程启动时间+线程标识。 |
| statid   | integer | 统计编号。        |
| statname | text    | 统计会话名称。      |
| statunit | text    | 统计会话单位。      |
| value    | bigint  | 统计会话值。       |

### 14.1.7.2 GLOBAL\_SESSION\_STAT

各节点上以会话线程或AutoVacuum线程为单位，统计会话状态信息。

表 14-75 GLOBAL\_SESSION\_STAT 字段

| 名称        | 类型      | 描述           |
|-----------|---------|--------------|
| node_name | name    | 节点名称。        |
| sessid    | text    | 线程启动时间+线程标识。 |
| statid    | integer | 统计编号。        |
| statname  | text    | 统计会话名称。      |
| statunit  | text    | 统计会话单位。      |
| value     | bigint  | 统计会话值。       |

### 14.1.7.3 SESSION\_TIME

用于统计当前节点会话线程的运行时间信息，及各执行阶段所消耗时间。

表 14-76 SESSION\_TIME 字段

| 名称        | 类型      | 描述           |
|-----------|---------|--------------|
| sessid    | text    | 线程启动时间+线程标识。 |
| stat_id   | integer | 统计编号。        |
| stat_name | text    | 会话类型名称。      |
| value     | bigint  | 会话值。         |

#### 14.1.7.4 GLOBAL\_SESSION\_TIME

用于统计各节点会话线程的运行时间信息，及各执行阶段所消耗时间。

表 14-77 GLOBAL\_SESSION\_TIME 字段

| 名称        | 类型      | 描述           |
|-----------|---------|--------------|
| node_name | name    | 节点名称。        |
| sessid    | text    | 线程启动时间+线程标识。 |
| stat_id   | integer | 统计编号。        |
| stat_name | text    | 会话类型名称。      |
| value     | bigint  | 会话值。         |

#### 14.1.7.5 SESSION\_MEMORY

统计Session级别的内存使用情况，包含执行作业在数据节点上GaussDB线程和Stream线程分配的所有内存，单位为MB。

表 14-78 SESSION\_MEMORY 字段

| 名称       | 类型      | 描述                    |
|----------|---------|-----------------------|
| sessid   | text    | 线程启动时间+线程标识。          |
| init_mem | integer | 当前正在执行作业进入执行器前已分配的内存。 |
| used_mem | integer | 当前正在执行作业已分配的内存。       |
| peak_mem | integer | 当前正在执行作业已分配的内存峰值。     |

#### 14.1.7.6 GLOBAL\_SESSION\_MEMORY

统计各节点的Session级别的内存使用情况，包含执行作业在数据节点上GaussDB线程和Stream线程分配的所有内存，单位为MB。

表 14-79 GLOBAL\_SESSION\_MEMORY 字段

| 名称        | 类型      | 描述                    |
|-----------|---------|-----------------------|
| node_name | name    | 节点名称。                 |
| sessid    | text    | 线程启动时间+线程标识。          |
| init_mem  | integer | 当前正在执行作业进入执行器前已分配的内存。 |
| used_mem  | integer | 当前正在执行作业已分配的内存。       |
| peak_mem  | integer | 当前正在执行作业已分配的内存峰值。     |

### 14.1.7.7 SESSION\_MEMORY\_DETAIL

统计线程的内存使用情况，以MemoryContext节点来统计。

表 14-80 SESSION\_MEMORY\_DETAIL 字段

| 名称          | 类型       | 描述              |
|-------------|----------|-----------------|
| sessid      | text     | 线程启动时间+线程标识。    |
| sesstype    | text     | 线程名称。           |
| contextname | text     | 内存上下文名称。        |
| level       | smallint | 内存上下文的重要级别。     |
| parent      | text     | 父级内存上下文名称。      |
| totalsize   | bigint   | 总申请内存大小（单位：字节）。 |
| freesize    | bigint   | 空闲内存大小（单位：字节）。  |
| usedsize    | bigint   | 使用内存大小（单位：字节）。  |

### 14.1.7.8 GLOBAL\_SESSION\_MEMORY\_DETAIL

统计各节点的线程的内存使用情况，以MemoryContext节点来统计。

表 14-81 GLOBAL\_SESSION\_MEMORY\_DETAIL 字段

| 名称          | 类型       | 描述              |
|-------------|----------|-----------------|
| node_name   | name     | 节点名称。           |
| sessid      | text     | 线程启动时间+线程标识。    |
| sesstype    | text     | 线程名称。           |
| contextname | text     | 内存上下文名称。        |
| level       | smallint | 内存上下文的重要级别。     |
| parent      | text     | 父级内存上下文名称。      |
| totalsize   | bigint   | 总申请内存大小（单位：字节）。 |
| freesize    | bigint   | 空闲内存大小（单位：字节）。  |
| usedsize    | bigint   | 使用内存大小（单位：字节）。  |

### 14.1.7.9 SESSION\_STAT\_ACTIVITY

显示当前节点上正在运行的线程相关的信息。

表 14-82 SESSION\_STAT\_ACTIVITY 字段

| 名称               | 类型                      | 描述                                                                       |
|------------------|-------------------------|--------------------------------------------------------------------------|
| datid            | oid                     | 用户会话在后台连接到的数据库OID。                                                       |
| datname          | name                    | 用户会话在后台连接到的数据库名称。                                                        |
| pid              | bigint                  | 后台线程ID。                                                                  |
| usesysid         | oid                     | 登录该后台的用户OID。                                                             |
| username         | name                    | 登录该后台的用户名。                                                               |
| application_name | text                    | 连接到该后台的应用名。                                                              |
| client_addr      | inet                    | 连接到该后台的客户端的IP地址。如果此字段是null，它表明通过服务器机器上UNIX套接字连接客户端或者这是内部进程，如 autovacuum。 |
| client_hostname  | text                    | 客户端的主机名，这个字段是通过 client_addr 的反向DNS查找得到。这个字段只有在启动log_hostname且使用IP连接时才非空。 |
| client_port      | integer                 | 客户端用于与后台通讯的TCP端口号，如果使用Unix套接字，则为-1。                                      |
| backend_start    | timestampwith time zone | 该过程开始的时间，即当客户端连接服务器时间。                                                   |
| xact_start       | timestampwith time zone | 启动当前事务的时间，如果没有事务是活跃的，则为null。如果当前查询是首个事务，则这列等同于query_start列。              |
| query_start      | timestampwith time zone | 开始当前活跃查询的时间，如果state的值不是active，则这个值是上一个查询的开始时间。                           |
| state_change     | timestampwith time zone | 上次状态改变的时间。                                                               |
| waiting          | boolean                 | 如果后台当前正等待锁则为true。                                                        |
| enqueue          | text                    | 该字段不支持。                                                                  |

| 名称            | 类型     | 描述                                                                                                                                                                                                                                                                                                                                                                                                                                                                                                                                                                                                                                                                                                                                                                                                                                                                                                                                                            |
|---------------|--------|---------------------------------------------------------------------------------------------------------------------------------------------------------------------------------------------------------------------------------------------------------------------------------------------------------------------------------------------------------------------------------------------------------------------------------------------------------------------------------------------------------------------------------------------------------------------------------------------------------------------------------------------------------------------------------------------------------------------------------------------------------------------------------------------------------------------------------------------------------------------------------------------------------------------------------------------------------------|
| state         | text   | <p>该后台当前总体状态。可能值是：</p> <ul style="list-style-type: none"> <li>active: 后台正在执行一个查询。</li> <li>idle: 后台正在等待一个新的客户端命令。</li> <li>idle in transaction: 后台在事务中，但目前无法执行查询。</li> <li>idle in transaction (aborted): 后台在事务中，但事务中有语句执行失败。</li> <li>fastpath function call: 后台正在执行一个fast-path函数。</li> <li>disabled: 如果后台禁用track_activities, 则报告这个状态。</li> </ul> <p><b>说明</b><br/>普通用户只能查看到自己帐户所对应的会话状态。即其他帐户的state信息为空。例如以judy用户连接数据库后，在pg_stat_activity中查看到的普通用户joe及初始用户omm的stat信息为空。</p> <pre>openGauss=# SELECT datname, username, usesysid,state,pid FROM pg_stat_activity; datname   username   usesysid   state   pid -----+-----+-----+-----+----- +-----+-----+-----+-----+----- +-----postgres   omm   10    139968752121616 postgres   omm   10     139968903116560 db_tpcds   judy   16398   active   139968391403280 postgres   omm   10     139968643069712 postgres   omm   10     139968680818448 postgres   joe   16390     139968563377936 (6 rows)</pre> |
| resource_pool | name   | 用户使用的资源池。                                                                                                                                                                                                                                                                                                                                                                                                                                                                                                                                                                                                                                                                                                                                                                                                                                                                                                                                                     |
| query_id      | bigint | 查询语句的ID。                                                                                                                                                                                                                                                                                                                                                                                                                                                                                                                                                                                                                                                                                                                                                                                                                                                                                                                                                      |
| query         | text   | 该后台的最新查询。如果state状态是active（活跃的），此字段显示当前正在执行的查询。所有其他情况表示上一个查询。                                                                                                                                                                                                                                                                                                                                                                                                                                                                                                                                                                                                                                                                                                                                                                                                                                                                                                  |
| unique_sql_id | bigint | 语句的unique sql id。                                                                                                                                                                                                                                                                                                                                                                                                                                                                                                                                                                                                                                                                                                                                                                                                                                                                                                                                             |
| trace_id      | text   | 驱动传入的trace id，与应用的一次请求相关联。                                                                                                                                                                                                                                                                                                                                                                                                                                                                                                                                                                                                                                                                                                                                                                                                                                                                                                                                    |

#### 14.1.7.10 GLOBAL\_SESSION\_STAT\_ACTIVITY

显示数据库内各节点上正在运行的线程相关的信息。

表 14-83 GLOBAL\_SESSION\_STAT\_ACTIVITY 字段

| 名称               | 类型                      | 描述                                                                      |
|------------------|-------------------------|-------------------------------------------------------------------------|
| coorname         | text                    | 数据库进程名称。                                                                |
| datid            | oid                     | 用户会话在后台连接到的数据库OID。                                                      |
| datname          | text                    | 用户会话在后台连接到的数据库名称。                                                       |
| pid              | bigint                  | 后台线程ID。                                                                 |
| usesysid         | oid                     | 登录该后台的用户OID。                                                            |
| username         | text                    | 登录该后台的用户名。                                                              |
| application_name | text                    | 连接到该后台的应用名。                                                             |
| client_addr      | inet                    | 连接到该后台的客户端的IP地址。如果此字段是null，它表明通过服务器机器上UNIX套接字连接客户端或者这是内部进程，如autovacuum。 |
| client_hostname  | text                    | 客户端的主机名，这个字段是通过client_addr的反向DNS查找得到。这个字段只有在启动log_hostname且使用IP连接时才非空。  |
| client_port      | integer                 | 客户端用于与后台通讯的TCP端口号，如果使用Unix套接字，则为-1。                                     |
| backend_start    | timestampwith time zone | 该过程开始的时间，即当客户端连接服务器时间。                                                  |
| xact_start       | timestampwith time zone | 启动当前事务的时间，如果没有事务是活跃的，则为null。如果当前查询是首个事务，则这列等同于query_start列。             |
| query_start      | timestampwith time zone | 开始当前活跃查询的时间，如果state的值不是active，则这个值是上一个查询的开始时间。                          |
| state_change     | timestampwith time zone | 上次状态改变的时间。                                                              |
| waiting          | boolean                 | 如果后台当前正等待锁则为true。                                                       |
| enqueue          | text                    | 该字段不支持。                                                                 |



| 名称            | 类型     | 描述                                                                                                                                                                                                                                                                                                                                                                                                                                                                                                                                                                                                                                                                                                                                                                                                                                                                                                                                                                                                                                                                                                                         |
|---------------|--------|----------------------------------------------------------------------------------------------------------------------------------------------------------------------------------------------------------------------------------------------------------------------------------------------------------------------------------------------------------------------------------------------------------------------------------------------------------------------------------------------------------------------------------------------------------------------------------------------------------------------------------------------------------------------------------------------------------------------------------------------------------------------------------------------------------------------------------------------------------------------------------------------------------------------------------------------------------------------------------------------------------------------------------------------------------------------------------------------------------------------------|
| state         | text   | <p>该后台当前总体状态。可能值是：</p> <ul style="list-style-type: none"> <li>● active：后台正在执行一个查询。</li> <li>● idle：后台正在等待一个新的客户端命令。</li> <li>● idle in transaction：后台在事务中，但是目前无法执行查询。</li> <li>● idle in transaction (aborted)：后台在事务中，但事务中有语句执行失败。</li> <li>● fastpath function call：后台正在执行一个fast-path函数。</li> <li>● disabled：如果后台禁用track_activities，则报告这个状态。</li> </ul> <p><b>说明</b><br/>普通用户只能查看到自己帐户所对应的会话状态。即其他帐户的state信息为空。例如以judy用户连接数据库后，在pg_stat_activity中查看到的普通用户joe及初始用户omm的state信息为空。</p> <pre> openGauss=# SELECT datname, username, usesysid,state,pid FROM pg_stat_activity; datname   username   usesysid   state   pid -----+-----+-----+-----+----- +-----+-----+-----+-----+----- +-----+-----+-----+-----+----- +-----+-----+-----+-----+-----   postgres   omm        10         idle   10   139968752121616 postgres   omm        10         idle   139968903116560 db_tpcds   judy       16398      active   139968391403280 postgres   omm        10         idle   139968643069712 postgres   omm        10         idle   139968680818448 postgres   joe        16390      idle   139968563377936 (6 rows) </pre> |
| resource_pool | name   | 用户使用的资源池。                                                                                                                                                                                                                                                                                                                                                                                                                                                                                                                                                                                                                                                                                                                                                                                                                                                                                                                                                                                                                                                                                                                  |
| query_id      | bigint | 查询语句的ID。                                                                                                                                                                                                                                                                                                                                                                                                                                                                                                                                                                                                                                                                                                                                                                                                                                                                                                                                                                                                                                                                                                                   |
| query         | text   | 该后台的最新查询。如果state状态是active（活跃的），此字段显示当前正在执行的查询。所有其他情况表示上一个查询。                                                                                                                                                                                                                                                                                                                                                                                                                                                                                                                                                                                                                                                                                                                                                                                                                                                                                                                                                                                                                                                               |
| unique_sql_id | bigint | 语句的unique sql id。                                                                                                                                                                                                                                                                                                                                                                                                                                                                                                                                                                                                                                                                                                                                                                                                                                                                                                                                                                                                                                                                                                          |
| trace_id      | text   | 驱动传入的trace id，与应用的一次请求相关联。                                                                                                                                                                                                                                                                                                                                                                                                                                                                                                                                                                                                                                                                                                                                                                                                                                                                                                                                                                                                                                                                                                 |

### 14.1.7.11 THREAD\_WAIT\_STATUS

通过该视图可以检测当前实例中工作线程（backend thread）以及辅助线程（auxiliary thread）的阻塞等待情况，具体事件信息请参见[15.3.67-表2 等待状态列](#)

表、15.3.67-表3 轻量级锁等待事件列表、15.3.67-表4 IO等待事件列表和15.3.67-表5 事务锁等待事件列表。

表 14-84 THREAD\_WAIT\_STATUS 字段

| 名称               | 类型      | 描述                                                                              |
|------------------|---------|---------------------------------------------------------------------------------|
| node_name        | text    | 数据库进程名称。                                                                        |
| db_name          | text    | 数据库名称。                                                                          |
| thread_name      | text    | 线程名称。                                                                           |
| query_id         | bigint  | 查询ID，对应debug_query_id。                                                          |
| tid              | bigint  | 当前线程的线程号。                                                                       |
| sessionid        | bigint  | session的ID。                                                                     |
| lwtid            | integer | 当前线程的轻量级线程号。                                                                    |
| psessionid       | bigint  | streaming线程的父线程。                                                                |
| tlevel           | integer | streaming线程的层级。                                                                 |
| smpid            | integer | 并行线程的ID。                                                                        |
| wait_status      | text    | 当前线程的等待状态。等待状态的详细信息请参见15.3.67-表2 等待状态列表。                                        |
| wait_event       | text    | 如果wait_status是acquire lock、acquire lwlock、wait io三种类型，此列描述具体的锁、轻量级锁、IO的信息；否则为空。 |
| locktag          | text    | 当前线程正在等待锁的信息。                                                                   |
| lockmode         | text    | 当前线程正等待获取的锁模式。包含表级锁、行级锁、页级锁下的各模式。                                               |
| block_sessionid  | bigint  | 阻塞当前线程获取锁的会话标识。                                                                 |
| global_sessionid | text    | 全局会话ID。                                                                         |

#### 14.1.7.12 GLOBAL\_THREAD\_WAIT\_STATUS

通过该视图可以检测所有节点上工作线程（backend thread）以及辅助线程（auxiliary thread）的阻塞等待情况。具体事件信息请参见15.3.67-表2 等待状态列表、15.3.67-表3 轻量级锁等待事件列表、15.3.67-表4 IO等待事件列表和15.3.67-表5 事务锁等待事件列表。

通过GLOBAL\_THREAD\_WAIT\_STATUS视图，可以查看数据库全局各个节点上所有SQL语句产生的线程之间的调用层次关系，以及各个线程的阻塞等待状态，从而更容易定位hang以及类似现象的原因。

GLOBAL\_THREAD\_WAIT\_STATUS视图和THREAD\_WAIT\_STATUS视图列定义完全相同，这是由于GLOBAL\_THREAD\_WAIT\_STATUS视图本质是到数据库中各个节点上查询THREAD\_WAIT\_STATUS视图汇总的结果。

表 14-85 GLOBAL\_THREAD\_WAIT\_STATUS 字段

| 名称               | 类型      | 描述                                                                              |
|------------------|---------|---------------------------------------------------------------------------------|
| node_name        | text    | 数据库进程名称。                                                                        |
| db_name          | text    | 数据库名称。                                                                          |
| thread_name      | text    | 线程名称。                                                                           |
| query_id         | bigint  | 查询ID，对应debug_query_id。                                                          |
| tid              | bigint  | 当前线程的线程号。                                                                       |
| sessionid        | bigint  | session的ID                                                                      |
| lwtid            | integer | 当前线程的轻量级线程号。                                                                    |
| psessionid       | bigint  | streaming线程的父线程。                                                                |
| tlevel           | integer | streaming线程的层级。                                                                 |
| smpid            | integer | 并行线程的ID。                                                                        |
| wait_status      | text    | 当前线程的等待状态。等待状态的详细信息请参见 <a href="#">15.3.67-表2 等待状态列表</a> 。                      |
| wait_event       | text    | 如果wait_status是acquire lock、acquire lwlock、wait io三种类型，此列描述具体的锁、轻量级锁、IO的信息。否则是空。 |
| locktag          | text    | 当前线程正在等待锁的信息。                                                                   |
| lockmode         | text    | 当前线程正等待获取的锁模式。包含表级锁、行级锁、页级锁下的各模式。                                               |
| block_sessionid  | bigint  | 阻塞当前线程获取锁的会话标识。                                                                 |
| global_sessionid | text    | 全局会话ID。                                                                         |

### 14.1.7.13 LOCAL\_THREADPOOL\_STATUS

LOCAL\_THREADPOOL\_STATUS视图显示线程池下工作线程及会话的状态信息。该视图仅在线程池开启（enable\_thread\_pool = on）时生效。

表 14-86 LOCAL\_THREADPOOL\_STATUS 字段

| 名称              | 类型      | 描述                                                                                                                                                                                                                                                      |
|-----------------|---------|---------------------------------------------------------------------------------------------------------------------------------------------------------------------------------------------------------------------------------------------------------|
| node_name       | text    | 数据库进程名称。                                                                                                                                                                                                                                                |
| group_id        | integer | 线程池组ID。                                                                                                                                                                                                                                                 |
| bind_numa_id    | integer | 该线程池组绑定的NUMA ID。                                                                                                                                                                                                                                        |
| bind_cpu_number | integer | 该线程池组绑定的CPU信息。如果未绑定CPU，该值为NULL。                                                                                                                                                                                                                         |
| listener        | integer | 该线程池组的Listener线程数量。                                                                                                                                                                                                                                     |
| worker_info     | text    | 线程池中线程相关信息，包括以下信息： <ul style="list-style-type: none"><li>• default：该线程池组中的初始线程数量。</li><li>• new：该线程池组中新增线程的数量。</li><li>• expect：该线程池组中预期线程的数量。</li><li>• actual：该线程池组中实际线程的数量。</li><li>• idle：该线程池组中空闲线程的数量。</li><li>• pending：该线程池组中等待线程的数量。</li></ul> |
| session_info    | text    | 线程池中会话相关信息，包括以下信息： <ul style="list-style-type: none"><li>• total：该线程池组中所有的会话数量。</li><li>• waiting：该线程池组中等待调度的会话数量。</li><li>• running：该线程池中正在执行的会话数量。</li><li>• idle：该线程池组中空闲的会话数量。</li></ul>                                                            |
| stream_info     | text    | stream池相关信息，包含以下信息： <ul style="list-style-type: none"><li>• total：该stream池组中所有的线程数量。</li><li>• running：该stream池中正在执行的线程数量。</li><li>• idle：该stream池组中空闲的线程数量。</li></ul>                                                                                  |

#### 14.1.7.14 GLOBAL\_THREADPOOL\_STATUS

GLOBAL\_THREADPOOL\_STATUS视图显示在所有节点上的线程池中工作线程及会话的状态信息。具体的字段[表14-86](#)。

#### 14.1.7.15 SESSION\_CPU\_RUNTIME

SESSION\_CPU\_RUNTIME视图显示和当前用户执行复杂作业（正在运行）时的负载管理（当前特性是实验室特性，使用时请联系华为工程师提供技术支持）CPU使用的信息。

表 14-87 SESSION\_CPU\_RUNTIME 字段

| 名称             | 类型                       | 描述                       |
|----------------|--------------------------|--------------------------|
| datid          | oid                      | 连接后端的数据库OID。             |
| username       | name                     | 登录到该后端的用户名。              |
| pid            | bigint                   | 后端线程ID。                  |
| start_time     | timestamp with time zone | 语句执行的开始时间。               |
| min_cpu_time   | bigint                   | 语句在数据库节点上的最小CPU时间，单位为ms。 |
| max_cpu_time   | bigint                   | 语句在数据库节点上的最大CPU时间，单位为ms。 |
| total_cpu_time | bigint                   | 语句在数据库节点上的CPU总时间，单位为ms。  |
| query          | text                     | 正在执行的语句。                 |
| node_group     | text                     | 语句所属用户对应的逻辑数据库。          |
| top_cpu_dn     | text                     | cpu使用量topN信息。            |

#### 14.1.7.16 SESSION\_MEMORY\_RUNTIME

SESSION\_MEMORY\_RUNTIME视图显示和当前用户执行复杂作业正在运行时的负载管理（当前特性是实验室特性，使用时请联系华为工程师提供技术支持）内存使用的信息。

表 14-88 SESSION\_MEMORY\_RUNTIME 字段

| 名称              | 类型                       | 描述                       |
|-----------------|--------------------------|--------------------------|
| datid           | oid                      | 连接后端的数据库OID。             |
| username        | name                     | 登录到该后端的用户名。              |
| pid             | bigint                   | 后端线程ID。                  |
| start_time      | timestamp with time zone | 语句执行的开始时间。               |
| min_peak_memory | integer                  | 语句在数据库节点上的最小内存峰值大小，单位MB。 |
| max_peak_memory | integer                  | 语句在数据库节点上的最大内存峰值大小，单位MB。 |

| 名称         | 类型   | 描述                                                                                                                                                |
|------------|------|---------------------------------------------------------------------------------------------------------------------------------------------------|
| spill_info | text | 语句在数据库节点上的下盘信息： <ul style="list-style-type: none"> <li>• None：数据库节点均未下盘</li> <li>• All：数据库节点均下盘</li> <li>• [a:b]：数量为b个数据库节点中有a个数据库节点下盘</li> </ul> |
| query      | text | 正在执行的语句。                                                                                                                                          |
| node_group | text | 语句所属用户对应的逻辑数据库。                                                                                                                                   |
| top_mem_dn | text | mem使用量topN信息。                                                                                                                                     |

### 14.1.7.17 STATEMENT\_IOSTAT\_COMPLEX\_RUNTIME

STATEMENT\_IOSTAT\_COMPLEX\_RUNTIME视图显示当前用户执行作业正在运行时的IO负载管理（当前特性是实验室特性，使用时请联系华为工程师提供技术支持）相关信息。以下涉及到iops，对于行存，均以万次/s为单位，对于列存，均以次/s为单位。

表 14-89 STATEMENT\_IOSTAT\_COMPLEX\_RUNTIME 字段

| 名称             | 类型      | 描述                               |
|----------------|---------|----------------------------------|
| query_id       | bigint  | 作业id。                            |
| mincurriops    | integer | 该作业当前io在各数据库节点中的最小值。             |
| maxcurriops    | integer | 该作业当前io在各数据库节点中的最大值。             |
| minpeakiops    | integer | 在作业运行时，作业io峰值中，各数据库节点的最小值。       |
| maxpeakiops    | integer | 在作业运行时，作业io峰值中，各数据库节点的最大值。       |
| io_limits      | integer | 该作业所设GUC参数io_limits。             |
| io_priority    | text    | 该作业所设GUC参数io_priority。           |
| query          | text    | 作业。                              |
| node_group     | text    | 作业所属用户对应的逻辑数据库。                  |
| curr_io_limits | integer | 使用io_priority管控io时的实时io_limits值。 |

### 14.1.7.18 LOCAL\_ACTIVE\_SESSION

LOCAL\_ACTIVE\_SESSION视图显示本节点上的ACTIVE SESSION PROFILE内存中的样本。

表 14-90 LOCAL\_ACTIVE\_SESSION 字段

| 名称                | 类型                       | 描述                                                      |
|-------------------|--------------------------|---------------------------------------------------------|
| sampleid          | bigint                   | 采样ID。                                                   |
| sample_time       | timestamp with time zone | 采样的时间。                                                  |
| need_flush_sample | boolean                  | 该样本是否需要刷新的磁盘。                                           |
| databaseid        | oid                      | 数据库ID                                                   |
| thread_id         | bigint                   | 线程的ID。                                                  |
| sessionid         | bigint                   | 会话的ID。                                                  |
| start_time        | timestamp with time zone | 会话的启动时间。                                                |
| event             | text                     | 具体的事件名称。                                                |
| lwtid             | integer                  | 当前线程的轻量级线程号。                                            |
| psessionid        | bigint                   | streaming线程的父线程。                                        |
| tlevel            | integer                  | streaming线程的层级。与执行计划的层级（id）相对应。                         |
| smpid             | integer                  | smp执行模式下并行线程的并行编号。                                      |
| userid            | oid                      | session用户的id。                                           |
| application_name  | text                     | 应用的名称。                                                  |
| client_addr       | inet                     | client端的地址。                                             |
| client_hostname   | text                     | client端的名称。                                             |
| client_port       | integer                  | 客户端用于与后端通讯的TCP端口号。                                      |
| query_id          | bigint                   | debug query id                                          |
| unique_query_id   | bigint                   | unique query id                                         |
| user_id           | oid                      | unique query的key中的user_id。                              |
| cn_id             | integer                  | cn id，在DN上表示下发该unique sql的节点id，unique query的key中的cn_id。 |
| unique_query      | text                     | 规范化后的UniqueSQL文本串。                                      |
| locktag           | text                     | 会话等待锁信息，可通过locktag_decode解析。                            |

| 名称                    | 类型                       | 描述                                                                                                                        |
|-----------------------|--------------------------|---------------------------------------------------------------------------------------------------------------------------|
| lockmode              | text                     | 会话等待锁模式。                                                                                                                  |
| block_sessionid       | bigint                   | 如果会话正在等待锁，阻塞该会话获取锁的会话标识。                                                                                                  |
| final_block_sessionid | bigint                   | 表示源头阻塞会话id。                                                                                                               |
| wait_status           | text                     | 描述event列的更多详细信息。                                                                                                          |
| global_sessionid      | text                     | 全局会话ID                                                                                                                    |
| xact_start_time       | timestamp with time zone | 事务开始时间。                                                                                                                   |
| query_start_time      | timestamp with time zone | 语句开始执行时间。                                                                                                                 |
| state                 | text                     | 当前语句状态。<br>可能取值为： active, idle in transaction, fastpath function call, idle in transaction (aborted), disabled, retrying。 |

## 14.1.8 Transaction

### 14.1.8.1 TRANSACTIONS\_PREPARED\_XACTS

显示当前准备好进行两阶段提交的事务的信息。

表 14-91 TRANSACTIONS\_PREPARED\_XACTS 字段

| 名称          | 类型                       | 描述            |
|-------------|--------------------------|---------------|
| transaction | xid                      | 预备事务的数字事务标识。  |
| gid         | text                     | 赋予该事务的全局事务标识。 |
| prepared    | timestamp with time zone | 事务准备好提交的时间。   |
| owner       | name                     | 执行该事务的用户的名称。  |
| database    | name                     | 执行该事务所在的数据库名。 |

### 14.1.8.2 SUMMARY\_TRANSACTIONS\_PREPARED\_XACTS

显示数据库中数据库主节点当前准备好进行两阶段提交的事务的信息。



表 14-92 SUMMARY\_TRANSACTIONS\_PREPARED\_XACTS 字段

| 名称          | 类型                       | 描述            |
|-------------|--------------------------|---------------|
| transaction | xid                      | 预备事务的数字事务标识。  |
| gid         | text                     | 赋予该事务的全局事务标识。 |
| prepared    | timestamp with time zone | 事务准备好提交的时间。   |
| owner       | name                     | 执行该事务的用户的名称。  |
| database    | name                     | 执行该事务所在的数据库名。 |

### 14.1.8.3 GLOBAL\_TRANSACTIONS\_PREPARED\_XACTS

显示各节点当前准备好进行两阶段提交的事务的信息。

表 14-93 GLOBAL\_TRANSACTIONS\_PREPARED\_XACTS 字段

| 名称          | 类型                       | 描述            |
|-------------|--------------------------|---------------|
| transaction | xid                      | 预备事务的数字事务标识。  |
| gid         | text                     | 赋予该事务的全局事务标识。 |
| prepared    | timestamp with time zone | 事务准备好提交的时间。   |
| owner       | name                     | 执行该事务的用户的名称。  |
| database    | name                     | 执行该事务所在的数据库名。 |

### 14.1.8.4 TRANSACTIONS\_RUNNING\_XACTS

显示当前节点运行事务的信息。

表 14-94 TRANSACTIONS\_RUNNING\_XACTS 字段

| 名称     | 类型      | 描述                              |
|--------|---------|---------------------------------|
| handle | integer | 事务对应的事务管理器中的槽位句柄，该值恒为-1。        |
| gxid   | xid     | 事务id号。                          |
| state  | tinyint | 事务状态（3: prepared或者0: starting）。 |
| node   | text    | 节点名称。                           |
| xmin   | xid     | 节点上当前数据涉及的最小事务号xmin。            |
| vacuum | boolean | 标志当前事务是否是lazy vacuum事务。         |

| 名称          | 类型     | 描述                                     |
|-------------|--------|----------------------------------------|
| timeline    | bigint | 标志数据库重启次数。                             |
| prepare_xid | xid    | 处于prepared状态的事务的id号，若不在prepared状态，值为0。 |
| pid         | bigint | 事务对应的线程id。                             |
| next_xid    | xid    | 其余节点发送给当前节点的事务id，该值恒为0。                |

### 14.1.8.5 SUMMARY\_TRANSACTIONS\_RUNNING\_XACTS

显示集群中各个节点运行事务的信息，字段内容和transactions\_running\_xacts一致。

表 14-95 SUMMARY\_TRANSACTIONS\_RUNNING\_XACTS 字段

| 名称          | 类型      | 描述                                     |
|-------------|---------|----------------------------------------|
| handle      | integer | 事务对应的事务管理器中的槽位句柄，该值恒为-1。               |
| gxid        | xid     | 事务id号。                                 |
| state       | tinyint | 事务状态（3: prepared或者0: starting）。        |
| node        | text    | 节点名称。                                  |
| xmin        | xid     | 节点上当前数据涉及的最小事务号xmin。                   |
| vacuum      | boolean | 标志当前事务是否是lazy vacuum事务。                |
| timeline    | bigint  | 标志数据库重启次数。                             |
| prepare_xid | xid     | 处于prepared状态的事务的id号，若不在prepared状态，值为0。 |
| pid         | bigint  | 事务对应的线程id。                             |
| next_xid    | xid     | 其余节点发送给当前节点的事务id，该值恒为0。                |

### 14.1.8.6 GLOBAL\_TRANSACTIONS\_RUNNING\_XACTS

显示集群中各个节点运行事务的信息。

表 14-96 GLOBAL\_TRANSACTIONS\_RUNNING\_XACTS 字段

| 名称     | 类型      | 描述                              |
|--------|---------|---------------------------------|
| handle | integer | 事务对应的事务管理器中的槽位句柄，该值恒为-1。        |
| gxid   | xid     | 事务id号。                          |
| state  | tinyint | 事务状态（3: prepared或者0: starting）。 |

| 名称          | 类型      | 描述                                     |
|-------------|---------|----------------------------------------|
| node        | text    | 节点名称。                                  |
| xmin        | xid     | 节点上当前数据涉及的最小事务号xmin。                   |
| vacuum      | boolean | 标志当前事务是否是lazy vacuum事务。                |
| timeline    | bigint  | 标志数据库重启次数。                             |
| prepare_xid | xid     | 处于prepared状态的事务的id号，若不在prepared状态，值为0。 |
| pid         | bigint  | 事务对应的线程id。                             |
| next_xid    | xid     | 其余节点发送给当前节点的事务id，该值恒为0。                |

## 14.1.9 Query

### 14.1.9.1 STATEMENT

获得当前节点的执行语句（归一化SQL）的信息。查询视图必须具有sysadmin权限或者monitor admin权限。数据库主节点上可以看到此数据库主节点接收到的归一化的SQL的全量统计信息（包含数据库节点）；数据库节点上仅可看到归一化的SQL的此节点执行的统计信息。

表 14-97 STATEMENT 字段

| 名称                | 类型      | 描述                                             |
|-------------------|---------|------------------------------------------------|
| node_name         | name    | 数据库进程名称。                                       |
| node_id           | integer | 节点的ID。                                         |
| user_name         | name    | 用户名称。                                          |
| user_id           | oid     | 用户OID。                                         |
| unique_sql_id     | bigint  | 归一化的SQL ID。                                    |
| query             | text    | 归一化的SQL。<br>备注：长度受track_activity_query_size控制。 |
| n_calls           | bigint  | 调用次数。                                          |
| min_elapse_time   | bigint  | SQL在内核内的最小运行时间（单位：微秒）。                         |
| max_elapse_time   | bigint  | SQL在内核内的最大运行时间（单位：微秒）。                         |
| total_elapse_time | bigint  | SQL在内核内的总运行时间（单位：微秒）。                          |
| n_returned_rows   | bigint  | SELECT返回的结果集行数。                                |

| 名称                   | 类型     | 描述                                                                                                                          |
|----------------------|--------|-----------------------------------------------------------------------------------------------------------------------------|
| n_tuples_fetched     | bigint | 随机扫描行。                                                                                                                      |
| n_tuples_returned    | bigint | 顺序扫描行。                                                                                                                      |
| n_tuples_inserted    | bigint | 插入行。                                                                                                                        |
| n_tuples_updated     | bigint | 更新行。                                                                                                                        |
| n_tuples_deleted     | bigint | 删除行。                                                                                                                        |
| n_blocks_fetched     | bigint | buffer的块访问次数。                                                                                                               |
| n_blocks_hit         | bigint | buffer的块命中次数。                                                                                                               |
| n_soft_parse         | bigint | 软解析次数，n_soft_parse + n_hard_parse可能大于n_calls，因为子查询未计入n_calls。                                                               |
| n_hard_parse         | bigint | 硬解析次数，n_soft_parse + n_hard_parse可能大于n_calls，因为子查询未计入n_calls。                                                               |
| db_time              | bigint | 有效的DB时间花费，多线程将累加（单位：微秒）。                                                                                                    |
| cpu_time             | bigint | CPU时间（单位：微秒）。                                                                                                               |
| execution_time       | bigint | 执行器内执行时间（单位：微秒）。                                                                                                            |
| parse_time           | bigint | SQL解析时间（单位：微秒）。                                                                                                             |
| plan_time            | bigint | SQL生成计划时间（单位：微秒）。                                                                                                           |
| rewrite_time         | bigint | SQL重写时间（单位：微秒）。                                                                                                             |
| pl_execution_time    | bigint | plpgsql上的执行时间（单位：微秒）。                                                                                                       |
| pl_compilation_time  | bigint | plpgsql上的编译时间（单位：微秒）。                                                                                                       |
| data_io_time         | bigint | IO上的时间花费（单位：微秒）。                                                                                                            |
| net_send_info        | text   | 通过物理连接发送消息的网络状态，包含时间（微秒）、调用次数、吞吐量（字节）。通过该字段可以分析SQL在分布式系统下的网络开销，单机模式下不支持该字段。例如：<br>{ "time":xxx, "n_calls":xxx, "size":xxx}。 |
| net_rcv_info         | text   | 通过物理连接接收消息的网络状态，包含时间（微秒）、调用次数、吞吐量（字节）。通过该字段可以分析SQL在分布式系统下的网络开销，单机模式下不支持该字段。例如：<br>{ "time":xxx, "n_calls":xxx, "size":xxx}。 |
| net_stream_send_info | text   | 通过逻辑连接发送消息的网络状态，包含时间（微秒）、调用次数、吞吐量（字节）。通过该字段可以分析SQL在分布式系统下的网络开销，单机模式下不支持该字段。例如：<br>{ "time":xxx, "n_calls":xxx, "size":xxx}。 |

| 名称                   | 类型                       | 描述                                                                                                                         |
|----------------------|--------------------------|----------------------------------------------------------------------------------------------------------------------------|
| net_stream_recv_info | text                     | 通过逻辑连接接收消息的网络状态，包含时间（微秒）、调用次数、吞吐量（字节）。通过该字段可以分析SQL在分布式系统下的网络开销，单机模式下不支持该字段。例如：<br>{"time":xxx, "n_calls":xxx, "size":xxx}。 |
| sort_count           | bigint                   | 排序执行的次数。                                                                                                                   |
| sort_time            | bigint                   | 排序执行的时间（单位：微秒）。                                                                                                            |
| sort_mem_used        | bigint                   | 排序过程中使用的work memory大小（单位：KB）。                                                                                              |
| sort_spill_count     | bigint                   | 排序过程中，若发生落盘，写文件的次数。                                                                                                        |
| sort_spill_size      | bigint                   | 排序过程中，若发生落盘，使用的文件大小（单位：KB）。                                                                                                |
| hash_count           | bigint                   | hash执行的次数。                                                                                                                 |
| hash_time            | bigint                   | hash执行的时间（单位：微秒）。                                                                                                          |
| hash_mem_used        | bigint                   | hash过程中使用的work memory大小（单位：KB）。                                                                                            |
| hash_spill_count     | bigint                   | hash过程中，若发生落盘，写文件的次数。                                                                                                      |
| hash_spill_size      | bigint                   | hash过程中，若发生落盘，使用的文件大小（单位：KB）。                                                                                              |
| last_updated         | timestamp with time zone | 最后一次更新该语句的时间。                                                                                                              |

### 14.1.9.2 SUMMARY\_STATEMENT

获得各数据库主节点的执行语句（归一化SQL）的全量信息（包含数据库节点）。

表 14-98 SUMMARY\_STATEMENT 字段

| 名称            | 类型      | 描述          |
|---------------|---------|-------------|
| node_name     | name    | 数据库进程名称。    |
| node_id       | integer | 节点的ID。      |
| user_name     | name    | 用户名称。       |
| user_id       | oid     | 用户OID。      |
| unique_sql_id | bigint  | 归一化的SQL ID。 |

| 名称                  | 类型     | 描述                                             |
|---------------------|--------|------------------------------------------------|
| query               | text   | 归一化的SQL。<br>备注：长度受track_activity_query_size控制。 |
| n_calls             | bigint | 调用次数。                                          |
| min_elapse_time     | bigint | SQL在内核内的最小运行时间（单位：微秒）。                         |
| max_elapse_time     | bigint | SQL在内核内的最大运行时间（单位：微秒）。                         |
| total_elapse_time   | bigint | SQL在内核内的总运行时间（单位：微秒）。                          |
| n_returned_rows     | bigint | SELECT返回的结果集行数。                                |
| n_tuples_fetched    | bigint | 随机扫描行。                                         |
| n_tuples_returned   | bigint | 顺序扫描行。                                         |
| n_tuples_inserted   | bigint | 插入行。                                           |
| n_tuples_updated    | bigint | 更新行。                                           |
| n_tuples_deleted    | bigint | 删除行。                                           |
| n_blocks_fetched    | bigint | buffer的块访问次数。                                  |
| n_blocks_hit        | bigint | buffer的块命中次数。                                  |
| n_soft_parse        | bigint | 软解析次数。                                         |
| n_hard_parse        | bigint | 硬解析次数。                                         |
| db_time             | bigint | 有效的DB时间花费，多线程将累加（单位：微秒）。                       |
| cpu_time            | bigint | CPU时间（单位：微秒）。                                  |
| execution_time      | bigint | 执行器内执行时间（单位：微秒）。                               |
| parse_time          | bigint | SQL解析时间（单位：微秒）。                                |
| plan_time           | bigint | SQL生成计划时间（单位：微秒）。                              |
| rewrite_time        | bigint | SQL重写时间（单位：微秒）。                                |
| pl_execution_time   | bigint | plpgsql上的执行时间（单位：微秒）。                          |
| pl_compilation_time | bigint | plpgsql上的编译时间（单位：微秒）。                          |
| data_io_time        | bigint | IO上的时间花费（单位：微秒）。                               |

| 名称                   | 类型                       | 描述                                                                                                                          |
|----------------------|--------------------------|-----------------------------------------------------------------------------------------------------------------------------|
| net_send_info        | text                     | 通过物理连接发送消息的网络状态，包含时间（微秒）、调用次数、吞吐量（字节）。通过该字段可以分析SQL在分布式系统下的网络开销，单机模式下不支持该字段。例如：<br>{ "time":xxx, "n_calls":xxx, "size":xxx}。 |
| net_rcv_info         | text                     | 通过物理连接接收消息的网络状态，包含时间（微秒）、调用次数、吞吐量（字节）。通过该字段可以分析SQL在分布式系统下的网络开销，单机模式下不支持该字段。例如：<br>{ "time":xxx, "n_calls":xxx, "size":xxx}。 |
| net_stream_send_info | text                     | 通过逻辑连接发送消息的网络状态，包含时间（微秒）、调用次数、吞吐量（字节）。通过该字段可以分析SQL在分布式系统下的网络开销，单机模式下不支持该字段。例如：<br>{ "time":xxx, "n_calls":xxx, "size":xxx}。 |
| net_stream_rcv_info  | text                     | 通过逻辑连接接收消息的网络状态，包含时间（微秒）、调用次数、吞吐量（字节）。通过该字段可以分析SQL在分布式系统下的网络开销，单机模式下不支持该字段。例如：<br>{ "time":xxx, "n_calls":xxx, "size":xxx}。 |
| last_updated         | timestamp with time zone | 最后一次更新该语句的时间。                                                                                                               |
| sort_count           | bigint                   | 排序执行的次数。                                                                                                                    |
| sort_time            | bigint                   | 排序执行的时间（单位：微秒）。                                                                                                             |
| sort_mem_used        | bigint                   | 排序过程中使用的work memory大小（单位：KB）。                                                                                               |
| sort_spill_count     | bigint                   | 排序过程中，若发生落盘，写文件的次数。                                                                                                         |
| sort_spill_size      | bigint                   | 排序过程中，若发生落盘，使用的文件大小（单位：KB）。                                                                                                 |
| hash_count           | bigint                   | hash执行的次数。                                                                                                                  |
| hash_time            | bigint                   | hash执行的时间（单位：微秒）。                                                                                                           |
| hash_mem_used        | bigint                   | hash过程中使用的work memory大小（单位：KB）。                                                                                             |
| hash_spill_count     | bigint                   | hash过程中，若发生落盘，写文件的次数。                                                                                                       |
| hash_spill_size      | bigint                   | hash过程中，若发生落盘，使用的文件大小（单位：KB）。                                                                                               |

### 14.1.9.3 STATEMENT\_COUNT

显示数据库当前节点当前时刻执行的五类语句（SELECT、INSERT、UPDATE、DELETE、MERGE INTO）和（DDL、DML、DCL）统计信息。

#### 说明

普通用户查询STATEMENT\_COUNT视图仅能看到该用户当前节点的统计信息；管理员权限用户查询STATEMENT\_COUNT视图则能看到所有用户当前节点的统计信息。当数据库或该节点重启时，计数将清零，并重新开始计数。计数以节点收到的查询数为准，数据库内部进行的查询。例如，数据库主节点收到一条查询，若下发多条查询数据库节点，那将在数据库节点上进行相应次数的计数。

表 14-99 STATEMENT\_COUNT 字段

| 名称                  | 类型     | 描述                    |
|---------------------|--------|-----------------------|
| node_name           | text   | 数据库进程名称。              |
| user_name           | text   | 用户名。                  |
| select_count        | bigint | select语句统计结果。         |
| update_count        | bigint | update语句统计结果。         |
| insert_count        | bigint | insert语句统计结果。         |
| delete_count        | bigint | delete语句统计结果。         |
| mergeinto_count     | bigint | merge into语句统计结果。     |
| ddl_count           | bigint | DDL语句的数量。             |
| dml_count           | bigint | DML语句的数量。             |
| dcl_count           | bigint | DCL语句的数量。             |
| total_select_elapse | bigint | 总select的时间花费（单位：微秒）。  |
| avg_select_elapse   | bigint | 平均select的时间花费（单位：微秒）。 |
| max_select_elapse   | bigint | 最大select的时间花费（单位：微秒）。 |
| min_select_elapse   | bigint | 最小select的时间花费（单位：微秒）。 |
| total_update_elapse | bigint | 总update的时间花费（单位：微秒）。  |
| avg_update_elapse   | bigint | 平均update的时间花费（单位：微秒）。 |
| max_update_elapse   | bigint | 最大update的时间花费（单位：微秒）。 |
| min_update_elapse   | bigint | 最小update的时间花费（单位：微秒）。 |
| total_insert_elapse | bigint | 总insert的时间花费（单位：微秒）。  |
| avg_insert_elapse   | bigint | 平均insert的时间花费（单位：微秒）。 |
| max_insert_elapse   | bigint | 最大insert的时间花费（单位：微秒）。 |
| min_insert_elapse   | bigint | 最小insert的时间花费（单位：微秒）。 |



| 名称                  | 类型     | 描述                    |
|---------------------|--------|-----------------------|
| total_delete_elapse | bigint | 总delete的时间花费（单位：微秒）。  |
| avg_delete_elapse   | bigint | 平均delete的时间花费（单位：微秒）。 |
| max_delete_elapse   | bigint | 最大delete的时间花费（单位：微秒）。 |
| min_delete_elapse   | bigint | 最小delete的时间花费（单位：微秒）。 |

#### 14.1.9.4 GLOBAL\_STATEMENT\_COUNT

显示数据库各节点当前时刻执行的五类语句（SELECT、INSERT、UPDATE、DELETE、MERGE INTO）和(DDL、DML、DCL)统计信息。

表 14-100 GLOBAL\_STATEMENT\_COUNT 字段

| 名称                  | 类型     | 描述                    |
|---------------------|--------|-----------------------|
| node_name           | text   | 节点名称。                 |
| user_name           | text   | 用户名。                  |
| select_count        | bigint | select语句统计结果。         |
| update_count        | bigint | update语句统计结果。         |
| insert_count        | bigint | insert语句统计结果。         |
| delete_count        | bigint | delete语句统计结果。         |
| mergeinto_count     | bigint | merge into语句统计结果。     |
| ddl_count           | bigint | DDL语句的数量。             |
| dml_count           | bigint | DML语句的数量。             |
| dcl_count           | bigint | DCL语句的数量。             |
| total_select_elapse | bigint | 总select的时间花费（单位：微秒）。  |
| avg_select_elapse   | bigint | 平均select的时间花费（单位：微秒）。 |
| max_select_elapse   | bigint | 最大select的时间花费（单位：微秒）。 |
| min_select_elapse   | bigint | 最小select的时间花费（单位：微秒）。 |
| total_update_elapse | bigint | 总update的时间花费（单位：微秒）。  |
| avg_update_elapse   | bigint | 平均update的时间花费（单位：微秒）。 |
| max_update_elapse   | bigint | 最大update的时间花费（单位：微秒）。 |
| min_update_elapse   | bigint | 最小update的时间花费（单位：微秒）。 |
| total_insert_elapse | bigint | 总insert的时间花费（单位：微秒）。  |

| 名称                  | 类型     | 描述                    |
|---------------------|--------|-----------------------|
| avg_insert_elapse   | bigint | 平均insert的时间花费（单位：微秒）。 |
| max_insert_elapse   | bigint | 最大insert的时间花费（单位：微秒）。 |
| min_insert_elapse   | bigint | 最小insert的时间花费（单位：微秒）。 |
| total_delete_elapse | bigint | 总delete的时间花费（单位：微秒）。  |
| avg_delete_elapse   | bigint | 平均delete的时间花费（单位：微秒）。 |
| max_delete_elapse   | bigint | 最大delete的时间花费（单位：微秒）。 |
| min_delete_elapse   | bigint | 最小delete的时间花费（单位：微秒）。 |

### 14.1.9.5 SUMMARY\_STATEMENT\_COUNT

显示数据库汇聚各节点（数据库节点）当前时刻执行的五类语句（SELECT、INSERT、UPDATE、DELETE、MERGE INTO）和（DDL、DML、DCL）统计信息。

表 14-101 SUMMARY\_STATEMENT\_COUNT 字段

| 名称                  | 类型      | 描述                    |
|---------------------|---------|-----------------------|
| user_name           | text    | 用户名。                  |
| select_count        | numeric | select语句统计结果。         |
| update_count        | numeric | update语句统计结果。         |
| insert_count        | numeric | insert语句统计结果。         |
| delete_count        | numeric | delete语句统计结果。         |
| mergeinto_count     | numeric | merge into语句统计结果。     |
| ddl_count           | numeric | DDL语句的数量。             |
| dml_count           | numeric | DML语句的数量。             |
| dcl_count           | numeric | DCL语句的数量。             |
| total_select_elapse | numeric | 总select的时间花费（单位：微秒）。  |
| avg_select_elapse   | bigint  | 平均select的时间花费（单位：微秒）。 |
| max_select_elapse   | bigint  | 最大select的时间花费（单位：微秒）。 |
| min_select_elapse   | bigint  | 最小select的时间花费（单位：微秒）。 |
| total_update_elapse | numeric | 总update的时间花费（单位：微秒）。  |
| avg_update_elapse   | bigint  | 平均update的时间花费（单位：微秒）。 |
| max_update_elapse   | bigint  | 最大update的时间花费（单位：微秒）。 |

| 名称                  | 类型      | 描述                    |
|---------------------|---------|-----------------------|
| min_update_elapse   | bigint  | 最小update的时间花费（单位：微秒）。 |
| total_insert_elapse | numeric | 总insert的时间花费（单位：微秒）。  |
| avg_insert_elapse   | bigint  | 平均insert的时间花费（单位：微秒）。 |
| max_insert_elapse   | bigint  | 最大insert的时间花费（单位：微秒）。 |
| min_insert_elapse   | bigint  | 最小insert的时间花费（单位：微秒）。 |
| total_delete_elapse | numeric | 总delete的时间花费（单位：微秒）。  |
| avg_delete_elapse   | bigint  | 平均delete的时间花费（单位：微秒）。 |
| max_delete_elapse   | bigint  | 最大delete的时间花费（单位：微秒）。 |
| min_delete_elapse   | bigint  | 最小delete的时间花费（单位：微秒）。 |

#### 14.1.9.6 GLOBAL\_STATEMENT\_COMPLEX\_HISTORY

显示各个节点执行作业结束后的负载管理（当前特性是实验室特性，使用时请联系华为工程师提供技术支持）记录。

表 14-102 GLOBAL\_STATEMENT\_COMPLEX\_HISTORY 的字段

| 名称               | 类型      | 描述                                                                     |
|------------------|---------|------------------------------------------------------------------------|
| datid            | oid     | 连接后端的数据库OID。                                                           |
| dbname           | text    | 连接后端的数据库名称。                                                            |
| schemaname       | text    | 模式的名称。                                                                 |
| nodename         | text    | 节点名称。                                                                  |
| username         | text    | 连接到后端的用户名。                                                             |
| application_name | text    | 连接到后端的应用名。                                                             |
| client_addr      | inet    | 连接到后端的客户端的IP地址。如果此字段是null，它表明通过服务器机器上UNIX套接字连接客户端或者这是内部进程，如autovacuum。 |
| client_hostname  | text    | 客户端的主机名，这个字段是通过client_addr的反向DNS查找得到。这个字段只有在启动log_hostname且使用IP连接时才非空。 |
| client_port      | integer | 客户端用于与后端通讯的TCP端口号，如果使用Unix套接字，则为-1。                                    |
| query_band       | text    | 用于标示作业类型，可通过GUC参数query_band进行设置，默认为空字符串。                               |

| 名称                  | 类型                       | 描述                                                                                                                                               |
|---------------------|--------------------------|--------------------------------------------------------------------------------------------------------------------------------------------------|
| block_time          | bigint                   | 语句执行前的阻塞时间，包含语句解析和优化时间，单位ms。                                                                                                                     |
| start_time          | timestamp with time zone | 语句执行的开始时间。                                                                                                                                       |
| finish_time         | timestamp with time zone | 语句执行的结束时间。                                                                                                                                       |
| duration            | bigint                   | 语句实际执行的时间，单位ms。                                                                                                                                  |
| estimate_total_time | bigint                   | 语句预估执行时间，单位ms。                                                                                                                                   |
| status              | text                     | 语句执行结束状态：正常为finished，异常为aborted。                                                                                                                 |
| abort_info          | text                     | 语句执行结束状态为aborted时显示异常信息。                                                                                                                         |
| resource_pool       | text                     | 用户使用的资源池。                                                                                                                                        |
| control_group       | text                     | 语句所使用的Cgroup。                                                                                                                                    |
| estimate_memory     | integer                  | 语句预估使用内存。                                                                                                                                        |
| min_peak_memory     | integer                  | 语句在数据库节点上的最小内存峰值，单位MB。                                                                                                                           |
| max_peak_memory     | integer                  | 语句在数据库节点上的最大内存峰值，单位MB。                                                                                                                           |
| average_peak_memory | integer                  | 语句执行过程中的内存使用平均值，单位MB。                                                                                                                            |
| memory_skew_percent | integer                  | 语句数据库节点间的内存使用倾斜率。                                                                                                                                |
| spill_info          | text                     | 语句在数据库节点上的下盘信息： <ul style="list-style-type: none"><li>• None：数据库节点均未下盘。</li><li>• All：数据库节点均下盘。</li><li>• [a:b]：数量为b个数据库节点中有a个数据库节点下盘。</li></ul> |
| min_spill_size      | integer                  | 若发生下盘，数据库节点上下盘的最小数据量，单位MB，默认为0。                                                                                                                  |
| max_spill_size      | integer                  | 若发生下盘，数据库节点上下盘的最大数据量，单位MB，默认为0。                                                                                                                  |
| average_spill_size  | integer                  | 若发生下盘，数据库节点上下盘的平均数据量，单位MB，默认为0。                                                                                                                  |
| spill_skew_percent  | integer                  | 若发生下盘，数据库节点间下盘倾斜率。                                                                                                                               |

| 名称                  | 类型      | 描述                                                                                                                                                                                                                                                                        |
|---------------------|---------|---------------------------------------------------------------------------------------------------------------------------------------------------------------------------------------------------------------------------------------------------------------------------|
| min_dn_time         | bigint  | 语句在数据库节点上的最小执行时间，单位ms。                                                                                                                                                                                                                                                    |
| max_dn_time         | bigint  | 语句在数据库节点上的最大执行时间，单位ms。                                                                                                                                                                                                                                                    |
| average_dn_time     | bigint  | 语句在数据库节点上的平均执行时间，单位ms。                                                                                                                                                                                                                                                    |
| dntime_skew_percent | integer | 语句在数据库节点的执行时间倾斜率。                                                                                                                                                                                                                                                         |
| min_cpu_time        | bigint  | 语句在数据库节点上的最小CPU时间，单位ms。                                                                                                                                                                                                                                                   |
| max_cpu_time        | bigint  | 语句在数据库节点上的最大CPU时间，单位ms。                                                                                                                                                                                                                                                   |
| total_cpu_time      | bigint  | 语句在数据库节点上的CPU总时间，单位ms。                                                                                                                                                                                                                                                    |
| cpu_skew_percent    | integer | 语句在数据库节点间的CPU时间倾斜率。                                                                                                                                                                                                                                                       |
| min_peak_iops       | integer | 语句在数据库节点上的每秒最小IO峰值（列存单位是次/s，行存单位是万次/s）。                                                                                                                                                                                                                                   |
| max_peak_iops       | integer | 语句在数据库节点上的每秒最大IO峰值（列存单位是次/s，行存单位是万次/s）。                                                                                                                                                                                                                                   |
| average_peak_iops   | integer | 语句在数据库节点上的每秒平均IO峰值（列存单位是次/s，行存单位是万次/s）。                                                                                                                                                                                                                                   |
| iops_skew_percent   | integer | 语句在数据库节点间的IO倾斜率。                                                                                                                                                                                                                                                          |
| warning             | text    | 主要显示如下几类告警信息： <ul style="list-style-type: none"><li>• Spill file size large than 256MB</li><li>• Broadcast size large than 100MB</li><li>• Early spill</li><li>• Spill times is greater than 3</li><li>• Spill on memory adaptive</li><li>• Hash table conflict</li></ul> |
| queryid             | bigint  | 语句执行使用的内部query id。                                                                                                                                                                                                                                                        |
| query               | text    | 执行的语句。                                                                                                                                                                                                                                                                    |
| query_plan          | text    | 语句的执行计划。                                                                                                                                                                                                                                                                  |
| node_group          | text    | 语句所属用户对应的逻辑数据库。                                                                                                                                                                                                                                                           |

| 名称                 | 类型     | 描述             |
|--------------------|--------|----------------|
| cpu_top1_node_name | text   | cpu使用率第1的节点名称。 |
| cpu_top2_node_name | text   | cpu使用率第2的节点名称。 |
| cpu_top3_node_name | text   | cpu使用率第3的节点名称。 |
| cpu_top4_node_name | text   | cpu使用率第4的节点名称。 |
| cpu_top5_node_name | text   | cpu使用率第5的节点名称。 |
| mem_top1_node_name | text   | 内存使用量第1的节点名称。  |
| mem_top2_node_name | text   | 内存使用量第2的节点名称。  |
| mem_top3_node_name | text   | 内存使用量第3的节点名称。  |
| mem_top4_node_name | text   | 内存使用量第4的节点名称。  |
| mem_top5_node_name | text   | 内存使用量第5的节点名称。  |
| cpu_top1_value     | bigint | cpu使用率。        |
| cpu_top2_value     | bigint | cpu使用率。        |
| cpu_top3_value     | bigint | cpu使用率。        |
| cpu_top4_value     | bigint | cpu使用率。        |
| cpu_top5_value     | bigint | cpu使用率。        |
| mem_top1_value     | bigint | 内存使用量。         |
| mem_top2_value     | bigint | 内存使用量。         |
| mem_top3_value     | bigint | 内存使用量。         |
| mem_top4_value     | bigint | 内存使用量。         |
| mem_top5_value     | bigint | 内存使用量。         |
| top_mem_dn         | text   | 内存使用量topN信息。   |
| top_cpu_dn         | text   | cpu使用量topN信息。  |

### 14.1.9.7 GLOBAL\_STATEMENT\_COMPLEX\_HISTORY\_TABLE

显示各个节点执行作业结束后的负载管理（当前特性是实验室特性，使用时请联系华为工程师提供技术支持）记录。此数据是从内核中转储到系统表中的数据。具体的字段请参考[GLOBAL\\_STATEMENT\\_COMPLEX\\_HISTORY](#)中的字段。

### 14.1.9.8 GLOBAL\_STATEMENT\_COMPLEX\_RUNTIME

显示当前用户在各个节点上正在执行的作业的负载管理（当前特性是实验室特性，使用时请联系华为工程师提供技术支持）记录。

表 14-103 GLOBAL\_STATEMENT\_COMPLEX\_RUNTIME 的字段

| 名称                  | 类型                       | 描述                                                                     |
|---------------------|--------------------------|------------------------------------------------------------------------|
| datid               | oid                      | 连接后端的数据OID。                                                            |
| dbname              | name                     | 连接后端的数据库名称。                                                            |
| schemaname          | text                     | 模式的名称。                                                                 |
| nodename            | text                     | 节点名称。                                                                  |
| username            | name                     | 连接到后端的用户名。                                                             |
| application_name    | text                     | 连接到后端的应用名。                                                             |
| client_addr         | inet                     | 连接到后端的客户端的IP地址。如果此字段是null，它表明通过服务器机器上UNIX套接字连接客户端或者这是内部进程，如autovacuum。 |
| client_hostname     | text                     | 客户端的主机名，这个字段是通过client_addr的反向DNS查找得到。这个字段只有在启动log_hostname且使用IP连接时才非空。 |
| client_port         | integer                  | 客户端用于与后端通讯的TCP端口号，如果使用Unix套接字，则为-1。                                    |
| query_band          | text                     | 用于标示作业类型，可通过GUC参数query_band进行设置，默认为空字符串。                               |
| pid                 | bigint                   | 后端线程ID。                                                                |
| block_time          | bigint                   | 语句执行前的阻塞时间，单位ms。                                                       |
| start_time          | timestamp with time zone | 语句执行的开始时间。                                                             |
| duration            | bigint                   | 语句已经执行的时间，单位ms。                                                        |
| estimate_total_time | bigint                   | 语句执行预估总时间，单位ms。                                                        |
| estimate_left_time  | bigint                   | 语句执行预估剩余时间，单位ms。                                                       |

| 名称                   | 类型      | 描述                                                                                                                                               |
|----------------------|---------|--------------------------------------------------------------------------------------------------------------------------------------------------|
| enqueue              | text    | 工作负载管理（当前特性是实验室特性，使用时请联系华为工程师提供技术支持）资源状态。                                                                                                        |
| resource_pool        | name    | 用户使用的资源池。                                                                                                                                        |
| control_group        | text    | 语句所使用的Cgroup。                                                                                                                                    |
| estimate_memory      | integer | 语句预估使用内存，单位MB。                                                                                                                                   |
| min_peak_memory      | integer | 语句在数据库节点上的最小内存峰值，单位MB。                                                                                                                           |
| max_peak_memory      | integer | 语句在数据库节点上的最大内存峰值，单位MB。                                                                                                                           |
| average_peak_memory  | integer | 语句执行过程中的内存使用平均值，单位MB。                                                                                                                            |
| memory_skew_percent  | integer | 语句在数据库节点间的内存使用倾斜率。                                                                                                                               |
| spill_info           | text    | 语句在数据库节点上的下盘信息： <ul style="list-style-type: none"><li>• None：数据库节点均未下盘。</li><li>• All：数据库节点均下盘。</li><li>• [a:b]：数量为b个数据库节点中有a个数据库节点下盘。</li></ul> |
| min_spill_size       | integer | 若发生下盘，数据库节点上下盘的最小数据量，单位MB，默认为0。                                                                                                                  |
| max_spill_size       | integer | 若发生下盘，数据库节点上下盘的最大数据量，单位MB，默认为0。                                                                                                                  |
| average_spill_size   | integer | 若发生下盘，数据库节点上下盘的平均数据量，单位MB，默认为0。                                                                                                                  |
| spill_skew_percent   | integer | 若发生下盘，数据库节点间下盘倾斜率。                                                                                                                               |
| min_dn_time          | bigint  | 语句在数据库节点上的最小执行时间，单位ms。                                                                                                                           |
| max_dn_time          | bigint  | 语句在数据库节点上的最大执行时间，单位ms。                                                                                                                           |
| average_dn_time      | bigint  | 语句在数据库节点上的平均执行时间，单位ms。                                                                                                                           |
| dn_time_skew_percent | integer | 语句在数据库节点的执行时间倾斜率。                                                                                                                                |
| min_cpu_time         | bigint  | 语句在数据库节点上的最小CPU时间，单位ms。                                                                                                                          |



| 名称                | 类型      | 描述                                                                                                                                                                                                                                                                        |
|-------------------|---------|---------------------------------------------------------------------------------------------------------------------------------------------------------------------------------------------------------------------------------------------------------------------------|
| max_cpu_time      | bigint  | 语句在数据库节点上的最大CPU时间，单位ms。                                                                                                                                                                                                                                                   |
| total_cpu_time    | bigint  | 语句在数据库节点上的CPU总时间，单位ms。                                                                                                                                                                                                                                                    |
| cpu_skew_percent  | integer | 语句在数据库节点间的CPU时间倾斜率。                                                                                                                                                                                                                                                       |
| min_peak_iops     | integer | 语句在数据库节点上的每秒最小IO峰值（列存单位是次/s，行存单位是万次/s）。                                                                                                                                                                                                                                   |
| max_peak_iops     | integer | 语句在数据库节点上的每秒最大IO峰值（列存单位是次/s，行存单位是万次/s）。                                                                                                                                                                                                                                   |
| average_peak_iops | integer | 语句在数据库节点上的每秒平均IO峰值（列存单位是次/s，行存单位是万次/s）。                                                                                                                                                                                                                                   |
| iops_skew_percent | integer | 语句在数据库节点间的IO倾斜率。                                                                                                                                                                                                                                                          |
| warning           | text    | 主要显示如下几类告警信息： <ul style="list-style-type: none"><li>• Spill file size large than 256MB</li><li>• Broadcast size large than 100MB</li><li>• Early spill</li><li>• Spill times is greater than 3</li><li>• Spill on memory adaptive</li><li>• Hash table conflict</li></ul> |
| queryid           | bigint  | 语句执行使用的内部query id。                                                                                                                                                                                                                                                        |
| query             | text    | 正在执行的语句。                                                                                                                                                                                                                                                                  |
| query_plan        | text    | 语句的执行计划。                                                                                                                                                                                                                                                                  |
| node_group        | text    | 语句所属用户对应的逻辑数据库。                                                                                                                                                                                                                                                           |
| top_cpu_dn        | text    | cpu使用量topN信息。                                                                                                                                                                                                                                                             |
| top_mem_dn        | text    | 内存使用量topN信息。                                                                                                                                                                                                                                                              |

#### 14.1.9.9 STATEMENT\_RESPONSE\_TIME\_PERCENTILE

获取数据库SQL响应时间P80，P95分布信息。

表 14-104 STATEMENT\_RESPONSETIME\_PERCENTILE 的字段

| 名称  | 类型     | 描述                      |
|-----|--------|-------------------------|
| p80 | bigint | 数据库80%的SQL的响应时间（单位：微秒）。 |
| p95 | bigint | 数据库95%的SQL的响应时间（单位：微秒）。 |

### 14.1.9.10 STATEMENT\_COMPLEX\_RUNTIME

STATEMENT\_COMPLEX\_RUNTIME视图显示当前用户在数据库主节点上正在执行的作业的负载管理（当前特性是实验室特性，使用时请联系华为工程师提供技术支持）记录。

表 14-105 STATEMENT\_COMPLEX\_RUNTIME 的字段

| 名称               | 类型                       | 描述                                                                     |
|------------------|--------------------------|------------------------------------------------------------------------|
| datid            | oid                      | 连接后端的数据OID。                                                            |
| dbname           | name                     | 连接后端的数据库名称。                                                            |
| schemaname       | text                     | 模式的名称。                                                                 |
| nodename         | text                     | 数据库进程名称                                                                |
| username         | name                     | 连接到后端的用户名。                                                             |
| application_name | text                     | 连接到后端的应用名。                                                             |
| client_addr      | inet                     | 连接到后端的客户端的IP地址。如果此字段是null，它表明通过服务器机器上UNIX套接字连接客户端或者这是内部进程，如autovacuum。 |
| client_hostname  | text                     | 客户端的主机名，这个字段是通过client_addr的反向DNS查找得到。这个字段只有在启动log_hostname且使用IP连接时才非空。 |
| client_port      | integer                  | 客户端用于与后端通讯的TCP端口号，如果使用Unix套接字，则为-1。                                    |
| query_band       | text                     | 用于标示作业类型，可通过GUC参数query_band进行设置，默认为空字符串。                               |
| pid              | bigint                   | 后端线程ID。                                                                |
| block_time       | bigint                   | 语句执行前的阻塞时间，单位ms。                                                       |
| start_time       | timestamp with time zone | 语句执行的开始时间。                                                             |

| 名称                  | 类型      | 描述                                                                                                                                               |
|---------------------|---------|--------------------------------------------------------------------------------------------------------------------------------------------------|
| duration            | bigint  | 语句已经执行的时间，单位ms。                                                                                                                                  |
| estimate_total_time | bigint  | 语句执行预估总时间，单位ms。                                                                                                                                  |
| estimate_left_time  | bigint  | 语句执行预估剩余时间，单位ms。                                                                                                                                 |
| enqueue             | text    | 工作负载管理（当前特性是实验室特性，使用时请联系华为工程师提供技术支持）资源状态。                                                                                                        |
| resource_pool       | name    | 用户使用的资源池。                                                                                                                                        |
| control_group       | text    | 语句所使用的Cgroup。                                                                                                                                    |
| estimate_memory     | integer | 语句预估使用内存，单位MB。                                                                                                                                   |
| min_peak_memory     | integer | 语句在数据库节点上的最小内存峰值，单位MB。                                                                                                                           |
| max_peak_memory     | integer | 语句在数据库节点上的最大内存峰值，单位MB。                                                                                                                           |
| average_peak_memory | integer | 语句执行过程中的内存使用平均值，单位MB。                                                                                                                            |
| memory_skew_percent | integer | 语句在数据库节点间的内存使用倾斜率。                                                                                                                               |
| spill_info          | text    | 语句在数据库节点上的下盘信息： <ul style="list-style-type: none"><li>• None：数据库节点均未下盘。</li><li>• All：数据库节点均下盘。</li><li>• [a:b]：数量为b个数据库节点中有a个数据库节点下盘。</li></ul> |
| min_spill_size      | integer | 若发生下盘，数据库节点上下盘的最小数据量，单位MB，默认为0。                                                                                                                  |
| max_spill_size      | integer | 若发生下盘，数据库节点上下盘的最大数据量，单位MB，默认为0。                                                                                                                  |
| average_spill_size  | integer | 若发生下盘，数据库节点上下盘的平均数据量，单位MB，默认为0。                                                                                                                  |
| spill_skew_percent  | integer | 若发生下盘，数据库节点间下盘倾斜率。                                                                                                                               |
| min_dn_time         | bigint  | 语句在数据库节点上的最小执行时间，单位ms。                                                                                                                           |
| max_dn_time         | bigint  | 语句在数据库节点上的最大执行时间，单位ms。                                                                                                                           |
| average_dn_time     | bigint  | 语句在数据库节点上的平均执行时间，单位ms。                                                                                                                           |
| dntime_skew_percent | integer | 语句在数据库节点的执行时间倾斜率。                                                                                                                                |

| 名称                | 类型      | 描述                                                                                                                                                                                                                                                                        |
|-------------------|---------|---------------------------------------------------------------------------------------------------------------------------------------------------------------------------------------------------------------------------------------------------------------------------|
| min_cpu_time      | bigint  | 语句在数据库节点上的最小CPU时间，单位ms。                                                                                                                                                                                                                                                   |
| max_cpu_time      | bigint  | 语句在数据库节点上的最大CPU时间，单位ms。                                                                                                                                                                                                                                                   |
| total_cpu_time    | bigint  | 语句在数据库节点上的CPU总时间，单位ms。                                                                                                                                                                                                                                                    |
| cpu_skew_percent  | integer | 语句在数据库节点间的CPU时间倾斜率。                                                                                                                                                                                                                                                       |
| min_peak_iops     | integer | 语句在数据库节点上的每秒最小IO峰值（列存单位是次/s，行存单位是万次/s）。                                                                                                                                                                                                                                   |
| max_peak_iops     | integer | 语句在数据库节点上的每秒最大IO峰值（列存单位是次/s，行存单位是万次/s）。                                                                                                                                                                                                                                   |
| average_peak_iops | integer | 语句在数据库节点上的每秒平均IO峰值（列存单位是次/s，行存单位是万次/s）。                                                                                                                                                                                                                                   |
| iops_skew_percent | integer | 语句在数据库节点间的IO倾斜率。                                                                                                                                                                                                                                                          |
| warning           | text    | 主要显示如下几类告警信息： <ul style="list-style-type: none"><li>• Spill file size large than 256MB</li><li>• Broadcast size large than 100MB</li><li>• Early spill</li><li>• Spill times is greater than 3</li><li>• Spill on memory adaptive</li><li>• Hash table conflict</li></ul> |
| queryid           | bigint  | 语句执行使用的内部query id。                                                                                                                                                                                                                                                        |
| query             | text    | 正在执行的语句。                                                                                                                                                                                                                                                                  |
| query_plan        | text    | 语句的执行计划。                                                                                                                                                                                                                                                                  |
| node_group        | text    | 语句所属用户对应的逻辑数据库。                                                                                                                                                                                                                                                           |
| top_cpu_dn        | text    | cpu使用量topN信息。                                                                                                                                                                                                                                                             |
| top_mem_dn        | text    | 内存使用量topN信息。                                                                                                                                                                                                                                                              |

### 14.1.9.11 STATEMENT\_COMPLEX\_HISTORY\_TABLE

STATEMENT\_COMPLEX\_HISTORY\_TABLE系统表显示数据库主节点执行作业结束后的负载管理（当前特性是实验室特性，使用时请联系华为工程师提供技术支持）记录。此数据是从内核中转储到系统表中的数据。具体的字段请参考[GS\\_WLM\\_SESSION\\_HISTORY](#)。

### 14.1.9.12 STATEMENT\_COMPLEX\_HISTORY

STATEMENT\_COMPLEX\_HISTORY视图显示在数据库主节点上执行作业结束后的负载管理（当前特性是实验室特性，使用时请联系华为工程师提供技术支持）记录。具体的字段请参考[GS\\_WLM\\_SESSION\\_HISTORY](#)。

### 14.1.9.13 STATEMENT\_WLMSTAT\_COMPLEX\_RUNTIME

STATEMENT\_WLMSTAT\_COMPLEX\_RUNTIME视图显示和当前用户执行作业正在运行时的负载管理（当前特性是实验室特性，使用时请联系华为工程师提供技术支持）相关信息。

表 14-106 STATEMENT\_WLMSTAT\_COMPLEX\_RUNTIME 字段

| 名称               | 类型      | 描述                                                                                                                                                                   |
|------------------|---------|----------------------------------------------------------------------------------------------------------------------------------------------------------------------|
| datid            | oid     | 连接后端的数据库OID。                                                                                                                                                         |
| datname          | name    | 连接后端的数据库名称。                                                                                                                                                          |
| threadid         | bigint  | 后端线程ID。                                                                                                                                                              |
| processid        | integer | 后端线程的pid。                                                                                                                                                            |
| usesysid         | oid     | 登录后端的用户OID。                                                                                                                                                          |
| appname          | text    | 连接到后端的应用名。                                                                                                                                                           |
| username         | name    | 登录到该后端的用户名。                                                                                                                                                          |
| priority         | bigint  | 语句所在Cgroups的优先级。                                                                                                                                                     |
| attribute        | text    | 语句的属性： <ul style="list-style-type: none"><li>• Ordinary：语句发送到数据库后被解析前的默认属性。</li><li>• Simple：简单语句。</li><li>• Complicated：复杂语句。</li><li>• Internal：数据库内部语句。</li></ul> |
| block_time       | bigint  | 语句当前为止的pending的时间，单位s。                                                                                                                                               |
| elapsed_time     | bigint  | 语句当前为止的实际执行时间，单位s。                                                                                                                                                   |
| total_cpu_time   | bigint  | 语句在上一时间周期内的数据库节点上CPU使用的总时间，单位s。                                                                                                                                      |
| cpu_skew_percent | integer | 语句在上一时间周期内的数据库节点上CPU使用的倾斜率。                                                                                                                                          |
| statement_mem    | integer | 语句执行使用的statement_mem，预留字段。                                                                                                                                           |
| active_points    | integer | 语句占用的资源池并发点数。                                                                                                                                                        |
| dop_value        | integer | 语句的从资源池中获取的dop值。                                                                                                                                                     |

| 名称            | 类型      | 描述                                                                                                                                                                                                                                                                                                |
|---------------|---------|---------------------------------------------------------------------------------------------------------------------------------------------------------------------------------------------------------------------------------------------------------------------------------------------------|
| control_group | text    | 该字段不支持。                                                                                                                                                                                                                                                                                           |
| status        | text    | 该字段不支持                                                                                                                                                                                                                                                                                            |
| enqueue       | text    | 语句当前的排队情况，包括： <ul style="list-style-type: none"><li>• Global：在全局队列中排队。</li><li>• Respool：在资源池队列中排队。</li><li>• CentralQueue：在中心协调节点（CCN）中排队。</li><li>• Transaction：语句处于一个事务块中。</li><li>• StoredProc：句处于一个存储过程中。</li><li>• None：未在排队。</li><li>• Forced None：事务块语句或存储过程语句由于超出设定的等待时间而强制执行。</li></ul> |
| resource_pool | name    | 语句当前所在的资源池。                                                                                                                                                                                                                                                                                       |
| query         | text    | 该后端的最新查询。如果state状态是active（活的），此字段显示当前正在执行的查询。所有其他情况表示上一个查询。                                                                                                                                                                                                                                       |
| is_plana      | boolean | 逻辑数据库模式下，语句当前是否占用其他逻辑数据库的资源执行。该值默认为f（否）。                                                                                                                                                                                                                                                          |
| node_group    | text    | 语句所属用户对应的逻辑数据库。                                                                                                                                                                                                                                                                                   |

#### 14.1.9.14 STATEMENT\_HISTORY

获得当前节点的执行语句的信息。查询视图必须具有sysadmin权限或者monitor admin权限。只可在系统库中查询到结果，用户库中无法查询。

表 14-107 STATEMENT\_HISTORY 字段

| 名称               | 类型      | 描述              |
|------------------|---------|-----------------|
| dbname           | name    | 数据库名称。          |
| schemaname       | name    | schema名称。       |
| origin_node      | integer | 节点名称。           |
| user_name        | name    | 用户名。            |
| application_name | text    | 用户发起的请求的应用程序名称。 |

| 名称                 | 类型                       | 描述                                                            |
|--------------------|--------------------------|---------------------------------------------------------------|
| client_addr        | text                     | 用户发起的请求的客户端地址。                                                |
| client_port        | integer                  | 用户发起的请求的客户端端口。                                                |
| unique_query_id    | bigint                   | 归一化SQL ID。                                                    |
| debug_query_id     | bigint                   | 唯一SQL ID。                                                     |
| query              | text                     | 归一化SQL。                                                       |
| start_time         | timestamp with time zone | 语句启动的时间。                                                      |
| finish_time        | timestamp with time zone | 语句结束的时间。                                                      |
| slow_sql_threshold | bigint                   | 语句执行时慢SQL的标准。                                                 |
| transaction_id     | bigint                   | 事务ID。                                                         |
| thread_id          | bigint                   | 执行线程ID。                                                       |
| session_id         | bigint                   | 用户session id。                                                 |
| n_soft_parse       | bigint                   | 软解析次数，n_soft_parse + n_hard_parse可能大于n_calls，因为子查询未计入n_calls。 |
| n_hard_parse       | bigint                   | 硬解析次数，n_soft_parse + n_hard_parse可能大于n_calls，因为子查询未计入n_calls。 |
| query_plan         | text                     | 语句执行计划。                                                       |
| n_returned_rows    | bigint                   | SELECT返回的结果集行数。                                               |
| n_tuples_fetched   | bigint                   | 随机扫描行。                                                        |
| n_tuples_returned  | bigint                   | 顺序扫描行。                                                        |
| n_tuples_inserted  | bigint                   | 插入行。                                                          |
| n_tuples_updated   | bigint                   | 更新行。                                                          |
| n_tuples_deleted   | bigint                   | 删除行。                                                          |
| n_blocks_fetched   | bigint                   | buffer的块访问次数。                                                 |
| n_blocks_hit       | bigint                   | buffer的块命中次数。                                                 |

| 名称                   | 类型     | 描述                                                                                                                         |
|----------------------|--------|----------------------------------------------------------------------------------------------------------------------------|
| db_time              | bigint | 有效的DB时间花费，多线程将累加（单位：微秒）。                                                                                                   |
| cpu_time             | bigint | CPU时间（单位：微秒）。                                                                                                              |
| execution_time       | bigint | 执行器内执行时间（单位：微秒）。                                                                                                           |
| parse_time           | bigint | SQL解析时间（单位：微秒）。                                                                                                            |
| plan_time            | bigint | SQL生成计划时间（单位：微秒）。                                                                                                          |
| rewrite_time         | bigint | SQL重写时间（单位：微秒）。                                                                                                            |
| pl_execution_time    | bigint | plpgsql上的执行时间（单位：微秒）。                                                                                                      |
| pl_compilation_time  | bigint | plpgsql上的编译时间（单位：微秒）。                                                                                                      |
| data_io_time         | bigint | IO上的时间花费（单位：微秒）。                                                                                                           |
| net_send_info        | text   | 通过物理连接发送消息的网络状态，包含时间（微秒）、调用次数、吞吐量（字节）。通过该字段可以分析SQL在分布式系统下的网络开销，单机模式下不支持该字段。例如：<br>{"time":xxx, "n_calls":xxx, "size":xxx}。 |
| net_rcv_info         | text   | 通过物理连接接收消息的网络状态，包含时间（微秒）、调用次数、吞吐量（字节）。通过该字段可以分析SQL在分布式系统下的网络开销，单机模式下不支持该字段。例如：<br>{"time":xxx, "n_calls":xxx, "size":xxx}。 |
| net_stream_send_info | text   | 通过逻辑连接发送消息的网络状态，包含时间（微秒）、调用次数、吞吐量（字节）。通过该字段可以分析SQL在分布式系统下的网络开销，单机模式下不支持该字段。例如：<br>{"time":xxx, "n_calls":xxx, "size":xxx}。 |
| net_stream_rcv_info  | text   | 通过逻辑连接接收消息的网络状态，包含时间（微秒）、调用次数、吞吐量（字节）。通过该字段可以分析SQL在分布式系统下的网络开销，单机模式下不支持该字段。例如：<br>{"time":xxx, "n_calls":xxx, "size":xxx}。 |
| lock_count           | bigint | 加锁次数。                                                                                                                      |
| lock_time            | bigint | 加锁耗时。                                                                                                                      |
| lock_wait_count      | bigint | 加锁等待次数。                                                                                                                    |
| lock_wait_time       | bigint | 加锁等待耗时。                                                                                                                    |
| lock_max_count       | bigint | 最大持锁数量。                                                                                                                    |
| lwlock_count         | bigint | 轻量级加锁次数（预留）。                                                                                                               |



| 名称                | 类型      | 描述                                                                                                                                                                                                                                                                                                                             |
|-------------------|---------|--------------------------------------------------------------------------------------------------------------------------------------------------------------------------------------------------------------------------------------------------------------------------------------------------------------------------------|
| lwlock_wait_count | bigint  | 轻量级等锁次数。                                                                                                                                                                                                                                                                                                                       |
| lwlock_time       | bigint  | 轻量级加锁时间（预留）。                                                                                                                                                                                                                                                                                                                   |
| lwlock_wait_time  | bigint  | 轻量级加锁时间。                                                                                                                                                                                                                                                                                                                       |
| details           | bytea   | 语句锁事件的列表，该列表按时间书序记录事件，记录的数量受参数 track_stmt_details_size 的影响。<br>事件包括： <ul style="list-style-type: none"><li>• 加锁开始</li><li>• 加锁结束</li><li>• 等锁开始</li><li>• 等锁结束</li><li>• 放锁开始</li><li>• 放锁结束</li><li>• 轻量级等锁开始</li><li>• 轻量级等锁结束</li></ul>                                                                                     |
| is_slow_sql       | boolean | 该SQL是否为slow SQL                                                                                                                                                                                                                                                                                                                |
| trace_id          | text    | 驱动传入的trace id，与应用的一次请求相关联。                                                                                                                                                                                                                                                                                                     |
| advise            | text    | 可能导致该SQL为slow SQL的风险信息（可能同时存在多种风险）。 <ul style="list-style-type: none"><li>• Cast Function Cause Index Miss.：表示存在隐式转换导致索引匹配失败的风险。</li><li>• Limit too much rows.：表示存在limit值过大导致SQL变慢的风险。</li><li>• Proleakproof of function is false.：表示函数的proleakproof值为false，此时函数在生成计划时因存在数据泄露的风险而不会使用统计信息，影响生成计划的准确性，从而存在SQL变慢的风险。</li></ul> |

#### 14.1.9.15 GS\_SLOW\_QUERY\_INFO（废弃）

GS\_SLOW\_QUERY\_INFO视图显示当前节点上已经转储的慢查询信息。此数据是从内核中转储到系统表中的数据。当设置GUC参数 [enable\\_resource\\_record](#) 为on时，系统会定时（周期为3分钟）将内核中query信息导入

GS\_WLM\_SESSION\_QUERY\_INFO\_ALL系统表，开启此功能会占用系统存储空间并对性能有一定影响。用户通过查询GS\_SLOW\_QUERY\_INFO视图，可以查看已经转储的慢查询信息，本版本中已废弃。

表 14-108 GS\_SLOW\_QUERY\_INFO 字段

| 名称                | 类型                       | 描述                       |
|-------------------|--------------------------|--------------------------|
| dbname            | text                     | 数据库名称。                   |
| schemaname        | text                     | schema名称。                |
| nodename          | text                     | 节点名称。                    |
| username          | text                     | 用户名。                     |
| queryid           | bigint                   | 归一化ID。                   |
| query             | text                     | query语句。                 |
| start_time        | timestamp with time zone | 开始执行时间。                  |
| finish_time       | timestamp with time zone | 结束执行时间。                  |
| duration          | bigint                   | 执行持续时间（毫秒）。              |
| query_plan        | text                     | 计划信息。                    |
| n_returned_rows   | bigint                   | Select返回的结果集行数。          |
| n_tuples_fetched  | bigint                   | 随机扫描行数。                  |
| n_tuples_returned | bigint                   | 顺序扫描行数。                  |
| n_tuples_inserted | bigint                   | 插入行数。                    |
| n_tuples_updated  | bigint                   | 更新行数。                    |
| n_tuples_deleted  | bigint                   | 删除行数。                    |
| n_blocks_fetched  | bigint                   | Cache加载次数。               |
| n_blocks_hit      | bigint                   | Cache命中数。                |
| db_time           | bigint                   | 有效的DB时间花费，多线程将累加（单位：微秒）。 |
| cpu_time          | bigint                   | CPU时间（单位：微秒）。            |
| execution_time    | bigint                   | 执行器内执行时间（单位：微秒）。         |
| parse_time        | bigint                   | SQL解析时间（单位：微秒）。          |
| plan_time         | bigint                   | SQL生成计划时间（单位：微秒）。        |

| 名称                  | 类型     | 描述                    |
|---------------------|--------|-----------------------|
| rewrite_time        | bigint | SQL重写时间（单位：微秒）。       |
| pl_execution_time   | bigint | plpgsql上的执行时间（单位：微秒）。 |
| pl_compilation_time | bigint | plpgsql上的编译时间（单位：微秒）。 |
| net_send_time       | bigint | 网络上的时间花费（单位：微秒）。      |
| data_io_time        | bigint | IO上的时间花费(单位：微秒)。      |

#### 14.1.9.16 GS\_SLOW\_QUERY\_HISTORY（废弃）

GS\_SLOW\_QUERY\_HISTORY显示当前节点上未转储的慢查询信息。具体字段信息请参考GS\_SLOW\_QUERY\_INFO。该视图只有system admin和monitor admin用户有权限查询，本版本中已废弃。

#### 14.1.9.17 GLOBAL\_SLOW\_QUERY\_HISTORY（废弃）

GS\_SLOW\_QUERY\_HISTORY显示所有节点上未转储的慢查询信息，本版本中已废弃。具体字段信息请参考GS\_SLOW\_QUERY\_INFO。

#### 14.1.9.18 GLOBAL\_SLOW\_QUERY\_INFO（废弃）

GS\_SLOW\_QUERY\_HISTORY显示所有节点上已经转储的慢查询信息，本版本中已废弃。具体字段信息请参考GS\_SLOW\_QUERY\_INFO。

### 14.1.10 Cache/IO

#### 14.1.10.1 STATIO\_USER\_TABLES

STATIO\_USER\_TABLES视图显示命名空间中所有用户关系表的IO状态信息。

表 14-109 STATIO\_USER\_TABLES 字段

| 名称             | 类型     | 描述           |
|----------------|--------|--------------|
| relid          | oid    | 表OID。        |
| schemaname     | name   | 该表模式名。       |
| relname        | name   | 表名。          |
| heap_blks_read | bigint | 从该表中读取的磁盘块数。 |

| 名称              | 类型     | 描述                        |
|-----------------|--------|---------------------------|
| heap_blks_hit   | bigint | 该表缓存命中数。                  |
| idx_blks_read   | bigint | 从表中所有索引读取的磁盘块数。           |
| idx_blks_hit    | bigint | 表中所有索引命中缓存数。              |
| toast_blks_read | bigint | 该表的TOAST表读取的磁盘块数（如果存在）。   |
| toast_blks_hit  | bigint | 该表的TOAST表命中缓冲区数（如果存在）。    |
| tidx_blks_read  | bigint | 该表的TOAST表索引读取的磁盘块数（如果存在）。 |
| tidx_blks_hit   | bigint | 该表的TOAST表索引命中缓冲区数（如果存在）。  |

### 14.1.10.2 SUMMARY\_STATIO\_USER\_TABLES

SUMMARY\_STATIO\_USER\_TABLES视图显示数据库内汇聚的命名空间中所有用户关系表的IO状态信息。

表 14-110 SUMMARY\_STATIO\_USER\_TABLES 字段

| 名称              | 类型      | 描述                        |
|-----------------|---------|---------------------------|
| schemaname      | name    | 该表模式名。                    |
| relname         | name    | 表名。                       |
| heap_blks_read  | numeric | 从该表中读取的磁盘块数。              |
| heap_blks_hit   | numeric | 此表缓存命中数。                  |
| idx_blks_read   | numeric | 从表中所有索引读取的磁盘块数。           |
| idx_blks_hit    | numeric | 表中所有索引命中缓存数。              |
| toast_blks_read | numeric | 此表的TOAST表读取的磁盘块数（如果存在）。   |
| toast_blks_hit  | numeric | 此表的TOAST表命中缓冲区数（如果存在）。    |
| tidx_blks_read  | numeric | 此表的TOAST表索引读取的磁盘块数（如果存在）。 |
| tidx_blks_hit   | numeric | 此表的TOAST表索引命中缓冲区数（如果存在）。  |

### 14.1.10.3 GLOBAL\_STATIO\_USER\_TABLES

GLOBAL\_STATIO\_USER\_TABLES视图显示各节点的命名空间中所有用户关系表的IO状态信息。

表 14-111 GLOBAL\_STATIO\_USER\_TABLES 字段

| 名称              | 类型     | 描述                        |
|-----------------|--------|---------------------------|
| node_name       | name   | 节点名称。                     |
| relid           | oid    | 表OID。                     |
| schemaname      | name   | 该表模式名。                    |
| relname         | name   | 表名。                       |
| heap_blks_read  | bigint | 从该表中读取的磁盘块数。              |
| heap_blks_hit   | bigint | 此表缓存命中数。                  |
| idx_blks_read   | bigint | 从表中所有索引读取的磁盘块数。           |
| idx_blks_hit    | bigint | 表中所有索引命中缓存数。              |
| toast_blks_read | bigint | 此表的TOAST表读取的磁盘块数（如果存在）。   |
| toast_blks_hit  | bigint | 此表的TOAST表命中缓冲区数（如果存在）。    |
| tidx_blks_read  | bigint | 此表的TOAST表索引读取的磁盘块数（如果存在）。 |
| tidx_blks_hit   | bigint | 此表的TOAST表索引命中缓冲区数（如果存在）。  |

### 14.1.10.4 STATIO\_USER\_INDEXES

STATIO\_USER\_INDEXES视图显示当前节点命名空间中所有用户关系表索引的IO状态信息。

表 14-112 STATIO\_USER\_INDEXES 字段

| 名称         | 类型   | 描述        |
|------------|------|-----------|
| relid      | oid  | 索引的表的OID。 |
| indexrelid | oid  | 该索引的OID。  |
| schemaname | name | 该索引的模式名。  |

| 名称            | 类型     | 描述           |
|---------------|--------|--------------|
| relname       | name   | 该索引的表名。      |
| indexrelname  | name   | 索引名称。        |
| idx_blks_read | bigint | 从索引中读取的磁盘块数。 |
| idx_blks_hit  | bigint | 索引命中缓存数。     |

### 14.1.10.5 SUMMARY\_STATIO\_USER\_INDEXES

SUMMARY\_STATIO\_USER\_INDEXES视图显示数据库内汇聚的命名空间中所有用户关系表索引的IO状态信息。

表 14-113 SUMMARY\_STATIO\_USER\_INDEXES 字段

| 名称            | 类型      | 描述           |
|---------------|---------|--------------|
| schemaname    | name    | 该索引的模式名。     |
| relname       | name    | 该索引的表名。      |
| indexrelname  | name    | 索引名称。        |
| idx_blks_read | numeric | 从索引中读取的磁盘块数。 |
| idx_blks_hit  | numeric | 索引命中缓存数。     |

### 14.1.10.6 GLOBAL\_STATIO\_USER\_INDEXES

GLOBAL\_STATIO\_USER\_INDEXES视图显示各节点的命名空间中所有用户关系表索引的IO状态信息。

表 14-114 GLOBAL\_STATIO\_USER\_INDEXES 字段

| 名称         | 类型   | 描述        |
|------------|------|-----------|
| node_name  | name | 节点名称。     |
| relid      | oid  | 索引的表的OID。 |
| indexrelid | oid  | 该索引的OID。  |
| schemaname | name | 该索引的模式名。  |
| relname    | name | 该索引的表名。   |

| 名称            | 类型      | 描述           |
|---------------|---------|--------------|
| indexrelname  | name    | 索引名称。        |
| idx_blks_read | numeric | 从索引中读取的磁盘块数。 |
| idx_blks_hit  | numeric | 索引命中缓存数。     |

### 14.1.10.7 STATIO\_USER\_SEQUENCES

STATIO\_USER\_SEQUENCE视图显示当前节点的命名空间中所有用户关系表类型为序列的IO状态信息。

表 14-115 STATIO\_USER\_SEQUENCE 字段

| 名称         | 类型     | 描述           |
|------------|--------|--------------|
| relid      | oid    | 序列OID。       |
| schemaname | name   | 序列中模式名。      |
| relname    | name   | 序列名。         |
| blks_read  | bigint | 从序列中读取的磁盘块数。 |
| blks_hit   | bigint | 序列中缓存命中数。    |

### 14.1.10.8 SUMMARY\_STATIO\_USER\_SEQUENCES

SUMMARY\_STATIO\_USER\_SEQUENCES视图显示数据库内汇聚的命名空间中所有用户关系表类型为序列的IO状态信息。

表 14-116 SUMMARY\_STATIO\_USER\_SEQUENCES 字段

| 名称         | 类型      | 描述           |
|------------|---------|--------------|
| schemaname | name    | 序列中模式名。      |
| relname    | name    | 序列名。         |
| blks_read  | numeric | 从序列中读取的磁盘块数。 |
| blks_hit   | numeric | 序列中缓存命中数。    |

### 14.1.10.9 GLOBAL\_STATIO\_USER\_SEQUENCES

GLOBAL\_STATIO\_USER\_SEQUENCES视图显示各节点的命名空间中所有用户关系表类型为序列的IO状态信息。

表 14-117 GLOBAL\_STATIO\_USER\_SEQUENCES 字段

| 名称         | 类型     | 描述           |
|------------|--------|--------------|
| node_name  | name   | 节点名称。        |
| relid      | oid    | 序列OID。       |
| schemaname | name   | 序列中模式名。      |
| relname    | name   | 序列名。         |
| blks_read  | bigint | 从序列中读取的磁盘块数。 |
| blks_hit   | bigint | 序列中缓存命中数。    |

### 14.1.10.10 STATIO\_SYS\_TABLES

STATIO\_SYS\_TABLES视图显示命名空间中所有系统表的IO状态信息。

表 14-118 STATIO\_SYS\_TABLES 字段

| 名称              | 类型     | 描述                      |
|-----------------|--------|-------------------------|
| relid           | oid    | 表OID。                   |
| schemaname      | name   | 该表模式名。                  |
| relname         | name   | 表名。                     |
| heap_blks_read  | bigint | 从该表中读取的磁盘块数。            |
| heap_blks_hit   | bigint | 该表缓存命中数。                |
| idx_blks_read   | bigint | 从表中所有索引读取的磁盘块数。         |
| idx_blks_hit    | bigint | 表中所有索引命中缓存数。            |
| toast_blks_read | bigint | 该表的TOAST表读取的磁盘块数（如果存在）。 |
| toast_blks_hit  | bigint | 该表的TOAST表命中缓冲区数（如果存在）。  |



| 名称             | 类型     | 描述                        |
|----------------|--------|---------------------------|
| tidx_blks_read | bigint | 该表的TOAST表索引读取的磁盘块数（如果存在）。 |
| tidx_blks_hit  | bigint | 该表的TOAST表索引命中缓冲区数（如果存在）。  |

### 14.1.10.11 SUMMARY\_STATIO\_SYS\_TABLES

SUMMARY\_STATIO\_SYS\_TABLES视图显示数据库内汇聚的命名空间中所有系统表的IO状态信息。

表 14-119 SUMMARY\_STATIO\_SYS\_TABLES 字段

| 名称              | 类型      | 描述                        |
|-----------------|---------|---------------------------|
| schemaname      | name    | 该表模式名。                    |
| relname         | name    | 表名。                       |
| heap_blks_read  | numeric | 从该表中读取的磁盘块数。              |
| heap_blks_hit   | numeric | 此表缓存命中数。                  |
| idx_blks_read   | numeric | 从表中所有索引读取的磁盘块数。           |
| idx_blks_hit    | numeric | 表中所有索引命中缓存数。              |
| toast_blks_read | numeric | 此表的TOAST表读取的磁盘块数（如果存在）。   |
| toast_blks_hit  | numeric | 此表的TOAST表命中缓冲区数（如果存在）。    |
| tidx_blks_read  | numeric | 此表的TOAST表索引读取的磁盘块数（如果存在）。 |
| tidx_blks_hit   | numeric | 此表的TOAST表索引命中缓冲区数（如果存在）。  |

### 14.1.10.12 GLOBAL\_STATIO\_SYS\_TABLES

GLOBAL\_STATIO\_SYS\_TABLES视图显示各节点的命名空间中所有系统表的IO状态信息。

表 14-120 GLOBAL\_STATIO\_SYS\_TABLES 字段

| 名称        | 类型   | 描述    |
|-----------|------|-------|
| node_name | name | 节点名称。 |
| relid     | oid  | 表OID。 |

| 名称              | 类型     | 描述                        |
|-----------------|--------|---------------------------|
| schemaname      | name   | 该表模式名。                    |
| relname         | name   | 表名。                       |
| heap_blks_read  | bigint | 从该表中读取的磁盘块数。              |
| heap_blks_hit   | bigint | 此表缓存命中数。                  |
| idx_blks_read   | bigint | 从表中所有索引读取的磁盘块数。           |
| idx_blks_hit    | bigint | 表中所有索引命中缓存数。              |
| toast_blks_read | bigint | 此表的TOAST表读取的磁盘块数（如果存在）。   |
| toast_blks_hit  | bigint | 此表的TOAST表命中缓冲区数（如果存在）。    |
| tidx_blks_read  | bigint | 此表的TOAST表索引读取的磁盘块数（如果存在）。 |
| tidx_blks_hit   | bigint | 此表的TOAST表索引命中缓冲区数（如果存在）。  |

### 14.1.10.13 STATIO\_SYS\_INDEXES

STATIO\_SYS\_INDEXES显示命名空间中所有系统表索引的IO状态信息。

表 14-121 STATIO\_SYS\_INDEXES 字段

| 名称            | 类型     | 描述           |
|---------------|--------|--------------|
| relid         | oid    | 索引的表的OID。    |
| indexrelid    | oid    | 该索引的OID。     |
| schemaname    | name   | 该索引的模式名。     |
| relname       | name   | 该索引的表名。      |
| indexrelname  | name   | 索引名称。        |
| idx_blks_read | bigint | 从索引中读取的磁盘块数。 |
| idx_blks_hit  | bigint | 索引命中缓存数。     |

### 14.1.10.14 SUMMARY\_STATIO\_SYS\_INDEXES

SUMMARY\_STATIO\_SYS\_INDEXES视图显示数据库内汇聚的命名空间中所有系统表索引的IO状态信息。

表 14-122 SUMMARY\_STATIO\_SYS\_INDEXES 字段

| 名称            | 类型      | 描述           |
|---------------|---------|--------------|
| schemaname    | name    | 该索引的模式名。     |
| relname       | name    | 该索引的表名。      |
| indexrelname  | name    | 索引名称。        |
| idx_blks_read | numeric | 从索引中读取的磁盘块数。 |
| idx_blks_hit  | numeric | 索引命中缓存数。     |

### 14.1.10.15 GLOBAL\_STATIO\_SYS\_INDEXES

GLOBAL\_STATIO\_SYS\_INDEXES视图显示各节点的命名空间中所有系统表索引的IO状态信息。

表 14-123 GLOBAL\_STATIO\_SYS\_INDEXES 字段

| 名称            | 类型      | 描述           |
|---------------|---------|--------------|
| node_name     | name    | 节点名称。        |
| relid         | oid     | 索引的表的OID。    |
| indexrelid    | oid     | 该索引的OID。     |
| schemaname    | name    | 该索引的模式名。     |
| relname       | name    | 该索引的表名。      |
| indexrelname  | name    | 索引名称。        |
| idx_blks_read | numeric | 从索引中读取的磁盘块数。 |
| idx_blks_hit  | numeric | 索引命中缓存数。     |

### 14.1.10.16 STATIO\_SYS\_SEQUENCES

STATIO\_SYS\_SEQUENCES显示命名空间中所有系统序列的IO状态信息。

表 14-124 STATIO\_SYS\_SEQUENCES 字段

| 名称         | 类型     | 描述           |
|------------|--------|--------------|
| relid      | oid    | 序列OID。       |
| schemaname | name   | 序列中模式名。      |
| relname    | name   | 序列名。         |
| blks_read  | bigint | 从序列中读取的磁盘块数。 |
| blks_hit   | bigint | 序列中缓存命中数。    |

### 14.1.10.17 SUMMARY\_STATIO\_SYS\_SEQUENCES

SUMMARY\_STATIO\_SYS\_SEQUENCES视图显示数据库内汇聚的命名空间中所有系统序列的IO状态信息。

表 14-125 SUMMARY\_STATIO\_SYS\_SEQUENCES 字段

| 名称         | 类型      | 描述           |
|------------|---------|--------------|
| schemaname | name    | 序列中模式名。      |
| relname    | name    | 序列名。         |
| blks_read  | numeric | 从序列中读取的磁盘块数。 |
| blks_hit   | numeric | 序列中缓存命中数。    |

### 14.1.10.18 GLOBAL\_STATIO\_SYS\_SEQUENCES

GLOBAL\_STATIO\_SYS\_SEQUENCES视图显示各节点的命名空间中所有系统序列的IO状态信息。

表 14-126 GLOBAL\_STATIO\_SYS\_SEQUENCES 字段

| 名称         | 类型     | 描述           |
|------------|--------|--------------|
| node_name  | name   | 节点名称。        |
| relid      | oid    | 序列OID。       |
| schemaname | name   | 序列中模式名。      |
| relname    | name   | 序列名。         |
| blks_read  | bigint | 从序列中读取的磁盘块数。 |

| 名称       | 类型     | 描述        |
|----------|--------|-----------|
| blks_hit | bigint | 序列中缓存命中数。 |

#### 14.1.10.19 STATIO\_ALL\_TABLES

STATIO\_ALL\_TABLES视图将包含数据库中每个表（包括TOAST表）的一行，显示出特定表I/O的统计。

表 14-127 STATIO\_ALL\_TABLES 字段

| 名称              | 类型     | 描述                        |
|-----------------|--------|---------------------------|
| relid           | oid    | 表OID。                     |
| schemaname      | name   | 该表模式名。                    |
| relname         | name   | 表名。                       |
| heap_blks_read  | bigint | 从该表中读取的磁盘块数。              |
| heap_blks_hit   | bigint | 该表缓存命中数。                  |
| idx_blks_read   | bigint | 从表中所有索引读取的磁盘块数。           |
| idx_blks_hit    | bigint | 表中所有索引命中缓存数。              |
| toast_blks_read | bigint | 该表的TOAST表读取的磁盘块数（如果存在）。   |
| toast_blks_hit  | bigint | 该表的TOAST表命中缓冲区数（如果存在）。    |
| tidx_blks_read  | bigint | 该表的TOAST表索引读取的磁盘块数（如果存在）。 |
| tidx_blks_hit   | bigint | 该表的TOAST表索引命中缓冲区数（如果存在）。  |

#### 14.1.10.20 SUMMARY\_STATIO\_ALL\_TABLES

SUMMARY\_STATIO\_ALL\_TABLES视图将包含数据库内汇聚的数据库中每个表（包括TOAST表）的I/O的统计。

表 14-128 SUMMARY\_STATIO\_ALL\_TABLES 字段

| 名称         | 类型   | 描述     |
|------------|------|--------|
| schemaname | name | 该表模式名。 |

| 名称              | 类型      | 描述                        |
|-----------------|---------|---------------------------|
| relname         | name    | 表名。                       |
| heap_blks_read  | numeric | 从该表中读取的磁盘块数。              |
| heap_blks_hit   | numeric | 此表缓存命中数。                  |
| idx_blks_read   | numeric | 从表中所有索引读取的磁盘块数。           |
| idx_blks_hit    | numeric | 表中所有索引命中缓存数。              |
| toast_blks_read | numeric | 此表的TOAST表读取的磁盘块数（如果存在）。   |
| toast_blks_hit  | numeric | 此表的TOAST表命中缓冲区数（如果存在）。    |
| tidx_blks_read  | numeric | 此表的TOAST表索引读取的磁盘块数（如果存在）。 |
| tidx_blks_hit   | numeric | 此表的TOAST表索引命中缓冲区数（如果存在）。  |

#### 14.1.10.21 GLOBAL\_STATIO\_ALL\_TABLES

GLOBAL\_STATIO\_ALL\_TABLES视图将包含各节点的数据库中每个表（包括TOAST表）的I/O的统计。

表 14-129 GLOBAL\_STATIO\_ALL\_TABLES 字段

| 名称              | 类型     | 描述                      |
|-----------------|--------|-------------------------|
| node_name       | name   | 节点名称。                   |
| relid           | oid    | 表OID。                   |
| schemaname      | name   | 该表模式名。                  |
| relname         | name   | 表名。                     |
| heap_blks_read  | bigint | 从该表中读取的磁盘块数。            |
| heap_blks_hit   | bigint | 此表缓存命中数。                |
| idx_blks_read   | bigint | 从表中所有索引读取的磁盘块数。         |
| idx_blks_hit    | bigint | 表中所有索引命中缓存数。            |
| toast_blks_read | bigint | 此表的TOAST表读取的磁盘块数（如果存在）。 |

| 名称             | 类型     | 描述                        |
|----------------|--------|---------------------------|
| toast_blks_hit | bigint | 此表的TOAST表命中缓冲区数（如果存在）。    |
| tidx_blks_read | bigint | 此表的TOAST表索引读取的磁盘块数（如果存在）。 |
| tidx_blks_hit  | bigint | 此表的TOAST表索引命中缓冲区数（如果存在）。  |

### 14.1.10.22 STATIO\_ALL\_INDEXES

STATIO\_ALL\_INDEXES视图包含数据库中的每个索引行，显示特定索引的I/O的统计。

表 14-130 STATIO\_ALL\_INDEXES 字段

| 名称            | 类型     | 描述           |
|---------------|--------|--------------|
| relid         | oid    | 索引的表的OID。    |
| indexrelid    | oid    | 该索引的OID。     |
| schemaname    | name   | 该索引的模式名。     |
| relname       | name   | 该索引的表名。      |
| indexrelname  | name   | 索引名称。        |
| idx_blks_read | bigint | 从索引中读取的磁盘块数。 |
| idx_blks_hit  | bigint | 索引命中缓存数。     |

### 14.1.10.23 SUMMARY\_STATIO\_ALL\_INDEXES

SUMMARY\_STATIO\_ALL\_INDEXES视图包含数据库内汇聚的数据库中的每个索引行，显示特定索引的I/O的统计。

表 14-131 SUMMARY\_STATIO\_ALL\_INDEXES 字段

| 名称            | 类型      | 描述           |
|---------------|---------|--------------|
| schemaname    | name    | 该索引的模式名。     |
| relname       | name    | 该索引的表名。      |
| indexrelname  | name    | 索引名称。        |
| idx_blks_read | numeric | 从索引中读取的磁盘块数。 |

| 名称           | 类型      | 描述       |
|--------------|---------|----------|
| idx_blks_hit | numeric | 索引命中缓存数。 |

#### 14.1.10.24 GLOBAL\_STATIO\_ALL\_INDEXES

GLOBAL\_STATIO\_ALL\_INDEXES视图包含各节点的数据库中的每个索引行，显示特定索引的I/O的统计。

表 14-132 GLOBAL\_STATIO\_ALL\_INDEXES 字段

| 名称            | 类型      | 描述           |
|---------------|---------|--------------|
| node_name     | name    | 节点名称。        |
| relid         | oid     | 索引的表的OID。    |
| indexrelid    | oid     | 该索引的OID。     |
| schemaname    | name    | 该索引的模式名。     |
| relname       | name    | 该索引的表名。      |
| indexrelname  | name    | 索引名称。        |
| idx_blks_read | numeric | 从索引中读取的磁盘块数。 |
| idx_blks_hit  | numeric | 索引命中缓存数。     |

#### 14.1.10.25 STATIO\_ALL\_SEQUENCES

STATIO\_ALL\_SEQUENCES视图包含数据库中每个序列的每一行，显示特定序列关于I/O的统计。

表 14-133 STATIO\_ALL\_SEQUENCES 字段

| 名称         | 类型     | 描述           |
|------------|--------|--------------|
| relid      | oid    | 序列OID。       |
| schemaname | name   | 序列中模式名。      |
| relname    | name   | 序列名。         |
| blks_read  | bigint | 从序列中读取的磁盘块数。 |
| blks_hit   | bigint | 序列中缓存命中数。    |



### 14.1.10.26 SUMMARY\_STATIO\_ALL\_SEQUENCES

SUMMARY\_STATIO\_ALL\_SEQUENCES视图包含数据库内汇聚的数据库中每个序列的每一行,显示特定序列关于I/O的统计。

表 14-134 SUMMARY\_STATIO\_ALL\_SEQUENCES 字段

| 名称         | 类型      | 描述           |
|------------|---------|--------------|
| schemaname | name    | 序列中模式名。      |
| relname    | name    | 序列名。         |
| blks_read  | numeric | 从序列中读取的磁盘块数。 |
| blks_hit   | numeric | 序列中缓存命中数。    |

### 14.1.10.27 GLOBAL\_STATIO\_ALL\_SEQUENCES

GLOBAL\_STATIO\_ALL\_SEQUENCES包含各节点的数据库中每个序列的每一行,显示特定序列关于I/O的统计。

表 14-135 GLOBAL\_STATIO\_ALL\_SEQUENCES 字段

| 名称         | 类型     | 描述           |
|------------|--------|--------------|
| node_name  | name   | 节点名称。        |
| relid      | oid    | 序列OID。       |
| schemaname | name   | 序列中模式名。      |
| relname    | name   | 序列名。         |
| blks_read  | bigint | 从序列中读取的磁盘块数。 |
| blks_hit   | bigint | 序列中缓存命中数。    |

### 14.1.10.28 GLOBAL\_STAT\_DB\_CU

GLOBAL\_STAT\_DB\_CU视图用于查询GaussDB中每个数据库的CU命中情况。可以通过pg\_stat\_reset()进行清零。

表 14-136 GLOBAL\_STAT\_DB\_CU 字段

| 名称          | 类型   | 描述    |
|-------------|------|-------|
| node_name_1 | text | 节点名称。 |
| db_name     | text | 数据库名。 |

| 名称            | 类型     | 描述       |
|---------------|--------|----------|
| mem_hit       | bigint | 内存命中次数。  |
| hdd_sync_read | bigint | 硬盘同步读次数。 |
| hdd_asyn_read | bigint | 硬盘异步读次数。 |

### 14.1.10.29 GLOBAL\_STAT\_SESSION\_CU

GLOBAL\_STAT\_SESSION\_CU用于查询数据库各个节点，当前运行session的CU命中情况。session退出相应的统计数据会清零。数据库重启后，统计数据也会清零。

表 14-137 GLOBAL\_STAT\_SESSION\_CU 字段

| 名称            | 类型      | 描述       |
|---------------|---------|----------|
| mem_hit       | integer | 内存命中次数。  |
| hdd_sync_read | integer | 硬盘同步读次数。 |
| hdd_asyn_read | integer | 硬盘异步读次数。 |

## 14.1.11 Utility

### 14.1.11.1 REPLICATION\_STAT

REPLICATION\_STAT用于描述日志同步状态信息，如发起端发送日志位置，接收端接收日志位置等。

表 14-138 REPLICATION\_STAT 字段

| 名称               | 类型      | 描述      |
|------------------|---------|---------|
| pid              | bigint  | 线程的PID。 |
| usesysid         | oid     | 用户系统ID。 |
| username         | name    | 用户名。    |
| application_name | text    | 程序名称。   |
| client_addr      | inet    | 客户端地址。  |
| client_hostname  | text    | 客户端名。   |
| client_port      | integer | 客户端端口。  |

| 名称                       | 类型                       | 描述                                                                                              |
|--------------------------|--------------------------|-------------------------------------------------------------------------------------------------|
| backend_start            | timestamp with time zone | 程序启动时间。                                                                                         |
| state                    | text                     | 日志复制的状态： <ul style="list-style-type: none"> <li>• 追赶状态</li> <li>• 一致的流状态</li> </ul>             |
| sender_sent_location     | text                     | 发送端发送日志位置。                                                                                      |
| receiver_write_location  | text                     | 接收端write日志位置。                                                                                   |
| receiver_flush_location  | text                     | 接收端flush日志位置。                                                                                   |
| receiver_replay_location | text                     | 接收端replay日志位置。                                                                                  |
| sync_priority            | integer                  | 同步复制的优先级（0表示异步）。                                                                                |
| sync_state               | text                     | 同步状态： <ul style="list-style-type: none"> <li>• 异步复制</li> <li>• 同步复制</li> <li>• 潜在同步者</li> </ul> |

### 14.1.11.2 GLOBAL\_REPLICATION\_STAT

GLOBAL\_REPLICATION\_STAT视图用于获得各节点描述日志同步状态信息，如发起端发送日志位置，接收端接收日志位置等。

表 14-139 GLOBAL\_REPLICATION\_STAT 字段

| 名称               | 类型                       | 描述      |
|------------------|--------------------------|---------|
| node_name        | name                     | 节点名称。   |
| pid              | bigint                   | 线程的PID。 |
| usesysid         | oid                      | 用户系统ID。 |
| username         | name                     | 用户名。    |
| application_name | text                     | 程序名称。   |
| client_addr      | inet                     | 客户端地址。  |
| client_hostname  | text                     | 客户端名。   |
| client_port      | integer                  | 客户端端口。  |
| backend_start    | timestamp with time zone | 程序启动时间。 |

| 名称                       | 类型      | 描述                                                                                          |
|--------------------------|---------|---------------------------------------------------------------------------------------------|
| state                    | text    | 日志复制的状态： <ul style="list-style-type: none"><li>• 追赶状态</li><li>• 一致的流状态</li></ul>            |
| sender_sent_location     | text    | 发送端发送日志位置。                                                                                  |
| receiver_write_location  | text    | 接收端write日志位置。                                                                               |
| receiver_flush_location  | text    | 接收端flush日志位置。                                                                               |
| receiver_replay_location | text    | 接收端replay日志位置。                                                                              |
| sync_priority            | integer | 同步复制的优先级（0表示异步）。                                                                            |
| sync_state               | text    | 同步状态： <ul style="list-style-type: none"><li>• 异步复制</li><li>• 同步复制</li><li>• 潜在同步者</li></ul> |

### 14.1.11.3 REPLICATION\_SLOTS

REPLICATION\_SLOTS视图用于查看复制槽的信息。

表 14-140 REPLICATION\_SLOTS 字段

| 名称        | 类型      | 描述                                                                                                        |
|-----------|---------|-----------------------------------------------------------------------------------------------------------|
| slot_name | text    | 复制槽的名称。                                                                                                   |
| plugin    | text    | 逻辑复制槽对应的输出插件名称。                                                                                           |
| slot_type | text    | 复制槽的类型。 <ul style="list-style-type: none"><li>• physical：物理复制槽。</li><li>• logical：逻辑复制槽。</li></ul>        |
| datoid    | oid     | 复制槽所在的数据库OID。                                                                                             |
| database  | name    | 复制槽所在的数据库名称。                                                                                              |
| active    | boolean | 复制槽是否为激活状态。 <ul style="list-style-type: none"><li>• t ( true )：表示是。</li><li>• f ( false )：表示不是。</li></ul> |
| xmin      | xid     | 数据库须为复制槽保留的最早事务的事务号。                                                                                      |

| 名称            | 类型      | 描述                                                                                                               |
|---------------|---------|------------------------------------------------------------------------------------------------------------------|
| catalog_xmin  | xid     | 数据库须为逻辑复制槽保留的最早的涉及系统表的事务的事务号。                                                                                    |
| restart_lsn   | text    | 复制槽需要的最早xlog的物理位置。                                                                                               |
| dummy_standby | boolean | 复制槽的连接对端是否为从备。 <ul style="list-style-type: none"><li>• t ( true ) : 表示是。</li><li>• f ( false ) : 表示不是。</li></ul> |

#### 14.1.11.4 GLOBAL\_REPLICATION\_SLOTS

GLOBAL\_REPLICATION\_SLOTS视图用于查看数据库各节点的复制槽的信息。

表 14-141 GLOBAL\_REPLICATION\_SLOTS 字段

| 名称            | 类型      | 描述                                                                                                               |
|---------------|---------|------------------------------------------------------------------------------------------------------------------|
| node_name     | name    | 节点名称。                                                                                                            |
| slot_name     | text    | 复制槽的名称。                                                                                                          |
| plugin        | text    | 逻辑复制槽对应的输出插件名称。                                                                                                  |
| slot_type     | text    | 复制槽的类型。 <ul style="list-style-type: none"><li>• physical: 物理复制槽。</li><li>• logical: 逻辑复制槽。</li></ul>             |
| datoid        | oid     | 复制槽所在的数据库OID。                                                                                                    |
| database      | name    | 复制槽所在的数据库名称。                                                                                                     |
| active        | boolean | 复制槽是否为激活状态。 <ul style="list-style-type: none"><li>• t ( true ) : 表示是。</li><li>• f ( false ) : 表示不是。</li></ul>    |
| x_min         | xid     | 数据库须为复制槽保留的最早事务的事务号。                                                                                             |
| catalog_xmin  | xid     | 数据库须为逻辑复制槽保留的最早的涉及系统表的事务的事务号。                                                                                    |
| restart_lsn   | text    | 复制槽需要的最早xlog的物理位置。                                                                                               |
| dummy_standby | boolean | 复制槽的连接对端是否为从备。 <ul style="list-style-type: none"><li>• t ( true ) : 表示是。</li><li>• f ( false ) : 表示不是。</li></ul> |

#### 14.1.11.5 BGWRITER\_STAT

BGWRITER\_STAT视图显示关于后端写进程活动的统计信息。

表 14-142 BGWRITER\_STAT 字段

| 名称                    | 类型                       | 描述                                           |
|-----------------------|--------------------------|----------------------------------------------|
| checkpoints_timed     | bigint                   | 执行的定期检查点数。                                   |
| checkpoints_req       | bigint                   | 执行的需求检查点数。                                   |
| checkpoint_write_time | double precision         | 花费在检查点处理部分的时间总量，其中文件被写入到磁盘，以毫秒为单位。           |
| checkpoint_sync_time  | double precision         | 花费在检查点处理部分的时间总量，其中文件被同步到磁盘，以毫秒为单位。           |
| buffers_checkpoint    | bigint                   | 检查点写缓冲区数量。                                   |
| buffers_clean         | bigint                   | 后端写进程写缓冲区数量。                                 |
| maxwritten_clean      | bigint                   | 后端写进程停止清理扫描时间数，因为它写了太多缓冲区。                   |
| buffers_backend       | bigint                   | 通过后端直接写缓冲区数。                                 |
| buffers_backend_fsync | bigint                   | 后端不得不执行自己的fsync调用的时间数（通常后端写进程处理这些即使后端确实自己写）。 |
| buffers_alloc         | bigint                   | 分配的缓冲区数量。                                    |
| stats_reset           | timestamp with time zone | 这些统计被重置的时间。                                  |

#### 14.1.11.6 GLOBAL\_BGWRITER\_STAT

GLOBAL\_BGWRITER\_STAT视图显示各节点关于后端写进程活动的统计信息。

表 14-143 GLOBAL\_BGWRITER\_STAT 字段

| 名称                    | 类型               | 描述                                 |
|-----------------------|------------------|------------------------------------|
| node_name             | name             | 节点名称。                              |
| checkpoints_timed     | bigint           | 执行的定期检查点数。                         |
| checkpoints_req       | bigint           | 执行的需求检查点数。                         |
| checkpoint_write_time | double precision | 花费在检查点处理部分的时间总量，其中文件被写入到磁盘，以毫秒为单位。 |

| 名称                    | 类型                       | 描述                                           |
|-----------------------|--------------------------|----------------------------------------------|
| checkpoint_sync_time  | double precision         | 花费在检查点处理部分的时间总量，其中文件被同步到磁盘，以毫秒为单位。           |
| buffers_checkpoint    | bigint                   | 检查点写缓冲区数量。                                   |
| buffers_clean         | bigint                   | 后端写进程写缓冲区数量。                                 |
| maxwritten_clean      | bigint                   | 后端写进程停止清理扫描时间数，因为它写了太多缓冲区。                   |
| buffers_backend       | bigint                   | 通过后端直接写缓冲区数。                                 |
| buffers_backend_fsync | bigint                   | 后端不得不执行自己的fsync调用的时间数（通常后端写进程处理这些即使后端确实自己写）。 |
| buffers_alloc         | bigint                   | 分配的缓冲区数量。                                    |
| stats_reset           | timestamp with time zone | 这些统计被重置的时间。                                  |

#### 14.1.11.7 GLOBAL\_CKPT\_STATUS

GLOBAL\_CKPT\_STATUS视图用于显示数据库所有实例的检查点信息和各类日志刷页情况。

表 14-144 GLOBAL\_CKPT\_STATUS 字段

| 名称                       | 类型     | 描述                      |
|--------------------------|--------|-------------------------|
| node_name                | text   | 节点名称。                   |
| ckpt_redo_point          | test   | 当前实例的检查点。               |
| ckpt_clog_flush_num      | bigint | 从启动到当前时间clog刷盘页面数。      |
| ckpt_csnlog_flush_num    | bigint | 从启动到当前时间csnlog刷盘页面数。    |
| ckpt_multixact_flush_num | bigint | 从启动到当前时间multixact刷盘页面数。 |
| ckpt_predicate_flush_num | bigint | 从启动到当前时间predicate刷盘页面数。 |
| ckpt_twophase_flush_num  | bigint | 从启动到当前时间twophase刷盘页面数。  |

### 14.1.11.8 GLOBAL\_DOUBLE\_WRITE\_STATUS

GLOBAL\_DOUBLE\_WRITE\_STATUS视图显示数据库所有实例的双写文件的情况。它是由每个节点的local\_double\_write\_stat视图组成，属性完全一致。

表 14-145 GLOBAL\_DOUBLE\_WRITE\_STATUS 字段

| 名称                    | 类型     | 描述                                    |
|-----------------------|--------|---------------------------------------|
| node_name             | text   | 节点名称。                                 |
| curr_dwn              | bigint | 当前双写文件的序列号。                           |
| curr_start_page       | bigint | 当前双写文件恢复起始页面。                         |
| file_trunc_num        | bigint | 当前双写文件复用的次数。                          |
| file_reset_num        | bigint | 当前双写文件写满后发生重置的次数。                     |
| total_writes          | bigint | 当前双写文件总的I/O次数。                        |
| low_threshold_writes  | bigint | 低效率写双写文件的I/O次数（一次I/O刷页数量少于16页面）。      |
| high_threshold_writes | bigint | 高效率写双写文件的I/O次数（一次I/O刷页数量多于一批，421个页面）。 |
| total_pages           | bigint | 当前刷页到双写文件区的总的页面个数。                    |
| low_threshold_pages   | bigint | 低效率刷页的页面个数。                           |
| high_threshold_pages  | bigint | 高效率刷页的页面个数。                           |
| file_id               | bigint | 当前双写文件的id号。                           |

### 14.1.11.9 GLOBAL\_PAGEWRITER\_STATUS

GLOBAL\_PAGEWRITER\_STATUS视图显示数据库实例的刷页信息和检查点信息。

表 14-146 GLOBAL\_PAGEWRITER\_STATUS 字段

| 名称                          | 类型      | 描述               |
|-----------------------------|---------|------------------|
| node_name                   | text    | 节点名称。            |
| pgwr_actual_flush_total_num | bigint  | 从启动到当前时间总计刷脏页数量。 |
| pgwr_last_flush_num         | integer | 上一批刷脏页数量。        |
| remain_dirty_page_num       | bigint  | 当前预计还剩余多少脏页。     |



| 名称                        | 类型   | 描述                            |
|---------------------------|------|-------------------------------|
| queue_head_page_rec_lsn   | text | 当前实例的脏页队列第一个脏页的 recovery_lsn。 |
| queue_rec_lsn             | text | 当前实例的脏页队列的 recovery_lsn。      |
| current_xlog_inserter_lsn | text | 当前实例XLog写入的位置。                |
| ckpt_redo_point           | text | 当前实例的检查点。                     |

#### 14.1.11.10 GLOBAL\_RECORD\_RESET\_TIME

GLOBAL\_RECORD\_RESET\_TIME用于重置（重启，主备倒换，数据库删除）汇聚数据库统计信息时间。

表 14-147 GLOBAL\_RECORD\_RESET\_TIME 字段

| 名称         | 类型                       | 描述     |
|------------|--------------------------|--------|
| node_name  | text                     | 节点名称。  |
| reset_time | timestamp with time zone | 重置时间点。 |

#### 14.1.11.11 GLOBAL\_REDO\_STATUS

GLOBAL\_REDO\_STATUS视图显示数据库实例的日志回放情况。

表 14-148 GLOBAL\_REDO\_STATUS 字段

| 名称                     | 类型     | 描述                |
|------------------------|--------|-------------------|
| node_name              | text   | 节点名称。             |
| redo_start_ptr         | bigint | 当前实例日志回放的起始点。     |
| redo_start_time        | bigint | 当前实例日志回放的起始UTC时间。 |
| redo_done_time         | bigint | 当前实例日志回放的结束UTC时间。 |
| curr_time              | bigint | 当前实例的当前UTC时间。     |
| min_recovery_point     | bigint | 当前实例日志的最小一致性点位置。  |
| read_ptr               | bigint | 当前实例日志的读取位置。      |
| last_replayed_read_ptr | bigint | 当前实例的日志回放位置。      |

| 名称                        | 类型     | 描述                        |
|---------------------------|--------|---------------------------|
| recovery_done_ptr         | bigint | 当前实例启动完成时的回放位置。           |
| read_xlog_io_counter      | bigint | 当前实例读取回放日志的io次数计数。        |
| read_xlog_io_total_dur    | bigint | 当前实例读取回放日志的io总时延。         |
| read_data_io_counter      | bigint | 当前实例回放过程中读取数据页面的io次数计数。   |
| read_data_io_total_dur    | bigint | 当前实例回放过程中读取数据页面的io总时延。    |
| write_data_io_counter     | bigint | 当前实例回放过程中写数据页面的io次数计数。    |
| write_data_io_total_dur   | bigint | 当前实例回放过程中写数据页面的io总时延。     |
| process_pending_counter   | bigint | 当前实例回放过程中日志分发线程的同步次数计数。   |
| process_pending_total_dur | bigint | 当前实例回放过程中日志分发线程的同步总时延。    |
| apply_counter             | bigint | 当前实例回放过程中回放线程的同步次数计数。     |
| apply_total_dur           | bigint | 当前实例回放过程中回放线程的同步总时延。      |
| speed                     | bigint | 当前实例日志回放速率。               |
| local_max_ptr             | bigint | 当前实例启动成功后本地收到的回放日志的最大值。   |
| primary_flush_ptr         | bigint | 主机落盘日志的位置。                |
| worker_info               | text   | 当前实例回放线程信息，若没有开并行回放则该值为空。 |

#### 14.1.11.12 GLOBAL\_RECOVERY\_STATUS

GLOBAL\_RECOVERY\_STATUS视图显示关于主机和备机的日志流控信息。

表 14-149 GLOBAL\_RECOVERY\_STATUS 字段

| 名称        | 类型   | 描述            |
|-----------|------|---------------|
| node_name | text | 节点名称，包含主机和备机。 |

| 名称                 | 类型      | 描述                       |
|--------------------|---------|--------------------------|
| standby_node_name  | text    | 备机节点名称。                  |
| source_ip          | text    | 主机的IP地址。                 |
| source_port        | integer | 主机的端口号。                  |
| dest_ip            | text    | 备机的IP地址。                 |
| dest_port          | integer | 备机的端口号。                  |
| current_rto        | bigint  | 备机当前的日志流控时间，单位秒。         |
| target_rto         | bigint  | 备机通过GUC参数设置的预期流控时间，单位秒。  |
| current_sleep_time | bigint  | 为了达到这个预期主机所需要的睡眠时间，单位微秒。 |

#### 14.1.11.13 CLASS\_VITAL\_INFO

CLASS\_VITAL\_INFO视图用于做WDR时校验相同的表或者索引的Oid是否一致。

表 14-150 CLASS\_VITAL\_INFO 字段

| 名称         | 类型     | 描述                                                                                                                       |
|------------|--------|--------------------------------------------------------------------------------------------------------------------------|
| relid      | oid    | 表的oid。                                                                                                                   |
| schemaname | name   | schema名称。                                                                                                                |
| relname    | name   | 表名。                                                                                                                      |
| relkind    | "char" | 表示对象类型，取值范围如下： <ul style="list-style-type: none"> <li>• r: 表示普通表。</li> <li>• t: 表示toast表。</li> <li>• i: 表示索引。</li> </ul> |

#### 14.1.11.14 USER\_LOGIN

USER\_LOGIN用来记录用户登录和退出次数的相关信息。

表 14-151 USER\_LOGIN 字段

| 名称        | 类型   | 描述       |
|-----------|------|----------|
| node_name | text | 数据库进程名称。 |

| 名称             | 类型      | 描述                         |
|----------------|---------|----------------------------|
| user_name      | text    | 用户名称。                      |
| user_id        | integer | 用户oid (同pg_authid中的oid字段)。 |
| login_counter  | bigint  | 登录次数。                      |
| logout_counter | bigint  | 退出次数。                      |

#### 14.1.11.15 SUMMARY\_USER\_LOGIN

SUMMARY\_USER\_LOGIN用来记录数据库主节点上用户登录和退出次数的相关信息。

表 14-152 SUMMARY\_USER\_LOGIN 字段

| 名称             | 类型      | 描述                         |
|----------------|---------|----------------------------|
| node_name      | text    | 数据库进程名称。                   |
| user_name      | text    | 用户名称。                      |
| user_id        | integer | 用户oid (同pg_authid中的oid字段)。 |
| login_counter  | bigint  | 登录次数。                      |
| logout_counter | bigint  | 退出次数。                      |

#### 14.1.11.16 GLOBAL\_SINGLE\_FLUSH\_DW\_STATUS

GLOBAL\_SINGLE\_FLUSH\_DW\_STATUS视图显示数据库所有实例单页面淘汰双写文件信息。展示内容中，/前是第一个版本双写文件刷页情况，/后是第二个版本双写文件刷页情况。

表 14-153 GLOBAL\_SINGLE\_FLUSH\_DW\_STATUS 字段

| 名称              | 类型   | 描述                |
|-----------------|------|-------------------|
| node_name       | text | 实例名称。             |
| curr_dwn        | text | 当前双写文件的序列号。       |
| curr_start_page | text | 当前双写文件start位置。    |
| total_writes    | text | 当前双写文件总计写数据页面个数。  |
| file_trunc_num  | text | 当前双写文件复用的次数。      |
| file_reset_num  | text | 当前双写文件写满后发生重置的次数。 |

### 14.1.11.17 GLOBAL\_CANDIDATE\_STATUS

GLOBAL\_CANDIDATE\_STATUS视图显示整个数据库所有实例候选buffer个数，buffer淘汰信息。

表 14-154 GLOBAL\_GET\_BGWRITER\_STATUS 字段

| 名称                      | 类型      | 描述                                               |
|-------------------------|---------|--------------------------------------------------|
| node_name               | text    | 节点名称。                                            |
| candidate_slots         | integer | 当前Normal Buffer Pool候选buffer链中页面个数。              |
| get_buf_from_list       | bigint  | Normal Buffer Pool, buffer淘汰从候选buffer链中获取页面的次数。  |
| get_buf_clock_sweep     | bigint  | Normal Buffer Pool, buffer淘汰从原淘汰方案中获取页面的次数。      |
| seg_candidate_slots     | integer | 当前Segment Buffer Pool候选buffer链中页面个数。             |
| seg_get_buf_from_list   | bigint  | Segment Buffer Pool, buffer淘汰从候选buffer链中获取页面的次数。 |
| seg_get_buf_clock_sweep | bigint  | Segment Buffer Pool, buffer淘汰从原淘汰方案中获取页面的次数。     |

## 14.1.12 Lock

### 14.1.12.1 LOCKS

LOCKS视图用于查看各打开事务所持有的锁信息。

表 14-155 LOCKS 字段

| 名称       | 类型      | 描述                                                                                                                   |
|----------|---------|----------------------------------------------------------------------------------------------------------------------|
| locktype | text    | 被锁定对象的类型: relation, extend, page, tuple, transactionid, virtualxid, object, userlock, advisory。                      |
| database | oid     | 被锁定对象所在数据库的OID: <ul style="list-style-type: none"> <li>如果被锁定的对象是共享对象, 则OID为0。</li> <li>如果是一个事务ID, 则为NULL。</li> </ul> |
| relation | oid     | 关系的OID, 如果锁定的对象不是关系, 也不是关系的一部分, 则为NULL。                                                                              |
| page     | integer | 关系内部的页面编号, 如果对象不是关系页或者不是行页, 则为NULL。                                                                                  |

| 名称                 | 类型       | 描述                                                                                          |
|--------------------|----------|---------------------------------------------------------------------------------------------|
| tuple              | smallint | 页面里边的行编号，如果对象不是行，则为NULL。                                                                    |
| bucket             | integer  | 哈希桶号。                                                                                       |
| virtualxid         | text     | 事务的虚拟ID，如果对象不是一个虚拟事务ID，则为NULL。                                                              |
| transactionid      | xid      | 事务的ID，如果对象不是一个事务ID，则为NULL。                                                                  |
| classid            | oid      | 包含该对象的系统表的OID，如果对象不是普通的数据库对象，则为NULL。                                                        |
| objid              | oid      | 对象在其系统表内的OID，如果对象不是普通数据库对象，则为NULL。                                                          |
| objsubid           | smallint | 对于表的一个字段，这是字段编号；对于其他对象类型，这个字段是0；如果这个对象不是普通数据库对象，则为NULL。                                     |
| virtualtransaction | text     | 持有此锁或者在等待此锁的事务的虚拟ID。                                                                        |
| pid                | bigint   | 持有或者等待这个锁的服务器线程的逻辑ID。如果锁是被一个预备事务持有的，则为NULL。                                                 |
| sessionid          | bigint   | 持有或者等待这个锁的会话ID。如果锁是被一个预备事务持有的，则为NULL。                                                       |
| mode               | text     | 这个线程持有的或者是期望的锁模式。                                                                           |
| granted            | boolean  | <ul style="list-style-type: none"> <li>如果锁是持有锁，则为TRUE。</li> <li>如果锁是等待锁，则为FALSE。</li> </ul> |
| fastpath           | boolean  | 如果通过fast-path获得锁，则为TRUE；如果通过主要的锁表获得，则为FALSE。                                                |
| locktag            | text     | 会话等待锁信息，可通过locktag_decode()函数解析。                                                            |
| global_sessionid   | text     | 全局会话ID。                                                                                     |

### 14.1.12.2 GLOBAL\_LOCKS

GLOBAL\_LOCKS视图用于查看各节点各打开事务所持有的锁信息。

表 14-156 GLOBAL\_LOCKS 字段

| 名称        | 类型   | 描述    |
|-----------|------|-------|
| node_name | name | 节点名称。 |

| 名称                 | 类型       | 描述                                                                                                                    |
|--------------------|----------|-----------------------------------------------------------------------------------------------------------------------|
| locktype           | text     | 被锁定对象的类型: relation, extend, page, tuple, transactionid, virtualxid, object, userlock, advisory。                       |
| database           | oid      | 被锁定对象所在数据库的OID: <ul style="list-style-type: none"><li>• 如果被锁定的对象是共享对象, 则OID为0。</li><li>• 如果是一个事务ID, 则为NULL。</li></ul> |
| relation           | oid      | 关系的OID, 如果锁定的对象不是关系, 也不是关系的一部分, 则为NULL。                                                                               |
| page               | integer  | 关系内部的页面编号, 如果对象不是关系页或者不是行页, 则为NULL。                                                                                   |
| tuple              | smallint | 页面里边的行编号, 如果对象不是行, 则为NULL。                                                                                            |
| bucket             | integer  | 哈希桶号。                                                                                                                 |
| virtualxid         | text     | 事务的虚拟ID, 如果对象不是一个虚拟事务ID, 则为NULL。                                                                                      |
| transactionid      | xid      | 事务的ID, 如果对象不是一个事务ID, 则为NULL。                                                                                          |
| classid            | oid      | 包含该对象的系统表的OID, 如果对象不是普通的数据库对象, 则为NULL。                                                                                |
| objid              | oid      | 对象在其系统表内的OID, 如果对象不是普通数据库对象, 则为NULL。                                                                                  |
| objsubid           | smallint | 对于表的一个字段, 这是字段编号; 对于其他对象类型, 这个字段是0; 如果这个对象不是普通数据库对象, 则为NULL。                                                          |
| virtualtransaction | text     | 持有此锁或者在等待此锁的事务的虚拟ID。                                                                                                  |
| pid                | bigint   | 持有或者等待这个锁的服务器线程的逻辑ID。如果锁是被一个预备事务持有的, 则为NULL。                                                                          |
| mode               | text     | 这个线程持有的或者是期望的锁模式。                                                                                                     |
| granted            | boolean  | <ul style="list-style-type: none"><li>• 如果锁是持有锁, 则为TRUE。</li><li>• 如果锁是等待锁, 则为FALSE。</li></ul>                        |
| fastpath           | boolean  | 如果通过fast-path获得锁, 则为TRUE; 如果通过主要的锁表获得, 则为FALSE。                                                                       |

## 14.1.13 Wait Events

### 14.1.13.1 WAIT\_EVENTS

WAIT\_EVENTS显示当前节点的event的等待相关的统计信息。具体事件信息见15.3.67-表2 等待状态列表、15.3.67-表3 轻量级锁等待事件列表、15.3.67-表4 IO等待事件列表和15.3.67-表5 事务锁等待事件列表。关于每种事务锁对业务的影响程度，请参考LOCK语法小节的详细描述。

表 14-157 WAIT\_EVENTS 字段

| 名称              | 类型                       | 描述             |
|-----------------|--------------------------|----------------|
| nodename        | text                     | 数据库进程名称。       |
| type            | text                     | event类型。       |
| event           | text                     | event名称。       |
| wait            | bigint                   | 等待次数。          |
| failed_wait     | bigint                   | 失败的等待次数。       |
| total_wait_time | bigint                   | 总等待时间（单位：微秒）。  |
| avg_wait_time   | bigint                   | 平均等待时间（单位：微秒）。 |
| max_wait_time   | bigint                   | 最大等待时间（单位：微秒）。 |
| min_wait_time   | bigint                   | 最小等待时间（单位：微秒）。 |
| last_updated    | timestamp with time zone | 最后一次更新该事件的时间。  |

### 14.1.13.2 GLOBAL\_WAIT\_EVENTS

GLOBAL\_WAIT\_EVENTS视图显示各节点的event的等待相关的统计信息。

表 14-158 GLOBAL\_WAIT\_EVENTS 字段

| 名称              | 类型     | 描述             |
|-----------------|--------|----------------|
| nodename        | text   | 数据库进程名称。       |
| type            | text   | event类型。       |
| event           | text   | event名称。       |
| wait            | bigint | 等待次数。          |
| failed_wait     | bigint | 失败的等待次数。       |
| total_wait_time | bigint | 总等待时间（单位：微秒）。  |
| avg_wait_time   | bigint | 平均等待时间（单位：微秒）。 |



| 名称            | 类型                       | 描述             |
|---------------|--------------------------|----------------|
| max_wait_time | bigint                   | 最大等待时间（单位：微秒）。 |
| min_wait_time | bigint                   | 最小等待时间（单位：微秒）。 |
| last_updated  | timestamp with time zone | 最后一次更新该事件的时间。  |

## 14.1.14 Configuration

### 14.1.14.1 CONFIG\_SETTINGS

CONFIG\_SETTINGS视图显示数据库运行时参数的相关信息。

表 14-159 CONFIG\_SETTINGS 字段

| 名称         | 类型     | 描述                                                                  |
|------------|--------|---------------------------------------------------------------------|
| name       | text   | 参数名称。                                                               |
| setting    | text   | 参数当前值。                                                              |
| unit       | text   | 参数的隐式结构。                                                            |
| category   | text   | 参数的逻辑组。                                                             |
| short_desc | text   | 参数的简单描述。                                                            |
| extra_desc | text   | 参数的详细描述。                                                            |
| context    | text   | 设置参数值的上下文，包括internal, postmaster, sighup, backend, superuser, user。 |
| vartype    | text   | 参数类型，包括bool, enum, integer, real, string。                           |
| source     | text   | 参数的赋值方式。                                                            |
| min_val    | text   | 参数最大值。如果参数类型不是数值型，那么该字段值为null。                                      |
| max_val    | text   | 参数最小值。如果参数类型不是数值型，那么该字段值为null。                                      |
| enumvals   | text[] | enum类型参数合法值。如果参数类型不是enum型，那么该字段值为null。                              |
| boot_val   | text   | 数据库启动时参数默认值。                                                        |
| reset_val  | text   | 数据库重置时参数默认值。                                                        |

| 名称         | 类型      | 描述                                        |
|------------|---------|-------------------------------------------|
| sourcefile | text    | 设置参数值的配置文件。如果参数不是通过配置文件赋值，那么该字段值为null。    |
| sourceline | integer | 设置参数值的配置文件的行号。如果参数不是通过配置文件赋值，那么该字段值为null。 |

#### 14.1.14.2 GLOBAL\_CONFIG\_SETTINGS

GLOBAL\_CONFIG\_SETTINGS显示各节点数据库运行时参数的相关信息。

表 14-160 GLOBAL\_CONFIG\_SETTINGS 的字段

| 名称         | 类型      | 描述                                                                  |
|------------|---------|---------------------------------------------------------------------|
| node_name  | text    | 节点名称。                                                               |
| name       | text    | 参数名称。                                                               |
| setting    | text    | 参数当前值。                                                              |
| unit       | text    | 参数的隐式结构。                                                            |
| category   | text    | 参数的逻辑组。                                                             |
| short_desc | text    | 参数的简单描述。                                                            |
| extra_desc | text    | 参数的详细描述。                                                            |
| context    | text    | 设置参数值的上下文，包括internal, postmaster, sighup, backend, superuser, user。 |
| vartype    | text    | 参数类型，包括bool, enum, integer, real, string。                           |
| source     | text    | 参数的赋值方式。                                                            |
| min_val    | text    | 参数最小值。如果参数类型不是数值型，那么该字段值为null。                                      |
| max_val    | text    | 参数最大值。如果参数类型不是数值型，那么该字段值为null。                                      |
| enumvals   | text[]  | enum类型参数合法值。如果参数类型不是enum型，那么该字段值为null。                              |
| boot_val   | text    | 数据库启动时参数默认值。                                                        |
| reset_val  | text    | 数据库重置时参数默认值。                                                        |
| sourcefile | text    | 设置参数值的配置文件。如果参数不是通过配置文件赋值，那么该字段值为null。                              |
| sourceline | integer | 设置参数值的配置文件的行号。如果参数不是通过配置文件赋值，那么该字段值为null。                           |

## 14.1.15 Operator

### 14.1.15.1 OPERATOR\_HISTORY\_TABLE

OPERATOR\_HISTORY\_TABLE系统表显示执行作业结束后的算子相关的记录。此数据是从内核中转储到系统表中的数据。

表 14-161 OPERATOR\_HISTORY\_TABLE 的字段

| 名称                  | 类型                       | 描述                             |
|---------------------|--------------------------|--------------------------------|
| queryid             | bigint                   | 语句执行使用的内部query_id。             |
| pid                 | bigint                   | 后端线程id。                        |
| plan_node_id        | integer                  | 查询对应的执行计划的plan node id。        |
| plan_node_name      | text                     | 对应于plan_node_id的算子的名称。         |
| start_time          | timestamp with time zone | 该算子处理第一条数据的开始时间。               |
| duration            | bigint                   | 该算子到结束时候总的执行时间（ms）。            |
| query_dop           | integer                  | 当前算子执行时的并行度。                   |
| estimated_rows      | bigint                   | 优化器估算的行数信息。                    |
| tuple_processed     | bigint                   | 当前算子返回的元素个数。                   |
| min_peak_memory     | integer                  | 当前算子在数据库节点上的最小内存峰值（MB）。        |
| max_peak_memory     | integer                  | 当前算子在数据库节点上的最大内存峰值（MB）。        |
| average_peak_memory | integer                  | 当前算子在数据库节点上的平均内存峰值（MB）。        |
| memory_skew_percent | integer                  | 当前算子在数据库节点间的内存使用倾斜率。           |
| min_spill_size      | integer                  | 若发生下盘，数据库节点上下盘的最小数据量（MB），默认为0。 |
| max_spill_size      | integer                  | 若发生下盘，数据库节点上下盘的最大数据量（MB），默认为0。 |
| average_spill_size  | integer                  | 若发生下盘，数据库节点上下盘的平均数据量（MB），默认为0。 |
| spill_skew_percent  | integer                  | 若发生下盘，数据库节点间下盘倾斜率。             |

| 名称               | 类型      | 描述                                                                                                                                                                                                                                                                                                                    |
|------------------|---------|-----------------------------------------------------------------------------------------------------------------------------------------------------------------------------------------------------------------------------------------------------------------------------------------------------------------------|
| min_cpu_time     | bigint  | 该算子在数据库节点上的最小执行时间（ms）。                                                                                                                                                                                                                                                                                                |
| max_cpu_time     | bigint  | 该算子在数据库节点上的最大执行时间（ms）。                                                                                                                                                                                                                                                                                                |
| total_cpu_time   | bigint  | 该算子在数据库节点上的总执行时间（ms）。                                                                                                                                                                                                                                                                                                 |
| cpu_skew_percent | integer | 数据库节点间执行时间的倾斜率。                                                                                                                                                                                                                                                                                                       |
| warning          | text    | 主要显示如下几类告警信息： <ul style="list-style-type: none"><li>• Sort/SetOp/HashAgg/HashJoin spill</li><li>• Spill file size large than 256MB</li><li>• Broadcast size large than 100MB</li><li>• Early spill</li><li>• Spill times is greater than 3</li><li>• Spill on memory adaptive</li><li>• Hash table conflict</li></ul> |

### 14.1.15.2 OPERATOR\_HISTORY

OPERATOR\_HISTORY视图显示的是当前用户数据库主节点上执行作业结束后的算子的相关记录。记录的数据同表13-32。

### 14.1.15.3 OPERATOR\_RUNTIME

OPERATOR\_RUNTIME视图显示当前用户正在执行的作业的算子相关信息。

表 14-162 OPERATOR\_RUNTIME 的字段

| 名称             | 类型                       | 描述                            |
|----------------|--------------------------|-------------------------------|
| queryid        | bigint                   | 语句执行使用的内部query_id。            |
| pid            | bigint                   | 后端线程id。                       |
| plan_node_id   | integer                  | 查询对应的执行计划的plan node id。       |
| plan_node_name | text                     | 对应于plan_node_id的算子的名称。        |
| start_time     | timestamp with time zone | 该算子处理第一条数据的开始时间。              |
| duration       | bigint                   | 该算子到结束时候总的执行时间（ms）。           |
| status         | text                     | 当前算子的执行状态，包括finished和running。 |

| 名称                  | 类型      | 描述                                                                                                                                                                                                                                                                                                                    |
|---------------------|---------|-----------------------------------------------------------------------------------------------------------------------------------------------------------------------------------------------------------------------------------------------------------------------------------------------------------------------|
| query_dop           | integer | 当前算子执行时的并行度。                                                                                                                                                                                                                                                                                                          |
| estimated_rows      | bigint  | 优化器估算的行数信息。                                                                                                                                                                                                                                                                                                           |
| tuple_processed     | bigint  | 当前算子返回的元素个数。                                                                                                                                                                                                                                                                                                          |
| min_peak_memory     | integer | 当前算子在数据库节点上的最小内存峰值 (MB)。                                                                                                                                                                                                                                                                                              |
| max_peak_memory     | integer | 当前算子在数据库节点上的最大内存峰值 (MB)。                                                                                                                                                                                                                                                                                              |
| average_peak_memory | integer | 当前算子在数据库节点上的平均内存峰值 (MB)。                                                                                                                                                                                                                                                                                              |
| memory_skew_percent | integer | 当前算子在数据库节点的内存使用倾斜率。                                                                                                                                                                                                                                                                                                   |
| min_spill_size      | integer | 若发生下盘, 数据库节点上下盘的最小数据量 (MB), 默认为0。                                                                                                                                                                                                                                                                                     |
| max_spill_size      | integer | 若发生下盘, 数据库节点上下盘的最大数据量 (MB), 默认为0。                                                                                                                                                                                                                                                                                     |
| average_spill_size  | integer | 若发生下盘, 数据库节点上下盘的平均数据量 (MB), 默认为0。                                                                                                                                                                                                                                                                                     |
| spill_skew_percent  | integer | 若发生下盘, 数据库节点间下盘倾斜率。                                                                                                                                                                                                                                                                                                   |
| min_cpu_time        | bigint  | 该算子在数据库节点上的最小执行时间 (ms)。                                                                                                                                                                                                                                                                                               |
| max_cpu_time        | bigint  | 该算子在数据库节点上的最大执行时间 (ms)。                                                                                                                                                                                                                                                                                               |
| total_cpu_time      | bigint  | 该算子在数据库节点上的总执行时间 (ms)。                                                                                                                                                                                                                                                                                                |
| cpu_skew_percent    | integer | 数据库节点间执行时间的倾斜率。                                                                                                                                                                                                                                                                                                       |
| warning             | text    | 主要显示如下几类告警信息: <ul style="list-style-type: none"><li>• Sort/SetOp/HashAgg/HashJoin spill</li><li>• Spill file size large than 256MB</li><li>• Broadcast size large than 100MB</li><li>• Early spill</li><li>• Spill times is greater than 3</li><li>• Spill on memory adaptive</li><li>• Hash table conflict</li></ul> |

#### 14.1.15.4 GLOBAL\_OPERATOR\_HISTORY

GLOBAL\_OPERATOR\_HISTORY系统视图显示的是当前用户在数据库主节点上执行作业结束后的算子的相关记录。

表 14-163 GLOBAL\_OPERATOR\_HISTORY 的字段

| 名称                  | 类型                       | 描述                             |
|---------------------|--------------------------|--------------------------------|
| queryid             | bigint                   | 语句执行使用的内部query_id。             |
| pid                 | bigint                   | 后端线程id。                        |
| plan_node_id        | integer                  | 查询对应的执行计划的plan node id。        |
| plan_node_name      | text                     | 对应于plan_node_id的算子的名称。         |
| start_time          | timestamp with time zone | 该算子处理第一条数据的开始时间。               |
| duration            | bigint                   | 该算子到结束时候总的执行时间（ms）。            |
| query_dop           | integer                  | 当前算子执行时的并行度。                   |
| estimated_rows      | bigint                   | 优化器估算的行数信息。                    |
| tuple_processed     | bigint                   | 当前算子返回的元素个数。                   |
| min_peak_memory     | integer                  | 当前算子在数据库节点上的最小内存峰值（MB）。        |
| max_peak_memory     | integer                  | 当前算子在数据库节点上的最大内存峰值（MB）。        |
| average_peak_memory | integer                  | 当前算子在数据库节点上的平均内存峰值（MB）。        |
| memory_skew_percent | integer                  | 当前算子在数据库节点间的内存使用倾斜率。           |
| min_spill_size      | integer                  | 若发生下盘，数据库节点上下盘的最小数据量（MB），默认为0。 |
| max_spill_size      | integer                  | 若发生下盘，数据库节点上下盘的最大数据量（MB），默认为0。 |
| average_spill_size  | integer                  | 若发生下盘，数据库节点上下盘的平均数据量（MB），默认为0。 |
| spill_skew_percent  | integer                  | 若发生下盘，数据库节点间下盘倾斜率。             |
| min_cpu_time        | bigint                   | 该算子在数据库节点上的最小执行时间（ms）。         |
| max_cpu_time        | bigint                   | 该算子在数据库节点上的最大执行时间（ms）。         |

| 名称               | 类型      | 描述                                                                                                                                                                                                                                                |
|------------------|---------|---------------------------------------------------------------------------------------------------------------------------------------------------------------------------------------------------------------------------------------------------|
| total_cpu_time   | bigint  | 该算子在数据库节点上的总执行时间（ms）。                                                                                                                                                                                                                             |
| cpu_skew_percent | integer | 数据库节点间执行时间的倾斜率。                                                                                                                                                                                                                                   |
| warning          | text    | 主要显示如下几类告警信息：<br>1. Sort/SetOp/HashAgg/HashJoin spill<br>2. Spill file size large than 256MB<br>3. Broadcast size large than 100MB<br>4. Early spill<br>5. Spill times is greater than 3<br>6. Spill on memory adaptive<br>7. Hash table conflict |

#### 14.1.15.5 GLOBAL\_OPERATOR\_HISTORY\_TABLE

GLOBAL\_OPERATOR\_HISTORY\_TABLE视图显示数据库主节点执行作业结束后的算子相关的记录。此数据是从内核中转储到系统表GS\_WLM\_OPERATOR\_INFO中的数据。该视图是查询数据库主节点系统表GS\_WLM\_OPERATOR\_INFO的汇聚视图。表字段同表14-163。

#### 14.1.15.6 GLOBAL\_OPERATOR\_RUNTIME

GLOBAL\_OPERATOR\_RUNTIME视图显示当前用户在数据库主节点上正在执行的作业的算子相关信息。

表 14-164 GLOBAL\_OPERATOR\_RUNTIME 的字段

| 名称             | 类型                       | 描述                            |
|----------------|--------------------------|-------------------------------|
| queryid        | bigint                   | 语句执行使用的内部query_id。            |
| pid            | bigint                   | 后端线程id。                       |
| plan_node_id   | integer                  | 查询对应的执行计划的plan node id。       |
| plan_node_name | text                     | 对应于plan_node_id的算子的名称。        |
| start_time     | timestamp with time zone | 该算子处理第一条数据的开始时间。              |
| duration       | bigint                   | 该算子到结束时候总的执行时间（ms）。           |
| status         | text                     | 当前算子的执行状态，包括finished和running。 |
| query_dop      | integer                  | 当前算子执行时的并行度。                  |

| 名称                  | 类型      | 描述                                                                                                                                                                                                                                                                                                                    |
|---------------------|---------|-----------------------------------------------------------------------------------------------------------------------------------------------------------------------------------------------------------------------------------------------------------------------------------------------------------------------|
| estimated_rows      | bigint  | 优化器估算的行数信息。                                                                                                                                                                                                                                                                                                           |
| tuple_processed     | bigint  | 当前算子返回的元素个数。                                                                                                                                                                                                                                                                                                          |
| min_peak_memory     | integer | 当前算子在数据库节点上的最小内存峰值 (MB)。                                                                                                                                                                                                                                                                                              |
| max_peak_memory     | integer | 当前算子在数据库节点上的最大内存峰值 (MB)。                                                                                                                                                                                                                                                                                              |
| average_peak_memory | integer | 当前算子在数据库节点上的平均内存峰值 (MB)。                                                                                                                                                                                                                                                                                              |
| memory_skew_percent | integer | 当前算子在数据库节点的内存使用倾斜率。                                                                                                                                                                                                                                                                                                   |
| min_spill_size      | integer | 若发生下盘, 数据库节点上下盘的最小数据量 (MB), 默认为0。                                                                                                                                                                                                                                                                                     |
| max_spill_size      | integer | 若发生下盘, 数据库节点上下盘的最大数据量 (MB), 默认为0。                                                                                                                                                                                                                                                                                     |
| average_spill_size  | integer | 若发生下盘, 数据库节点上下盘的平均数据量 (MB), 默认为0。                                                                                                                                                                                                                                                                                     |
| spill_skew_percent  | integer | 若发生下盘, 数据库节点间下盘倾斜率。                                                                                                                                                                                                                                                                                                   |
| min_cpu_time        | bigint  | 该算子在数据库节点上的最小执行时间 (ms)。                                                                                                                                                                                                                                                                                               |
| max_cpu_time        | bigint  | 该算子在数据库节点上的最大执行时间 (ms)。                                                                                                                                                                                                                                                                                               |
| total_cpu_time      | bigint  | 该算子在数据库节点上的总执行时间 (ms)。                                                                                                                                                                                                                                                                                                |
| cpu_skew_percent    | integer | 数据库节点间执行时间的倾斜率。                                                                                                                                                                                                                                                                                                       |
| warning             | text    | 主要显示如下几类告警信息: <ul style="list-style-type: none"><li>• Sort/SetOp/HashAgg/HashJoin spill</li><li>• Spill file size large than 256MB</li><li>• Broadcast size large than 100MB</li><li>• Early spill</li><li>• Spill times is greater than 3</li><li>• Spill on memory adaptive</li><li>• Hash table conflict</li></ul> |

## 14.1.16 Workload Manager



### 14.1.16.1 WLM\_USER\_RESOURCE\_CONFIG

WLM\_USER\_RESOURCE\_CONFIG视图显示用户的资源配置信息。

表 14-165 WLM\_USER\_RESOURCE\_CONFIG 字段

| 名称         | 类型      | 描述           |
|------------|---------|--------------|
| userid     | oid     | 用户oid。       |
| username   | name    | 用户名称。        |
| sysadmin   | boolean | 是否是sysadmin。 |
| rpoid      | oid     | 资源池的oid。     |
| respool    | name    | 资源池的名称。      |
| parentid   | oid     | 父用户的oid。     |
| totalspace | bigint  | 占用总空间大小。     |
| spacelimit | bigint  | 空间大上限。       |
| childcount | integer | 子用户数量。       |
| childlist  | text    | 子用户的列表。      |

### 14.1.16.2 WLM\_USER\_RESOURCE\_RUNTIME

WLM\_USER\_RESOURCE\_RUNTIME视图显示所有用户资源使用情况，需要使用管理员用户进行查询。此视图在GUC参数“use\_workload\_manager”为“on”时才有效。

表 14-166 WLM\_USER\_RESOURCE\_RUNTIME 字段

| 名称           | 类型      | 描述                                             |
|--------------|---------|------------------------------------------------|
| username     | name    | 用户名。                                           |
| used_memory  | integer | 正在使用的内存大小，单位MB。                                |
| total_memory | integer | 可以使用的内存大小，单位MB。值为0表示未限制最大可用内存，其限制取决于数据库最大可用内存。 |
| used_cpu     | integer | 正在使用的CPU核数。                                    |
| total_cpu    | integer | 在该机器节点上，用户关联控制组的CPU核数总和。                       |
| used_space   | bigint  | 已使用的存储空间大小，单位KB。                               |
| total_space  | bigint  | 可使用的存储空间大小，单位KB。值为-1表示未限制最大存储空间。               |

| 名称                | 类型     | 描述                                            |
|-------------------|--------|-----------------------------------------------|
| used_temp_space   | bigint | 已使用的临时空间大小（预留字段，暂未使用），单位KB。                   |
| total_temp_space  | bigint | 可使用的临时空间大小（预留字段，暂未使用），单位KB。值为-1表示未限制最大临时存储空间。 |
| used_spill_space  | bigint | 已使用的下盘空间大小（预留字段，暂未使用），单位KB。                   |
| total_spill_space | bigint | 可使用的下盘空间大小（预留字段，暂未使用），单位KB。值为-1表示未限制最大下盘空间。   |

## 14.1.17 Global Plancache

GPC相关视图在enable\_global\_plancache打开且线程池打开的状态下才有效。当前特性是实验室特性，使用时请联系华为工程师提供技术支持。

### 14.1.17.1 GLOBAL\_PLANCACHE\_STATUS

GLOBAL\_PLANCACHE\_STATUS视图显示GPC全局计划缓存状态信息。当前特性是实验室特性，使用时请联系华为工程师提供技术支持。

表 14-167 GLOBAL\_PLANCACHE\_STATUS 字段

| 名称          | 类型      | 描述                                |
|-------------|---------|-----------------------------------|
| nodename    | text    | 所属节点名称。                           |
| query       | text    | 查询语句text。                         |
| refcount    | integer | 被引用次数。                            |
| valid       | bool    | 是否合法。                             |
| databaseid  | oid     | 所属数据库id。                          |
| schema_name | text    | 所属schema。                         |
| params_num  | integer | 参数数量。                             |
| func_id     | oid     | 该plancache所在存储过程oid，如果不属于存储过程则为0。 |

### 14.1.17.2 GLOBAL\_PLANCACHE\_CLEAN

GLOBAL\_PLANCACHE\_CLEAN视图用于清理所有节点上无人使用的全局计划缓存。返回值为Boolean类型。

## 14.1.18 RTO & RPO

### 14.1.18.1 global\_rto\_status

global\_rto\_status视图显示关于主机和备机的日志流控信息（本节点除外、备DN上不可使用）。

表 14-168 global\_rto\_status 字段

| 参数        | 类型   | 描述                                                                             |
|-----------|------|--------------------------------------------------------------------------------|
| node_name | text | 节点的名称，包含主机和备机。                                                                 |
| rto_info  | text | 流控的信息，包含了备机当前的日志流控时间（单位：秒），备机通过GUC参数设置的预期流控时间（单位：秒），为了达到这个预期主机所需要的睡眠时间（单位：微秒）。 |

### 14.1.18.2 global\_streaming\_hadr\_rto\_and\_rpo\_stat

global\_streaming\_hadr\_rto\_and\_rpo\_stat视图显示流式容灾的主数据库实例和备数据库实例日志流控信息（只可在主数据库实例的主DN使用，备DN以及备数据库实例上均不可获取到统计信息）。

表 14-169 global\_streaming\_hadr\_rto\_and\_rpo\_stat 参数说明

| 参数                      | 类型   | 描述                                              |
|-------------------------|------|-------------------------------------------------|
| hadr_sender_node_name   | text | 节点的名称，包含主数据库实例和备数据库实例首备。                        |
| hadr_receiver_node_name | text | 备数据库实例首备名称。                                     |
| current_rto             | int  | 流控的信息，当前主备数据库实例的日志rto时间（单位：秒）。                  |
| target_rto              | int  | 流控的信息，目标主备数据库实例间的rto时间（单位：秒）。                   |
| current_rpo             | int  | 流控的信息，当前主备数据库实例的日志rpo时间（单位：秒）。                  |
| target_rpo              | int  | 流控的信息，目标主备数据库实例间的rpo时间（单位：秒）。                   |
| rto_sleep_time          | int  | RTO流控信息，为了达到目标rto，预期主机walsender所需要的睡眠时间（单位：微秒）。 |

| 参数             | 类型  | 描述                                               |
|----------------|-----|--------------------------------------------------|
| rpo_sleep_time | int | RPO流控信息，为了达到目标rpo，预期主机xlogInsert所需要的睡眠时间（单位：微秒）。 |

## 14.2 WDR Snapshot Schema

WDR Snapshot在启动后（打开参数[enable\\_wdr\\_snapshot](#)），会在用户表空间"pg\_default"，数据库"postgres"下的snapshot schema中创建对象，用于持久化WDR快照数据。默认初始化用户或monadmin用户可以访问Snapshot Schema下的对象。

根据参数[wdr\\_snapshot\\_retention\\_days](#)来自动管理快照的生命周期。

### 须知

用户应该禁止对Snapshot schema下的表进行增删改等操作，人为对这些表的修改或破坏可能会导致WDR各种异常情况甚至WDR不可用。

### 14.2.1 WDR Snapshot 原信息

#### 14.2.1.1 SNAPSHOT.SNAPSHOT

SNAPSHOT表记录当前系统中存储的WDR 快照数据的索引信息，开始，结束时间。只能在系统库中查询到结果，用户库中无法查询，WDR Snapshot在启动后（打开参数[enable\\_wdr\\_snapshot](#)），会触发创建该表。

表 14-170 SNAPSHOT 表属性

| 名称          | 类型        | 描述          | 示例                               |
|-------------|-----------|-------------|----------------------------------|
| snapshot_id | bigint    | WDR快照序号。    | 1                                |
| start_ts    | timestamp | WDR快照的开始时间。 | 2019-12-28<br>17:11:27.423742+08 |
| end_ts      | timestamp | WDR快照的结束时间。 | 2019-12-28<br>17:11:43.67726+08  |

#### 14.2.1.2 SNAPSHOT.TABLES\_SNAP\_TIMESTAMP

TABLES\_SNAP\_TIMESTAMP表记录所有存储的WDR snapshot中数据库、表对象以及WDR快照的开始和结束时间，WDR Snapshot在启动后（打开参数[enable\\_wdr\\_snapshot](#)），会触发创建该表。

表 14-171 TABLES\_SNAP\_TIMESTAMP 表属性

| 名称          | 类型        | 描述                       | 示例                               |
|-------------|-----------|--------------------------|----------------------------------|
| snapshot_id | bigint    | WDR快照序号。                 | 1                                |
| db_name     | text      | WDR snapshot对应的database。 | tpcc1000                         |
| tablename   | text      | WDR snapshot对应的table。    | snap_xc_statio_all_indexes       |
| start_ts    | timestamp | WDR快照的开始时间。              | 2019-12-28<br>17:11:27.425849+08 |
| end_ts      | timestamp | WDR快照的结束时间。              | 2019-12-28<br>17:11:27.707398+08 |

### 14.2.1.3 SNAP\_SEQ

snap\_seq是一个递增的sequence，其为WDR snapshot提供快照的ID。

## 14.2.2 WDR Snapshot 数据表

WDR Snapshot数据表命名原则：snap\_{源数据表}。

WDR Snapshot数据表来源为DBE\_PERF Schema下的视图。

## 14.2.3 WDR Snapshot 生成性能报告

基于WDR Snapshot数据表汇总、统计，生成性能报告，默认初始化用户或监控管理员用户可以生成报告。

### 前提条件

WDR Snapshot启动（即参数enable\_wdr\_snapshot为on时），且快照数量大于等于2。

### 操作步骤

**步骤1** 执行如下命令新建报告文件。

```
touch /home/om/wdrTestNode.html
```

**步骤2** 执行以下命令连接postgres数据库。

```
gsql -d postgres -p 端口号 -r
```

**步骤3** 执行如下命令查询已经生成的快照，以获取快照的snapshot\_id。

```
select * from snapshot.snapshot;
```

**步骤4** （可选）执行如下命令手动创建快照。数据库中只有一个快照或者需要查看在当前时间段数据库的监控数据，可以选择手动执行快照操作，该命令需要用户具有sysadmin权限。

```
select create_wdr_snapshot();
```

**步骤5** 执行如下命令，在本地生成HTML格式的WDR报告。

1. 执行如下命令，设置报告格式。`\a`: 不显示表行列符号，`\t`: 不显示列名，`\o`: 指定输出文件。

```
gsql> \a
gsql> \t
gsql> \o /home/om/wdrTestNode.html
```

2. 执行如下命令，生成HTML格式的WDR报告。

```
gsql> select generate_wdr_report(begin_snap_id Oid, end_snap_id Oid, int report_type, int report_scope, int node_name);
```

示例一，生成数据库实例级别的报告：

```
select generate_wdr_report(1, 2, 'all', 'cluster', null);
```

示例二，生成某个节点的报告：

```
select generate_wdr_report(1, 2, 'all', 'node', pgxc_node_str)::cstring);
```

#### 说明

当前集中式的节点名固定是“dn\_6001\_6002\_6003”，也可直接代入。

**表 14-172** generate\_wdr\_report 函数参数说明

| 参数            | 说明                                                                                | 取值范围                                                                                                                          |
|---------------|-----------------------------------------------------------------------------------|-------------------------------------------------------------------------------------------------------------------------------|
| begin_snap_id | 查询时间段开始的snapshot的id（表snapshot.snaoshot中的snapshot_id）。                             | -                                                                                                                             |
| end_snap_id   | 查询时间段结束snapshot的id。默认end_snap_id大于begin_snap_id（表snapshot.snaoshot中的snapshot_id）。 | -                                                                                                                             |
| report_type   | 指定生成report的类型。例如，summary/detail/all。                                              | <ul style="list-style-type: none"> <li>- summary: 汇总数据。</li> <li>- detail: 明细数据。</li> <li>- all: 包含summary和detail。</li> </ul> |
| report_scope  | 指定生成report的范围，可以为cluster或者node。                                                   | <ul style="list-style-type: none"> <li>- cluster: 数据库级别的信息。</li> <li>- node: 节点级别的信息。</li> </ul>                              |

| 参数        | 说明                                                                                                                          | 取值范围                                                                                                    |
|-----------|-----------------------------------------------------------------------------------------------------------------------------|---------------------------------------------------------------------------------------------------------|
| node_name | 在report_scope指定为node时，需要把该参数指定为对应节点的名称。（节点名称可以执行select * from pg_node_env;查询）。<br>在report_scope为cluster时，该值可以省略或者指定为空或NULL。 | <ul style="list-style-type: none"> <li>- node: GaussDB中的节点名称。</li> <li>- cluster: 省略/空/NULL。</li> </ul> |

### ⚠ 注意

用于生成报告的两个快照应满足以下条件：

- 两次快照之间不能有节点重启。
- 两次快照之间不能有主备倒换。
- 两次快照之间不能对性能指标进行reset操作。
- 两次快照之间不能有drop database操作。
- 生成的WDR中如果存在负数时，说明该指标不能反映数据库的表现。
- 生成报告的时间与性能快照中的性能数据量有关系，一般在分钟级可以完成。如果超过5分钟没有完成，请尝试收集snapshot schema下的表（首先考虑snap\_global\_statio\_all\_tables,snap\_global\_statio\_all\_indexes）的统计信息 [ANALYZE | ANALYSE](#)，然后再次运行报告生成。或者设置会话级语句超时时间set statement\_timeout=\*，主动终止报告生成。
- 生成报告时，尽量设置客户端的字符集与GaussDB数据库的字符集保持一致（可以通过set client\_encoding to \*去设置客户端字符集）。

3. 执行如下命令关闭输出选项及格式化输出命令。  
\o \a \t

**步骤6** 在/home/om/下根据需要[查看WDR报告](#)。

----结束

## 示例

```
--创建报告文件
touch /home/om/wdrTestNode.html

--连接数据库
gsql -d postgres -p 端口号 -r

--查询已经生成的快照。
openGauss=# select * from snapshot.snapshot;
 snapshot_id | start_ts | end_ts
-----+-----+-----
 1 | 2020-09-07 10:20:36.763244+08 | 2020-09-07 10:20:42.166511+08
 2 | 2020-09-07 10:21:13.416352+08 | 2020-09-07 10:21:19.470911+08
(2 rows)
```

```
--生成格式化性能报告wdrTestNode.html。
openGauss=# \a \t \o /home/om/wdrTestNode.html
Output format is unaligned.
Showing only tuples.

--向性能报告wdrTestNode.html中写入数据。
openGauss=# select generate_wdr_report(1, 2, 'all', 'node', 'dn_6001_6002_6003');

--关闭性能报告wdrTestNode.html。
openGauss=# \o

--生成格式化性能报告wdrTestCluster.html。
openGauss=# \o /home/om/wdrTestCluster.html

--向格式化性能报告wdrTestCluster.html中写入数据。
openGauss=# select generate_wdr_report(1, 2, 'all', 'cluster');

--关闭性能报告wdrTestCluster.html。
openGauss=# \o \a \t
Output format is aligned.
Tuples only is off.
```

## 14.2.4 查看 WDR 报告

WDR报表主要内容如下表所示。

表 14-173 WDR 报表主要内容

| 项目                                      | 描述                                                                                                                                         |
|-----------------------------------------|--------------------------------------------------------------------------------------------------------------------------------------------|
| <b>Database Stat</b>                    | <ul style="list-style-type: none"><li>数据库维度性能统计信息：事务，读写，行活动，写冲突，死锁等。</li><li>数据库范围报表，仅cluster模式下可查看此报表。</li></ul>                          |
| <b>Load Profile</b>                     | <ul style="list-style-type: none"><li>数据库维度的性能统计信息：CPU时间，DB时间，逻辑读/物理读，IO性能，登入登出，负载强度，负载性能表现等。</li><li>数据库范围报表，仅cluster模式下可查看此报表。</li></ul> |
| <b>Instance Efficiency Percentages</b>  | <ul style="list-style-type: none"><li>数据库级或者节点缓冲命中率。</li><li>数据库、节点范围报表，cluster模式和node模式下均可查看此报表。</li></ul>                                |
| <b>Top 10 Events by Total Wait Time</b> | <ul style="list-style-type: none"><li>最消耗时间的事件。</li><li>节点范围报表，仅node模式下可查看此报表。</li></ul>                                                   |
| <b>Wait Classes by Total Wait Time</b>  | <ul style="list-style-type: none"><li>最消耗时间的等待时间分类。</li><li>节点范围报表，仅node模式下可查看此报表。</li></ul>                                               |
| <b>Host CPU</b>                         | <ul style="list-style-type: none"><li>主机CPU消耗。</li><li>节点范围报表，仅node模式下可查看此报表。</li></ul>                                                    |
| <b>IO Profile</b>                       | <ul style="list-style-type: none"><li>数据库或者节点维度的IO的使用情况。</li><li>数据库、节点范围报表，cluster模式和node模式下均可查看此报表。</li></ul>                            |



| 项目                            | 描述                                                                                                                                      |
|-------------------------------|-----------------------------------------------------------------------------------------------------------------------------------------|
| <b>Memory Statistics</b>      | <ul style="list-style-type: none"><li>内核内存使用分布。</li><li>节点范围报表，仅node模式下可查看此报表。</li></ul>                                                |
| <b>Time Model</b>             | <ul style="list-style-type: none"><li>节点范围的语句的时间分布信息。</li><li>节点范围报表，仅node模式下可查看此报表。</li></ul>                                          |
| <b>SQL Statistics</b>         | <ul style="list-style-type: none"><li>SQL语句各个维度性能统计：端到端时间，行活动，缓存命中，CPU消耗，时间消耗细分。</li><li>数据库、节点范围报表，cluster模式和node模式下均可查看此报表。</li></ul> |
| <b>Wait Events</b>            | <ul style="list-style-type: none"><li>节点级别的等待事件的统计信息。</li><li>节点范围报表，仅node模式下可查看此报表。</li></ul>                                          |
| <b>Cache IO Stats</b>         | <ul style="list-style-type: none"><li>用户的表、索引的IO的统计信息。</li><li>数据库、节点范围报表，cluster模式和node模式下均可查看此报表。</li></ul>                           |
| <b>Utility status</b>         | <ul style="list-style-type: none"><li>复制槽和后台checkpoint的状态信息。</li><li>节点范围报表，仅node模式下可查看此报表。</li></ul>                                   |
| <b>Object stats</b>           | <ul style="list-style-type: none"><li>表、索引维度的性能统计信息。</li><li>数据库、节点范围报表，cluster模式和node模式下均可查看此报表。</li></ul>                             |
| <b>Configuration settings</b> | <ul style="list-style-type: none"><li>节点配置。</li><li>节点范围报表，仅node模式下可查看此报表。</li></ul>                                                    |
| <b>SQL Detail</b>             | <ul style="list-style-type: none"><li>SQL语句文本详情。</li><li>数据库、节点范围报表，cluster模式和node模式下均可查看此报表。</li></ul>                                 |

#### 14.2.4.1 Database Stat

Database Stat列名称及描述如下表所示。

表 14-174 Database Stat 报表主要内容

| 列名称         | 描述             |
|-------------|----------------|
| DB Name     | 数据库名称。         |
| Backends    | 连接到该数据库的后端数。   |
| Xact Commit | 此数据库中已经提交的事务数。 |

| 列名称            | 描述                         |
|----------------|----------------------------|
| Xact Rollback  | 此数据库中已经回滚的事务数。             |
| Blks Read      | 在这个数据库中读取的磁盘块的数量。          |
| Blks Hit       | 高速缓存中已经发现的磁盘块的次数。          |
| Tuple Returned | 顺序扫描的行数。                   |
| Tuple Fetched  | 随机扫描的行数。                   |
| Tuple Inserted | 通过数据库查询插入的行数。              |
| Tuple Updated  | 通过数据库查询更新的行数。              |
| Tup Deleted    | 通过数据库查询删除的行数。              |
| Conflicts      | 由于数据库恢复冲突取消的查询数量。          |
| Temp Files     | 通过数据库查询创建的临时文件数量。          |
| Temp Bytes     | 通过数据库查询写入临时文件的数据总量。        |
| Deadlocks      | 在该数据库中检索的死锁数。              |
| Blk Read Time  | 通过数据库后端读取数据文件块花费的时间，以毫秒计算。 |
| Blk Write Time | 通过数据库后端写入数据文件块花费的时间，以毫秒计算。 |
| Stats Reset    | 重置当前状态统计的时间。               |

#### 14.2.4.2 Load Profile

Load Profile指标名称及描述如下表所示。

表 14-175 Load Profile 报表主要内容

| 指标名称                  | 描述                  |
|-----------------------|---------------------|
| DB Time(us)           | 作业运行的elapse time总和。 |
| CPU Time(us)          | 作业运行的CPU时间总和。       |
| Redo size(blocks)     | 产生的WAL的大小（块数）。      |
| Logical read (blocks) | 表或者索引文件的逻辑读（块数）。    |

| 指标名称                      | 描述             |
|---------------------------|----------------|
| Physical read (blocks)    | 表或者索引的物理读（块数）。 |
| Physical write (blocks)   | 表或者索引的物理写（块数）。 |
| Read IO requests          | 表或者索引的读次数。     |
| Write IO requests         | 表或者索引的写次数。     |
| Read IO (MB)              | 表或者索引的读大小（MB）。 |
| Write IO (MB)             | 表或者索引的写大小（MB）。 |
| Logons                    | 登录次数。          |
| Executes (SQL)            | SQL执行次数。       |
| Rollbacks                 | 回滚事务数。         |
| Transactions              | 事务数。           |
| SQL response time P95(us) | 95%的SQL的响应时间。  |
| SQL response time P80(us) | 80%的SQL的响应时间。  |

### 14.2.4.3 Instance Efficiency Percentages

Instance Efficiency Percentages指标名称及描述如下表所示。

表 14-176 Instance Efficiency Percentages 报表主要内容

| 指标名称              | 描述                                   |
|-------------------|--------------------------------------|
| Buffer Hit %      | Buffer Pool命中率。                      |
| Effective CPU %   | CPU time占DB time的比例。                 |
| WalWrite NoWait % | 访问WAL Buffer的event次数占总wait event的比例。 |
| Soft Parse %      | 软解析的次数占总的解析次数的比例。                    |
| Non-Parse CPU %   | 非parse的时间占执行总时间的比例。                  |

#### 14.2.4.4 Top 10 Events by Total Wait Time

Top 10 Events by Total Wait Time列名称及描述如下表所示。

表 14-177 Top 10 Events by Total Wait Time 报表主要内容

| 列名称                 | 描述            |
|---------------------|---------------|
| Event               | Wait Event名称。 |
| Waits               | wait次数。       |
| Total Wait Time(us) | 总wait时间（微秒）。  |
| Avg Wait Time(us)   | 平均wait时间（微秒）。 |
| Type                | Wait Event类别。 |

#### 14.2.4.5 Wait Classes by Total Wait Time

Wait Classes by Total Wait Time列名称及描述如下表所示。

表 14-178 Wait Classes by Total Wait Time 报表主要内容

| 列名称                 | 描述                                                                                                                                          |
|---------------------|---------------------------------------------------------------------------------------------------------------------------------------------|
| Type                | Wait Event类别名称： <ul style="list-style-type: none"><li>• STATUS。</li><li>• LWLOCK_EVENT。</li><li>• LOCK_EVENT。</li><li>• IO_EVENT。</li></ul> |
| Waits               | Wait次数。                                                                                                                                     |
| Total Wait Time(us) | 总Wait时间（微秒）。                                                                                                                                |
| Avg Wait Time(us)   | 平均Wait时间（微秒）。                                                                                                                               |

#### 14.2.4.6 Host CPU

Host CPU列名称及描述如下表所示。

表 14-179 Host CPU 报表主要内容

| 列名称                | 描述                        |
|--------------------|---------------------------|
| Cpus               | CPU数量。                    |
| Cores              | CPU核数。                    |
| Sockets            | CPU Sockets数量。            |
| Load Average Begin | 开始snapshot的Load Average值。 |
| Load Average End   | 结束snapshot的Load Average值。 |
| %User              | 用户态在CPU时间上的占比。            |
| %System            | 内核态在CPU时间上的占比。            |
| %WIO               | Wait IO在CPU时间上的占比。        |
| %Idle              | 空闲时间在CPU时间上的占比。           |

#### 14.2.4.7 IO Profile

IO Profile指标名称及描述如下表所示。

表 14-180 IO Profile 指标表主要内容

| 指标名称              | 描述              |
|-------------------|-----------------|
| Database requests | Database IO次数。  |
| Database (MB)     | Database IO数据量。 |
| Database (blocks) | Database IO数据块。 |
| Redo requests     | Redo IO次数。      |
| Redo (MB)         | Redo IO量。       |

#### 14.2.4.8 Memory Statistics

Memory Statistics指标名称及描述如下表所示。

表 14-181 Memory Statistics 报表主要内容

| 指标名称                | 描述              |
|---------------------|-----------------|
| shared_used_memory  | 已经使用共享内存大小（MB）。 |
| max_shared_memory   | 最大共享内存（MB）。     |
| process_used_memory | 进程已经使用内存（MB）。   |
| max_process_memory  | 最大进程内存（MB）。     |

### 14.2.4.9 Time Model

Time Model名称及描述如下表所示。

表 14-182 Time Model 报表主要内容

| 名称                  | 描述                                  |
|---------------------|-------------------------------------|
| DB_TIME             | 所有线程端到端的墙上时间（WALL TIME）消耗总和（单位：微秒）。 |
| EXECUTION_TIME      | 消耗在执行器上的时间总和（单位：微秒）。                |
| PL_EXECUTION_TIME   | 消耗在PL/SQL执行上的时间总和（单位：微秒）。           |
| CPU_TIME            | 所有线程CPU时间消耗总和（单位：微秒）。               |
| PLAN_TIME           | 消耗在执行计划生成上的时间总和（单位：微秒）。             |
| REWRITE_TIME        | 消耗在查询重写上的时间总和（单位：微秒）。               |
| PL_COMPILATION_TIME | 消耗在SQL编译上的时间总和（单位：微秒）。              |
| PARSE_TIME          | 消耗在SQL解析上的时间总和（单位：微秒）。              |
| NET_SEND_TIME       | 消耗在网络发送上的时间总和（单位：微秒）。               |
| DATA_IO_TIME        | 消耗在数据读写上的时间总和（单位：微秒）。               |

### 14.2.4.10 SQL Statistics

SQL Statistics列名称及描述如下表所示。

表 14-183 SQL Statistics 报表主要内容

| 列名称                   | 描述                             |
|-----------------------|--------------------------------|
| Unique SQL Id         | 归一化的SQL ID。                    |
| Node Name             | 节点名称。                          |
| User Name             | 用户名称。                          |
| Tuples Read           | 访问的元组数量。                       |
| Calls                 | 调用次数。                          |
| Min Elapse Time(us)   | 最小执行时间 ( us ) 。                |
| Max Elapse Time(us)   | 最大执行时间 ( us ) 。                |
| Total Elapse Time(us) | 总执行时间 ( us ) 。                 |
| Avg Elapse Time(us)   | 平均执行时间 ( us ) 。                |
| Returned Rows         | SELECT返回行数。                    |
| Tuples Affected       | Insert/Update/Delete行数。        |
| Logical Read          | Buffer逻辑读次数。                   |
| Physical Read         | Buffer物理读次数。                   |
| CPU Time(us)          | CPU时间 ( us ) 。                 |
| Data IO Time(us)      | IO上的时间花费 ( us ) 。              |
| Sort Count            | 排序执行的次数。                       |
| Sort Time(us)         | 排序执行的时间 ( us ) 。               |
| Sort Mem Used(KB)     | 排序过程中使用的work memory大小 ( KB ) 。 |

| 列名称                 | 描述                           |
|---------------------|------------------------------|
| Sort Spill Count    | 排序过程中，若发生落盘，写文件的次数。          |
| Sort Spill Size(KB) | 排序过程中，若发生落盘，使用的文件大小（KB）。     |
| Hash Count          | hash执行的次数。                   |
| Hash Time(us)       | hash执行的时间（us）。               |
| Hash Mem Used(KB)   | hash过程中使用的work memory大小（KB）。 |
| Hash Spill Count    | hash过程中，若发生落盘，写文件的次数。        |
| Hash Spill Size(KB) | hash过程中，若发生落盘，使用的文件大小（KB）。   |
| SQL Text            | 归一化SQL字符串。                   |

#### 14.2.4.11 Wait Events

Wait Events列名称及描述如下表所示。

表 14-184 Wait Events 报表主要内容

| 列名称                  | 描述                                                                                                                                          |
|----------------------|---------------------------------------------------------------------------------------------------------------------------------------------|
| Type                 | Wait Event类别名称： <ul style="list-style-type: none"><li>• STATUS。</li><li>• LWLOCK_EVENT。</li><li>• LOCK_EVENT。</li><li>• IO_EVENT。</li></ul> |
| Event                | Wait Event名称。                                                                                                                               |
| Total Wait Time (us) | 总Wait时间（us）。                                                                                                                                |
| Waits                | 总Wait次数。                                                                                                                                    |
| Failed Waits         | Wait失败次数。                                                                                                                                   |
| Avg Wait Time (us)   | 平均Wait时间（us）。                                                                                                                               |
| Max Wait Time (us)   | 最大Wait时间（us）。                                                                                                                               |



### 14.2.4.12 Cache IO Stats

Cache IO Stats包含User table IO activity部分和User index IO activity部分，两部分表格列名称及描述如下所示。

#### User table IO activity

表 14-185 User table IO activity 表格字段

| 列名称                  | 描述                        |
|----------------------|---------------------------|
| DB Name              | Database名称。               |
| Schema Name          | Schema名称。                 |
| Table Name           | Table名称。                  |
| %Heap Blks Hit Ratio | 此表的Buffer Pool命中率。        |
| Heap Blks Read       | 该表中读取的磁盘块数。               |
| Heap Blks Hit        | 此表缓存命中数。                  |
| Idx Blks Read        | 表中所有索引读取的磁盘块数。            |
| Idx Blks Hit         | 表中所有索引命中缓存数。              |
| Toast Blks Read      | 此表的TOAST表读取的磁盘块数（如果存在）。   |
| Toast Blks Hit       | 此表的TOAST表命中缓冲区数（如果存在）。    |
| Tidx Blks Read       | 此表的TOAST表索引读取的磁盘块数（如果存在）。 |
| Tidx Blks Hit        | 此表的TOAST表索引命中缓冲区数（如果存在）。  |

#### User index IO activity

表 14-186 User index IO activity 表格字段

| 列名称     | 描述          |
|---------|-------------|
| DB Name | Database名称。 |

| 列名称                 | 描述           |
|---------------------|--------------|
| Schema Name         | Schema名称。    |
| Table Name          | Table名称。     |
| Index Name          | Index名称。     |
| %Idx Blks Hit Ratio | Index的命中率。   |
| Idx Blks Read       | 所有索引读取的磁盘块数。 |
| Idx Blks Hit        | 所有索引命中缓存数。   |

#### 14.2.4.13 Utility status

Utility status包含Replication slot和Replication stat两张表，列名称及描述如下所示。

#### Replication slot

表 14-187 Replication slot 报表主要内容

| 列名称           | 描述             |
|---------------|----------------|
| Slot Name     | 复制节点名。         |
| Slot Type     | 复制节点类型。        |
| DB Name       | 复制节点数据库名称。     |
| Active        | 复制节点状态。        |
| Xmin          | 复制节点事务标识。      |
| Restart Lsn   | 复制节点的Xlog文件信息。 |
| Dummy Standby | 复制节点假备。        |

## Replication stat

表 14-188 Replication stat 报表主要内容

| 列名称                      | 描述             |
|--------------------------|----------------|
| Thread Id                | 线程的PID。        |
| Usesys Id                | 用户系统ID。        |
| Username                 | 用户名称。          |
| Application Name         | 应用程序。          |
| Client Addr              | 客户端地址。         |
| Client Hostname          | 客户端主机名。        |
| Client Port              | 客户端端口。         |
| Backend Start            | 程序起始时间。        |
| State                    | 日志复制状态。        |
| Sender Sent Location     | 发送端发送日志位置。     |
| Receiver Write Location  | 接收端write日志位置。  |
| Receiver Flush Location  | 接收端flush日志位置。  |
| Receiver Replay Location | 接收端replay日志位置。 |
| Sync Priority            | 同步优先级。         |
| Sync State               | 同步状态。          |

### 14.2.4.14 Object stats

Object stats包含User Tables stats、User index stats和Bad lock stats三张表，列名称及描述如下所示。

#### User Tables stats

表 14-189 User Tables stats 报表主要内容

| 列名称     | 描述          |
|---------|-------------|
| DB Name | Database名称。 |
| Schema  | Schema名称。   |

| 列名称               | 描述                              |
|-------------------|---------------------------------|
| Relname           | Relation名称。                     |
| Seq Scan          | 此表发起的顺序扫描数。                     |
| Seq Tup Read      | 顺序扫描抓取的活跃行数。                    |
| Index Scan        | 此表发起的索引扫描数。                     |
| Index Tup Fetch   | 索引扫描抓取的活跃行数。                    |
| Tuple Insert      | 插入行数。                           |
| Tuple Update      | 更新行数。                           |
| Tuple Delete      | 删除行数。                           |
| Tuple Hot Update  | HOT更新行数（即没有更新所需的单独索引）。          |
| Live Tuple        | 估计活跃行数。                         |
| Dead Tuple        | 估计死行数。                          |
| Last Vacuum       | 最后一次此表是手动清理的（不计算VACUUM FULL）时间。 |
| Last Autovacuum   | 上次被autovacuum守护进程清理的时间。         |
| Last Analyze      | 上次手动分析这个表的时间。                   |
| Last Autoanalyze  | 上次被autovacuum守护进程分析的时间。         |
| Vacuum Count      | 这个表被手动清理的次数（不计算VACUUM FULL）。    |
| Autovacuum Count  | 这个表被autovacuum清理的次数。            |
| Analyze Count     | 这个表被手动分析的次数。                    |
| Autoanalyze Count | 这个表被autovacuum守护进程分析的次数。        |

## User index stats

表 14-190 User index stats 报表主要内容

| 列名称     | 描述          |
|---------|-------------|
| DB Name | Database名称。 |

| 列名称               | 描述                   |
|-------------------|----------------------|
| Schema            | Schema名称。            |
| Relname           | Relation名称。          |
| Index Relname     | Index名称。             |
| Index Scan        | 索引上开始的索引扫描数。         |
| Index Tuple Read  | 通过索引上扫描返回的索引项数。      |
| Index Tuple Fetch | 通过使用索引的简单索引扫描抓取的表行数。 |

## Bad lock stats

表 14-191 Bad lock stats 报表主要内容

| 列名称           | 描述        |
|---------------|-----------|
| DB Id         | 数据库的OID。  |
| Tablespace Id | 表空间的OID。  |
| Relfilenode   | 文件对象ID。   |
| Fork Number   | 文件类型。     |
| Error Count   | 失败计数。     |
| First Time    | 第一次发生时间。  |
| Last Time     | 最近一次发生时间。 |

### 14.2.4.15 Configuration settings

Configuration settings列名称及描述如下表所示。

表 14-192 Configuration settings 报表主要内容

| 列名称          | 描述     |
|--------------|--------|
| Name         | GUC名称。 |
| Abstract     | GUC描述。 |
| Type         | 数据类型。  |
| Curent Value | 当前值。   |

| 列名称           | 描述              |
|---------------|-----------------|
| Min Value     | 合法最小值。          |
| Max Value     | 合法最大值。          |
| Category      | GUC类别。          |
| Enum Values   | 如果是枚举值，列举所有枚举值。 |
| Default Value | 数据库启动时参数默认值。    |
| Reset Value   | 数据库重置时参数默认值。    |

### 14.2.4.16 SQL Detail

SQL Detail列名称及描述如下表所示。

表 14-193 SQL Detail 报表主要内容

| 列名称           | 描述                  |
|---------------|---------------------|
| Unique SQL Id | 归一化SQL ID。          |
| User Name     | 用户名称。               |
| Node Name     | 节点名称。Node模式下不显示该字段。 |
| SQL Text      | 归一化SQL文本。           |

## 14.3 DBE\_PLDEBUGGER Schema

DBE\_PLDEBUGGER Schema下的系统函数用于调试存储过程，目前支持的接口及其描述如下所示。仅管理员有权限执行这些调试接口，且无权限修改和创建新函数。

### 须知

当在函数体中创建用户时，调用attach、next、continue、info\_code、step、info\_breakpoint、backtrace、finish中会返回密码的明文。因此不建议用户在函数体中创建用户。

对应权限角色为gs\_role\_pldebugger，可以由管理员用户通过如下命令将debugger权限赋权给该用户。

```
GRANT gs_role_pldebugger to user;
```

需要有两个客户端连接数据库，一个客户端负责执行调试接口作为debug端，另一个客户端执行调试函数，控制server端存储过程执行。示例如下。

- 准备调试

通过PG\_PROC，查找到待调试存储过程的oid，并执行DBE\_PLDEBUGGER.turn\_on(oid)。本客户端就会作为server端使用。

```
openGauss=# CREATE OR REPLACE PROCEDURE test_debug (IN x INT)
AS
BEGIN
 INSERT INTO t1 (a) VALUES (x);
 DELETE FROM t1 WHERE a = x;
END;
/
CREATE PROCEDURE
openGauss=# SELECT OID FROM PG_PROC WHERE PRONAME='test_debug';
oid

16389
(1 row)
openGauss=# SELECT * FROM DBE_PLDEBUGGER.turn_on(16389);
nodename | port
-----+-----
datanode | 0
(1 row)
```

- 开始调试

server端执行存储过程，会在存储过程内第一条SQL语句前hang住，等待debug端发送的调试消息。仅支持直接执行存储过程的调试，不支持通过trigger调用执行的存储过程调试。

```
openGauss=# call test_debug(1);
```

再起一个客户端，作为debug端，通过turn\_on返回的数据，调用DBE\_PLDEBUGGER.attach关联到该存储过程上进行调试。

```
openGauss=# SELECT * FROM DBE_PLDEBUGGER.attach('datanode',0);
funcoid | funcname | lineno | query
-----+-----+-----+-----
16389 | test_debug | 3 | INSERT INTO t1 (a) VALUES (x);
(1 row)
```

在执行attach的客户端调试，执行下一条statement。

```
openGauss=# SELECT * FROM DBE_PLDEBUGGER.next();
funcoid | funcname | lineno | query
-----+-----+-----+-----
16389 | test_debug | 0 | [EXECUTION FINISHED]
(1 row)
```

在执行attach的客户端调试，可以执行以下变量操作

```
openGauss=# SELECT * FROM DBE_PLDEBUGGER.info_locals(); --打印全部变量
varname | vartype | value | package_name | isconst
-----+-----+-----+-----+-----
x | int4 | 1 | | f
(1 row)
openGauss=# SELECT * FROM DBE_PLDEBUGGER.set_var('x', 2); --变量赋值
set_var

t
(1 row)
openGauss=# SELECT * FROM DBE_PLDEBUGGER.print_var('x'); --打印单个变量
varname | vartype | value | package_name | isconst
-----+-----+-----+-----+-----
x | int4 | 2 | | f
(1 row)
```

直接执行完成当前正在调试的存储过程。

```
openGauss=# SELECT * FROM DBE_PLDEBUGGER.continue();
funcoid | funcname | lineno | query
```

```
-----+-----+-----+-----+-----
16389 | test_debug | 0 | [EXECUTION FINISHED]
(1 row)
```

直接退出当前正在调试的存储过程，不执行尚未执行的语句。

```
openGauss=# SELECT * FROM DBE_PLDEBUGGER.abort();
abort

t
(1 row)
```

client端查看代码信息并识别可以设置断点行号。

```
openGauss=# SELECT * FROM DBE_PLDEBUGGER.info_code(16389);
lineno | query | canbreak
-----+-----+-----+-----+-----
 1 | CREATE OR REPLACE PROCEDURE public.test_debug(IN x INT) | f
 1 | AS DECLARE | f
 2 | BEGIN | f
 3 | INSERT INTO t1 (a) VALUES (x); | t
 4 | DELETE FROM t1 WHERE a = x; | t
 5 | END; | f
 6 | / | f
(7 rows)
```

设置断点。

```
openGauss=# SELECT * FROM DBE_PLDEBUGGER.add_breakpoint(16389,4);
lineno | query | canbreak
-----+-----+-----+-----+-----
 1 | CREATE OR REPLACE PROCEDURE public.test_debug(IN x INT) | f
 1 | AS DECLARE | f
 2 | BEGIN | f
 3 | INSERT INTO t1 (a) VALUES (x); | t
 4 | DELETE FROM t1 WHERE a = x; | t
 5 | END; | f
 6 | / | f
(7 rows)
```

查看断点信息。

```
openGauss=# SELECT * FROM DBE_PLDEBUGGER.info_breakpoints();
breakpointno | funcoid | lineno | query | enable
-----+-----+-----+-----+-----
 0 | 16389 | 4 | DELETE FROM t1 WHERE a = x; | t
(1 row)
```

执行至断点。

```
openGauss=# SELECT * FROM DBE_PLDEBUGGER.continue();
funcoid | funcname | lineno | query |
-----+-----+-----+-----+-----
16389 | test_debug | 4 | DELETE FROM t1 WHERE a = x;
(1 row)
```

存储过程执行结束后，调试会自动退出，再进行调试需要重新attach关联。如果server端不需要继续调试，可执行turn\_off关闭，或退出session。具体调试接口请见下面列表。

表 14-194 DBE\_PLDEBUGGER

| 接口名称                                    | 描述                                            |
|-----------------------------------------|-----------------------------------------------|
| <a href="#">DBE_PLDEBUGGER.turn_on</a>  | server端调用，标记存储过程可以调试，调用后执行该存储过程时会hang住等待调试信息。 |
| <a href="#">DBE_PLDEBUGGER.turn_off</a> | server端调用，标记存储过程关闭调试。                         |



| 接口名称                                                   | 描述                                       |
|--------------------------------------------------------|------------------------------------------|
| <a href="#">DBE_PLDEBUGGER.local_debug_server_info</a> | server端调用，打印本session内所有已turn_on的存储过程。    |
| <a href="#">DBE_PLDEBUGGER.attach</a>                  | debug端调用，关联到正在调试存储过程。                    |
| <a href="#">DBE_PLDEBUGGER.info_locals</a>             | debug端调用，打印正在调试的存储过程中的变量当前值。             |
| <a href="#">DBE_PLDEBUGGER.next</a>                    | debug端调用，单步执行。                           |
| <a href="#">DBE_PLDEBUGGER.continue</a>                | debug端调用，继续执行，直到断点或存储过程结束。               |
| <a href="#">DBE_PLDEBUGGER.abort</a>                   | debug端调用，停止调试，server端报错长跳转。              |
| <a href="#">DBE_PLDEBUGGER.print_var</a>               | debug端调用，打印正在调试的存储过程中指定的变量当前值。           |
| <a href="#">DBE_PLDEBUGGER.info_code</a>               | debug和server端都可以调用，打印指定存储过程的源语句和各行对应的行号。 |
| <a href="#">DBE_PLDEBUGGER.step</a>                    | debug端调用，单步进入执行。                         |
| <a href="#">DBE_PLDEBUGGER.add_breakpoint</a>          | debug端调用，新增断点。                           |
| <a href="#">DBE_PLDEBUGGER.delete_breakpoint</a>       | debug端调用，删除断点。                           |
| <a href="#">DBE_PLDEBUGGER.info_breakpoints</a>        | debug端调用，查看当前的所有断点。                      |
| <a href="#">DBE_PLDEBUGGER.backtrace</a>               | debug端调用，查看当前的调用栈。                       |
| <a href="#">DBE_PLDEBUGGER.enable_breakpoint</a>       | debug端调用，激活被禁用的断点。                       |
| <a href="#">DBE_PLDEBUGGER.disable_breakpoint</a>      | debug端调用，禁用已激活的断点。                       |
| <a href="#">DBE_PLDEBUGGER.finish</a>                  | debug端调用，继续调试，直到断点或返回上一层调用栈。             |
| <a href="#">DBE_PLDEBUGGER.set_var</a>                 | debug端调用，为变量进行赋值操作。                      |

### 14.3.1 DBE\_PLDEBUGGER.turn\_on

该函数用于标记某一存储过程为可调试，执行turn\_on后server端可以执行该存储过程来进行调试。需要用户根据系统表PG\_PROC手动获取存储过程oid，传入函数中。turn\_on后本session内执行该存储过程会停在第一条sql前等待debug端的调试操作。

该设置会在session断连后默认被清理掉。目前不支持对启用自治事务的存储过程/函数进行调试。

函数原型为：

```
DBE_PLDEBUGGER.turn_on(Oid)
RETURN Record;
```

表 14-195 turn\_on 入参和返回值列表

| 名称       | 类型          | 描述    |
|----------|-------------|-------|
| func_oid | IN oid      | 函数oid |
| nodename | OUT text    | 节点名称  |
| port     | OUT integer | 连接端口号 |

### 14.3.2 DBE\_PLDEBUGGER.turn\_off

用于去掉turn\_on添加的调试标记，返回值表示成功或失败。可通过DBE\_PLDEBUGGER.local\_debug\_server\_info查找已经turn\_on的存储过程oid。

函数原型为：

```
DBE_PLDEBUGGER.turn_off(Oid)
RETURN boolean;
```

表 14-196 turn\_off 入参和返回值列表

| 名称       | 类型          | 描述           |
|----------|-------------|--------------|
| func_oid | IN oid      | 函数oid        |
| turn_off | OUT boolean | turn off是否成功 |

### 14.3.3 DBE\_PLDEBUGGER.local\_debug\_server\_info

用于查找当前连接中已经turn\_on的存储过程oid。便于用户确认在调试哪些存储过程，需要通过funcoid和pg\_proc配合使用。

表 14-197 local\_debug\_server\_info 返回值列表

| 名称       | 类型         | 描述      |
|----------|------------|---------|
| nodename | OUT text   | 节点名称    |
| port     | OUT bigint | 端口号     |
| funcoid  | OUT oid    | 存储过程oid |

### 14.3.4 DBE\_PLDEBUGGER.attach

server端执行存储过程，停在第一条语句前，等待debug端关联。debug端调用attach，传入nodename和port，关联到该存储过程上。

如果调试过程中报错，attach会自动失效；如果调试过程中attach到其他存储过程上，当前attach的调试也会失效。

表 14-198 attach 入参和返回值列表

| 名称       | 类型          | 描述           |
|----------|-------------|--------------|
| nodename | IN text     | 节点名称         |
| port     | IN integer  | 连接端口号        |
| funcoid  | OUT oid     | 函数id         |
| funcname | OUT text    | 函数名          |
| lineno   | OUT integer | 当前调试运行的下一行行号 |
| query    | OUT text    | 当前调试的下一行函数源码 |

### 14.3.5 DBE\_PLDEBUGGER.info\_locals

debug端调试过程中，调用info\_locals，打印当前存储过程内变量。该函数入参frameno表示查询遍历的栈层数，支持无入参调用，缺省为查看最上层栈变量。

表 14-199 info\_locals 入参和返回值列表

| 名称           | 类型             | 描述                       |
|--------------|----------------|--------------------------|
| frameno      | IN integer（可选） | 指定的栈层数，缺省为最顶层            |
| varname      | OUT text       | 变量名                      |
| vartype      | OUT text       | 变量类型                     |
| value        | OUT text       | 变量值                      |
| package_name | OUT text       | 变量对应的package名，非package时空 |
| isconst      | OUT boolean    | 是否为常量                    |

### 14.3.6 DBE\_PLDEBUGGER.next

执行存储过程中当前的sql，返回执行的下一条的行数和对应query。

表 14-200 next 返回值列表

| 名称       | 类型          | 描述           |
|----------|-------------|--------------|
| funcoid  | OUT oid     | 函数id         |
| funcname | OUT text    | 函数名          |
| lineno   | OUT integer | 当前调试运行的下一行行号 |
| query    | OUT text    | 当前调试的下一行函数源码 |

### 14.3.7 DBE\_PLDEBUGGER.continue

执行当前存储过程，直到下一个断点或结束，返回执行的下一条的行数和对应query。

函数原型为：

```
DBE_PLDEBUGGER.continue()
RETURN Record;
```

表 14-201 continue 返回值列表

| 名称       | 类型          | 描述           |
|----------|-------------|--------------|
| funcoid  | OUT oid     | 函数id         |
| funcname | OUT text    | 函数名          |
| lineno   | OUT integer | 当前调试运行的下一行行号 |
| query    | OUT text    | 当前调试的下一行函数源码 |

### 14.3.8 DBE\_PLDEBUGGER.abort

令server端执行的存储过程报错跳出。返回值表示是否成功发送abort。

函数原型为：

```
DBE_PLDEBUGGER.abort()
RETURN boolean;
```

表 14-202 abort 返回值列表

| 名称    | 类型          | 描述      |
|-------|-------------|---------|
| abort | OUT boolean | 表示成功或失败 |

### 14.3.9 DBE\_PLDEBUGGER.print\_var

debug端调试过程中，调用print\_var，打印当前存储过程内变量中指定的变量名及其取值。该函数入参frameno表示查询遍历的栈层数，支持不加入该参数调用，缺省为查看最上层栈变量。

表 14-203 print\_var 入参和返回值列表

| 名称           | 类型                | 描述                       |
|--------------|-------------------|--------------------------|
| var_name     | IN text           | 变量                       |
| frameno      | IN integer ( 可选 ) | 指定的栈层数，缺省为最顶层            |
| varname      | OUT text          | 变量名                      |
| vartype      | OUT text          | 变量类型                     |
| value        | OUT text          | 变量值                      |
| package_name | OUT text          | 变量对应的package名，预留使用，当前均为空 |
| isconst      | OUT boolean       | 是否为常量                    |

### 14.3.10 DBE\_PLDEBUGGER.info\_code

debug端调试过程中，调用info\_code，查看指定存储过程的源语句和各行对应的行号，行号从函数体开始，函数头部分行号为空。

表 14-204 info\_code 入参和返回值列表

| 名称       | 类型          | 描述        |
|----------|-------------|-----------|
| funcoid  | IN oid      | 函数ID      |
| lineno   | OUT integer | 行号        |
| query    | OUT text    | 源语句       |
| canbreak | OUT bool    | 当前行是否支持断点 |

### 14.3.11 DBE\_PLDEBUGGER.step

debug端调试过程中，如果当前执行的是一个存储过程，则进入该存储过程继续调试，返回该存储过程第一行的行号等信息，如果当前执行的不是存储过程，则和next行为一致，执行该sql后返回下一行的行号等信息。

表 14-205 step 入参和返回值列表

| 名称       | 类型          | 描述           |
|----------|-------------|--------------|
| funcoid  | OUT oid     | 函数ID         |
| funcname | OUT text    | 函数名          |
| lineno   | OUT integer | 当前调试运行的下一行行号 |
| query    | OUT text    | 当前调试的下一行函数源码 |

### 14.3.12 DBE\_PLDEBUGGER.add\_breakpoint

debug端调试过程中，调用add\_breakpoint增加新的断点。如果返回-1则说明指定的断点不合法，请参考[DBE\\_PLDEBUGGER.info\\_code](#)的canbreak字段确定断点合适的位置。

表 14-206 add\_breakpoint 入参和返回值列表

| 名称           | 类型          | 描述   |
|--------------|-------------|------|
| funcoid      | IN text     | 函数ID |
| lineno       | IN integer  | 行号   |
| breakpointno | OUT integer | 断点编号 |

### 14.3.13 DBE\_PLDEBUGGER.delete\_breakpoint

debug端调试过程中，调用delete\_breakpoint删除已有的断点。

表 14-207 delete\_breakpoint 入参和返回值列表

| 名称           | 类型         | 描述   |
|--------------|------------|------|
| breakpointno | IN integer | 断点编号 |
| result       | OUT bool   | 是否成功 |

### 14.3.14 DBE\_PLDEBUGGER.info\_breakpoints

debug端调试过程中，调用info\_breakpoints，查看当前的函数断点。

表 14-208 info\_breakpoints 返回值列表

| 名称           | 类型          | 描述   |
|--------------|-------------|------|
| breakpointno | OUT integer | 断点编号 |
| funcoid      | OUT oid     | 函数ID |
| lineno       | OUT integer | 行号   |
| query        | OUT text    | 断点内容 |
| enable       | OUT boolean | 是否有效 |

### 14.3.15 DBE\_PLDEBUGGER.backtrace

debug端调试过程中，调用backtrace，查看当前的调用堆栈。

表 14-209 backtrace 返回值列表

| 名称       | 类型          | 描述    |
|----------|-------------|-------|
| frameno  | OUT integer | 调用栈编号 |
| funcname | OUT text    | 函数名   |
| lineno   | OUT integer | 行号    |
| query    | OUT text    | 断点内容  |
| funcoid  | OUT oid     | 函数oid |

### 14.3.16 DBE\_PLDEBUGGER.enable\_breakpoint

debug端调试过程中，调用enable\_breakpoint激活已被禁用的断点。

表 14-210 enable\_breakpoint 入参和返回值列表

| 名称           | 类型         | 描述   |
|--------------|------------|------|
| breakpointno | IN integer | 断点编号 |
| result       | OUT bool   | 是否成功 |

### 14.3.17 DBE\_PLDEBUGGER.disable\_breakpoint

debug端调试过程中，调用disable\_breakpoint禁用已被激活的断点。

表 14-211 disable\_breakpoint 入参和返回值列表

| 名称           | 类型         | 描述   |
|--------------|------------|------|
| breakpointno | IN integer | 断点编号 |
| result       | OUT bool   | 是否成功 |

### 14.3.18 DBE\_PLDEBUGGER.finish

执行存储过程中当前的SQL直到下一个断点触发或执行到上层栈的下一行。

表 14-212 finish 入参和返回值列表

| 名称       | 类型          | 描述           |
|----------|-------------|--------------|
| funcoid  | OUT oid     | 函数id         |
| funcname | OUT text    | 函数名          |
| lineno   | OUT integer | 当前调试运行的下一行行号 |
| query    | OUT text    | 当前调试的下一行函数源码 |

### 14.3.19 DBE\_PLDEBUGGER.set\_var

将指定的调试的存储过程中最上层栈上的变量修改为入参的取值。如果存储过程中包含同名的变量，set\_var只支持第一个变量值的设置。

表 14-213 set\_var 入参和返回值列表

| 名称       | 类型          | 描述      |
|----------|-------------|---------|
| var_name | IN text     | 变量名     |
| value    | IN text     | 修改值     |
| result   | OUT boolean | 结果，是否成功 |

## 14.4 DBE\_SQL\_UTIL Schema

DBE\_SQL\_UTIL模式存储了用于管理SQL PATCH的工具，包括创建、删除、开启、禁用SQL PATCH等系统函数。普通用户只有usage权限，没有create、alter、drop、comment等权限。

### 14.4.1 DBE\_SQL\_UTIL.create\_hint\_sql\_patch

create\_hint\_sql\_patch是用于创建调优SQL PATCH的接口函数，返回执行是否成功。



限制仅初始用户、sysadmin、opradmin、monadmin用户有权限调用。

表 14-214 DBE\_SQL\_UTIL.create\_hint\_sql\_patch 入参和返回值列表

| 参数            | 类型        | 描述                  |
|---------------|-----------|---------------------|
| patch_name    | IN name   | PATCH名称。            |
| unique_sql_id | IN bigint | 查询全局唯一ID。           |
| hint_string   | IN text   | Hint文本。             |
| description   | IN text   | PATCH的备注，默认值为NULL。  |
| enabled       | IN bool   | PATCH是否生效，默认值为true。 |

## 14.4.2 DBE\_SQL\_UTIL.create\_abort\_sql\_patch

create\_abort\_sql\_patch是用于创建避险SQL PATCH的接口函数，返回执行是否成功。

限制仅初始用户、sysadmin、opradmin、monadmin用户有权限调用。

表 14-215 DBE\_SQL\_UTIL.create\_abort\_sql\_patch 入参和返回值列表

| 参数            | 类型        | 描述                  |
|---------------|-----------|---------------------|
| patch_name    | IN name   | PATCH名称。            |
| unique_sql_id | IN bigint | 查询全局唯一ID。           |
| description   | IN text   | PATCH的备注，默认值为NULL。  |
| enabled       | IN bool   | PATCH是否生效，默认值为true。 |
| result        | OUT bool  | 执行是否成功。             |

## 14.4.3 DBE\_SQL\_UTIL.drop\_sql\_patch

drop\_sql\_patch是用于删除SQL PATCH的接口函数，返回执行是否成功。

限制仅初始用户、sysadmin、opradmin、monadmin用户有权限调用。

表 14-216 DBE\_SQL\_UTIL.drop\_sql\_patch 入参和返回值列表

| 参数         | 类型      | 描述       |
|------------|---------|----------|
| patch_name | IN name | PATCH名称。 |

| 参数     | 类型       | 描述      |
|--------|----------|---------|
| result | OUT bool | 执行是否成功。 |

#### 14.4.4 DBE\_SQL\_UTIL.enable\_sql\_patch

enable\_sql\_patch是用于开启SQL PATCH的接口函数，返回执行是否成功。

限制仅初始用户、sysadmin、opradmin、monadmin用户有权限调用。

表 14-217 DBE\_SQL\_UTIL.enable\_sql\_patch 入参和返回值列表

| 参数         | 类型       | 描述       |
|------------|----------|----------|
| patch_name | IN name  | PATCH名称。 |
| result     | OUT bool | 执行是否成功。  |

#### 14.4.5 DBE\_SQL\_UTIL.disable\_sql\_patch

disable\_sql\_patch是用于禁用SQL PATCH的接口函数，返回执行是否成功。

限制仅初始用户、sysadmin、opradmin、monadmin用户有权限调用。

表 14-218 DBE\_SQL\_UTIL.disable\_sql\_patch 入参和返回值列表

| 参数         | 类型       | 描述       |
|------------|----------|----------|
| patch_name | IN name  | PATCH名称。 |
| result     | OUT bool | 执行是否成功。  |

#### 14.4.6 DBE\_SQL\_UTIL.show\_sql\_patch

show\_sql\_patch是用于显示给定patch\_name对应的SQL PATCH的接口函数，返回运行结果。

限制仅初始用户、sysadmin、opradmin、monadmin用户有权限调用。

表 14-219 DBE\_SQL\_UTIL.show\_sql\_patch 入参和返回值列表

| 参数            | 类型         | 描述         |
|---------------|------------|------------|
| patch_name    | IN name    | PATCH名称。   |
| unique_sql_id | OUT bigint | 查询全局唯一ID。  |
| enabled       | OUT bool   | PATCH是否生效。 |

| 参数       | 类型       | 描述            |
|----------|----------|---------------|
| abort    | OUT bool | 是否是AbortHint。 |
| hint_str | OUT text | Hint文本。       |

# 15 逻辑复制

## 15.1 逻辑解码

### 15.1.1 逻辑解码概述

#### 功能描述

GaussDB对数据复制能力的支持情况为：

支持通过数据迁移工具定期向异构数据库进行数据同步，不具备实时数据复制能力。不足以支撑与异构数据库间并网运行实时数据同步的诉求。

GaussDB提供了逻辑解码功能，通过反解xlog的方式生成逻辑日志。目标数据库解析逻辑日志以实时进行数据复制。具体如图15-1所示。逻辑复制降低了对目标数据库的形态限制，支持异构数据库、同构异形数据库对数据的同步，支持目标库进行数据同步期间的数据可读写，数据同步时延低。

图 15-1 逻辑复制

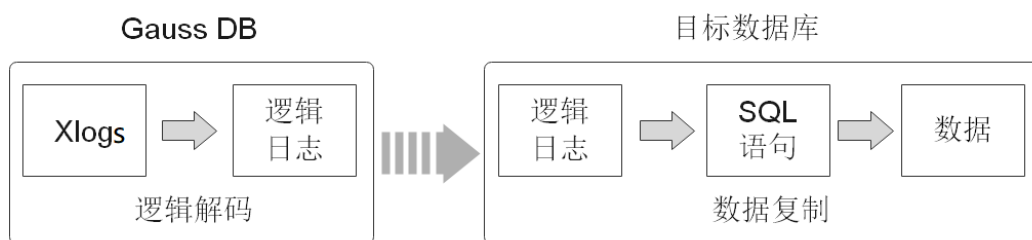

逻辑复制由两部分组成：逻辑解码和数据复制。逻辑解码会输出以事务为单位组织的逻辑日志。业务或数据库中间件将会对逻辑日志进行解析并最终实现数据复制。GaussDB当前只提供逻辑解码功能，因此本章节只涉及逻辑解码的说明。

逻辑解码为逻辑复制提供事务解码的基础能力，GaussDB使用SQL函数接口进行逻辑解码。此方法调用方便，不需使用工具，对接外部工具接口也比较清晰，不需要额外适配。

由于逻辑日志是以事务为单位的，在事务提交后才能输出，且逻辑解码是由用户驱动的；因此为了防止事务开始时的xlog被系统回收，或所需的事务信息被VACUUM回收，GaussDB新增了逻辑复制槽，用于阻塞xlog的回收。

一个逻辑复制槽表示一个更改流，这些更改可以在其它数据库中以它们在原数据库上产生的顺序被重播。逻辑复制槽，由每个逻辑日志的获取者维护一个。

## 注意事项

- 不支持DDL语句解码，在执行特定的DDL语句（如普通表truncate或分区表exchange）时，可能造成解码数据丢失。
- 不支持列存、数据页复制的解码。
- 当执行DDL语句（如alter table）后，该DDL语句前尚未解码的物理日志可能会丢失。
- 单条元组大小不超过1GB，考虑解码结果可能大于插入数据，因此建议单条元组大小不超过500MB。
- GaussDB支持解码的数据类型为：INTEGER、BIGINT、SMALLINT、TINYINT、SERIAL、SMALLSERIAL、BIGSERIAL、FLOAT、DOUBLE PRECISION、DATE、TIME[WITHOUT TIME ZONE]、TIMESTAMP[WITHOUT TIME ZONE]、CHAR(n)、VARCHAR(n)、TEXT。
- 如果需要ssl连接需要保证前置条件GUC参数ssl=on。
- 逻辑复制槽名称必须小于64个字符，且只包含小写字母、数字或者下划线中的一种或几种。
- 当逻辑复制槽所在数据库被删除后，这些复制槽变为不可用状态，需要用户手动删除。
- 对多库的解码需要分别在库内创建流复制槽并开始解码，每个库的解码都需要单独扫一遍日志。
- 不支持强切，强切后需要重新全量导出数据。
- 如需进行备机解码，需在对应主机上设置guc参数enable\_slot\_log = on。
- 备机解码时，switchover和failover时可能出现解码数据变多，需用户手动过滤。Quorum协议下，switchover和failover选择升主的备机，需要与当前主机日志同步。
- 不允许主备，多个备机同时使用同一个复制槽解码，否则会产生数据不一致。
- 只支持主机创建删除复制槽。
- 数据库故障重启或逻辑复制进程重启后，解码数据可能存在重复，用户需自己过滤。
- 计算机内核故障后，解码可能存在乱码，需手动或自动过滤。
- 当前备机逻辑解码，不支持开启极致RTO。
- 请确保在创建逻辑复制槽过程中长事务未启动，启动长事务会阻塞逻辑复制槽的创建。
- 不支持interval partition表复制。
- 不支持全局临时表。
- 在事务中执行DDL语句后，该DDL语句与之后的语句不会被解码。
- 禁止在使用逻辑复制槽时在其他节点对该复制槽进行操作，删除复制槽的操作需在该复制槽停止解码后执行。

- 为解析某个astore表的UPDATE和DELETE语句，需为此表配置REPLICA IDENTITY属性，在此表无主键时需要配置为FULL，具体配置方式参照[REPLICA IDENTITY { DEFA...](#)。
- 禁止在使用逻辑复制槽时在其他节点对该复制槽进行操作，删除复制槽的操作需在该复制槽停止解码后执行。
- 基于目标库可能需要源库的系统状态信息考虑，逻辑解码仅自动过滤模式'pg\_catalog'和'pg\_toast'下OID小于16384的系统表的逻辑日志。若目标库不需要复制其他相关系统表的内容，逻辑日志回放过程中需要对相关系统表进行过滤。
- 在开启逻辑复制的场景下，如需创建包含系统列的主键索引，必须将该表的REPLICA IDENTITY属性设置为FULL或是使用USING INDEX指定不包含系统列的、唯一的、非局部的、不可延迟的、仅包括标记为NOT NULL的列的索引。

## 性能

在Benchmarksql-5.0的100warehouse场景下，采用pg\_logical\_slot\_get\_changes时：

- 单次解码数据量4K行（对应约5MB~10MB日志），解码性能0.3MB/s~0.5MB/s。
- 单次解码数据量32K行（对应约40MB~80MB日志），解码性能3MB/s~5MB/s。
- 单次解码数据量256K行（对应约320MB~640MB日志），解码性能3MB/s~5MB/s。
- 单次解码数据量再增大，解码性能无明显提升。

如果采用pg\_logical\_slot\_peek\_changes + pg\_replication\_slot\_advance方式，解码性能相比采用pg\_logical\_slot\_get\_changes时要下降30%~50%。

### 15.1.2 使用 SQL 函数接口进行逻辑解码

GaussDB可以通过调用SQL函数，进行创建、删除、推进逻辑复制槽，获取解码后的事务日志。

#### 前提条件

- 逻辑日志目前从主机节点中抽取，如果进行逻辑复制，需要保证GUC参数`ssl=on`。

##### 说明

为避免安全风险，请保证启用SSL连接。

- 设置GUC参数`wal_level=logical`。
- 设置GUC参数`max_replication_slots`>=每个节点所需的（物理流复制槽数+备份槽数+逻辑复制槽数）。

物理流复制槽提供了一种自动化的方法来确保主节点在所有备节点或从备节点收到xlog之前，xlog不会被移除。也就是说物理流复制槽用于支撑主备HA。数据库所需要的物理流复制槽数为：备节点加从备的和与主节点之间的比例。又例如，假设数据库的高可用方案为1主3备，则所需物理流复制槽数为3。

关于逻辑复制槽数，请按如下规则考虑。

- 一个逻辑复制槽只能解码一个Database的修改，如果需要解码多个Database，则需要创建多个逻辑复制槽。

- 如果需要多路逻辑复制同步给多个目标数据库，在源端数据库需要创建多个逻辑复制槽，每个逻辑复制槽对应一条逻辑复制链路。
- 仅限初始用户和拥有REPLICATION权限的用户进行操作。三权分立关闭时数据库管理员可进行逻辑复制操作，三权分立开启时不允许数据库管理员进行逻辑复制操作。
- 目前默认不支持主备从部署模式。

## 操作步骤

**步骤1** 以具有REPLICATION权限的用户登录GaussDB集群任一主机。

**步骤2** 使用如下命令通过DN端口连接数据库。

```
gsql -U user1 -d gaussdb -p 40000 -r
```

其中，user1为用户名，gaussdb为需要连接的数据库名称，40000为数据库DN端口号，用户可根据实际情况替换。复制槽是建立在DN上的，因此需要通过DN端口连接数据库。

**步骤3** 创建名称为slot1的逻辑复制槽。

```
openGauss=# SELECT * FROM pg_create_logical_replication_slot('slot1', 'mppdb_decoding');
slotname | xlog_position
-----+-----
slot1 | 0/601C150
(1 row)
```

**步骤4** 在数据库中创建表t，并向表t中插入数据。

```
openGauss=# CREATE TABLE t(a int PRIMARY KEY, b int);
openGauss=# INSERT INTO t VALUES(3,3);
```

**步骤5** 读取复制槽slot1解码结果，解码条数为4096。

```
openGauss=# SELECT * FROM pg_logical_slot_peek_changes('slot1', NULL, 4096);
location | xid | data
-----+-----
+-----+-----
-----+-----
0/601C188 | 1010023 | BEGIN 1010023
0/601ED60 | 1010023 | COMMIT 1010023 CSN 1010022
0/601ED60 | 1010024 | BEGIN 1010024
0/601ED60 | 1010024 | {"table_name":"public.t","op_type":"INSERT","columns_name":
["a","b"],"columns_type":["integer","integer"],"columns_val":["3","3"],"old_keys_name":[""],"old_keys_type":
[""],"old_keys_val":[]}
0/601EED8 | 1010024 | COMMIT 1010024 CSN 1010023
(5 rows)
```

**步骤6** 删除逻辑复制槽slot1。

```
openGauss=# SELECT * FROM pg_drop_replication_slot('slot1');
pg_drop_replication_slot

(1 row)
```

----结束

## 15.2 使用逻辑复制工具复制数据

目前支持GaussDB逻辑复制的工具具有SDR和DRS。复制工具从GaussDB抽取逻辑日志后到对端数据库回放。对于使用JDBC连接数据库的复制工具，具体代码请参考[示例：逻辑复制代码示例](#)。

# 16 物化视图

物化视图是一种特殊的物理表，物化视图是相对普通视图而言的。普通视图是虚拟表，应用的局限性较大，任何对视图的查询实际上都是转换为对SQL语句的查询，性能并没有实际上提高。物化视图实际上就是存储SQL执行语句的结果，起到缓存的效果。

目前Ustore引擎不支持创建、使用物化视图。

## 16.1 全量物化视图

### 16.1.1 概述

全量物化视图仅支持对已创建的物化视图进行全量更新，而不支持进行增量更新。创建全量物化视图语法和CREATE TABLE AS语法类似。

### 16.1.2 使用

#### 语法格式

- 创建全量物化视图  
CREATE MATERIALIZED VIEW [ view\_name ] AS { query\_block };
- 全量刷新物化视图  
REFRESH MATERIALIZED VIEW [ view\_name ];
- 删除物化视图  
DROP MATERIALIZED VIEW [ view\_name ];
- 查询物化视图  
SELECT \* FROM [ view\_name ];

#### 示例

```
--准备数据。
openGauss=# CREATE TABLE t1(c1 int, c2 int);
openGauss=# INSERT INTO t1 VALUES(1, 1);
openGauss=# INSERT INTO t1 VALUES(2, 2);

--创建全量物化视图。
openGauss=# CREATE MATERIALIZED VIEW mv AS select count(*) from t1;
CREATE MATERIALIZED VIEW
```



```
--查询物化视图结果。
openGauss=# SELECT * FROM mv;
count

 2
(1 row)

--向物化视图中基表插入数据。
openGauss=# INSERT INTO t1 VALUES(3, 3);
INSERT 0 1

--对全量物化视图做全量刷新。
openGauss=# REFRESH MATERIALIZED VIEW mv;
REFRESH MATERIALIZED VIEW

--查询物化视图结果。
openGauss=# SELECT * FROM mv;
count

 3
(1 row)

--删除物化视图。
openGauss=# DROP MATERIALIZED VIEW mv;
DROP MATERIALIZED VIEW
```

## 16.1.3 支持和约束

### 支持场景

- 通常全量物化视图所支持的查询范围与CREATE TABLE AS语句一致。
- 全量物化视图上支持创建索引。
- 支持analyze、explain。

### 不支持场景

物化视图不支持增删改操作，只支持查询语句。

### 约束

全量物化视图的刷新、删除过程中会给基表加高级别锁，若物化视图的定义涉及多张表，需要注意业务逻辑，避免死锁产生。

## 16.2 增量物化视图

### 16.2.1 概述

增量物化视图可以对物化视图增量刷新，需要用户手动执行语句完成对物化视图在一段时间内的增量数据刷新。与全量创建物化视图的不同在于目前增量物化视图所支持场景较小。目前物化视图创建语句仅支持基表扫描语句或者UNION ALL语句。

### 16.2.2 使用

#### 语法格式

- 创建增量物化视图

- ```
CREATE INCREMENTAL MATERIALIZED VIEW [ view_name ] AS { query_block };
```
- 全量刷新物化视图
REFRESH MATERIALIZED VIEW [view_name];
 - 增量刷新物化视图
REFRESH INCREMENTAL MATERIALIZED VIEW [view_name];
 - 删除物化视图
DROP MATERIALIZED VIEW [view_name];
 - 查询物化视图
SELECT * FROM [view_name];

示例

```
--准备数据。
openGauss=# CREATE TABLE t1(c1 int, c2 int);
openGauss=# INSERT INTO t1 VALUES(1, 1);
openGauss=# INSERT INTO t1 VALUES(2, 2);

--创建增量物化视图。
openGauss=# CREATE INCREMENTAL MATERIALIZED VIEW mv AS SELECT * FROM t1;
CREATE MATERIALIZED VIEW

--插入数据。
openGauss=# INSERT INTO t1 VALUES(3, 3);
INSERT 0 1

--增量刷新物化视图。
openGauss=# REFRESH INCREMENTAL MATERIALIZED VIEW mv;
REFRESH MATERIALIZED VIEW

--查询物化视图结果。
openGauss=# SELECT * FROM mv;
c1 | c2
----+----
 1 |  1
 2 |  2
 3 |  3
(3 rows)

--插入数据。
openGauss=# INSERT INTO t1 VALUES(4, 4);
INSERT 0 1

--全量刷新物化视图。
openGauss=# REFRESH MATERIALIZED VIEW mv;
REFRESH MATERIALIZED VIEW

--查询物化视图结果。
openGauss=# select * from mv;
c1 | c2
----+----
 1 |  1
 2 |  2
 3 |  3
 4 |  4
(4 rows)

--删除物化视图。
openGauss=# DROP MATERIALIZED VIEW mv;
DROP MATERIALIZED VIEW
```

16.2.3 支持和约束

支持场景

- 单表查询语句。
- 多个单表查询的UNION ALL。
- 物化视图上支持创建索引。
- 物化视图支持Analyze操作。

不支持场景

- 物化视图中不支持多表Join连接计划以及subquery计划。
- 除少部分ALTER操作外，不支持对物化视图中基表执行绝大多数DDL操作。
- 物化视图不支持增删改操作，只支持查询语句。
- 不支持用临时表/hashbucket/unlog/分区表创建物化视图。
- 不支持物化视图嵌套创建（即物化视图上创建物化视图）。
- 仅支持行存表，不支持列存表。
- 不支持UNLOGGED类型的物化视图，不支持WITH语法。

约束

- 物化视图定义如果为UNION ALL，则其中每个子查询需使用不同的基表。
- 增量物化视图的创建、全量刷新、删除过程中会给基表加高级别锁，若物化视图的定义为UNION ALL，需要注意业务逻辑，避免死锁产生。

17 GUC 参数说明

17.1 GUC 使用说明

数据库提供了许多运行参数，配置这些参数可以影响数据库系统的行为。在修改这些参数时请确保用户理解了这些参数对数据库的影响，否则可能会导致无法预料的结果。

GaussDB支持在管理控制台修改部分参数，建议在管理控制台上修改指定参数，如果需要修改的参数在管理该控制台无法修改，请提前评估风险后再联系客服进行修改。

注意事项

- 参数中如果取值范围为字符串，此字符串应遵循操作系统的路径和文件名命名规则。
- 取值范围最大值为INT_MAX的参数，此选项最大值跟所在的操作系统有关。
- 取值范围最大值为DBL_MAX的参数，此选项最大值跟所在的操作系统有关。

17.2 文件位置

数据库安装后会自动生成三个配置文件（`postgresql.conf`、`pg_hba.conf`和`pg_ident.conf`），并统一存放在数据目录（`data`）下。用户可以使用本节介绍的方法修改配置文件的名称和存放路径。

修改任意一个配置文件的存放目录时，`postgresql.conf`里的`data_directory`参数必须设置为实际数据目录（`data`）。

须知

考虑到配置文件修改一旦出错对数据库的影响很大，不建议安装后再修改本节的配置文件。

`data_directory`

参数说明：设置GaussDB的数据目录（`data`目录），仅`sysadmin`用户可以访问。此参数可以通过如下方式指定。

- 在安装GaussDB时指定。
- 该参数属于POSTMASTER类型参数，请参考[表10-1](#)中对应设置方法进行设置。

取值范围：字符串，长度大于0

默认值：安装时指定，如果在安装时不指定，则默认不初始化数据库。

config_file

参数说明：设置主服务器配置文件名称（ postgresql.conf ）。

该参数属于POSTMASTER类型参数，请参考[表10-1](#)中对应设置方法进行设置

取值范围：字符串，长度大于0

默认值： postgresql.conf(实际安装可能带有绝对目录)

hba_file

参数说明：设置基于主机认证（ HBA ）的配置文件（ pg_hba.conf ）。此参数只能在配置文件postgresql.conf中指定，仅sysadmin用户可以访问。

该参数属于POSTMASTER类型参数，请参考[表10-1](#)中对应设置方法进行设置。

取值范围：字符串

默认值： pg_hba.conf（ 实际安装可能带有绝对目录 ）

ident_file

参数说明：设置用于客户端认证的配置文件的名称（ pg_ident.conf ），仅sysadmin用户可以访问。

该参数属于POSTMASTER类型参数，请参考[表10-1](#)中对应设置方法进行设置。

取值范围：字符串

默认值： pg_ident.conf（ 实际安装可能带有绝对目录 ）

external_pid_file

参数说明：声明可被服务器管理程序使用的额外PID文件，仅sysadmin用户可以访问。

该参数属于POSTMASTER类型参数，请参考[表10-1](#)中对应设置方法进行设置。

须知

这个参数只能在数据库服务重新启动后生效。

取值范围：字符串

默认值：空

enable_default_cfunc_libpath

参数说明：设置GaussDB创建C函数时的so文件是否使用默认路径。

该参数属于POSTMASTER类型参数，请参考表10-1中对应设置方法进行设置。

取值范围：布尔型

on：代表创建C函数时，so文件必须放在指定的目录（\$libdir/proc_srclib）下。

off：代表创建C函数时，so文件可以放在任意可访问的目录下。

默认值：on

须知

参数设置成off时，.so文件可以放在任意可访问的目录下或使用系统自带的.so，存在安全风险，不建议使用。

17.3 连接和认证

17.3.1 连接设置

介绍设置客户端和服务器连接方式相关的参数。

listen_addresses

参数说明：声明服务器侦听客户端的TCP/IP地址。

该参数指定GaussDB服务器使用哪些IP地址进行侦听，如IPv4。服务器主机上可能存在多个网卡，每个网卡可以绑定多个IP地址，该参数就是控制GaussDB到底绑定在哪个或者哪几个IP地址上。而客户端则可以通过该参数中指定的IP地址来连接GaussDB或者给GaussDB发送请求。

该参数属于POSTMASTER类型参数，请参考表10-1中对应设置方法进行设置。

取值范围：

- 主机名或IP地址，多个值之间用英文逗号分隔。
- 星号“*”或“0.0.0.0”表示侦听所有IP地址。配置侦听所有IP地址存在安全风险，不推荐用户使用。必须与有效地址结合使用（比如本地IP等），否则，可能造成Build失败的问题。同时，主备环境下配置为“*”或“0.0.0.0”时，主节点数据库路径下postgresql.conf文件中的localport端口号不能为数据库dataPortBase+1，否则会导致数据库无法启动。
- 置空则服务器不会侦听任何IP地址，这种情况下，只有Unix域套接字可以用于连接数据库。

默认值：数据库实例安装好后，根据public_cloud.conf配置文件中不同实例的IP地址配置不同默认值。DN的默认参数值为：listen_addresses = 'data.net网卡对应的IP地址'。

说明

public_cloud.conf文件保存的网卡信息，包括：mgr.net（管理网卡）、data.net（数据网卡）、virtual.net（虚拟网卡）。

local_bind_address

参数说明：声明当前节点连接数据库其他节点绑定的本地IP地址。

该参数属于POSTMASTER类型参数，请参考表10-1中对应设置方法进行设置。

默认值：数据库实例安装好后，根据public_cloud.conf配置文件中不同实例的IP地址配置不同默认值。DN的默认参数值为：local_bind_address = 'data.net网卡对应的IP地址'。

说明

public_cloud.conf文件保存的网卡信息，包括：mgr.net（管理网卡）、data.net（数据网卡）、virtual.net（虚拟网卡）。

port

参数说明：GaussDB服务侦听的TCP端口号。

该参数属于POSTMASTER类型参数，请参考表10-1中对应设置方法进行设置。

说明

该参数由安装时的配置文件指定，请勿轻易修改，否则修改后会影响到数据库正常通信。

取值范围：整型，1~65535

说明

- 设置端口号时，请设置一个未被占用的端口号。设置多个实例的端口号，不可冲突。
- 1~1023为操作系统保留端口号，请不要使用。
- 通过配置文件安装数据库实例时，配置文件中的端口号需要注意通信矩阵预留端口。如：DN还需保留dataPortBase+1作为内部工具使用端口，保留dataPortBase+6作为流引擎（由于规格变更，当前版本已经不再支持本特性，请不要使用）消息队列通信端口等。故数据库实例安装阶段，port最大值为：DN可设置65529，同时需要保证端口号不冲突。

默认值：5432（实际值由安装时的配置文件指定）

max_connections

参数说明：允许和数据库连接的最大并发连接数。此参数会影响数据库的并发能力。

该参数属于POSTMASTER类型参数，请参考表10-1中对应设置方法进行设置。

取值范围：整型。最小值为10（要大于max_wal_senders），理论最大值为262143，实际最大值为动态值，计算公式为“262143 - job_queue_processes - autovacuum_max_workers - AUXILIARY_BACKENDS - AV_LAUNCHER_PROCS - max_inner_tool_connections - min(max(newValue/4,64),1024)”，[job_queue_processes](#)、[autovacuum_max_workers](#)和[max_inner_tool_connections](#)的值取决于对应GUC参数的设置，AUXILIARY_BACKENDS为预留辅助线程数固定为20，AV_LAUNCHER_PROCS为预留autovacuum的launcher线程数固定为2，min(max(newValue/4,64),1024)公式中newValue为新设置的值。

默认值:

55000 (128核CPU/1024G内存, 104核CPU/1024G内存, 96核CPU/1024G内存);
40000 (96核CPU/768G内存); 25000 (64核CPU/512G内存); 24000 (60核CPU/
480G内存); 11000 (32核CPU/256G内存); 5000 (16核CPU/128G内存); 2048
(8核CPU/64G内存); 100 (4核CPU/32G内存, 4核CPU/16G内存)

设置建议:

数据库主节点中此参数建议保持默认值。

配置不当时影响:

- 若配置max_connections过大, 超过计算公式所描述的最大动态值, 会出现节点拉起失败问题, 报错提示“invalid value for parameter "max_connections"”;或在拉起时申请内存失败, 报错提示“Cannot allocate memory”。
- 若未按照对外出口规格配置仅调大max_connections参数值, 未同比例调整内存参数。业务压力大时, 容易出现内存不足, 报错提示“memory is temporarily unavailable”。

说明

- 对于管理员用户的连接数限制会略超过max_connections设置, 目的是为了让管理员在链接被普通用户占满后仍可以连接上数据库, 再超过一定范围 (sysadmin_reserved_connections参数) 后才会报错。即管理员用户的最大连接数等于max_connections + sysadmin_reserved_connections。
- 对于普通用户来说, 由于内部作业也会使用一些链接, 因此会略小于max_connections, 具体值取决于内部链接个数。

max_inner_tool_connections

参数说明: 允许和数据库连接的工具有的最大并发连接数。此参数会影响GaussDB的工具连接并发能力。

该参数属于POSTMASTER类型参数, 请参考表10-1中对应设置方法进行设置。

取值范围: 整型, 最小值为1, 最大值为MIN(262143, max_connections), max_connections的计算方法见上文。

默认值: 数据库节点为50。如果该默认值超过内核支持的最大值 (在执行gs_initdb的时候判断), 系统会提示错误。

设置建议:

数据库主节点中此参数建议保持默认值。

增大此参数可能导致GaussDB要求更多的SystemV共享内存或者信号量, 可能超过操作系统缺省配置的最大值。这种情况下, 请酌情对数值加以调整。

sysadmin_reserved_connections

参数说明: 为管理员用户预留的最少连接数, 不建议设置过大。该参数和max_connections参数配合使用, 管理员用户的最大连接数等于max_connections + sysadmin_reserved_connections。

该参数属于POSTMASTER类型参数, 请参考表10-1中对应设置方法进行设置。

取值范围: 整型, 最小值为0, 最大值为MIN(262143, max_connections), max_connections的计算方法见上文。

默认值： 3

注意： 当启用线程池功能时，若线程池占满将形成处理瓶颈，导致管理员预留连接无法正常建立；作为逃生手段，此时可使用gsq通过主端口+1端口号连入，清理无用会话，即可正常连入。

unix_socket_directory

参数说明： 设置GaussDB服务器侦听客户端连接的Unix域套接字目录。

该参数属于POSTMASTER类型参数，请参考表10-1中对应设置方法进行设置。

该参数的长度限制于操作系统的长度，超过该限制将会导致Unix-domain socket path "xxx" is too long的问题。

取值范围： 字符串

默认值： 空字符串（实际值由安装时配置文件指定）

unix_socket_group

参数说明： 设置Unix域套接字的所属组（套接字的所属用户总是启动服务器的用户）。可以与选项[unix_socket_permissions](#)一起用于对套接字进行访问控制。

该参数属于POSTMASTER类型参数，请参考表10-1中对应设置方法进行设置。

取值范围： 字符串，其中空字符串表示当前用户的缺省组。

默认值： 空字符串

unix_socket_permissions

参数说明： 设置Unix域套接字的访问权限。

Unix域套接字使用普通的Unix文件系统权限集。这个参数的值应该是数值的格式（chmod和umask命令可接受的格式）。如果使用自定义的八进制格式，数字必须以0开头。

建议设置为0770（只有当前连接数据库的用户和同组的人可以访问）或者0700（只有当前连接数据库的用户自己可以访问，同组或者其他人都没有权限）。

该参数属于POSTMASTER类型参数，请参考表10-1中对应设置方法进行设置。

取值范围： 0000-0777

默认值： 0700

📖 说明

在Linux中，文档具有十个属性，其中第一个属性为文档类型，后面九个为权限属性，分别为Owner，Group及Others这三个组别的read、write、execute属性。

文档的权限属性分别简写为r，w，x，这九个属性三个为一组，也可以使用数字来表示文档的权限，对照表如下：

r: 4

w: 2

x: 1

-: 0

同一组（owner/group/others）的三个属性是累加的。

例如，-rwxrwx---表示这个文档的权限为：

owner = rwx = 4+2+1 = 7

group = rwx = 4+2+1 = 7

others = --- = 0+0+0 = 0

所以其权限为0770。

application_name

参数说明：当前连接请求当中，所使用的客户端名称。

该参数属于USERSET类型参数，请参考[表10-1](#)中对应设置方法进行设置。

在备机请求主机进行日志复制时，如果该参数非空串，那么会被用来作为备机在主机上的流复制槽名字。此时，如果该参数长度超过61个字节，那么流复制槽名字只会截取使用前61个字节的字符。

取值范围：字符串。

默认值：空字符串(连接到后端的应用名，以实际安装为准)

connection_info

参数说明：连接数据库的驱动类型、驱动版本号、当前驱动的部署路径和进程属主用户。

该参数属于USERSET类型参数，属于运维类参数，不建议用户设置。

取值范围：字符串。

默认值：空字符串。

📖 说明

- 空字符串，表示当前连接数据库的驱动不支持自动设置connection_info参数或应用程序未设置。
- 驱动连接数据库的时候自行拼接的connection_info参数格式如下：

```
{ "driver_name": "ODBC", "driver_version": "(GaussDB Kernel VxxxRxxxCxx build 290d125f) compiled at 2020-05-08 02:59:43 commit 2143 last mr 131 release", "driver_path": "/usr/local/lib/psqlodbcw.so", "os_user": "omm" }
```

默认显示driver_name和driver_version，driver_path和os_user的显示由用户控制（参见[连接数据库](#)和[Linux下配置数据源](#)）。

17.3.2 安全和认证（postgres.conf）

介绍设置客户端和服务器的安全认证方式的相关参数。

authentication_timeout

参数说明：完成客户端认证的最长时间。如果一个客户端没有在这段时间里完成与服务器端的认证，则服务器自动中断与客户端的连接，这样就避免了出问题的客户端无限制地占用连接数。

该参数属于SIGHUP类型参数，请参考表10-1中对应设置方法进行设置。

取值范围：整型，最小值为1，最大值为600，最小单位为s。

默认值：1min

auth_iteration_count

参数说明：认证加密信息生成过程中使用的迭代次数。

该参数属于SIGHUP类型参数，请参考表10-1中对应设置方法进行设置。

取值范围：整型，2048-134217728。

默认值：10000

须知

迭代次数设置过小会降低口令存储的安全性，设置过大会导致认证、用户创建等涉及口令加密的场景性能劣化，请根据实际硬件条件合理设置迭代次数，推荐采用默认迭代次数。

session_authorization

参数说明：当前会话的用户标识。

该参数属于USERSET类型参数，只能通过SET SESSION AUTHORIZATION语法设置，不支持直接设置。

取值范围：字符串。

默认值：NULL

session_timeout

参数说明：表明与服务器建立链接后，不进行任何操作的最长时间。

该参数属于USERSET类型参数，请参考表10-1中对应设置方法进行设置。

取值范围：整型，0-86400，最小单位为s，0表示关闭超时设置。

默认值：1800s

须知

GaussDB gsql客户端中有自动重连机制，所以针对初始化用户本地连接，超时后gsql表现的现象为断开后重连。

ssl

参数说明： 启用SSL连接。

该参数属于POSTMASTER类型参数，请参考[表10-1](#)中对应设置方法进行设置。

取值范围： 布尔型

- on表示启用SSL连接。
- off表示不启用SSL连接。

须知

开启此参数需要同时配置ssl_cert_file、ssl_key_file和ssl_ca_file等参数及对应文件，不正确的配置可能会导致数据库无法正常启动。

默认值： on

require_ssl

参数说明： 设置服务器端是否强制要求SSL连接，该参数只有当参数ssl为on时才有效。

该参数属于SIGHUP类型参数，请参考[表10-1](#)中对应设置方法进行设置。

取值范围： 布尔型

- on表示服务器端强制要求SSL连接。
- off表示服务器端对是否通过SSL连接不作强制要求。

须知

GaussDB目前支持SSL的场景为客户端连接数据库主节点场景，该参数目前建议只在数据库主节点中开启。

默认值： off

ssl_ciphers

参数说明： 指定SSL支持的加密算法列表，仅sysadmin用户可以访问。

该参数属于POSTMASTER类型参数，请参考[表10-1](#)中对应设置方法进行设置。

取值范围： 字符串，如果指定多个加密算法，加密算法之间需要以分号分割。

默认值： ALL

须知

ssl_ciphers设置错误会导致数据库不能正常启动。

ssl_renegotiation_limit

参数说明：指定在会话密钥重新协商之前，通过SSL加密通道可以传输的流量。这个重新协商流量限制机制可以减少攻击者针对大量数据使用密码分析法破解密钥的几率，但是也带来较大的性能损失。流量是指发送和接受的流量总和。使用SSL重协商机制可能引入其他风险，因此已禁用SSL重协商机制，为保持版本兼容保留此参数，修改参数配置不再起作用。

该参数属于USERSET类型参数，请参考表10-1中对应设置方法进行设置。

取值范围：整型，最小值为0，最大值为2147483647。单位为KB。其中0表示禁用重新协商机制。

默认值：0

ssl_cert_file

参数说明：指定包含SSL服务器证书的文件名称，其相对路径是相对于数据目录的。

该参数属于POSTMASTER类型参数，请参考表10-1中对应设置方法进行设置。

取值范围：字符串

默认值：server.crt

ssl_key_file

参数说明：指定包含SSL私钥的文件名称，其相对路径是相对于数据目录的。

该参数属于POSTMASTER类型参数，请参考表10-1中对应设置方法进行设置。

取值范围：字符串

默认值：server.key

ssl_ca_file

参数说明：指定包含CA信息的文件的名称，其相对路径是相对于数据目录的。

该参数属于POSTMASTER类型参数，请参考表10-1中对应设置方法进行设置。

取值范围：字符串，其中空字符串表示没有CA文件被加载，不进行客户端证书验证。

默认值：cacert.pem

ssl_crl_file

参数说明：证书吊销列表，如果客户端证书在该列表中，则当前客户端证书被视为无效证书。必须使用相对路径，相对路径是相对于数据目录的。

该参数属于POSTMASTER类型参数，请参考表10-1中对应设置方法进行设置。

取值范围：字符串，空字符串表示没有吊销列表。

默认值：空

krb_server_keyfile

参数说明：指定Kerberos服务主配置文件的位置，仅sysadmin用户可以访问。

该参数属于SIGHUP类型参数，请参考[表10-1](#)中对应设置方法进行设置。

取值范围：字符串

默认值：空

krb_srvname

参数说明：设置Kerberos服务名。

该参数属于SIGHUP类型参数，请参考[表10-1](#)中对应设置方法进行设置。

取值范围：字符串

默认值：postgres

krb_caseins_users

参数说明：设置Kerberos用户名是否大小写敏感。

该参数属于SIGHUP类型参数，请参考[表10-1](#)中对应设置方法进行设置。

取值范围：布尔型

- on表示大小写不敏感
- off表示大小写敏感

默认值：off

modify_initial_password

参数说明：当GaussDB安装成功后，数据库中仅存在一个初始用户（UID为10的用户）。客户通过该帐户初次登录数据库进行操作时，该参数决定是否要对该初始帐户的密码进行修改。

该参数属于SIGHUP类型参数，请参考[表10-1](#)中对应设置方法进行设置。

须知

如果安装过程中未指定初始用户密码，则安装后初始用户密码默认为空，执行其他操作前需要先通过gsql客户端设置初始用户的密码。此参数功能不再生效，保留此参数仅为兼容升级场景。

取值范围：布尔型

- on表示数据库安装成功后初始用户首次登录操作前需要修改初始密码。
- off表示数据库安装成功后初始用户无需修改初始密码即可进行操作。

默认值：off

password_policy

参数说明：在使用CREATE ROLE/USER或者ALTER ROLE/USER命令创建或者修改GaussDB帐户时，该参数决定是否进行密码复杂度检查。关于密码复杂度检查策略请参见[设置密码安全策略](#)。

该参数属于SIGHUP类型参数，请参考[表10-1](#)中对应设置方法进行设置。

须知

从安全性考虑，请勿关闭密码复杂度策略。

取值范围：0、1

- 0表示不采用密码复杂度校验策略。
- 1表示采用默认密码复杂度校验策略。

默认值：1

password_reuse_time

参数说明：在使用ALTER USER或者ALTER ROLE修改用户密码时，该参数指定是否对新密码进行可重用天数检查。关于密码可重用策略请参见[设置密码安全策略](#)。

该参数属于SIGHUP类型参数，请参考[表10-1](#)中对应设置方法进行设置。

须知

修改密码时会检查配置参数[password_reuse_time](#)和[password_reuse_max](#)。

- 当[password_reuse_time](#)和[password_reuse_max](#)都为正数时，只要满足其中一个，即可认为密码可以重用。
- 当[password_reuse_time](#)为0时，表示不限制密码重用天数，仅限制密码重用次数。
- 当[password_reuse_max](#)为0时，表示不限制密码重用次数，仅限制密码重用天数。
- 当[password_reuse_time](#)和[password_reuse_max](#)都为0时，表示不对密码重用进行限制。

取值范围：浮点型（天），最小值为0，最大值为3650。

- 0表示不检查密码可重用的天数。
- 正数表示新密码不能为该值指定的天数内使用过的密码。

默认值：0

password_reuse_max

参数说明：在使用ALTER USER或者ALTER ROLE修改用户密码时，该参数指定是否对新密码进行可重用次数检查，仅sysadmin用户可以访问。关于密码可重用策略请参见[设置密码安全策略](#)。

该参数属于SIGHUP类型参数，请参考[表10-1](#)中对应设置方法进行设置。

须知

修改密码时会检查配置参数 `password_reuse_time` 和 `password_reuse_max`。

- 当 `password_reuse_time` 和 `password_reuse_max` 都为正数时，只要满足其中一个，即可认为密码可以重用。
- 当 `password_reuse_time` 为 0 时，表示不限制密码重用天数，仅限制密码重用次数。
- 当 `password_reuse_max` 为 0 时，表示不限制密码重用次数，仅限制密码重用天数。
- 当 `password_reuse_time` 和 `password_reuse_max` 都为 0 时，表示不对密码重用进行限制。

取值范围：整型，最小值为 0，最大值为 1000。

- 0 表示不检查密码可重用次数。
- 正整数表示新密码不能为该值指定的次数内使用过的密码。

默认值：0

password_lock_time

参数说明：该参数指定帐户被锁定后自动解锁的时间。关于帐户自动锁定策略请参见[设置密码安全策略](#)。

该参数属于 SIGHUP 类型参数，请参考[表 10-1](#)中对应设置方法进行设置。

须知

`password_lock_time` 和 `failed_login_attempts` 必须都为正数时锁定和解锁功能才能生效。

取值范围：浮点型，最小值为 0，最大值为 365，单位为天。

- 0 表示密码验证失败时，自动锁定功能不生效。
- 正数表示帐户被锁定后，当锁定时间超过 `password_lock_time` 设定的值时，帐户将会被自行解锁。

默认值：1

failed_login_attempts

参数说明：在任意时候，如果输入密码错误的次数达到 `failed_login_attempts` 则当前帐户被锁定，`password_lock_time` 秒后被自动解锁，仅 `sysadmin` 用户可以访问。例如，登录时输入密码失败，ALTER USER 时修改密码失败等。关于帐户自动锁定策略请参见[设置密码安全策略](#)。

该参数属于 SIGHUP 类型参数，请参考[表 10-1](#)中对应设置方法进行设置。

须知

failed_login_attempts和password_lock_time必须都为正数时锁定和解锁功能才能生效。

取值范围：整型，最小值为0，最大值为1000。

- 0表示自动锁定功能不生效。
- 正整数表示当错误密码次数达到failed_login_attempts设定的值时，当前帐户将被锁定。

默认值：10

password_encryption_type

参数说明：该字段决定采用何种加密方式对用户密码进行加密存储。修改此参数的配置不会自动触发已有用户密码加密方式的修改，只会影响新建用户或修改用户密码操作。

该参数属于SIGHUP类型参数，请参考表10-1中对应设置方法进行设置。

取值范围：0、1、2、3

- 0表示采用md5方式对密码加密。
- 1表示采用sha256和md5两种方式分别对密码加密。
- 2表示采用sha256方式对密码加密。
- 3表示采用sm3方式对密码加密。

须知

MD5加密算法安全性低，存在安全风险，不建议使用。

默认值：2

password_min_length

参数说明：该字段决定帐户密码的最小长度，仅sysadmin用户可以访问。

该参数属于SIGHUP类型参数，请参考表10-1中对应设置方法进行设置。

取值范围：整型，6~999个字符。

默认值：8

password_max_length

参数说明：该字段决定帐户密码的最大长度，仅sysadmin用户可以访问。

该参数属于SIGHUP类型参数，请参考表10-1中对应设置方法进行设置。

取值范围：整型，6~999个字符。

默认值：32

password_min_uppercase

参数说明：该字段决定帐户密码中至少需要包含大写字母个数，仅sysadmin用户可以访问。

该参数属于SIGHUP类型参数，请参考[表10-1](#)中对应设置方法进行设置。

取值范围：整型，0~999

- 0表示没有限制。
- 1~999表示创建账户所指定的密码中至少需要包含大写字母个数。

默认值：0

password_min_lowercase

参数说明：该字段决定帐户密码中至少需要包含小写字母的个数，仅sysadmin用户可以访问。

该参数属于SIGHUP类型参数，请参考[表10-1](#)中对应设置方法进行设置。

取值范围：整型，0~999

- 0表示没有限制。
- 1~999表示创建帐户所指定的密码中至少需要包含小写字母个数。

默认值：0

password_min_digital

参数说明：该字段决定帐户密码中至少需要包含数字的个数，仅sysadmin用户可以访问。

该参数属于SIGHUP类型参数，请参考[表10-1](#)中对应设置方法进行设置。

取值范围：整型，0~999

- 0表示没有限制。
- 1~999表示创建帐户所指定的密码中至少需要包含数字个数。

默认值：0

password_min_special

参数说明：该字段决定帐户密码中至少需要包含特殊字符个数，仅sysadmin用户可以访问。

该参数属于SIGHUP类型参数，请参考[表10-1](#)中对应设置方法进行设置。

取值范围：整型，0~999

- 0表示没有限制。
- 1~999表示创建帐户所指定的密码中至少需要包含特殊字符个数。

默认值：0

password_effect_time

参数说明：该字段决定帐户密码的有效时间。

该参数属于SIGHUP类型参数，请参考[表10-1](#)中对应设置方法进行设置。

取值范围：浮点型，最小值为0，最大值为999，单位为天。

- 0表示不开启有效期限限制功能。
- 1~999表示创建帐户所指定的密码有效期，临近或超过有效期系统会提示用户修改密码。

默认值：0

password_notify_time

参数说明：该字段决定帐户密码到期前提醒的天数。

该参数属于SIGHUP类型参数，请参考[表10-1](#)中对应设置方法进行设置。

取值范围：整型，最小值为0，最大值为999，单位为天。

- 0表示不开启提醒功能。
- 1~999表示帐户密码到期前提醒的天数。

默认值：7

ssl_cert_notify_time

参数说明：SSL服务器证书到期前提醒的天数。建立连接初始化ssl证书时，若当前时间距离证书到期时间小于设定值，则在日志中打印过期提醒。

该参数属于SIGHUP类型参数，请参考[表10-1](#)中对应设置方法进行设置。

取值范围：整型，最小值为7，最大值为180，单位为天。

默认值：90

17.3.3 通信库参数

本节介绍通信库相关的参数设置及取值范围等内容。

tcp_keepalives_idle

参数说明：在支持TCP_KEEPIIDLE套接字选项的系统上，设置发送活跃信号的间隔秒数。不设置发送保持活跃信号，连接就会处于闲置状态。

该参数属于USERSET类型参数，请参考[表10-1](#)中对应设置方法进行设置。

须知

- 如果操作系统不支持TCP_KEEPIIDLE选项，这个参数的值必须为0。
- 在通过Unix域套接字进行的连接的操作系统上，这个参数将被忽略。
- 将该值设置为0时，将使用系统的值。
- 该参数在不同的会话之间不共享，也就是说不同的会话连接可能有不同的值。
- 查看该参数时查出来的是当前会话连接内的参数值，而不是GUC副本的值。

取值范围：0-3600，单位为s。

默认值：60

tcp_keepalives_interval

参数说明：在支持TCP_KEEPINTVL套接字选项的操作系统上，以秒数声明在重新传输之间等待响应的的时间。

该参数属于USERSET类型参数，请参考[表10-1](#)中对应设置方法进行设置。

取值范围：0-180，单位为s。

默认值：

须知

- 如果操作系统不支持TCP_KEEPINTVL选项，这个参数的值必须为0。
- 在通过Unix域套接字进行的连接的操作系统上，这个参数将被忽略。
- 将该值设置为0时，将使用系统的值。
- 该参数在不同的会话之间不共享，也就是说不同的会话连接可能有不同的值。
- 查看该参数时查出来的是当前会话连接内的参数值，而不是GUC副本的值。

tcp_keepalives_count

参数说明：在支持TCP_KEEPCNT套接字选项的操作系统上，设置GaussDB服务端在断开与客户端连接之前可以等待的保持活跃信号个数。

该参数属于USERSET类型参数，请参考[表10-1](#)中对应设置方法进行设置。

须知

- 如果操作系统不支持TCP_KEEPCNT选项，这个参数的值必须为0。
- 在通过Unix域套接字进行连接的操作系统上，这个参数将被忽略。
- 将该值设置为0时，将使用系统的值。
- 该参数在不同的会话之间不共享，也就是说不同的会话连接可能有不同的值。
- 查看该参数时查出来的是当前会话连接内的参数值，而不是GUC副本的值。

取值范围：0-100，其中0表示GaussDB未收到客户端反馈的保持活跃信号则立即断开连接。

默认值：20

tcp_user_timeout

参数说明：在支持TCP_USER_TIMEOUT套接字选项的操作系统上，设置GaussDB在发送数据时，指定传输的数据在TCP连接被强制关闭之前可以保持未确认状态的最大时长。

该参数属于SIGHUP类型参数，请参考表10-1中对应设置方法进行设置。

须知

- 如果操作系统不支持TCP_USER_TIMEOUT选项，这个参数的值将不生效，默认为0。
- 在通过Unix域套接字进行连接的操作系统上，这个参数将被忽略。

取值范围：0-3600000，单位为ms。其中0表示跟随操作系统设置。

默认值：0

注意，不同操作系统内核下，这个参数生效结果将不同：

- aarch64 EulerOS（Linux内核版本：4.19），超时时间即为该参数设置值。
- x86 Euler2.5（Linux内核版本：3.10），超时时间不是该参数设置值，而是不同区间的最大值，即超时时间取值为：tcp_user_timeout设置值所处“Linux TCP重传总耗时”区间的上限最大值。例如：tcp_user_timeout=40000时，重传总耗时为51秒。

表 17-1 x86 Euler2.5（Linux 内核版本：3.10）tcp_user_timeout 参数取值示意

Linux TCP重传次数	Linux TCP重传总耗时区间（秒）	tcp_user_timeout设置举例（毫秒）	实际Linux TCP重传总耗时（秒）
1	(0.2,0.6]	400	0.6
2	(0.6,1.4]	1000	1.4
3	(1.4,3]	2000	3
4	(3,6.2]	4000	6.2
5	(6.2,12.6]	10000	12.6
6	(12.6,25.4]	20000	25.4
7	(25.4,51]	40000	51
8	(51,102.2]	80000	102.2
9	(102.2,204.6]	150000	204.6
10	(204.6,324.6]	260000	324.6

Linux TCP重传次数	Linux TCP重传总耗时区间（秒）	tcp_user_timeout设置举例（毫秒）	实际Linux TCP重传总耗时（秒）
11	(324.6,444.6]	400000	444.6

注：TCP每次重传耗时随重传次数指数增加，当TCP一次重传到达120秒后，后续每次重传都将耗时120秒不再变化。

comm_proxy_attr

参数说明：通信代理库相关参数配置。

说明

- 该参数仅支持欧拉2.9系统下的集中式ARM单机。
- 本功能在线程池开启状态下生效，即enable_thread_pool为on。
- 配置该参数时需同步配置GUC参数local_bind_address为libos_kni的网卡IP。
- 参数模板：comm_proxy_attr = '{enable_libnet:true, enable_dfx:false, numa_num:4, numa_bind:[[30,31],[62,63],[94,95],[126,127]]}'
- 可配置参数说明。
 - enable_libnet：是否开启用户态协议，取值范围：true、false。
 - enable_dfx：是否开启通信代理库视图，取值范围：true、false。
 - numa_num：机器环境中numa的数量，支持2P、4P服务器，取值范围：4、8。
 - numa_bind：代理线程绑核参数，每个numa两个CPU绑核，共numa_num组，取值范围：[0, cpu数-1]。

该参数属于POSTMASTER类型参数，请参考[表10-1](#)中对应设置方法进行设置。

取值范围：字符串，长度大于0。

默认值：'none'

17.4 资源消耗

17.4.1 内存

介绍与内存相关的参数设置。

须知

这些参数只能在数据库服务重新启动后生效，local_syscache_threshold除外。

memorypool_enable

参数说明：设置是否允许使用内存池。

该参数属于POSTMASTER类型参数，请参考[表10-1](#)中对应设置方法进行设置。

取值范围：布尔型

- on表示允许使用内存池。
- off表示不允许使用内存池。

默认值：off

memorypool_size

参数说明：设置内存池大小。

该参数属于POSTMASTER类型参数，请参考[表10-1](#)中对应设置方法进行设置。

取值范围：整型，128*1024~INT_MAX/2，单位为KB。

默认值：512MB

enable_memory_limit

参数说明：启用逻辑内存管理模块。

该参数属于POSTMASTER类型参数，请参考[表10-1](#)中对应设置方法进行设置。

取值范围：布尔型

- on表示启用逻辑内存管理模块。
- off表示不启用逻辑内存管理模块。

默认值：on

注意

- 若max_process_memory-shared_buffers-cstore_buffers-元数据少于2G，GaussDB强制把enable_memory_limit设置为off。其中元数据是GaussDB内部使用的内存，和部分并发参数，如max_connections，thread_pool_attr，max_prepared_transactions等参数相关。
 - 当该值为off时，不对数据库使用的内存做限制，在大并发或者复杂查询时，使用内存过多，可能导致操作系统OOM问题。
-

max_process_memory

参数说明：设置一个数据库节点可用的最大物理内存。

该参数属于POSTMASTER类型参数，请参考[表10-1](#)中对应设置方法进行设置。

取值范围：整型，2*1024*1024~INT_MAX，单位为KB。

默认值：

900GB（128核CPU/1024G内存，104核CPU/1024G内存，96核CPU/1024G内存）；
680GB（96核CPU/768G内存）；450GB（64核CPU/512G内存）；420GB（60核CPU/480G内存）；
200GB（32核CPU/256G内存）；90GB（16核CPU/128G内存）；40GB（8核CPU/64G内存）；
20GB（4核CPU/32G内存）；10GB（4核CPU/16G内存）

设置建议：

数据库节点上该数值需要根据系统物理内存及单节点部署主数据库节点个数决定。建议计算公式如下： $(\text{物理内存大小} - \text{vm.min_free_kbytes}) \backslash * 0.7 / (1 + \text{主节点个数})$ 。该系数的目的是尽可能保证系统的可靠性，不会因数据库内存膨胀导致节点OOM。这个公式中提到vm.min_free_kbytes，其含义是预留操作系统内存供内核使用，通常用作操作系统内核中通信收发内存分配，至少为5%内存。即， $\text{max_process_memory} = \text{物理内存} * 0.665 / (1 + \text{主节点个数})$ 。

⚠ 注意

当该值设置不合理，即大于服务器物理内存，可能导致操作系统OOM问题。

enable_memory_context_control

参数说明：启用检查内存上下文是否超过给定限制的功能。仅适用于DEBUG版本。

该参数属于SIGHUP类型参数，请参考表10-1中对应设置方法进行设置。

取值范围：布尔型

- on表示启用最大内存上下文限制检查功能。
- off表示关闭最大内存上下文限制检查功能。

默认值：off

uncontrolled_memory_context

参数说明：启用检查内存上下文是否超过给定限制的功能时，设置不受此功能约束。仅适用于DEBUG版本。

该参数属于USERSET类型参数，请参考表10-1中对应设置方法进行设置。

查询时会在参数值的最前面添加标题含义字符串“MemoryContext white list:”。

取值范围：字符串

默认值：空

shared_buffers

参数说明：设置GaussDB使用的共享内存大小。增加此参数的值会使GaussDB比系统默认设置需要更多的System V共享内存。

该参数属于POSTMASTER类型参数，请参考表10-1中对应设置方法进行设置。

取值范围：整型，16 ~ 1073741823，单位为8KB。

shared_buffers需要设置为BLCKSZ的整数倍，BLCKSZ目前设置为8KB，即shared_buffers需要设置为8KB整数倍。改变BLCKSZ的值会改变最小值。

默认值：

360GB (128核CPU/1024G内存，104核CPU/1024G内存，96核CPU/1024G内存)；
270GB (96核CPU/768G内存)；180GB (64核CPU/512G内存)；160GB (60核

CPU/480G内存)；80GB (32核CPU/256G内存)；36GB (16核CPU/128G内存)；16GB (8核CPU/64G内存)；8GB (4核CPU/32G内存)；4GB (4核CPU/16G内存)

设置建议：

1. 建议设置shared_buffers值为内存的40%以内。行存列存分开对待。行存设大，列存设小。列存：(单服务器内存/单服务器数据库节点个数)*0.4*0.25。
2. 如果设置较大的shared_buffers需要同时增加checkpoint_segments的值，因为写入大量新增、修改数据需要消耗更多的时间周期。
3. 如果调整shared_buffers参数之后，导致进程重启失败，请参考启动失败的报错信息，采用以下解决方案之一：
 - a. 对应调整操作系统kernel.shmall、kernel.shmmax、kernel.shmmin参数，调整方式请参考《安装指南》的“安装前准备 > 修改操作系统配置 > 配置操作系统其他参数”章节。
 - b. 执行free -g观察操作系统可用内存和swap空间是否足够，如果内存明显不足，请手动停止其他比较占用内存的用户程序。
 - c. 避免设置明显不合理（过大或过小）的shared_buffers值。

segment_buffers

参数说明：设置GaussDB段页式元数据页的内存大小。

该参数属于POSTMASTER类型参数，请参考表10-1中对应设置方法进行设置。

取值说明：整型，16 ~ 1073741823，单位为8KB。

segment_buffers需要设置为BLCKSZ的整数倍，BLCKSZ目前设置为8KB，即segment_buffers需要设置为8KB整数倍。改变BLCKSZ的值会改变最小值。

默认值：8MB

设置建议：

segment_buffers 用来缓存段页式段头的内容，属于关键元数据信息，为了提高性能建议常用的表的段头都能缓存在buffer中，不被置换出去。建议按照表的个数（包括索引和toast表）* 分区数 * 3 + 128 来设置。乘以3是因为每个表（分区）会有一些额外的元数据段，一般一个表有3个段。最后+128因为段页式表空间管理需要一定数量的buffer。

该参数设置过小会导致首次创建段页式表时耗时较长，因此请按照建议进行设置。

bulk_write_ring_size

参数说明：大批量数据写入触发时（例如copy动作），该操作使用的环形缓冲区大小。

该参数属于USERSET类型参数，请参考表10-1中对应设置方法进行设置。

取值范围：整型，16384 ~ 2147483647，单位为KB。

默认值：2GB

设置建议：建议导入压力大的场景中增加数据库节点中此参数配置。

standby_shared_buffers_fraction

参数说明：备实例所在服务器使用shared_buffers内存缓冲区大小的比例。

该参数属于SIGHUP类型参数，请参考表10-1中对应设置方法进行设置。

取值范围：双精度浮点型，0.1~1.0

默认值：1

temp_buffers

参数说明：设置每个数据库会话使用的LOCAL临时缓冲区的大小。

该参数属于USERSET类型参数，请参考表10-1中对应设置方法进行设置。

在每个会话的第一次使用临时表之前可以改变temp_buffers的值，之后的设置将是无效的。

一个会话将按照temp_buffers给出的限制，根据需要分配临时缓冲区。如果在一个并不需要大量临时缓冲区的会话里设置一个大的数值，其开销只是一个缓冲区描述符的大小。当缓冲区被使用，就会额外消耗8192字节。

取值范围：整型，100~1073741823，单位为8KB。

默认值：1MB

max_prepared_transactions

参数说明：设置可以同时处于“预备”状态的事务的最大数目。增加此参数的值会使GaussDB比系统默认设置需要更多的System V共享内存。

当GaussDB部署为主备双机时，在备机上此参数的设置必须要高于或等于主机上的，否则无法在备机上进行查询操作。

该参数属于POSTMASTER类型参数，请参考表10-1中对应设置方法进行设置。

取值范围：整型，0~262143。

默认值：200

📖 说明

一般不需要对事务显式进行PREPARE操作，如果业务有对事务进行显式PREPARE操作，为避免在准备步骤失败，需调大该值，大于需要进行PREPARE业务的并发数。

work_mem

参数说明：设置内部排序操作和Hash表在开始写入临时磁盘文件之前使用的内存大小。ORDER BY，DISTINCT和merge joins都要用到排序操作。Hash表在散列连接、散列为基础的聚集、散列为基础的IN子查询处理中都要用到。

对于复杂的查询，可能会同时并发运行好几个排序或者散列操作，每个都可以使用此参数所声明的内存量，不足时会使用临时文件。同样，好几个正在运行的会话可能会同时进行排序操作。因此使用的总内存可能是work_mem的好几倍。

该参数属于USERSET类型参数，请参考表10-1中对应设置方法进行设置。

取值范围：整型，64~2147483647，单位为KB。

默认值：

256MB（128核CPU/1024G内存，104核CPU/1024G内存，96核CPU/1024G内存，96核CPU/768G内存）；128MB（64核CPU/512G内存，60核CPU/480G内存，32核

CPU/256G内存, 16核CPU/128G内存); 64MB (8核CPU/64G内存); 32MB (4核CPU/32G内存); 16MB (4核CPU/16G内存)

须知

设置建议:

依据查询特点和并发来确定,一旦work_mem限定的物理内存不够,算子运算数据将写入临时表空间,带来5-10倍的性能下降,查询响应时间从秒级下降到分钟级。

- 对于串行无并发的复杂查询场景,平均每个查询有5-10关联操作,建议work_mem=50%内存/10。
- 对于串行无并发的简单查询场景,平均每个查询有2-5个关联操作,建议work_mem=50%内存/5。
- 对于并发场景,建议work_mem=串行下的work_mem/物理并发数。
- 对于BitmapScan的哈希表也会受到work_mem的限制,但不会被严格管控下盘。完全Lossify的情况下,哈希表每占用1MB的内存,对应一次BitmapHeapScan的16GB的页面(Ustore为32GB),达到work_mem上限后,会按此比例随数据访问量线性增长。

query_mem

参数说明: 设置执行作业所使用的内存。

该参数属于USERSET类型参数,请参考[表10-1](#)中对应设置方法进行设置。

取值范围: 0, 或大于32M的整型,默认单位为KB。

默认值: 0

须知

- 如果设置的query_mem值大于0,在生成执行计划时,优化器会将作业的估算内存调整为该值。
- 如果设置值为负数或小于32MB,将设置为默认值0,此时优化器不会根据该值调整作业的估算内存。

query_max_mem

参数说明: 设置执行作业所能够使用的最大内存。

该参数属于USERSET类型参数,请参考[表10-1](#)中对应设置方法进行设置。

取值范围: 0, 或大于32M的整型,默认单位为KB。

默认值: 0

须知

- 如果设置的query_max_mem值大于0，当作业执行时所使用内存超过该值时，将报错退出。
- 如果设置值为负数或小于32M，将设置为默认值0，此时不会根据该值限制作业的内存使用。

maintenance_work_mem

参数说明：设置在维护性操作（比如VACUUM、CREATE INDEX、ALTER TABLE ADD FOREIGN KEY等）中可使用的最大的内存。该参数的设置会影响VACUUM、VACUUM FULL、CLUSTER、CREATE INDEX的执行效率。

该参数属于USERSET类型参数，请参考表10-1中对应设置方法进行设置。

取值范围：整型，1024~INT_MAX，单位为KB。

默认值：

2GB（128核CPU/1024G内存，104核CPU/1024G内存，96核CPU/1024G内存，96核CPU/768G内存，64核CPU/512G内存，60核CPU/480G内存）；1GB（32核CPU/256G内存）；512MB（16核CPU/128G内存）；256MB（8核CPU/64G内存）；128MB（4核CPU/32G内存）；64MB（4核CPU/16G内存）

须知

设置建议：

- 建议设置此参数的值大于work_mem，可以改进清理和恢复数据库转储的速度。因为在一个数据库会话里，任意时刻只有一个维护性操作可以执行，并且在执行维护性操作时不会有太多的会话。
- 当自动清理线程运行时，autovacuum_max_workers倍数的内存将会被分配，所以此时设置maintenance_work_mem的值应该不小于work_mem。
- 如果进行大数据量的cluster等，可以在session中调大该值。

psort_work_mem

参数说明：设置列存表在进行局部排序中，在开始写入临时磁盘文件之前使用的内存大小。带partial cluster key的表、带索引的表插入，创建表索引，删除表和更新表都会用到。

该参数属于USERSET类型参数，请参考表10-1中对应设置方法进行设置。

须知

同样，多个正在运行的会话可能会同时进行表的局部排序操作。因此使用的总内存可能是psort_work_mem的好几倍。

取值范围：整型64~2147483647，单位为KB。

默认值：512MB

max_loaded_cudesc

参数说明：设置列存表在做扫描时，每列缓存cudesc信息的个数。增大设置会提高查询性能，但也会增加内存占用，特别是当列存表的列非常多时。

该参数属于USERSET类型参数，请参考[表10-1](#)中对应设置方法进行设置。

须知

max_loaded_cudesc设置过高时，有可能引起内存分配不足。

取值范围：100~1073741823。

默认值：1024

max_stack_depth

参数说明：设置GaussDB执行堆栈的最大安全深度。需要这个安全界限是因为在服务器里，并非所有程序都检查了堆栈深度，只是在可能递归的过程，比如表达式计算这样的过程里面才进行检查。

该参数属于SUSET类型参数，请参考[表10-1](#)中对应设置方法进行设置。

取值范围：整型，100~INT_MAX，单位为KB。

默认值：

- （ulimit -s的设置）- 640 KB的值大于等于2MB时，此参数的默认值为2MB。
- （ulimit -s的设置）- 640 KB的值小于2MB时，此参数的默认值为（ulimit -s的设置）- 640 KB。

须知

设置原则：

- 数据库需要预留640KB堆栈深度，因此，此参数的最佳设置是等于操作系统内核允许的最大值（就是ulimit -s的设置）- 640KB。
- 数据库未运行前设置的该参数值大于（ulimit -s的设置）- 640 KB时会导致数据库启动失败；数据库运行阶段设置该参数值大于（ulimit -s的设置）- 640 KB时该值不生效。
- 若（ulimit -s的设置）-640KB小于此参数取值范围的最小值时会导致数据库启动失败。
- 如果设置此参数的值大于实际的内核限制，则一个正在运行的递归函数可能会导致一个独立的服务器进程崩溃。
- 因为并非所有的操作都能够检测，所以建议用户在此设置一个明确的值。
- 默认值最大为2MB，这个值相对比较小，不容易导致系统崩溃。

cstore_buffers

参数说明：设置列存所使用的共享缓冲区的大小。

该参数属于POSTMASTER类型参数，请参考[表10-1](#)中对应设置方法进行设置。

取值范围： 整型，16384~1073741823，单位为KB。

默认值： 1GB

设置建议：

列存表使用cstore_buffers设置的共享缓冲区，几乎不用shared_buffers。因此在列存表为主的场景中，应减少shared_buffers，增加cstore_buffers。

bulk_read_ring_size

参数说明： 大批量数据查询时（例如大表扫描），该操作使用的环形缓冲区大小。

该参数属于USERSET类型参数，请参考[表10-1](#)中对应设置方法进行设置。

取值范围： 整型，256~2147483647，单位为KB。

默认值： 16MB

enable_early_free

参数说明： 控制是否可以实现算子内存的提前释放。

该参数属于USERSET类型参数，请参考[表10-1](#)中对应设置方法进行设置。

取值范围： 布尔型

- on表示支持算子内存提前释放。
- off表示不支持算子内存提前释放。

默认值： on

local_syscache_threshold

参数说明： 系统表cache在单个session缓存的大小。当前特性是实验室特性，使用时请联系华为工程师提供技术支持。

该参数属于SIGHUP类型参数，请参考[表10-1](#)中对应设置方法进行设置。

如果enable_global_plancache已打开，为保证GPC生效，local_syscache_threshold设置值小于16MB时不会生效，最小为16MB。

如果enable_global_syscache和enable_thread_pool打开，该参数描述的是当前线程和绑定到当前线程上的session缓存的总大小。

取值范围： 整型，1*1024~512*1024，单位为KB。

默认值： 16MB

memory_trace_level

参数说明： 动态内存使用超过最大动态内存的90%后，记录内存申请信息的管控等级。该参数仅在use_workload_manager和enable_memory_limit打开时生效。该参数属于SIGHUP类型参数，请参考[表10-1](#)中对应设置方法进行设置。

取值范围： 枚举型

- none: 表示不记录内存申请信息。
- level1: 动态内存使用超过最大动态内存的90%后, 会记录以下信息, 并将记录的内存信息保存在\$GAUSSLOG/mem_log目录下。
 - 全局内存概况。
 - instance, session, thread三种类型的所有内存上下文中内存占用前20的内存上下文的内存使用情况。
 - 每个内存上下文的totalsize、freesize字段。
- level2: 动态内存使用超过最大动态内存的90%后, 会记录以下信息, 并将记录的内存信息保存在\$GAUSSLOG/mem_log目录下。
 - 全局内存概况。
 - instance, session, thread三种类型的所有内存上下文中内存占用前20的内存上下文的内存使用情况。
 - 每个内存上下文的totalsize, freesize字段。
 - 每个内存上下文上所有内存申请的详细信息, 包含申请内存所在的文件, 行号和大小。

默认值: level1

须知

- 该参数设置为level2后, 会记录每个内存上下文的内存申请详情 (file, line, size字段), 会对性能影响较大, 需慎重设置。
- 记录的内存快照信息可以通过系统函数[gs_get_history_memory_d...](#)查询。
- 记录的内存上下文是经过将同一类型所有重名的内存上下文进行汇总之后得到的。

resilience_memory_reject_percent

参数说明: 用于控制内存过载逃生的动态内存占用百分比。该参数仅在GUC参数use_workload_manager和enable_memory_limit打开时生效。该参数属于SIGHUP类型参数, 请参考[表10-1](#)中对应设置方法进行设置。

取值范围: 字符串, 长度大于0

该参数分为recover_memory_percent、overload_memory_percent 2部分, 这2个部分的具体含义如下:

- recover_memory_percent: 内存从过载状态恢复正常状态的动态内存使用占最大动态内存的百分比, 当动态内存使用小于最大动态内存乘以该值对应的百分比后, 停止过载逃生并放开新连接接入, 取值为0~100, 设置为多少表示百分之多少。
- overload_memory_percent: 内存过载时动态内存使用占最大动态内存的百分比, 当动态内存使用大于最大动态内存乘以该值对应的百分比后, 表示当前内存已经过载, 触发过载逃生kill会话并禁止新连接接入, 取值为0~100, 设置为多少表示百分之多少。

默认值: '0,0', 表示关闭内存过载逃生功能。

示例:

```
resilience_memory_reject_percent = '70,90'
```

表示内存使用超过最大内存上限的90%后禁止新连接接入并kill堆积的会话，kill会话过程中内存恢复到最大内存的70%以下时停止kill会话并允许新连接接入。

须知

- 最大动态内存和已使用的动态内存可以通过gs_total_memory_detail视图查询获得，最大动态内存：max_dynamic_memory，已使用的动态内存：dynamic_used_memory。
- 该参数如果设置的百分比过小，则会频繁触发内存过载逃生流程，会使正在执行的会话被强制退出，新连接短时候接入失败，需要根据实际内存使用情况慎重设置。
- recover_memory_percent和overload_memory_percent的值可以同时为0，除此之外，recover_memory_percent的值必须要小于overload_memory_percent，否则会设置不生效。

17.4.2 磁盘空间

介绍与磁盘空间相关的参数，用于限制临时文件所占用的磁盘空间。

sql_use_spacelimit

参数说明：限制单个SQL在单个数据库节点上，触发落盘操作时，落盘文件的空间大小，管控的空间包括普通表、临时表以及中间结果集落盘占用的空间。

该参数属于USERSET类型参数，请参考[表10-1](#)中对应设置方法进行设置。

取值范围：整型，-1~2147483647，单位为KB。其中-1表示没有限制。

默认值：-1

temp_file_limit

参数说明：限制一个会话中，触发下盘操作时，下盘文件占用的空间大小。例如一次会话中，排序和哈希表使用的临时文件，或者游标占用的临时文件。

此设置为会话级别的下盘文件控制。

该参数属于SUSERSET类型参数，请参考[表10-1](#)中对应设置方法进行设置。

须知

SQL查询执行时使用的临时表空间不在此限制。

取值范围：整型，-1~2147483647，单位为KB。其中-1表示没有限制。

默认值：-1

17.4.3 内核资源使用

介绍与操作系统内核相关的参数，这些参数是否生效依赖于操作系统的设置。

max_files_per_process

参数说明：设置每个服务器进程允许同时打开的最大文件数目。如果操作系统内核强制一个合理的数目，则不需要设置。

但是在一些平台上（特别是大多数BSD系统），内核允许独立进程打开比系统真正可以支持的数目大得多的文件数。如果用户发现有的“Too many open files”这样的失败现象，请尝试缩小这个设置。通常情况下需要满足，系统FD（file descriptor）数量 \geq 最大并发数 * 数据库节点个数 * max_files_per_process * 3。

该参数属于POSTMASTER类型参数，请参考表10-1中对应设置方法进行设置。

取值范围：整型，25~2147483647。

默认值：1024

shared_preload_libraries

参数说明：此参数用于声明一个或者多个在服务器启动的时候预先装载的共享库，多个库名称之间用逗号分隔，仅sysadmin用户可以访问。比如'\$libdir/mylib'会在加载标准库目录中的库文件之前预先加载mylib.so（某些平台上可能是mylib.sl）库文件。

可以用这个方法预先装载GaussDB的存储过程库，通常是使用'\$libdir/plXXX'语法。XXX只能是pgsql, perl, tcl, python之一。

通过预先装载一个共享库并在需要的时候初始化它，可以避免第一次使用这个库的加载时间。但是启动每个服务器进程的时间可能会增加，即使进程从来没有使用过这些库。因此建议对那些将被大多数会话使用的库才使用这个选项。

该参数属于POSTMASTER类型参数，请参考表10-1中对应设置方法进行设置。

须知

- 如果被声明的库不存在，GaussDB服务将会启动失败。
- 每一个支持GaussDB的库都有一个特殊的标记用于保证兼容性。因此，不支持GaussDB的库不能用这种方法加载。

取值范围：字符串

默认值：security_plugin

17.4.4 基于开销的清理延迟

这个特性的目的是允许管理员减少VACUUM和ANALYZE语句在并发活动的数据库上的I/O影响。比如，像VACUUM和ANALYZE这样的维护语句并不需要迅速完成，并且不希望他们严重干扰系统执行其他的数据库操作。基于开销的清理延迟为管理员提供了一个实现这个目的手段。

须知

有些清理操作会持有关键的锁，这些操作应该尽快结束并释放锁。所以GaussDB的机制是，在这类操作过程中，基于开销的清理延迟不会发生作用。为了避免在这种情况下下的长延时，实际的开销限制取下面两者之间的较大值：

- $\text{vacuum_cost_delay} * \text{accumulated_balance} / \text{vacuum_cost_limit}$
- $\text{vacuum_cost_delay} * 4$

背景信息

在**ANALYZE | ANALYSE**和**VACUUM**语句执行过程中，系统维护一个内部的计数器，跟踪所执行的各种I/O操作的近似开销。如果积累的开销达到了vacuum_cost_limit声明的限制，则执行这个操作的进程将睡眠vacuum_cost_delay指定的时间。然后它会重置计数器然后继续执行。

这个特性是缺省关闭的。如需开启，需要把vacuum_cost_delay变量设置为一个非零值。

vacuum_cost_delay

参数说明：指定开销超过vacuum_cost_limit的值时，进程睡眠的时间。

要注意在许多系统上，睡眠的有效分辨率是10毫秒。因此把vacuum_cost_delay设置为一个不是10的整数倍的数值与将它设置为下一个10的整数倍作用相同。

此参数一般设置较小，常见的设置是10或20毫秒。调整此特性资源占用率时，最好是调整其他参数，而不是此参数。

该参数属于USERSET类型参数，请参考表10-1中对应设置方法进行设置。

取值范围：整型，0~100，正数值表示打开基于开销的清理延迟特性；0表示关闭基于开销的清理延迟特性。

默认值：1

vacuum_cost_page_hit

参数说明：清理一个在共享缓存里找到的缓冲区的预计开销。表示锁住缓冲池、查找共享的Hash表、扫描页面内容的开销。

该参数属于USERSET类型参数，请参考表10-1中对应设置方法进行设置。

取值范围：整型，0~10000。

默认值：1

vacuum_cost_page_miss

参数说明：清理一个要从磁盘上读取的缓冲区的预计开销。表示锁住缓冲池、查找共享Hash表、从磁盘读取需要的数据块、扫描它的内容的开销。

该参数属于USERSET类型参数，请参考表10-1中对应设置方法进行设置。

取值范围：整型，0~10000。

默认值：10

vacuum_cost_page_dirty

参数说明：清理修改一个原先是干净的块的预计开销。表示把一个脏的磁盘块再次刷新到磁盘上的额外开销。

该参数属于USERSET类型参数，请参考[表10-1](#)中对应设置方法进行设置。

取值范围：整型，0~10000

默认值：20

vacuum_cost_limit

参数说明：设置清理进程休眠的开销限制。

该参数属于USERSET类型参数，请参考[表10-1](#)中对应设置方法进行设置。

取值范围：整型，1~10000。

默认值：1000

17.4.5 后端写进程

介绍后端写（background writer）进程的参数配置。后端写进程的功能就是把共享缓冲区中的脏数据（指共享缓冲区中新增或者修改的内容）写入到磁盘。目的是让数据库进程在进行用户查询时可以很少或者几乎不等待写动作的发生（写动作由后端写进程完成）。

此机制同样也减少了检查点造成的性能下降。后端写进程将持续的把脏页面刷新到磁盘上，所以在检查点到来的时候，只有几个页面需要刷新到磁盘上。但是这样还是增加了I/O的总净负荷，因为以前的检查点间隔里，一个重复弄脏的页面可能只会冲刷一次，而同一个间隔里，后端写进程可能会写好几次。在大多数情况下，连续的低负荷要比周期性的尖峰负荷好，但是在本节讨论的参数可以用于按实际需要调节其行为。

bgwriter_delay

参数说明：设置后端写进程写“脏”共享缓冲区之间的时间间隔。每一次，后端写进程都会为一些脏的缓冲区发出写操作，全量checkpoint模式用bgwriter_lru_maxpages参数控制每次写的量，然后休眠bgwriter_delay毫秒后才再次启动；增量checkpoint模式下，根据设定candidate_buf_percent_target计算目标空闲缓冲页面个数，不足时每隔bgwriter_delay毫秒刷一批页面下盘，刷页个数根据目标差距百分比计算，会根据max_io_capacity限制最大数量。

在许多系统上，休眠延时的有效分辨率是10毫秒。因此，设置一个不是10的倍数的数值与把它设置为下一个10的倍数是一样的效果。

该参数属于SIGHUP类型参数，请参考[表10-1](#)中对应设置方法进行设置。

取值范围：整型，10~10000，单位为毫秒。

默认值：2s

设置建议：在数据写压力比较大的场景中可以尝试减小该值以降低checkpoint的压力。

candidate_buf_percent_target

参数说明：设置用于增量检查点打开时，候选buffer链中可用buffer数目占据shared_buffer内存缓冲区百分比的期望值，当前候选链中的数目少于目标值时，bgwriter线程会启动将满足条件的脏页刷盘。

该参数属于SIGHUP类型参数，请参考表10-1中对应设置方法进行设置。

取值范围：双精度浮点类型，0.1 ~ 0.85

默认值：0.3

bgwriter_lru_maxpages

参数说明：设置后端写进程每次可写入磁盘的“脏”缓存区的个数。

该参数属于SIGHUP类型参数，请参考表10-1中对应设置方法进行设置。

取值范围：整型，0 ~ 1000

说明

此参数设置为0表示禁用后端写功能，禁用后端写功能不会对checkpoints产生影响。

默认值：100

bgwriter_lru_multiplier

参数说明：通过与已使用缓存区数目的乘积评估下次服务器需要的缓存区数目。

写“脏”缓存区到磁盘的数目取决于服务器最近几次使用的缓存区数目。最近的buffers数目的平均值乘以bgwriter_lru_multiplier是为了评估下次服务器进程需要的buffers数目。在有足够多的干净的、可用的缓存区之前，后端写进程会一直写“脏”缓存区的（每次写的缓存区数目不会超过bgwriter_lru_maxpages的值）。

设置bgwriter_lru_multiplier的值为1.0表示一种“实时”策略，其作用是精准预测下次写“脏”缓冲区的数目。设置为较大的值可以应对突然的需求高峰，而较小的值则可以让服务器进程执行更多的写操作。

设置较小的bgwriter_lru_maxpages和bgwriter_lru_multiplier会减小后端写进程导致的额外I/O开销，但是服务器进程必须自己发出写操作，增加了对查询的响应时间。

该参数属于SIGHUP类型参数，请参考表10-1中对应设置方法进行设置。

取值范围：浮点型，0~10。

默认值：2

pagewriter_thread_num

参数说明：设置用于增量检查点打开后后台刷页的线程数，主要是按照脏页置脏的顺序刷盘，用于推进recovery点。

该参数属于POSTMASTER类型参数，请参考表10-1中对应设置方法进行设置。

取值范围：整型，1 ~ 16

默认值：4

dirty_page_percent_max

参数说明：设置用于增量检查点打开后脏页数量占shared_buffers的百分比。达到这个设定值时，后台刷页线程将以设置的max_io_capacity计算出的最大值刷脏页。

该参数属于SIGHUP类型参数，请参考[表10-1](#)中对应设置方法进行设置。

取值范围：浮点型，0.1~1

默认值：0.9

pagewriter_sleep

参数说明：设置用于增量检查点打开后，pagewriter线程每隔pagewriter_sleep的时间刷一批脏页下盘。当脏页占据shared_buffers的比例达到dirty_page_percent_max时，每批页面数量以设定的max_io_capacity计算出的值刷页，其余情况每批页面数量按比例相对减少。

该参数属于SIGHUP类型参数，请参考[表10-1](#)中对应设置方法进行设置。

取值范围：整型，0~3600000（毫秒）

默认值：2000ms（2s）

max_io_capacity

参数说明：设置后端写进程批量刷页每秒的IO上限，需要根据具体业务场景和机器磁盘IO能力进行设置。要求RTO很短时间或者数据量比共享内存大多倍的情况，业务访问数据量又是随机访问时，该值不宜过小。该参数设置较小会减小后端写进程刷页个数，如果业务触发页面淘汰多时，该值设置小会影响业务。

该参数属于SIGHUP类型参数，请参考[表10-1](#)中对应设置方法进行设置。

取值范围：整型，30720~10485760。单位是KB。

默认值：512000KB（500MB）

enable_consider_usecount

参数说明：设置backend线程在页面置换时是否考虑页面热度，建议大容量场景下开启此参数。

该参数属于SIGHUP类型参数，请参考[表10-1](#)中对应设置方法进行设置。

取值范围：布尔型

- on/true表示考虑页面热度。
- off/false表示不考虑页面热度。

默认值：off

dw_file_num

参数说明：设置批量双写文件的数量，该值与pagewriter_thread_num有关，不会大于pagewriter_thread_num，如果设置过大，内部会纠正为pagewriter_thread_num。

该参数属于POSTMASTER类型参数，请参考[表10-1](#)中对应设置方法进行设置。

取值范围：整型，1~16

默认值：1

dw_file_size

参数说明：设置每个批量双写文件的大小。

该参数属于POSTMASTER类型参数，请参考[表10-1](#)中对应设置方法进行设置。

取值范围：整型，32 ~ 256

默认值：256

17.4.6 异步 IO

enable_adio_debug

参数说明：允许维护人员输出一些与ADIO相关的日志，便于定位ADIO相关问题。开发人员专用，不建议普通用户使用。由于规格变更，当前版本已经不再支持本特性，请不要使用。

该参数属于SUSET类型参数，请参考[表10-1](#)中对应设置方法进行设置。

取值范围：布尔型

- on/true表示开启此日志开关。
- off/false表示关闭此日志开关。

默认值：off

说明

当前版本暂不支持打开该开关，即使用户手动设置为打开，系统内部也会自动设置为关闭状态。

enable_adio_function

参数说明：是否开启ADIO功能。由于规格变更，当前版本已经不再支持本特性，请不要使用。

说明

当前版本暂不支持开启异步IO功能，默认该功能关闭，请勿自行修改。

取值范围：布尔型

- on/true表示开启此功能。
- off/false表示关闭此功能。

默认值：off

enable_fast_allocate

参数说明：磁盘空间快速分配开关。由于规格变更，当前版本已经不再支持本特性，请不要使用。

该参数属于SUSET类型参数，请参考[表10-1](#)中对应设置方法进行设置。只有在XFS文件系统上才能开启该开关。

取值范围：布尔型

- on/true表示开启此功能。
- off/false表示关闭此功能。

默认值：off

prefetch_quantity

参数说明：描述行存储使用ADIO预读取IO量的大小。由于规格变更，当前版本已经不再支持本特性，请不要使用。

该参数属于USERSET类型参数，请参考[表10-1](#)中对应设置方法进行设置。

取值范围：整型，128~131072，单位为8KB。

默认值：32MB (4096 * 8KB)

backwrite_quantity

参数说明：描述行存储使用ADIO写入IO量的大小。由于规格变更，当前版本已经不再支持本特性，请不要使用。

该参数属于USERSET类型参数，请参考[表10-1](#)中对应设置方法进行设置。

取值范围：整型，128~131072，单位为8KB。

默认值：8MB (1024 * 8KB)

cstore_prefetch_quantity

参数说明：描述列存储使用ADIO预取IO量的大小。由于规格变更，当前版本已经不再支持本特性，请不要使用。

该参数属于USERSET类型参数，请参考[表10-1](#)中对应设置方法进行设置。

取值范围：整型，1024~1048576，单位为KB。

默认值：32MB

cstore_backwrite_quantity

参数说明：描述列存储使用ADIO写入IO量的大小。由于规格变更，当前版本已经不再支持本特性，请不要使用。

该参数属于USERSET类型参数，请参考[表10-1](#)中对应设置方法进行设置。

取值范围：整型，1024~1048576，单位为KB。

默认值：8MB

cstore_backwrite_max_threshold

参数说明：描述列存储使用ADIO写入数据库可缓存最大的IO量。由于规格变更，当前版本已经不再支持本特性，请不要使用。

该参数属于USERSET类型参数，请参考[表10-1](#)中对应设置方法进行设置。

取值范围：整型，4096~INT_MAX/2，单位为KB。

默认值： 2GB

fast_extend_file_size

参数说明： 描述列存储使用ADIO预扩展磁盘的大小。由于规格变更，当前版本已经不再支持本特性，请不要使用。

该参数属于SUSET类型参数，请参考[表10-1](#)中对应设置方法进行设置。

取值范围： 整型，1024 ~ 1048576，单位为KB。

默认值： 8MB

effective_io_concurrency

参数说明： 磁盘子系统可以同时有效处理的请求数。对于RAID阵列，此参数应该是阵列中驱动器主轴的数量。由于规格变更，当前版本已经不再支持本特性，请不要使用。

该参数属于USERSET类型参数，请参考[表10-1](#)中对应设置方法进行设置。

取值范围： 整型，0~1000

默认值： 1

checkpoint_flush_after

参数说明： 设置checkpointer线程刷页个数超过设定的阈值时，告知操作系统开始将操作系统缓存中的页面异步刷盘。GaussDB中，磁盘页大小为8KB。

该参数属于SIGHUP类型参数，请参考[表10-1](#)中对应设置方法进行设置。

取值范围： 整型，0~256（0表示关闭异步刷盘功能）。例如，取值32，表示checkpointer线程连续写32个磁盘页，即 $32*8=256$ KB磁盘空间后会进行异步刷盘。

默认值： 256KB

bgwriter_flush_after

参数说明： 设置background writer线程刷页个数超过设定的阈值时，告知操作系统开始将操作系统缓存中的页面异步刷盘。GaussDB中，磁盘页大小为8KB。

该参数属于SIGHUP类型参数，请参考[表10-1](#)中对应设置方法进行设置。

取值范围： 整型，0~256（0表示关闭异步刷盘功能），单位页面（8KB）。例如，取值64，表示background writer线程连续写64个磁盘页，即 $64*8=512$ KB磁盘空间后会进行异步刷盘。

默认值： 512KB（即64个页面）

backend_flush_after

参数说明： 设置backend线程刷页个数超过设定的阈值时，告知操作系统开始将操作系统缓存中的页面异步刷盘。GaussDB中，磁盘页大小为8KB。

该参数属于USERSET类型参数，请参考[表10-1](#)中对应设置方法进行设置。

取值范围：整型，0~256（0表示关闭异步刷盘功能），单位页面（8KB）。例如，取值64，表示backend线程连续写64个磁盘页，即64*8=512KB磁盘空间后会进行异步刷盘。

默认值：0

17.5 数据导入导出

介绍导入导出的相关参数。

raise_errors_if_no_files

参数说明：导入时是否区分“导入文件记录数为空”和“导入文件不存在”。raise_errors_if_no_files=TRUE，则“导入文件不存在”的时候，GaussDB将抛出“文件不存在的”错误。

该参数属于SUSET类型参数，请参考[表10-1](#)中对应设置方法进行设置。

取值范围：布尔型

- on表示导入时区分“导入文件记录数为空”和“导入文件不存在”。
- off表示导入时不区分“导入文件记录数为空”和“导入文件不存在”。

默认值：off

partition_mem_batch

参数说明：为了优化对列存分区表的批量插入，在批量插入过程中会对数据进行缓存后再批量写盘。通过partition_mem_batch可指定缓存个数。该值设置过大，将消耗较多系统内存资源；设置过小，将降低系统列存分区表批量插入性能。

该参数属于USERSET类型参数，请参考[表10-1](#)中对应设置方法进行设置。

取值范围：1~ 65535

默认值：256

partition_max_cache_size

参数说明：为了优化对列存分区表的批量插入，在批量插入过程中会对数据进行缓存后再批量写盘。通过partition_max_cache_size可指定数据缓存区大小。该值设置过大，将消耗较多系统内存资源；设置过小，将降低列存分区表批量插入性能。

该参数属于USERSET类型参数，请参考[表10-1](#)中对应设置方法进行设置。

取值范围：

列存分区表：4096~ INT_MAX / 2，最小单位为KB。

默认值：2GB

enable_delta_store

参数说明：为了增强列存单条数据导入的性能和解决磁盘冗余问题，可通过此参数选择是否开启支持列存delta表功能。该参数开启时，数据导入列存表，会根据表定义时指定的[DELTAROW_THRESHOLD](#)决定数据进入delta表存储还是主表CU存储，当数据量小于DELTAROW_THRESHOLD时，数据进入delta表。

该参数属于POSTMASTER类型参数，请参考表10-1中对应设置方法进行设置。

取值范围：

- on表示开启列存delta表功能。
- off表示不开启列存delta表功能。

默认值： off

safe_data_path

参数说明： 设置初始用户以外的路径前缀限制，目前包括copy和高级包路径限制（不支持参数路径结尾处有"/"，不支持使用的路径中有".."）。

该参数属于SIGHUP类型参数，请参考表10-1中对应设置方法进行设置。

取值范围： 字符串（不超过4096个字符）

默认值： NULL

enable_copy_server_files

参数说明： 是否开启copy服务器端文件的权限。

该参数属于SIGHUP类型参数，请参考表10-1中对应设置方法进行设置。

取值范围： 布尔型

- on表示开启copy服务端文件的权限。
- off表示不开启copy服务端文件的权限。

默认值： off

须知

当参数enable_copy_server_files关闭时，只允许初始用户执行COPY FROM FILENAME或COPY TO FILENAME命令，当参数enable_copy_server_files打开，允许具有SYSADMIN权限的用户或继承了内置角色gs_role_copy_files权限的用户执行。

17.6 预写式日志

17.6.1 设置

wal_level

参数说明： 设置写入WAL信息量的级别，不能为空或被注释掉。

该参数属于POSTMASTER类型参数，请参考表10-1中对应设置方法进行设置。

须知

- 如果需要启用WAL日志归档和主备机的数据流复制，必须将此参数设置为archive、hot_standby或者logical。
- 如果此参数设置为minimal，archive_mode必须设置为off，hot_standby必须设置为off，max_wal_senders参数设置为0，且需为单机环境，否则将导致数据库无法启动。
- 如果此参数设置为archive，hot_standby必须设置为off，否则将导致数据库无法启动。但是，hot_standby在双机环境中不能设置为off，具体参见hot_standby参数说明。

取值范围：枚举类型

- minimal
优点：一些重要操作（包括创建表、创建索引、簇操作和表的复制）都能安全的跳过，这样就可以使操作变得更快。
缺点：WAL仅提供从数据库服务器崩溃或者紧急关闭状态恢复时所需要的基本信息，无法用WAL归档日志恢复数据。
- archive
这个参数增加了WAL归档需要的日志信息，从而可以支持数据库的归档恢复。
- hot_standby
 - 这个参数进一步增加了在备机上运行的SQL查询的信息，这个参数只能在数据库服务重新启动后生效。
 - 为了在备机上开启只读查询，wal_level必须在主机上设置成hot_standby，并且备机必须打开hot_standby参数。hot_standby和archive级别之间的性能只有微小的差异，如果它们的设置对产品的性能影响有明显差异，欢迎反馈。
- logical
这个参数表示WAL日志支持逻辑复制。

默认值： hot_standby

fsync

参数说明： 设置GaussDB服务器是否使用fsync()系统函数（请参见[wal_sync_method](#)）确保数据的更新及时写入物理磁盘中。

该参数属于SIGHUP类型参数，请参考[表10-1](#)中对应设置方法进行设置。

须知

- 使用fsync()系统函数可以保证在操作系统或者硬件崩溃的情况下将数据恢复到一个已知的状态。
- 如果将此参数关闭，可能会在系统崩溃时无法恢复原来的数据，导致数据库不可用。

取值范围： 布尔型

- on表示使用fsync()系统函数。
- off表示不使用fsync()系统函数。

默认值： on

synchronous_commit

参数说明： 设置当前事务的同步方式。

该参数属于USERSET类型参数，请参考表10-1中对应设置方法进行设置。

通常情况下，一个事务产生的日志的同步顺序如下：

1. 主机将日志内容写入本地内存。
2. 主机将本地内存中的日志写入本地文件系统。
3. 主机将本地文件系统中的日志内容刷盘。
4. 主机将日志内容发送给备机。
5. 备机接受到日志内容，存入备机内存。
6. 备机将备机内存中的日志写入备机文件系统。
7. 备机将备机文件系统中的日志内容刷盘。
8. 备机回放日志，完成对数据文件的增量更新。

取值范围： 枚举类型

- on：表示主机事务提交需要等待备机将对应日志刷新到磁盘。
- off：表示主机事务提交无需等待主机自身将对应日志刷新到磁盘，通常也称为异步提交。
- local：表示主机事务提交需要等待主机自身将对应日志刷新到磁盘，通常也称为本地提交。
- remote_write：表示主机事务提交需要等待备机将对应日志写到文件系统（无需刷新到磁盘）。
- remote_receive：表示主机事务提交需要等待备机接收到对应日志数据（无需写入文件系统）。
- remote_apply：表示主机事务提交需要等待备机完成对应日志的回放操作。
- true：同on。
- false：同off。
- yes：同on。
- no：同off。
- 1：同on。
- 0：同off。
- 2：同remote_apply。

默认值： on

wal_sync_method

参数说明： 设置向磁盘强制更新WAL数据的方法。

该参数属于SIGHUP类型参数，请参考表10-1中对应设置方法进行设置。

须知

如果将`fsync`关闭，这个参数的设置就没有意义，因为所有数据更新都不会强制写入磁盘。

取值范围：枚举类型

- `open_datasync`表示用带`O_DSYNC`选项的`open()`打开“WAL”文件。
- `fdatasync`表示每次提交的时候都调用`fdatasync()`（支持`suse10`和`suse11`）。
- `fsync_writethrough`表示每次提交的时候调用`fsync()`强制把缓冲区任何数据写入磁盘。

说明

由于历史原因，Windows平台支持将`wal_sync_method`设置为`fsync_writethrough`。在windows平台上`fsync_writethrough`和`fsync`等效。

- `fsync`表示每次提交的时候调用`fsync()`（支持`suse10`和`suse11`）。
- `open_sync`表示用带`O_SYNC`选项的`open()`写“WAL”文件（支持`suse10`和`suse11`）。

说明

不是所有的平台都支持以上参数。

默认值：`fdatasync`

full_page_writes

参数说明：设置GaussDB服务器在检查点之后对页面的第一次修改时，是否将每个磁盘页面的全部内容写到WAL日志中。当增量检查点开关和`enable_double_write`同时打开时，则不使用`full_page_writes`。

该参数属于SIGHUP类型参数，请参考表10-1中对应设置方法进行设置。

须知

- 设置这个参数是因为在操作系统崩溃过程中可能磁盘页面只写入了一部分内容，从而导致在同一个页面中包含新旧数据的混合。在崩溃后的恢复期间，由于在WAL日志中存储的行变化信息不够完整，因此无法完全恢复该页。把完整的页面影像保存下来就可以保证页面被正确还原，代价是增加了写入WAL日志的数据量。
- 关闭此参数，在系统崩溃的时候，可能无法恢复原来的数据。如果服务器硬件的特性（比如电池供电的磁盘控制器）可以减小部分页面的写入风险，或者文件系统特性支持（比如ReiserFS 4），并且清楚知道写入风险在一个可以接受的范畴，可以关闭这个参数。

取值范围：布尔型

- `on`表示启用此特性。
- `off`表示关闭此特性。

默认值：`on`

wal_log_hints

参数说明：设置在检查点之后对页面的第一次修改为页面上元组hint bits的修改时，是否将整个页面的全部内容写到WAL日志中。不推荐用户修改此设置。

该参数属于POSTMASTER类型参数，请参考表10-1中对应设置方法进行设置。

取值范围：布尔型

- on表示整个页面全部内容写到WAL日志中。
- off表示整个页面内容不会写到WAL日志中。

默认值：on

wal_buffers

参数说明：设置用于存放WAL数据的共享内存空间的XLOG_BLCKSZ数，XLOG_BLCKSZ的大小默认为8KB。

该参数属于POSTMASTER类型参数，请参考表10-1中对应设置方法进行设置。

取值范围：-1~2¹⁸，最小值为-1，最大值为262144，单位为8KB。

- 如果设置为-1，表示wal_buffers的大小随着参数shared_buffers自动调整，为shared_buffers的1/64，最小值为8个XLOG_BLCKSZ，最大值为2048个XLOG_BLCKSZ，自动调整后的值小于最小值时会调整为最小值，大于最大值时会调整为最大值。
- 如果设置为其他值，当小于4时，会被默认设置为4。

默认值：

1GB（128核CPU/1024G内存，104核CPU/1024G内存，96核CPU/1024G内存，96核CPU/768G内存，64核CPU/512G内存，60核CPU/480G内存，32核CPU/256G内存）；512MB（16核CPU/128G内存）；256MB（8核CPU/64G内存）；128MB（4核CPU/32G内存）；64MB（4核CPU/16G内存）

设置建议：每次事务提交时，WAL缓冲区的内容都写入到磁盘中，因此设置为很大的值不会带来明显的性能提升。如果将它设置成几百兆，就可以在有很多即时事务提交的服务器上提高写入磁盘的性能。根据经验来说，默认值可以满足大多数的情况。

wal_writer_delay

参数说明：WalWriter进程的写间隔时间。

该参数属于SIGHUP类型参数，请参考表10-1中对应设置方法进行设置。

须知

如果时间过长可能造成WAL缓冲区的内存不足，时间过短会引起WAL不断写入，增加磁盘I/O负担。

取值范围：整型，1~10000（毫秒）

默认值：200ms

commit_delay

参数说明：表示一个已经提交的数据在WAL缓冲区中存放的时间。

该参数属于USERSET类型参数，请参考表10-1中对应设置方法进行设置。

须知

- 设置为非 0 值时事务执行commit后不会立即写入WAL中，而仍存放在WAL缓冲区中，等待WalWriter进程周期性写入磁盘。
- 如果系统负载很高，在延迟时间内，其他事务可能已经准备好提交。但如果没有事务准备提交，这个延迟就是在浪费时间。

取值范围：整型，0~100000（微秒），其中0表示无延迟。

默认值：0

commit_siblings

参数说明：当一个事务发出提交请求时，如果数据库中正在执行的事务数量大于此参数的值，则该事务将等待一段时间（`commit_delay`的值），否则该事务则直接写入WAL。

该参数属于USERSET类型参数，请参考表10-1中对应设置方法进行设置。

取值范围：整型，0~1000

默认值：5

wal_block_size

参数说明：说明WAL日志段文件中日志页面的大小。

该参数属于INTERNAL类型参数，为固定参数，用户无法修改此参数，只能查看。

取值范围：整型，单位为Byte。

默认值：8192

wal_segment_size

参数说明：说明WAL日志段文件的大小。

该参数属于INTERNAL类型参数，为固定参数，用户无法修改此参数，只能查看。

取值范围：整型，单位为8KB。

默认值：16MB (2048 * 8KB)

walwriter_cpu_bind

参数说明：绑定到WAL写入线程的CPU核，与thread pool配合使用。

该参数属于POSTMASTER类型参数，请参考表10-1中对应设置方法进行设置。

取值范围：整型，-1~核数减1。

默认值: -1

walwriter_sleep_threshold

参数说明: xlogflusher进入sleep之前空闲xlog刷新的次数，达到阈值会休眠。

该参数属于SIGHUP类型参数，请参考表10-1中对应设置方法进行设置。

取值范围: 整型，1-50000。

默认值: 500 (128核CPU/1024G内存，104核CPU/1024G内存，96核CPU/1024G内存，96核CPU/768G内存，64核CPU/512G内存，60核CPU/480G内存)；50 (32核CPU/256G内存，16核CPU/128G内存，8核CPU/64G内存，4核CPU/32G内存，4核CPU/16G内存)

wal_file_init_num

参数说明: WAL编写器将创建的xlog段文件的数量。

该参数属于POSTMASTER类型参数，请参考表10-1中对应设置方法进行设置。

取值范围: 整型，0~1000000。

默认值: 10 (128核CPU/1024G内存，104核CPU/1024G内存，96核CPU/1024G内存，96核CPU/768G内存，64核CPU/512G内存，60核CPU/480G内存)；0 (32核CPU/256G内存，16核CPU/128G内存，8核CPU/64G内存，4核CPU/32G内存，4核CPU/16G内存)

xlog_file_path

参数说明: 双数据库实例共享存储场景下，xlog日志共享盘的路径。本参数在数据库系统初始化时由OM进行配置，不建议用户自行修改。

该参数属于POSTMASTER类型参数，请参考表10-1中对应设置方法进行设置。

取值范围: 字符串。

默认值: NULL

xlog_file_size

参数说明: 双数据库实例共享存储场景下，xlog日志共享盘的大小。本参数在数据库系统初始化时由OM进行配置，不建议用户自行修改。

该参数属于POSTMASTER类型参数，请参考表10-1中对应设置方法进行设置。

取值范围: 长整型，5053733504~576460752303423487，单位是字节。

默认值: 549755813888

xlog_lock_file_path

参数说明: 双数据库实例共享存储场景下，xlog日志共享盘抢占的锁文件的路径。本参数在数据库系统初始化时由OM进行配置，不建议用户自行修改。

该参数属于POSTMASTER类型参数，请参考表10-1中对应设置方法进行设置。

取值范围: 字符串。

默认值: NULL

force_promote

参考说明: 备机强切功能开关。

备机强切在数据库实例故障状态下，以丢失部分数据为代价换取数据库实例尽可能快的恢复服务；是数据库实例状态为不可用时的一种逃生方法，不建议频繁触发。如果操作者不清楚备机强切后丢失数据对业务的影响，请勿使用本功能。

使用时需要分别在DN和cmserver开启并重启数据库实例生效，备机强切功能参考《故障处理》中“应急处理 > 备机强切”章节。

取值范围: 整型，0或1

0表示关闭，1表示开启

默认值: 0

wal_debug

参数说明: 允许输出wal相关的调试信息。仅在编译时开启WAL_DEBUG编译宏时可用。

该参数属于SUSET类型参数，请参考[表10-1](#)中对应设置方法进行设置。

取值范围: 布尔类型

默认值: false

wal_flush_timeout

参数说明: 遍历WalInsertStatusEntryTbl的超时时间。Xlog刷盘自适应控制的刷盘IO遍历WalInsertStatusEntryTbl等待的最大时间。

该参数属于SIGHUP类型参数，请参考[表10-1](#)中对应设置方法进行设置。

须知

如果时间过长可能造成Xlog刷盘频率降低，降低Xlog处理性能。

取值范围: 整型，0 ~ 90000000（微秒）

默认值: 2us

wal_flush_delay

参数说明: 遍历WalInsertStatusEntryTbl时，遇到WAL_NOT_COPIED状态entry时等待的时间间隔。

该参数属于SIGHUP类型参数，请参考[表10-1](#)中对应设置方法进行设置。

取值范围: 整型，0 ~ 90000000（微秒）

默认值: 1us

17.6.2 检查点

checkpoint_segments

参数说明：设置**checkpoint_timeout**周期内所保留的最少WAL日志段文件数量。每个日志文件大小为16MB。

该参数属于SIGHUP类型参数，请参考表10-1中对应设置方法进行设置。

取值范围：整型，最小值1

提升此参数可加快大数据的导入速度，但需要结合**checkpoint_timeout**、**shared_buffers**这两个参数统一考虑。这个参数同时影响WAL日志段文件复用数量，通常情况下pg_xlog文件夹下最大的复用文件个数为2倍的**checkpoint_segments**个，复用的文件被改名为后续即将使用的WAL日志段文件，不会被真正删除。

默认值：1024

checkpoint_timeout

参数说明：设置自动WAL检查点之间的最长时间。

该参数属于SIGHUP类型参数，请参考表10-1中对应设置方法进行设置。

取值范围：整型，30~3600（秒）

在提升**checkpoint_segments**以加快大数据导入的场景也需将此参数调大，同时这两个参数提升会加大**shared_buffers**的负担，需要综合考虑。

默认值：15min

checkpoint_completion_target

参数说明：指定检查点完成的目标。

该参数属于SIGHUP类型参数，请参考表10-1中对应设置方法进行设置。

取值范围：双精度浮点类型，0.0~1.0

默认值：0.5

说明

默认值0.5表示每个checkpoint需要在checkpoints间隔时间的50%内完成。

checkpoint_warning

参数说明：如果由于填充检查点段文件导致检查点发生的时间间隔接近这个参数表示的秒数，就向服务器日志发送一个建议增加**checkpoint_segments**值的消息。

该参数属于SIGHUP类型参数，请参考表10-1中对应设置方法进行设置。

取值范围：整型，0~INT_MAX（秒），其中0表示关闭警告。

默认值：5min

推荐值：5min

checkpoint_wait_timeout

参数说明：设置请求检查点等待checkpointer线程启动的最长时间。

该参数属于SIGHUP类型参数，请参考[表10-1](#)中对应设置方法进行设置。

取值范围：整型，2~3600（秒）

默认值：1min

enable_incremental_checkpoint

参数说明：增量检查点开关。

该参数属于POSTMASTER类型参数，请参考[表10-1](#)中对应设置方法进行设置。

取值范围：布尔型

默认值：on

enable_double_write

参数说明：双写开关。当增量检查点开关打开时，同时enable_double_write打开，则使用enable_double_write双写特性保护，不再使用full_page_writes防止半页写问题。

该参数属于POSTMASTER类型参数，请参考[表10-1](#)中对应设置方法进行设置。

取值范围：布尔型

默认值：on

incremental_checkpoint_timeout

参数说明：增量检查点开关打开之后，设置自动WAL检查点之间的最长时间。

该参数属于SIGHUP类型参数，请参考[表10-1](#)中对应设置方法进行设置。

取值范围：整型，1~3600（秒）

默认值：1min

enable_xlog_prune

参数说明：设置在任一备机断联时，主机是否根据xlog日志的大小超过参数max_size_for_xlog_prune的值而回收日志。

该参数属于SIGHUP类型参数，请参考[表10-1](#)中对应设置方法进行设置。

取值范围：布尔型

- 设置为on时，如果任一备机断联时，主机回收日志。
- 设置为off时，如果任一备机断联时，主机不回收日志。

默认值：on

max_size_for_xlog_prune

参数说明：在enable_xlog_prune打开时生效，工作机制如下：

1. 如果replconninfo系列guc参数配置的所有备机都连着主机，那么该参数实际不起作用。
2. 如果replconninfo系列guc参数配置的备机至少有一个没有连着主机，那么该参数生效：当主机历史日志数量大于该参数值，会强制回收。例外：在同步提交模式下（即synchronous_commit参数非local或off时），如果还存在连着的备机，那么主机会考虑保留满足多数派备机中最小日志接受位置的日志，这种情况下，保留的日志可能会多余max_size_for_xlog_prune参数值。
3. 如果有任何一个备机正在build，那么该参数不会生效，主机日志会全量保留，防止build操作由于日志回收重复失败。

该参数属于SIGHUP类型参数，请参考表10-1中对应设置方法进行设置。

取值范围：整型，0~2147483647，单位为KB

默认值：256GB

17.6.3 日志回放

recovery_time_target

参数说明：设置recovery_time_target秒能够让备机完成日志写入和回放。

该参数属于SIGHUP类型参数，请参考表10-1中对应设置方法进行设置。

取值范围：整型，0~3600（秒）

0是指不开启日志流控，1~3600是指备机能够在recovery_time_target时间内完成日志的写入和回放，可以保证主机与备机切换时能够在recovery_time_target秒完成日志写入和回放，保证备机能够快速升主机。recovery_time_target设置时间过小会影响主机的性能，设置过大会失去流控效果。

默认值：60

recovery_max_workers

参数说明：设置最大并行回放线程个数。

该参数属于POSTMASTER类型参数，请参考表10-1中对应设置方法进行设置。

取值范围：整型，0~20

默认值：4（安装工具默认设置为4，以获得更好地性能）

recovery_parse_workers

参数说明：是极致RTO特性中ParseRedoRecord线程的数量。

该参数属于POSTMASTER类型参数，请参考表10-1中对应设置方法进行设置。

取值范围：整型，1~16

仅在开启极致RTO情况下可以设置recovery_parse_workers为>1。需要配合recovery_redo_workers使用。若同时开启recovery_parse_workers和recovery_max_workers，以开启极致RTO的recovery_parse_workers为准，并行回放特性失效。因极致RTO不支持hot standby模式，仅在参数hot_standby设置成off，replication_type设置成1时可以设置recovery_parse_workers为>1。另外，极致RTO

也不支持列存，在已经使用列存表或者即将使用列存表的系统中，请关闭极致RTO。极致RTO不再自带流控，流控统一由`recovery_time_target`参数来控制。

默认值： 1

`recovery_redo_workers`

参数说明： 是极致RTO特性中每个ParseRedoRecord线程对应的PageRedoWorker数量。

该参数属于POSTMASTER类型参数，请参考表10-1中对应设置方法进行设置。

取值范围： 整型，1~8

需要配合`recovery_parse_workers`使用。在配合`recovery_parse_workers`使用时，只有`recovery_parse_workers`大于0，`recovery_redo_workers`参数才生效。

默认值： 1

`recovery_parallelism`

参数说明： 查询实际回放线程个数，该参数为只读参数，无法修改。

该参数属于POSTMASTER类型参数，受`recovery_max_workers`以及`recovery_parse_workers`参数影响，任意一值大于0时，`recovery_parallelism`将被重新计算。

取值范围： 整型，1~2147483647

默认值： 1

`enable_page_lsn_check`

参数说明： 数据页lsn检查开关。回放时，检查数据页当前的lsn是否是期望的lsn。

该参数属于POSTMASTER类型参数，请参考表10-1中对应设置方法进行设置。

取值范围： 布尔型

默认值： on

`recovery_min_apply_delay`

参数说明： 设置备节点回放的延迟时间。

该参数属于SIGHUP类型参数，请参考表10-1中对应设置方法进行设置。

须知

- 此参数主节点设置无效，必须设置在需要延迟的备节点上，推荐设置在异步备上，设置了延时的异步备如果升主RTO时间会比较长。
- 延迟时间是根据主服务器上事务提交的时间戳与备机上的当前时间来计算，因此需要保证主备系统时钟一致。
- 延迟时间设置过长时，可能会导致该备机XLOG文件所在的磁盘满，需要平衡考虑磁盘大小来设置延迟时间。
- 没有事务的操作不会被延迟。
- 主备切换之后，原主机若需延迟，需要再手动配置此参数。
- 当synchronous_commit被设置为remote_apply时，同步复制会受到这个延时的影响，每一个COMMIT都需要等待备机回放结束后才会返回。
- 使用这个特性也会让hot_standby_feedback被延迟，这可能导致主服务器的膨胀，两者一起使用时要小心。
- 主机执行了持有AccessExclusive锁的DDL操作，比如DROP和TRUNCATE操作，在备机延迟回放该条记录期间，在备机上对该操作对象执行查询操作会等待锁释放之后才会返回。
- 不支持MOT表。

取值范围：整型，0~INT_MAX，单位为毫秒。

默认值：0（不增加延迟）

redo_bind_cpu_attr

参数说明：用于控制回放线程的绑核操作，仅sysadmin用户可以访问。该参数属于POSTMASTER类型参数，请参考[表10-1](#)中对应设置方法进行设置。

取值范围：字符串，长度大于0，该参数不区分大小写。

- 'nobind'：线程不做绑核。
- 'nodebind: 1, 2'：利用NUMA组1,2中的CPU core进行绑核。
- 'cpubind: 0-30'：利用0-30号CPU core进行绑核。

默认值：'nobind'

17.6.4 归档

archive_mode

参数说明：表示是否进行归档操作。

该参数属于SIGHUP类型参数，请参考[表10-1](#)中对应设置方法进行设置。

须知

- 当wal_level设置成minimal时，archive_mode参数无法使用。
- 无论是同步备机还是异步备机都能够开启归档，归档开启的方式与单机开启归档一致，将archive_mode置为on，并设置正确的archive_dest或者archive_command即可。
- 若未开启最大可用模式以及有同步备机与主机断开连接时，主机会因为业务阻塞的原因无法给备机发送归档的位置，从而导致归档失败。

取值范围: 布尔型

- on表示进行归档。
- off表示不进行归档。

默认值: off

archive_command

参数说明: 由管理员设置的用于归档WAL日志的命令，建议归档路径为绝对路径。

该参数属于SIGHUP类型参数，请参考表10-1中对应设置方法进行设置。

须知

- 当archive_dest和archive_command同时配置时，WAL日志优先保存到archive_dest所设置的目录中，archive_command配置的命令不生效。
- 字符串中任何%p都被要归档的文件的绝对路径代替，而任何%f都只被该文件名代替（相对路径都相对于数据目录的）。如果需要在命令里嵌入%字符就必须双写%。
- 这个命令当且仅当成功的时候才返回零。示例如下：

```
archive_command = 'cp --remove-destination %p /mnt/server/archivedir/%f'
```
- --remove-destination选项作用为：拷贝前如果目标文件已存在，会先删除已存在的目标文件，然后执行拷贝操作。
- 如果归档命令有多条，则需将其写入SHELL脚本文件中，然后将archive_command配置为执行该脚本的命令。示例如下：

```
--假设多条命令如下。  
test ! -f dir/%f && cp %p dir/%f  
--则test.sh脚本内容如下。  
test ! -f dir/$2 && cp $1 dir/$2  
--归档命令如下。  
archive_command='sh dir/test.sh %p %f'
```

取值范围: 字符串

默认值: (disabled)

archive_dest

参数说明: 由管理员设置的用于归档WAL日志的目录，建议归档路径为绝对路径。

该参数属于SIGHUP类型参数，请参考表10-1中对应设置方法进行设置。

须知

- 当archive_dest和archive_command同时配置时，WAL日志优先保存到archive_dest所设置的目录中，archive_command配置的命令不生效。
- 字符串中如果是相对路径为相对于数据目录的。示例如下。

```
archive_dest = '/mnt/server/archivedir/'
```

取值范围：字符串

默认值：空字符串

archive_timeout

参数说明：表示归档周期。

该参数属于SIGHUP类型参数，请参考[表10-1](#)中对应设置方法进行设置。

须知

- 超过该参数设定的时间时强制切换WAL段。
- 由于强制切换而提早关闭的归档文件仍然与完整的归档文件长度相同。因此，将archive_timeout设为很小的值将导致占用巨大的归档存储空间，建议将archive_timeout设置为60秒。

取值范围：整型，0 ~ 1073741823，单位为秒。其中0表示禁用该功能。

默认值：0

archive_interval

参数说明：表示归档间隔时间。

该参数属于SIGHUP类型参数，请参考[表10-1](#)中对应设置方法进行设置。

须知

- 超过该参数设定的时间时强制归档日志文件。
- 由于归档有IO操作，不可过于频繁的归档，也不能设置较大影响PITR的RPO建议使用默认值。

取值范围：整型，1 ~ 1000，单位为秒。

默认值：1

time_to_target_rpo

参数说明：

双数据库实例异地灾备模式下，设置主数据库实例发生异常发生时到已归档到OBS的恢复点所允许的time_to_target_rpo秒。

该参数属于SIGHUP类型参数，请参考[表10-1](#)中对应设置方法进行设置。

取值范围：整型，0~3600（秒）

双数据库实例异地灾备模式下，主数据库实例日志将被归档到OBS。0是指不开启日志流控，1~3600是指设置主数据库实例发生异常发生时到已归档到OBS的恢复点所允许的time_to_target_rpo秒，保证主数据库实例因灾难崩溃时，最多可能丢失的数据的时长在允许范围内。time_to_target_rpo设置时间过小会影响主机的性能，设置过大会失去流控效果。

默认值：0

17.7 双机复制

17.7.1 发送端服务器

max_wal_senders

参数说明：指定事务日志发送进程的并发连接最大数量。不可大于等于[max_connections](#)。

该参数属于POSTMASTER类型参数，请参考[表10-1](#)中对应设置方法进行设置。

须知

[wal_level](#)必须设置为archive、hot_standby或者logical以允许备机的连接。

取值范围：整型，0 ~ 1024（建议取值范围：8 ~ 100）

说明

只有当使用单DN实例无主备场景下才可以设置0。

默认值：20

wal_keep_segments

参数说明：Xlog日志文件段数量。设置“pg_xlog”目录下保留事务日志文件的最小数目，备机通过获取主机的日志进行流复制。

该参数属于SIGHUP类型参数，请参考[表10-1](#)中对应设置方法进行设置。

取值范围：整型，2 ~ INT_MAX

默认值：1024

设置建议：

- 当服务器开启日志归档或者从检查点恢复时，保留的日志文件数量可能大于wal_keep_segments设定的值。
- 如果此参数设置过小，则在备机请求事务日志时，此事务日志可能已经被产生的新事务日志覆盖，导致请求失败，主备关系断开。

- 当双机为异步传输时，以COPY方式连续导入4G以上数据需要增大 wal_keep_segments 配置。以T6000单板为例，如果导入数据量为50G，建议调整参数为1000。您可以在导入完成并且日志同步正常后，动态恢复此参数设置。
- 若synchronous_commit级别小于LOCAL_FLUSH，重建备机时，建议调大改参数为1000，避免重建过程中，主机日志回收导致重建失败。

wal_sender_timeout

参数说明：设置本端等待事务日志接收端接收日志的最大等待时间。

该参数属于SIGHUP类型参数，请参考表10-1中对应设置方法进行设置。

须知

- 如果主机数据较大，重建备机数据库时需要增大此参数的值，主机数据在500G时，此参数的参考值为600s。
- 此值不能大于wal_receiver_timeout或数据库重建时的超时参数。

取值范围：整型，0 ~ INT_MAX，单位为毫秒（ms）。

默认值：6s

max_replication_slots

参数说明：设置主机端的日志复制slot个数。

该参数属于POSTMASTER类型参数，请参考表10-1中对应设置方法进行设置。

取值范围：整型，0~1024（建议取值范围：8~100）

默认值：20

设置建议：

当使用双机复制、备份恢复、逻辑解码时，该参数值建议设为：当前物理流复制槽数+备份槽数+所需的逻辑复制槽数。如果实际设置值比上述建议值要小，那么可能造成这些功能不可用或异常。

- 物理流复制槽提供了一种自动化的方法来确保主节点在所有备节点或从备节点收到xlog之前，xlog不会被移除。也就是说物理流复制槽用于支撑主备HA。数据库所要的物理流复制槽数为备节点加从备的和与主节点之间的比例。例如，假设数据库高可用方案为1主、1备、1从备，则所需物理流复制槽数为2。假设数据库的高可用方案为1主3备，则所需物理流复制槽数为3。
- 备份槽：记录备份执行过程中的一些复制信息，全量备份和增量备份各自对应单独的备份槽，共2个。
- 目前默认不支持主备从部署方式。
- 关于逻辑复制槽数，请按如下规则考虑：
 - 一个逻辑复制槽只能解码一个数据库的修改，如果需要解码多个数据库，则需要创建多个逻辑复制槽。
 - 如果需要多路逻辑复制同步给多个目标数据库，在源端数据库需要创建多个逻辑复制槽，每个逻辑复制槽对应一条逻辑复制链路。

enable_slot_log

参数说明：是否开启逻辑复制槽主备同步特性。

该参数属于USERSET类型参数，请参考[表10-1](#)中对应设置方法进行设置。

取值范围：布尔型

- on表示开启逻辑复制槽主备同步特性。
- off表示不开启逻辑复制槽主备同步特性。

默认值：on

max_changes_in_memory

参数说明：逻辑解码时单条事务在内存中缓存的DML语句数量上限。

该参数属于POSTMASTER类型参数，请参考[表10-1](#)中对应设置方法进行设置。

取值范围：整型，1~2147483647

默认值：4096

max_cached_tuplebufs

参数说明：逻辑解码时总元组信息在内存中缓存的数量上限。建议设置为[max_changes_in_memory](#)的两倍以上。

该参数属于POSTMASTER类型参数，请参考[表10-1](#)中对应设置方法进行设置。

取值范围：整型，1~2147483647

默认值：8192

logical_decode_options_default

参数说明：指定逻辑解码启动时未指定解码选项的全局默认值。

该参数属于SIGHUP类型参数，请参考[表10-1](#)中对应设置方法进行设置。

当前支持指定的逻辑解码选项包括：parallel-decode-num, parallel-queue-size, max-txn-in-memory, max-reorderbuffer-in-memory, exclude-users。选项意义请参考[示例：逻辑复制代码示例](#)

取值范围：通过逗号分隔的key=value字符串，例如：'parallel-decode-num=4,parallel-queue-size=128,exclude-users=userA'。其中空字符串表示采用程序硬编码的默认值。

默认值：空字符串

须知

该参数SIGHUP生效并不会影响已经启动的逻辑解码流程；后续逻辑解码启动将使用该参数设置的选项作为其默认配置，并优先使用启动命令中指定选项的设置。

这里exclude-users选项和逻辑解码启动选项存在差异，不允许指定多个黑名单用户。

logical_sender_timeout

参数说明：设置本端等待逻辑日志接收端接收日志的最大等待时间。

该参数属于USERSET类型参数，请参考[表10-1](#)中对应设置方法进行设置。

取值范围：整型，0 ~ 2147483647，单位为毫秒（ms）。

默认值：30s

enable_wal_shipping_compression

参数说明：在流式容灾模式下设置启动跨数据库实例日志压缩功能。

该参数属于SIGHUP类型参数，请参考[表10-1](#)中对应设置方法进行设置。

须知

该参数仅作用于流式容灾中跨数据库实例传输的一对walsender与walreceiver中，在主数据库实例上配置。

取值范围：布尔型

- true表示打开流式容灾跨数据库实例日志压缩
- false表示关闭流式容灾跨数据库实例日志压缩

默认值：false

repl_auth_mode

参数说明：设置主备复制和备机重建的验证模式。

该参数属于SIGHUP类型参数，请参考[表10-1](#)中对应设置方法进行设置。

须知

- 如果主机上开启了UUID验证功能、且配置了非空字符串的repl_uuid验证码，那么备机也需要开启UUID验证功能、且配置相同的repl_uuid验证码，否则主备日志复制和备机重建请求将被主机拒绝。
- 该参数支持SIGHUP动态加载新值。修改之后，不影响已建连的主备连接，对后续主备复制请求和主备重建请求生效。
- 支持Quorum、DCF协议下的备机重建验证；支持Quorum协议下的主备复制验证；不支持DCF协议下的主备复制验证。
- 不支持跨数据库实例主、备之间的认证，包括Dorado主备实例和容灾主备实例。
- UUID验证功能主要为了防止主、备误连导致的数据串扰和污染，不是用于安全目的。
- 该参数不支持主、备间自动同步。

取值范围：枚举类型

- off 表示关闭UUID验证功能。
- default 表示关闭UUID验证功能。
- uuid 表示开启UUID验证功能。

默认值：default

repl_uuid

参数说明：设置用于主备UUID验证的UUID码。

该参数属于SIGHUP类型参数，请参考[表10-1](#)中对应设置方法进行设置。

须知

- 如果主机上开启了UUID验证功能、且配置了非空字符串的repl_uuid验证码，那么备机也需要开启UUID验证功能、且配置相同的repl_uuid验证码，否则主备日志复制和备机重建请求将被主机拒绝。
- 该参数支持SIGHUP动态加载新值。修改之后，不影响已建连的主备连接，对后续主备复制请求和主备重建请求生效。
- 支持Quorum、DCF协议下的备机重建验证；支持Quorum协议下的主备复制验证；不支持DCF协议下的主备复制验证。
- 不支持跨数据库实例主、备之间的认证，包括Dorado主备实例和容灾主备实例。
- UUID验证功能主要为了防止主、备误连导致的数据串扰和污染，不是用于安全目的。
- 该参数不支持主、备间自动同步。

取值范围：字符串类型。长度0 - 63个字符，字母和数字的组合，大小写不敏感，内部统一转换为小写存储。空字符串表示不启用UUID验证功能。

默认值：空字符串

replconninfo1

参数说明：设置本端侦听和鉴权的第一个节点信息。

该参数属于SIGHUP类型参数，请参考[表10-1](#)中对应设置方法进行设置。

取值范围：字符串。其中空字符串表示没有配置第一个节点信息。

默认值：空字符串

replconninfo2

参数说明：设置本端侦听和鉴权的第二个节点信息。

该参数属于SIGHUP类型参数，请参考[表10-1](#)中对应设置方法进行设置。

取值范围：字符串。其中空字符串表示没有配置第二个节点信息。

默认值：空字符串

replconninfo3

参数说明：设置本端侦听和鉴权的第三个节点信息。

该参数属于SIGHUP类型参数，请参考[表10-1](#)中对应设置方法进行设置。

取值范围：字符串。其中空字符串表示没有配置第三个节点信息。

默认值：空字符串

replconninfo4

参数说明：设置本端侦听和鉴权的第四个节点信息。

该参数属于SIGHUP类型参数，请参考[表10-1](#)中对应设置方法进行设置。

取值范围：字符串。其中空字符串表示没有配置第四个节点信息。

默认值：空字符串

replconninfo5

参数说明：设置本端侦听和鉴权的第五个节点信息。

该参数属于SIGHUP类型参数，请参考[表10-1](#)中对应设置方法进行设置。

取值范围：字符串。其中空字符串表示没有配置第五个节点信息。

默认值：空字符串

replconninfo6

参数说明：设置本端侦听和鉴权的第六个节点信息。

该参数属于SIGHUP类型参数，请参考[表10-1](#)中对应设置方法进行设置。

取值范围：字符串。其中空字符串表示没有配置第六个节点信息。

默认值：空字符串

replconninfo7

参数说明：设置本端侦听和鉴权的第七个节点信息。

该参数属于SIGHUP类型参数，请参考[表10-1](#)中对应设置方法进行设置。

取值范围：字符串。其中空字符串表示没有配置第七个节点信息。

默认值：空字符串

replconninfo8

参数说明：设置本端侦听和鉴权的第八个节点信息。

该参数属于SIGHUP类型参数，请参考[表10-1](#)中对应设置方法进行设置。

取值范围：字符串。其中空字符串表示没有配置第八个节点信息。

默认值：空字符串

cross_cluster_replconninfo1

参数说明：设置跨数据库实例的本端侦听和鉴权的第一个节点信息。

该参数属于SIGHUP类型参数，请参考[表10-1](#)中对应设置方法进行设置。

取值范围：字符串。其中空字符串表示没有配置第一个节点信息。

默认值：空字符串

cross_cluster_replconninfo2

参数说明：设置跨数据库实例的本端侦听和鉴权的第二个节点信息。

该参数属于SIGHUP类型参数，请参考[表10-1](#)中对应设置方法进行设置。

取值范围：字符串。其中空字符串表示没有配置第二个节点信息。

默认值：空字符串

cross_cluster_replconninfo3

参数说明：设置跨数据库实例的本端侦听和鉴权的第三个节点信息。

该参数属于SIGHUP类型参数，请参考[表10-1](#)中对应设置方法进行设置。

取值范围：字符串。其中空字符串表示没有配置第三个节点信息。

默认值：空字符串

cross_cluster_replconninfo4

参数说明：设置跨数据库实例的本端侦听和鉴权的第四个节点信息。

该参数属于SIGHUP类型参数，请参考[表10-1](#)中对应设置方法进行设置。

取值范围：字符串。其中空字符串表示没有配置第四个节点信息。

默认值：空字符串

cross_cluster_replconninfo5

参数说明：设置跨数据库实例的本端侦听和鉴权的第五个节点信息。

该参数属于SIGHUP类型参数，请参考[表10-1](#)中对应设置方法进行设置。

取值范围：字符串。其中空字符串表示没有配置第五个节点信息。

默认值：空字符串

cross_cluster_replconninfo6

参数说明：设置跨数据库实例的本端侦听和鉴权的第六个节点信息。

该参数属于SIGHUP类型参数，请参考[表10-1](#)中对应设置方法进行设置。

取值范围：字符串。其中空字符串表示没有配置第六个节点信息。

默认值：空字符串

cross_cluster_replconninfo7

参数说明：设置跨数据库实例的本端侦听和鉴权的第七个节点信息。

该参数属于SIGHUP类型参数，请参考[表10-1](#)中对应设置方法进行设置。

取值范围：字符串。其中空字符串表示没有配置第七个节点信息。

默认值：空字符串

cross_cluster_replconninfo8

参数说明：设置跨数据库实例的本端侦听和鉴权的第八个节点信息。

该参数属于SIGHUP类型参数，请参考[表10-1](#)中对应设置方法进行设置。

取值范围：字符串。其中空字符串表示没有配置第八个节点信息。

默认值：空字符串

available_zone

参数说明：设置本端节点所在区域信息。

该参数属于POSTMASTER类型参数，请参考[表10-1](#)中对应设置方法进行设置。

取值范围：字符串。其中空字符串表示没有配置节点信息。

默认值：空字符串

enable_availablezone

参数说明：设置本端级联备节点能否连接跨available_zone的备机。

该参数属于POSTMASTER类型参数，请参考[表10-1](#)中对应设置方法进行设置。

取值范围：布尔型

- true表示级联备只能连接相同available_zone中的备机。
- false表示级联备可以连接不同available_zone中的备机。

默认值：false

max_keep_log_seg

参数说明：流控参数，逻辑复制在DN本地会解析物理日志转换成逻辑日志，当未被解析的物理日志文件数量大于该参数时会触发限流。此参数为0表示关闭限流功能。

该参数属于USERSET类型参数，请参考[表10-1](#)中对应设置方法进行设置。

取值范围：整型，0 ~ 2147483647。

默认值：0

17.7.2 主服务器

synchronous_standby_names

参数说明：潜在同步复制的备机名称列表，每个名称用逗号分隔。

该参数属于SIGHUP类型参数，请参考[表10-1](#)中对应设置方法进行设置。

须知

- 当前连接的同步备机是列表中的第一个名称。如果当前同步备机失去连接，则它会立即更换下一个优先级更高的备机，并将此备机的名称放入列表中。
- 备机名称可以通过设置环境变量PGAPPNAME指定。

取值范围：字符串。当取值为*，表示匹配任意提供同步复制的备机名称。支持按如下格式配置：

- ANY num_sync (standby_name [, ...]) [, ANY num_sync (standby_name [, ...])]
- [FIRST] num_sync (standby_name [, ...])
- standby_name [, ...]

说明

- 其中num_sync是事务需要等待其回复的同步复制的备机的数量，standby_name是备机的名称，FIRST以及ANY指定从所列服务器中选取同步复制的备机的策略。
- ANY N (dn_instanceld1, dn_instanceld2,...)表示在括号内任选N个主机名称作为同步复制的备机名称列表。例如，ANY 1 (dn_instanceld1, dn_instanceld2)表示在dn_instanceld1和dn_instanceld2中任选一个作为同步复制的备机名称。
- FIRST N (dn_instanceld1, dn_instanceld2,...)表示在括号内按出现顺序的先后作为优先级选择前N个主机名称作为同步复制的备机名称列表。例如，FIRST 1 (dn_instanceld1, dn_instanceld2)表示选择dn_instanceld1作为同步复制的备机名称。
- dn_instanceld1, dn_instanceld2,...和FIRST 1 (dn_instanceld1, dn_instanceld2,...)具有的含义相同。

若使用gs_guc工具设置该参数，需要如下设置：

```
gs_guc reload -Z datanode -N @NODE_NAME@ -D @DN_PATH@ -c "synchronous_standby_names='ANY NODE 1(dn_instanceld1, dn_instanceld2)'"
```

或者：

```
gs_guc reload -Z datanode -N @NODE_NAME@ -D @DN_PATH@ -c "synchronous_standby_names='ANY 1(AZ1, AZ2)'"
```

默认值： *

most_available_sync

参数说明：在有同步备机故障时，主机事务不因同步备机故障而被阻塞。比如有两个同步备机，一个故障，另一个正常，这个时候主机事务只会等好的这个同步备，而不被故障的同步备所阻塞；

再比如执行quorum协议时，一主三同步备，配置ANY 2(node1,node2,node3)，当node1、node3故障，node2正常时，主机业务同样不被阻塞。

该参数属于SIGHUP类型参数，请参考[表10-1](#)中对应设置方法进行设置。

取值范围：布尔型

- on表示在所有同步备机故障时，不阻塞主机。
- off表示在所有同步备机故障时，阻塞主机。

默认值： off

keep_sync_window

参数说明：延迟进入最大可用模式的时间

- 当最大可用模式most_available_sync配置为on，在主备场景下，当存在同步备发生故障，导致不满足当前所配置的同步备数量（详细可参考synchronous_standby_name的含义）时，如果配置了keep_sync_window参数，则在keep_sync_window设置的时间窗口内，继续保持最大保护模式，即阻塞主机的事务提交，延缓进入最大可用模式的时间。
- 若在keep_sync_window超时窗口内，同步备机故障恢复，且满足当前所配置的同步备数量，则不阻塞事务，恢复到正常状态。
- 如果设置keep_sync_window，推荐最小配置为5s，以避免监控系统监控到网络不稳定的误报。

该参数属于SIGHUP类型参数，请参考[表10-1](#)中对应设置方法进行设置。

取值范围：整形，范围0~INT_MAX，单位为秒

- 0表示不设置keep_sync_window超时时间窗口，即直接进入最大可用模式。
- 其余表示keep_sync_window超时时间窗口的大小。

默认值：0

说明

配置该参数可能会对RPO造成影响，若主机在所配置的超时时间窗口内发生故障，则从开始阻塞到主机故障这段时间窗口内的数据可能丢失。

enable_stream_replication

参数说明：控制主备是否进行数据和日志同步。

该参数属于SIGHUP类型参数，请参考[表10-1](#)中对应设置方法进行设置。

须知

- 此参数属于性能测试参数，用于测试带有备机和不带备机的性能参数。关闭参数后，不能进行切换、故障等异常场景测试，否则会出现主备不一致的情况。
- 此参数属于受控参数，不建议正常业务场景下关闭此参数。
- 当前版本默认不支持主备从部署模式。

取值范围：布尔型

- on表示打开主备同步。
- off表示关闭主备同步。

默认值：on

enable_mix_replication

参数说明：控制主备之间WAL日志及数据复制的方式。

该参数属于INTERNAL类型参数，默认值为off，不允许外部修改。

须知

- 此参数目前不允许正常业务场景下改变其值，即关闭WAL日志、数据页混合复制模式。
- 当前版本默认不支持主备从部署模式。

取值范围：布尔型

- on表示打开WAL日志、数据页混合复制模式。
- off表示关闭WAL日志、数据页混合复制模式。

默认值：off

vacuum_defer_cleanup_age

参数说明：指定VACUUM使用的事务数，VACUUM会延迟清除无效的行存表记录，延迟的事务个数通过vacuum_defer_cleanup_age进行设置。即VACUUM和VACUUM FULL操作不会立即清理刚刚被删除元组。

该参数属于SIGHUP类型参数，请参考[表10-1](#)中对应设置方法进行设置。

取值范围：整型，0~1000000，值为0表示不延迟。

默认值：0

data_replicate_buffer_size

参数说明：发送端与接收端传递数据页时，队列占用内存的大小。此参数会影响主备之间复制的缓冲大小。

该参数属于POSTMASTER类型参数，请参考[表10-1](#)中对应设置方法进行设置。

取值范围：整型，4096~1072693248，单位为KB。

默认值：16MB（即16384KB）

walsender_max_send_size

参数说明：设置主机端日志或数据发送缓冲区的大小。

该参数属于POSTMASTER类型参数，请参考[表10-1](#)中对应设置方法进行设置。

取值范围：整型，8~INT_MAX，单位为KB。

默认值：8M（即8192KB）

enable_data_replicate

参数说明：当数据库在数据导入行存表时，主机与备机的数据同步方式可以进行选择。

该参数属于USERSET类型参数，请参考[表10-1](#)中对应设置方法进行设置。

取值范围：布尔型

- on表示导入数据行存表时主备数据采用数据页的方式进行同步。当 replication_type参数为1时，不允许设置为on，如果此时用guc工具设置成on，会强制改为off。
- off表示导入数据行存表时主备数据采用日志（Xlog）方式进行同步。

默认值： off

ha_module_debug

参数说明： 用于查看数据复制时具体数据块的复制状态日志。

该参数属于USERSET类型参数，请参考表10-1中对应设置方法进行设置。

取值范围： 布尔型

- on表示日志中将打印数据复制时每个数据块的状态。
- off表示日志中不打印数据复制时每个数据块的状态。

默认值： off

enable_incremental_catchup

参数说明： 控制主备之间数据追赶（catchup）的方式，目前默认不支持主备从部署模式。

该参数属于SIGHUP类型参数，请参考表10-1中对应设置方法进行设置。

取值范围： 布尔型

- on表示备机catchup时用增量catchup方式，即从从备本地数据文件扫描获得主备差异数据文件列表，进行主备之间的catchup。
- off表示备机catchup时用全量catchup方式，即从主机本地所有数据文件扫描获得主备差异数据文件列表，进行主备之间的catchup。

默认值： on

wait_dummy_time

参数说明： 同时控制增量数据追赶（catchup）时，数据库主备按顺序启动时等待从机启动的最长时间以及等待从机发回扫描列表的最长时间。

该参数属于SIGHUP类型参数，请参考表10-1中对应设置方法进行设置。

取值范围： 整型，范围1~INT_MAX，单位为秒。

默认值： 300

📖 说明

- 单位只能设置为秒。
- 当前版本默认不支持主备从部署模式。

catchup2normal_wait_time

参数说明： 打开最大可用模式most_available_sync，主备场景下，控制备机数据追赶（catchup）阻塞主机的最长时间。该时间为估算值，实际结果可能与参数值有偏差。

该参数属于SIGHUP类型参数，请参考表10-1中对应设置方法进行设置。

取值范围：整型，范围-1~10000，单位为毫秒。

- -1表示主机阻塞直到备机数据追赶完成。
- 0表示备机数据追赶时始终不阻塞主机。
- 其余值表示备机数据追赶时阻塞主机的最长时间。例如，取值5000，表示当备机数据追赶完成时间还剩5s时，阻塞主机等待其完成。

默认值：-1

check_sync_standby

参数说明：打开备机检查开关，主备场景下配置了正确的synchronous_standby_names参数后，当同步备故障时，主机写业务直接报错写失败。该参数属于USERSET类型参数，请参考表10-1中对应设置方法进行设置。

取值范围：on/off

- on表示开启备机检查。
- off表示关闭备机检查。

默认值：off

说明

- 该参数不支持在job work和自治事务中同步，有可能导致检查不生效。
- 若指定用户或session中未设置备机检查，开启强同步提交模式下备机故障，执行一个表的写操作会导致另一个用户或session中的同一个表的查询hang，此时需要备机恢复或者手动terminate hang住的客户端。
- 不支持非写操作中触发写日志的场景中（vacuum analyze，gs_clean等）开启备机检查开关。若备机不满足同步备配置，则该场景会导致业务hang，需要手动terminate。

sync_config_strategy

参数说明：主机和备机之间配置文件的同步策略。

该参数属于POSTMASTER类型参数，请参考表10-1中对应设置方法进行设置。

取值范围：枚举类型

- all_node: 主机配置为all_node时，表示允许主机向所有备机主动同步配置文件；备机配置为all_node时，表示允许当前备机向其主机发送同步请求。
- only_sync_node: 主机配置为only_sync_node时，表示仅允许主机向所有同步备机主动同步配置文件；备机配置为only_sync_node时，表示允许当前备机向其主机发送同步请求。
- none_node: 主机配置为none_node时，表示不允许主机向任何备机主动同步配置文件；备机配置为none_node时，表示不允许当前备机向其主机发送同步请求。

默认值：all_node

hadr_recovery_time_target

参数说明：在流式容灾模式下设置hadr_recovery_time_target能够让备数据库实例完成日志写入和回放。

该参数属于SIGHUP类型参数，请参考[表10-1](#)中对应设置方法进行设置。

取值范围：整型，0~3600（秒）

0是指不开启日志流控，1~3600是指备机能够在`hadr_recovery_time_target`时间内完成日志的写入和回放，可以保证主数据库实例与备数据库实例切换时能够在`hadr_recovery_time_target`秒完成日志写入和回放，保证备数据库实例能够快速升主。`hadr_recovery_time_target`设置时间过小会影响主机的性能，设置过大会失去流控效果。

默认值：0

`hadr_recovery_point_target`

参数说明：在流式容灾模式下设置`hadr_recovery_point_target`能够让备数据库实例完成日志刷盘的rpo时间。

该参数属于SIGHUP类型参数，请参考[表10-1](#)中对应设置方法进行设置。

取值范围：整型，0~3600（秒）

0是指不开启日志流控，1~3600是指备机能够在`hadr_recovery_point_target`时间内完成日志的刷盘，可以保证主数据库实例与备数据库实例切换时日志差距能够在`hadr_recovery_point_target`秒内，保障备数据库实例升主日志量。`hadr_recovery_point_target`设置时间过小会影响主机的性能，设置过大会失去流控效果。

默认值：0

`hadr_super_user_record_path`

参数说明：该参数为流式异地容灾参数，表示备数据库实例中`hadr_disaster`用户的加密文件存放路径。该参数属于SIGHUP类型参数，请

参考[表10-1](#)中方式对应设置方法进行设置。

修改建议：由流式容灾密码传递工具自动设置，不需要用户手动添加。

取值范围：字符串

默认值：NULL

须知

- 在一个包含了主机、备机的数据库实例中，主机相对于备机是发送端，备机相对于主机是接收端。
- 发送端主动向接收端同步配置文件、接收端请求发送端同步配置文件是两个独立的事件，均会使得配置文件同步。若不希望配置文件同步，则需要在接收端配置为 none_node，发送端若为备机只能配置为 none_node，发送端若为主机，配置为 none_node 时主机与所有备机都不同步，为 only_sync_node 时仅与同步备同步，不与异步备同步。
- 配置参数同步的具体表现为，发送端发送配置文件，对接收端配置文件中的对应参数直接覆盖。若设置了配置文件需要同步的策略，则修改接收端配置参数后，发送端会立刻覆盖接收端的配置参数，使得接收端修改不生效。
- 即使设置了配置文件需要同步的策略，仍有部分配置参数不会被同步。包括：
"application_name", "archive_command", "audit_directory", "available_zone", "comm_control_port", "comm_sctp_port", "listen_addresses", "log_directory", "port", "replconninfo1", "replconninfo2", "replconninfo3", "replconninfo4", "replconninfo5", "replconninfo6", "replconninfo7", "replconninfo8", "replconninfo9", "replconninfo10", "replconninfo11", "replconninfo12", "replconninfo13", "replconninfo14", "replconninfo15", "replconninfo16", "replconninfo17", "replconninfo18", "ssl", "ssl_ca_file", "ssl_cert_file", "ssl_ciphers", "ssl_crl_file", "ssl_key_file", "ssl_renegotiation_limit", "ssl_cert_notify_time", "synchronous_standby_names", "local_bind_address", "perf_directory", "query_log_directory", "asp_log_directory", "streaming_router_port", "enable_upsert_to_merge", "archive_dest", "recovery_min_apply_delay", "sync_config_strategy"。

17.7.3 备服务器

hot_standby

参数说明：设置是否允许备机在恢复过程中连接和查询。

该参数属于 POSTMASTER 类型参数，请参考表 10-1 中对应设置方法进行设置。

须知

- 如果此参数设置为on，**wal_level**级别必须设置为hot_standby或以上，否则将导致数据库无法启动。
- 在双机环境中，因为会对双机其他一些功能产生影响，hot_standby参数不能设置成off。
- 如果hot_standby参数曾经被关闭，且wal_level参数曾被设置低于hot_standby等级，那么，再次打开hot_standby参数之前，为了确保主备环境下备机上待回放的日志都可以支持备机查询功能，需要进行如下操作：
 1. 将主、备的wal_level参数调整到hot_standby等级或以上，并重启实例生效。
 2. 在主机上执行checkpoint操作，并通过查询pg_stat_get_wal_senders()系统函数，确认各个备机的receiver_replay_location追上主机当前的sender_flush_location，保证wal_level的调整同步到备机并生效，且备机不需要再回放之前低等级的日志。
 3. 将主、备的hot_standby参数打开（设为on），并重启实例生效。

取值范围：布尔型

- on表示允许备机在恢复过程中连接和查询。
- off表示不允许备机在恢复过程中连接和查询。

默认值：on

max_standby_archive_delay

参数说明：当开启双机热备模式时，如果备机正处理归档WAL日志数据，这时进行查询就会产生冲突，此参数就是设置备机取消查询之前所等待的时间。

该参数属于SIGHUP类型参数，请参考[表10-1](#)中对应设置方法进行设置。

须知

-1表示允许备机一直等待冲突的查询完成。

取值范围：整型，范围：-1~INT_MAX，单位为毫秒。

默认值：3s（即3000ms）

max_standby_streaming_delay

参数说明：当开启双机热备模式时，如果备机正通过流复制接收WAL日志数据，这时进行查询就会产生冲突，这个参数就是设置备机取消查询之前所等待的时间。

该参数属于SIGHUP类型参数，请参考[表10-1](#)中对应设置方法进行设置。当参数值较大，或业务压力大时，概率出现等待事务回放落盘的报错。

须知

-1表示允许备机一直等待冲突的查询完成。

取值范围：整型（毫秒），范围：-1~INT_MAX

默认值：3s（即3000ms）

wal_receiver_status_interval

参数说明：设置WAL日志接收进程的状态通知给主机的最大时间间隔。

该参数属于SIGHUP类型参数，请参考[表10-1](#)中对应设置方法进行设置。

取值范围：整型，0 ~ INT_MAX，单位为毫秒。

默认值：5s（即5000ms）

须知

当该参数设置为0时，表示关闭备机向主机反馈日志接收位置等信息，可能会导致主机事务提交阻塞、switchover操作失败等异常现象。正常业务场景，不建议将该参数设置为0。

hot_standby_feedback

参数说明：设置是否允许将备机上执行查询的结果反馈给主机，这可以避免查询冲突。

该参数属于SIGHUP类型参数，请参考[表10-1](#)中对应设置方法进行设置。

取值范围：布尔型

- on表示允许将备机上执行查询的最小事务号反馈给主机。
- off表示不允许将备机上执行查询的最小事务号反馈给主机。

默认值：off

须知

当该参数为on时，主机的旧版本数据的清理会受限于备机正在读的事务，即主机只允许清理小于备机反馈回来的事务所作的更改。

所以，若该参数开启时，会影响主机的性能。若备机回放与查询冲突，出现查询报错，建议适当调大max_standby_streaming_delay。

wal_receiver_timeout

参数说明：设置从主机接收数据的最大等待时间。

该参数属于SIGHUP类型参数，请参考[表10-1](#)中对应设置方法进行设置。

取值范围：整型，0 ~ INT_MAX，单位为毫秒。

默认值：6s（即6000ms）

wal_receiver_connect_timeout

参数说明：设置连接主机的最大等待超时时间。

该参数属于SIGHUP类型参数，请参考[表10-1](#)中对应设置方法进行设置。

取值范围：整型，0 ~ INT_MAX / 1000，单位为秒。

默认值：2s

wal_receiver_connect_retries

参数说明：设置连接主机的最大尝试次数。

该参数属于SIGHUP类型参数，请参考[表10-1](#)中对应设置方法进行设置。

取值范围：整型，1~ INT_MAX。

默认值：1

wal_receiver_buffer_size

参数说明：备机与从备接收Xlog存放到内存缓冲区的大小，目前默认不支持主备从部署模式。

该参数属于POSTMASTER类型参数，请参考[表10-1](#)中对应设置方法进行设置。

取值范围：整型，4096~1047552，单位为KB。

默认值：64MB（即65536KB）

primary_slotname

参数说明：设置备机对应主机的slot name，用于主备校验，与wal日志删除机制。

该参数属于SIGHUP类型参数，请参考[表10-1](#)中对应设置方法进行设置。

取值范围：字符型

默认值：空字符串

max_logical_replication_workers

参数说明：订阅端apply worker线程的最大数量。

该参数属于POSTMASTER类型参数，请参考[表10-1](#)中对应设置方法进行设置。

取值范围：整型，0~262143

默认值：4

17.8 查询规划

介绍查询优化器方法配置、开销常量、规划算法以及一些配置参数。

📖 说明

优化器中涉及的两个参数：

- INT_MAX数据类型INT的最大值，其值为2147483647。
- DBL_MAX数据类型FLOAT的最大值。

全局设置查询规划相关参数除了客户业务外也会对数据库自身运维和监控业务造成影响，如WDR报告生成、扩容、重分布、数据导入导出等。

17.8.1 优化器方法配置

这些配置参数提供了影响查询优化器选择查询规划的原始方法。如果优化器为特定的查询选择的缺省规划并不是最优的，可以通过使用这些配置参数强制优化器选择一个不同的规划来临时解决这个问题。更好地方法包括调节优化器开销常量、手动运行ANALYZE、增加配置参数default_statistics_target的值、增加使用ALTER TABLE SET STATISTICS为指定列增加收集的统计信息。

enable_broadcast

参数说明：控制优化器对stream代价估算时对broadcast分布方式的使用。

该参数属于USERSET类型参数，请参考[表10-1](#)中对应设置方法进行设置。

取值范围：布尔型

- on表示使用。
- off表示不使用。

默认值：on

📖 说明

该参数在当前版本不生效。

enable_bitmapscan

参数说明：控制优化器对位图扫描规划类型的使用。

该参数属于USERSET类型参数，请参考[表10-1](#)中对应设置方法进行设置。

取值范围：布尔型

- on表示使用。
- off表示不使用。

默认值：on

force_bitmapand

参数说明：控制优化器强制使用bitmapand规划类型的使用。

该参数属于USERSET类型参数，请参考[表10-1](#)中对应设置方法进行设置。

取值范围：布尔型

- on表示使用。

- off表示不使用。

默认值： off

enable_hashagg

参数说明： 控制优化器对Hash聚集规划类型的使用。

该参数属于USERSET类型参数，请参考[表10-1](#)中对应设置方法进行设置。

取值范围： 布尔型

- on表示使用。
- off表示不使用。

默认值： on

enable_hashjoin

参数说明： 控制优化器对Hash连接规划类型的使用。

该参数属于USERSET类型参数，请参考[表10-1](#)中对应设置方法进行设置。

取值范围： 布尔型

- on表示使用。
- off表示不使用。

默认值： on

enable_indexscan

参数说明： 控制优化器对索引扫描规划类型的使用。

该参数属于USERSET类型参数，请参考[表10-1](#)中对应设置方法进行设置。

取值范围： 布尔型

- on表示使用。
- off表示不使用。

默认值： on

enable_indexonlyscan

参数说明： 控制优化器对仅索引扫描规划类型的使用。

该参数属于USERSET类型参数，请参考[表10-1](#)中对应设置方法进行设置。

取值范围： 布尔型

- on表示使用。
- off表示不使用。

默认值： on

enable_material

参数说明：控制优化器对实体化的使用。消除整个实体化是不可能的，但是可以关闭这个变量以防止优化器插入实体节点。

该参数属于USERSET类型参数，请参考[表10-1](#)中对应设置方法进行设置。

取值范围：布尔型

- on表示使用。
- off表示不使用。

默认值：on

enable_mergejoin

参数说明：控制优化器对融合连接规划类型的使用。

该参数属于USERSET类型参数，请参考[表10-1](#)中对应设置方法进行设置。

取值范围：布尔型

- on表示使用。
- off表示不使用。

默认值：off

enable_nestloop

参数说明：控制优化器对内表全表扫描嵌套循环连接规划类型的使用。完全消除嵌套循环连接是不可能的，但是关闭这个变量就会让优化器在存在其他方法的时候优先选择其他方法。

该参数属于USERSET类型参数，请参考[表10-1](#)中对应设置方法进行设置。

取值范围：布尔型

- on表示使用。
- off表示不使用。

默认值：off

enable_index_nestloop

参数说明：控制优化器对内表参数化索引扫描嵌套循环连接规划类型的使用。

该参数属于USERSET类型参数，请参考[表10-1](#)中对应设置方法进行设置。

取值范围：布尔型

- on表示使用。
- off表示不使用。

默认值：on

enable_seqscan

参数说明：控制优化器对顺序扫描规划类型的使用。完全消除顺序扫描是不可能的，但是关闭这个变量会让优化器在存在其他方法的时候优先选择其他方法。

该参数属于USERSET类型参数，请参考[表10-1](#)中对应设置方法进行设置。

取值范围：布尔型

- on表示使用。
- off表示不使用。

默认值：on

enable_sort

参数说明：控制优化器使用的排序步骤。完全消除明确的排序是不可能的，但是关闭这个变量可以让优化器在存在其他方法的时候优先选择其他方法。

该参数属于USERSET类型参数，请参考[表10-1](#)中对应设置方法进行设置。

取值范围：布尔型

- on表示使用。
- off表示不使用。

默认值：on

enable_tidscan

参数说明：控制优化器对TID扫描规划类型的使用。

该参数属于USERSET类型参数，请参考[表10-1](#)中对应设置方法进行设置。

取值范围：布尔型

- on表示使用。
- off表示不使用。

默认值：on

enable_kill_query

参数说明：CASCADE模式删除用户时，会删除此用户拥有的所有对象。此参数标识是否允许在删除用户的时候，取消锁定此用户所属对象的query。

该参数属于SUSET类型参数，请参考[表10-1](#)中对应设置方法进行设置。

取值范围：布尔型

- on表示允许取消锁定。
- off表示不允许取消锁定。

默认值：off

enforce_a_behavior

参数说明：控制正则表达式的规则匹配模式。

该参数属于USERSET类型参数，请参考[表10-1](#)中对应设置方法进行设置。

取值范围：布尔型

- on表示正则表达式采用A格式的匹配规则。
- off表示正则表达式采用POSIX格式的匹配规则。

默认值：on

max_recursive_times

参数说明：控制with recursive的最大迭代次数。

该参数属于USERSET类型参数，请参考[表10-1](#)中对应设置方法进行设置。

取值范围：整型，0~INT_MAX。

默认值：200

enable_vector_engine

参数说明：控制优化器对向量化执行引擎的使用。

该参数属于USERSET类型参数，请参考[表10-1](#)中对应设置方法进行设置。

取值范围：布尔型

- on表示使用。
- off表示不使用。

默认值：on

enable_change_hjcost

参数说明：控制优化器在Hash Join代价估算路径选择时，是否使用将内表运行时代价排除在Hash Join节点运行时代价外的估算方式。如果使用，则有利于选择条数少，但运行代价大的表做内表。

该参数属于SUSET类型参数，请参考[表10-1](#)中对应设置方法进行设置。

取值范围：布尔型

- on表示使用。
- off表示不使用。

默认值：off

enable_absolute_tablespace

参数说明：控制表空间是否可以使用绝对路径。

该参数属于USERSET类型参数，请参考[表10-1](#)中对应设置方法进行设置。

取值范围：布尔型

- on表示可以使用绝对路径。
- off表示不可以使用绝对路径。

默认值： on

enable_valuepartition_pruning

参数说明： 是否对DFS分区表进行静态/动态优化。

该参数属于USERSET类型参数，请参考[表10-1](#)中对应设置方法进行设置。

取值范围： 布尔型

- on表示对DFS分区表进行静态/动态优化。
- off表示不对DFS分区表进行静态/动态优化。

默认值： on

qrw_inlist2join_optmode

参数说明： 控制是否使用inlist-to-join查询重写。

该参数属于USERSET类型参数，请参考[表10-1](#)中对应设置方法进行设置。

取值范围： 字符串

- disable：关闭inlist2join查询重写。
- cost_base：基于代价的inlist2join查询重写。
- rule_base：基于规则的inlist2join查询重写，即强制使用inlist2join查询重写。
- 任意正整数：inlist2join查询重写阈值，即list内元素个数大于该阈值，进行inlist2join查询重写。

默认值： cost_base

skew_option

参数说明： 控制是否使用优化策略。

该参数属于USERSET类型参数，请参考[表10-1](#)中对应设置方法进行设置。

取值范围： 字符串

- off：关闭策略。
- normal：采用激进策略。对于不确定是否出现倾斜的场景，认为存在倾斜，并进行相应优化。
- lazy：采用保守策略。对于不确定是否出现倾斜场景，认为不存在倾斜，不进行优化。

默认值： normal

default_limit_rows

参数说明： 设置生成genericplan的缺省limit估算行数。此参数设置为正数时意为直接将设置的值作为估算limit的行数，为负数时代表使用百分比的形式设置默认的估算值，负数转换为默认百分比，即-5代表5%。

该参数属于USERSET类型参数，请参考[表10-1](#)中对应设置方法进行设置。

取值范围： 浮点型，-100~DBL_MAX。

默认值: -10

check_implicit_conversions

参数说明: 控制是否对查询中有隐式类型转换的索引列是否会生成候选索引路径进行检查。

该参数属于USERSET类型参数, 请参考表10-1中对应设置方法进行设置。

取值范围: 布尔型

- on表示对查询中有隐式类型转换的索引列是否会生成候选索引路径进行检查。
- off表示不进行相关检查。

默认值: off

cost_weight_index

参数说明: 设置index_scan的代价权重。

该参数属于USERSET类型参数, 请参考表10-1中对应设置方法进行设置。

取值范围: 浮点型, 1e-10~1e+10。

默认值: 1

try_vector_engine_strategy

参数说明: 设置行存表走向量化执行引擎的策略。通过设置该参数, 可以使包含行存表的查询可以转换为向量化的执行计划执行计算, 从而提升类AP场景的复杂查询的执行性能。

该参数属于USERSET类型参数, 请参考表10-1中对应设置方法进行设置。

取值范围: 枚举型

- off, 为默认取值, 表示关闭本功能, 即行存表不会转换为向量的执行计划执行。
- force, 表示只要查询中不包含向量化引擎不支持的类型或者表达式, 则不论查询的基表为行存表、列存表, 还是行列混合存储的, 强制将查询转换为向量化的执行计划执行计算。在这种情况下, 针对不同的查询场景可能出现性能下降。
- optimal, 表示在force的基础上, 由优化器根据查询的复杂度进行选择是否将查询语句转换为向量化的执行计划, 尽可能避免转换为向量化的执行计划后出现性能下降。

默认值: off

17.8.2 优化器开销常量

介绍优化器开销常量。这里描述的开销可以按照任意标准度量。只关心其相对值, 因此以相同的系数缩放它们将不会对优化器的选择产生任何影响。缺省时, 它们以抓取顺序页的开销为基本单位。也就是说将seq_page_cost设为1.0, 同时其他开销参数以它为基准设置。也可以使用其他基准, 比如以毫秒计的实际执行时间。

seq_page_cost

参数说明: 设置优化器计算一次顺序磁盘页面抓取的开销。

该参数属于USERSET类型参数，请参考表10-1中对应设置方法进行设置。

取值范围：浮点型，0~DBL_MAX。

默认值：1

random_page_cost

参数说明：设置优化器计算一次非顺序抓取磁盘页面的开销。

该参数属于USERSET类型参数，请参考表10-1中对应设置方法进行设置。

须知

虽然服务器允许将random_page_cost设置的比seq_page_cost小，但是物理上实际不受影响。如果所有数据库都位于随机访问内存中时，两者设置为相等很合理。因为在此种情况下，非顺序抓取页并没有副作用。同样，在缓冲率很高的数据库上，应该相对于CPU参数同时降低这两个值，因为获取内存中的页要比通常情况下开销小很多。

取值范围：浮点型，0~DBL_MAX。

默认值：4

说明

- 对于特别表空间中的表和索引，可以通过设置同名的表空间的参数来覆盖这个值。
- 相对于seq_page_cost，减少这个值将导致系统更倾向于使用索引扫描，而增加这个值使得索引扫描开销比较高。可以通过同时增加或减少这两个值来调整磁盘I/O相对于CPU的开销。

cpu_tuple_cost

参数说明：设置优化器计算在一次查询中处理每一行数据的开销。

该参数属于USERSET类型参数，请参考表10-1中对应设置方法进行设置。

取值范围：浮点型，0~DBL_MAX。

默认值：0.01

cpu_index_tuple_cost

参数说明：设置优化器计算在一次索引扫描中处理每条索引的开销。

该参数属于USERSET类型参数，请参考表10-1中对应设置方法进行设置。

取值范围：浮点型，0~DBL_MAX。

默认值：0.005

cpu_operator_cost

参数说明：设置优化器计算一次查询中执行一个操作符或函数的开销。

该参数属于USERSET类型参数，请参考表10-1中对应设置方法进行设置。

取值范围：浮点型，0~DBL_MAX。

默认值: 0.0025

effective_cache_size

参数说明: 设置优化器在一次单一的查询中可用的磁盘缓冲区的有效大小。

设置这个参数，还要考虑GaussDB的共享缓冲区以及内核的磁盘缓冲区。另外，还要考虑预计的在不同表之间的并发查询数目，因为它们将共享可用的空间。

这个参数对GaussDB分配的共享内存大小没有影响，它也不会使用内核磁盘缓冲，它只用于估算。数值是用磁盘页来计算的，通常每个页面是8192字节。

该参数属于USERSET类型参数，请参考表10-1中对应设置方法进行设置。

取值范围: 整型，1~2147483647，单位为8KB。

比默认值高的数值可能会导致使用索引扫描，更低的数值可能会导致选择顺序扫描。

默认值:

180GB (128核CPU/1024G内存, 104核CPU/1024G内存, 96核CPU/1024G内存);
135GB (96核CPU/768G内存); 90GB (64核CPU/512G内存); 80GB (60核CPU/
480G内存); 40GB (32核CPU/256G内存); 18GB (16核CPU/128G内存); 8GB
(8核CPU/64G内存); 4GB (4核CPU/32G内存); 2GB (4核CPU/16G内存)

allocate_mem_cost

参数说明: 设置优化器计算Hash Join创建Hash表开辟内存空间所需的开销，供Hash join估算不准时调优使用。

该参数属于USERSET类型参数，请参考表10-1中对应设置方法进行设置。

取值范围: 浮点型，0~DBL_MAX。

默认值: 0

17.8.3 基因查询优化器

介绍基因查询优化器相关的参数。基因查询优化器 (GEQO) 是一种启发式的查询规划算法。这个算法减少了对复杂查询规划的时间，而且生成规划的开销有时也小于正常的详尽的查询算法。

geqo

参数说明: 控制基因查询优化的使用。

该参数属于USERSET类型参数，请参考表10-1中对应设置方法进行设置。

须知

通常情况下在执行过程中不要关闭，geqo_threshold变量提供了更精细的控制GEQO的方法。

取值范围: 布尔型

- on表示使用。

- off表示不使用。

默认值： on

geqo_threshold

参数说明： 如果执行语句的数量超过设计的FROM的项数，则会使用基因查询优化来执行查询。

该参数属于USERSET类型参数，请参考[表10-1](#)中对应设置方法进行设置。

须知

- 对于简单的查询，通常用详尽搜索方法，当涉及多个表的查询的时候，用GEQO可以更好地管理查询。
- 一个FULL OUTER JOIN构造仅作为一个FROM项。

取值范围： 整型，2~INT_MAX。

默认值： 12

geqo_effort

参数说明： 控制GEQO在规划时间和规划质量之间的平衡。

该参数属于USERSET类型参数，请参考[表10-1](#)中对应设置方法进行设置。

须知

geqo_effort实际上并没有直接做任何事情，只是用于计算其他影响GEQO的变量的默认值。如果愿意，可以手工设置其他参数。

取值范围： 整型，1~10。

须知

比默认值大的数值增加了查询规划的时间，但是也增加了选中有效查询的几率。

默认值： 5

geqo_pool_size

参数说明： 控制GEQO使用池的大小，也就是基因全体中的个体数量。

该参数属于USERSET类型参数，请参考[表10-1](#)中对应设置方法进行设置。

取值范围： 整型，0~INT_MAX。

须知

至少是2，且有用的值一般在100到1000之间。设置为0，表示使用系统自适应方式，GaussDB会基于geqo_effort和表的个数选取合适的值。

默认值：0

geqo_generations

参数说明：控制GEQO使用的算法的迭代次数。

该参数属于USERSET类型参数，请参考[表10-1](#)中对应设置方法进行设置。

取值范围：整型，0~INT_MAX。

须知

必须至少是1，且有用的值介于100和1000之间。如果设置为0，则基于geqo_pool_size选取合适的值。

默认值：0

geqo_selection_bias

参数说明：控制GEQO的选择性偏好，即就是一个种群中的选择性压力。

该参数属于USERSET类型参数，请参考[表10-1](#)中对应设置方法进行设置。

取值范围：浮点型，1.5~2.0。

默认值：2

geqo_seed

参数说明：控制GEQO使用的随机数生产器的初始化值，用来从顺序连接在一起的查询空间中查找随机路径。

该参数属于USERSET类型参数，请参考[表10-1](#)中对应设置方法进行设置。

取值范围：浮点型，0.0~1.0。

须知

不同的值会改变搜索的连接路径，从而影响了所找路径的优劣。

默认值：0

17.8.4 其他优化器选项

explain_dna_file

参数说明：指定[explain_perf_mode](#)为run，导出的csv信息的目标文件。

该参数属于USERSET类型参数，请参考[表10-1](#)中对应设置方法进行设置。

须知

这个参数的取值必须是绝对路径加上.csv格式的文件名。

取值范围：字符串

默认值：空

explain_perf_mode

参数说明：此参数用来指定explain的显示格式。

该参数属于USERSET类型参数，请参考[表10-1](#)中对应设置方法进行设置。

取值范围：normal、pretty、summary、run

- normal：代表使用默认的打印格式。
- pretty：代表使用GaussDB改进后的新显示格式。新的格式层次清晰，计划包含了plan node id，性能分析简单直接。
- summary：是在pretty的基础上增加了对打印信息的分析。
- run：在summary的基础上，将统计的信息输出到csv格式的文件中，以便于进一步分析。

默认值：pretty（当前版本参数取值仅normal生效，若设置为非normal，显示格式依然为normal）

analysis_options

参数说明：通过开启对应选项中所对应的功能选项使用相应的定位功能，包括数据校验、性能统计等，参见取值范围中的选项说明。

该参数属于USERSET类型参数，请参考[表10-1](#)中对应设置方法进行设置。

取值范围：字符串

- LLVM_COMPILE表示在explain performance显示界面中显示每个线程的codegen编译时间。当前特性是实验室特性，使用时请联系华为工程师提供技术支持。
- HASH_CONFLICT表示在数据库节点进程的pg_log目录中的log日志中显示hash表的统计信息，包括hash表大小、hash链长、hash冲突情况。
- STREAM_DATA_CHECK表示对网络传输前后的数据进行CRC校验。

默认值：ALL,on(),off(LLVM_COMPILE,HASH_CONFLICT,STREAM_DATA_CHECK)，不开启任何定位功能。

cost_param

参数说明：该参数用于控制在特定的客户场景中，使用不同的估算方法使得估算值与真实值更接近。此参数可以同时控制多种方法，与某一方法对应的位做与操作，不为0表示该方法被选择。

当`cost_param & 1`不为0，表示对于求不等值连接选择率时选择一种改良机制，此方法在自连接（两个相同的表之间连接）的估算中更加准确。目前，已弃用`cost_param & 1`不为0时的路径，默认选择更优的估算公式；

当`cost_param & 2`不为0，表示求多个过滤条件（Filter）的选择率时，选择最小的作为总的选择率，而非两者乘积，此方法在过滤条件的列之间关联性较强时估算更加准确；

该参数属于USERSET类型参数，请参考表10-1中对应设置方法进行设置。

取值范围：整型，0~INT_MAX

默认值：0

enable_partitionwise

参数说明：分区表连接操作是否选择智能算法。

该参数属于USERSET类型参数，请参考表10-1中对应设置方法进行设置。

取值范围：布尔型

- on表示选择智能算法。
- off表示不选择智能算法。

默认值：off

rewrite_rule

参数说明：标识开启的可选查询重写规则。有部分查询重写规则是可选的，开启它们并不能总是对查询效率有提升效果。在特定的客户场景中，通过此GUC参数对查询重写规则进行设置，使得查询效率最优。

此参数可以控制查询重写规则的组合，比如有多个重写规则：rule1、rule2、rule3、rule4。可以设置：

```
set rewrite_rule=rule1;      --启用查询重写规则rule1
set rewrite_rule=rule2,rule3; --启用查询重写规则rule2和rule3
set rewrite_rule=none;      --关闭所有可选查询重写规则
```

该参数属于USERSET类型参数，请参考表10-1中对应设置方法进行设置。

取值范围：字符串

- none：不使用任何可选查询重写规则。
- lazyagg：使用Lazy Agg查询重写规则（消除子查询中的聚集运算）。
- magicset：使用Magic Set查询重写规则（从主查询中下推条件到子查询）。
- uniquecheck：使用Unique Check查询重写规则（提升目标列中无agg的子查询语句，在执行时检查返回行数是否为1行）。
- intargetlist：使用In Target List查询重写规则（提升目标列中的子查询）。
- predpushnormal：使用Predicate Push查询重写规则（下推谓词条件到子查询中）。
- predpushforce：使用Predicate Push查询重写规则（下推谓词条件到子查询中，尽可能的利用索引加速）。
- predpush：在predpushnormal和predpushforce中根据代价选择最优计划。

- `disable_pullup_expr_sublink`: 禁止优化器将`expr_sublink`类型的子连接提升, 关于`sublink`的分类和提升原理详见[子查询调优](#)。

默认值: `magicset`

`enable_pbe_optimization`

参数说明: 设置优化器是否对以PBE (Parse Bind Execute) 形式执行的语句进行查询计划的优化。

该参数属于SUSET类型参数, 请参考[表10-1](#)中对应设置方法进行设置。

取值范围: 布尔型。

- `on`表示优化器将优化PBE语句的查询计划。
- `off`表示不使用优化。

默认值: `on`

`enable_global_plancache`

参数说明: 设置是否对PBE查询的执行计划进行缓存共享, 开启该功能可以节省高并发下数据库节点的内存使用。当前特性是实验室特性, 使用时请联系华为工程师提供技术支持。

在打开`enable_global_plancache`的情况下, 为保证GPC生效, 默认`local_syscache_threshold`不小于16MB。即如当前`local_syscache_threshold`小于16MB, 则设置为16MB, 如大于16MB, 则不改变。

该参数属于POSTMASTER类型参数, 请参考[表10-1](#)中对应设置方法进行设置。

取值范围: 布尔型。

- `on`表示对PBE查询的执行计划进行缓存共享。
- `off`表示不共享。

默认值: `off`

`gpc_clean_timeout`

参数说明: 开启`enable_global_plancache`的情况下, 如果共享计划列表里的计划超过`gpc_clean_timeout`的时间没有被使用, 则会被清理掉。本参数用于控制没有使用的共享计划的保留时间。当前特性是实验室特性, 使用时请联系华为工程师提供技术支持。

该参数属于SIGHUP类型参数, 请参考[表10-1](#)中对应设置方法进行设置。

取值范围: 整型, 300~86400

- 单位为秒

默认值: 1800, 即30min

`enable_global_stats`

参数说明: 标识当前统计信息模式, 区别采用全局统计信息收集模式还是单节点统计信息收集模式, 默认创建为采用全局统计信息模式。当关闭该参数时, 则默认收集数

据库第一个节点的统计信息，此时可能会影响生成查询计划的质量，但信息收集性能较优，建议谨慎设置。

该参数属于SUSET类型参数，请参考表10-1中对应设置方法进行设置。

取值范围：布尔型

- on/true表示全局统计信息。
- off/false表示数据库节点统计信息。

默认值：on

enable_opfusion

参数说明：控制是否对简单增删改查进行优化。

该参数属于USERSET类型参数，请参考表10-1中对应设置方法进行设置。

简单查询限制如下：

- 只支持indexscan和indexonlyscan，且全部WHERE语句的过滤条件都在索引上。
- 只支持单表增删改查，不支持join、using。
- 只支持行存表，不支持分区表，表不支持有触发器。
- 不支持active sql、QPS等信息统计特性。
- 不支持正在扩容和缩容的表。
- 不支持查询或者修改系统列。
- 只支持简单SELECT语句，例如：

```
SELECT c3 FROM t1 WHERE c1 = ? and c2 = 10;
```

仅可以查询目标表的列，c1和c2列为索引列，后边可以是常量或者参数，可以使用 for update。
- 只支持简单INSERT语句，例如：

```
INSERT INTO t1 VALUES (?,10,?);
```

仅支持一个VALUES，VALUES里面的类型可以是常量和参数，不支持returning。
- 只支持简单DELETE语句，例如：

```
DELETE FROM t1 WHERE c1 = ? and c2 = 10;
```

c1和c2列为索引列，后边可以是常量或者参数。
- 只支持简单UPDATE语句，例如：

```
UPDATE t1 SET c3 = c3+? WHERE c1 = ? and c2 = 10;
```

c3列修改的值可以是常量和参数，也可以是一个简单的表达式，c1和c2列为索引列，后边可以是常量或者参数。

取值范围：布尔型

- on表示使用。
- off表示不使用。

默认值：on

enable_partition_opfusion

参数说明：在enable_opfusion参数打开的状态下，如果开启该参数，可以对分区表的简单查询进行查询优化，提升SQL执行性能。在开启enable_global_plancache参数时，此参数设置on时将不生效。

该参数属于USERSET类型参数，请参考表10-1中对应设置方法进行设置。

取值范围：布尔型

- on表示使用。
- off表示不使用。

默认值：off

sql_beta_feature

参数说明：标识开启的可选SQL引擎Beta特性，其中包括对行数估算、查询等价估算等优化。

开启它们可以对特定的场景进行优化，但也可能会导致部分没有被测试覆盖的场景发生性能劣化。在特定的客户场景中，通过此GUC参数对查询重写规则进行设置，使得查询效率最优。

此参数可以控制SQL引擎Beta特性的组合，比如有多个Beta特性：feature1、feature2、feature3、feature4。可以设置：

```
--启用SQL引擎Beta特性feature1。  
set sql_beta_feature=feature1;  
--启用SQL引擎Beta特性feature2和feature3。  
set sql_beta_feature=feature2,feature3;  
--关闭所有可选SQL引擎Beta特性。  
set sql_beta_feature=none;
```

该参数属于USERSET类型参数，请参考表10-1中对应设置方法进行设置。

取值范围：字符串

- none：不使用任何Beta优化器特性。
- sel_semi_poisson：使用泊松分布对等值的半连接和反连接选择率进行校准。
- sel_expr_instr：使用字符串匹配的行数估算方法对instr(col, 'const') > 0, = 0, = 1进行更准确的估算。
- param_path_gen：生成更多可能的参数化路径。
- rand_cost_opt：对小数据量表的随机读取代价进行优化。
- param_path_opt：利用表的膨胀系数优化索引analyze信息。
- page_est_opt：优化对非列存表索引analyze信息的relpages估算。
- no_unique_index_first：关闭主键索引扫描路径优先的优化。
- join_sel_with_cast_func：估算join行数的时候支持类型转换函数。
- canonical_pathkey：正则化pathkey生成置后。（pathkey：标记数据有序性键值的集合）
- index_cost_with_leaf_pages_only：估算索引代价时考虑索引叶子结点。
- partition_opfusion：开启分区表优化。
- a_style_coerce：开启Decode类型转换规则兼容O，详见[对于case，在ORA兼容模式下的处理](#)。
- partition_fdw_on：支持基于分区表创建postgres foreign table下的相关SQL。
- predpush_same_level：开启predpush hint控制同层参数化路径的功能。

- `enable_plsql_smp`: 开启存储过程中的查询支持并行执行的功能。目前在同一时刻仅支持一条query使用并行执行，且cursor相关操作、自治事务、exception中的查询不会生成并行执行计划。
- `disable_bitmap_cost_with_lossy_pages`: 关闭bitmap路径代价中对lossy pages代价的计算。

默认值:

"sel_semi_poisson,sel_expr_instr,rand_cost_opt,param_path_opt,page_est_opt"

`ngram_gram_size`

参数说明: ngram解析器分词的长度。

该参数属于USERSET类型参数，请参考表10-1中对应设置方法进行设置。

取值范围: 整型，1~4

默认值: 2

`ngram_grapsymbol_ignore`

参数说明: ngram解析器是否忽略图形化字符。

该参数属于USERSET类型参数，请参考表10-1中对应设置方法进行设置。

取值范围: 布尔型

- `on`表示忽略图形化字符。
- `off`表示不忽略图形化字符。

默认值: `off`

`ngram_punctuation_ignore`

参数说明: ngram解析器是否忽略标点符号。

该参数属于USERSET类型参数，请参考表10-1中对应设置方法进行设置。

取值范围: 布尔型

- `on`表示忽略标点符号。
- `off`表示不忽略标点符号。

默认值: `on`

`default_statistics_target`

参数说明: 为没有用ALTER TABLE SET STATISTICS设置字段目标的表设置缺省统计目标。此参数设置为正数是代表统计信息的样本数量，为负数时，代表使用百分比的形式设置统计目标，负数转换为对应的百分比，即-5代表5%。

该参数属于USERSET类型参数，请参考表10-1中对应设置方法进行设置。

取值范围: 整型，-100~10000。

须知

- 比默认值大的正数数值增加了ANALYZE所需的时间，但是可能会改善优化器的估计质量。
- 调整此参数可能存在性能劣化的风险，如果某个查询劣化，可以考虑
 1. 恢复默认统计信息。
 2. 使用plan hint来调整到之前的查询计划。（详细参见[使用Plan Hint进行调优](#)）
- 当此guc参数设置为负数时，如果计算的采样样本数大于等于总数据量的2%，且用户表的数据量小于1600000时，ANALYZE所需时间相比guc参数为默认值的时间会有所增加。
- 当此guc参数设置为负数时，则autoanalyze不生效。

默认值： 100

constraint_exclusion

参数说明： 控制查询优化器使用表约束查询的优化。

该参数属于USERSET类型参数，请参考[表10-1](#)中对应设置方法进行设置。

取值范围： 枚举类型

- on表示检查所有表的约束。
- off表示不检查约束。
- partition表示只检查继承的子表和UNION ALL子查询。

须知

当constraint_exclusion为on，优化器用查询条件和表的CHECK约束比较，并且在查询条件和约束冲突的时候忽略对表的扫描。

默认值： partition

说明

目前，constraint_exclusion缺省被打开，通常用来实现表分区。为所有的表打开它时，对于简单的查询强加了额外的规划，并且对简单查询没有什么好处。如果不用分区表，可以关掉它。

cursor_tuple_fraction

参数说明： 优化器估计游标获取行数在总行数中的占比。

该参数属于USERSET类型参数，请参考[表10-1](#)中对应设置方法进行设置。

取值范围： 浮点型，0.0~1.0。

须知

比默认值小的值与使用“fast start”为游标规划的值相偏离，从而使得前几行恢复的很快而抓取全部的行需要很长的时间。比默认值大的值加大了总的估计的时间。在最大的值1.0处，像正常的查询一样规划游标，只考虑总的估计时间和传送第一行的时间。

默认值：0.1

from_collapse_limit

参数说明：根据生成的FROM列表的项数来判断优化器是否将把子查询合并到上层查询，如果FROM列表项个数小于等于该参数值，优化器会将子查询合并到上层查询。

该参数属于USERSET类型参数，请参考表10-1中对应设置方法进行设置。

取值范围：整型，1 ~ INT_MAX。

须知

比默认值小的数值将降低规划时间，但是可能生成差的执行计划。

默认值：8

join_collapse_limit

参数说明：根据得出的列表项数来判断优化器是否执行把除FULL JOINS之外的JOIN构造重写到FROM列表中。

该参数属于USERSET类型参数，请参考表10-1中对应设置方法进行设置。

取值范围：整型，1 ~ INT_MAX。

须知

- 设置为1会避免任何JOIN重排。这样就使得查询中指定的连接顺序就是实际的连接顺序。查询优化器并不是总能选取最优的连接顺序，高级用户可以选择暂时把这个变量设置为1，然后指定它们需要的连接顺序。
- 比默认值小的数值减少规划时间但也降低了执行计划的质量。

默认值：8

plan_mode_seed

参数说明：该参数为调测参数，目前仅支持OPTIMIZE_PLAN和RANDOM_PLAN两种。其中：OPTIMIZE_PLAN表示通过动态规划算法进行代价估算的最优plan，参数值设置为0；RANDOM_PLAN表示随机生成的plan；如果设置为-1，表示用户不指定随机数的种子标识符seed值，由优化器随机生成[1, 2147483647]范围整型值的随机数，并根据随机数生成随机的执行计划；如果用户指定guc参数值为[1, 2147483647]范围的整型值，表示指定的生成随机数的种子标识符seed，优化器需要根据seed值生成随机的执行计划。

该参数属于USERSET类型参数，请参考表10-1中对应设置方法进行设置。

取值范围：整型，-1~ 2147483647

默认值：0

须知

- 当该参数设置为随机执行计划模式时，优化器会生成不同的随机执行计划，该执行计划可能不是最优计划。因此在随机计划模式下，会对查询性能产生影响，所以建议在升级、扩容、缩容等正常业务操作或运维过程中将该参数保持为默认值0。
- 当该参数不为0时，查询指定的plan hint不会生效。

hashagg_table_size

参数说明：用于设置执行HASH JOIN操作时HASH表的大小。

该参数属于USERSET类型参数，请参考表10-1中对应设置方法进行设置。

取值范围：整型，0~ INT_MAX/2。

默认值：0

enable_codegen

参数说明：标识是否允许开启代码生成优化，目前代码生成使用的是LLVM优化。当前特性是实验室特性，使用时请联系华为工程师提供技术支持。

该参数属于USERSET类型参数，请参考表10-1中对应设置方法进行设置。

取值范围：布尔型

- on表示允许开启代码生成优化。
- off表示不允许开启代码生成优化。

须知

目前LLVM优化仅支持向量化执行引擎特性，在其他场景下建议关闭此参数。

默认值：off

codegen_strategy

参数说明：标识在表达式codegen化过程中所使用的代码生成优化策略。当前特性是实验室特性，使用时请联系华为工程师提供技术支持。

该参数属于USERSET类型参数，请参考表10-1中对应设置方法进行设置。

取值范围：枚举类型

- partial表示当所计算表达式中即使包含部分未被codegen化的函数时，仍可借助表达式全codegen框架调用LLVM动态编译优化策略。

- pure表示当所计算表达式整体可被codegen化时，才考虑调用LLVM动态编译优化策略。

须知

在开启代码生成优化会导致查询性能下降的场景下可以设置此参数为pure，其他场景下建议不改变此参数的默认值partial。

默认值： partial

enable_codegen_print

参数说明： 标识是否允许在log日志中打印所生成的LLVM IR函数。当前特性是实验室特性，使用时请联系华为工程师提供技术支持。

该参数属于USERSET类型参数，请参考表10-1中对应设置方法进行设置。

取值范围： 布尔型

- on表示允许在log日志中打印IR函数。
- off表示不允许在log日志中打印IR函数。

默认值： off

codegen_cost_threshold

参数说明： 由于LLVM编译生成最终的可执行机器码需要一定时间，因此只有当实际执行的代价大于编译生成机器码所需要的代码和优化后的执行代价之和时，利用代码生成才有收益。codegen_cost_threshold标识代价的阈值，当执行估算代价大于该代价时，使用LLVM优化。当前特性是实验室特性，使用时请联系华为工程师提供技术支持。

该参数属于USERSET类型参数，请参考表10-1中对应设置方法进行设置。

取值范围： 整型，0 ~ 2147483647。

默认值： 10000

enable_bloom_filter

参数说明： 标识是否允许使用BloomFilter优化。该参数属于USERSET类型参数，请参考表10-1中对应设置方法进行设置。

取值范围： 布尔型

- on表示允许使用BloomFilter优化。
- off表示不允许使用BloomFilter优化。

默认值： on

enable_extrapolation_stats

参数说明： 标识对于日期类型是否允许基于历史统计信息使用推理估算的逻辑。使用该逻辑对于未及时收集统计信息的表可以增大估算准确的可能性，但也存在错误推理导

致估算过大的可能性，需要对于日期类型数据定期插入的场景开启此开关。该参数属于SUSET类型参数，请参考表10-1中对应设置方法进行设置。

取值范围：布尔型

- on表示允许基于历史统计信息使用推理估算的逻辑。
- off表示不允许基于历史统计信息使用推理估算的逻辑。

默认值：off

autoanalyze

参数说明：标识是否允许在生成计划的时候，对于没有统计信息的表进行统计信息自动收集。对于外表和临时表，不支持autoanalyze，如果需要收集统计信息，用户需手动执行analyze操作。如果在auto analyze某个表的过程中数据库发生异常，当数据库正常运行之后再执行语句有可能仍提示需要收集此表的统计信息。此时需要用户对该表手动执行一次analyze操作，以同步统计信息数据。该参数属于SUSET类型参数，请参考表10-1中对应设置方法进行设置。

取值范围：布尔型

- on表示允许自动进行统计信息收集。
- off表示不允许自动进行统计信息收集。

默认值：off

enable_analyze_check

参数说明：标识是否允许在生成计划的时候，对于在pg_class中显示reltuples和relpages均为0的表，检查该表是否曾进行过统计信息收集。

该参数属于SUSET类型参数，请参考表10-1中对应设置方法进行设置。

取值范围：布尔型

- on表示允许检查。
- off表示不允许检查。

默认值：off

enable_sonic_hashagg

参数说明：标识是否依据规则约束使用基于面向列的hash表设计的Hash Agg算子。

该参数属于USERSET类型参数，请参考表10-1中对应设置方法进行设置。

取值范围：布尔型

- on表示在满足约束条件时使用基于面向列的hash表设计的Hash Agg算子。
- off表示不使用面向列的hash表设计的Hash Agg算子。

📖 说明

- 在开启enable_sonic_hashagg，且查询达到约束条件使用基于面向列的hash表设计的Hash Agg算子时，查询对应的Hash Agg算子内存使用通常可获得精简。但对于代码生成技术可获得显著性能提升的场景(enable_codegen打开后获得较大性能提升)，对应的算子查询性能可能会出现劣化。
- 开启enable_sonic_hashagg，且查询达到约束条件使用基于面向列的hash表设计的Hash Agg算子时，在Explain Analyze/Performance的执行计划和执行信息中，算子显示为“Sonic Hash Aggregation”，而未达到该约束条件时，算子名称将显示为“Hash Aggregation”，Explain详解请参见[详解](#)。

默认值：on

enable_sonic_hashjoin

参数说明：标识是否依据规则约束使用基于面向列的hash表设计的Hash Join算子。

该参数属于USERSET类型参数，请参考[表10-1](#)中对应设置方法进行设置。

取值范围：布尔型

- on表示在满足约束条件时使用基于面向列的hash表设计的Hash Join算子。
- off表示不使用面向列的hash表设计的Hash Join算子。

📖 说明

- 当前开关仅适用于Inner Join的场景。
- 在开启enable_sonic_hashjoin，查询对应的Hash Inner算子内存使用通常可获得精简。但对于代码生成技术可获得显著性能提升的场景，对应的算子查询性能可能会出现劣化。
- 开启enable_sonic_hashjoin，且查询达到约束条件使用基于面向列的hash表设计的Hash Join算子时，在Explain Analyze/Performance的执行计划和执行信息中，算子显示为“Sonic Hash Join”，而未达到该约束条件时，算子名称将显示为“Hash Join”，Explain详解请参见[详解](#)。

默认值：on

enable_sonic_optspill

参数说明：标识是否对面向列的hash表设计的Hash Join算子进行下盘文件数优化。该参数打开时，在Hash Join算子下盘文件较多的时候，下盘文件数不会显著增加。

该参数属于USERSET类型参数，请参考[表10-1](#)中对应设置方法进行设置。

取值范围：布尔型

- on表示优化面向列的hash表设计的Hash Join算子的下盘文件数。
- off表示不优化面向列的hash表设计的Hash Join算子的下盘文件数。

默认值：on

log_parser_stats

参数说明：控制优化器输出parser模块的性能日志（当前特性是实验室特性，使用时请联系华为工程师提供技术支持）。

该参数属于SUSERSET类型参数，请参考[表10-1](#)中对应设置方法进行设置。

取值范围：布尔型

- on表示使用。
- off表示不使用。

默认值: off

log_planner_stats

参数说明: 控制优化器输出planner模块的性能日志（当前特性是实验室特性，使用时请联系华为工程师提供技术支持）。

该参数属于SUSET类型参数，请参考[表10-1](#)中对应设置方法进行设置。

取值范围: 布尔型

- on表示使用。
- off表示不使用。

默认值: off

log_executor_stats

参数说明: 控制优化器输出executor模块的性能日志（当前特性是实验室特性，使用时请联系华为工程师提供技术支持）。

该参数属于SUSET类型参数，请参考[表10-1](#)中对应设置方法进行设置。

取值范围: 布尔型

- on表示使用。
- off表示不使用。

默认值: off

log_statement_stats

参数说明: 控制优化器输出该语句的性能日志（当前特性是实验室特性，使用时请联系华为工程师提供技术支持）。

该参数属于SUSET类型参数，请参考[表10-1](#)中对应设置方法进行设置。

取值范围: 布尔型

- on表示使用。
- off表示不使用。

默认值: off

plan_cache_mode

参数说明: 标识在prepare语句中，选择生成执行计划的策略。

该参数属于USERSET类型参数，请参考[表10-1](#)中对应设置方法进行设置。

取值范围: 枚举类型

- auto表示按照默认的方式选择custom plan或者generic plan。

- `force_generic_plan`表示强制走generic plan（软解析）。generic plan是指对于prepare语句生成计划，该计划策略会在执行execute语句的时候把参数bind到plan中，然后执行计划。这种方案的优点是每次执行可以省去重复的优化器开销；缺点是当bind参数字段上数据存在倾斜时该计划可能不是最优的，部分bind参数场景下执行性能较差。
- `force_custom_plan`表示强制走custom plan（硬解析）。custom plan是指对于prepare语句，在执行execute的时候，把execute语句中的参数嵌套到语句之后生成的计划。custom plan会根据execute语句中具体的参数生成计划，这种方案的优点是每次都按照具体的参数生成优选计划，执行性能比较好；缺点是每次执行前都需要重新生成计划，存在大量的重复的优化器开销。

说明

此参数只对prepare语句生效，一般用在prepare语句中参数化字段存在比较严重的数据库倾斜的场景下。

默认值： auto

enable_hypo_index

参数说明： 控制优化器执行EXPLAIN命令时是否考虑虚拟索引。

该参数属于USERSET类型参数，请参考[表10-1](#)中对应设置方法进行设置。

取值范围： 布尔型

- on表示使用。
- off表示不使用。

默认值： off

enable_force_vector_engine

参数说明： 对于支持向量化的执行器算子，如果其子节点是非向量化的算子，通过设置此参数为on，强制生成向量化的执行计划。

该参数属于USERSET类型参数，请参考[表10-1](#)中对应设置方法进行设置。

取值范围： 布尔型

- on表示可以向量化的算子强制生成向量化。
- off表示由向量化算子优化器决定是否向量化。

默认值： off

enable_auto_explain

参数说明： 控制是否开启自动打印执行计划。该参数是用来定位慢存储过程或慢查询，只对当前连接的数据库主节点有效。

该参数属于USERSET类型参数，请参考[表10-1](#)中对应设置方法进行设置。

取值范围： 布尔型，true表示开启，false表示关闭。

默认值： false。

auto_explain_level

参数说明：控制自动打印执行计划的日志等级。

该参数属于USERSET类型参数，请参考[表10-1](#)中对应设置方法进行设置。

取值范围：枚举型，LOG或NOTICE，LOG表示在日志中打印执行计划，NOTICE表示以提示知的形式打印出计划。

默认值：LOG。

auto_explain_log_min_duration

参数说明：控制自动打印执行计划的耗时阈值，整体耗时大于auto_explain_log_min_duration的执行计划才会被打印。

该参数属于USERSET类型参数，请参考[表10-1](#)中对应设置方法进行设置。

取值范围：整形，0~2147483647，单位为毫秒。

- 设置为0，所有执行过的执行计划都会输出。
- 设置为3000，单次语句执行耗时超过3000毫秒后所有执行的执行计划会输出。

默认值：0

query_dop

参数说明：用户自定义的查询并行度。该参数属于USERSET类型参数，请参考[表10-1](#)中对应设置方法进行设置。

取值范围：整形，1~64。打开固定SMP功能，系统会使用固定并行度。

说明

在开启并行查询后，请保证系统CPU、内存、网络等资源充足，以达到最佳效果。

默认值：1

enable_startwith_debug

参数说明：该参数为start with/connect by用于debug的参数，打开参数可以显示start with特性所有涉及的尾列相关信息。

该参数属于USERSET类型参数，请参考[表10-1](#)中对应设置方法进行设置。

取值范围：布尔型，true表示开启，false表示关闭。

默认值：false。

17.9 错误报告和日志

17.9.1 记录日志的位置

log_destination

参数说明：GaussDB支持多种方法记录服务器日志，log_destination的取值为一个逗号分隔开的列表（如log_destination="stderr, csvlog"）。

该参数属于SIGHUP类型参数，请参考[表10-1](#)中对应设置方法进行设置。

取值范围：字符串

有效值为stderr、csvlog、syslog、eventlog。

- 取值为stderr，表示日志打印到屏幕。
- 取值为csvlog，表示日志的输出格式为“逗号分隔值”即CSV（Comma Separated Value）格式。使用csvlog记录日志的前提是将logging_collector设置为on，请参见[使用CSV格式写日志](#)。
- 取值为syslog，表示通过操作系统的syslog记录日志。GaussDB使用syslog的LOCAL0 ~ LOCAL7记录日志，请参见[syslog_facility](#)。使用syslog记录日志需在操作系统后台服务配置文件中添加代码：

```
local0.* /var/log/omm
```

默认值：stderr

logging_collector

参数说明：控制开启后端日志收集进程logger进行日志收集。该进程捕获发送到stderr或csvlog的日志消息并写入日志文件。

这种记录日志的方法比将日志记录到syslog更加有效，因为某些类型的消息在syslog的输出中无法显示。例如动态链接库加载失败消息和脚本（例如archive_command）产生的错误消息。

该参数属于POSTMASTER类型参数，请参考[表10-1](#)中对应设置方法进行设置。

须知

将服务器日志发送到stderr时可以不使用logging_collector参数，此时日志消息会被发送到服务器的stderr指向的空间。这种方法的缺点是日志回滚困难，只适用于较小的日志容量。

取值范围：布尔型

- on表示开启日志收集功能。
- off表示关闭日志收集功能。

默认值：on

log_directory

参数说明：logging_collector设置为on时，log_directory决定存放服务器日志文件的目录。它可以是绝对路径，或者是相对路径（相对于数据目录的路径）。log_directory支持动态修改，可以通过gs_guc reload实现，仅sysadmin用户可以访问。

该参数属于SIGHUP类型参数，请参考[表10-1](#)中对应设置方法进行设置。

须知

- 当配置文件中log_directory的值为非法路径时，会导致数据库无法重新启动。
- 通过gs_guc reload动态修改log_directory时，当指定路径为合法路径时，日志输出到新的路径下。当指定路径为非法路径时，日志输出到上一次合法的日志输出路径下而不影响数据库正常运行。此时即使指定的log_directory的值非法，也会写入到配置文件中。
- 在沙箱环境，路径中不可以包含/var/chroot，例如log的绝对路径是/var/chroot/var/lib/log/Ruby/pg_log/cn_log，则只需要设置为/var/lib/log/Ruby/pg_log/cn_log。

说明

- 合法路径：用户对此路径有读写权限。
- 非法路径：用户对此路径无读写权限。

取值范围：字符串

默认值：安装时指定。

log_filename

参数说明：logging_collector设置为on时，log_filename决定服务器运行日志文件的名称。通常日志文件名是按照strftime模式生成，因此可以用系统时间定义日志文件名，用%转义字符实现，仅sysadmin用户可以访问。

该参数属于SIGHUP类型参数，请参考[表10-1](#)中对应设置方法进行设置。

须知

- 建议使用%转义字符定义日志文件名称，否则难以对日志文件进行有效的管理。
- 当log_destination设为csvlog时，系统会生成附加了时间戳的日志文件名，文件格式为csv格式，例如“server_log.1093827753.csv”。

取值范围：字符串

默认值：postgresql-%Y-%m-%d_%H%M%S.log

log_file_mode

参数说明：logging_collector设置为on时，log_file_mode设置服务器日志文件的权限。通常log_file_mode的取值是能够被chmod和umask系统调用接受的数字。

该参数属于SIGHUP类型参数，请参考[表10-1](#)中对应设置方法进行设置。

须知

- 使用此选项前请设置log_directory，将日志存储到数据目录之外的地方。
- 因日志文件可能含有敏感数据，故不能将其设为对外可读。

取值范围：整型，0000 ~ 0777（8进制计数，转化为十进制 0 ~ 511）。

说明

- 0600表示只允许服务器管理员读写日志文件。
- 0640表示允许管理员所在用户组成员只能读日志文件。

默认值：0600

log_truncate_on_rotation

参数说明：logging_collector设置为on时，log_truncate_on_rotation设置日志消息的写入方式。

该参数属于SIGHUP类型参数，请参考表10-1中对应设置方法进行设置。

示例如下：

假设日志需要保留7天，每天生成一个日志文件，日志文件名设置为server_log.Mon、server_log.Tue等。第二周的周二生成的日志消息会覆盖写入到server_log.Tue。设置方法：将log_filename设置为server_log.%a，log_truncate_on_rotation设置为on，log_rotation_age设置为1440，即日志有效时间为1天。

取值范围：布尔型

- on表示GaussDB以覆盖写入的方式写服务器日志消息。
- off表示GaussDB将日志消息附加到同名的现有日志文件上。

默认值：off

log_rotation_age

参数说明：logging_collector设置为on时，log_rotation_age决定创建一个新日志文件的时间间隔。当现在的时间减去上次创建一个服务器日志的时间超过了log_rotation_age的值时，将生成一个新的日志文件。

该参数属于SIGHUP类型参数，请参考表10-1中对应设置方法进行设置。

取值范围：整型，0 ~ 35791394，单位为min。其中0表示关闭基于时间的新日志文件的创建。

默认值：1440(min)

log_rotation_size

参数说明：logging_collector设置为on时，log_rotation_size决定服务器日志文件的最大容量。当日志消息的总量超过日志文件容量时，服务器将生成一个新的日志文件。

该参数属于SIGHUP类型参数，请参考表10-1中对应设置方法进行设置。

取值范围：整型，0 ~ INT_MAX / 1024，单位为kB。

0表示关闭基于容量的新日志文件的创建。

建议该值大小设置级别至少为MB级,利于日志文件的及时划分。

默认值: 20MB

syslog_facility

参数说明: log_destination设置为syslog时, syslog_facility配置使用syslog记录日志的“设备”。

该参数属于SIGHUP类型参数, 请参考表10-1中对应设置方法进行设置。

取值范围: 枚举类型, 有效值有local0、local1、local2、local3、local4、local5、local6、local7。

默认值: local0

syslog_ident

参数说明: log_destination设置为syslog时, syslog_ident设置在syslog日志中GaussDB日志消息的标识。

该参数属于SIGHUP类型参数, 请参考表10-1中对应设置方法进行设置。

取值范围: 字符串

默认值: postgres

event_source

参数说明: 该参数仅在windows环境下生效, GaussDB暂不支持。log_destination设置为eventlog时, event_source设置在日志中GaussDB日志消息的标识。

该参数属于POSTMASTER类型参数, 请参考表10-1中对应设置方法进行设置。

取值范围: 字符串

默认值: PostgreSQL

17.9.2 记录日志的时间

client_min_messages

参数说明: 控制发送到客户端的消息级别。每个级别都包含排在它后面的所有级别中的信息。级别越低, 发送给客户端的消息就越少。

该参数属于USERSET类型参数, 请参考表10-1中对应设置方法进行设置。

须知

当client_min_messages和log_min_messages取相同值时, 其值所代表的级别不同。

取值范围: 枚举类型, 有效值有debug、debug5、debug4、debug3、debug2、debug1、info、log、notice、warning、error、fatal、panic。参数的详细信息请参见

表17-2。在实际设置过程中，如果设置的级别大于error，为fatal或panic，系统会默认将级别转为error。

默认值：notice

log_min_messages

参数说明：控制写到服务器日志文件中的消息级别。每个级别都包含排在它后面的所有级别中的信息。级别越低，服务器运行日志中记录的消息就越少。

该参数属于SUSET类型参数，请参考[表10-1](#)中对应设置方法进行设置。

须知

当`client_min_messages`和`log_min_messages`取相同值log时所代表的消息级别不同。部分日志信息的打印需要同时配置该参数与`logging_module`，即设置该参数打开后可能还需要设置`logging_module`打开对应模块的日志打印开关。

取值范围：枚举类型，有效值有debug、debug5、debug4、debug3、debug2、debug1、info、log、notice、warning、error、fatal、panic。参数的详细信息请参见[表17-2](#)。

默认值：warning

log_min_error_statement

参数说明：控制在服务器日志中记录错误的SQL语句。

该参数属于SUSET类型参数，请参考[表10-1](#)中对应设置方法进行设置。

取值范围：枚举类型，有效值有debug、debug5、debug4、debug3、debug2、debug1、info、log、notice、warning、error、fatal、panic。参数的详细信息请参见[表17-2](#)。

说明

- 设置为error，表示导致错误、日志消息、致命错误、panic的语句都将被记录。
- 设置为panic，表示关闭此特性。

默认值：error

log_min_duration_statement

参数说明：当某条语句的持续时间大于或者等于特定的毫秒数时，`log_min_duration_statement`参数用于控制记录每条完成语句的持续时间。

设置`log_min_duration_statement`可以很方便地跟踪需要优化的查询语句。对于使用扩展查询协议的客户端，语法分析、绑定、执行每一步所花时间被独立记录。

该参数属于SUSET类型参数，请参考[表10-1](#)中对应设置方法进行设置。

须知

当此选项与 **log_statement** 同时使用时，已经被 **log_statement** 记录的语句文本不会被重复记录。在没有使用 **syslog** 情况下，推荐使用 **log_line_prefix** 记录 PID 或会话 ID，方便将当前语句消息连接到最后的持续时间消息。

取值范围： 整型，-1~ 2147483647，单位为毫秒。

- 设置为 250，所有运行时间不短于 250ms 的 SQL 语句都会被记录。
- 设置为 0，输出所有语句的持续时间。
- 设置为 -1，关闭此功能。

默认值： 3s（即 3000ms）

backtrace_min_messages

参数说明： 控制当产生该设置参数级别相等或更高级别的信息时，会打印函数的堆栈信息到服务器日志文件中。

该参数属于 SUSE 类型参数，请参考 [表 10-1](#) 中对应设置方法进行设置。

须知

该参数作为客户现场问题定位手段使用，且由于频繁的打印函数栈会对系统的开销及稳定性有一定的影响，因此如果需要进行问题定位时，建议避免将 **backtrace_min_messages** 的值设置为 **fatal** 及 **panic** 以外的级别。

取值范围： 枚举类型

有效值有 **debug**、**debug5**、**debug4**、**debug3**、**debug2**、**debug1**、**info**、**log**、**notice**、**warning**、**error**、**fatal**、**panic**。参数的详细信息请参见 [表 17-2](#)。

默认值： **panic**

[表 17-2](#) 解释 GaussDB 中使用的消息安全级别。当日志输出到 **syslog** 或者 **eventlog**（仅 windows 环境下，GaussDB 版本不涉及该参数）时，GaussDB 进行如表中的转换。

表 17-2 信息严重程度分类

信息严重程度类型	详细说明	系统日志	事件日志
debug[1-5]	报告详细调试信息。	DEBUG	INFORMATION
log	报告对数据库管理员有用的信息，比如检查点操作统计信息。	INFO	INFORMATION
info	报告用户可能需求的信息，比如在 VACUUM VERBOSE 过程中的信息。	INFO	INFORMATION

信息严重程度类型	详细说明	系统日志	事件日志
notice	报告可能对用户有帮助的信息，比如，长标识符的截断，作为主键一部分创建的索引等。	NOTICE	INFORMATION
warning	报告警告信息，比如在事务块范围之外的COMMIT。	NOTICE	WARNING
error	报告导致当前命令退出的错误。	WARNING	ERROR
fatal	报告导致当前会话终止的原因。	ERR	ERROR
panic	报告导致整个数据库被关闭的原因。	CRIT	ERROR

plog_merge_age

参数说明：该参数用于控制性能日志数据输出的周期。当前特性是实验室特性，使用时请联系华为工程师提供技术支持。

该参数属于USERSET类型参数，请参考[表10-1](#)中对应设置方法进行设置。

须知

该参数以毫秒为单位的，建议在使用过程中设置值为1000的整数倍，即设置值以秒为最小单位。该参数所控制的性能日志文件以prf为扩展名，文件放置在\$GAUSSLOG/gs_profile/<node_name>目录下面，不建议外部使用该参数。

取值范围：0~2147483647，单位为毫秒（ms）。

当设置为0时，当前会话不再输出性能日志数据。当设置为非0时，当前会话按照指定的时间周期进行输出性能日志数据。

该参数设置得越小，输出的日志数据越多，对性能的负面影响越大。

默认值：0

17.9.3 记录日志的内容

debug_print_parse

参数说明：用于控制打印解析树结果。

该参数属于SIGHUP类型参数，请参考[表10-1](#)中对应设置方法进行设置。

取值范围：布尔型

- on表示开启打印结果的功能。

- off表示关闭打印结果的功能。

默认值： off

debug_print_rewritten

参数说明： 用于控制打印查询重写结果。

该参数属于SIGHUP类型参数，请参考[表10-1](#)中对应设置方法进行设置。

取值范围： 布尔型

- on表示开启打印结果的功能。
- off表示关闭打印结果的功能。

默认值： off

debug_print_plan

参数说明： 用于设置是否将查询的执行计划打印到日志中。

该参数属于SIGHUP类型参数，请参考[表10-1](#)中对应设置方法进行设置。

取值范围： 布尔型

- on表示开启打印结果的功能。
- off表示关闭打印结果的功能。

默认值： off

须知

- 只有当日志的级别为log及以上时，debug_print_parse、debug_print_rewritten和debug_print_plan的调试信息才会输出。当这些选项打开时，调试信息只会记录在服务器的日志中，而不会输出到客户端的日志中。通过设置[client_min_messages](#)和[log_min_messages](#)参数可以改变日志级别。
 - 在打开debug_print_plan开关的情况下需尽量避免调用gs_encrypt_aes128及gs_decrypt_aes128函数，避免敏感参数信息在日志中泄露的风险。同时建议用户在打开debug_print_plan开关生成的日志中对gs_encrypt_aes128及gs_decrypt_aes128函数的参数信息进行过滤后再提供给外部维护人员定位，日志使用完成后请及时删除。
-

debug_pretty_print

参数说明： 设置此选项对debug_print_parse、debug_print_rewritten和debug_print_plan产生的日志进行缩进，会生成易读但比设置为off时更长的输出格式。

该参数属于USERSET类型参数，请参考[表10-1](#)中对应设置方法进行设置。

取值范围： 布尔型

- on表示进行缩进。

- off表示不进行缩进。

默认值： on

log_checkpoints

参数说明：控制在服务器日志中记录检查点和重启点的信息。打开此参数时，服务器日志消息包含涉及检查点和重启点的统计量，其中包含需要写的缓存区的数量及写入所花费的时间等。

该参数属于SIGHUP类型参数，请参考[表10-1](#)中对应设置方法进行设置。

取值范围： 布尔型

- on表示打开此参数时，服务器日志消息包含涉及检查点和重启点的统计量。
- off表示关闭此参数时，服务器日志消息包含不涉及检查点和重启点的统计量。

默认值： off

log_connections

参数说明：控制记录客户端的连接请求信息。

该参数属于BACKEND类型参数，请参考[表10-1](#)中对应设置方法进行设置。

须知

有些客户端程序（例如gsql），在判断是否需要口令的时候会尝试连接两次，因此日志消息中重复的“connection receive”（收到连接请求）并不意味着一定是问题。

取值范围： 布尔型

- on表示记录信息。
- off表示不记录信息。

默认值： off

log_disconnections

参数说明：控制记录客户端结束连接信息。

该参数属于BACKEND类型参数，请参考[表10-1](#)中对应设置方法进行设置。

取值范围： 布尔型

- on表示记录信息。
- off表示不记录信息。

默认值： off

log_duration

参数说明：控制记录每个已完成SQL语句的执行时间。对使用扩展查询协议的客户端、会记录语法分析、绑定和执行每一步所花费的时间。

该参数属于SUSET类型参数，请参考表10-1中对应设置方法进行设置。

取值范围：布尔型

- 设置为off，该选项与log_min_duration_statement的不同之处在于log_min_duration_statement强制记录查询文本。
- 设置为on并且log_min_duration_statement大于零，记录所有持续时间，但是仅记录超过阈值的语句。这可用于在高负载情况下搜集统计信息。

默认值： off

log_error_verbosity

参数说明：控制服务器日志中每条记录的消息写入的详细度。

该参数属于SUSET类型参数，请参考表10-1中对应设置方法进行设置。

取值范围：枚举类型

- terse输出不包括DETAIL、HINT、QUERY及CONTEXT错误信息的记录。
- verbose输出包括SQLSTATE错误代码、源代码文件名、函数名及产生错误所在的行号。
- default输出包括DETAIL、HINT、QUERY及CONTEXT错误信息的记录，不包括SQLSTATE错误代码、源代码文件名、函数名及产生错误所在的行号。

默认值： default

log_hostname

参数说明：选项关闭状态下，连接消息日志只显示正在连接主机的IP地址。打开此选项同时可以记录主机名。由于解析主机名可能需要一定的时间，可能影响数据库的性能。

该参数属于SIGHUP类型参数，请参考表10-1中对应设置方法进行设置。

取值范围：布尔型

- on表示可以同时记录主机名。
- off表示不可以同时记录主机名。

默认值： off

log_line_prefix

参数说明：控制每条日志信息的前缀格式。日志前缀类似于printf风格的字符串，在日志的每行开头输出。用以%为开头的“转义字符”代替表17-3中的状态信息。

该参数属于SIGHUP类型参数，请参考表10-1中对应设置方法进行设置。

表 17-3 转义字符表

转义字符	效果
%a	应用程序名称。
%u	用户名。

转义字符	效果
%d	数据库名。
%r	远端主机名或者IP地址以及远端端口，在不启动log_hostname时显示IP地址及远端端口。
%h	远端主机名或者IP地址，在不启动log_hostname时只显示IP地址。
%p	线程ID。
%t	时间戳（没有毫秒）。
%m	带毫秒的时间戳。
%n	表示指定错误从哪个节点上报的。
%i	命令标签：会话当前执行的命令类型。
%e	SQLSTATE错误码。
%c	会话ID，详见说明。
%l	每个会话或线程的日志编号，从1开始。
%s	进程启动时间。
%v	虚拟事务ID（backendID/ localXID）
%x	事务ID（0表示没有分配事务ID）。
%q	不产生任何输出。如果当前线程是后端线程，忽略这个转义序列，继续处理后面的转义序列；如果当前线程不是后端线程，忽略这个转义序列和它后面的所有转义序列。
%S	会话ID。
%T	Trace ID。
%%	字符%。

说明

转义字符%c打印一个会话ID，由两个4字节的十六进制数组成，通过字符“.”分开。这两个十六进制数分别表示进程的启动时间及进程编号，所以%c也可以看作是保存打印这些名目的途径的空间。比如，从pg_stat_activity中产生会话ID，可以用下面的查询：

```
SELECT to_hex(EXTRACT(EPOCH FROM backend_start)::integer) || '.' ||
       to_hex(pid)
FROM pg_stat_activity;
```

- 当log_line_prefix设置为非空值时，请将其最后一个字符作为一个独立的段，以此来直观地与后续的日志进行区分，也可以使用一个标点符号。
- Syslog生成自己的时间戳及进程ID信息，所以当登录日志时，不需要包含这些转义字符。

取值范围：字符串

默认值：%m %n %u %d %h %p %S %x %a

说明

%m %n %u %d %h %p %S %x %a 表示会话开始时间戳、错误上报节点、用户名、数据库名、远程主机名或IP、线程ID、会话ID、事务ID、应用名。

log_lock_waits

参数说明：当一个会话的等待获得一个锁的时间超过`deadlock_timeout`的值时，此选项控制在数据库日志中记录此消息。这对于决定锁等待是否会产生一个坏的行为是非常有用的。

该参数属于SUSET类型参数，请参考表10-1中对应设置方法进行设置。

取值范围：布尔型

- on表示记录此信息。
- off表示不记录此信息。

默认值：off

log_statement

参数说明：控制记录SQL语句。对于使用扩展查询协议的客户端，记录接收到执行消息的事件和绑定参数的值（内置单引号要双写）。

该参数属于SUSET类型参数，请参考表10-1中对应设置方法进行设置。

须知

即使log_statement设置为all，包含简单语法错误的语句也不会被记录，因为仅在完成基本的语法分析并确定了语句类型之后才记录日志。在使用扩展查询协议的情况下，在执行阶段之前（语法分析或规划阶段）同样不会记录。将log_min_error_statement设为ERROR或更低才能记录这些语句。

取值范围：枚举类型

- none表示不记录语句。
- ddl表示记录所有的数据定义语句，比如CREATE、ALTER和DROP语句。
- mod表示记录所有DDL语句，还包括数据修改语句INSERT、UPDATE、DELETE、TRUNCATE和COPY FROM。
- all表示记录所有语句，PREPARE、EXECUTE和EXPLAIN ANALYZE语句也同样被记录。

默认值：none

log_temp_files

参数说明：控制记录临时文件的删除信息。临时文件可以用来排序、哈希及临时查询结果。当一个临时文件被删除时，将会产生一条日志消息。

该参数属于SUSET类型参数，请参考表10-1中对应设置方法进行设置。

取值范围：整型，最小值为-1，最大值2147483647，单位KB。

- 正整数表示只记录比log_temp_files设定值大的临时文件的删除信息。
- 值0 表示记录所有的临时文件的删除信息。
- 值-1 表示不记录任何临时文件的删除信息。

默认值: -1

log_timezone

参数说明: 设置服务器写日志文件时使用的时区。与TimeZone不同, 这个值是数据库范围的, 针对所有连接到本数据库的会话生效。

该参数属于SIGHUP类型参数, 请参考表10-1中对应设置方法进行设置。

取值范围: 字符串, 可查询视图PG_TIMEZONE_NAMES获得。

默认值: 根据OS时区设置

说明

gs_initdb进行相应系统环境设置时会对默认值进行修改。

logging_module

参数说明: 用于设置或者显示模块日志在服务端的可输出性。该参数属于会话级参数, 不建议通过gs_guc工具来设置。

该参数属于USERSET类型参数, 设置请参考表10-1中对应设置的方法进行设置。

取值范围: 字符串

默认值: 所有模块日志在服务端是不输出的, 可由SHOW logging_module查看:

```
ALL,on(),off(COMMAND,GUC,GSCLEAN,SLRU,MEM_CTL,AUTOVAC,CACHE,ADIO,SSL,GDS,TBLSPC,WLM,OBS,I
NDEX,EXECUTOR,OPFUSION,GPC,GSC,VEC_EXECUTOR,STREAM,LL
VM,OPT,OPT_REWRITE,OPT_JOIN,OPT_AGG,OPT_CHOICE,OPT_SUBPLAN,OPT_SETOP,OPT_SKEW,OPT_PLANN
ER,UDF,COOP_ANALYZE,WLMCP,ACCELERATE,MOT,PLANHINT,PARQUET,PGSTAT,
SNAPSHOT,XACT,HANDLE,CLOG,EC,REMOTE,CN_RETRY,PLSQL,TEXTSEARCH,SEQ,REDO,FUNCTION,PARSER,I
NSTR,WDR_SNAPSHOT,INCR_CHKPT,INCR_BG_WRITER,DBL_WRT,RTO_RPO,
HEARTBEAT,COMM_IPC,COMM_PARAM,TIMESERIES,SCHEMA,SEGMENT_PAGE,LIGHTPROXY,HOTKEY,THREA
D_POOL,OPT_AI,WALRECEIVER,USTORE,UNDO,TIMECAPSULE,GEN_COL,DCF,DB4AI,PLDEBUGGER,ADVIS
OR,SEC,SEC_FE,SEC_LEGER,SEC_POLICY,SEC_SDD,SEC_TDE,COMM_PROXY,COMM_POOLER,VACUUM,JOB,SPI,
NEST_COMPILE,RESOWNER,LOGICAL_DECODE,GPRC,DISASTER_READ,REPSYNC,ENCODING_CHECK)
```

设置方法: 首先, 可以通过SHOW logging_module来查看哪些模块是支持可控制的。例如, 查询输出结果为:

```
openGauss=# show logging_module;
logging_module
```

```
-----
ALL,on(),off(COMMAND,GUC,GSCLEAN,SLRU,MEM_CTL,AUTOVAC,CACHE,ADIO,SSL,GDS,TBLSPC,WLM,OBS,I
NDEX,EXECUTOR,OPFUSION,GPC,GSC,VEC_EXECUTOR,STREAM,LL
VM,OPT,OPT_REWRITE,OPT_JOIN,OPT_AGG,OPT_CHOICE,OPT_SUBPLAN,OPT_SETOP,OPT_SKEW,OPT_PLANN
ER,UDF,COOP_ANALYZE,WLMCP,ACCELERATE,MOT,PLANHINT,PARQUET,PGSTAT,
SNAPSHOT,XACT,HANDLE,CLOG,EC,REMOTE,CN_RETRY,PLSQL,TEXTSEARCH,SEQ,REDO,FUNCTION,PARSER,I
NSTR,WDR_SNAPSHOT,INCR_CHKPT,INCR_BG_WRITER,DBL_WRT,RTO_RPO,
HEARTBEAT,COMM_IPC,COMM_PARAM,TIMESERIES,SCHEMA,SEGMENT_PAGE,LIGHTPROXY,HOTKEY,THREA
D_POOL,OPT_AI,WALRECEIVER,USTORE,UNDO,TIMECAPSULE,GEN_COL,DCF,DB4AI,PLDEBUGGER,ADVIS
OR,SEC,SEC_FE,SEC_LEGER,SEC_POLICY,SEC_SDD,SEC_TDE,COMM_PROXY,COMM_POOLER,VACUUM,JOB,SPI,
NEST_COMPILE,RESOWNER,LOGICAL_DECODE,GPRC,DISASTER_READ,REPSYNC,ENCODING_CHECK)
(1 row)
```

支持可控制的模块使用大写来标识，特殊标识ALL用于对所有模块日志进行设置。可以使用on/off来控制模块日志的输出。设置SSL模块日志为可输出，使用如下命令：

```
openGauss=# set logging_module='on(SSL)';
SET
openGauss=# show
logging_module;
      logging_module
-----
ALL,on(SSL),off(COMMAND,GUC,GSCLEAN,SLRU,MEM_CTL,AUTOVAC,CACHE,ADIO,GDS,TBLSPC,WLM,OBS,I
NDEX,EXECUTOR,OPFUSION,GPC,GSC,VEC_EXECUTOR,STREAM,LLV
M,OPT,OPT_REWRITE,OPT_JOIN,OPT_AGG,OPT_CHOICE,OPT_SUBPLAN,OPT_SETOP,OPT_SKEW,OPT_PLANNE
R,UDF,COOP_ANALYZE,WLMCP,ACCELERATE,MOT,PLANHINT,PARQUET,PGSTAT,
SNAPSHOT,XACT,HANDLE,CLOG,EC,REMOTE,CN_RETRY,PLSQL,TEXTSEARCH,SEQ,REDO,FUNCTION,PARSER,I
NSTR,WDR_SNAPSHOT,INCRE_CKPT,INCRE_BG_WRITER,DBL_WRT,RTO_RPO,H
EARTBEAT,COMM_IPC,COMM_PARAM,TIMESERIES,SCHEMA,SEGMENT_PAGE,LIGHTPROXY,HOTKEY,THREAD_
POOL,OPT_AI,WALRECEIVER,USTORE,UNDO,TIMECAPSULE,GEN_COL,DCF,DB4AI,PLDEBUGGER,ADVISO
R,SEC,SEC_FE,SEC_LEGER,SEC_POLICY,SEC_SDD,SEC_TDE,COMM_PROXY,COMM_POOLER,VACUUM,JOB,SPI,N
EST_COMPILE,RESOWNER,LOGICAL_DECODE,GPRC,DISASTER_READ,REPSYNC,ENCODING_CHECK)
(1 row)
```

可以看到模块SSL的日志输出被打开。

ALL标识是相当于一个快捷操作，即对所有模块的日志可输出进行开启或关闭。

```
openGauss=# set logging_module='off(ALL)';
SET
openGauss=# show
logging_module;
      logging_module
-----
ALL,on(),off(COMMAND,GUC,GSCLEAN,SLRU,MEM_CTL,AUTOVAC,CACHE,ADIO,SSL,GDS,TBLSPC,WLM,OBS,I
NDEX,EXECUTOR,OPFUSION,GPC,GSC,VEC_EXECUTOR,STREAM,LL
VM,OPT,OPT_REWRITE,OPT_JOIN,OPT_AGG,OPT_CHOICE,OPT_SUBPLAN,OPT_SETOP,OPT_SKEW,OPT_PLANN
ER,UDF,COOP_ANALYZE,WLMCP,ACCELERATE,MOT,PLANHINT,PARQUET,PGSTAT,
SNAPSHOT,XACT,HANDLE,CLOG,EC,REMOTE,CN_RETRY,PLSQL,TEXTSEARCH,SEQ,REDO,FUNCTION,PARSER,I
NSTR,WDR_SNAPSHOT,INCRE_CKPT,INCRE_BG_WRITER,DBL_WRT,RTO_RPO,
HEARTBEAT,COMM_IPC,COMM_PARAM,TIMESERIES,SCHEMA,SEGMENT_PAGE,LIGHTPROXY,HOTKEY,THREA
D_POOL,OPT_AI,WALRECEIVER,USTORE,UNDO,TIMECAPSULE,GEN_COL,DCF,DB4AI,PLDEBUGGER,ADVIS
OR,SEC,SEC_FE,SEC_LEGER,SEC_POLICY,SEC_SDD,SEC_TDE,COMM_PROXY,COMM_POOLER,VACUUM,JOB,SPI,
NEST_COMPILE,RESOWNER,LOGICAL_DECODE,GPRC,DISASTER_READ,REPSYNC,ENCODING_CHECK)
(1 row)

openGauss=# set logging_module='on(ALL)';
SET
openGauss=# show
logging_module;
      logging_module
-----
ALL,on(COMMAND,GUC,GSCLEAN,SLRU,MEM_CTL,AUTOVAC,CACHE,ADIO,SSL,GDS,TBLSPC,WLM,OBS,INDE
X,EXECUTOR,OPFUSION,GPC,GSC,VEC_EXECUTOR,STREAM,LLVM,OPT
,OPT_REWRITE,OPT_JOIN,OPT_AGG,OPT_CHOICE,OPT_SUBPLAN,OPT_SETOP,OPT_SKEW,OPT_PLANNER,UDF,
COOP_ANALYZE,WLMCP,ACCELERATE,MOT,PLANHINT,PARQUET,PGSTAT,
SNAPSHOT,XACT,HANDLE,CLOG,EC,REMOTE,CN_RETRY,PLSQL,TEXTSEARCH,SEQ,REDO,FUNCTION,PARSER,I
NSTR,WDR_SNAPSHOT,INCRE_CKPT,INCRE_BG_WRITER,DBL_WRT,RTO_RPO,HEARTB
EAT,COMM_IPC,COMM_PARAM,TIMESERIES,SCHEMA,SEGMENT_PAGE,LIGHTPROXY,HOTKEY,THREAD_POOL,
OPT_AI,WALRECEIVER,USTORE,UNDO,TIMECAPSULE,GEN_COL,DCF,DB4AI,PLDEBUGGER,ADVISOR,SEC
,SEC_FE,SEC_LEGER,SEC_POLICY,SEC_SDD,SEC_TDE,COMM_PROXY,COMM_POOLER,VACUUM,JOB,SPI,N
EST_COMPILE,RESOWNER,LOGICAL_DECODE,GPRC,DISASTER_READ,REPSYNC,ENCODING_CHECK),off()
(1 row)
```

依赖关系：该参数依赖于log_min_messages参数的设置。

opfusion_debug_mode

参数说明：用于调试简单查询是否进行查询优化。设置成log级别可以在数据库节点的执行计划中看到没有查询优化的具体原因。

该参数属于USERSET类型参数，请参考[表10-1](#)中对应设置方法进行设置。

取值范围：枚举类型

- off表示不打开该功能。
- log表示打开该功能，可以在数据库节点的执行计划中看到没有查询优化的具体原因。

须知

提供在log中显示语句没有查询优化的具体原因，需要将参数设置成log级别，log_min_messages设置成debug4级别，logging_module设置'on(OPFUSION)'，注意log内容可能会比较多，尽可能在调优期间执行少量作业使用。

默认值： off

enable_debug_vacuum

参数说明：允许输出一些与VACUUM相关的日志，便于定位VACUUM相关问题。开发人员专用，不建议普通用户使用。

该参数属于SIGHUP类型参数，请参考[表10-1](#)中对应设置方法进行设置。

取值范围：布尔型

- on/true表示开启此日志开关。
- off/false表示关闭此日志开关。

默认值： off

17.9.4 使用 CSV 格式写日志

前提条件

- [log_destination](#)的值设置为csvlog。
- [logging_collector](#)的值设置为on。

csvlog 定义

以“逗号分隔值”即CSV (Comma Separated Value) 的形式发出日志。

以下是简单的用来存储CSV形式日志输出的表定义：

```
CREATE TABLE gaussdb_log
(
  log_time timestamp(3) with time zone,
  node_name text,
  user_name text,
  database_name text,
  process_id bigint,
  connection_from text,
```

```

"session_id" text,
session_line_num bigint,
command_tag text,
session_start_time timestamp with time zone,
virtual_transaction_id text,
transaction_id bigint,
query_id bigint,
module text,
error_severity text,
sql_state_code text,
message text,
detail text,
hint text,
internal_query text,
internal_query_pos integer,
context text,
query text,
query_pos integer,
location text,
application_name text
);

```

详细说明请参见[表17-4](#)。

表 17-4 csvlog 字段含义表

字段名	字段含义	字段名	字段含义
log_time	毫秒级的时间戳	module	日志所属模块
node_name	节点名称	error_severity	ERRORSTATE代码
user_name	用户名	sql_state_code	SQLSTATE代码
database_name	数据库名	message	错误消息
process_id	进程ID	detail	详细错误消息
connection_from	客户主机:端口号	hint	提示
session_id	会话ID	internal_query	内部查询（查询那些导致错误的信息，如果有的话）
session_line_num	每个会话的行数	internal_query_pos	内部查询指针
command_tag	命令标签	context	环境
session_start_time	会话开始时间	query	错误发生位置的字符统计
virtual_transaction_id	常规事务	query_pos	错误发生位置指针

字段名	字段含义	字段名	字段含义
transaction_id	事务ID	location	在GaussDB源代码中错误的位置（如果 <code>log_error_verbosity</code> 的值设为 <code>verbose</code> ）
query_id	查询ID	application_name	应用名称

使用COPY FROM命令将日志文件导入这个表：

```
COPY gaussdb_log FROM '/opt/data/pg_log/logfile.csv' WITH csv;
```

说明

此处的日志名“logfile.csv”要换成实际生成的日志的名称。

简化输入

简化输入到CSV日志文件，可以通过如下操作：

- 设置 `log_filename` 和 `log_rotation_age`，为日志文件提供一个一致的、可预测的命名方案。通过日志文件名，预测一个独立的日志文件完成并进入准备导入状态的时间。
- 将 `log_rotation_size` 设为 0 来终止基于尺寸的日志回滚，因为基于尺寸的日志回滚让预测日志文件名变得非常的困难。
- 将 `log_truncate_on_rotation` 设为 on 以便区分在同一日志文件中旧的日志数据和新的日志数据。

17.10 告警检测

在数据库运行的过程中，会对数据库中的错误场景进行检测，便于用户及早感知到数据库的错误。告警写入的 `system_alarm` 日志可以在 `$GAUSSLOG/cm` 路径下查看。

enable_alarm

参数说明：允许打开告警检测线程，检测数据库中可能的错误场景。

该参数属于 `POSTMASTER` 类型参数，请参考 [表10-1](#) 中对对应设置方法进行设置。

取值范围：布尔型

- on 表示允许打开告警检测线程。
- off 表示不允许打开告警检测线程。

默认值：on

说明

该参数生效范围仅为 DN 节点。

connection_alarm_rate

参数说明：允许和数据库连接的最大并发连接数的比率限制。数据库连接的最大并发连接数为 `max_connections` * `connection_alarm_rate`。

该参数属于SIGHUP类型参数，请参考[表10-1](#)中对应设置方法进行设置。

取值范围：浮点型，0.0~1.0

默认值：0.9

alarm_report_interval

参数说明：指定告警上报的时间间隔。

该参数属于SIGHUP类型参数，请参考[表10-1](#)中对应设置方法进行设置。

取值范围：整型，单位为秒。

默认值：10

alarm_component

参数说明：在对告警做上报时，会进行告警抑制，即同一个实例的同一个告警项在alarm_report_interval（默认值为10s）内不做重复上报。在这种情况下设置用于处理告警内容的告警组件的位置，仅sysadmin用户可以访问。

该参数属于POSTMASTER类型参数，请参考[表10-1](#)中对应设置方法进行设置。

取值范围：字符串。

- 若前置脚本gs_preinstall中的--alarm-type参数设置为5时，表示未对接第三方组件，告警写入system_alarm日志，此时GUC参数alarm_component的取值为：/opt/huawei/snas/bin/snas_cm_cmd。
- 若前置脚本gs_preinstall中的--alarm-type参数设置为1时，表示对接第三方组件，此时GUC参数alarm_component的值为第三方组件的可执行程序的路径。

默认值： /opt/huawei/snas/bin/snas_cm_cmd

table_skewness_warning_threshold

参数说明：设置用于表倾斜告警的阈值。

该参数属于USERSET类型参数，请参考[表10-1](#)中对应设置方法进行设置。

取值范围：浮点型，0~1

默认值：1

table_skewness_warning_rows

参数说明：设置用于表倾斜告警的行数。

该参数属于USERSET类型参数，请参考[表10-1](#)中对应设置方法进行设置。

取值范围：整型，0~INT_MAX

默认值：100000

17.11 运行时统计

17.11.1 查询和索引统计收集器

查询和索引统计收集器负责收集数据库系统运行中的统计数据，如在一个表和索引上进行了多少次插入与更新操作、磁盘块的数量和元组的数量、每个表上最近一次执行清理和分析操作的时间等。可以通过查询系统视图pg_stats和pg_statistic查看统计数据。下面的参数设置服务器范围内的统计收集特性。

track_activities

参数说明：控制收集每个会话中当前正在执行命令的统计数据。对于存储过程，打开该参数后，可以通过pg_stat_activity视图看到存储过程内正在执行的perform语句、调用存储过程语句、存储过程内的SQL语句、OPEN CURSOR语句。

该参数属于SUSET类型参数，请参考表10-1中对应设置方法进行设置。

取值范围：布尔型

- on表示开启收集功能。
- off表示关闭收集功能。

默认值：on

track_counts

参数说明：控制收集数据库活动的统计数据。

该参数属于SUSET类型参数，请参考表10-1中对应设置方法进行设置。

取值范围：布尔型

- on表示开启收集功能。
- off表示关闭收集功能。

说明

在AutoVacuum自动清理线程中选择清理的数据库时，需要数据库的统计数据，故默认值设为on。

默认值：on

track_io_timing

参数说明：控制收集数据库I/O调用时序的统计数据。I/O时序统计数据可以在pg_stat_database中查询。

该参数属于SUSET类型参数，请参考表10-1中对应设置方法进行设置。

取值范围：布尔型

- on表示开启收集功能，开启时，收集器会在重复地去查询当前时间的操作系统，这可能会引起某些平台的重大开销，故默认值设置为off。
- off表示关闭收集功能。

默认值：off

track_functions

参数说明：控制收集函数的调用次数和调用耗时的统计数据。

该参数属于SUSET类型参数，请参考[表10-1](#)中对应设置方法进行设置。

须知

当SQL语言函数设置为调用查询的“内联”函数时，不管是否设置此选项，这些SQL语言函数无法被追踪到。

取值范围：枚举类型

- pl表示只追踪过程语言函数。
- all表示追踪SQL语言函数。
- none表示关闭函数追踪功能。

默认值：none

track_activity_query_size

参数说明：设置用于跟踪每一个活动会话的当前正在执行命令的字节数。

该参数属于POSTMASTER类型参数，请参考[表10-1](#)中对应设置方法进行设置。

取值范围：整型，100 ~ 102400

默认值：1024

update_process_title

参数说明：控制收集因每次服务器接收到一个新的SQL语句时而产生的进程名称更新的统计数据。

进程名称可以通过ps命令进行查看。

该参数属于INTERNAL类型参数，请参考[表10-1](#)中对应设置方法进行设置。

取值范围：布尔型

- on表示开启收集功能。
- off表示关闭收集功能。

默认值：off

stats_temp_directory

参数说明：设置存储临时统计数据的目录，仅sysadmin用户可以访问。

该参数属于SIGHUP类型参数，请参考[表10-1](#)中对应设置方法进行设置。

须知

将其设置为一个基于RAM的文件系统目录会减少实际的I/O开销并可以提升其性能。

取值范围：字符串

默认值：pg_stat_tmp

track_thread_wait_status_interval

参数说明：用来定期收集thread状态信息的时间间隔。

该参数属于SUSET类型参数，请参考表10-1中对应设置方法进行设置。

取值范围：0~1天，单位为min。

默认值：30min

enable_save_datachanged_timestamp

参数说明：确定是否收集insert/update/delete, exchange/truncate/drop partition操作对表数据改动的时间。

该参数属于USERSET类型参数，请参考表10-1中对应设置方法进行设置。

取值范围：布尔型

- on表示允许收集相关操作对表数据改动的时间。
- off表示禁止收集相关操作对表数据改动的时间。

默认值：on

track_sql_count

参数说明：控制对每个会话中当前正在执行的SELECT、INSERT、UPDATE、DELETE、MERGE INTO语句进行计数的统计数据。

在x86架构集中式部署下，硬件配置规格为32核CPU/256GB内存，使用Benchmark SQL 5.0工具测试性能，开关此参数性能影响约0.8%。

该参数属于SUSET类型参数，请参考表10-1中对应设置方法进行设置。

取值范围：布尔型

- on表示开启计数功能。
- off表示关闭计数功能。

默认值：on

说明

- track_sql_count参数受track_activities约束：
 - track_activities开启而track_sql_count关闭时，如果查询了gs_sql_count视图，日志中将会有WARNING提示track_sql_count是关闭的；
 - track_activities和track_sql_count同时关闭，那么此时日志中将会有两条WARNING，分别提示track_activities是关闭的和track_sql_count是关闭的；
 - track_activities关闭而track_sql_count开启，此时日志中将仅有WARNING提示track_activities是关闭。
- 当参数关闭时，查询视图的结果为0行。

17.11.2 性能统计

在数据库运行过程中，会涉及到锁的访问、磁盘IO操作、无效消息的处理，这些操作都可能是数据库的性能瓶颈，通过GaussDB提供的性能统计方法，可以方便定位性能问题。

输出性能统计日志

参数说明：对每条查询，以下4个选项控制在服务器日志里记录相应模块的性能统计数据，具体含义如下：

- `log_parser_stats`控制在服务器日志里记录解析器的性能统计数据。
- `log_planner_stats`控制在服务器日志里记录查询优化器的性能统计数据。
- `log_executor_stats`控制在服务器日志里记录执行器的性能统计数据。
- `log_statement_stats`控制在服务器日志里记录整个语句的性能统计数据。

这些参数只能辅助管理员进行粗略分析，类似Linux中的操作系统工具`getrusage()`。

这些参数属于SUSET类型参数，请参考表10-1中对应设置方法进行设置。

须知

- `log_statement_stats`记录总的语句统计数据，而其他的只记录针对每个模块的统计数据。
- `log_statement_stats`不能和其他任何针对每个模块统计的选项一起打开。

取值范围：布尔型

- `on`表示开启记录性能统计数据的功能。
- `off`表示关闭记录性能统计数据的功能。

默认值：`off`

17.12 负载管理

当前特性是实验室特性，使用时请联系华为工程师提供技术支持。

未对数据库资源做控制时，容易出现并发任务抢占资源导致操作系统过载甚至最终崩溃。操作系统过载时，其响应用户任务的速度会变慢甚至无响应；操作系统崩溃时，整个系统将无法对用户提供任何服务。GaussDB的负载管理功能能够基于可用资源的多少均衡数据库的负载，以避免数据库系统过载。

`use_workload_manager`

参数说明：是否开启资源管理功能。

该参数属于SIGHUP类型参数，请参考表10-1中对应设置方法进行设置。

取值范围：布尔型

- `on`表示打开资源管理。

- off表示关闭资源管理。

📖 说明

- 当使用表10-1中的方式二来修改参数值时，新参数值只能对更改操作执行后启动的线程生效。此外，对于后台线程以及线程复用执行的新作业，该参数值的改动不会生效。如果希望这类线程即时识别参数变化，可以使用kill session或重启节点的方式来实现。
- use_workload_manager参数由off变为on状态后，不会统计off时的存储资源。如果需要统计off时用户使用的存储资源，请在数据库中执行以下命令：

```
select gs_wlm_readjust_user_space(0);
```

默认值： on

cgroup_name

参数说明： 设置当前使用的Cgroups的名称或者调整当前group下排队的优先级。

即如果先设置cgroup_name，再设置session_respool，那么session_respool关联的控制组起作用，如果再切换cgroup_name，那么新切换的cgroup_name起作用。

切换cgroup_name的过程中如果指定到Workload控制组级别，数据库不对级别进行验证。级别的范围只要在1-10范围内都可以。

该参数属于USERSET类型参数，请参考表10-1中方式三的方法进行设置。

建议尽量不要混合使用cgroup_name和session_respool。

取值范围： 字符串

默认值： InvalidGroup

cpu_collect_timer

参数说明： 设置语句执行时在数据库节点上收集CPU时间的周期。

数据库管理员需根据系统资源（如CPU资源、IO资源和内存资源）情况，调整此数值大小，使得系统支持较合适的收集周期，太小会影响执行效率，太大会影响异常处理的精确度。

该参数属于SIGHUP类型参数，请参考表10-1中对应设置方法进行设置。

取值范围： 整型，1 ~ INT_MAX，单位为秒。

默认值： 30

memory_tracking_mode

参数说明： 设置记录内存信息的模式。

该参数属于USERSET类型参数，请参考表10-1中对应设置方法进行设置。

取值范围：

- none，不启动内存统计功能。
- peak，统计query级内存peak值，此数值记入数据库，也可由explain analyze输出。
- normal，仅做内存实时统计，不生成文件。
- executor，生成统计文件，包含执行层使用过的所有已分配内存的上下文信息。

- fullexec，生成文件包含执行层申请过的所有内存上下文信息。

默认值： none

memory_detail_tracking

参数说明： 设置需要的线程内分配内存上下文的顺序号以及当前线程所在query的plannodeid，仅用在DEBUG版本。

该参数属于USERSET类型参数，请参考[表10-1](#)中对应设置方法进行设置。

取值范围： 字符型

默认值： 空

须知

该参数不允许用户进行设置，建议保持默认值。

enable_resource_track

参数说明： 是否开启资源实时监控功能。

该参数属于SIGHUP类型参数，请参考[表10-1](#)中对应设置方法进行设置。

取值范围： 布尔型

- on表示打开资源监控。
- off表示关闭资源监控。

默认值： on

enable_resource_record

参数说明： 是否开启资源监控记录归档功能。

该参数属于SIGHUP类型参数，请参考[表10-1](#)中对应设置方法进行设置。

取值范围： 布尔型

- on表示开启资源监控记录归档功能。
- off表示关闭资源监控记录归档功能。

默认值： off

enable_logical_io_statistics

参数说明： 设置是否开启资源监控逻辑IO统计功能。开启时，对于PG_TOTAL_USER_RESOURCE_INFO视图中的read_kbytes、write_kbytes、read_counts、write_counts、read_speed和write_speed字段，会统计对应用户的逻辑读写字节数、次数以及速率。

该参数属于SIGHUP类型参数，请参考[表10-1](#)中对应设置方法进行设置。

取值范围： 布尔型

- on表示开启资源监控逻辑IO统计功能。
- off表示关闭资源监控逻辑IO统计功能。

默认值: on

enable_user_metric_persistent

参数说明: 设置是否开启用户历史资源监控转存功能。开启时, 对于PG_TOTAL_USER_RESOURCE_INFO视图中数据, 会定期采样保存到GS_WLM_USER_RESOURCE_HISTORY系统表中。

该参数属于SIGHUP类型参数, 请参考表10-1中对应设置方法进行设置。

取值范围: 布尔型

- on表示开启用户历史资源监控转存功能。
- off表示关闭用户历史资源监控转存功能。

默认值: on

user_metric_retention_time

参数说明: 设置用户历史资源监控数据的保存天数。该参数仅在enable_user_metric_persistent为on时有效。

该参数属于SIGHUP类型参数, 请参考表10-2中的方法一和方法二进行设置。

取值范围: 整型, 0 ~ 730, 单位为天。

- 值等于0时, 用户历史资源监控数据将永久保存。
- 值大于0时, 用户历史资源监控数据将保存对应天数。

默认值: 7

enable_instance_metric_persistent

参数说明: 设置是否开启实例资源监控转存功能。开启时, 对实例的监控数据会保存到GS_WLM_INSTANCE_HISTORY系统表中。

该参数属于SIGHUP类型参数, 请参考表10-1中对应设置方法进行设置。

取值范围: 布尔型

- on表示开启实例资源监控转存功能。
- off表示关闭实例资源监控转存功能。

默认值: on

instance_metric_retention_time

参数说明: 设置实例历史资源监控数据的保存天数。该参数仅在enable_instance_metric_persistent为on时有效。

该参数属于USERSET类型参数, 请参考表10-2中的方法一和方法二进行设置。

取值范围: 整型, 0 ~ 3650, 单位为天。

- 值等于0时，实例历史资源监控数据将永久保存。
- 值大于0时，实例历史资源监控数据将保存对应设置天数。

默认值： 7

resource_track_level

参数说明： 设置当前会话的资源监控的等级。该参数只有当参数 enable_resource_track 为 on 时才有效。

该参数属于 USERSET 类型参数，请参考表 10-1 中对应设置方法进行设置。

取值范围： 枚举型

- none，不开启资源监控功能。
- query，开启 query 级别资源监控功能。
- operator，开启 query 级别和算子级别资源监控功能。

默认值： query

resource_track_cost

参数说明： 设置对当前会话的语句进行资源监控的最小执行代价。该参数只有当参数 enable_resource_track 为 on 时才有效。

该参数属于 USERSET 类型参数，请参考表 10-1 中对应设置方法进行设置。

取值范围： 整型，-1 ~ INT_MAX

- 值为-1时，不进行资源监控。
- 值大于或等于0时，值大于或等于0且小于等于9时，对执行代价大于等于10的语句进行资源监控。
- 值大于或等于10时，对执行代价超过该参数值的语句进行资源监控。

默认值： 100000

resource_track_duration

参数说明： 设置资源监控实时视图中记录的语句执行结束后进行历史信息转存的最小执行时间。当执行完成的作业，其执行时间不小于此参数值时，作业信息会从实时视图（以 statistics 为后缀的视图）转存到相应的历史视图（以 history 为后缀的视图）中。该参数只有当 enable_resource_track 为 on 时才有效。

该参数属于 USERSET 类型参数，请参考表 10-1 中对应设置方法进行设置。

取值范围： 整型，0 ~ INT_MAX，单位为秒。

- 值为0时，资源监控实时视图中记录的所有语句都进行历史信息归档。
- 值大于0时，资源监控实时视图中记录的语句的执行时间超过这个值就会进行历史信息归档。

默认值： 1min

disable_memory_protect

参数说明：禁止内存保护功能。当系统内存不足时如果需要查询系统视图，可以先将此参数置为on，禁止内存保护功能，保证视图可以正常查询。该参数只适用于在系统内存不足时进行系统诊断和调试，正常运行时请保持该参数配置为off。

该参数属于USERSET类型参数，且只对当前会话有效。请参考[表10-1](#)中对应设置方法进行设置。

取值范围：布尔型

- on表示禁止内存保护功能。
- off表示启动内存保护功能。

默认值：off

query_band

参数说明：用于标示当前会话的作业类型，由用户自定义。

该参数属于USERSET类型参数，请参考[表10-1](#)中对应设置方法进行设置。

取值范围：字符型

默认值：空

memory_fault_percent

参数说明：内存故障测试时内存申请失败的比例，仅用在DEBUG版本。

该参数属于SIGHUP类型参数，请参考[表10-1](#)中对应设置方法进行设置。

取值范围：整型，0~2147483647

默认值：0

enable_bbox_dump

参数说明：是否开启黑匣子功能，在系统不配置core机制的时候仍可产生core文件。

该参数属于SIGHUP类型参数，请参考[表10-1](#)中对应设置方法进行设置。

取值范围：布尔型

- on表示打开黑匣子功能。
- off表示关闭黑匣子功能。

默认值：on

须知

黑匣子功能生成core文件依赖操作系统开放ptrace接口。若发生权限不足(errno = 1)，请确保/proc/sys/kernel/yama/ptrace_scope配置合理。

bbox_dump_count

参数说明：在**bbox_dump_path**定义的路径下，允许存储的GaussDB所产生core文件最大数。超过此数量，旧的core文件会被删除。此参数只有当**enable_bbox_dump**为on时才生效。

该参数属于USERSET类型参数，请参考表10-1中对应设置方法进行设置。

取值范围：整型，1 ~ 20

默认值：8

📖 说明

在并发产生core文件时，core文件的产生个数可能大于bbox_dump_count。

bbox_dump_path

参数说明：黑匣子core文件的生成路径。此参数只有当**enable_bbox_dump**为on时才生效。

该参数属于SIGHUP类型参数，请参考表10-1中对应设置方法进行设置。

取值范围：字符型

默认值：空。默认生成黑匣子core文件的路径为读取/proc/sys/kernel/core_pattern下的路径，如果这个路径不是一个目录，或者用户对此目录没有写权限，黑匣子core文件将生成在数据库的data目录下。或者以安装时指定的目录为准。

enable_ffic_log

参数说明：是否开启FFIC(First Failure Info Capture)功能。

该参数属于POSTMASTER类型参数，请参考表10-1中对应设置方法进行设置。

取值范围：布尔型

- on表示打开FFIC功能。
- off表示关闭FFIC功能。

默认值：on

io_limits

参数说明：每秒触发IO的上限。

该参数属于USERSET类型参数，请参考表10-1中对应类型的设置的方法进行设置。

取值范围：整型，0 ~ 1073741823

默认值：0

io_priority

参数说明：IO利用率高达50%时，重消耗IO作业进行IO资源管控时关联的优先级等级。

该参数属于USERSET类型参数，请参考表10-1中对应类型的设置的方法进行设置。

取值范围：枚举型

- None: 表示不受控。
- Low: 表示限制iops为该作业原始触发数值的10%。
- Medium: 表示限制iops为该作业原始触发数值的20%。
- High: 表示限制iops为该作业原始触发数值的50%。

默认值：None

io_control_unit

参数说明：行存场景下，io管控时用来对io次数进行计数的单位。

该参数属于SIGHUP类型参数，请参考表10-1中对应类型的设置方法进行设置。

记多少次io触发为一计数单位，通过此计数单位所记录的次数进行io管控。

取值范围：整型，1000~1000000

默认值：6000

session_respool

参数说明：当前的session关联的resource pool。

该参数属于USERSET类型参数，请参考表10-1中对应类型的设置方法进行设置。

即如果先设置cgroup_name，再设置session_respool，那么session_respool关联的控制组起作用，如果再切换cgroup_name，那么新切换的cgroup_name起作用。

切换cgroup_name的过程中如果指定到Workload控制组级别，数据库不对级别进行验证。级别的范围只要在1-10范围内都可以。

建议尽量不要混合使用cgroup_name和session_respool。

取值范围：string类型，通过create resource pool所设置的资源池。

默认值：invalid_pool

session_statistics_memory

参数说明：设置实时查询视图的内存大小。

该参数属于SIGHUP类型参数，请参考表10-1中对应设置方法进行设置。

取值范围：整型， $5 * 1024 \sim \text{max_process_memory}$ 的50%，单位KB。

默认值：5MB

topsql_retention_time

参数说明：设置历史TopSQL中gs_wlm_operator_info表中数据的保存时间。

该参数属于SIGHUP类型参数，请参考表10-1中对应设置方法进行设置。

取值范围：整型，0 ~ 730，单位为天。

- 值为0时，表示数据永久保存。

- 值大于0时，表示数据能够保存的对应天数。

默认值：0

session_history_memory

参数说明：设置历史查询视图的内存大小。

该参数属于SIGHUP类型参数，请参考表10-1中对应设置方法进行设置。

取值范围：整型， $10 * 1024 \sim \text{max_process_memory}$ 的50%，单位KB。

默认值：10MB

transaction_pending_time

参数说明：事务块语句和存储过程语句排队的最大时间。

该参数属于USERSET类型参数，请参考表10-1中对应设置方法进行设置。

取值范围：整型， $-1 \sim \text{INT_MAX}/2$ ，单位为秒。

- 值为-1或0：事务块语句和存储过程语句无超时判断，排队至资源满足可执行条件。
- 值大于0：事务块语句和存储过程语句排队超过所设数值的时间后，无视当前资源情况强制执行。

默认值：0

bbox_blanklist_items

参数说明：黑匣子core文件的脱敏数据选项。此参数只有当enable_bbox_dump为on时才生效。

该参数属于POSTMASTER类型参数，请参考表10-1中对应设置方法进行设置。

取值范围：字符型，以逗号分隔的敏感数据选项的字符串。

默认值：空。表示bbox生成的core文件脱敏所有支持的敏感数据项。

目前支持脱敏的数据项：

- SHARED_BUFFER：buffer数据缓冲区
- XLOG_BUFFER：redo日志缓冲区
- DW_BUFFER：双写数据缓冲区
- XLOG_MESSAGE_SEND：主备日复制日志发送缓冲区
- WALRECIVER_CTL_BLOCK：主备复制日志接收缓冲区
- DATA_MESSAGE_SEND：主备复制数据发送缓冲区
- DATA_WRITER_QUEUE：主备复制数据接收缓冲区

current_logic_cluster

参数说明：显示当前的逻辑数据库实例名称。

该参数属于INTERNAL类型参数，为固定参数，用户无法修改此参数，只能查看。

取值范围：字符串。

默认值：空

17.13 自动清理

系统自动清理线程（autovacuum）自动执行VACUUM和ANALYZE命令，回收被标识为删除状态的记录空间，并更新表的统计数据。

autovacuum

参数说明：控制数据库自动清理线程（autovacuum）的启动。自动清理线程运行的前提是将[track_counts](#)设置为on。

该参数属于SIGHUP类型参数，请参考[表10-2](#)中对应设置方法进行设置。

说明

- 如果希望系统在故障恢复后，具备自动清理两阶段事务的功能，请将autovacuum设置为on；
- 当设置autovacuum为on，[autovacuum_max_workers](#)为0时，表示系统不会自动进行autovacuum，只会在故障恢复后，自动清理两阶段事务；
- 当设置autovacuum为on，[autovacuum_max_workers](#)大于0时，表示系统不仅在故障恢复后，自动清理两阶段事务，并且还可以自动清理线程。

须知

即使此参数设置为off，当事务ID回绕即将发生时，数据库也会自动启动自动清理线程。对于create/drop database发生异常时，可能有的节点提交或回滚，有的节点未提交（prepared状态），此时系统不能自动修复，需要手动修复。

修复步骤：

1. 使用gs_clean工具（-N参数）查询出异常两阶段事务的xid以及处于prepared的节点；
2. 登录事务处于prepared状态的节点，系统管理员连接一个可用的数据库，执行语句set xc_maintenance_mode = on；
3. 根据事务全局状态提交或者回滚此两阶段事务（如提交语句；回滚语句）。

取值范围：布尔型

- on表示开启数据库自动清理线程。
- off表示关闭数据库自动清理线程。

默认值：on

autovacuum_mode

参数说明：该参数仅在autovacuum设置为on的场景下生效，它控制autoanalyze或autovacuum的打开情况。

该参数属于SIGHUP类型参数，请参考[表10-2](#)中对应设置方法进行设置。

取值范围：枚举类型

- analyze表示只做autoanalyze。
- vacuum表示只做autovacuum。
- mix表示autoanalyze和autovacuum都做。
- none表示二者都不做。

默认值： mix

autoanalyze_timeout

参数说明： 设置autoanalyze的超时时间。在对某张表做autoanalyze时，如果该表的analyze时长超过了autoanalyze_timeout，则自动取消该表此次analyze。

该参数属于SIGHUP类型参数，请参考[表10-2](#)中对应设置方法进行设置。

取值范围： 整型，单位是s，0~2147483。

默认值： 5min（即300s）

autovacuum_io_limits

参数说明： 控制autovacuum进程每秒触发IO的上限。

该参数属于SIGHUP类型参数，请参考[表10-2](#)中对应设置方法进行设置。

取值范围： 整型，0~1073741823和-1。其中-1表示不控制，而是使用系统默认控制组。

默认值： -1

log_autovacuum_min_duration

参数说明： 当自动清理的执行时间大于或者等于某个特定的值时，向服务器日志中记录自动清理执行的每一步操作。设置此选项有助于追踪自动清理的行为。

该参数属于SIGHUP类型参数，请参考[表10-2](#)中对应设置方法进行设置。

举例如下：

将log_autovacuum_min_duration设置为250ms，记录所有运行大于或者等于250ms的自动清理命令的相关信息。

取值范围： 整型，最小值为-1，最大值为2147483647，单位为毫秒。

- 当参数设置为0时，表示所有的自动清理操作都记录到日志中。
- 当参数设置为-1时，表示所有的自动清理操作都不记录到日志中。
- 当参数设置为非-1时，当由于锁冲突的存在导致一个自动清理操作被跳过，记录一条消息。

默认值： -1

autovacuum_max_workers

参数说明： 设置能同时运行的自动清理线程的最大数量，该参数的取值上限与GUC参数max_connections和job_queue_processes大小有关。

该参数属于POSTMASTER类型参数，请参考[表10-2](#)中对应设置方法进行设置。

取值范围：整型，最小值为0（表示不会自动进行autovacuum），理论最大值为262143，实际最大值为动态值，计算公式为“262143 - max_connections - job_queue_processes - 辅助线程数 - autovacuum的launcher线程数 - 1”，其中辅助线程数和autovacuum的launcher线程数由两个宏来指定，当前版本的默认值分别为20和2。

默认值：3

autovacuum_naptime

参数说明：设置两次自动清理操作的时间间隔。

该参数属于SIGHUP类型参数，请参考[表10-2](#)中对应设置方法进行设置。

取值范围：整型，单位为s，最小值为1，最大值为2147483。

默认值：10min（即600s）

autovacuum_vacuum_threshold

参数说明：设置触发VACUUM的阈值。当表上被删除或更新的记录数超过设定的阈值时才会对这个表执行VACUUM操作。

该参数属于SIGHUP类型参数，请参考[表10-2](#)中对应设置方法进行设置。

取值范围：整型，最小值为0，最大值为2147483647。

默认值：50

autovacuum_analyze_threshold

参数说明：设置触发ANALYZE操作的阈值。当表上被删除、插入或更新的记录数超过设定的阈值时才会对这个表执行ANALYZE操作。

该参数属于SIGHUP类型参数，请参考[表10-2](#)中对应设置方法进行设置。

取值范围：整型，最小值为0，最大值为2147483647。

默认值：50

autovacuum_vacuum_scale_factor

参数说明：设置触发一个VACUUM时增加到autovacuum_vacuum_threshold的表大小的缩放系数。

该参数属于SIGHUP类型参数，请参考[表10-2](#)中对应设置方法进行设置。

取值范围：浮点型，0.0 ~ 100.0

默认值：0.2

autovacuum_analyze_scale_factor

参数说明：设置触发一个ANALYZE时增加到autovacuum_analyze_threshold的表大小的缩放系数。

该参数属于SIGHUP类型参数，请参考[表10-2](#)中对应设置方法进行设置。

取值范围：浮点型，0.0 ~ 100.0

默认值: 0.1

autovacuum_freeze_max_age

参数说明: 设置事务内的最大时间, 使得表的pg_class.relfrozensid字段在VACUUM操作执行之前被写入。

- VACUUM也可以删除pg_clog/子目录中的旧文件。
- 即使自动清理线程被禁止, 系统也会调用自动清理线程来防止循环重复。

该参数属于POSTMASTER类型参数, 请参考[表10-2](#)中对应设置方法进行设置。

取值范围: 长整型, 100 000 ~ 576 460 752 303 423 487

默认值: 4000000000

autovacuum_vacuum_cost_delay

参数说明: 设置在自动VACUUM操作里使用的开销延迟数值。

该参数属于SIGHUP类型参数, 请参考[表10-2](#)中对应设置方法进行设置。

取值范围: 整型, -1 ~ 100, 单位为毫秒 (ms)。其中-1表示使用常规的vacuum_cost_delay。

默认值: 20ms

autovacuum_vacuum_cost_limit

参数说明: 设置在自动VACUUM操作里使用的开销限制数值。

该参数属于SIGHUP类型参数, 请参考[表10-2](#)中对应设置方法进行设置。

取值范围: 整型, -1 ~ 10000。其中-1表示使用常规的vacuum_cost_limit。

默认值: -1

defer_csn_cleanup_time

参数说明: 用来指定本地回收时间间隔, 单位为毫秒 (ms)。

该参数属于SIGHUP类型参数, 请参考[表10-2](#)中对应设置方法进行设置。

取值范围: 整型, 0~INT_MAX。

默认值: 5s (即5000ms)

17.14 客户端连接缺省设置

17.14.1 语句行为

介绍SQL语句执行过程的相关默认参数。

search_path

参数说明：当一个被引用对象没有指定模式时，此参数设置模式搜索顺序。它的值由一个或多个模式名构成，不同的模式名用逗号隔开。

该参数属于USERSET类型参数，请参考表10-1中对应设置方法进行设置。

- 当前会话如果存放临时表的模式时，可以使用别名pg_temp将它列在搜索路径中，如'pg_temp, public'。存放临时表的模式始终会作为第一个被搜索的对象，排在pg_catalog和search_path中所有模式的前面，即具有第一搜索优先级。建议用户不要在search_path中显示设置pg_temp。如果在search_path中指定了pg_temp，但不是在最前面，系统会提示设置无效，pg_temp仍被优先搜索。通过使用别名pg_temp，系统只会在存放临时表的模式中搜索表、视图和数据类型这样的数据库对象，不会在里面搜索函数或运算符这样的数据库对象。
- 系统表所在的模式pg_catalog，总是排在search_path中指定的所有模式前面被搜索，即具有第二搜索优先级（pg_temp具有第一搜索优先级）。建议用户不要在search_path中显式设置pg_catalog。如果在search_path中指定了pg_catalog，但不是在最前面，系统会提示设置无效，pg_catalog仍被第二优先搜索。
- 当没有指定一个特定模式而创建一个对象时，它们被放置到以search_path为命名的第一个有效模式中。当搜索路径为空时，会报错误。
- 通过SQL函数current_schema可以检测当前搜索路径的有效值。这和检测search_path的值不尽相同，因为current_schema显示search_path中首位有效的模式名称。

取值范围：字符串

📖 说明

- 设置为"\$user", public时，支持共享数据库（没有用户具有私有模式和所有共享使用public），用户私有模式和这些功能的组合使用。可以通过改变默认搜索路径来获得其他效果，无论是全局化的还是私有化的。
- 设置为空串（"）的时候，系统会自动转换成一双引号。
- 设置的内容中包含双引号，系统会认为是不安全字符，会将每个双引号转换成一双引号。

默认值："\$user",public

📖 说明

\$user表示与当前会话用户名同名的模式名，如果这样的模式不存在，\$user将被忽略。

current_schema

参数说明：此参数设置当前的模式。

该参数属于USERSET类型参数，请参考表10-1中对应设置方法进行设置。

取值范围：字符串

默认值："\$user",public

📖 说明

\$user表示与当前会话用户名同名的模式名，如果这样的模式不存在，\$user将被忽略。

default_tablespace

参数说明：当CREATE命令没有明确声明表空间时，所创建对象（表和索引等）的缺省表空间。

- 值是一个表空间的名称或者一个表示使用当前数据库缺省表空间的空字符串。若指定的是一个非默认表空间，用户必须具有它的CREATE权限，否则尝试创建会失败。
- 临时表不使用此参数，可以用temp_tablespaces代替。
- 创建数据库时不使用此参数。默认情况下，一个新的数据库从模板数据库继承表空间配置。

该参数属于USERSET类型参数，请参考表10-1中对应设置方法进行设置。

取值范围：字符串，其中空表示使用默认表空间。

默认值：空

temp_tablespaces

参数说明：当一个CREATE命令没有明确指定一个表空间时，temp_tablespaces指定了创建临时对象（临时表和临时表的索引）所在的表空间。在这些表空间中创建临时文件用来做大型数据的排序工作。

其值是一系列表空间名的列表。如果列表中有多个表空间时，每次临时对象的创建，GaussDB会在列表中随机选择一个表空间；如果在事务中，连续创建的临时对象被放置在列表里连续的表空间中。如果选择的列表中的元素是一个空串，GaussDB将自动将当前的数据库设为默认的表空间。

该参数属于USERSET类型参数，请参考表10-1中对应设置方法进行设置。

取值范围：字符串。空字符串表示所有的临时对象仅在当前数据库默认的表空间中创建，请参见default_tablespace。

默认值：空

check_function_bodies

参数说明：设置是否在CREATE FUNCTION执行过程中进行函数体字符串的合法性验证。为了避免产生问题（比如避免从转储中恢复函数定义时向前引用的问题），偶尔会禁用验证。开启后主要验证存储过程中PLSQL的词语法问题，包括数据类型、语句和表达式等，对于其中出现的SQL则在Create阶段不做检查而采用了运行时检查的方式。

该参数属于USERSET类型参数，请参考表10-1中对应设置方法进行设置。

取值范围：布尔型

- on表示在CREATE FUNCTION执行过程中进行函数体字符串的合法性验证。
- off表示在CREATE FUNCTION执行过程中不进行函数体字符串的合法性验证。

默认值：on

default_transaction_isolation

参数说明：设置默认的事务隔离级别。

该参数属于USERSET类型参数，请参考[表10-1](#)中对应设置方法进行设置。

📖 说明

当前版本暂不支持设置默认的事务隔离级别，默认为read committed，请勿自行修改。

取值范围：枚举类型

- read committed表示事务读已提交。
- repeatable read表示事务可重复读。
- serializable，GaussDB目前功能上不支持此隔离级别，等价于repeatable read。

默认值：read committed

default_transaction_read_only

参数说明：设置每个新创建事务是否是只读状态。

该参数属于USERSET类型参数，请参考[表10-1](#)中对应设置方法进行设置。

⚠ 注意

该参数设为on后只读，无法执行dml和写事务。

取值范围：布尔型

- on表示只读状态。
- off表示非只读状态。

默认值：off

default_transaction_deferrable

参数说明：控制每个新事务的默认延迟状态。只读事务或者那些比序列化更加低的隔离级别的事务除外。

GaussDB不支持可串行化的隔离级别，因此，该参数无实际意义。

该参数属于USERSET类型参数，请参考[表10-1](#)中对应设置方法进行设置。

取值范围：布尔型

- on表示默认延迟。
- off表示默认不延迟。

默认值：off

session_replication_role

参数说明：控制当前会话与复制相关的触发器和规则的行为。

该参数属于USERSET类型参数，请参考[表10-1](#)中对应设置方法进行设置。

须知

设置此参数会丢弃之前任何缓存的执行计划。

取值范围：枚举类型

- origin表示从当前会话中复制插入、删除、更新等操作。
- replica表示从其他地方复制插入、删除、更新等操作到当前会话。
- local表示函数执行复制时会检测当前登录数据库的角色并采取相应的操作。

默认值：origin

statement_timeout

参数说明：当语句执行时间超过该参数设置的时间（从服务器收到命令时开始计时）时，该语句将会报错并退出执行。

该参数属于USERSET类型参数，请参考表10-1中对应设置方法进行设置。默认值0代表该参数不生效。

取值范围：整型，0 ~ 2147483647，单位为毫秒。

默认值：0

vacuum_freeze_min_age

参数说明：指定VACUUM在扫描一个表时用于判断是否用FrozenXID替换记录的xmin字段（在同一个事务中）。

该参数属于USERSET类型参数，请参考表10-1中对应设置方法进行设置。

取值范围：整型，0 ~ 576 460 752 303 423 487

说明

尽管随时可以将此参数设为上述取值范围之间的任意值，但是，VACUUM将默认其有效值范围限制在`autovacuum_freeze_max_age`的50%以内。

默认值：2000000000

vacuum_freeze_table_age

参数说明：指定VACUUM对全表的扫描冻结元组的时间。如果当前事务号与表`pg_class.relFrozenxid64`字段的差值已经大于参数指定的时间时，VACUUM对全表进行扫描。

该参数属于USERSET类型参数，请参考表10-1中对应设置方法进行设置。

取值范围：整型，0 ~ 576 460 752 303 423 487

说明

尽管随时可以将此参数设为上述取值范围之间的值，但是，VACUUM将默认其有效值范围限制在`autovacuum_freeze_max_age`的95%以内。定期的手动VACUUM可以在对此表的反重叠自动清理启动之前运行。

默认值：4000000000

bytea_output

参数说明：设置bytea类型值的输出格式。

该参数属于USERSET类型参数，请参考[表10-1](#)中对应设置方法进行设置。

取值范围：枚举类型

- hex：将二进制数据编码为每字节2位十六进制数字。
- escape：传统化的PostgreSQL格式。采用以ASCII字符序列表示二进制串的方法，同时将那些无法表示成ASCII字符的二进制串转换成特殊的转义序列。

默认值：hex

xmlbinary

参数说明：设置二进制值是如何在XML中进行编码的。

该参数属于USERSET类型参数，请参考[表10-1](#)中对应设置方法进行设置。

取值范围：枚举类型

- base64
- hex

默认值：base64

xmloption

参数说明：当XML和字符串值之间进行转换时，设置document或content是否是隐含的。

该参数属于USERSET类型参数，请参考[表10-1](#)中对应设置方法进行设置。

取值范围：枚举类型

- document：表示HTML格式的文档。
- content：普通的字符串。

默认值：content

max_compile_functions

参数说明：设置服务器存储的函数编译结果的最大数量。存储过多的函数和存储过程的编译结果可能占用很大内存。将此参数设置为一个合理的值，有助于减少内存占用，提升系统性能。

该参数属于POSTMASTER类型参数，请参考[表10-1](#)中对应设置方法进行设置。

取值范围：整型，1 ~ 2147483647。

默认值：1000

gin_pending_list_limit

参数说明：设置当GIN索引启用fastupdate时，pending list容量的最大值。当pending list的容量大于设置值时，会把pending list中数据批量移动到GIN索引数据结构中以进行清理。单个GIN索引可通过更改索引存储参数覆盖此设置值。

该参数属于USERSET类型参数，请参考[表10-1](#)中对应设置方法进行设置。

取值范围：整型，最小值为64，最大值为INT_MAX，单位为KB。

默认值：4MB

17.14.2 区域和格式化

介绍时间格式设置的相关参数。

DateStyle

参数说明：设置日期和时间值的显示格式，以及有歧义的输入值的解析规则。

这个变量包含两个独立的加载部分：输出格式声明（ISO、Postgres、SQL、German）和输入输出的年/月/日顺序（DMY、MDY、YMD）。这两个可以独立设置或者一起设置。关键字Euro和European等价于DMY；关键字US、NonEuro、NonEuropean等价于MDY。

该参数属于USERSET类型参数，请参考[表10-1](#)中对应设置方法进行设置。

取值范围：字符串

默认值：ISO, MDY

说明

gs_initdb会将这个参数初始化成与lc_time一致的值。

设置建议：优先推荐使用ISO格式。Postgres、SQL和German均采用字母缩写的形式来表示时区，例如“EST、WST、CST”等。这些缩写可同时指代不同的时区，比如CST可同时代表美国中部时间(Central Standard Time (USA) UT-6:00)、澳大利亚中部时间(Central Standard Time (Australia) UT+9:30)、中国标准时间(China Standard Time UT+8:00)。这种情况下在时区转化时可能会得不到正确的结果，从而引发其他问题。

IntervalStyle

参数说明：设置区间值的显示格式。

该参数属于USERSET类型参数，请参考[表10-1](#)中对应设置方法进行设置。

取值范围：枚举类型

- sql_standard表示产生与SQL标准规定匹配的输出。
- postgres表示产生与PostgreSQL 8.4版本相匹配的输出，当DateStyle参数被设为ISO时。
- postgres_verbose表示产生与PostgreSQL 8.4版本相匹配的输出，当DateStyle参数被设为non_ISO时。
- iso_8601表示产生与在ISO 8601中定义的“格式与代号”相匹配的输出。
- a表示与numtodsinterval函数相匹配的输出结果，详细请参考[numtodsinterval](#)。

须知

IntervalStyle参数也会影响不明确的间隔输入的说明。

默认值: postgres

TimeZone

参数说明: 设置显示和解释时间类型数值时使用的时区。

该参数属于USERSET类型参数, 请参考表10-1中对应设置方法进行设置。

取值范围: 字符串, 可查询视图PG_TIMEZONE_NAMES获得。

默认值: PRC

说明

gs_initdb将设置一个与其系统环境一致的时区值。

timezone_abbreviations

参数说明: 设置服务器接受的时区缩写值。

该参数属于USERSET类型参数, 请参考表10-1中对应设置方法进行设置。

取值范围: 字符串, 可查询视图pg_timezone_names获得。

默认值: Default

说明

Default表示通用时区的缩写, 适合绝大部分情况。但也可设置其他诸如 'Australia' 和 'India' 等用来定义特定的安装。而设置除此之外的时区缩写, 需要在建数据库之前通过相应的配置文件进行设置。

extra_float_digits

参数说明: 这个参数为浮点数值调整显示的数据位数, 浮点类型包括float4、float8 以及几何数据类型。参数值加在标准的数据位数上 (FLT_DIG或DBL_DIG中合适的)。

该参数属于USERSET类型参数, 请参考表10-1中对应设置方法进行设置。

取值范围: 整型, -15 ~ 3

说明

- 设置为3, 表示包括部分关键的数据位。这个功能对转储那些需要精确恢复的浮点数据特别有用。
- 设置为负数, 表示消除不需要的数据位。

默认值: 0

client_encoding

参数说明: 设置客户端的字符编码类型。

请根据前端业务的情况确定。尽量客户端编码和服务器端编码一致, 提高效率。

该参数属于USERSET类型参数，请参考[表10-1](#)中对应设置方法进行设置。

取值范围：兼容PostgreSQL所有的字符编码类型。其中UTF8表示使用数据库的字符编码类型。

📖 说明

- 使用命令locale -a查看当前系统支持的区域和相应的编码格式，并可以选择进行设置。
- 默认情况下，gs_initdb会根据当前的系统环境初始化此参数，通过locale命令可以查看当前的配置环境。
- 参数建议保持默认值，不建议通过gs_guc工具或其他方式直接在postgresql.conf文件中设置client_encoding参数，即使设置也不会生效，以保证数据库内部通信编码格式一致。

默认值： UTF8

推荐值： SQL_ASCII/UTF8

lc_messages

参数说明：设置信息显示的语言。

- 可接受的值是与系统相关的。
- 在一些系统上，这个区域范畴并不存在，不过仍然允许设置这个变量，只是不会有任何效果。同样，也有可能是所期望的语言的翻译信息不存在。在这种情况下，用户仍然能看到英文信息。

该参数属于SUSET类型参数，请参考[表10-1](#)中对应设置方法进行设置。

取值范围： 字符串

📖 说明

- 使用命令locale -a查看当前系统支持的区域和相应的编码格式，并可以选择进行设置。
- 默认情况下，gs_initdb会根据当前的系统环境初始化此参数，通过locale命令可以查看当前的配置环境。

默认值： C

lc_monetary

参数说明：设置货币值的显示格式，影响to_char之类的函数的输出。可接受的值是系统相关的。

该参数属于USERSET类型参数，请参考[表10-1](#)中对应设置方法进行设置。

取值范围： 字符串

📖 说明

- 使用命令locale -a查看当前系统支持的区域和相应的编码格式，并可以选择进行设置。
- 默认情况下，gs_initdb会根据当前的系统环境初始化此参数，通过locale命令可以查看当前的配置环境。

默认值： C

lc_numeric

参数说明：设置数值的显示格式，影响to_char之类的函数的输出。可接受的值是系统相关的。

该参数属于USERSET类型参数，请参考[表10-1](#)中对应设置方法进行设置。

取值范围：字符串

📖 说明

- 使用命令locale -a查看当前系统支持的区域和相应的编码格式，并可以选择进行设置。
- 默认情况下，gs_initdb会根据当前的系统环境初始化此参数，通过locale命令可以查看当前的配置环境。

默认值：C

lc_time

参数说明：设置时间和区域的显示格式，影响to_char之类的函数的输出。可接受的值是系统相关的。

该参数属于USERSET类型参数，请参考[表10-1](#)中对应设置方法进行设置。

取值范围：字符串

📖 说明

- 使用命令locale -a查看当前系统支持的区域和相应的编码格式，并可以选择进行设置。
- 默认情况下，gs_initdb会根据当前的系统环境初始化此参数，通过locale命令可以查看当前的配置环境。

默认值：C

default_text_search_config

参数说明：设置全文检索的配置信息。

如果设置为不存在的文本搜索配置时将会报错。如果default_text_search_config对应的文本搜索配置被删除，需要重新设置default_text_search_config，否则会报设置错误。

- 其被文本搜索函数使用，这些函数并没有一个明确指定的配置。
- 当与环境相匹配的配置文件确定时，gs_initdb会选择一个与环境相对应的设置来初始化配置文件。

该参数属于USERSET类型参数，请参考[表10-1](#)中对应设置方法进行设置。

取值范围：字符串

📖 说明

GaussDB支持pg_catalog.english、pg_catalog.simple两种配置。

默认值：pg_catalog.english

17.14.3 其他缺省

主要介绍数据库系统默认的库加载参数。

dynamic_library_path

参数说明：设置数据查找动态加载的共享库文件的路径。当需要打开一个可以动态装载的模块并且在CREATE FUNCTION或LOAD命令里面声明的名称没有目录部分时，系统将搜索这个目录以查找声明的文件，仅sysadmin用户可以访问。

用于dynamic_library_path的数值必须是一个冒号分隔的绝对路径列表。当一个路径名称以特殊变量\$libdir为开头时，会替换为GaussDB发布提供的模块安装路径。例如：
dynamic_library_path = '/usr/local/lib/gaussdb:/opt/testgs/lib:\$libdir'

该参数属于SUSET类型参数，请参考表10-1中对应设置方法进行设置。

取值范围：字符串

说明

设置为空字符串，表示关闭自动路径搜索。

默认值：\$libdir

gin_fuzzy_search_limit

参数说明：设置GIN索引返回的集合大小的上限。

该参数属于USERSET类型参数，请参考表10-1中对应设置方法进行设置。

取值范围：整型，0~2147483647

默认值：0

local_preload_libraries

参数说明：指定一个或多个共享库，它们在开始连接前预先加载。多个加载库之间用逗号分隔，除了双引号，所有的库名都转换为小写。

- 并非只有系统管理员才能更改此选项，因此只能加载安装的标准库目录下plugins子目录中的库文件，数据库管理员有责任确保该目录中的库都是安全的。local_preload_libraries中指定的项可以明确含有该目录，例如\$libdir/plugins/mylib；也可以仅指定库的名称，例如mylib（等价于\$libdir/plugins/mylib）。
- 与shared_preload_libraries不同，在会话开始之前加载模块与在会话中使用到该模块的时候临时加载相比并不具有性能优势。相反，这个特性的目的是为了调试或者测量在特定会话中不明确使用LOAD加载的库。例如针对某个用户将该参数设为ALTER USER SET来进行调试。
- 当指定的库未找到时，连接会失败。
- 每一个支持GaussDB的库都有一个“magic block”用于确保兼容性，因此不支持GaussDB的库不能通过这个方法加载。

该参数属于BACKEND类型参数，请参考表10-1中对应设置方法进行设置。

取值范围：字符串

默认值：空

17.15 锁管理

在GaussDB中，并发执行的事务由于竞争资源会导致死锁。本节介绍的参数主要管理事务锁的机制。

deadlock_timeout

参数说明：设置死锁超时检测时间，以毫秒为单位。当申请的锁超过设定值时，系统会检查是否产生了死锁。该参数仅针对常规锁生效。

- 死锁的检查代价是比较高的，服务器不会在每次等待锁的时候都运行这个过程。在系统运行过程中死锁是不经常出现的，因此在检查死锁前只需等待一个相对较短的时间。增加这个值就减少了无用的死锁检查浪费的时间，但是会减慢真正的死锁错误报告的速度。在一个负载过重的服务器上，用户可能需要增大它。这个值的设置应该超过事务持续时间，这样就可以减少在锁释放之前就开始死锁检查的问题。
- 当设置`log_lock_waits`为on时，`deadlock_timeout`决定一个等待时间来将查询执行过程中的锁等待耗时信息写入日志。如果要研究锁延时情况，可以设置`deadlock_timeout`的值比正常情况小。

该参数属于SUSET类型参数，请参考表10-1中对应设置方法进行设置。

取值范围：整型，1~2147483647，单位为毫秒（ms）。

默认值：1s

lockwait_timeout

参数说明：控制单个锁的最长等待时间。当申请的锁等待时间超过设定值时，系统会报错。该参数仅针对常规锁生效。

该参数属于SUSET类型参数，请参考表10-1中对应设置方法进行设置。

取值范围：整型，0 ~ INT_MAX，单位为毫秒（ms）。

默认值：20min

update_lockwait_timeout

参数说明：允许并发更新参数开启情况下，该参数控制并发更新同一行时单个锁的最长等待时间。当申请的锁等待时间超过设定值时，系统会报错。该参数仅针对常规锁生效。

该参数属于SUSET类型参数，请参考表10-1中对应设置方法进行设置。

取值范围：整型，0 ~ 2147483647，单位为毫秒（ms）。

默认值：2min（120000ms）

max_locks_per_transaction

参数说明：控制每个事务能够得到的平均的对象锁的数量。

- 共享的锁表的大小是以假设任意时刻最多只有 $\text{max_locks_per_transaction} * (\text{max_connections} + \text{max_prepared_transactions})$ 个

独立的对象需要被锁住为基础进行计算的。不超过设定数量的多个对象可以在任一时刻同时被锁定。当在一个事务里面修改很多不同的表时，可能需要提高这个默认数值。只能在数据库启动的时候设置。

- 增大这个参数可能导致GaussDB请求更多的System V共享内存，有可能超过操作系统的缺省配置。
- 当运行备机时，请将此参数设置不小于主机上的值，否则，在备机上查询操作不会被允许。

该参数属于POSTMASTER类型参数，请参考表10-1中对应设置方法进行设置。

取值范围：整型，10 ~ INT_MAX

默认值：256

max_pred_locks_per_transaction

参数说明：控制每个事务允许断定锁的最大数量，是一个平均值。

- 共享的断定锁表的大小是以假设任意时刻最多只有max_pred_locks_per_transaction*(max_connections+max_prepared_transactions)个独立的对象需要被锁住为基础进行计算的。不超过设定数量的多个对象可以在任一时刻同时被锁定。当在一个事务里面修改很多不同的表时，可能需要提高这个默认数值。只能在服务器启动的时候设置。
- 增大这个参数可能导致GaussDB请求更多的System V共享内存，有可能超过操作系统的缺省配置。

该参数属于POSTMASTER类型参数，请参考表10-1中对应设置方法进行设置。

取值范围：整型，10 ~ INT_MAX

默认值：64

gs_clean_timeout

参数说明：控制主节点周期性清理临时表的时间，是一个平均值。

- 数据库连接异常终止时，通常会有临时表残留，此时需要对数据库中的临时表进行清理。
- 增大这个参数可能导致GaussDB临时表清理时间延长。

该参数属于SIGHUP类型参数，请参考表10-1中对应设置方法进行设置。

取值范围：整型，0 ~ 2147483，单位为秒（s）。

默认值：1min

partition_lock_upgrade_timeout

参数说明：在执行某些查询语句的过程中，会需要将分区表上的锁级别由允许读的ExclusiveLock级别升级到读写阻塞的AccessExclusiveLock级别。如果此时已经存在并发的读事务，那么该锁升级操作将阻塞等待。partition_lock_upgrade_timeout为尝试锁升级的等待超时时间。

- 在分区表上进行MERGE PARTITION和CLUSTER PARTITION操作时，都利用了临时表进行数据重排和文件交换，为了最大程度提高分区上的操作并发度，在数据

重排阶段给相关分区加锁ExclusiveLock，在文件交换阶段加锁AccessExclusiveLock。

- 常规加锁方式是等待加锁，直到加锁成功，或者等待时间超过lockwait_timeout发生超时失败。
- 在分区表上进行MERGE PARTITION或CLUSTER PARTITION操作时，进入文件交换阶段需要申请加锁AccessExclusiveLock，加锁方式是尝试性加锁，加锁成功了则立即返回，不成功则等待50ms后继续下次尝试，加锁超时时间使用会话级设置参数partition_lock_upgrade_timeout。
- 特殊值：若partition_lock_upgrade_timeout取值-1，表示无限等待，即不停的尝试锁升级，直到加锁成功。

该参数属于USERSET类型参数，请参考表10-1中对应设置方法进行设置。

取值范围：整型，最小值-1，最大值3000，单位为秒（s）。

默认值：1800

fault_mon_timeout

参数说明：轻量级死锁检测周期。该参数属于SIGHUP类型参数，请参考表10-1中对应设置方法进行设置。

取值范围：整型，最小值0，最大值1440，单位为分钟（min）

默认值：5min

enable_online_ddl_waitlock

参数说明：控制DDL是否会阻塞等待pg_advisory_lock等数据库锁。主要用于OM在线操作场景，不建议用户设置。

该参数属于SIGHUP类型参数，参考表10-1中对应设置方法进行设置。

取值范围：布尔型

- on表示开启。
- off表示关闭。

默认值：off

xloginsert_locks

参数说明：控制用于并发写预写式日志锁的个数。主要用于提高写预写式日志的效率。

该参数属于POSTMASTER类型参数，参考表10-1中对应设置方法进行设置。

取值范围：整型，最小值1，最大值1000

默认值：16

num_internal_lock_partitions

参数说明：控制内部轻量级锁分区的个数。主要用于各类场景的性能调优。内容以关键字和数字的KV方式组织，各个不同类型锁之间以逗号隔开。先后顺序对设置结果不影响，例如“CLOG_PART=256,CSNLOG_PART=512”等同于

“CSNLOG_PART=512,CLOG_PART=256”。重复设置同一关键字时，以最后一次设置为准，例如“CLOG_PART=256,CLOG_PART=2”，设置的结果为CLOG_PART=2。当没有设置关键字时，则为默认值，各类锁的使用描述和最大、最小、默认值如下。

- CLOG_PART: CLOG文件控制器的个数，增大该值可以提高CLOG日志写入效率，提升事务提交性能，但是会增大内存使用；减小该值会减少相应内存使用，但可能使得CLOG日志写入冲突变大，影响性能。最小值为1，最大值为256。
- CSNLOG_PART: CSNLOG文件控制器的个数，增大该值可以提高CSNLOG日志写入效率，提升事务提交性能，但是会增大内存使用；减小该值会减少相应内存使用，但可能使得CSNLOG日志写入冲突变大，影响性能。最小值为1，最大值为512。
- LOG2_LOCKTABLE_PART: 常规锁表锁分区个数的2对数，增大该值可以提升正常流程常规锁获取锁的并行度，但是可能增加锁转移和锁消除时的耗时，对于等待事件在LockMgrLock时，可以调大该锁增加性能。最小值4，即锁分区数为16；最大值为16，即锁分区数为65536。
- TWOPHASE_PART: 两阶段事务锁的分区数，调大该值可以提高两阶段事务提交的并发数。最小值为1，最大值为64。
- FASTPATH_PART: 每个线程可以不通过主锁表拿锁的最大锁个数，调大该值会额外增加内存。最小值为20，最大值为10000。

该参数属于POSTMASTER类型参数，参考表10-1中对应设置方法进行设置。

取值范围: 字符串

默认值:

- CLOG_PART: 256
- CSNLOG_PART: 512
- LOG2_LOCKTABLE_PART: 4
- TWOPHASE_PART: 1
- FASTPATH_PART: 20

17.16 版本和平台兼容性

17.16.1 历史版本兼容性

GaussDB介绍数据库的向下兼容性和对外兼容性特性的参数控制。数据库系统的向后兼容性能够为旧版本的数据库应用提供支持。本节介绍的参数主要控制数据库的向后兼容性。

array_nulls

参数说明: 控制数组输入解析器是否将未用引用的NULL识别为数组的一个NULL元素。

该参数属于USERSET类型参数，请参考表10-1中对应设置方法进行设置。

取值范围: 布尔型

- on表示允许向数组中输入空元素。

- off表示向下兼容旧式模式。仍然能够创建包含NULL值的数组。

默认值： on

backslash_quote

参数说明： 控制字符串文本中的单引号是否能够用\表示。

该参数属于USERSET类型参数，请参考[表10-1](#)中对应设置方法进行设置。

须知

在字符串文本符合SQL标准的情况下，\没有任何其他含义。这个参数影响的是如何处理不符合标准的字符串文本，包括明确的字符串转义语法是（E'...'）。

取值范围： 枚举类型

- on表示一直允许使用\表示。
- off表示拒绝使用\表示。
- safe_encoding表示仅在客户端字符集编码不会在多字节字符末尾包含\的ASCII值时允许。

默认值： safe_encoding

escape_string_warning

参数说明： 警告在普通字符串中直接使用反斜杠转义。

- 如果需要使用反斜杠作为转义，可以调整为使用转义字符串语法(E'...')来做转义，因为在每个SQL标准中，普通字符串的默认行为现在将反斜杠作为一个普通字符。
- 这个变量可以帮助定位需要改变的代码。
- 使用E转义会导致部分场景下日志记录不全。

该参数属于USERSET类型参数，请参考[表10-1](#)中对应设置方法进行设置。

取值范围： 布尔型

默认值： on

lo_compat_privileges

参数说明： 控制是否启动对大对象权限检查的向后兼容模式。

该参数属于USERSET类型参数，请参考[表10-1](#)中对应设置方法进行设置。

取值范围： 布尔型

on表示当读取或修改大对象时禁用权限检查，与PostgreSQL 9.0以前的版本兼容。

默认值： off

quote_all_identifiers

参数说明：当数据库生成SQL时，此选项强制引用所有的标识符（包括非关键字）。这将影响到EXPLAIN的输出及函数的结果，例如pg_get_viewdef。详细说明请参见gs_dump的--quote-all-identifiers选项。

该参数属于USERSET类型参数，请参考表10-1中对应设置方法进行设置。

取值范围：布尔型

- on表示打开强制引用。
- off表示关闭强制引用。

默认值：off

sql_inheritance

参数说明：控制继承语义。用来控制继承表的访问策略，off表示各种命令不能访问子表，即默认使用ONLY关键字。这是为了兼容旧版本而设置的。

该参数属于USERSET类型参数，请参考表10-1中对应设置方法进行设置。

取值范围：布尔型

- on表示可以访问子表。
- off表示不访问子表。

默认值：on

standard_conforming_strings

参数说明：控制普通字符串文本 ('!..') 中是否按照SQL标准把反斜杠当普通文本。

- 应用程序通过检查这个参数可以判断字符串文本的处理方式。
- 建议明确使用转义字符串语法 (E'!..') 来转义字符。

该参数属于USERSET类型参数，请参考表10-1中对应设置方法进行设置。

取值范围：布尔型

- on表示打开控制功能。
- off表示关闭控制功能。

默认值：on

synchronize_seqscans

参数说明：控制启动同步的顺序扫描。在大约相同的时间内并行扫描读取相同的数据块，共享I/O负载。

该参数属于USERSET类型参数，请参考表10-1中对应设置方法进行设置。

取值范围：布尔型

- on表示扫描可能从表的中间开始，然后选择"环绕"方式来覆盖所有的行，为了与已经在进行中的扫描活动同步。这可能会造成没有用ORDER BY子句的查询得到行排序造成不可预测的后果。

- off表示确保顺序扫描是从表头开始的。

默认值： on

enable_beta_features

参数说明：控制开启某些非正式发布的特性，仅用于POC验证。这些特性属于延伸特性，建议客户谨慎开启，在某些功能场景下可能存在问题。

该参数属于USERSET类型参数，请参考[表10-1](#)中对应设置方法进行设置。

取值范围：布尔型

- on表示开启这些功能受限的特性，保持前向兼容。但某些场景可能存在功能上的问题。
- off表示禁止使用这些特性。

默认值： off

default_with_oids

参数说明：在没有声明WITH OIDS和WITHOUT OIDS的情况下，这个选项控制在新创建的表中CREATE TABLE和CREATE TABLE AS是否包含一个OID字段。它还决定SELECT INTO创建的表里面是否包含OID。

不推荐在用户表中使用OID，故默认设置为off。需要带有OID字段的表应该在创建时声明WITH OIDS。

该参数属于USERSET类型参数，请参考[表10-1](#)中对应设置方法进行设置。

取值范围：布尔型

- on表示在新创建的表中CREATE TABLE和CREATE TABLE AS可以包含一个OID字段。
- off表示在新创建的表中CREATE TABLE和CREATE TABLE AS不可以包含一个OID字段。

默认值： off

17.16.2 平台和客户端兼容性

很多平台都使用数据库系统，数据库系统的对外兼容性给平台提供了很大的方便。

convert_string_to_digit

参数说明：设置隐式转换优先级，是否优先将字符串转为数字。

该参数属于USERSET类型参数，请参考[表10-1](#)中对应设置方法进行设置。

取值范围：布尔型

- on表示优先将字符串转为数字。
- off表示不优先将字符串转为数字。

默认值： on

须知

该参数调整会修改内部数据类型转换规则，导致不可预期的行为，请谨慎操作。

nls_timestamp_format

参数说明：设置时间戳默认格式。

该参数属于USERSET类型参数，请参考表10-1中对应设置方法进行设置。

取值范围：字符串

默认值：DD-Mon-YYYY HH:MI:SS.FF AM

max_function_args

参数说明：函数参数最大个数。

该参数属于INTERNAL类型参数，为固定参数，用户无法修改此参数，只能查看。

取值范围：整型

默认值：8192

transform_null_equals

参数说明：控制表达式expr = NULL（或NULL = expr）当做expr IS NULL处理。如果expr得出NULL值则返回真，否则返回假。

- 正确的SQL标准兼容的expr = NULL总是返回NULL（未知）。
- Microsoft Access里的过滤表单生成的查询使用expr = NULL来测试空值。打开这个选项，可以使用该接口来访问数据库。

该参数属于USERSET类型参数，请参考表10-2中对应设置方法进行设置。

取值范围：布尔型

- on表示控制表达式expr = NULL（或NULL = expr）当做expr IS NULL处理。
- off表示不控制，即expr = NULL总是返回NULL（未知）。

默认值：off

📖 说明

新用户经常在涉及NULL的表达式上语义混淆，故默认值设为off。

support_extended_features

参数说明：控制是否支持数据库的扩展特性。

该参数属于POSTMASTER类型参数，请参考表10-2中对应设置方法进行设置。

取值范围：布尔型

- on表示支持数据库的扩展特性。
- off表示不支持数据库的扩展特性。

默认值: off

sql_compatibility

参数说明: 控制数据库的SQL语法和语句行为同哪一个主流数据库兼容。该参数属于INTERNAL类型参数, 用户无法修改, 只能查看。

取值范围: 枚举型

- A表示同O数据库兼容。
- B表示同MY数据库兼容。
- C表示同TD数据库兼容。
- PG表示同POSTGRES数据库兼容。

默认值: A

须知

- 该参数只能在执行**CREATE DATABASE**命令创建数据库的时候设置。
- 在数据库中, 该参数只能是确定的一个值, 要么始终设置为A, 要么始终设置为B, 请勿任意改动, 否则会导致数据库行为不一致。

behavior_compat_options

参数说明: 数据库兼容性行为配置项, 该参数的值由若干个配置项用逗号隔开构成。

该参数属于USERSET类型参数, 请参考表10-1中对应设置方法进行设置。

取值范围: 字符串

默认值: ""

说明

- 当前只支持表17-5。
- 配置多个兼容性配置项时, 相邻配置项用逗号隔开, 例如: set behavior_compat_options='end_month_calculate,display_leading_zero';

表 17-5 兼容性配置项

兼容性配置项	兼容性行为控制
display_leading_zero	浮点数显示配置项。 <ul style="list-style-type: none">• 不设置此配置项时, 对于-1~0和0~1之间的小数, 不显示小数点前的0。比如, 0.25显示为.25。• 设置此配置项时, 对于-1~0和0~1之间的小数, 显示小数点前的0。比如, 0.25显示为0.25。

兼容性配置项	兼容性行为控制
end_month_calculate	<p>add_months函数计算逻辑配置项。</p> <p>假定函数add_months的两个参数分别为param1和param2，param1的月份和param2的和为月份result。</p> <ul style="list-style-type: none"> 不设置此配置项时，如果param1的日期（Day字段）为月末，并且param1的日期（Day字段）比result月份的月末日期小，计算结果中的日期字段（Day字段）和param1的日期字段保持一致。比如， <pre>openGauss=# select add_months('2018-02-28',3) from sys_dummy; add_months ----- 2018-05-28 00:00:00 (1 row)</pre> <ul style="list-style-type: none"> 设置此配置项时，如果param1的日期（Day字段）为月末，并且param1的日期（Day字段）比result月份的月末日期比小，计算结果中的日期字段（Day字段）和result的月末日期保持一致。比如， <pre>openGauss=# select add_months('2018-02-28',3) from sys_dummy; add_months ----- 2018-05-31 00:00:00 (1 row)</pre>
compat_analyze_sample	<p>analyze采样行为配置项。</p> <p>设置此配置项时，会优化analyze的采样行为，主要体现在analyze时全局采样会更精确的控制3万条左右，更好地控制analyze时DBnode端的内存消耗，保证analyze性能的稳定性。</p>
bind_schema_tablespace	<p>绑定模式与同名表空间配置项。</p> <p>如果存在与模式名sche_name相同的表空间名，那么如果设置search_path为sche_name，default_tablespace也会同步切换到sche_name。</p>
bind_procedure_searchpath	<p>未指定模式名的数据库对象的搜索路径配置项。</p> <p>在存储过程中如果不显示指定模式名，会优先在存储过程所属的模式下搜索。</p> <p>如果找不到，则有两种情况：</p> <ul style="list-style-type: none"> 若不设置此参数，报错退出。 若设置此参数，按照search_path中指定的顺序继续搜索。如果还是找不到，报错退出。
correct_to_number	<p>控制to_number()结果兼容性的配置项。</p> <p>若设置此配置项，则to_number()函数结果与pg11保持一致，否则默认与Oracle保持一致。</p>
unbind_divide_bound	<p>控制对整数除法的结果进行范围校验。</p> <p>若设置此配置项，则不需要对除法结果做范围校验，例如，INT_MIN/(-1)可以得到输出结果为INT_MAX+1，反之，则会因为超过结果大于INT_MAX而报越界错误。</p>

兼容性配置项	兼容性行为控制
convert_string_digit_to_numeric	控制是否将表中字符串类型字段和数字类型做比较时统一都转换为numeric类型再进行比较。
return_null_string	<p>控制函数lpad()和rpad()结果为空字符串"的显示配置项。</p> <ul style="list-style-type: none"> 不设置此配置项时，空字符串显示为NULL。 <pre>openGauss=# select length(lpad('123',0,'*')) from sys_dummy; length ----- (1 row)</pre> <ul style="list-style-type: none"> 设置此配置项时，空字符串显示为"。 <pre>openGauss=# select length(lpad('123',0,'*')) from sys_dummy; length ----- 0 (1 row)</pre>
compat_concat_variadic	<p>控制函数concat()和concat_ws()对variadic类型结果兼容性的配置项。</p> <p>若设置此配置项，当concat函数参数为variadic类型时，保留adb和Teradata兼容模式下不同的结果形式；否则默认adb和Teradata兼容模式下结果相同，且与adb保持一致。由于MY无variadic类型，所以该选项对MY无影响。</p>
merge_update_multi	<p>控制在使用MERGE INTO ... WHEN MATCHED THEN UPDATE（参考MERGE INTO）和INSERT ... ON DUPLICATE KEY UPDATE（参考INSERT）时，当目标表中一条目标数据与多条源数据冲突时UPDATE行为。</p> <p>若设置此配置项，当存在上述场景时，该冲突行将会多次执行UPDATE；否则（默认）报错，即MERGE或INSERT操作失败。</p>
plstmt_implicit_savepoint	<p>控制存储过程中更新语句的执行是否拥有独立的子事务。</p> <p>若设置此配置项，存储过程中每条更新语句前开启隐式保存点，EXCEPTION块中默认回退到最近的保存点，从而保证只回退失败语句的修改。该选项是为了兼容O数据库的EXCEPTION行为。</p>
hide_tailing_zero	<p>numeric显示配置项。不设置此项时，numeric按照指定精度显示。设置此项时，所有输出numeric的场景均隐藏小数点后的末尾0，包括显示指定format精度情况。</p> <pre>set behavior_compat_options='hide_tailing_zero'; select cast(123.123 as numeric(15,10)); numeric ----- 123.123 (1 row)</pre>
rownum_type_compat	控制ROWNUM的类型，ROWNUM默认类型为BIGINT，设置此参数后，ROWNUM类型变更为NUMERIC类型。

兼容性配置项	兼容性行为控制
aformat_null_test	<p>控制rowtype类型判空逻辑。</p> <p>设置此项时，对于rowtype is not null的判断逻辑为当一行数据有一列不为空的时候返回true；不设置此项时，对于rowtype is not null的判断逻辑为当一行数据所有列不为空的时候返回true。该参数不影响rowtype is null的判断。</p>
aformat_regexp_match	<p>控制正则表达式函数的匹配行为。</p> <p>设置此项，且sql_compatibility参数的值为A或B时，正则表达式的 flags 参数支持的选项含义有变更：</p> <ol style="list-style-type: none"> . 默认不能匹配 '\n' 字符。 flags 中包含n选项时，. 能够匹配 '\n' 字符。 regexp_replace(source, pattern replacement) 函数替换所有匹配的子串。 regexp_replace(source, pattern, replacement, flags) 在 flags值为" 或者null时，返回值为null。 <p>否则，正则表达式的 flags 参数支持的选项含义：</p> <ol style="list-style-type: none"> . 默认能匹配 '\n' 字符。 flags 中的 n 选项表示按照多行模式匹配。 regexp_replace(source, pattern replacement) 函数仅替换第一个匹配到的子串。 regexp_replace(source, pattern, replacement, flags) 在 flags值为" 或者null时，返回值为替换后的字符串。
compat_cursor	<p>控制隐式游标状态兼容行为。设置此项，且兼容O，隐式游标状态（SQL%FOUND、SQL%NOTFOUND、SQL%ISOPNE、SQL%ROWCOUNT）由原先的仅在当前执行的函数有效，拓展到包括本函数调用的子函数有效。</p>
proc_outparam_override	<p>控制存储过程出参的重载行为，打开该参数后，对于存储过程只有out出参部分不同的情况下，也可以正常创建和调用。目前只有gsql与jdbc连接数据库时可以使用该参数，对于其他工具打开该参数连接数据库时无法正常调用带有out的存储过程。</p>
proc_implicit_for_loop_variable	<p>控制存储过程中FOR_LOOP查询语句行为设置此项时，在FOR rec IN query LOOP语句中，若rec已经定义，不会复用已经定义的rec变量，而且重新建立一个新的变量。否则，会复用已经定义的rec变量，不会建立新的变量。</p>
allow_procedure_compile_check	<p>控制存储过程中select语句和open cursor语句的编译检查设置此项时，在存储过程中执行select语句、open cursor for语句、cursor%rowtype语句、for rec in语句时，若查询的表不存在，则无法创建存储过程，不支持trigger函数的编译检查，若查询的表存在，则成功创建存储过程。</p> <p>注意：创建密态函数时，需要将allow_procedure_compile_check关闭。</p>

兼容性配置项	兼容性行为控制
char_coerce_compat	控制char(n)类型向其它变长字符串类型转换时的行为。默认情况下char(n)类型转换其它变长字符串类型时会省略尾部的空格，开启该参数后，转换时不再省略尾部的空格，并且在转换时如果char(n)类型的长度超过其它变长字符串类型时将会报错。该参数仅在sql_compatibility参数的值为A时生效，并且开启该参数后无论是隐式转换、显式转换还是通过调用text(bpchar)函数转换类型都不再省略尾部空格。
truncate_numeric_tail_zero	numeric显示配置项。不设置此项时，numeric按照默认精度显示。设置此项时，除去to_char(numeric, format)这种显示设置精度的情况，所有输出numeric的场景均会隐藏小数点后的末尾0。
plsql_security_definer	开启此参数后，创建存储过程时默认为定义者权限。
array_count_compat	控制array.count函数，开启参数是返回0，否则返回null。
disable_emptystr2null	关闭text、clob、blob、raw字符串类型默认将空串转换为null功能。

plsql_compile_check_options

参数说明：数据库兼容性行为配置项，该参数的值由若干个配置项用逗号隔开构成。

该参数属于USERSET类型参数，请参考表10-1中对应设置方法进行设置。

取值范围：字符串

默认值：''

说明

- 当前只支持表17-5。
- 配置多个兼容性配置项时，相邻配置项用逗号隔开，例如：set plsql_compile_check_options='for_loop,outparam';

表 17-6 兼容性配置项

兼容性配置项	兼容性行为控制
for_loop	控制存储过程中FOR_LOOP查询语句行为设置此项时，在FOR rec IN query LOOP语句中，若rec已经定义，不会复用已经定义的rec变量，而且重新建立一个新的变量。否则，会复用已经定义的rec变量，不会建立新的变量。(与proc_implicit_for_loop_variable相同，后续进阶收编)
outparam	out重载条件下，有重载函数；将对out出参常量进行性检查，禁止out出参为常量报错。

a_format_version

参数说明：数据库平台兼容性行为配置项，该参数的值为字符串枚举值。

该参数属于USERSET类型参数，请参考[表10-1](#)中对应设置方法进行设置。

取值范围：字符串

默认值：''

说明

- 当前只支持[表17-5](#)。
- 兼容性配置项时设置字符串，例如：set a_format_version='10c';

表 17-7 兼容性配置项

兼容性配置项	兼容性行为控制
10c	A平台兼容版本

a_format_dev_version

参数说明：数据库平台迭代小版本兼容性行为配置项，该参数的值为字符串枚举值。

该参数属于USERSET类型参数，请参考[表10-1](#)中对应设置方法进行设置。

取值范围：字符串

默认值：''

说明

- 当前只支持[表17-5](#)。
- 兼容性配置项时设置字符串，例如：set a_format_dev_version='s1';

表 17-8 兼容性配置项

兼容性配置项	兼容性行为控制
s1	A平台兼容迭代小版本，影响函数（ TRUNC(date, fmt),ROUND(date, fmt),NVL2,LPAD,RPAD,ADD_MONTHS,MONTHS_BETWEEN,REGEX_REPLACE ,REGEXP_COUNT,TREAT,EMPTY_CLOB,INSTRB ） 开启参数后cast支持 text转int四舍五入

plpgsql.variable_conflict

参数说明：设置同名的存储过程变量和表的列的使用优先级。

该参数属于USERSET类型参数，仅支持表10-2中对应设置方法3进行设置。

取值范围：字符串

- error表示遇到存储过程变量和表的列名同名则编译报错。
- use_variable表示存储过程变量和表的列名同名则优先使用变量。
- use_column表示存储过程变量和表的列名同名则优先使用列名。

默认值：error

td_compatible_truncation

参数说明：控制是否开启与Teradata数据库相应兼容的特征。该参数在用户连接上与TD兼容的数据库时，可以将参数设置成为on（即超长字符串自动截断功能启用），该功能启用后，在后续的insert语句中，对目标表中char和varchar类型的列插入超长字符串时，会按照目标表中相应列定义的最大长度对超长字符串进行自动截断。保证数据都能插入目标表中，而不是报错。

说明

超长字符串自动截断功能不适用于insert语句包含外表的场景。

如果向字符集为字节类型编码（SQL_ASCII、LATIN1等）的数据库中插入多字节字符数据（如汉字等），且字符数据跨越截断位置，这种情况下，按照字节长度自动截断，自动截断后会在尾部产生非预期结果。如果用户有对于截断结果正确性的要求，建议用户采用UTF8等能够按照字符截断的输入字符集作为数据库的编码集。

该参数属于USERSET类型参数，请参考表10-2中对应设置方法进行设置。

取值范围：布尔型

- on表示启动超长字符串自动截断功能。
- off表示停止超长字符串自动截断功能。

默认值：off

uppercase_attribute_name

参数说明：设置列名以大写形式返回给客户端。该参数仅限于ORA兼容模式和集中式环境下使用。

该参数属于USERSET类型参数，请参考表10-2中对应设置方法进行设置。

取值范围：布尔型

- on表示开启列名以大写形式返回给客户端。
- off表示关闭列名以大写形式返回给客户端。

默认值：off

lastval_supported

参数说明：控制是否可以使用lastval函数。

该参数属于POSTMASTER类型参数，请参考表10-1中对应设置方法进行设置。

取值范围：布尔型

- on表示支持lastval函数，同时nextval函数不支持下推。
- off表示不支持lastval函数，同时nextval函数可以下推。

默认值： off

17.17 容错性

当数据库系统发生错误时，以下参数控制服务器处理错误的方式。

exit_on_error

参数说明： 打开该开关，ERROR级别报错会升级为PANIC报错，从而可以产生core堆栈。主要用于问题定位和业务测试。

该参数属于USERSET类型参数，请参考[表10-2](#)中对应设置方法进行设置。

取值范围： 布尔型

- on表示ERROR级别报错会升级为PANIC报错。
- off表示不会对ERROR级别报错进行升级。

默认值： off

restart_after_crash

参数说明： 设置为on，后端进程崩溃时，GaussDB将自动重新初始化此后端进程。

该参数属于SIGHUP类型参数，请参考[表10-2](#)中对应设置方法进行设置。

取值范围： 布尔型

- on表示能够最大限度地提高数据库的可用性。
在某些情况（比如当采用管理工具（例如xCAT）管理GaussDB时），能够最大限度地提高数据库的可用性。
- off表示能够使得管理工具在后端进程崩溃时获取控制权并采取适当的措施进行处理。

默认值： on

omit_encoding_error

参数说明： 设置为on，数据库的客户端字符集编码为UTF-8时，出现的字符编码转换错误将打印在日志中，有转换错误的被转换字符会被忽略，以"?"代替。

该参数属于USERSET类型参数，请参考[表10-2](#)中对应设置方法进行设置。

取值范围： 布尔型

- on表示有转换错误的字符将被忽略，以"?"代替，打印错误信息到日志中。
- off表示有转换错误的字符不能被转换，打印错误信息到终端。

默认值： off

max_query_retry_times

当前特性是实验室特性，使用时请联系华为工程师提供技术支持。

参数说明：指定SQL语句出错自动重试功能的最大重跑次数（目前支持重跑的错误类型为“Connection reset by peer”、“Lock wait timeout”和“Connection timed out”等），设定为0时关闭重跑功能。

该参数属于USERSET类型参数，请参考[表10-2](#)中对应设置方法进行设置。

取值范围：整型，0~20。

默认值：0

cn_send_buffer_size

参数说明：指定数据库主节点发送数据缓存区的大小。

该参数属于POSTMASTER类型参数，请参考[表10-2](#)中对应设置方法进行设置。

取值范围：整型，8~128，单位为KB。

默认值：8KB

retry_ecode_list

参数说明：指定SQL语句出错自动重试功能支持的错误类型列表。

该参数属于USERSET类型参数，请参考[表10-2](#)中对应设置方法进行设置。

取值范围：字符串。

默认值：YY001 YY002 YY003 YY004 YY005 YY006 YY007 YY008 YY009 YY010
YY011 YY012 YY013 YY014 YY015 53200 08006 08000 57P01 XX003 XX009 YY016

data_sync_retry

参数说明：控制当fsync到磁盘失败后是否继续运行数据库。由于在某些操作系统的场景下，fsync失败后重试阶段即使再次fsync失败也不会报错，从而导致数据丢失。

该参数属于POSTMASTER类型参数，请参考[表10-2](#)中对应设置方法进行设置。

取值范围：布尔型

- on表示当fsync同步到磁盘失败后采取重试机制，数据库继续运行。
- off表示当fsync同步到磁盘失败后直接报panic，停止数据库。

默认值：off

remote_read_mode

参数说明：远程读功能开关。读取主机上的页面失败时可以从备机上读取对应的页面。

该参数属于POSTMASTER类型参数，请参考[表10-1](#)中对应设置方法进行设置。

取值范围：枚举类型

- off表示关闭远程读功能。
- non_authentication表示开启远程读功能，但不进行证书认证。
- authentication表示开启远程读功能，但要进行证书认证。

默认值： authentication

17.18 连接池参数

当使用连接池访问数据库时，在系统运行过程中，数据库连接是被当作对象存储在内存中的，当用户需要访问数据库时，并非建立一个新的连接，而是从连接池中取出一个已建立的空闲连接来使用。用户使用完毕后，数据库并非将连接关闭，而是将连接放回连接池中，以供下一个请求访问使用。

cache_connection

参数说明： 是否回收连接池的连接。

该参数属于SIGHUP类型参数，请参考[表10-2](#)中对应设置方法进行设置。

取值范围： 布尔型

- on表示回收连接池的连接。
- off表示不回收连接池的连接。

默认值： on

17.19 事务

介绍数据库事务隔离、事务只读、最大prepared事务数、维护模式目的参数设置及取值范围等内容。

transaction_isolation

参数说明： 设置当前事务的隔离级别。

该参数属于USERSET类型参数，请参考[表10-1](#)中对应设置方法进行设置。

取值范围： 字符串，只识别以下字符串，大小写空格敏感：

- serializable：GaussDB中等价于REPEATABLE READ。
- read committed：只能读取已提交的事务的数据（缺省），不能读取到未提交的数据。
- repeatable read：仅能读取事务开始之前提交的数据，不能读取未提交的数据以及在事务执行期间由其它并发事务提交的修改。
- default：设置为default_transaction_isolation所设隔离级别。

默认值： read committed

transaction_read_only

参数说明： 设置当前事务是只读事务。

该参数在数据库恢复过程中或者在备机里，固定为on；否则，固定为default_transaction_read_only的值。

该参数属于USERSET类型参数，请参考表10-1中对应设置方法进行设置。

取值范围：布尔型

- on表示设置当前事务为只读事务。
- off表示该事务可以是非只读事务。

默认值：off

xc_maintenance_mode

参数说明：设置系统进入维护模式。

该参数属于SUSERSET类型参数，仅支持表10-1中的方式三进行设置。

取值范围：布尔型

- on表示该功能启用。
- off表示该功能被禁用。

须知

谨慎打开这个开关，避免引起数据库数据不一致。

默认值：off

allow_concurrent_tuple_update

参数说明：设置是否允许并发更新。

该参数属于USERSET类型参数，请参考表10-1中对应设置方法进行设置。

取值范围：布尔型

- on表示该功能启用。
- off表示该功能被禁用。

默认值：on

transaction_deferrable

参数说明：指定是否允许一个只读串行事务延迟执行，使其不会执行失败。该参数设置为on时，当一个只读事务发现读取的元组正在被其他事务修改，则延迟该只读事务直到其他事务修改完成。该参数为预留参数，该版本不生效。与该参数类似的还有一个**default_transaction_deferrable**，设置它来指定一个事务是否允许延迟。

该参数属于USERSET类型参数，请参考表10-1中对应设置方法进行设置。

取值范围：布尔型

- on表示允许执行。
- off表示不允许执行。

默认值: off

enable_show_any_tuples

参数说明: 该参数只有在只读事务中可用，用于分析。当这个参数被置为on/true时，表中元组的所有版本都会可见。

该参数属于USERSET类型参数，请参考表10-1中对应设置方法进行设置。

取值范围: 布尔型

- on/true表示表中元组的所有版本都会可见。
- off/false表示表中元组的所有版本都不可见。

默认值: off

replication_type

参数说明: 标记当前HA模式是单主机模式、主备从模式还是一主多备模式。

该参数属于POSTMASTER类型参数，请参考表10-1中对应设置方法进行设置。

该参数用户不能自己去设置参数值。

取值范围: 0~2

- 2 表示单主机模式，此模式无法扩展备机。
- 1 表示使用一主多备模式，全场景覆盖，推荐使用。
- 0 表示主备从模式，目前此模式暂不支持。

默认值: 1

pgxc_node_name

参数说明: 指定节点名称。

该参数属于POSTMASTER类型参数，请参考表10-2进行设置。

在备机请求主机进行日志复制时，如果application_name参数没有被设置，那么pgxc_node_name参数会被用来作为备机在主机上的流复制槽名字。该流复制槽的命名方式为“该参数值_备机ip_备机port”。其中，备机ip和备机port取自replconninfo参数中指定的备机ip和端口号。该流复制槽最大长度为61个字符，如果拼接后的字符串超过该长度，则会使用截断后的pgxc_node_name进行拼接，以保证流复制槽名字长度小于等于61个字符。

注意

此参数修改后会导致连接数据库实例失败，不建议进行修改。

取值范围: 字符串

默认值: 当前节点名称

enable_defer_calculate_snapshot

参数说明：延迟计算快照的xmin和oldestxmin，执行1000个事务或者间隔1s才触发计算，设置为on时可以在高负载场景下减少计算快照的开销，但是会导致oldestxmin推进较慢，影响垃圾元组回收，设置为off时xmin和oldestxmin可以实时推进，但是会增加计算快照时的开销。

该参数属于SIGHUP类型参数，改请参考[表10-2](#)进行设置

取值范围：布尔型。

- on表示延迟计算快照xmin和oldestxmin。
- off表示实时计算快照xmin和oldestxmin。

默认值：on。

17.20 双数据库实例复制参数

RepOriginId

参数说明：该参数是一个会话级别的GUC参数，在双向逻辑复制的场景下，为避免数据循环复制，需要设置为一个非0的值。

该参数属于USERSET类型参数，请参考[表10-1](#)中方式三对应设置方法进行设置。

取值范围：整型，0~2147483647

默认值：0

stream_cluster_run_mode

参数说明：流式容灾双实例容灾场景，标识DN节点属于主实例还是备实例。单实例使用默认值主实例。

该参数属于POSTMASTER类型参数，请参考[表10-1](#)中对应设置方法进行设置。

取值范围：枚举类型

- cluster_primary表示节点是主实例的节点。
- cluster_standby表示节点是备实例的节点。

默认值：cluster_primary

enable_roach_standby_cluster

参数说明：设置双数据库实例中备数据库实例的各个实例为只读模式，仅sysadmin用户可以访问。

该参数属于POSTMASTER类型参数，请参考[表10-1](#)中对应设置方法进行设置。

取值范围：布尔型

- on表示备数据库实例开启只读模式。
- off表示备数据库实例关闭只读模式。此情况下，备数据库实例可读可写。

默认值：off

17.21 开发人员选项

allow_system_table_mods

参数说明：设置是否允许修改系统表的结构或系统自带模式名称。

该参数属于POSTMASTER类型参数，请参考[表10-1](#)中对应设置方法进行设置。

取值范围：布尔型

- on表示允许修改系统表的结构或系统自带模式名称。
- off表示不允许修改系统表的结构或系统自带模式名称。

默认值：off

 **注意**

不建议修改该参数默认值，若设置为on，可能导致系统表损坏，甚至数据库无法启动。

allow_create_sysobject

参数说明：设置是否允许在系统模式下创建或修改函数、存储过程、同义词、聚合函数、操作符等对象。此处的系统模式指数据库初始后自带的模式，但不包含public模式。系统模式的oid通常小于16384。

该参数属于POSTMASTER类型参数，请参考[表10-1](#)中对应设置方法进行设置。

取值范围：布尔型

- on表示允许初始用户和系统管理员在系统模式下创建或修改函数、存储过程、同义词、聚合函数等对象，并允许初始用户在系统模式下创建操作符。其他用户是否允许创建这些对象请参考对应模式的权限要求。
- off表示禁止所有用户在系统模式下创建或修改函数、存储过程、同义词、聚合函数、操作符等对象。

默认值：on

debug_assertions

参数说明：控制打开各种断言检查。能够协助调试，当遇到奇怪的问题或者崩溃，请把此参数打开，因为它能暴露编程的错误。要使用这个参数，必须在编译GaussDB的时候定义宏USE_ASSERT_CHECKING（通过configure选项 --enable-cassert完成）。

该参数属于USERSET类型参数，请参考[表10-1](#)中对应设置方法进行设置。

取值范围：布尔型

- on表示打开断言检查。
- off表示不打开断言检查。

📖 说明

当启用断言选项编译GaussDB时，debug_assertions缺省值为on。

默认值： off

ignore_checksum_failure

参数说明： 设置读取数据时是否忽略校验信息检查失败（但仍然会告警），继续执行可能导致崩溃，传播或隐藏损坏数据，无法从远程节点恢复数据及其他严重问题。不建议用户修改设置。

该参数属于SUSET类型参数，请参考[表10-1](#)中对应设置方法进行设置。

取值范围： 布尔型

- on表示忽略数据校验错误。
- off表示数据校验错误正常报错。

默认值： off

ignore_system_indexes

参数说明： 读取系统表时忽略系统索引（但是修改系统表时依然同时修改索引）。

该参数属于BACKEND类型参数，请参考[表10-1](#)中对应设置方法进行设置。

须知

这个参数在从系统索引被破坏的表中恢复数据的时候非常有用。

取值范围： 布尔型

- on表示忽略系统索引。
- off表示不忽略系统索引。

默认值： off

post_auth_delay

参数说明： 在认证成功后，延迟指定时间，启动服务器连接。允许调试器附加到启动进程上。

该参数属于BACKEND类型参数，请参考[表10-1](#)中对应设置方法进行设置。

取值范围： 整型，最小值为0，最大值为2147，单位为秒。

默认值： 0

📖 说明

此参数只用于调试和问题定位，为避免影响正常业务运行，生产环境下请确保参数值为默认值0。参数设置为非0时可能会因认证延迟时间过长导致数据库实例状态异常。

pre_auth_delay

参数说明：启动服务器连接后，延迟指定时间，进行认证。允许调试器附加到认证过程中。

该参数属于SIGHUP类型参数，请参考[表10-1](#)中对应设置方法进行设置。

取值范围：整型，最小值为0~60，单位为秒。

默认值：0

说明

此参数只用于调试和问题定位，为避免影响正常业务运行，生产环境下请确保参数值为默认值0。参数设置为非0时可能会因认证延迟时间过长导致数据库实例状态异常。

trace_notify

参数说明：为LISTEN和NOTIFY命令生成大量调试输出。[client_min_messages](#)或[log_min_messages](#)级别必须是DEBUG1或者更低时，才能把这些输出分别发送到客户端或者服务器日志。

该参数属于USERSET类型参数，请参考[表10-1](#)中对应设置方法进行设置。

取值范围：布尔型

- on表示打开输出功能。
- off表示关闭输出功能。

默认值：off

trace_recovery_messages

参数说明：启用恢复相关调试输出的日志录，否则将不会被记录。该参数允许覆盖正常设置的[log_min_messages](#)，但是仅限于特定的消息，这是为了在调试备机中使用。

该参数属于SIGHUP类型参数，请参考[表10-1](#)中对应设置方法进行设置。

取值范围：枚举类型，有效值有debug5、debug4、debug3、debug2、debug1、log，取值的详细信息请参见[log_min_messages](#)。

默认值：log

说明

- 默认值log表示不影响记录决策。
- 除默认值外，其他值会导致优先级更高的恢复相关调试信息被记录，因为它们有log优先权。对于常见的log_min_messages设置，这会导致无条件地将它们记录到服务器日志上。

trace_sort

参数说明：控制是否在日志中打印排序操作中的资源使用相关信息。这个选项只有在编译GaussDB的时候定义了TRACE_SORT宏的时候才可用，不过目前TRACE_SORT是由缺省定义的。

该参数属于USERSET类型参数，请参考[表10-1](#)中对应设置方法进行设置。

取值范围：布尔型

- on表示打开控制功能。
- off表示关闭控制功能。

默认值：off

zero_damaged_pages

参数说明：控制检测导致GaussDB报告错误的损坏的页头，终止当前事务。

该参数属于SUSET类型参数，请参考[表10-1](#)中对应设置方法进行设置。

取值范围：布尔型

设置为on时，会导致系统报告一个警告，把损坏的页面填充为零然后继续处理。这种行为会破坏数据，也就是所有在已经损坏页面上的行记录。但是它允许绕开坏页面然后从表中尚存的未损坏页面上继续检索数据行。因此它在因为硬件或者软件错误导致的崩溃中进行恢复是很有用的。通常不应该把它设置为on，除非不需要从崩溃的页面中恢复数据。

默认值：off

remotetype

参数说明：设置远程连接类型。

该参数属于BACKEND类型参数，请参考[表10-1](#)中对应设置方法进行设置。

取值范围：枚举类型，有效值有application、datanode、internaltool。

默认值：application

max_user_defined_exception

参数说明：异常最大个数，默认值不可更改。

该参数属于USERSET类型参数，请参考[表10-1](#)中对应设置方法进行设置。

取值范围：整型，当前只能取固定值1000

默认值：1000

enable_fast_numeric

参数说明：标识是否开启Numeric类型数据运算优化。Numeric数据运算是较为耗时的操作之一，通过将Numeric转化为int64/int128类型，提高Numeric运算的性能。

该参数属于SUSET类型参数，请参考[表10-1](#)中对应设置方法进行设置。

取值范围：布尔型

- on/true表示开启Numeric优化。
- off/false表示关闭Numeric优化。

默认值：on

enable_compress_spill

参数说明：标识是否开启下盘压缩功能。

该参数属于USERSET类型参数，请参考表10-1中对应设置方法进行设置。

取值范围：布尔型

- on/true表示开启下盘优化。
- off/false表示关闭下盘优化。

默认值：on

resource_track_log

参数说明：控制自诊断的日志级别。目前仅对多列统计信息（当前特性是实验室特性，使用时请联系华为工程师提供技术支持）进行控制。

该参数属于USERSET类型参数，请参考表10-1中对应设置方法进行设置。

取值范围：字符串

- summary：显示简略的诊断信息。
- detail：显示详细的诊断信息。

目前这两个参数值只在显示多列统计信息未收集的告警的情况下有差别，summary不显示未收集多列统计信息的告警，detail会显示这类告警。

默认值：summary

show_acce_estimate_detail

参数说明：评估信息一般用于运维人员在维护工作中使用，因此该参数默认关闭，此外为了避免这些信息干扰正常的explain信息显示，只有在explain命令的verbose选项打开的情况下才显示评估信息（由于规格变更，当前版本已经不再支持本特性，请不要使用）。

该参数属于USERSET类型参数，请参考表10-1中对应设置方法进行设置。

取值范围：布尔型

- on表示可以在explain命令的输出中显示评估信息。
- off表示不在explain命令的输出中显示评估信息。

默认值：off

说明

当前版本不支持加速数据库实例，因此该参数设置后不生效。

support_batch_bind

参数说明：控制是否允许通过JDBC、ODBC、Libpq等接口批量绑定和执行PBE形式的语句。

该参数属于SIGHUP类型参数，请参考表10-1中对应设置方法进行设置。

取值范围：布尔型

- on表示使用批量绑定和执行。
- off表示不使用批量绑定和执行。

默认值: on

numa_distribute_mode

参数说明: 用于控制部分共享数据和线程在NUMA节点间分布的属性。用于大型多NUMA节点的ARM服务器性能调优，一般不用设置。

该参数属于POSTMASTER类型参数，请参考[表10-1](#)中对应设置方法进行设置。

取值范围: 字符串，当前有效取值为'none', 'all'。

- none: 表示不启用本特性。
- all: 表示将部分共享数据和线程分布到不同的NUMA节点下，减少远端访存次数，提高性能。目前仅适用于拥有多个NUMA节点的ARM服务器，并且要求全部NUMA节点都可用于数据库进程，不支持仅选择一部分NUMA节点。

说明

当前版本x86架构下不支持numa_distribute_mode设置为all。

默认值: 'none'

log_pagewriter

参数说明: 设置用于增量检查点打开后，显示线程的刷页信息以及增量检查点的详细信息，信息比较多，不建议设置为true。

该参数属于SIGHUP类型参数，请参考[表10-1](#)中对应设置方法进行设置。

取值范围: 布尔型

默认值: on

advance_xlog_file_num

参数说明: 用于控制在后台周期性地提前初始化xlog文件的数目。该参数是为了避免事务提交时执行xlog文件初始化影响性能，但仅在超重负载时才可能出现，因此一般不用配置。

该参数属于POSTMASTER类型参数，请参考[表10-1](#)中对应设置方法进行设置。

取值范围: 整型，0~1000000（0表示不提前初始化）。例如，取值10，表示后台线程会周期性地根据当前xlog写入位置提前初始化10个xlog文件。

默认值: 0

enable_beta_opfusion

参数说明: 在enable_opfusion参数打开的状态下，如果开启该参数，可以支持TPCC中出现的聚集函数，排序两类SQL语句的加速执行，提升SQL执行性能。

该参数属于USERSET类型参数，请参考[表10-1](#)中对应设置方法进行设置。

取值范围: 布尔型

- on表示开启。
- off表示不开启。

默认值： off

enable_csqual_pushdown

参数说明： 进行查询时，是否要将过滤条件下推，进行Rough Check。

该参数属于SUSET类型参数，请参考表10-1中对应设置方法进行设置。

取值范围： 布尔型

- on表示进行查询时，要将过滤条件下推，进行Rough Check。
- off表示进行查询时，不要将过滤条件下推，进行Rough Check。

默认值： on

string_hash_compatible

参数说明： 该参数用来说明char类型和varchar/text类型的hash值计算方式是否相同，以此来判断进行分布列从char类型到相同值的varchar/text类型转换，数据分布变化时，是否需要进行重分布。

该参数属于POSTMASTER类型参数，请参考表10-1中对应设置方法进行设置。

取值范围： 布尔型

- on表示计算方式相同，不需要进行重分布。
- off表示计算方式不同，需要进行重分布。

📖 说明

计算方式的不同主要体现在字符串计算hash值时传入的字节长度上。（如果为char，则会忽略字符串后面空格的长度，如果为text或varchar，则会保留字符串后面空格的长度。）hash值的计算会影响到查询的计算结果，因此此参数一旦设置后，在整个数据库使用过程中不能再对其进行修改，以避免查询错误。

默认值： off

pldebugger_timeout

参数说明： 该参数用来控制pldebugger server端等待debug端响应的超时时间。

该参数属于USERSET类型参数，请参考表10-1中对应设置方法进行设置。

取值范围： 整型，1 ~ 86400，单位为秒。

默认值： 15min

plsql_show_all_error

参数说明： 该参数用来控制编译PLPGSQL对象时是否支持跳过报错继续编译。

该参数属于USERSET类型参数，请参考表10-1中对应设置方法进行设置。

取值范围： 布尔型

默认值： off

ustore_attr

参数说明：该参数主要用来控制USTORE存储引擎表的信息统计，回滚类型，重点模块(包括数据、索引、回滚段、回放等)运行时数据的校验，主要用于协助研发问题定位。

该参数属于USERSET类型参数，请参考表10-1中对应设置方法进行设置。

取值范围：字符串，该参数值的设置方式采用key-value模式，key和value取值对应关系和说明如下。如果是多个key-value组合设置，中间使用";"作为分隔符，例如：

ustore_attr='ustore_verify_level=NORMAL;ustore_verify_module=UPAGE:UBTREE:UNDO:REDO'。

说明

ustore_attr设置参数值时，key和value之间的"="前后不要有空格或者其他字符，例如ustore_attr='ustore_verify_level = NORMAL;'，内核代码校验会发现参数不合法，导致参数设置失败。

- ustore_verify_level：控制校验的级别。

取值范围：字符串，见下述表格详细描述。

表 17-9 ustore_verify_level 取值含义说明

参数取值	含义
FAST	FAST表示快速校验，校验内容少，性能影响最小。
NORMAL	NORMAL表示正常校验，校验内容相比快速校验增多，性能影响中等。
SLOW	SLOW表示慢速校验，校验内容最多，性能影响比较大。

默认值：空字符串

- ustore_verify_module：控制校验的模块。

取值范围：字符串，设置值UPAGE，UBTREE，UNDO，REDO中的一个或者多个，或者单独设置ALL或者NULL(不区分大小写)。当设置

UPAGE，UBTREE，UNDO，REDO中的多个值时，使用":"作为连接符。例如ustore_verify_module=UPAGE:UBTREE:UNDO:REDO。

表 17-10 ustore_verify_module 取值含义说明

参数取值	含义
UPAGE	表示开启数据页面校验
UBTREE	表示开启UBTREE索引校验
UNDO	表示开启回滚段数据校验
REDO	表示开启REDO流程的数据页面校验

参数取值	含义
ALL	表示同时开启UPAGE, UBTREE, UNDO, REDO模块数据的校验
NULL	表示同时关闭UPAGE, UBTREE, UNDO, REDO模块数据的校验

默认值: 空字符串

- index_trace_level: 控制开启索引追踪并控制打印级别, 开启后在索引扫描的过程中, 会根据不同的打印级别对符合条件的索引元组的信息进行打印。

取值范围: 字符串, 取值下表格描述。

默认值: NO

表 17-11 index_trace_level 取值含义说明

参数取值	含义
NO	不打印任何额外信息。
NORMAL	打印 可见索引元组 相关信息, 包括: <ul style="list-style-type: none"> • 当前索引元组所在索引页面号以及偏移。 • 当前元组状态。 • 当前元组对应的TID以及partOid。 • 当前元组对应的xmin和xmax信息。 • 当前元组内容 (如果开启enable_log_tuple) 。
VISIBILITY	在NORMAL的基础上, 额外打印没有通过可见性检查的索引元组的信息, 并标明是否可见。
SHOWHIKEY	在VISIBILITY的基础上, 尝试打印页面上HIKEY元组的信息。
ALL	打印扫描的索引页面上所有元组的相关信息。

0

- enable_log_tuple: 打印日志级提示信息时, 是否允许同时将相关元组的内容打印出来, 以便进行问题排查和定位。

取值范围: on或者off (不区分大小写)

默认值: off

备注: 该参数已弃用

- enable_ustore_sync_rollback: 控制USTORE表是否开启同步回滚。

取值范围: 布尔值

默认值: true

- enable_ustore_async_rollback: 控制USTORE表是否开启异步回滚。

取值范围: 布尔值

- 默认值: true
 - enable_ustore_page_rollback: 控制USTORE表是否开启页面回滚。
取值范围: 布尔值
默认值: true
 - enable_ustore_partial_seqscan: 是否允许USTORE表开启部分扫描。
取值范围: 布尔值
默认值: false
 - enable_candidate_buf_usage_count: 是否开启缓存区使用计数统计。
取值范围: 布尔值
默认值: false
 - ustats_tracker_naptime: 控制USTORE表统计信息周期。
取值范围: 1~INT_MAX/1000
默认值: 20, 单位(秒)
 - umax_search_length_for_prune: 控制USTORE表prune操作搜索的最大深度。
取值范围: 1~INT_MAX/1000
默认值: 10, 单次(次)
- 默认值: 空字符串

说明

该参数只适用于集中式或者openGauss单机上的USTORE存储引擎表。

17.22 审计

17.22.1 审计开关

audit_enabled

参数说明: 控制审计进程的开启和关闭。审计进程开启后, 将从管道读取后台进程写入的审计信息, 并写入审计文件。

该参数属于SIGHUP类型参数, 请参考[表10-1](#)中对应设置方法进行设置。

取值范围: 布尔型

- on表示启动审计功能。
- off表示关闭审计功能。

默认值: on

audit_directory

参数说明: 审计文件的存储目录。一个相对于数据目录data的路径, 可自行指定, 仅sysadmin用户可以访问。

该参数属于POSTMASTER类型参数, 请参考[表10-1](#)中对应设置方法进行设置。

取值范围: 字符串

默认值: pg_audit。如果使用om工具部署数据库，则审计日志路径为“\$GAUSSLOG/pg_audit/实例名称”。

须知

- 不同的DN实例需要设置不同的审计文件存储目录，否则会导致审计日志异常。
- 当配置文件中audit_directory的值为非法路径时，会导致审计功能无法使用。

说明

- 合法路径：用户对此路径有读写权限。
- 非法路径：用户对此路径无读写权限。

audit_data_format

参数说明: 审计日志文件的格式。当前仅支持二进制格式，仅sysadmin用户可以访问。

该参数属于POSTMASTER类型参数，请参考[表10-1](#)中对应设置方法进行设置。

取值范围: 字符串

默认值: binary

audit_rotation_interval

参数说明: 指定创建一个新审计日志文件的时间间隔。当现在的时间减去上次创建一个审计日志的时间超过了此参数值时，服务器将生成一个新的审计日志文件。

该参数属于SIGHUP类型参数，请参考[表10-1](#)中对应设置方法进行设置。

取值范围: 整型，1~INT_MAX/60，单位为min。

默认值: 1d

须知

请不要随意调整此参数，否则可能会导致audit_resource_policy无法生效，如果需要控制审计日志的存储空间和时间，请使用[audit_resource_policy](#)、[audit_space_limit](#)和[audit_file_remain_time](#)参数进行控制。

audit_rotation_size

参数说明: 指定审计日志文件的最大容量。当审计日志消息的总量超过此参数值时，服务器将生成一个新的审计日志文件。

该参数属于SIGHUP类型参数，请参考[表10-1](#)中对应设置方法进行设置。

取值范围: 整型，1024~1048576，单位为KB。

默认值: 10MB

须知

- 请不要随意调整此参数，否则可能会导致audit_resource_policy无法生效，如果需要控制审计日志的存储空间和时间，请使用audit_resource_policy、audit_space_limit和audit_file_remain_time参数进行控制。
- 审计日志文件中记录的单条日志占用空间大小超过此参数值时会被作为无效日志文件。

audit_resource_policy

参数说明：控制审计日志的保存策略，以空间还是时间限制为优先策略。

该参数属于SIGHUP类型参数，请参考[表10-1](#)中对应设置方法进行设置。

取值范围：布尔型

- on表示采用空间优先策略，最多存储[audit_space_limit](#)大小的日志。
- off表示采用时间优先策略，最少存储[audit_file_remain_time](#)长度时间的日志。

默认值：on

audit_file_remain_time

参数说明：表示需记录审计日志的最短时间要求，该参数在[audit_resource_policy](#)为off时生效。

该参数属于SIGHUP类型参数，请参考[表10-1](#)中对应设置方法进行设置。

取值范围：整型，0~730，单位为day，0表示无时间限制。

默认值：90

audit_space_limit

参数说明：审计文件占用的磁盘空间总量。

该参数属于SIGHUP类型参数，请参考[表10-1](#)中对应设置方法进行设置。

取值范围：整型，1024KB~1024GB，单位为KB。

默认值：1GB

须知

多审计线程场景下，审计文件占用的磁盘空间最小值是[audit_thread_num](#)与[audit_rotation_size](#)的乘积，如果此参数值设置过小则可能会超过设置的参数值。

audit_file_remain_threshold

参数说明：审计目录下审计文件个数的最大值。

该参数属于SIGHUP类型参数，请参考[表10-1](#)中对应设置方法进行设置。

取值范围：整型，100~1048576

默认值： 1048576

须知

- 请尽量保证此参数为1048576，并不要随意调整此参数，否则可能会导致 audit_resource_policy无法生效，如果需要控制审计日志的存储空间和时间，请使用audit_resource_policy、audit_space_limit和audit_file_remain_time参数进行控制。
- 多审计线程场景下不建议调整此参数，请保证此参数不小于审计线程个数 audit_thread_num，否则会导致审计功能无法正常使用与数据库异常。

audit_thread_num

参数说明： 审计线程的个数。

该参数属于POSTMASTER类型参数，请参考[表10-1](#)中对应设置方法进行设置。

取值范围： 整型，1~48

默认值： 1

须知

- 当audit_dml_state开关打开且在高性能场景下，建议增大此参数保证审计消息可以被及时处理和记录。
- 请保证此参数不大于审计目录下审计文件个数的最大值 audit_file_remain_threshold，否则会导致审计功能无法正常使用与数据库异常。

17.22.2 用户和权限审计

audit_login_logout

参数说明： 这个参数决定是否审计GaussDB用户的登录（包括登录成功和登录失败）、注销。

该参数属于SIGHUP类型参数，请参考[表10-1](#)中对应设置方法进行设置。

取值范围： 整型，0~7。

- 0表示关闭用户登录、注销审计功能。
- 1表示只审计用户登录成功。
- 2表示只审计用户登录失败。
- 3表示只审计用户登录成功和失败。
- 4表示只审计用户注销。
- 5表示只审计用户注销和登录成功。
- 6表示只审计用户注销和登录失败。
- 7表示审计用户登录成功、失败和注销。

默认值： 7

audit_database_process

参数说明：该参数决定是否对GaussDB的启动、停止、切换和恢复进行审计。

该参数属于SIGHUP类型参数，请参考[表10-1](#)中对应设置方法进行设置。

取值范围：整型，0、1。

- 0表示关闭GaussDB启动、停止、恢复和切换审计功能。
- 1表示开启GaussDB启动、停止、恢复和切换审计功能。

默认值：1

须知

数据库启动时DN走备升主流程，因此DN启动时审计日志中类型为system_switch。

audit_user_locked

参数说明：该参数决定是否审计GaussDB用户的锁定和解锁。

该参数属于SIGHUP类型参数，请参考[表10-1](#)中对应设置方法进行设置。

取值范围：整型，0、1。

- 0表示关闭用户锁定和解锁审计功能。
- 1表示开启审计用户锁定和解锁功能。

默认值：1

audit_user_violation

参数说明：该参数决定是否审计用户的越权访问操作。

该参数属于SIGHUP类型参数，请参考[表10-1](#)中对应设置方法进行设置。

取值范围：整型，0、1。

- 0表示关闭用户越权操作审计功能。
- 1表示开启用户越权操作审计功能。

默认值：0

audit_grant_revoke

参数说明：该参数决定是否审计GaussDB用户权限授予和回收的操作。

该参数属于SIGHUP类型参数，请参考[表10-1](#)中对应设置方法进行设置。

取值范围：整型，0、1。

- 0表示关闭审计用户权限授予和回收功能。
- 1表示开启审计用户权限授予和回收功能。

默认值：1

17.22.3 操作审计

audit_system_object

参数说明：该参数决定是否对GaussDB数据库对象的CREATE、DROP、ALTER操作进行审计。GaussDB数据库对象包括DATABASE、USER、schema、TABLE等。通过修改该配置参数的值，可以只审计需要的数据库对象的操作。

该参数属于SIGHUP类型参数，请参考[表10-1](#)中对应设置方法进行设置。

取值范围：整型，0~134217727

- 0代表关闭GaussDB数据库对象的CREATE、DROP、ALTER操作审计功能。
- 非0代表只审计GaussDB的某类或者某些数据库对象的CREATE、DROP、ALTER操作。

取值说明：

该参数的值由27个二进制位的组合求出，这27个二进制位分别代表GaussDB的27类数据库对象。如果对应的二进制位取值为0，表示不审计对应的数据库对象的CREATE、DROP、ALTER操作；取值为1，表示审计对应的数据库对象的CREATE、DROP、ALTER操作。这27个二进制位代表的具体审计内容请参见[表17-12](#)。

用于记录SQL PATCH的参数存在特殊性，如果对该对象进行审计且audit_dml_state_select也开启时，对于一条SQL PATCH操作的审计日志会作为DML和DDL被记录两次。

默认值：67121159

表 17-12 audit_system_object 取值含义说明

二进制位	含义	取值说明
第0位	是否审计DATABASE对象的CREATE、DROP、ALTER操作。	<ul style="list-style-type: none">• 0表示不审计该对象的CREATE、DROP、ALTER操作；• 1表示审计该对象的CREATE、DROP、ALTER操作。
第1位	是否审计SCHEMA对象的CREATE、DROP、ALTER操作。	<ul style="list-style-type: none">• 0表示不审计该对象的CREATE、DROP、ALTER操作；• 1表示审计该对象的CREATE、DROP、ALTER操作。
第2位	是否审计USER对象的CREATE、DROP、ALTER操作。	<ul style="list-style-type: none">• 0表示不审计该对象的CREATE、DROP、ALTER操作；• 1表示审计该对象的CREATE、DROP、ALTER操作。
第3位	是否审计TABLE对象的CREATE、DROP、ALTER、TRUNCATE操作。	<ul style="list-style-type: none">• 0表示不审计该对象的CREATE、DROP、ALTER、TRUNCATE操作；• 1表示审计该对象的CREATE、DROP、ALTER、TRUNCATE操作。

二进制位	含义	取值说明
第4位	是否审计INDEX对象的CREATE、DROP、ALTER操作。	<ul style="list-style-type: none">0表示不审计该对象的CREATE、DROP、ALTER操作；1表示审计该对象的CREATE、DROP、ALTER操作。
第5位	是否审计VIEW/MATVIEW对象的CREATE、DROP操作。	<ul style="list-style-type: none">0表示不审计该对象的CREATE、DROP操作；1表示审计该对象的CREATE、DROP操作。
第6位	是否审计TRIGGER对象的CREATE、DROP、ALTER操作。	<ul style="list-style-type: none">0表示不审计该对象的CREATE、DROP、ALTER操作；1表示审计该对象的CREATE、DROP、ALTER操作。
第7位	是否审计PROCEDURE/FUNCTION对象的CREATE、DROP、ALTER操作。	<ul style="list-style-type: none">0表示不审计该对象的CREATE、DROP、ALTER操作；1表示审计该对象的CREATE、DROP、ALTER操作。
第8位	是否审计TABLESPACE对象的CREATE、DROP、ALTER操作。	<ul style="list-style-type: none">0表示不审计该对象的CREATE、DROP、ALTER操作；1表示审计该对象的CREATE、DROP、ALTER操作。
第9位	是否审计RESOURCE POOL对象的CREATE、DROP、ALTER操作。	<ul style="list-style-type: none">0表示不审计该对象的CREATE、DROP、ALTER操作；1表示审计该对象的CREATE、DROP、ALTER操作。
第10位	是否审计WORKLOAD对象的CREATE、DROP、ALTER操作。	<ul style="list-style-type: none">0表示不审计该对象的CREATE、DROP、ALTER操作；1表示审计该对象的CREATE、DROP、ALTER操作。
第11位	保留	-
第12位	是否审计DATA SOURCE对象的CREATE、DROP、ALTER操作。	<ul style="list-style-type: none">0表示不审计该对象的CREATE、DROP、ALTER操作；1表示审计该对象的CREATE、DROP、ALTER操作。
第13位	保留	-
第14位	是否审计ROW LEVEL SECURITY对象的CREATE、DROP、ALTER操作。	<ul style="list-style-type: none">0表示不审计该对象的CREATE、DROP、ALTER操作；1表示审计该对象的CREATE、DROP、ALTER操作。

二进制位	含义	取值说明
第15位	是否审计TYPE对象的CREATE、DROP、ALTER操作。	<ul style="list-style-type: none">0表示不审计TYPE对象的CREATE、DROP、ALTER操作；1表示审计TYPE对象的CREATE、DROP、ALTER操作。
第16位	是否审计TEXT SEARCH对象（CONFIGURATION和DICTIONARY）的CREATE、DROP、ALTER操作。	<ul style="list-style-type: none">0表示不审计TEXT SEARCH对象的CREATE、DROP、ALTER操作；1表示审计TEXT SEARCH对象的CREATE、DROP、ALTER操作。
第17位	是否审计DIRECTORY对象的CREATE、DROP、ALTER操作。	<ul style="list-style-type: none">0表示不审计DIRECTORY对象的CREATE、DROP、ALTER操作；1表示审计DIRECTORY对象的CREATE、DROP、ALTER操作。
第18位	是否审计SYNONYM对象的CREATE、DROP、ALTER操作。	<ul style="list-style-type: none">0表示不审计SYNONYM对象的CREATE、DROP、ALTER操作；1表示审计SYNONYM对象的CREATE、DROP、ALTER操作。
第19位	是否审计SEQUENCE对象的CREATE、DROP、ALTER操作。	<ul style="list-style-type: none">0表示不审计SEQUENCE对象的CREATE、DROP、ALTER操作；1表示审计SEQUENCE对象的CREATE、DROP、ALTER操作。
第20位	是否审计CMK、CEK对象的CREATE、DROP操作。	<ul style="list-style-type: none">0表示不审计CMK、CEK对象的CREATE、DROP操作；1表示审计CMK、CEK对象的CREATE、DROP操作。
第21位	是否审计PACKAGE对象的CREATE、DROP、ALTER操作。	<ul style="list-style-type: none">0表示不审计PACKAGE对象的CREATE、DROP、ALTER操作；1表示审计PACKAGE对象的CREATE、DROP、ALTER操作。
第22位	是否审计MODEL对象的CREATE、DROP操作。	<ul style="list-style-type: none">0表示不审计MODEL对象的CREATE、ALTER操作；1表示审计MODEL对象的CREATE、DROP操作。
第23位	是否审计PUBLICATION和SUBSCRIPTION对象的CREATE、DROP、ALTER操作。	<ul style="list-style-type: none">0表示不审计PUBLICATION和SUBSCRIPTION对象的CREATE、DROP、ALTER操作；1表示审计PUBLICATION和SUBSCRIPTION对象的CREATE、DROP、ALTER操作。

二进制位	含义	取值说明
第24位	是否审计对gs_global_config全局对象的ALTER、DROP操作。	<ul style="list-style-type: none">0表示不审计对系统表gs_global_config全局对象的ALTER、DROP操作；1表示审计对系统表gs_global_config全局对象的ALTER、DROP操作。
第25位	是否审计FOREIGN DATA WRAPPER对象的CREATE、DROP、ALTER操作。	<ul style="list-style-type: none">0表示不审计FOREIGN DATA WRAPPER对象的CREATE、DROP、ALTER操作；1表示审计FOREIGN DATA WRAPPER对象的CREATE、DROP、ALTER操作。
第26位	是否审计SQL PATCH对象的CREATE、ENABLE、DISABLE、DROP操作。	<ul style="list-style-type: none">0表示不审计SQL PATCH对象的CREATE、ENABLE、DISABLE、DROP操作；1表示审计SQL PATCH对象的CREATE、ENABLE、DISABLE、DROP操作。

audit_dml_state

参数说明：这个参数决定是否对具体表的INSERT、UPDATE、DELETE操作进行审计。

该参数属于SIGHUP类型参数，请参考[表10-1](#)中对应设置方法进行设置。

取值范围：整型，0、1。

- 0表示关闭具体表的DML操作（SELECT除外）审计功能。
- 1表示开启具体表的DML操作（SELECT除外）审计功能。

默认值：0

audit_dml_state_select

参数说明：这个参数决定是否对SELECT操作进行审计。

该参数属于SIGHUP类型参数，请参考[表10-1](#)中对应设置方法进行设置。

取值范围：整型，0、1。

- 0表示关闭SELECT操作审计功能。
- 1表示开启SELECT审计操作功能。

默认值：0

audit_function_exec

参数说明：这个参数决定在执行存储过程、匿名块或自定义函数（不包括系统自带函数）时是否记录审计信息。

该参数属于SIGHUP类型参数，请参考[表10-1](#)中对应设置方法进行设置。

取值范围：整型，0、1。

- 0表示关闭过程或函数执行的审计功能。
- 1表示开启过程或函数执行的审计功能。

默认值：0

audit_copy_exec

参数说明：这个参数决定是否对COPY操作进行审计。

该参数属于SIGHUP类型参数，请参考[表10-1](#)中对应设置方法进行设置。

取值范围：整型，0、1。

- 0表示关闭COPY审计功能。
- 1表示开启COPY审计功能。

默认值：1

audit_set_parameter

参数说明：这个参数决定是否对SET操作进行审计。

该参数属于SIGHUP类型参数，请参考[表10-1](#)中对应设置方法进行设置。

取值范围：整型，0、1。

- 0表示关闭SET审计功能。
- 1表示开启SET审计功能。

默认值：0

audit_xid_info

参数说明：这个参数决定是否在审计日志字段detail_info中记录SQL语句的事务ID。

该参数属于SIGHUP类型参数，请参考[表10-1](#)中对应设置方法进行设置。

取值范围：整型，0、1。

- 0表示关闭审计日志记录事务ID功能。
- 1表示开启审计日志记录事务ID功能。

默认值：0

须知

如果开启此开关，审计日志中detail_info信息则以xid开始，例如：

```
detail_info: xid=14619 , create table t1(id int);
```

对于不存在事务ID的审计行为，记录xid=NA。

enableSeparationOfDuty

参数说明：是否开启三权分立选项。

该参数属于POSTMASTER类型参数，请参考[表10-1](#)中对应设置方法进行设置。

取值范围：布尔型

- on表示开启三权分立。
- off表示不开启三权分立。

默认值：off

enable_nonsysadmin_execute_direct

参数说明：是否允许非系统管理员和非监控管理员执行EXECUTE DIRECT ON语句。

该参数属于POSTMASTER类型参数，请参考[表10-1](#)中对应设置方法进行设置。

取值范围：布尔型

- on表示允许任意用户执行EXECUTE DIRECT ON语句。
- off表示只允许系统管理员和监控管理员执行EXECUTE DIRECT ON语句。

默认值：off

enable_access_server_directory

参数说明：是否开启非初始用户创建、修改和删除DIRECTORY的权限。

该参数属于SIGHUP类型参数，请参考[表10-1](#)中对应设置方法进行设置。

取值范围：布尔型

- on表示开启非初始用户创建、修改和删除DIRECTORY的权限。
- off表示不开启非初始用户创建、修改和删除DIRECTORY的权限。

默认值：off

须知

- 出于安全考虑，默认情况下，只有初始用户才能够创建、修改和删除DIRECTORY对象。
- 如果开启了enable_access_server_directory，具有SYSADMIN权限的用户和继承了内置角色gs_role_directory_create权限的用户可以创建directory对象；具有SYSADMIN权限的用户、directory对象的属主、被授予了该directory的DROP权限的用户或者继承了内置角色gs_role_directory_drop权限的用户可以删除directory对象；具有SYSADMIN权限的用户和directory对象的属主可以修改directory对象的所有者，且要求该用户是新属主的成员。

17.23 CM 相关参数

CM相关参数的修改对GaussDB的运行机制有影响，建议由GaussDB的工程师协助修改。修改CM相关参数的方法，请参考[表10-2](#)中方式一进行设置。

17.23.1 cm_agent 参数

log_dir

参数说明：log_dir决定存放cm_agent日志文件的目录。可以是绝对路径，或者是相对路径（相对于cm_agent数据目录的路径）。

取值范围：字符串。修改后需要重启cm_agent才能生效。参数修改请参考表10-2进行设置。

默认值：“log”，表示在cm_agent数据目录下生成cm_agent日志。

log_file_size

参数说明：控制日志文件的大小。当日志文件达到指定大小时，则重新创建一个日志文件记录日志信息。

取值范围：整型，取值范围0~2047，单位为MB。参数修改请参考表10-2进行设置。

默认值：16MB

log_min_messages

参数说明：控制写到cm_agent日志文件中的消息级别。每个级别都包含排在它后面的所有级别中的信息。级别越低，服务器运行日志中记录的消息就越少。

取值范围：枚举类型，有效值有debug5、debug1、warning、error、log、fatal。参数修改请参考表10-2进行设置。

默认值：warning

incremental_build

参数说明：控制重建备DN模式是否为增量。打开这个开关，则增量重建备DN；否则，全量重建备DN。

取值范围：布尔型，有效值有on、off。参数修改请参考表10-2进行设置。

默认值：on

alarm_component

参数说明：设置用于处理告警内容的告警组件的位置。

取值范围：字符串。参数修改请参考表10-2进行设置。

- 若前置脚本gs_preinstall中的--alarm-type参数设置为5时，表示未对接第三方组件，告警写入system_alarm日志，此时GUC参数alarm_component的取值为：/opt/huawei/snas/bin/snas_cm_cmd。
- 若前置脚本gs_preinstall中的--alarm-type参数设置为1时，表示对接第三方组件，此时GUC参数alarm_component的值为第三方组件的可执行程序绝对路径。

默认值：/opt/huawei/snas/bin/snas_cm_cmd

alarm_report_interval

参数说明：指定告警上报的时间间隔。参数修改请参考[表10-2](#)进行设置。

取值范围：非负整型，单位为秒。

默认值：1

alarm_report_max_count

参数说明：指定告警上报的最大次数。参数修改请参考[表10-2](#)进行设置。

取值范围：非负整型。

默认值：1

agent_report_interval

参数说明：cm_agent上报实例状态的时间间隔。

取值范围：整型，单位为秒。参数修改请参考[表10-2](#)进行设置。

默认值：1

agent_phony_dead_check_interval

参数说明：cm_agent检测DN进程是否僵死的时间间隔。

取值范围：整型，单位为秒。参数修改请参考[表10-2](#)进行设置。

默认值：10

agent_check_interval

参数说明：cm_agent查询DN等实例状态的时间间隔。

取值范围：整型，单位为秒。参数修改请参考[表10-2](#)进行设置。

默认值：2

agent_heartbeat_timeout

参数说明：cm_agent连接cm_server心跳超时时间。

取值范围：整型， $2 \sim 2^{31} - 1$ ，单位为秒。参数修改请参考[表10-2](#)进行设置。

默认值：8

agent_connect_timeout

参数说明：cm_agent连接cm_server超时时间。

取值范围：整型，单位为秒。参数修改请参考[表10-2](#)进行设置。

默认值：1

agent_connect_retries

参数说明：cm_agent连接cm_server尝试次数。

取值范围：整型。参数修改请参考[表10-2](#)进行设置。

默认值：15

agent_kill_instance_timeout

参数说明：当cm_agent在无法连接cm_server主节点后，发起一次杀死本节点上所有实例的操作之前，所需等待的时间间隔。

取值范围：整型。参数修改请参考[表10-2](#)进行设置。

默认值：0，不发起杀死本节点上所有实例的操作。

security_mode

参数说明：控制是否以安全模式启动DN。打开这个开关，则以安全模式启动DN；否则，以非安全模式启动DN。

取值范围：布尔型，有效值有on、off。参数修改请参考[表10-2](#)进行设置。

默认值：off

upgrade_from

参数说明：就地升级过程中使用，用于标示升级前数据库的内部版本号，此参数禁止手动修改。

取值范围：非负整型。参数修改请参考[表10-2](#)进行设置。

默认值：0

process_cpu_affinity

参数说明：控制是否以绑核优化模式启动主DN进程。配置该参数为0，则不进行绑核优化；否则，进行绑核优化，且物理CPU片数为 2^n 个。数据库、cm_agent重启生效。仅支持ARM。参数修改请参考[表10-2](#)进行设置。

取值范围：整型，0~2。

默认值：0

log_threshold_check_interval

参数说明：日志压缩和清除的时间间隔，每1800秒压缩和清理一次。

取值范围：整型，0~2147483647，单位为秒。参数修改请参考[表10-2](#)进行设置。

默认值：1800

dilatation_shard_count_for_disk_capacity_alarm

参数说明：扩容场景下，设置新增的扩容分片数，用于上报磁盘容量告警时的阈值计算。

说明

该分片数请与实际扩容分片数设置为一致。

取值范围：整型， $0 \sim 2^{32} - 1$ ，单位为个。该参数设置为0，表示关闭磁盘扩容告警上报；该参数设置为大于0，表示开启磁盘扩容告警上报，且告警上报的阈值根据此参数设置的分片数量进行计算。参数修改请参考[表10-2](#)进行设置。

默认值：1

log_max_size

参数说明：控制日志最大存储值。

取值范围：整型， $0 \sim 2147483647$ ，单位为MB。参数修改请参考[表10-2](#)进行设置。

默认值：10240

log_max_count

参数说明：硬盘上可存储的最多日志数量。

取值范围：整型， $0 \sim 10000$ ，单位为个。参数修改请参考[表10-2](#)进行设置。

默认值：10000

log_saved_days

参数说明：日志保存的天数。

取值范围：整型， $0 \sim 1000$ ，单位为天。参数修改请参考[表10-2](#)进行设置。

默认值：90

enable_log_compress

参数说明：控制压缩日志功能。

取值范围：布尔型。参数修改请参考[表10-2](#)进行设置。

- on表示允许压缩日志。
- off表示不允许压缩日志。

默认值：on

agent_backup_open

参数说明：灾备数据库实例设置，开启后CM按照灾备数据库实例模式运行。

取值范围：整型， $0 \sim 1$ 。修改后需要重启cm_agent才能生效。参数修改请参考[表10-1](#)进行设置。

- 0表示关闭。
- 1表示开启。

默认值：0

enable_xc_maintenance_mode

参数说明：在数据库实例为只读模式下，控制是否可以修改pgxc_node系统表。

取值范围：布尔型。修改后需要重启cm_agent才能生效。参数修改请参考[表10-1](#)进行设置。

- on表示开启可以修改pgxc_node系统表功能。
- off表示关闭可以修改pgxc_node系统表功能。

默认值： on

unix_socket_directory

参数说明： unix套接字的目录位置。

取值范围： 字符串。参数修改请参考[表10-1](#)进行设置。

默认值： "

enable_dcf

参数说明： DCF模式开关。

取值范围： 布尔型。修改后需要重启cm_agent才能生效。参数修改请参考[表10-1](#)进行设置。

- 0表示关闭。
- 1表示开启。

默认值： off

disaster_recovery_type

参数说明： 主备数据库实例灾备关系的类型。

取值范围： 整型，0~2。参数修改请参考[表10-1](#)进行设置。

- 0表示未搭建灾备关系。
- 1表示搭建了obs灾备关系。
- 2表示搭建了流式灾备关系

默认值： 0

17.23.2 cm_server 参数

log_dir

参数说明： log_dir决定存放cm_server日志文件的目录。它可以是绝对路径，或者是相对路径（相对于cm_server数据目录的路径）。

取值范围： 字符串。修改后需要重启cm_server才能生效。参数修改请参考[表10-2](#)进行设置。

默认值： “log”，表示在cm_server数据目录下生成cm_server日志。

log_file_size

参数说明： 控制日志文件的大小。当日志文件达到指定大小时，则重新创建一个日志文件记录日志信息。

取值范围： 整型，取值范围0~2047，单位为MB。参数修改请参考[表10-2](#)进行设置。

默认值： 16MB

log_min_messages

参数说明： 控制写到cm_server日志文件中的消息级别。每个级别都包含排在它后面的所有级别中的信息。级别越低，服务器运行日志中记录的消息就越少。

取值范围： 枚举类型，有效值有debug5、debug1、log、warning、error、fatal。参数修改请参考[表10-2](#)进行设置。

默认值： warning

thread_count

参数说明： cm_server线程池的线程数。

取值范围： 整型，2~1000。修改后需要重启cm_server才能生效。参数修改请参考[表10-2](#)进行设置。

默认值： 1000

alarm_component

参数说明： 设置用于处理告警内容的告警组件的位置。

取值范围： 字符串。参数修改请参考[表10-2](#)进行设置。

- 若前置脚本gs_preinstall中的--alarm-type参数设置为5时，表示未对接第三方组件，告警写入system_alarm日志，此时GUC参数alarm_component的取值为：/opt/huawei/snas/bin/snas_cm_cmd。
- 若前置脚本gs_preinstall中的--alarm-type参数设置为1时，表示对接第三方组件，此时GUC参数alarm_component的值为第三方组件的可执行程序的绝对路径。

默认值： /opt/huawei/snas/bin/snas_cm_cmd

instance_failover_delay_timeout

参数说明： cm_server检测到主机宕机，failover备机的延迟时间。

取值范围： 整型，单位为秒。参数修改请参考[表10-2](#)进行设置。

默认值： 0

instance_heartbeat_timeout

参数说明： 实例心跳超时时间。

取值范围： 整型，单位为秒。参数修改请参考[表10-2](#)进行设置。

默认值： 6

cmserver_ha_connect_timeout

参数说明： cm_server主备连接超时时间。

取值范围：整型，单位为秒。参数修改请参考[表10-2](#)进行设置。

默认值：2

cmserver_ha_heartbeat_timeout

参数说明：cm_server主备心跳超时时间。

取值范围：整型，单位为秒。参数修改请参考[表10-2](#)进行设置。

默认值：6

phony_dead_effective_time

参数说明：用于DN进程的僵死检测，当检测到的僵死次数大于该参数值，认为进程僵死，将进程重启。

取值范围：整型，单位为次数。参数修改请参考[表10-2](#)进行设置。

默认值：5

enable_transaction_read_only

参数说明：控制数据库是否为只读模式开关。

取值范围：布尔型，有效值有on, off, true, false, yes, no, 1, 0。参数修改请参考[表10-2](#)进行设置。

默认值：on

datastorage_threshold_check_interval

参数说明：检测磁盘占用的时间间隔。间隔用户指定时间，检测一次磁盘占用。

取值范围：整型，单位为秒。参数修改请参考[表10-2](#)进行设置。

默认值：10

datastorage_threshold_value_check

参数说明：设置数据库只读模式的磁盘占用阈值，当数据目录所在磁盘占用超过这个阈值，自动将数据库设置为只读模式。

取值范围：整型，1 ~ 99，表示百分比。参数修改请参考[表10-2](#)进行设置。

默认值：85

max_datastorage_threshold_check

参数说明：设置磁盘使用率的最大检测间隔时间。当用户手动修改只读模式参数后，会自动在指定间隔时间后开启磁盘满检测操作。

取值范围：整型，单位为秒。参数修改请参考[表10-2](#)进行设置。

默认值：43200

cmserver_ha_status_interval

参数说明：cm_server主备同步状态信息间隔时间。

取值范围：整型，单位为秒。参数修改请参考[表10-2](#)进行设置。

默认值：1

cmserver_self_vote_timeout

参数说明：cm_server自仲裁超时时间。

取值范围：整型，单位为秒。参数修改请参考[表10-2](#)行设置。

默认值：6

alarm_report_interval

参数说明：指定告警上报的时间间隔。

取值范围：非负整型，单位为秒。参数修改请参考[表10-2](#)进行设置。

默认值：3

alarm_report_max_count

参数说明：指定告警上报的最大次数。

取值范围：非负整型。参数修改请参考[表10-2](#)进行设置。

默认值：1

enable_az_auto_switchover

参数说明：AZ自动切换开关，若打开，则表示允许cm_server自动切换AZ。否则当发生dn故障等情况时，即使当前AZ已经不再可用，也不会自动切换到其它AZ上，除非手动执行切换命令。

取值范围：非负整型，0或1，0表示开关关闭，1表示开关打开。参数修改请参考[表10-2](#)进行设置。

默认值：1

instance_keep_heartbeat_timeout

参数说明：cm_agent会定期检测实例状态并上报给cm_server，若实例状态长时间无法成功检测，累积次数超出该数值，则cm_server将下发命令给agent重启该实例。

取值范围：整型，单位为秒。参数修改请参考[表10-2](#)进行设置。

默认值：40

az_switchover_threshold

参数说明：若一个AZ内DN分片的故障率（故障的dn分片数 / 总dn分片数 * 100%）超过该数值，则会触发AZ自动切换。

取值范围：整型，0~100。参数修改请参考[表10-2](#)进行设置。

默认值: 100

az_check_and_arbitrate_interval

参数说明: 当某个AZ状态不正常时, 会触发AZ自动切换, 该参数是检测AZ状态的时间间隔。

取值范围: 整型, 单位为秒。参数修改请参考[表10-2](#)进行设置。

默认值: 2

az_connect_check_interval

参数说明: 定时检测AZ间的网络连接, 该参数表示连续两次检测之间的间隔时间。

取值范围: 整型, 单位为秒。参数修改请参考[表10-2](#)进行设置。

默认值: 60

az_connect_check_delay_time

参数说明: 每次检测AZ间的网络连接时有多次重试, 该参数表示两次重试之间的延迟时间。

取值范围: 整型, 单位为秒。参数修改请参考[表10-2](#)进行设置。

默认值: 150

cmserver_demote_delay_on_etcd_fault

参数说明: 因为etcd不健康而导致cm_server从主降为备的时间间隔。

取值范围: 整型, 单位为秒。参数修改请参考[表10-2](#)进行设置。

默认值: 8

instance_phony_dead_restart_interval

参数说明: 当dn实例僵死时, 会被cm_agent重启, 相同的实例连续因僵死被杀时, 其间隔时间不能小于该参数数值, 否则cm_agent不会下发命令。

取值范围: 整型, 单位为秒。最小生效值为1800, 如果设置小于此值实际生效值为1800。参数修改请参考[表10-2](#)进行设置。

默认值: 21600

cm_auth_method

参数说明: CM模块端口认证方式, trust表示未配置端口认证, gss表示采用kerberos端口认证。必须注意的是: 只有当kerberos服务端和客户端成功安装后才能修改为gss, 否则CM模块无法正常通信, 将影响数据库状态。

取值范围: 枚举类型, 有效值有trust, gss。参数修改请参考[表10-2](#)进行设置。

默认值: trust

cm_krb_server_keyfile

参数说明：kerberos服务端key文件所在位置，需要配置为绝对路径。该文件通常为\${GAUSSHOME}/kerberos路径下，以keytab格式结尾，文件名与数据库运行所在用户名相同。与上述cm_auth_method参数是配对的，当cm_auth_method参数修改为gss时，该参数也必须配置为正确路径，否则将影响数据库状态

取值范围：字符串类型，参数修改请参考[表10-2](#)进行设置。

默认值： \${GAUSSHOME}/kerberos/{UserName}.keytab，默认值无法生效，仅作为提示

cm_server_arbitrate_delay_base_time_out

参数说明：cm_server仲裁延迟基础时长。cm_server主断连后，仲裁启动计时开始，经过仲裁延迟时长后，将选出新的cm_server主。其中仲裁延迟时长由仲裁延迟基础时长、节点index（server ID序号）和增量时长共同决定。公式为：仲裁延迟时长=仲裁延迟基础时长+节点index*仲裁延迟增量时长参数

取值范围：整型，index>0，单位为秒。参数修改请参考[表10-2](#)进行设置。

默认值： 10

cm_server_arbitrate_delay_incremental_time_out

参数说明：cm_server仲裁延迟增量时长。cm_server主断连后，仲裁启动计时开始，经过仲裁延迟时长后，将选出新的cm_server主。其中仲裁延迟时长由仲裁延迟基础时长、节点index（server ID序号）和增量时长共同决定。公式为：仲裁延迟时长=仲裁延迟基础时长+节点index*仲裁延迟增量时长参数

取值范围：整型，index>0，单位为秒。参数修改请参考[表10-2](#)进行设置。

默认值： 3

force_promote

参数说明：cm_server是否打开强起逻辑（指数据库状态为Unknown的时候以丢失部分数据为代价保证数据库基本功能可用）的开关。0代表功能关闭，1代表功能开启。该参数同时适用于dn。

取值范围：整型，0~1。参数修改请参考[表10-2](#)进行设置。

默认值： 0

switch_rto

参数说明：cm_server强起逻辑等待时延。在force_promote被置为1时，当数据库的某一片处于无主状态开始计时，等待该延迟时间后开始执行强起逻辑。

取值范围：整型，60~2147483647，单位为秒。参数修改请参考[表10-2](#)进行设置。

默认值： 600

backup_open

参数说明：灾备数据库实例设置，开启后CM按照灾备数据库实例模式运行

取值范围：整型，0~1。修改后需要重启cm_server才能生效。非灾备数据库实例不能开启该参数。参数修改请参考[表10-2](#)进行设置。

- 0表示关闭。
- 1表示开启。

默认值：0

enable_dcf

参数说明：DCF模式开关。

取值范围：布尔型。修改后需要重启cm_server才能生效。参数修改请参考[表10-2](#)进行设置。

- 0表示关闭。
- 1表示开启。

默认值：off

install_type

参数说明：容灾数据库实例相关的设置，用来区别是否是基于dorado的数据库实例。

取值范围：整型，0~2。修改后需要重启cm_server才能生效。非灾备数据库实例不能开启该参数。参数修改请参考[表10-2](#)进行设置。

- 0表示未搭建容灾关系的数据库实例。
- 1表示基于dorado的数据库实例。
- 2表示基于流式的数据库实例。

默认值：0

enable_ssl

参数说明：ssl证书开关。

取值范围：布尔型。打开后使用ssl证书加密通信。修改后需要重启才能生效。参数修改请参考[表10-2](#)进行设置。

- on表示启用ssl。
- off表示不启用ssl。
- **默认值：**off

须知

出于安全性考虑，建议不要关闭该配置。关闭后cm将**不使用**加密通信，所有信息明文传播，可能带来窃听、篡改、冒充等安全风险。

ssl_cert_expire_alert_threshold

参数说明：ssl证书过期告警时间。

取值范围：整型，单位为天。证书过期时间少于该时间时，上报证书即将过期告警。修改后需要重启才能生效。参数修改请参考[表10-2](#)进行设置。

默认值：90

ssl_cert_expire_check_interval

参数说明：ssl证书过期检测周期。

取值范围：整型，单位为秒。修改后需要重启才能生效。参数修改请参考[表10-2](#)进行设置。

默认值：86400

delay_arbitrate_timeout

参数说明：设置等待跟主DN同AZ节点redo回放后升主的时间。

取值范围：整型，[0, 21474836]，单位：秒。参数修改请参考[表10-2](#)进行设置。

默认值：0

dcb_type

参数说明：etcd，dcc模式切换开关。

取值范围：整型。0：etcd；1：dcc。修改后需要重启cm_server才能生效。参数修改请参考[表10-2](#)进行设置。

默认值：0

dcb_log_level

参数说明：设置dcb日志级别。

关闭日志：“NONE”，NONE表示关闭日志打印，不能与以下日志级别混合使用。

开启日志：“RUN_ERR|RUN_WAR|RUN_INF|DEBUG_ERR|DEBUG_WAR|DEBUG_INF|TRACE|PROFILE|OPER”日志级别可以从上述字符串中选取字符串并使用竖线组合使用，不能配置空串。

取值范围：字符串，RUN_ERR|RUN_WAR|RUN_INF|DEBUG_ERR|DEBUG_WAR|DEBUG_INF|TRACE|PROFILE|OPER。参数修改请参考[表10-2](#)进行设置。

默认值：RUN_ERR|RUN_WAR|DEBUG_ERR|OPER|RUN_INF|PROFILE

dcb_log_backup_file_count

参数说明：最大保存日志文件个数。

取值范围：整型，[1, 100]。参数修改请参考[表10-2](#)进行设置。

默认值：10

dcb_max_log_file_size

参数说明：单条日志最大字节数。

取值范围：字符串，[1M, 1000M]。参数修改请参考[表10-2](#)进行设置。

默认值：10M

ddb_log_suppress_enable

参数说明：是否开启日志抑制功能。

取值范围：整型，0：关闭；1：开启。参数修改请参考[表10-2](#)进行设置。

默认值：1

ddb_election_timeout

参数说明：dcc选举超时时间。

取值范围：整型，[1, 600],单位：秒。参数修改请参考[表10-2](#)进行设置。

默认值：3

17.24 升级参数

IsInplaceUpgrade

参数说明：标示是否在升级的过程中。该参数用户无法修改，仅sysadmin用户可以访问。

该参数属于SUSET类型参数，请参考[表10-1](#)中对应设置方法进行设置。

取值范围：布尔型

- on表示在升级过程中。
- off表示不在升级过程中。

默认值：off

inplace_upgrade_next_system_object_oids

参数说明：标示就地升级过程中，新增系统对象的OID。该参数用户无法修改。

该参数属于SUSET类型参数，请参考[表10-1](#)中对应设置方法进行设置。

取值范围：字符串

默认值：空

upgrade_mode

参数说明：标示升级模式。

该参数属于INTERNAL类型参数，为固定参数，用户无法修改此参数，只能查看。

取值范围：整数，0~INT_MAX

- 0表示不在升级过程中。
- 1表示在就地升级过程中。

- 2表示在灰度升级过程中。

默认值: 0

说明

特殊情况：在使用灰度升级的情况下，若选择策略为大版本升级，即需要执行升级脚本和替换二进制包，会将upgrade_mode设置为2，选择策略为小版本升级，只替换二进制包，则不会设置upgrade_mode设置为2。

17.25 其它选项

enable_default_ustore_table

参数说明: 指定是否开启默认支持Ustore存储引擎，该参数为on时，创建的表类型都为Ustore表。

该参数属于USERSET类型，请参考[表10-1](#)中对应设置方法进行设置。特别需要注意，使用Ustore表，必须要开启track_counts和track_activities参数，否则会引起空间膨胀。

取值范围: [off,on]

默认值: off

enable_ustore

参数说明: 指定是否开启Ustore存储引擎，该参数为on时，支持创建Ustore表。特别需要注意，使用Ustore表，必须要开启track_counts和track_activities参数，否则会引起空间膨胀。

该参数属于POSTMASTER类型，请参考[表10-1](#)中对应设置方法进行设置。

取值范围: [off,on]

默认值: on

reserve_space_for_nullable_atts

参数说明: 指定是否为Ustore表的 nullable 属性预留空间。该参数为on时默认为ustore表的 nullable 属性预留空间。

该参数属于USERSET类型，请参考[表10-1](#)中对应设置方法进行设置。

取值范围: [off,on]

默认值: on

ustore_attr

参数说明: Ustore测试参数。

该参数属于USERSET类型，请参考[表10-1](#)中对应设置方法进行设置。

可以设置包括enable_ustore_partial_seqscan（仅在ustore表中顺序扫描时复制选择性列），enable_candidate_buf_usage_count（是否脏页淘汰加入使用次数权重），ustats_tracker_naptime（重新加载统计文件所用的时间），

umax_search_length_for_prune (扩展表前要修剪的块数) , ustore_unit_test (开启 Ustore 白盒测试) , 设置方法为 ustore_attr='需要设置的参数' , 例如需要设置 enable_ustore_partial_seqscan 时 ,
ustore_attr='enable_ustore_partial_seqscan=on' 。

取值范围: 字符串

server_version

参数说明: 报告服务器版本号(字符串形式)。

该参数属于INTERNAL类型参数, 为固定参数, 用户无法修改此参数, 只能查看。该参数继承自PostgreSQL内核, 表示当前数据库内核兼容PostgreSQL对应的 server_version 版本, 无实际含义, 为保持北向对外工具接口的生态兼容性(工具连接时查询), 保留该参数。该参数不推荐使用, 如想查询服务器版本号, 可通过函数 opengauss_version() 获取。

取值范围: 字符串

默认值: 9.2.4

server_version_num

参数说明: 报告服务器版本号(整数形式)。

该参数属于INTERNAL类型参数, 为固定参数, 用户无法修改此参数, 只能查看。该参数继承自PostgreSQL内核, 表示当前数据库内核兼容PostgreSQL对应的 server_version_num 版本, 无实际含义, 为保持北向对外工具接口的生态兼容性(工具连接时查询), 保留该参数。

取值范围: 整数

默认值: 90204

block_size

参数说明: 报告当前数据库所使用的块大小。

该参数属于INTERNAL类型参数, 为固定参数, 用户无法修改此参数, 只能查看。

取值范围: 8192

默认值: 8192

segment_size

参数说明: 报告当前数据库所使用的段文件大小。

该参数属于INTERNAL类型参数, 为固定参数, 用户无法修改此参数, 只能查看。

单位: 8KB

默认值: 131072, 即1GB

max_index_keys

参数说明: 报告当前数据库能够支持的索引键值的最大数目。

该参数属于INTERNAL类型参数，为固定参数，用户无法修改此参数，只能查看。

默认值： 32

integer_datetimes

参数说明： 报告是否支持64位整数形式的日期和时间格式。

该参数属于INTERNAL类型参数，为固定参数，用户无法修改此参数，只能查看。

取值范围： 布尔型

- on表示支持。
- off表示不支持。

默认值： on

lc_collate

参数说明： 报告当前数据库的字符串排序区域设置。

该参数属于INTERNAL类型参数，为固定参数，用户无法修改此参数，只能查看。

默认值： 依赖于数据库安装部署时的配置

lc_ctype

参数说明： 报告当前数据库的字母类别区域设置。如：哪些字符属于字母，它对应的大写形式是什么。

该参数属于INTERNAL类型参数，为固定参数，用户无法修改此参数，只能查看。

默认值： 依赖于数据库安装部署时的配置

max_identifier_length

参数说明： 报告当前系统允许的标识符最大长度。

该参数属于INTERNAL类型参数，为固定参数，用户无法修改此参数，只能查看。

取值范围： 整型

默认值： 63

server_encoding

参数说明： 报告当前数据库的服务端编码字符集。

默认情况下，gs_initdb会根据当前的系统环境初始化此参数，通过locale命令可以查看当前的配置环境。

该参数属于INTERNAL类型参数，为固定参数，用户无法修改此参数，只能查看。

默认值： 在创建数据库的时候由当前系统环境决定的。

enable_upgrade_merge_lock_mode

参数说明：当该参数设置为on时，通过提升deltamerge内部实现的锁级别，避免和update/delete并发操作时的报错。

该参数属于USERSET类型参数，请参考表10-1中对应设置方法进行设置。

取值范围：布尔型

- on，提升deltamerge内部实现的锁级别，并发执行deltamerge和update/delete操作时，一个操作先执行，另一个操作被阻塞，在前一个操作完成后，后一个操作再执行。
- off，在对表的delta table的同一行并发执行deltamerge和update/delete操作时，后一个对同一行数据更新的操作会报错退出。

默认值：off

transparent_encrypted_string

参数说明：它存储的是透明加密的一个样本串，使用数据库加密密钥加密固定串“TRANS_ENCRYPT_SAMPLE_STRING”后的密文，用来校验二次启动时获取的DEK是否正确。如果校验失败，那么数据库节点将拒绝启动。该参数属于POSTMASTER类型参数，请参考表10-1中对应设置方法进行设置。该参数当前版本只适用于DWS场景。

取值范围：字符串，设置为空表示整个数据库非加密。

默认值：空

说明

请勿手动设置该参数，设置不当将导致数据库不可用。

transparent_encrypt_kms_url

参数说明：它存储的是透明加密的数据库密钥获取地址，内容要求不可出现RFC3986标准外的字符，最大长度2047字节。格式为“kms://协议@KMS主机名1;KMS主机名2:KMS端口号/kms”，例如kms://https@linux175:29800/。该参数当前版本只适用于DWS场景。

该参数属于POSTMASTER类型参数，请参考表10-1中对应设置方法进行设置。

取值范围：字符串

默认值：空

transparent_encrypt_kms_region

参数说明：它存储的是整个数据库的部署区域，内容要求不可出现RFC3986标准外的字符，最大长度2047字节。该参数当前版本只适用于DWS场景。

该参数属于POSTMASTER类型参数，请参考表10-1中对应设置方法进行设置。

取值范围：字符串

默认值：空

basebackup_timeout

参数说明：备份传输完成后连接无读写的超时时间。

通过gs_basebackup工具作传输时，如果指定较高压缩率时，可能在传输表空间完成后超时（客户端需要压缩传输数据）。

取值范围：整型，0 ~ INT_MAX，单位为秒。其中0表示禁用该功能。

默认值：600s

datanode_heartbeat_interval

参数说明：设置心跳线程间心跳消息发送时间间隔，建议值不超过wal_receiver_timeout / 2。

该参数属于SIGHUP类型参数，请参考[表10-1](#)中对应设置方法进行设置。

取值范围：整型，1000 ~ 60000（毫秒）

默认值：1s

max_concurrent_autonomous_transactions

参数说明：自治事务最大链接数，同一时间自治事务执行的最大并发数。当设置为0时，将无法执行自治事务。

该参数属于POSTMASTER类型参数，请参考[表10-1](#)中对应设置方法进行设置。

取值范围：0-1024

默认值：10

cluster_run_mode

参数说明：双数据库实例容灾场景标识DN节点属于主数据库实例还是备数据库实例。单数据库实例使用默认值主数据库实例。

该参数属于POSTMASTER类型参数，请参考[表10-1](#)中对应设置方法进行设置。

取值范围：枚举类型

- cluster_primary表示节点是主数据库实例的节点。
- cluster_standby表示节点是备数据库实例的节点。

默认值：cluster_primary

acceleration_with_compute_pool

参数说明：在查询包含OBS时，通过该参数决定查询是否通过计算资源池进行加速。（由于规格变更，当前版本已经不再支持本特性，请不要使用）

该参数属于USERSET类型参数，请参考[表10-1](#)中对应设置方法进行设置。

取值范围：布尔型

- on表示包含有OBS或的查询在计算资源池可用时，会根据代价评估决定是否通过计算资源池对查询加速。

- off表示任何查询都不会通过计算资源池进行加速。

默认值: off

dfs_partition_directory_length

参数说明: 在HDFS文件系统中, 构造HDFS VALUE分区表的分区目录时, 目录名长度的上限值。

该参数属于USERSET类型参数, 请参考表[表10-1](#)中对应设置方法进行设置。

取值范围: 92-7999

默认值: 512

max_resource_package

参数说明: 云上环境中, 加速数据库实例每个DN可同时运行任务的线程数的上限。

该参数属于POSTMASTER类型参数, 请参考表[表10-1](#)中对应设置方法进行设置。

取值范围: 0~2147483647

默认值: 0

17.26 等待事件

enable_instr_track_wait

参数说明: 是否开启等待事件信息实时收集功能。

在x86架构集中式部署下, 硬件配置规格为32核CPU/256GB内存, 使用Benchmark SQL 5.0工具测试性能, 开关此参数性能影响约1.4%。

该参数属于SIGHUP类型参数, 请参考表[表10-1](#)中对应设置方法进行设置。

取值范围: 布尔型

- on: 表示打开等待事件信息收集功能。
- off: 表示关闭等待事件信息收集功能。

默认值: on

17.27 Query

instr_unique_sql_count

参数说明: 控制系统中unique sql信息实时收集功能。配置为0表示不启用unique sql信息收集功能。

该值由大变小将会清空系统中原有的数据重新统计(备机不支持此能力); 从小变大不受影响。

当系统中产生的unique sql信息大于instr_unique_sql_count时, 系统产生的unique sql信息不被统计。

在x86架构集中式部署下，硬件配置规格为32核CPU/256GB内存，使用Benchmark SQL 5.0工具测试性能，开关此参数性能影响约3%。

该参数属于SIGHUP类型参数，请参考[表10-1](#)中对应设置方法进行设置。

取值范围： 整型，0~2147483647

默认值： 200000

instr_unique_sql_track_type

参数说明： unique sql记录SQL方式。

该参数属于INTERNAL类型参数，请参考[表10-1](#)中对应设置方法进行设置。

取值范围： 枚举类型

top: 只记录顶层SQL。

默认值： top

enable_instr_rt_percentile

参数说明： 是否开启计算系统中80%和95%的SQL响应时间的功能

该参数属于SIGHUP类型参数，请参考[表10-1](#)中对应设置方法进行设置。

取值范围： 布尔型

- on: 表示打开sql响应时间信息计算功能。
- off: 表示关闭sql响应时间信息计算功能。

默认值： on

percentile

参数说明： sql响应时间百分比信息，后台计算线程根据设置的值计算相应的百分比信息。

该参数属于INTERNAL类型参数，请参考[表10-1](#)中对应设置方法进行设置。

取值范围： 字符串。

默认值： 80,95

instr_rt_percentile_interval

参数说明： sql响应时间信息计算间隔，sql响应时间信息计算功能打开后，后台计算线程每隔设置的时间进行一次计算。

该参数属于SIGHUP类型参数，请参考[表10-1](#)中对应设置方法进行设置。

取值范围： 整型，0~3600（秒）。

默认值： 10s

enable_instr_cpu_timer

参数说明： 是否捕获sql执行的cpu时间消耗。

在x86架构集中式部署下，硬件配置规格为32核CPU/256GB内存，使用Benchmark SQL 5.0工具测试性能，开关此参数性能影响约3.5%。

该参数属于SIGHUP类型参数，请参考[表10-1](#)中对应设置方法进行设置。

取值范围：布尔型

- on: 表示捕获sql执行的cpu时间消耗。
- off: 表示不捕获sql执行的cpu时间消耗。

默认值：on

enable_stmt_track

参数说明：控制是否启用Full /Slow SQL特性。

在x86架构集中式部署下，硬件配置规格为32核CPU/256GB内存，使用Benchmark SQL 5.0工具测试性能，开关此参数性能影响约1.2%。

该参数属于SIGHUP类型参数，请参考[表10-1](#)中对应设置方法进行设置。

取值范围：布尔型

- on: 表示开启Full /Slow SQL捕获
- off: 表示关闭Full /Slow SQL捕获

默认值：on

track_stmt_parameter

参数说明：开启track_stmt_parameter后，在statement_history中记录的执行语句不再进行归一化操作，可以显示完整SQL语句信息，辅助DBA进行问题定位。其中对于简单查询，显示完整语句信息；对于PBE语句，显示完整语句信息的同时，追加每个变量数值信息，格式为“query string; parameters:\$1=value1,\$2=value2,...”。该参数提供目的是为用户呈现完整SQL信息，不受track_activity_query_size参数控制。

该参数属于SIGHUP类型参数，请参考[表10-1](#)中对应设置方法进行设置。

取值范围：布尔型

- on: 表示开启显示完整SQL语句信息的功能
- off: 表示关闭显示完整SQL语句信息的功能

默认值：off

track_stmt_session_slot

参数说明：设置一个session缓存的最大的全量/慢SQL的数量，超过这个数量，新的语句执行将不会被跟踪，直到落盘线程将缓存语句落盘，留出空闲的空间。

该参数属于SIGHUP类型参数，请参考[表10-1](#)中对应设置方法进行设置。

取值范围：整型，0 ~ 2147483647

默认值：1000

track_stmt_details_size

参数说明：设置单语句可以收集的最大的执行事件的大小(byte)。

该参数属于USERSET类型参数，请参考[表10-1](#)中对应设置方法进行设置。

取值范围：整型，0 ~ 100000000

默认值：4096

track_stmt_retention_time

参数说明：组合参数，控制全量/慢SQL记录的保留时间。以60秒为周期读取该参数，并执行清理超过保留时间的记录，仅sysadmin用户可以访问。

该参数属于SIGHUP类型参数，请参考[表10-1](#)中对应设置方法进行设置。

取值范围：字符型

该参数分为两部分，形式为'full sql retention time, slow sql retention time'

full sql retention time为全量SQL保留时间，取值范围为0 ~ 86400

slow sql retention time为慢SQL的保留时间，取值范围为0 ~ 604800

默认值：3600,604800

track_stmt_stat_level

参数说明：控制语句执行跟踪的级别。

该参数属于USERSET类型参数，请参考[表10-1](#)中对应设置方法进行设置，不区分英文字母大小写。

取值范围：字符型

该参数分为两部分，形式为'full sql stat level, slow sql stat level'

第一部分为全量SQL跟踪级别，取值范围为OFF、L0、L1、L2

第二部分为慢SQL的跟踪级别，取值范围为OFF、L0、L1、L2

说明

若全量SQL跟踪级别值为非OFF时，当前SQL跟踪级别值为全量SQL和慢SQL的较高级别（L2 > L1 > L0），级别说明请参见[表13-113](#)。

默认值：OFF,L0

enable_auto_clean_unique_sql

参数说明：当系统中产生的unique sql条目数量大于等于instr_unique_sql_count时，是否启用unique sql自动淘汰功能。

该参数属于POSTMASTER类型参数，请参考[表10-1](#)中对应设置方法进行设置。

取值范围：布尔型

默认值：off

注意

由于快照有部分信息是来源于unique sql，所以开启自动淘汰的情况下，在生成wdr报告时，如果选择的起始快照和终止快照跨过了淘汰发生的时间，会导致无法生成wdr报告。

asp_log_directory

参数说明：asp_flush_mode设置为all或者file时，asp_log_directory决定存放服务器asp日志文件的目录。它可以是绝对路径，或者是相对路径（相对于数据目录的路径），仅sysadmin用户可以访问。

该参数属于POSTMASTER类型参数，请参考表10-1中对应设置方法进行设置。

须知

当配置文件中asp_log_directory的值为非法路径时，会导致数据库实例无法重新启动。

说明

- 合法路径：用户对此路径有读写权限。
- 非法路径：用户对此路径无读写权限。

取值范围：字符串

默认值：安装时指定。

enable_slow_query_log（废弃）

参数说明：是否将慢查询信息写到日志文件中，在该版本中已废弃。

该参数属于SIGHUP类型参数，请参考表10-1中对应设置方法进行设置。

取值范围：布尔型

- on：表示需要将慢查询信息写到日志文件中。
- off：表示不需要将慢查询信息写到日志文件中。

默认值：on

query_log_file（废弃）

参数说明：GUC参数enable_slow_query_log设置为ON，表示需要将慢查询记录写进日志文件中，query_log_file决定服务器慢查询日志文件的名称，仅sysadmin用户可以访问。通常日志文件名是按照strftime模式生成，因此可以用系统时间定义日志文件名，用%转义字符实现，在该版本中已废弃。

该参数属于SIGHUP类型参数，请参考表10-1中对应设置方法进行设置。

须知

建议使用%转义字符定义日志文件名称，否则难以对日志文件进行有效的管理。

取值范围：字符串

默认值：slow_query_log-%Y-%m-%d_%H%M%S.log

query_log_directory（废弃）

参数说明：enable_slow_query_log设置为on时，query_log_directory决定存放服务器慢查询日志文件的目录，仅sysadmin用户可以访问。它可以是绝对路径，或者是相对路径（相对于数据目录的路径），在该版本中已废弃。

该参数属于POSTMASTER类型参数，请参考[表10-1](#)中对应设置方法进行设置。

须知

当配置文件中query_log_directory的值为非法路径时，会导致数据库实例无法重新启动。

说明

合法路径：用户对此路径有读写权限

非法路径：用户对此路径无读写权限

取值范围：字符串

默认值：安装时指定。

perf_directory

参数说明：perf_directory决定性能视图打点任务输出文件的目录，仅sysadmin用户可以访问。它可以是绝对路径，或者是相对路径（相对于数据目录的路径）。

该参数属于POSTMASTER类型参数，请参考[表10-1](#)中对应设置方法进行设置。

说明

- 合法路径：用户对此路径有读写权限。
- 非法路径：用户对此路径无读写权限。

取值范围：字符串

默认值：安装时指定。

unique_sql_retention_time

参数说明：清理unique sql哈希表的间隔，默认为30分钟

该参数属于SIGHUP类型参数，请参考[表10-1](#)中对应设置方法进行设置。

取值范围：整型，1~3650

默认值：30min

17.28 系统性能快照

enable_wdr_snapshot

参数说明：是否开启数据库监控快照功能。

该参数属于SIGHUP类型参数，请参考[表10-1](#)中对应设置方法进行设置。

取值范围：布尔型

- on: 打开数据库监控快照功能。
- off: 关闭数据库监控快照功能。

默认值：on

wdr_snapshot_retention_days

参数说明：系统中数据库监控快照数据的保留天数。当数据库运行过程期间所生成的快照量数超过保留天数内允许生成的快照数量的最大值时，系统将每隔wdr_snapshot_interval时间间隔，清理snapshot_id最小的快照数据。

该参数属于SIGHUP类型参数，请参考[表10-1](#)中对应设置方法进行设置。

取值范围：整型，1~8。

默认值：8

wdr_snapshot_query_timeout

参数说明：系统执行数据库监控快照操作时，设置快照操作相关的sql语句的执行超时时间。如果语句超过设置的时间没有执行完并返回结果，则本次快照操作失败。

该参数属于SIGHUP类型参数，请参考[表10-1](#)中对应设置方法进行设置。

取值范围：整型，100~INT_MAX（秒）。

默认值：100s

wdr_snapshot_interval

参数说明：后台线程Snapshot自动对数据库监控数据执行快照操作的时间间隔。

该参数属于SIGHUP类型参数，请参考[表10-1](#)中对应设置方法进行设置。

取值范围：整型，10~60（分钟）。

默认值：1h

asp_flush_mode

参数说明：ASP刷新到磁盘上的方式分为写文件和写系统表，当为‘file’时，默认写文件，为‘table’时写系统表，为‘all’时，即写文件也写系统表，仅sysadmin用户可以访问。

该参数属于SIGHUP类型参数，请参考[表10-1](#)中对应设置方法进行设置。

取值范围：字符串，‘table’、‘file’、‘all’。

默认值：‘table’

asp_flush_rate

参数说明：当内存中样本个数达到asp_sample_num时，会按一定比例把内存中样本刷新到磁盘上，asp_flush_rate为刷新比例。该参数为10时表示按10：1进行刷新。

该参数属于SIGHUP类型参数，请参考[表10-1](#)中对应设置方法进行设置。

取值范围：整型，1~10。

默认值：10

asp_log_filename

参数说明：当ASP写文件时，该参数设置文件名的格式，仅sysadmin用户可以访问。

该参数属于SIGHUP类型参数，请参考[表10-1](#)中对应设置方法进行设置。

取值范围：字符串。

默认值："asp-%Y-%m-%d_%H%M%S.log"

asp_retention_days

参数说明：当ASP样本写到系统表时，该参数表示保留的最大天数。

该参数属于SIGHUP类型参数，请参考[表10-1](#)中对应设置方法进行设置。

取值范围：整型，1~7。

默认值：2

asp_sample_interval

参数说明：每次采样的间隔。

该参数属于SIGHUP类型参数，请参考[表10-1](#)中对应设置方法进行设置。

取值范围：整型，1~10(秒)。

默认值：1s

asp_sample_num

参数说明：LOCAL_ACTIVE_SESSION视图最大的样本个数，仅sysadmin用户可以访问。

该参数属于POSTMASTER类型参数，请参考[表10-1](#)中对应设置方法进行设置。

取值范围：整型，10~100000。

默认值：100000

enable_asp

参数说明：是否开启活跃会话信息active session profile。

该参数属于SIGHUP类型参数，请参考表10-1中对应设置方法进行设置。

取值范围：布尔型

- on: 打开active session profile功能。
- off: 关闭active session profile功能。

默认值：on

17.29 安全配置

elastic_search_ip_addr

参数说明：Elastic Search系统IP地址。

该参数属于POSTMASTER类型参数，请参考表10-1中对应设置方法进行设置。

取值范围：字符串。

默认值：'https:127.0.0.1'

enable_security_policy

参数说明：安全策略开关，控制统一审计和数据动态脱敏策略是否生效。

该参数属于SIGHUP类型参数，请参考表10-1中对应设置方法进行设置。

取值范围：布尔型。

on: 安全策略开关打开。

off: 安全策略开关关闭。

默认值：off

use_elastic_search

参数说明：使能统一审计发送日志至Elastic Search系统, enable_security_policy打开且本参数打开后，统一审计日志会通过http(https)传递至Elastic Search系统（默认使用https安全协议）。此参数打开后需要保证elastic_search_ip_addr对应的es服务可正常连通，否则进程启动失败。

该参数属于POSTMASTER类型参数，请参考表10-1中对应设置方法进行设置。

取值范围：布尔型。

on: 使能统一审计日志发送至Elastic Search。

off: 关闭统一审计日志发送至Elastic Search。

默认值：off

is_sysadmin

参数说明：表示当前用户是否是初始用户。

该参数属于INTERNAL类型参数，为固定参数，用户无法修改此参数，只能查看。

取值范围：布尔型。

on表示是初始用户。

off表示不是初始用户。

默认值： off

enable_tde

参数说明：透明数据加密功能开关。创建加密表前需要将此参数置为on。当前参数值为off时，禁止创建新的加密表，对于已经创建的加密表只在读取数据时解密，写入数据时不再加密。

该参数属于POSTMASTER类型参数，请参考[表10-1](#)中对应设置方法进行设置。

取值范围：布尔型。

on：开启透明数据加密功能。

off：关闭透明数据加密功能。

默认值： off

tde_cmk_id

参数说明：透明数据加密功能使用的数据库实例主密钥CMK的ID编号，由使用的密钥管理服务KMS生成。数据库实例主密钥CMK用于对数据加密密钥DEK进行加密保护，当前需要对DEK进行解密时，需要给KMS发起请求报文，将DEK密文和对应CMK的ID编号一起发送给KMS。

该参数属于SIGHUP类型参数，请参考[表10-1](#)中对应设置方法进行设置。

取值范围：字符串。

默认值： ""

17.30 全局临时表

max_active_global_temporary_table

参数说明：全局临时表功能开关，控制是否可以创建全局临时表，当前Ustore存储引擎不支持全局临时表。该参数的取值决定了共享缓存中预留给全局临时表所需的哈希表的内存使用，并不会强制限制所有会话中的活跃全局临时表总数。

该参数属于POSTMASTER类型参数，请参考[表10-1](#)中对应设置方法进行设置。

取值范围：整型，0 ~ 1000000

- 0：全局临时表功能关闭。
- > 0：全局临时表功能打开。

默认值： 1000

vacuum_gtt_defer_check_age

参数说明：vacuum执行后检查全局临时表relfrozenxid与普通表的差异。如果全局临时表relfrozenxid落后超过指定参数值，就产生WARNING。一般不用修改。

该参数USERSET类型参数，请参考表10-1中对应设置方法进行设置。

取值范围：整型，0 ~ 1000000

默认值：10000

enable_gtt_concurrent_truncate

参数说明：是否支持全局临时表truncate table和DML的并发执行，以及全局临时表truncate table和truncate table的并发执行。

该参数SIGHUP类型参数，请参考表10-1中对应设置方法进行设置。

取值范围：布尔型

- on/true表示支持上述操作并发。
- off/false表示不支持上述操作并发。

默认值：on

17.31 HyperLogLog

hll_default_log2m

参数说明：该参数可以指定hll数据结构桶的个数。桶的个数会影响hll计算distinct值的精度，桶的个数越多，误差越小。误差范围为： $[-1.04/2^{\log_2 m^{*1/2}}, +1.04/2^{\log_2 m^{*1/2}}]$ 。

该参数属于USERSET类型参数，请参考表10-1中对应设置方法进行设置。

取值范围：整型，10~16。

默认值：14

hll_default_log2explicit

参数说明：该参数可以用来设置从Explicit模式到Sparse模式的默认阈值大小。

该参数属于USERSET类型参数，请参考表10-1中对应设置方法进行设置。

取值范围：整型，0~12。0表示跳过Explicit模式，取1-12表示在基数到达 $2^{\text{hll_default_log2explicit}}$ 时切换模式。

默认值：10

hll_default_log2sparse

参数说明：该参数可以用来设置从Sparse模式到Full模式的默认阈值大小。

该参数属于USERSET类型参数，请参考表10-1中对应设置方法进行设置。

取值范围：整型，0~14。0表示跳过Explicit模式，取1-14表示在基数到达 $2^{\text{hll_default_log2sparse}}$ 时切换模式。

默认值: 12

hll_duplicate_check

参数说明: 该参数可以用来指定是否默认开启duplicatecheck。

该参数属于USERSET类型参数，请参考表10-1中对应设置方法进行设置。

取值范围: 0, 1。0表示默认关闭，1表示默认开启

默认值: 0

hll_default_regwidth (废弃)

参数说明: 该参数可以指定hll数据结构每个桶的位数，该值越大，hll所占内存越高。hll_default_regwidth和hll_default_log2m可以决定当前hll能够计算的最大distinct value。当前regwidth设为固定值，该参数不再使用。

该参数属于USERSET类型参数，请参考表10-1中对应设置方法进行设置。

取值范围: 整型，1~5。

默认值: 5

hll_default_expthresh (废弃)

参数说明: 该参数可以用来设置从Explicit模式到Sparse模式的默认阈值大小。当前已经使用参数hll_default_log2explicit替代类似功能。

该参数属于USERSET类型参数，请参考表10-1中对应设置方法进行设置。

取值范围: 整型，-1~7。-1表示自动模式，0表示跳过Explicit模式，取1-7表示在基数到达 $2^{\text{hll_default_expthresh}}$ 时切换模式。

默认值: -1

hll_default_sparseon (废弃)

参数说明: 该参数可用来指定是否默认开启Sparse模式。当前已经使用参数hll_default_log2sparse替代类似功能，hll_default_log2sparse设置为0时关闭Sparse模式。

该参数属于USERSET类型参数，请参考表10-1中对应设置方法进行设置。

取值范围: 0, 1。0表示默认关闭，1表示默认开启。

默认值: 1

hll_max_sparse (废弃)

参数说明: 该参数可以用来指定max_sparse的大小。当前已经使用参数hll_default_log2sparse替代类似功能。

该参数属于USERSET类型参数，请参考表10-1中对应设置方法进行设置。

取值范围: 整型，-1~2147483647

默认值: -1

enable_compress_hll (废弃)

参数说明：该参数可以用来指定是否对hll开启内存优化模式。目前hll内存已经进行了优化设计，该参数不再使用。

该参数属于USERSET类型参数，请参考[表10-1](#)中对应设置方法进行设置。

取值范围：布尔型

- on/true表示对hll开启内存优化模式。
- off/false表示不开启内存优化模式。

默认值：off

17.32 用户自定义函数

udf_memory_limit

参数说明：控制每个数据库节点执行UDF时可用的最大物理内存量。本参数当前版本不生效，请使用FencedUDFMemoryLimit和UDFWorkerMemHardLimit参数控制fenced udf worker虚存。

该参数属于POSTMASTER类型参数，请参考[表10-1](#)中对应设置方法进行设置。

取值范围：整型，200*1024 ~ max_process_memory，单位为KB。

默认值：200MB

FencedUDFMemoryLimit

参数说明：控制每个fenced udf worker进程使用的虚拟内存。

该参数属于USERSET类型参数，请参考[表10-1](#)中对应设置方法进行设置。

取值范围：整数，0 ~ 2147483647，单位为KB，设置可带单位（KB，MB，GB）。其中0表示不做内存控制。

默认值：0

UDFWorkerMemHardLimit

参数说明：控制fencedUDFMemoryLimit的最大值。

该参数属于POSTMASTER类型参数，请参考[表10-1](#)中对应设置方法进行设置。

取值范围：整数，0 ~ 2147483647，单位为KB，设置时可带单位（KB，MB，GB）。

默认值：1GB

17.33 定时任务

job_queue_processes

参数说明：表示系统可以并发执行的job数目。该参数为postmaster级别，通过gs_guc设置，需要重启gaussdb才能生效。

该参数属于POSTMASTER类型参数，请参考[表10-1](#)中对应设置方法进行设置。

取值范围：0~1000

功能：

- 当job_queue_processes设置为0值，表示不启用定时任务功能，任何job都不会被执行（因为开启定时任务的功能会对系统的性能有影响，有些局点可能不需要定时任务的功能，可以通过设置为0不启用定时任务功能）。
- 当job_queue_processes为大于0时，表示启用定时任务功能且系统能够并发处理的最大任务数。

启用定时任务功能后，job_scheduler线程会在定时时间间隔轮询pg_job系统表，系统设置定时任务检查周期默认为1s。

由于并行运行的任务数太多会消耗更多的系统资源，因此需要设置系统并发处理的任务数，当前并发的任务数达到job_queue_processes时，且此时又有任务到期，那么这些任务本次得不到执行而延期到下一轮询周期。因此，建议用户需要根据每个任务的执行时长合理的设置任务的时间间隔（即submit接口中的interval参数），来避免由于任务执行时间太长而导致下个轮询周期无法正常执行。

注：如果同一时间内并行的job数很多，过小的参数值会导致job等待。而过大的参数值则消耗更多的系统资源，建议设置此参数为100，用户可以根据系统资源情况合理调整。

默认值：10

enable_prevent_job_task_startup

参数说明：控制是否启动job线程。

该参数属于SIGHUP类型参数，请参考[表10-1](#)中对应设置方法进行设置。

取值范围：布尔型

- on表示不能启动job线程。
- off表示可以启动job线程。

默认值：off

17.34 线程池

当前特性是实验室特性，使用时请联系华为工程师提供技术支持。

enable_thread_pool

参数说明：控制是否使用线程池功能。该参数属于POSTMASTER类型参数，请参考[表10-1](#)中对应设置方法进行设置。

取值范围：布尔型

- on表示开启线程池功能。
- off表示不开启线程池功能。

默认值：on

thread_pool_attr

参数说明：用于控制线程池功能的详细属性，该参数仅在enable_thread_pool打开后生效，仅sysadmin用户可以访问。该参数属于POSTMASTER类型参数，请参考表10-1中对应设置方法进行设置。

取值范围：字符串，长度大于0

该参数分为3个部分，'thread_num, group_num, cpubind_info'，这3个部分的具体含义如下：

- thread_num：线程池中的线程总数，取值范围是0~4096。其中0的含义是数据库根据系统CPU core的数量来自动配置线程池的线程数，如果参数值大于0，线程池中的线程数等于thread_num。线程池大小推荐根据硬件配置设置，计算公式如下： $thread_num = CPU核数 * 3 \sim 5$ ，thread_num最大值为4096。
- group_num：线程池中的线程分组个数，取值范围是0~64。其中0的含义是数据库根据系统NUMA组的个数来自动配置线程池的线程分组个数，如果参数值大于0，线程池中的线程组个数等于group_num。
- cpubind_info：线程池是否绑核的配置参数。可选择的配置方式有集中：1. '(nobind)'，线程不做绑核；2. '(allbind)'，利用当前系统所有能查询到的CPU core做线程绑核；3. '(nodebind: 1, 2)'，利用NUMA组1，2中的CPU core进行绑核；4. '(cpubind: 0-30)'，利用0-30号CPU core进行绑核；5. '(numabind: 0-30)'，在NUMA组内利用0-30号CPU core进行绑核。该参数不区分大小写。

默认值：

'4096,2,(nobind)' (128核CPU/1024G内存，104核CPU/1024G内存，96核CPU/1024G内存)；'2048,2,(nobind)' (96核CPU/768G内存)；'1024,2,(nobind)' (64核CPU/512G内存，60核CPU/480G内存，32核CPU/256G内存)；'512,2,(nobind)' (16核CPU/128G内存)；'256,2,(nobind)' (8核CPU/64G内存)；'128,2,(nobind)' (4核CPU/32G内存)；'64,2,(nobind)' (4核CPU/16G内存)

thread_pool_stream_attr

参数说明：用于控制stream线程池功能的详细属性，stream线程只在DN生效，该参数仅在enable_thread_pool打开后生效，仅sysadmin用户可以访问。该参数属于POSTMASTER类型参数，请参考表10-1中对应设置方法进行设置。

取值范围：字符串，长度大于0

该参数分为4个部分，'stream_thread_num, stream_proc_ratio ,group_num ,cpubind_info'，这4个部分的具体含义如下：

- stream_thread_num：stream线程池中的线程总数，取值范围是0~4096。其中0的含义是数据库根据系统CPU core的数量来自动配置线程池的线程数，如果参数值大于0，线程池中的线程数等于stream_thread_num。线程池大小推荐根据硬件配置设置，计算公式如下： $stream_thread_num = CPU核数 * 3 \sim 5$ ，stream_thread_num最大值为4096。
- stream_proc_ratio：预留给stream线程的proc数量比例，浮点类型，默认为0.2，预留proc计算方式为： $stream_proc_ratio * stream_thread_num$ 。
- group_num：线程池中的线程分组个数，取值范围是0~64。其中0的含义是数据库根据系统NUMA组的个数来自动配置线程池的线程分组个数，如果参数值大于0，线程池中的线程组个数等于group_num。thread_pool_stream_attr的group_num需与thread_pool_attr的group_num配置和使用保持一致，若设置为不同值，以thread_pool_attr的group_num为准。

- `cpubind_info`: 线程池是否绑核的配置参数。可选择的配置方式有集中: 1. `'(nobind)'`, 线程不做绑核; 2. `'(allbind)'`, 利用当前系统所有能查询到的CPU core做线程绑核; 3. `'(nodebind: 1, 2)'`, 利用NUMA组1,2中的CPU core进行绑核; 4. `'(cpubind: 0-30)'`, 利用0-30号CPU core进行绑核; 5. `'(numabind: 0-30)'`, 在NUMA组内利用0-30号CPU core进行绑核。该参数不区分大小写。`thread_pool_stream_attr`的`cpubind_info`需与`thread_pool_attr`的`cpubind_info`配置和使用保持一致, 若设置为不同值, 以`thread_pool_attr`的`cpubind_info`为准。

默认值:

`stream_thread_num`: 16

`stream_proc_ratio`: 0.2

`group_num`、`cpubind_info`: 参见[thread_pool_attr](#)。

resilience_threadpool_reject_cond

参数说明: 用于控制线程池过载逃生的堆积会话数占比。该参数仅在GUC参数`use_workload_manager`和`enable_thread_pool`打开时生效。该参数属于SIGHUP类型参数, 请参考[表10-1](#)中对应设置方法进行设置。

取值范围: 字符串, 长度大于0

该参数分为`recover_threadpool_percent`、`overload_threadpool_percent` 2部分, 这两个部分的具体含义如下:

- `recover_threadpool_percent`: 线程池恢复正常状态的接入会话占线程池初始设置线程数的百分比, 当已经接入的会话数小于线程池初始设置数乘以该值对应的百分比后, 停止过载逃生并放开新连接接入, 取值为0~INT_MAX, 设置为多少表示百分之多少。
- `overload_threadpool_percent`: 线程池过载时的接入会话占线程池初始设置线程数的百分比, 当已经接入的会话数大于线程池初始设置数乘以该值对应的百分比后, 表示当前线程池已经过载, 触发过载逃生kill会话并禁止新连接接入, 取值为0~INT_MAX, 设置为多少表示百分之多少。

默认值: `'0,0'`, 表示关闭线程池逃生功能。

示例:

```
resilience_threadpool_reject_cond = '100,200'
```

表示已经堆积的会话数超过线程池初始设置的线程数的200%后禁止新连接接入并kill堆积的会话, kill会话过程中会话数恢复到线程池初始设置的线程数的100%以下时停止kill会话并允许新连接接入。

须知

- 已经堆积的会话数可以通过查询pg_stat_activity视图有多少条数据获得，需要过滤少量后台线程；线程池设置的初试线程池线程数目可以通过查询thread_pool_attr参数获得。
- 该参数如果设置的百分比过小，则会频繁触发线程池过载逃生流程，会使正在执行的会话被强制退出，新连接短间接入失败，需要根据实际线程池使用情况慎重设置。
- recover_threadpool_percent和overload_threadpool_percent的值可以同时为0，除此之外，recover_threadpool_percent的值必须要小于overload_threadpool_percent，否则会设置不生效。

17.35 备份恢复

operation_mode

参数说明：标示系统进入备份恢复模式。

该参数属于SIGHUP类型参数，请参考[表10-1](#)中对应设置方法进行设置。

取值范围：布尔型

- on表示在备份恢复过程中。
- off表示不在备份恢复过程中。

默认值：off

enable_cbm_tracking

参数说明：当使用roach执行数据库实例的全量和增量备份时需要开启此参数，如果关闭会导致备份失败。

该参数属于SIGHUP类型参数，请参考[表10-1](#)中对应设置方法进行设置。

取值范围：布尔型

- on表示追踪功能开启。
- off表示追踪功能关闭。

默认值：off

17.36 Undo

undo_space_limit_size

参数说明：用于控制undo强制回收阈值，达到阈值的80%启动强制回收，用户需要根据自己的业务情况，设置该值，可以通过先设置一个较大值，然后观察实际业务运行占用undo空间，再将该值调整为合理值。

该参数属于SIGHUP类型参数，请参考[表10-1](#)中对应设置方法进行设置。

取值范围：整型，800MB~16TB

默认值： 256GB

undo_limit_size_per_transaction

参数说明： 用于控制单事务undo分配空间阈值，达到阈值时事务报错回滚。

该参数属于SIGHUP类型参数，请参考[表10-1](#)中对应设置方法进行设置。

取值范围： 整型，2MB~16TB

默认值： 32GB

17.37 DCF 参数设置

enable_dcf

参数说明： 是否开启DCF模式，该参数不允许修改。

该参数属于POSTMASTER类型参数，请参考[表10-1](#)中对应设置方法进行设置。

取值范围： 布尔型，on/off。on表示当前安装部署方式为DCF模式，off表示当前安装部署方式为非DCF模式。

默认值： off

dcf_ssl

参数说明： 是否开启SSL，重启生效。

该参数属于POSTMASTER类型参数，请参考[表10-1](#)中对应设置方法进行设置。

取值范围： 布尔型，on/off。on表示使用SSL，off表示不使用SSL。

默认值： on

dcf_config

参数说明： 用户安装时自定义配置信息，该参数不允许修改。

该参数属于POSTMASTER类型参数，请参考[表10-1](#)中对应设置方法进行设置。

默认值： 字符串，安装时用户自定义配置

dcf_data_path

参数说明： DCF数据路径，该参数不允许修改。

该参数属于POSTMASTER类型参数，请参考[表10-1](#)中对应设置方法进行设置。

默认值： 字符串，DN数据目录下的dcf_data目录

dcf_log_path

参数说明： DCF日志路径，该参数不允许修改。

该参数属于POSTMASTER类型参数，请参考[表10-1](#)中对应设置方法进行设置。

默认值：字符串，DN数据目录下的dcf_log目录

dcf_node_id

参数说明：DCF所在DN节点ID，用户安装时自定义，该参数不允许修改。

该参数属于POSTMASTER类型参数，请参考[表10-1](#)中对应设置方法进行设置。

默认值：整型，安装时用户自定义配置

dcf_max_workers

参数说明：DCF回调函数线程个数。如果节点数量超过7个，需要增加这个参数的数值（比如增加到40），否则可能会出现主节点一直处于promoting状态，主备节点日志不推进的状态。

该参数属于POSTMASTER类型参数，请参考[表10-1](#)中对应设置方法进行设置。

取值范围：整型，10~262143

默认值：10

dcf_truncate_threshold

参数说明：DN对DCF日志进行truncate的门限值。

该参数属于SIGHUP类型参数，请参考[表10-1](#)中对应设置方法进行设置。

取值范围：整型，1~2147483647

默认值：100000

dcf_election_timeout

参数说明：DCF leader和follower选举超时时间。选举超时时间数值依赖于当前DN之间的网络状况，在超时时间较小且网络极差的情形下，会有超时选举发生，待网络恢复选举恢复正常。建议根据当前网络状态合理设置超时时间。对DCF节点时钟的约束：DCF节点间最大时钟差异小于选举超时时间的一半。

该参数属于SIGHUP类型参数，请参考[表10-1](#)中对应设置方法进行设置。

取值范围：整型，单位s，1~600

默认值：3

dcf_enable_auto_election_priority

参数说明：DCF优先级选主是否允许内部自动调整优先级值。0表示不允许，1表示允许内部自动调整。

该参数属于SIGHUP类型参数，请参考[表10-1](#)中对应设置方法进行设置。

取值范围：整型，0~1

默认值：1

dcf_election_switch_threshold

参数说明：DCF防频繁切主门限。推荐根据用户业务可接受的最大故障时间配置。

该参数属于SIGHUP类型参数，请参考[表10-1](#)中对应设置方法进行设置。

取值范围：整型，单位s，0~2147483647

默认值：0

dcf_run_mode

参数说明：DCF选举模式，0表示自动选举模式，2表示去使能选举模式。目前去使能选举模式只限定少数派恢复场景使用，修改会导致数据库实例不可用。

该参数属于SIGHUP类型参数，请参考[表10-1](#)中对应设置方法进行设置。

取值范围：枚举类型，0、2

默认值：0

dcf_log_level

参数说明：DCF日志级别。

该参数属于SIGHUP类型参数，请参考[表10-1](#)中对应设置方法进行设置。

取值范围：字符串

- **关闭日志：**“NONE”，NONE表示关闭日志打印，不能与以下日志级别混合使用。
- **开启日志：**“RUN_ERR|RUN_WAR|RUN_INF|DEBUG_ERR|DEBUG_WAR|DEBUG_INF|TRACE|PROFILE|OPER”
日志级别可以从上述字符串中选取字符串并使用竖线组合使用，不能配置空串。

默认值：“RUN_ERR|RUN_WAR|DEBUG_ERR|OPER|RUN_INF|PROFILE”

dcf_log_backup_file_count

参数说明：DCF运行日志备份保留个数。

该参数属于SIGHUP类型参数，请参考[表10-1](#)中对应设置方法进行设置。

取值范围：整型，1~100

默认值：10

dcf_max_log_file_size

参数说明：DCF运行日志单个文件最大大小。

该参数属于SIGHUP类型参数，请参考[表10-1](#)中对应设置方法进行设置。

取值范围：整型，单位MB，1~1000

默认值：10

dcf_socket_timeout

参数说明：DCF通信模块连接socket超时时间，参数重启生效。对于网络环境比较差的环境，若配置很小的超时时间，可能会导致建链不成功，此时需要适当增大此值。

该参数属于POSTMASTER类型参数，请参考表10-1中对应设置方法进行设置。

取值范围：整型，单位ms，10~600000

默认值：5000

dcf_connect_timeout

参数说明：DCF通信模块建立连接超时时间，参数重启生效。对于网络环境比较差的环境，若配置很小的超时时间，可能会导致建链不成功，此时需要适当增大此值。

该参数属于POSTMASTER类型参数，请参考表10-1中对应设置方法进行设置。

取值范围：整型，单位ms，10~600000

默认值：60000

dcf_mec_fragment_size

参数说明：DCF通信模块fragment大小，参数重启生效。

该参数属于POSTMASTER类型参数，请参考表10-1中对应设置方法进行设置。

取值范围：整型，单位KB，32~10240

默认值：64

dcf_stg_pool_max_size

参数说明：DCF存储模内存池最大值，参数重启生效。

该参数属于POSTMASTER类型参数，请参考表10-1中对应设置方法进行设置。

取值范围：整型，单位MB，32~2147483647

默认值：2048

dcf_stg_pool_init_size

参数说明：DCF存储模块内存池最小值，参数重启生效。

该参数属于POSTMASTER类型参数，请参考表10-1中对应设置方法进行设置。

取值范围：整型，单位MB，32~2147483647

默认值：32

dcf_mec_pool_max_size

参数说明：DCF通信模块内存池最大值，参数重启生效。

该参数属于POSTMASTER类型参数，请参考表10-1中对应设置方法进行设置。

取值范围：整型，单位MB，32~2147483647

默认值：200

dcf_flow_control_disk_rawait_threshold

参数说明：DCF流控功能的磁盘等待阈值。

该参数属于SIGHUP类型参数，请参考[表10-1](#)中对应设置方法进行设置。

取值范围：整型，单位us，0~2147483647

默认值：100000

dcf_flow_control_net_queue_message_num_threshold

参数说明：DCF流控功能的网络队列消息数阈值。

该参数属于SIGHUP类型参数，请参考[表10-1](#)中对应设置方法进行设置。

取值范围：整型，0~2147483647

默认值：1024

dcf_flow_control_cpu_threshold

参数说明：DCF CPU流控阈值。

该参数属于SIGHUP类型参数，请参考[表10-1](#)中对应设置方法进行设置。

取值范围：整型，单位百分比，0~2147483647

默认值：100

dcf_mec_batch_size

参数说明：DCF通信批量消息数，数值为0时，DCF会根据网络以及写入数据量自适应调整，参数重启生效。

该参数属于POSTMASTER类型参数，请参考[表10-1](#)中对应设置方法进行设置。

取值范围：整型，0~1024

默认值：0

dcf_mem_pool_max_size

参数说明：DCF内存最大值，参数重启生效。

该参数属于POSTMASTER类型参数，请参考[表10-1](#)中对应设置方法进行设置。

取值范围：整型，单位MB，32~2147483647

默认值：2048

dcf_mem_pool_init_size

参数说明：DCF内存初始化大小，参数重启生效。

该参数属于POSTMASTER类型参数，请参考[表10-1](#)中对应设置方法进行设置。

取值范围：整型，单位MB，32~2147483647

默认值：32

dcf_compress_algorithm

参数说明：DCF运行日志传输压缩算法，参数重启生效。

该参数属于POSTMASTER类型参数，请参考[表10-1](#)中对应设置方法进行设置。

取值范围： 整型

- 0表示不压缩
- 1表示ZSTD压缩算法
- 2表示LZ4压缩算法

默认值： 0

dcf_compress_level

参数说明： DCF日志传输压缩级别，参数重启生效，此参数生效前提必须配置有效的压缩算法，即设置合法的dcf_compress_algorithm参数。

该参数属于POSTMASTER类型参数，请参考[表10-1](#)中对应设置方法进行设置。

取值范围： 整型，1~22

若不开启压缩，配置的压缩级别将不生效。

默认值： 1

dcf_mec_channel_num

参数说明： DCF通信通道数量，参数重启生效。

该参数属于POSTMASTER类型参数，请参考[表10-1](#)中对应设置方法进行设置。

取值范围： 整型，1~64

默认值： 1

dcf_rep_append_thread_num

参数说明： DCF日志复制线程数量，参数重启生效。

该参数属于POSTMASTER类型参数，请参考[表10-1](#)中对应设置方法进行设置。

取值范围： 整型，1~1000

默认值： 2

dcf_mec_agent_thread_num

参数说明： DCF通信工作线程数量，参数重启生效。dcf_mec_agent_thread_num值建议不少于2*节点数*dcf_mec_channel_num。

该参数属于POSTMASTER类型参数，请参考[表10-1](#)中对应设置方法进行设置。

取值范围： 整型，1~1000

默认值： 10

dcf_mec_reactor_thread_num

参数说明： DCF使用reactor线程数量，参数重启生效。dcf_mec_reactor_thread_num与dcf_mec_agent_thread_num比例建议1: 40。

该参数属于POSTMASTER类型参数，请参考[表10-1](#)中对应设置方法进行设置。

取值范围：整型，1~100

默认值：1

dcf_log_file_permission

参数说明：DCF运行日志文件属性，参数重启生效，参数安装阶段配置，后续不支持修改。若用户需要支持同组的其他用户访问日志，首先需要所有的父目录都支持同组的其他用户也能访问。即若参数dcf_log_path_permission配置为750，dcf_log_file_permission只能为600或者640。若参数dcf_log_path_permission配置为700，dcf_log_file_permission只能为600。

该参数属于POSTMASTER类型参数，请参考[表10-1](#)中对应设置方法进行设置。

取值范围：枚举型，600、640

默认值：600

dcf_log_path_permission

参数说明：DCF运行日志目录属性，参数重启生效，参数安装阶段配置，后续不支持修改。若用户需要支持同组的其他用户访问日志路径，需选择参数750，否则选择700。

该参数属于POSTMASTER类型参数，请参考[表10-1](#)中对应设置方法进行设置。

取值范围：枚举型，700、750

默认值：700

17.38 闪回相关参数

本章节介绍闪回功能相关参数。本版本只支持Ustore引擎闪回功能，不再支持Astore引擎闪回功能。

enable_recyclebin

参数说明：用来控制回收站的实时打开和关闭。

该参数属于SIGHUP类型参数，请参考[表10-1](#)中对应设置方法进行设置。

取值范围：布尔型

默认值：off

recyclebin_retention_time

参数说明：设置回收站对象保留时间，超过该时间的回收站对象将被自动清理。

该参数属于SIGHUP类型参数，请参考[表10-1](#)中对应设置方法进行设置。

取值范围：整型，单位为s，最小值为1，最大值为2147483647。

默认值：15min（即900s）

version_retention_age

参数说明：设置旧版本保留的事务数，超过该事务数的旧版本将被回收清理。

该参数属于SIGHUP类型参数，请参考[表10-1](#)中对应设置方法进行设置。

取值范围：整型，0~576460752303423487，值为0表示不延迟。

默认值：0

 **注意**

该参数已弃用。

vacuum_defer_cleanup_age

参数说明：指定VACUUM使用的事务数，VACUUM会延迟清除无效的行存表记录，延迟的事务个数通过vacuum_defer_cleanup_age进行设置。即VACUUM和VACUUM FULL操作不会立即清理刚刚被删除元组。也可以通过设置该参数，配置闪回功能旧版本保留期限。

该参数属于SIGHUP类型参数，请参考[表10-1](#)中对应设置方法进行设置。

取值范围：整型，0~1000000，值为0表示不延迟。取值范围需要扩展到1亿。

默认值：0

 **注意**

在进行Ustore闪回时，无需关注该参数。其服务于之前版本的astore闪回功能，同时具有其他用途。本版本闪回功能已不使用。

undo_retention_time

参数说明：设置undo旧版本保留时间。

该参数属于SIGHUP类型参数，请参考[表10-1](#)中对应设置方法进行设置。

取值范围：整型，单位为s，最小值为0，最大值为259200。

默认值：0

 **注意**

1. 在进行Ustore闪回查询时，如果中途设置该参数为0，则会清理闪回点快照信息，之前的任何版本不允许再做闪回查询。执行闪回查询会报错："cannot find the restore point"。
 2. 如果想要保留的undo记录旧版本时间为time1，闪回查询执行的SQL时间为time2，需要设置参数undo_retention_time大于两者之和。即设置undo_retention_time > time1 + time2 + 3s。建议设置 undo_retention_time = time1 + 1.5 * time2。例如：想要保留3h的旧版本，闪回查询执行时间为1h，则undo_retention_time = 3h + 1.5 * 1h = 4.5h。
-

17.39 回滚相关参数

max_undo_workers

参数说明：异步回滚调用的undoworker线程数量，参数重启生效。

该参数属于SIGHUP类型参数，请参考[表10-1](#)中对应设置方法进行设置。

取值范围：整型，1~100

默认值：5

17.40 预留参数

📖 说明

下列参数为预留参数，该版本不生效。

acce_min_datasize_per_thread
cstore_insert_mode
enable_constraint_optimization
enable_hadoop_env
enable_hdfs_predicate_pushdown
enable_orc_cache
schedule_splits_threshold
backend_version
undo_zone_count
version_retention_age

17.41 Global SysCache 参数

enable_global_syscache

参数说明：控制是否使用全局系统缓存功能。该参数属于POSTMASTER类型参数，请参考[表10-1](#)中对应设置方法进行设置。

取值范围：布尔型

- on表示开启全局系统缓存功能。
- off表示不开启全局系统缓存功能。

默认值：on

推荐结合线程池参数使用。打开该参数后，如果需要访问备机，建议设置备机wal_level级别为hot_standby以上。

global_syscache_threshold

参数说明：全局系统缓存内存最大占用大小。

该参数属于SIGHUP类型参数，请参考[表10-1](#)中对应设置方法进行设置。

需要打开enable_global_syscache参数。

取值范围：整型，16384~1073741824，单位为kB。

默认值：163840

推荐计算公式：热点DB个数和线程个数的最小值乘以每个DB分配的内存大小

即 $global_syscache_threshold = \min(\text{count}(\text{hot dbs}), \text{count}(\text{threads})) * \text{memofdb}$

热点DB数即访问较为频繁的数据库，线程数在线程池模式下取线程池线程个数和后台线程个数之和，非线程池模式不需要计算这个值，直接使用热点DB数。

memofdb即平均每个db应该分配的内存，每个DB的底噪内存是2M，平均每增加一个表或者索引，增加11k内存。

如果设置的值过小，会导致内存频繁淘汰，内存存在大量碎片无法回收，导致内存控制失效。

18 错误日志信息参考

18.1 内核错误信息

ERRMSG: "unsupported syntax: ENCRYPTED WITH in this operation"

SQLSTATE: 42601

CAUSE: "client encryption feature is not supported this operation."

ACTION: "Check client encryption feature whether supported this operation."

ERRMSG: "invalid grant operation"

SQLSTATE: 0LP01

CAUSE: "Grant options cannot be granted to public."

ACTION: "Grant grant options to roles."

ERRMSG: "unrecognized object kind: %d"

SQLSTATE: XX004

CAUSE: "The object type is not supported for GRANT/REVOKE."

ACTION: "Check GRANT/REVOKE syntax to obtain the supported object types."

ERRMSG: "unrecognized GrantStmt.targtype: %d"

SQLSTATE: XX004

CAUSE: "The target type is not supported for GRANT/REVOKE."

ACTION: "Check GRANT/REVOKE syntax to obtain the supported target types."

ERRMSG: "invalid grant operation"

SQLSTATE: 0LP01

CAUSE: "Grant to public operation is forbidden in security mode."

ACTION: "Don't grant to public in security mode."

ERRMSG: "unrecognized object type"

SQLSTATE: XX004

CAUSE: "The object type is not supported for GRANT/REVOKE."

ACTION: "Check GRANT/REVOKE syntax to obtain the supported object types."

ERRMSG: "invalid grant/revoke operation"

SQLSTATE: 0LP01

CAUSE: "Column privileges are only valid for relations in GRANT/REVOKE."

ACTION: "Use the column privileges only for relations."

ERRMSG: "invalid AccessPriv node"

SQLSTATE: 0LP01

CAUSE: "System error."

ACTION: "Contact engineer to support."

ERRMSG: "unrecognized GrantStmt.objtype: %d"

SQLSTATE: XX004

CAUSE: "The object type is not supported for GRANT/REVOKE."

ACTION: "Check GRANT/REVOKE syntax to obtain the supported object types."

ERRMSG: "undefined client master key"

SQLSTATE: 42705

CAUSE: "The client master key does not exist."

ACTION: "Check whether the client master key exists."

ERRMSG: "undefined column encryption key"

SQLSTATE: 42705

CAUSE: "The column encryption key does not exist."

ACTION: "Check whether the column encryption key exists."

ERRMSG: "large object %u does not exist"

SQLSTATE: 42704

CAUSE: "The large object does not exist."

ACTION: "Check whether the large object exists."

ERRMSG: "redundant options"

SQLSTATE: 42601

CAUSE: "The syntax 'schemas' is redundant in ALTER DEFAULT PRIVILEGES statement."

ACTION: "Check ALTER DEFAULT PRIVILEGES syntax."

ERRMSG: "redundant options"

SQLSTATE: 42601

CAUSE: "The syntax 'roles' is redundant in ALTER DEFAULT PRIVILEGES statement."

ACTION: "Check ALTER DEFAULT PRIVILEGES syntax."

ERRMSG: "option '%s' not recognized"

SQLSTATE: 42601

CAUSE: "The option in ALTER DEFAULT PRIVILEGES statement is not supported."

ACTION: "Check ALTER DEFAULT PRIVILEGES syntax."

ERRMSG: "unrecognized GrantStmt.objtype: %d"

SQLSTATE: XX004

CAUSE: "The object type is not supported for ALTER DEFAULT PRIVILEGES."

ACTION: "Check ALTER DEFAULT PRIVILEGES syntax to obtain the supported object types."

ERRMSG: "invalid alter default privileges operation"

SQLSTATE: 0LP01

CAUSE: "Default privileges cannot be set for columns."

ACTION: "Check ALTER DEFAULT PRIVILEGES syntax."

ERRMSG: "unrecognized objtype: %d"

SQLSTATE: XX004

CAUSE: "The object type is not supported for default privileges."

ACTION: "Check ALTER DEFAULT PRIVILEGES syntax to obtain the supported object types."

ERRMSG: "could not find tuple for default ACL %u"

SQLSTATE: 29P01

CAUSE: "System error."

ACTION: "Contact engineer to support."

ERRMSG: "unexpected default ACL type: %d"

SQLSTATE: 0LP01

CAUSE: "The object type is not supported for default privilege."

ACTION: "Check ALTER DEFAULT PRIVILEGES syntax to obtain the supported object types."

ERRMSG: "invalid object id"

SQLSTATE: 0LP01

CAUSE: "The object type is not supported for GRANT/REVOKE."

ACTION: "Check GRANT/REVOKE syntax to obtain the supported object types."

ERRMSG: "undefined column"

SQLSTATE: 42703

CAUSE: "The column of the relation does not exist."

ACTION: "Check whether the column exists."

ERRMSG: "column number out of range"

SQLSTATE: 0LP01

CAUSE: "System error."

ACTION: "Contact engineer to support."

ERRMSG: "cache lookup failed for attribute %d of relation %u"

SQLSTATE: 29P01

CAUSE: "System error."

ACTION: "Contact engineer to support."

ERRMSG: "cache lookup failed for relation %u"

SQLSTATE: 29P01

CAUSE: "System error."

ACTION: "Contact engineer to support."

ERRMSG: "unsupported object type"

SQLSTATE: 42809

CAUSE: "Index type is not supported for GRANT/REVOKE."

ACTION: "Check GRANT/REVOKE syntax to obtain the supported object types."

ERRMSG: "unsupported object type"

SQLSTATE: 42809

CAUSE: "Composite type is not supported for GRANT/REVOKE."

ACTION: "Check GRANT/REVOKE syntax to obtain the supported object types."

ERRMSG: "wrong object type"

SQLSTATE: 42809

CAUSE: "GRANT/REVOKE SEQUENCE only support sequence objects."

ACTION: "Check GRANT/REVOKE syntax to obtain the supported object types."

ERRMSG: "invalid privilege type USAGE for table"

SQLSTATE: 0LP01

CAUSE: "GRANT/REVOKE TABLE do not support USAGE privilege."

ACTION: "Check GRANT/REVOKE syntax to obtain the supported privilege types for tables."

ERRMSG: "invalid privilege type %s for column"

SQLSTATE: 0LP01

CAUSE: "The privilege type is not supported for column object."

ACTION: "Check GRANT/REVOKE syntax to obtain the supported privilege types for column object."

ERRMSG: "cache lookup failed for database %u"

SQLSTATE: 29P01

CAUSE: "System error."

ACTION: "Contact engineer to support."

ERRMSG: "cache lookup failed for foreign-data wrapper %u"

SQLSTATE: 29P01

CAUSE: "System error."

ACTION: "Contact engineer to support."

ERRMSG: "cache lookup failed for foreign server %u"

SQLSTATE: 29P01

CAUSE: "System error."

ACTION: "Contact engineer to support."

ERRMSG: "cache lookup failed for function %u"

SQLSTATE: 29P01

CAUSE: "System error."

ACTION: "Contact engineer to support."

ERRMSG: "cache lookup failed for language %u"

SQLSTATE: 29P01

CAUSE: "System error."

ACTION: "Contact engineer to support."

ERRMSG: "Grant/revoke on untrusted languages if forbidden."

SQLSTATE: 0LP01

CAUSE: "Grant/revoke on untrusted languages if forbidden."

ACTION: "Support grant/revoke on trusted C languages"

ERRMSG: "Forbid grant language c to user with grant option."

SQLSTATE: 0A000

CAUSE: "Forbid grant language c to user with grant option."

ACTION: "Only support grant language c to user."

ERRMSG: "Forbid grant language c to public."

SQLSTATE: 0A000

CAUSE: "Forbid grant language c to public."

ACTION: "Grant language c to specified users."

ERRMSG: "cache lookup failed for large object %u"

SQLSTATE: 29P01

CAUSE: "System error."

ACTION: "Contact engineer to support."

ERRMSG: "cache lookup failed for namespace %u"

SQLSTATE: 29P01

CAUSE: "System error."

ACTION: "Contact engineer to support."

ERRMSG: "cache lookup failed for tablespace %u"

SQLSTATE: 29P01

CAUSE: "System error."

ACTION: "Contact engineer to support."

ERRMSG: "cache lookup failed for type %u"

SQLSTATE: 29P01

CAUSE: "System error."

ACTION: "Contact engineer to support."

ERRMSG: "cannot set privileges of array types"

SQLSTATE: 0LP01

CAUSE: "Cannot set privileges of array types."

ACTION: "Set the privileges of the element type instead."

ERRMSG: "wrong object type"

SQLSTATE: 42809

CAUSE: "GRANT/REVOKE DOMAIN only support domain objects."

ACTION: "Check GRANT/REVOKE syntax to obtain the supported object types."

ERRMSG: "cache lookup failed for data source %u"

SQLSTATE: 29P01

CAUSE: "System error."

ACTION: "Contact engineer to support."

ERRMSG: "cache lookup failed for client master key %u"

SQLSTATE: 29P01
CAUSE: "System error."
ACTION: "Contact engineer to support."

ERRMSG: "cache lookup failed for column encryption key %u"
SQLSTATE: 29P01
CAUSE: "System error."
ACTION: "Contact engineer to support."

ERRMSG: "cache lookup failed for directory %u"
SQLSTATE: 29P01
CAUSE: "System error."
ACTION: "Contact engineer to support."

ERRMSG: "unrecognized privilege type '%s'"
SQLSTATE: 42601
CAUSE: "The privilege type is not supported."
ACTION: "Check GRANT/REVOKE syntax to obtain the supported privilege types."

ERRMSG: "unrecognized privilege: %d"
SQLSTATE: XX004
CAUSE: "The privilege type is not supported."
ACTION: "Check GRANT/REVOKE syntax to obtain the supported privilege types."

ERRMSG: "unrecognized AclResult"
SQLSTATE: XX004
CAUSE: "System error."
ACTION: "Contact engineer to support."

ERRMSG: "permission denied for column '%s' of relation '%s'"
SQLSTATE: 42501
CAUSE: "Insufficient privileges for the column."
ACTION: "Select the system tables to get the acl of the column."

ERRMSG: "role with OID %u does not exist"

SQLSTATE: 42704

CAUSE: "System error."

ACTION: "Contact engineer to support."

ERRMSG: "unrecognized objkind: %d"

SQLSTATE: XX004

CAUSE: "The object type is not supported for privilege check."

ACTION: "Check GRANT/REVOKE syntax to obtain the supported object types."

ERRMSG: "attribute %d of relation with OID %u does not exist"

SQLSTATE: 42703

CAUSE: "System error."

ACTION: "Contact engineer to support."

ERRMSG: "the column has been dropped"

SQLSTATE: 42703

CAUSE: "The column does not exist."

ACTION: "Check whether the column exists."

ERRMSG: "relation with OID %u does not exist"

SQLSTATE: 42P01

CAUSE: "System error."

ACTION: "Contact engineer to support."

ERRMSG: "invalid group"

SQLSTATE: 22000

CAUSE: "System error."

ACTION: "Contact engineer to support."

ERRMSG: "database with OID %u does not exist"

SQLSTATE: 3D000

CAUSE: "System error."

ACTION: "Contact engineer to support."

ERRMSG: "directory with OID %u does not exist"

SQLSTATE: 42704

CAUSE: "System error."

ACTION: "Contact engineer to support."

ERRMSG: "function with OID %u does not exist"

SQLSTATE: 42883

CAUSE: "System error."

ACTION: "Contact engineer to support."

ERRMSG: "client master key with OID %u does not exist"

SQLSTATE: 42705

CAUSE: "System error."

ACTION: "Contact engineer to support."

ERRMSG: "language with OID %u does not exist"

SQLSTATE: 42704

CAUSE: "System error."

ACTION: "Contact engineer to support."

ERRMSG: "large object %u does not exist"

SQLSTATE: 42704

CAUSE: "System error."

ACTION: "Contact engineer to support."

ERRMSG: "schema with OID %u does not exist"

SQLSTATE: 3F001

CAUSE: "System error."

ACTION: "Contact engineer to support."

ERRMSG: "tablespace with OID %u does not exist"

SQLSTATE: 42704

CAUSE: "System error."

ACTION: "Contact engineer to support."

ERRMSG: "foreign-data wrapper with OID %u does not exist"

SQLSTATE: 42704
CAUSE: "System error."
ACTION: "Contact engineer to support."

ERRMSG: "foreign server with OID %u does not exist"
SQLSTATE: 42704
CAUSE: "System error."
ACTION: "Contact engineer to support."

ERRMSG: "data source with OID %u does not exist"
SQLSTATE: 42704
CAUSE: "System error."
ACTION: "Contact engineer to support."

ERRMSG: "type with OID %u does not exist"
SQLSTATE: 42704
CAUSE: "System error."
ACTION: "Contact engineer to support."

ERRMSG: "operator with OID %u does not exist"
SQLSTATE: 42883
CAUSE: "System error."
ACTION: "Contact engineer to support."

ERRMSG: "column encryption key with OID %u does not exist"
SQLSTATE: 42705
CAUSE: "System error."
ACTION: "Contact engineer to support."

ERRMSG: "operator class with OID %u does not exist"
SQLSTATE: 42704
CAUSE: "System error."
ACTION: "Contact engineer to support."

ERRMSG: "operator family with OID %u does not exist"

SQLSTATE: 42704

CAUSE: "System error."

ACTION: "Contact engineer to support."

ERRMSG: "text search dictionary with OID %u does not exist"

SQLSTATE: 42704

CAUSE: "System error."

ACTION: "Contact engineer to support."

ERRMSG: "text search configuration with OID %u does not exist"

SQLSTATE: 42704

CAUSE: "System error."

ACTION: "Contact engineer to support."

ERRMSG: "collation with OID %u does not exist"

SQLSTATE: 42704

CAUSE: "System error."

ACTION: "Contact engineer to support."

ERRMSG: "conversion with OID %u does not exist"

SQLSTATE: 42704

CAUSE: "System error."

ACTION: "Contact engineer to support."

ERRMSG: "extension with OID %u does not exist"

SQLSTATE: 42704

CAUSE: "System error."

ACTION: "Contact engineer to support."

ERRMSG: "synonym with OID %u does not exist"

SQLSTATE: 42704

CAUSE: "System error."

ACTION: "Contact engineer to support."

ERRMSG: "package can not create the same name with schema."

SQLSTATE: 22023
CAUSE: "Package name conflict"
ACTION: "Please rename package name"

ERRMSG: "type is not exists %s."
SQLSTATE: 22023
CAUSE: "System error."
ACTION: "Contact Huawei Engineer."

ERRMSG: "This input type is not supported for tdigest_in()"
SQLSTATE: 0A000
CAUSE: "input type is not supported"
ACTION: "Check tdigest_in syntax to obtain the supported privilege types"

ERRMSG: "Failed to apply for memory"
SQLSTATE: 53200
CAUSE: "palloc failed"
ACTION: "Check memory"

ERRMSG: "Failed to get tde info from relation '%s!."
SQLSTATE: XX005
CAUSE: "System error."
ACTION: "Contact engineer to support."

ERRMSG: "SPI_connect failed: %s"
SQLSTATE: SP001
CAUSE: "System error."
ACTION: "Analyze the error message before the error"

ERRMSG: "permission denied for terminate snapshot thread"
SQLSTATE: 42501
CAUSE: "The user does not have system admin privilege"
ACTION: "Grant system admin to user"

ERRMSG: "terminate snapshot thread failed"

SQLSTATE: OP001

CAUSE: "Execution failed due to: %s"

ACTION: "check if snapshot thread exists"

ERRMSG: "terminate snapshot thread failed"

SQLSTATE: OP001

CAUSE: "restart wdr snapshot thread timeoutor The thread did not respond to the kill signal"

ACTION: "Check the wdr snapshot thread is restarted"

ERRMSG: "set lockwait_timeout failed"

SQLSTATE: XX000

CAUSE: "System error."

ACTION: "Contact engineer to support."

ERRMSG: "permission denied for create WDR Snapshot"

SQLSTATE: 42501

CAUSE: "The user does not have system admin privilege"

ACTION: "Grant system admin to user"

ERRMSG: "WDR snapshot request can not be accepted, please retry later"

SQLSTATE: OP001

CAUSE: "wdr snapshot thread does not exist"

ACTION: "Check if wdr snapshot thread exists"

ERRMSG: "Cannot respond to WDR snapshot request"

SQLSTATE: OP001

CAUSE: "Execution failed due to: %s"

ACTION: "Check if wdr snapshot thread exists"

ERRMSG: "query(%s) can not get datum values"

SQLSTATE: 22000

CAUSE: "System error."

ACTION: "Check whether the query can be executed"

ERRMSG: "create sequence failed"

SQLSTATE: 22000

CAUSE: "System error."

ACTION: "Check if sequence can be created"

ERRMSG: "update snapshot end time stamp filled"

SQLSTATE: 22000

CAUSE: "System error."

ACTION: "Check whether the snapshot retry is successful"

ERRMSG: "query can not get datum values"

SQLSTATE: 22000

CAUSE: "System error."

ACTION: "Check whether the query can be executed"

ERRMSG: "SPI_connect failed: %s"

SQLSTATE: XX000

CAUSE: "System error."

ACTION: "Check whether the snapshot retry is successful"

ERRMSG: "query(%s) execute failed"

SQLSTATE: 22000

CAUSE: "System error."

ACTION: "Check whether the snapshot retry is successful"

ERRMSG: "clean table of snap_%s is failed"

SQLSTATE: 22000

CAUSE: "System error."

ACTION: "Check whether the snapshot retry is successful"

ERRMSG: "analyze table failed"

SQLSTATE: 22000

CAUSE: "System error."

ACTION: "Check whether the snapshot retry is successful"

ERRMSG: "insert into tables_snap_timestamp start time stamp is failed"

SQLSTATE: 22000

CAUSE: "System error."

ACTION: "Check whether the snapshot retry is successful"

ERRMSG: "insert data failed"

SQLSTATE: 22000

CAUSE: "System error."

ACTION: "Check whether the snapshot retry is successful and check whether the query can be executed"

ERRMSG: "update tables_snap_timestamp end time stamp is failed"

SQLSTATE: 22000

CAUSE: "System error."

ACTION: "Check whether the snapshot retry is successful"

ERRMSG: "clean snapshot id %lu is failed in snapshot table"

SQLSTATE: 22000

CAUSE: "System error."

ACTION: "Check whether the snapshot retry is successful and check whether the query can be executed"

ERRMSG: "clean snapshot failed"

SQLSTATE: 22000

CAUSE: "System error."

ACTION: "Check whether the snapshot retry is successful"

ERRMSG: "can not create snapshot stat table"

SQLSTATE: 22000

CAUSE: "System error."

ACTION: "Check whether the query can be executed"

ERRMSG: "create WDR snapshot data table failed"

SQLSTATE: 22000

CAUSE: "System error."

ACTION: "Check whether the query can be executed"

ERRMSG: "insert into tables_snap_timestamp start time stamp failed"

SQLSTATE: 22000

CAUSE: "System error."

ACTION: "Check whether the query can be executed"

ERRMSG: "insert into snap_%s is failed"

SQLSTATE: 22000

CAUSE: "System error."

ACTION: "Check whether the query can be executed"

ERRMSG: "update tables_snap_timestamp end time stamp failed"

SQLSTATE: 22000

CAUSE: "System error."

ACTION: "Check whether the query can be executed"

ERRMSG: "create index failed"

SQLSTATE: 22000

CAUSE: "System error."

ACTION: "Check whether the query can be executed"

ERRMSG: "analyze table, connection failed: %s"

SQLSTATE: XX000

CAUSE: "System error."

ACTION: "Check whether the snapshot retry is successful"

ERRMSG: "snapshot thread SPI_connect failed: %s"

SQLSTATE: XX000

CAUSE: "System error."

ACTION: "Check whether the snapshot retry is successful"

ERRMSG: "Distributed key column can't be transformed"

SQLSTATE: 42P10

CAUSE: "There is a risk of violating uniqueness when transforming distribution columns."

ACTION: "Change transform column."

ERRMSG: "cannot convert %s to %s"

SQLSTATE: 42804

CAUSE: "There is no conversion path in pg_cast."

ACTION: "Rewrite or cast the expression."

ERRMSG: "create matview on TDE table failed"

SQLSTATE: 0A000

CAUSE: "create materialized views is not supported on TDE table"

ACTION: "check CREATE syntax about create the materialized views"

ERRMSG: "schema name can not same as package"

SQLSTATE: 22023

CAUSE: "schema name conflict"

ACTION: "rename schema name"

ERRMSG: "Unrecognized commandType when checking read-only attribute."

SQLSTATE: XX004

CAUSE: "System error."

ACTION: "Contact Huawei Engineer."

ERRMSG: "Fail to generate subquery plan."

SQLSTATE: XX005

CAUSE: "System error."

ACTION: "Contact Huawei Engineer."

ERRMSG: "Unrecognized node type when processing qual condition."

SQLSTATE: XX004

CAUSE: "System error."

ACTION: "Contact Huawei Engineer."

ERRMSG: "Unrecognized node type when processing const parameters."

SQLSTATE: XX004

CAUSE: "System error."

ACTION: "Contact Huawei Engineer."

ERRMSG: "SELECT FOR UPDATE/SHARE is not allowed with UNION/INTERSECT/
EXCEPT"

SQLSTATE: 0A000

CAUSE: "SQL uses unsupported feature."

ACTION: "Modify SQL statement according to the manual."

ERRMSG: "GROUP BY cannot be implemented."

SQLSTATE: 0A000

CAUSE: "GROUP BY uses unsupported datatypes."

ACTION: "Modify SQL statement according to the manual."

ERRMSG: "TSDB functions cannot be used if enable_tsdb is off."

SQLSTATE: D0011

CAUSE: "Functions are not loaded."

ACTION: "Turn on enable_tsdb according to manual."

ERRMSG: "Unrecognized node type when extracting index."

SQLSTATE: XX004

CAUSE: "System error."

ACTION: "Contact Huawei Engineer."

ERRMSG: "Ordering operator cannot be identified."

SQLSTATE: 42883

CAUSE: "Grouping set columns must be able to sort their inputs."

ACTION: "Modify SQL statement according to the manual."

ERRMSG: "DISTINCT cannot be implemented."

SQLSTATE: 0A000

CAUSE: "DISTINCT uses unsupported datatypes."

ACTION: "Modify SQL statement according to the manual."

ERRMSG: "Failed to locate grouping columns."

SQLSTATE: 55000

CAUSE: "System error."

ACTION: "Contact Huawei Engineer."

ERRMSG: "Resjunk output columns are not implemented."

SQLSTATE: 20000

CAUSE: "System error."

ACTION: "Contact Huawei Engineer."

ERRMSG: "PARTITION BY cannot be implemented."

SQLSTATE: 0A000

CAUSE: "PARTITION BY uses unsupported datatypes."

ACTION: "Modify SQL statement according to the manual."

ERRMSG: "ORDER BY cannot be implemented."

SQLSTATE: 0A000

CAUSE: "ORDER BY uses unsupported datatypes."

ACTION: "Modify SQL statement according to the manual."

ERRMSG: "Failed to deconstruct sort operators into partitioning/ordering operators."

SQLSTATE: D0011

CAUSE: "System error."

ACTION: "Contact Huawei Engineer."

ERRMSG: "OBS and HDFS foreign table can NOT be in the same plan."

SQLSTATE: XX008

CAUSE: "SQL uses unsupported feature."

ACTION: "Modify SQL statement according to the manual."

ERRMSG: "Pool size should not be zero"

SQLSTATE: 22012

CAUSE: "Compute pool configuration file contains error."

ACTION: "Please check the value of 'pl' in cp_client.conf."

ERRMSG: "Failed to get the runtime info from the compute pool."

SQLSTATE: 22004

CAUSE: "System error."

ACTION: "Contact Huawei Engineer."

ERRMSG: "Version is not compatible between local cluster and the compute pool."

SQLSTATE: XX008

CAUSE: "Compute pool is not installed appropriately."

ACTION: "Configure compute pool according to manual."

ERRMSG: "No optional index path is found."

SQLSTATE: 01000

CAUSE: "System error."

ACTION: "Contact Huawei Engineer."

ERRMSG: "MERGE INTO on replicated table does not yet support using distributed tables."

SQLSTATE: 0A000

CAUSE: "SQL uses unsupported feature."

ACTION: "Modify SQL statement according to the manual."

ERRMSG: "Fail to find ForeignScan node!"

SQLSTATE: P0002

CAUSE: "System error."

ACTION: "Contact Huawei Engineer."

ERRMSG: "sql advisor don't support none table, temp table, system table."

SQLSTATE: 42601

CAUSE: "sql advisor don't support none table, temp table, system table."

ACTION: "check query component"

ERRMSG: "Invalid autonomous transaction return datatypes"

SQLSTATE: P0000

CAUSE: "PL/SQL uses unsupported feature."

ACTION: "Contact Huawei Engineer."

ERRMSG: "new row for relation '%s' violates check constraint '%s'"

SQLSTATE: 23514

CAUSE: "some rows copy failed"

ACTION: "check table defination"

ERRMSG: "new row for relation '%s' violates check constraint '%s'"

SQLSTATE: 23514

CAUSE: "some rows copy failed"

ACTION: "set client_min_messages = info for more details"

ERRMSG: "get gauss home path is NULL"

SQLSTATE: XX005

CAUSE: "gauss home path not set"

ACTION: "check if \$GAUSSHOME is exist"

ERRMSG: "unable to open kms_iam_info.json file"

SQLSTATE: 58P03

CAUSE: "file not exist or broken"

ACTION: "check the kms_iam_info.json file"

ERRMSG: "can not get password plaintext"

SQLSTATE: XX005

CAUSE: "file not exist or broken"

ACTION: "check the password cipher rand file"

ERRMSG: "IAM info json key is NULL"

SQLSTATE: XX005

CAUSE: "IAM info value error"

ACTION: "check tde_config kms_iam_info.json file"

ERRMSG: "get internal password is NULL"

SQLSTATE: XX005

CAUSE: "cipher rand file missing"

ACTION: "check password cipher rand file"

ERRMSG: "KMS info json key is NULL"

SQLSTATE: XX005

CAUSE: "KMS info value error"

ACTION: "check tde_config kms_iam_info.json file"

ERRMSG: "unable to get json file"

SQLSTATE: 58P03

CAUSE: "parse json file failed"

ACTION: "check the kms_iam_info.json file format"

ERRMSG: "get JSON tree is NULL"

SQLSTATE: XX005

CAUSE: "get KMS JSON tree failed"

ACTION: "check input parameter or config.ini file"

ERRMSG: "failed to get json tree"

SQLSTATE: XX005

CAUSE: "config.ini json tree error"

ACTION: "check input parameter or config.ini file"

ERRMSG: "failed to set the value of json tree"

SQLSTATE: XX005

CAUSE: "config.ini json tree error"

ACTION: "check input parameter or config.ini file"

ERRMSG: "http request failed"

SQLSTATE: XX005

CAUSE: "http request error"

ACTION: "check KMS or IAM connect or config parameter"

ERRMSG: "get iam token or iam agency token is NULL"

SQLSTATE: XX005

CAUSE: "connect IAM failed"

ACTION: "check if your env can connect with IAM server"

ERRMSG: "KMS dek json key is NULL"

SQLSTATE: XX005

CAUSE: "KMS return value error"

ACTION: "check KMS config parameter"

ERRMSG: "get kms dek is NULL"

SQLSTATE: XX005

CAUSE: "connect KMS failed"

ACTION: "check if your env can connect with KMS server"

ERRMSG: "get http header is NULL"

SQLSTATE: XX005

CAUSE: "http request failed"

ACTION: "check IAM config parameter"

ERRMSG: "create KMS dek failed"

SQLSTATE: XX005

CAUSE: "KMS error"

ACTION: "check KMS connect or config parameter"

ERRMSG: "get KMS dek failed"

SQLSTATE: XX005

CAUSE: "KMS error"

ACTION: "check KMS connect or config parameter"

ERRMSG: "get KMS DEK is NULL"

SQLSTATE: XX005

CAUSE: "get KMS dek_plaintext failed"

ACTION: "check KMS network or cipher is right"

ERRMSG: "create matview with TDE failed"

SQLSTATE: 0A000

CAUSE: "TDE feature is not supported for Create materialized views"

ACTION: "check CREATE syntax about create the materialized views"

ERRMSG: "failed to add item to the index page"

SQLSTATE: XX002

CAUSE: "System error."

ACTION: "Check WARNINGS for the details."

ERRMSG: "index row size %lu exceeds maximum %lu for index '%s'"

SQLSTATE: 54000

CAUSE: "Values larger than 1/3 of a buffer page cannot be indexed."

ACTION: "Consider a function index of an MD5 hash of the value, or use full text indexing."

18.2 CM 报错信息

ERRMSG: "Fail to access the cluster static config file."

SQLSTATE: c3000

CAUSE: "The cluster static config file is not generated or is manually deleted."

ACTION: "Please check the cluster static config file."

ERRMSG: "Fail to open the cluster static file."

SQLSTATE: c3000

CAUSE: "The cluster static config file is not generated or is manually deleted."

ACTION: "Please check the cluster static config file."

ERRMSG: "Fail to read the cluster static file."

SQLSTATE: c3001

CAUSE: "The cluster static file permission is insufficient."

ACTION: "Please check the cluster static config file."

ERRMSG: "Failed to read the static config file."

SQLSTATE: c1000

CAUSE: "out of memeory."

ACTION: "Please check the system memory and try again."

ERRMSG: "Could not find the current node in the cluster by the node id %u."

SQLSTATE: c3002

CAUSE: "The static config file probably contained content error."

ACTION: "Please check static config file."

ERRMSG: "Failed to open the logic config file."

SQLSTATE: c3000

CAUSE: "The logic config file is not generated or is manually deleted."

ACTION: "Please check the cluster static config file."

ERRMSG: "Fail to read the logic static config file."

SQLSTATE: c3001

CAUSE: "The logic static config file permission is insufficient."

ACTION: "Please check the logic static config file."

ERRMSG: "Failed to open or read the static config file."

SQLSTATE: c1000

CAUSE: "out of mememory."

ACTION: "Please check the system memory and try again."

ERRMSG: "Failed to open the log file '%s'."

SQLSTATE: c3000

CAUSE: "Log file not found."

ACTION: "Please check the log file."

ERRMSG: "Failed to open the log file '%s'."

SQLSTATE: c3000

CAUSE: "The log file permission is insufficient."

ACTION: "please check the log file."

ERRMSG: "Failed to open the dynamic config file '%s'."

SQLSTATE: c3000

CAUSE: "The dynamic config file permission is insufficient."

ACTION: "Please check the dynamic config file."

ERRMSG: "Failed to malloc memory, size = %lu."

SQLSTATE: c1000

CAUSE: "out of memeory."

ACTION: "Please check the system memory and try again."

ERRMSG: "unrecognized AZ name '%s'."

SQLSTATE: c3000

CAUSE: "The parameter(%s) entered by the user is incorrect."

ACTION: "Please check the parameter entered by the user and try again."

ERRMSG: "unrecognized minorityAz name '%s'."

SQLSTATE: c3000

CAUSE: "The parameter(%s) entered by the user is incorrect."

ACTION: "Please check the parameter entered by the user and try again."

ERRMSG: "Get GAUSSHOME failed."

SQLSTATE: c3000

CAUSE: "The environment variable('GAUSSHOME') is incorrectly configured."

ACTION: "Please check the environment variable('GAUSSHOME')."

ERRMSG: "Get current user name failed."

SQLSTATE: c3000

CAUSE: "N/A"

ACTION: "Please check the environment."

ERRMSG: "-B option must be specified."

SQLSTATE: c3000

CAUSE: "%s: The cmdline entered by the user is incorrect."

ACTION: "Please check the cmdline entered by the user(%s)."

ERRMSG: "-T option must be specified.\n"

SQLSTATE: c3000

CAUSE: "%s: The cmdline entered by the user is incorrect."

ACTION: "Please check the cmdline entered by the user(%s)."

ERRMSG: "can't stop one node or instance with -m normal."

SQLSTATE: c3000
CAUSE: "The cmdline entered by the user is incorrect."
ACTION: "Please check the cmdline entered by the user(%s)."

ERRMSG: "can't stop one node or instance with -m resume."
SQLSTATE: c3000
CAUSE: "%s: The cmdline entered by the user is incorrect."
ACTION: "Please check the cmdline entered by the user(%s)."

ERRMSG: "can't stop one availability zone with -m resume."
SQLSTATE: c3000
CAUSE: "%s: The cmdline entered by the user is incorrect."
ACTION: "Please check the cmdline entered by the user(%s)."

ERRMSG: "log level or cm server arbitration mode must be specified."
SQLSTATE: c3000
CAUSE: "%s: The cmdline entered by the user is incorrect."
ACTION: "Please check the cmdline entered by the user(%s)."

ERRMSG: "log level or cm server arbitration mode need not be specified."
SQLSTATE: c3000
CAUSE: "%s: The cmdline entered by the user is incorrect."
ACTION: "Please check the cmdline entered by the user(%s)."

ERRMSG: "-R is needed."
SQLSTATE: c3000
CAUSE: "%s: The cmdline entered by the user is incorrect."
ACTION: "Please check the cmdline entered by the user(%s)."

ERRMSG: "-D is needed."
SQLSTATE: c3000
CAUSE: "%s: The cmdline entered by the user is incorrect."
ACTION: "Please check the cmdline entered by the user(%s)."

ERRMSG: "-n and -R are needed."

SQLSTATE: c3000
CAUSE: "%s: The cmdline entered by the user is incorrect."
ACTION: "Please check the cmdline entered by the user(%s)."

ERRMSG: "-n and -D are needed."
SQLSTATE: c3000
CAUSE: "%s: The cmdline entered by the user is incorrect."
ACTION: "Please check the cmdline entered by the user(%s)."

ERRMSG: "no operation specified."
SQLSTATE: c3000
CAUSE: "The cmdline entered by the user is incorrect."
ACTION: "Please check the cmdline entered by the user(%s)."

ERRMSG: "no cm directory specified."
SQLSTATE: c3000
CAUSE: "The cmdline entered by the user is incorrect."
ACTION: "Please check the cmdline entered by the user(%s)."

ERRMSG: "Please check the usage of switchover."
SQLSTATE: c3000
CAUSE: "The cmdline entered by the user is incorrect."
ACTION: "Please check the cmdline entered by the user(%s)."

ERRMSG: "-n and -z cannot be specified at the same time."
SQLSTATE: c3000
CAUSE: "The cmdline entered by the user is incorrect."
ACTION: "Please check the cmdline entered by the user(%s)."

ERRMSG: "-m cannot be specified at the same time with -n or -z."
SQLSTATE: c3000
CAUSE: "%s: The cmdline entered by the user is incorrect."
ACTION: "Please check the cmdline entered by the user(%s)."

ERRMSG: "-n node(%d) is invalid."

SQLSTATE: c3000
CAUSE: "The cmdline entered by the user is incorrect."
ACTION: "Please check the cmdline entered by the user(%s)."

ERRMSG: "-n node is needed."
SQLSTATE: c3000
CAUSE: "The cmdline entered by the user is incorrect."
ACTION: "Please check the cmdline entered by the user(%s)."

ERRMSG: "%s: -C is needed."
SQLSTATE: c3000
CAUSE: "The cmdline entered by the user is incorrect."
ACTION: "Please check the cmdline entered by the user(%s)."

ERRMSG: "-z value must be 'ALL' when query mppdb cluster."
SQLSTATE: c3000
CAUSE: "%s: The cmdline entered by the user is incorrect."
ACTION: "Please check the cmdline entered by the user(%s)."

ERRMSG: "-v is needed."
SQLSTATE: c3000
CAUSE: "%s: The cmdline entered by the user is incorrect."
ACTION: "Please check the cmdline entered by the user(%s)."

ERRMSG: "-C is needed."
SQLSTATE: c3000
CAUSE: "%s: The cmdline entered by the user is incorrect."
ACTION: "Please check the cmdline entered by the user(%s)."

ERRMSG: "-Cv is needed."
SQLSTATE: c3000
CAUSE: "%s: The cmdline entered by the user is incorrect."
ACTION: "Please check the cmdline entered by the user(%s)."

ERRMSG: "-L value must be 'ALL' when query logic cluster."

SQLSTATE: c3000
CAUSE: "%s: The cmdline entered by the user is incorrect."
ACTION: "Please check the cmdline entered by the user(%s)."

ERRMSG: "unrecognized LC name '%s'."
SQLSTATE: c3000
CAUSE: "%s: The cmdline entered by the user is incorrect."
ACTION: "Please check the cmdline entered by the user(%s)."

ERRMSG: "-n is needed."
SQLSTATE: c3000
CAUSE: "%s: The cmdline entered by the user is incorrect."
ACTION: "Please check the cmdline entered by the user(%s)."

ERRMSG: "There is no '%s' information in cluster."
SQLSTATE: c3000
CAUSE: "%s: The cmdline entered by the user is incorrect."
ACTION: "Please check the cmdline entered by the user(%s)."

ERRMSG: "-D path is too long.\n"
SQLSTATE: c3000
CAUSE: "%s: The cmdline entered by the user is incorrect."
ACTION: "Please check the cmdline entered by the user(%s)."

ERRMSG: "-D path is invalid."
SQLSTATE: c3000
CAUSE: "%s: The cmdline entered by the user is incorrect."
ACTION: "Please check the cmdline entered by the user(%s)."

ERRMSG: "-n node(%s) is invalid."
SQLSTATE: c3000
CAUSE: "%s: The cmdline entered by the user is incorrect."
ACTION: "Please check the cmdline entered by the user(%s)."

ERRMSG: "-R only support when the cluster is single-inst."

SQLSTATE: c3000
CAUSE: "%s: The cmdline entered by the user is incorrect."
ACTION: "Please check the cmdline entered by the user(%s)."

ERRMSG: "-t time is invalid."
SQLSTATE: c3000
CAUSE: "%s: The cmdline entered by the user is incorrect."
ACTION: "Please check the cmdline entered by the user(%s)."

ERRMSG: "-votenum is invalid."
SQLSTATE: c3000
CAUSE: "%s: The cmdline entered by the user is incorrect."
ACTION: "Please check the cmdline entered by the user(%s)."

ERRMSG: "unrecognized build mode."
SQLSTATE: c3000
CAUSE: "%s: The cmdline entered by the user is incorrect."
ACTION: "Please check the cmdline entered by the user(%s)."

ERRMSG: "unrecognized build mode '%s'."
SQLSTATE: c3000
CAUSE: "%s: The cmdline entered by the user is incorrect."
ACTION: "Please check the cmdline entered by the user(%s)."

ERRMSG: "too many command-line arguments (first is '%s')."
SQLSTATE: c3000
CAUSE: "%s: The cmdline entered by the user is incorrect."
ACTION: "Please check the cmdline entered by the user(%s)."

ERRMSG: "unrecognized operation mode '%s'."
SQLSTATE: c3000
CAUSE: "%s: The cmdline entered by the user is incorrect."
ACTION: "Please check the cmdline entered by the user(%s)."

ERRMSG: "no cm directory specified."

SQLSTATE: c3000
CAUSE: "%s: The cmdline entered by the user is incorrect."
ACTION: "Please check the cmdline entered by the user(%s)."

ERRMSG: "Failed to malloc memory."
SQLSTATE: c1000
CAUSE: "out of memeory."
ACTION: "Please check the system memory and try again."

ERRMSG: "Failed to open etcd: %s."
SQLSTATE: c4000
CAUSE: "Etcd is abnoraml."
ACTION: "Please check the Cluster Status and try again."

ERRMSG: "[PATCH-ERROR] hotpatch command or path set error."
SQLSTATE: c3000
CAUSE: "The cmdline entered by the user is incorrect."
ACTION: "Please check the cmdline entered by the user(%s)."

ERRMSG: "no standby datanode in single node cluster."
SQLSTATE: c3000
CAUSE: "The cmdline entered by the user is incorrect."
ACTION: "Please check the cmdline entered by the user(%s)."

ERRMSG: "restart logic cluster failed."
SQLSTATE: c3000
CAUSE: "The cmdline entered by the user is incorrect."
ACTION: "Please check the cmdline entered by the user(%s)."

ERRMSG: "restart logic cluster failed"
SQLSTATE: c3000
CAUSE: "The cmdline entered by the user is incorrect."
ACTION: "Please check the cmdline entered by the user(%s)."

ERRMSG: "The option parameter is not specified."

SQLSTATE: c3000

CAUSE: "The cmdline entered by the user is incorrect."

ACTION: "Please check the cmdline entered by the user(%s)."