

函数 workflow

最佳实践

文档版本 01
发布日期 2025-02-28



版权所有 © 华为云计算技术有限公司 2025。保留一切权利。

非经本公司书面许可，任何单位和个人不得擅自摘抄、复制本文档内容的部分或全部，并不得以任何形式传播。

商标声明



HUAWEI和其他华为商标均为华为技术有限公司的商标。

本文档提及的其他所有商标或注册商标，由各自的所有人拥有。

注意

您购买的产品、服务或特性等应受华为云计算技术有限公司商业合同和条款的约束，本文档中描述的全部或部分产品、服务或特性可能不在您的购买或使用范围之内。除非合同另有约定，华为云计算技术有限公司对本文档内容不做任何明示或暗示的声明或保证。

由于产品版本升级或其他原因，本文档内容会不定期进行更新。除非另有约定，本文档仅作为使用指导，本文档中的所有陈述、信息和建议不构成任何明示或暗示的担保。

华为云计算技术有限公司

地址：贵州省贵安新区黔中大道交兴功路华为云数据中心 邮编：550029

网址：<https://www.huaweicloud.com/>

目录

1 FunctionGraph 最佳实践汇总	1
2 数据处理类实践	4
2.1 使用 FunctionGraph 函数对 OBS 中的图片进行压缩	4
2.2 使用 FunctionGraph 函数为 OBS 中的图片打水印	10
2.2.1 案例概述	11
2.2.2 准备	11
2.2.3 构建程序	12
2.2.4 添加事件源	14
2.2.5 处理图片	15
2.3 使用 FunctionGraph 函数对 DIS 数据进行格式转换并存储到 CloudTable	16
2.3.1 案例概述	16
2.3.2 准备	17
2.3.3 构建程序	19
2.3.4 添加事件源	25
2.3.5 处理数据	26
2.4 使用 FunctionGraph 函数实现通过 API 方式上传文件	27
2.4.1 方案概述	27
2.4.2 资源规划	27
2.4.3 操作流程	27
2.4.3.1 NodeJS 语言方案	28
2.4.3.2 Python 语言方案	30
2.5 使用 FunctionGraph 函数对 IoTDA 中的设备坐标数据进行转换	32
2.5.1 案例概述	32
2.5.2 准备	33
2.5.3 构建函数程序	34
2.6 使用 FunctionGraph 函数对 OBS 中的文件进行加解密	37
2.6.1 案例描述	37
2.6.2 准备	38
2.6.3 构建程序	39
2.6.4 添加事件源	45
2.6.5 处理文件	45
2.7 使用 FunctionGraph 函数识别 LTS 中的异常业务日志并存储到 OBS	46
2.7.1 案例概述	46

2.7.2 准备.....	47
2.7.3 构建程序.....	49
2.7.4 添加事件源.....	50
2.7.5 处理结果.....	50
2.8 使用 FunctionGraph 函数对 LTS 中的日志进行实时过滤.....	51
2.8.1 案例概述.....	51
2.8.2 准备.....	52
2.8.3 构建程序.....	53
2.8.4 添加事件源.....	55
2.8.5 处理结果.....	55
2.9 使用 FunctionGraph 函数流对 OBS 中的图片进行旋转.....	56
2.9.1 案例概述.....	56
2.9.2 准备.....	57
2.9.3 构建程序.....	58
2.9.4 处理图片.....	63
2.10 使用 FunctionGraph 函数流对图片进行压缩和打水印.....	64
3 功能应用类实践.....	67
3.1 使用 FunctionGraph 函数和 CTS 识别非法 IP 的登录登出操作.....	67
3.1.1 案例概述.....	67
3.1.2 准备.....	68
3.1.3 构建程序.....	69
3.1.4 添加事件源.....	70
3.1.5 处理结果.....	70
3.2 使用 FunctionGraph 函数定时开关华为云 ECS.....	71
3.3 使用 FunctionGraph 函数作为后端实现 APIG 的自定义认证能力.....	74
3.3.1 方案概述.....	74
3.3.2 资源规划.....	75
3.3.3 构建程序.....	75
3.3.4 添加事件源.....	80
3.3.5 调试并调用 API.....	81
3.4 使用 FunctionGraph 的 Java 函数配置 Log4j2 实现日志打印.....	82
3.5 使用 FunctionGraph 部署 AI 绘画 Stable Diffusion 应用.....	85
3.5.1 使用 FunctionGraph 部署 AI 绘画 Stable Diffusion 方案概述.....	85
3.5.2 使用 FunctionGraph 部署 AI 绘画 Stable Diffusion 资源和成本规划.....	86
3.5.3 使用 FunctionGraph 部署 AI 绘画 Stable Diffusion 操作流程.....	87
3.5.4 部署和使用 AI 绘画 Stable Diffusion 应用.....	89
3.5.5 绑定自定义域名（可选）.....	92
3.5.6 上传自定义模型（可选）.....	96
3.5.7 进阶使用：使用 ECS 作为 NFS 服务器实现多用户资源隔离.....	101
3.5.8 进阶使用：通过挂载同一 SFS 文件系统实现多用户资源共享.....	105
3.5.9 进阶使用：使用专享版 APIG 触发器提升性能.....	107
3.5.10 进阶使用：启用 WebUI 认证.....	110

3.5.11 进阶使用：使用 API 模式访问应用.....	110
3.5.12 免责声明.....	111
3.6 使用 FunctionGraph 部署 AI 绘画 ComfyUI/ComfyUI+FLUX 应用.....	111
3.6.1 使用 FunctionGraph 部署 AI 绘画 ComfyUI/ComfyUI+FLUX 方案概述.....	112
3.6.2 使用 FunctionGraph 部署 AI 绘画 ComfyUI/ComfyUI+FLUX 资源和成本规划.....	112
3.6.3 使用 FunctionGraph 部署 AI 绘画 ComfyUI/ComfyUI+FLUX 操作流程.....	114
3.6.4 部署 AI 绘画 ComfyUI/ComfyUI+FLUX 准备工作.....	115
3.6.5 部署和使用 AI 绘画 ComfyUI/ComfyUI+FLUX 应用.....	118
3.6.6 上传自定义模型和节点（可选）.....	122
3.6.7 进阶使用：使用 ECS 作为 NFS 服务器实现多用户资源隔离.....	126
3.6.8 进阶使用：使用 ComfyUI Manager 在线安装自定义模型和节点.....	129
3.6.9 免责声明.....	133
3.7 使用 FunctionGraph 部署 AI 对话 ChatGLM3 应用.....	134
3.7.1 使用 FunctionGraph 部署 AI 对话 ChatGLM3 方案概述.....	134
3.7.2 使用 FunctionGraph 部署 AI 对话 ChatGLM3 资源和成本规划.....	134
3.7.3 使用 FunctionGraph 部署 AI 对话 ChatGLM3 操作流程.....	136
3.7.4 部署 AI 对话 ChatGLM3 准备工作.....	136
3.7.5 部署和使用 AI 对话 ChatGLM3 应用.....	139
3.7.6 上传与使用自定义模型（可选）.....	142
3.7.7 进阶使用：使用 ECS 作为 NFS 服务器实现多用户资源隔离.....	145
3.7.8 免责声明.....	149
3.8 使用 FunctionGraph 部署 DeepSeek-R1 蒸馏模型.....	149
4 函数构建类实践.....	157
4.1 使用已有 SpringBoot 项目构建 HTTP 函数.....	157
4.2 使用 Next.js 项目构建 HTTP 函数.....	161
4.2.1 方案概述.....	162
4.2.2 创建 Next.js 项目.....	162
4.2.3 创建依赖包.....	164
4.2.4 构建程序.....	165
4.2.5 处理结果.....	166
4.3 使用 Go 语言程序构建 HTTP 函数.....	167
4.4 使用 FunctionGraph 函数对 MFA 微服务进行 Serverless 化改造.....	169
4.4.1 案例概述.....	169
4.4.2 准备.....	170
4.4.3 构建程序.....	173
4.4.4 添加事件源.....	182
4.4.5 测试函数.....	183
4.5 使用 FunctionGraph 函数访问 Redis 数据.....	185
4.5.1 案例概述.....	185
4.5.2 准备工作.....	185
4.5.3 创建依赖包.....	185
4.5.4 创建函数.....	186

4.5.5 示例代码.....	189
4.5.5.1 连接 DCS 单机、主备、读写分离、Proxy 集群实例.....	189
4.5.5.2 连接 DCS 集群实例.....	191
4.5.5.3 代码解读.....	192
4.5.5.3.1 FunctionGraph 函数初始化入口.....	192
4.5.5.3.2 Redis 连接池.....	193
4.5.5.3.3 Redis 重试机制.....	193
4.5.5.3.4 Redis 健康检查.....	194
4.5.6 FunctionGraph 监控告警.....	194
4.5.7 日志告警.....	195
4.5.8 调试函数.....	195
4.6 FunctionGraph 函数的冷启动优化实践.....	195

1 FunctionGraph 最佳实践汇总

本文汇总了基于函数工作流服务（FunctionGraph）常见应用场景的操作实践，为每个实践提供详细的方案描述和操作指导，帮助您轻松构建基于函数工作流的业务。

数据处理类实践

表 1-1 FunctionGraph 数据处理类最佳实践

最佳实践	说明
使用FunctionGraph函数对OBS中的图片进行压缩	本章节介绍如何配置一个图片压缩函数，配合使用“OBS应用事件源”触发器实现对OBS中的图片进行压缩。
使用FunctionGraph函数为OBS中的图片打水印	本章节介绍如何配置一个为图片打水印的函数，配合使用“OBS应用事件源”触发器实现对OBS中的图片打水印。
使用FunctionGraph函数对DIS数据进行格式转换并存储到CloudTable	本章节介绍如何使用函数结合数据接入服务（DIS）采集IOT实时数据流，并将采集到的数据进行格式转换，存储到表格存储服务（CloudTable Service）中。
使用FunctionGraph函数实现通过API方式上传文件	本章节以NodeJS和Python语言为例，介绍如何配置后端解析函数，结合APIG处理端侧文件上传云服务器。适用于例如服务运行日志的上报、Web应用图片上传等Web和App应用的场景。
使用FunctionGraph函数对IoTDA中的设备坐标数据进行转换	本章节介绍如何使用函数结合IoTDA服务，将物联网设备上报以及设备状态变动的相关数据，流转至FunctionGraph触发函数运行并进行坐标转换（将WGS84坐标转为GCJ02坐标）。适用于例如将设备上报的数据处理后存储至如OBS；对上报的数据进行结构化，清洗后存储至数据库；根据设备状态变化进行事件通知等应用场景。
使用FunctionGraph函数对OBS中的文件进行加解密	本章节介绍如何使用函数结合华为云DEW，配合使用“OBS应用事件源”触发器实现对OBS中的文件进行加解密处理。

最佳实践	说明
使用FunctionGraph函数识别LTS中的异常业务日志并存储到OBS	本章节介绍如何结合云日志服务LTS，配置提取告警日志功能的函数，识别LTS中的异常日志数据存储至OBS桶，再通过消息通知服务SMN推送告警短信和邮件，通知业务人员处理。
使用FunctionGraph函数对LTS中的日志进行实时过滤	本章节介绍如何结合云日志服务LTS，配置提取日志数据并分析和过滤关键信息后转储至LTS的函数。
使用FunctionGraph函数流对OBS中的图片进行旋转	本章节介绍如何使用函数流功能，编排函数自动化处理OBS中的图片进行旋转。 函数流功能目前支持“华北-北京四”、“华东-上海一”、“华东-上海二”、“华南-广州”、“亚太-新加坡”。
使用FunctionGraph函数流对图片进行压缩和打水印	本章节介绍如何使用函数流功能，编排函数自动化对图片进行压缩和打水印处理。 函数流功能目前支持“华北-北京四”、“华东-上海一”、“华东-上海二”、“华南-广州”、“亚太-新加坡”。

功能应用类实践

表 1-2 FunctionGraph 功能应用类最佳实践

最佳实践	说明
使用FunctionGraph函数和CTS识别非法IP的登录登出操作	本章节介绍如何结合云审计服务CTS，配置获取云服务资源操作信息并对信息进行分析 and 处理的函数，再通过消息通知服务SMN推送告警短信和邮件，通知业务人员处理。
使用FunctionGraph函数定时开关华为云ECS	本章节介绍如何配置实现定时开启或关闭华为公有云虚拟机ECS功能的函数。
使用FunctionGraph函数作为后端实现APIG的自定义认证能力	本章节介绍如何快速创建后端服务为FunctionGraph的API，并通过APIG安全认证中的“自定义认证”鉴权方式进行调用。
使用FunctionGraph的Java函数配置Log4j2实现日志打印	本章节介绍如何使用Java函数配置Log4j2，实现日志打印功能。
使用FunctionGraph部署AI绘画Stable Diffusion应用	本章节介绍如何通过FunctionGraph的应用中心，部署AI绘画Stable-Diffusion应用，并提供多种自定义使用AI绘画应用的方法。
使用FunctionGraph部署AI绘画ComfyUI/ComfyUI+FLUX应用	本章节介绍如何通过FunctionGraph的应用中心，部署AI绘画ComfyUI应用和AI绘画ComfyUI+FLUX应用，并提供多种自定义使用AI绘画应用的方法。

最佳实践	说明
使用FunctionGraph部署AI对话ChatGLM3应用	本章节介绍如何通过FunctionGraph的应用中心，部署AI对话ChatGLM3应用，并提供多种自定义使用AI对话应用的方法。
使用FunctionGraph部署DeepSeek-R1蒸馏模型	本章节介绍如何通过容器镜像HTTP函数，协同第三方客户端，快速部署DeepSeek-R1蒸馏模型，实现AI对话。

函数构建类实践

表 1-3 FunctionGraph 函数构建类最佳实践

最佳实践	说明
使用已有SpringBoot项目构建HTTP函数	本章节指导使用Springboot开发应用的用户，将业务通过构建HTTP函数的方式部署到FunctionGraph。
使用Next.js项目构建HTTP函数	本章节指导使用Next.js框架开发应用的用户，将业务通过构建HTTP函数的方式部署到FunctionGraph。
使用Go语言程序构建HTTP函数	本章节指导使用Go语言开发应用的用户，将业务通过构建HTTP函数的方式部署到FunctionGraph。
使用FunctionGraph函数对MFA微服务进行Serverless化改造	本章节介绍使用函数对MetaERP业务场景进行微服务Serverless化改造。基于函数 workflow 服务可将低频使用但资源占用大的微服务逻辑，拆分成独立函数，常驻实例扩容到0；剩余微服务逻辑以Spring兼容方式进行函数化，实现函数化后的微服务快速冷启动和弹性，常驻实例减半。
使用FunctionGraph函数访问Redis数据	本章节介绍如何使用FunctionGraph和Redis客户端的能力，实现在函数内访问客户的Redis数据库。
FunctionGraph函数的冷启动优化实践	本章节介绍如何优化函数 workflow 冷启动的实践。

2 数据处理类实践

2.1 使用 FunctionGraph 函数对 OBS 中的图片进行压缩

方案概述

本实践适用于将单张或批量的图片压缩处理。高质量图片文件通常占用大量存储空间和带宽，导致网站和应用的加载速度变慢，结合对象存储服务OBS，使用FunctionGraph函数可以构建一个高效的图片压缩解决方案，对存储在OBS桶中的图片进行自动压缩处理，实现存储空间优化与资源高效利用。

约束与限制

- “OBS应用事件源”触发器目前仅支持“华北-北京四”、“华北-乌兰察布一”、“华东-上海一”区域，在创建函数和OBS桶时请选择上述区域之一。
- 在操作过程中，所创建的函数和OBS桶必须位于同一个区域下。

资源和成本规划

[表1](#)介绍使用FunctionGraph函数对OBS中的图片进行压缩所需的资源和成本规划。

表 2-1 资源和成本规划

资源	资源说明	计费说明
对象存储服务 OBS	<ul style="list-style-type: none">产品类型：对象存储区域：华北-北京四存储策略：单AZ存储存储类别：标准存储桶策略：私有购买量：2	<ul style="list-style-type: none">计费模式：本例使用按需计费。具体计费项及说明请参考对象存储服务按需计费说明。

资源	资源说明	计费说明
函数工作流 FunctionGraph	<ul style="list-style-type: none">函数类型：事件函数区域：华北-北京四购买量：1	<ul style="list-style-type: none">计费模式：按需计费。函数工作流提供免费试用，每月前100万次调用免费。具体计费项及说明请参考函数工作流按需计费说明。

操作流程

下表介绍使用FunctionGraph函数对OBS中的图片进行压缩的总体操作流程。

表 2-2 操作流程

操作流程	说明
步骤一：创建两个OBS桶	创建两个OBS桶，源桶用于存储原始图片，目标桶用于存储压缩后图片。
步骤二：创建云服务委托	创建云服务委托，授权FunctionGraph使用其他云服务，确保能与OBS服务协同工作。
步骤三：创建图片压缩函数	创建空白函数，配置代码环境和创建OBS应用事件源触发器，以实现OBS源桶中上传或更新的图片自动进行压缩。
步骤四：验证图片压缩	上传原始图片到OBS源桶，图片压缩函数自动执行，在OBS目标桶中生成压缩后的图片，验证图片压缩函数正常运行。

步骤一：创建两个 OBS 桶

步骤1 登录[对象存储服务控制台](#)，进入“对象存储”页签。

步骤2 单击“创建桶”，进入“创建桶”界面。

步骤3 在“创建桶”界面，参考[表2-3](#)填写OBS源桶信息。

表 2-3 OBS 源桶配置

参数名称	参数说明	取值样例
区域	必选参数。 桶所属区域。请选择靠近您业务的区域，以降低网络时延，提高访问速度。桶创建成功后，不支持变更区域。当前“OBS应用事件源”触发器仅支持“华北-北京四”、“华北-乌兰察布一”、“华东-上海一”区域。	华北-北京四

参数名称	参数说明	取值样例
数据冗余存储策略	<p>必选参数。</p> <ul style="list-style-type: none"> 多AZ存储：数据冗余存储至多个可用区（AZ），可靠性更高。 单AZ存储：数据仅存储在单个可用区（AZ），成本更低。 桶创建成功后，不支持变更存储策略。 	单AZ存储
桶名称	<p>必选参数。</p> <p>桶的名称。需全局唯一，桶创建成功后，不支持修改名称。</p>	your-bucket-input
存储类别	<p>必选参数。</p> <ul style="list-style-type: none"> 标准存储：适用于有大量热点文件或小文件，且需要频繁访问（平均一个月多次）并快速获取数据的业务场景，支持单AZ存储和多AZ存储。 低频访问存储：适用于不频繁访问（平均一年少于12次），但需要快速获取数据的业务场景，支持单AZ存储和多AZ存储。 归档存储：适用于很少访问（平均一年一次），且对数据获取速率要求不高的业务场景，仅支持单AZ存储。 	标准存储
桶策略	<p>必选参数。</p> <p>桶的读写权限控制。</p> <ul style="list-style-type: none"> 私有：除桶ACL授权外的其他用户无桶的访问权限。 公共读：任何用户都可以对桶内对象进行读操作。 公共读写：任何用户都可以对桶内对象进行读/写/删除操作。 	私有
默认加密	<p>必选参数。</p> <p>服务器端加密是指OBS服务端对客户上传到OBS的对象进行加密存储，开启后需要选择加解密密钥。</p>	关闭

参数名称	参数说明	取值样例
归档数据直读	必选参数。 通过归档数据直读，可以直接下载存储类别为归档存储的数据，无需提前恢复。归档数据直读会收取相应的费用。	关闭
企业项目	必选参数。 企业项目是一种云资源管理方式，企业项目管理服务提供统一的云资源按项目管理，默认项目为default。	default
标签	可选参数。 标签用于标识OBS中的桶，以此达到对OBS中的桶进行分类的目的。	保持默认，不填写。

步骤4 重复步骤**步骤3**，创建OBS目标桶。桶名称命名为“your-bucket-output”，其余参数信息与源桶保持一致。

步骤5 完成桶创建后，桶列表有your-bucket-input、your-bucket-output两个桶。

----结束

步骤二：创建云服务委托

步骤1 登录，左侧导航栏选择“委托”，进入“委托”页面后，右上角单击“创建委托”。

步骤2 在“创建委托”页面，配置如下参数：

- 委托名称：输入“serverless_trust”。
- 委托类型：选择“云服务”。
- 云服务：选择“函数工作流 FunctionGraph”。
- 持续时间：选择“永久”。
- 描述：保持默认，无需填写。

步骤3 单击“完成”，系统提示创建成功，单击“立即授权”，进入“授权”界面。

步骤4 在“选择策略”界面搜索并勾选“OBS Administrator”，单击“下一步”。

图 2-1 选择策略



步骤5 在“设置最小授权范围”界面选择“所有资源”，单击“确定”。

说明

“OBS Administrator”策略暂不支持指定区域项目资源。

步骤6 系统提示授权成功，单击“完成”，回到“委托”列表，列表中出现“serverless_trust”委托则创建成功。

----结束

步骤三：创建图片压缩函数

步骤1 登录[函数工作流控制台](#)，在左侧导航栏选择“函数 > 函数列表”，进入函数列表界面。

步骤2 单击“创建函数”，进入创建函数界面。

步骤3 选择“创建空白函数”，参考[表2-4](#)填写函数基本信息，填写完成后单击“创建函数”。

表 2-4 配置函数参数

参数名称	参数说明	取值样例
函数类型	必选参数。 <ul style="list-style-type: none">事件函数：通过触发器来触发函数执行。HTTP函数：用户可以直接发送 HTTP 请求到 URL 触发函数执行。	事件函数
区域	必选参数。 代码部署的区域。需与OBS桶区域保持一致。	华北-北京四
项目	必选参数。 项目部署的区域。会根据区域默认选择。	华北-北京四（默认）
函数名称	必选参数。 函数的名称。可包含字母、数字、下划线和中划线，以大/小写字母开头，以字母或数字结尾，长度不超过60个字符。	fss_examples_image_thumbnail
企业项目	必选参数。 将函数添加至已创建的企业项目中，需与OBS桶的企业项目保持一致，默认项目为default。	default
委托名称	可选参数，本实践必选。 委托函数工作流服务访问其他云服务的委托名称。选择 步骤二：创建云服务委托 中创建的委托。	serverless_trust
运行时	必选参数。 编写函数的语言及其版本。控制台代码编辑器仅支持Node.js、Python和PHP语言。	Python3.6

步骤4 进入fss_examples_image_thumbnail函数详情页，配置如下信息。

1. 下载示例代码 [fss_examples_image_thumbnail.zip](#)。
2. 在“代码”页签，选择“上传自Zip文件”，添加下载的“fss_examples_image_thumbnail_eg.zip”文件，单击“确定”，代码自动部署。
3. 单击页面最底部的“添加依赖包”，添加公共依赖包“pillow-7.1.2”，版本默认选择“1”，单击“确定”。
4. 在“设置 > 常规设置”页签，修改如下配置。
 - 执行超时时间：输入“40”。
 - 内存：选择“256”。
 填写完成后单击“保存”。
5. 在“设置 > 环境变量”页签，单击“编辑环境变量”，在弹出窗口中单击“添加环境变量”，添加[表2-5](#)信息，填写完成后单击“确定”。

表 2-5 环境变量

键	值	说明
output_bucket	your-bucket-output	存储压缩图片的OBS目标桶名称。
obs_endpoint	obs.cn-north-4.myhuaweicloud.com	华北-北京四区域的OBS服务终端节点（其他区域节点参考 地区和终端节点 ）。

6. 在“设置 > 触发器”页签，单击“创建触发器”，弹出创建触发器界面，参考[表2-6](#)填写触发器基本信息，填写完成后单击“确定”。

表 2-6 配置触发器参数

参数名称	参数说明	取值样例
触发器类型	必选参数。 本实践通过添加OBS应用事件源触发器，当对OBS桶执行操作时，将生成事件触发函数执行。	OBS应用事件源
触发器名称	必选参数。 触发器的名称。只能包含字母、数字、下划线和中划线。不能以数字、中划线开头。长度在 1-128 之间。	Image
桶	必选参数。 选择已创建的OBS源桶，用于存储原始图片。	your-bucket-input
事件类型	必选参数。 触发事件的类型，本实践通过上传或更新桶对象触发函数执行。	“通过页面或Put请求创建或覆盖桶对象。”、“使用Post请求创建或覆盖桶对象。”

参数名称	参数说明	取值样例
对象名前缀	可选参数。 用来限制以此关键字开头的对象的事件通知，该限制可以实现对OBS对象名的过滤。	保持默认，不填写。
对象名后缀	可选参数。 用来限制以此关键字结尾的对象的事件通知，该限制可以实现对OBS对象名的过滤。	保持默认，不填写。
对象名编码	必选参数。 选择是否对对象名进行编码。	默认开启。

----结束

步骤四：验证图片压缩

步骤1 进入[对象存储服务控制台](#)，单击“your-bucket-input”桶，进入“对象”页签。

步骤2 单击“上传对象”，储存类别选择“标准存储”，添加待压缩图片后单击“上传”，上传成功后如[图2-2](#)所示。

图 2-2 上传图片

对象名称	存储类别	大小
image.jpg	标准存储	4.24 MB

步骤3 进入“your-bucket-output”桶对象界面，查看压缩后的图片大小。

图 2-3 压缩图片

对象名称	存储类别	大小
image_thumbnail_h_972_w_1458.jpg	标准存储	361.78 KB

须知

为避免产生不必要的存储费用，完成本次体验后，依据实际使用需求，可删除两个OBS桶中存储的图片。请注意，删除后无法恢复，请谨慎操作。

----结束

2.2 使用 FunctionGraph 函数为 OBS 中的图片打水印

2.2.1 案例概述

本手册基于函数工作流服务实践所编写，用于指导您使用函数工作流服务实现为图片打水印的功能。（当前“OBS应用事件源”仅支持华北-北京四、华北-乌兰察布一、华东-上海一。）

场景介绍

- 将图片上传到特定的OBS桶中。
- 将用户上传的每个图片打水印。
- 将处理完后的图像上传到另一个指定的OBS桶中。

📖 说明

1. 本教程必须使用两个不同的OBS桶。
2. 保证函数和OBS桶在一个区域（区域都选择默认即可）。

实现流程

- 在OBS服务中，创建两个桶。
- 创建函数，设置OBS应用事件源。
- 用户向其中一个桶上传图片。
- 触发函数执行，对图片打水印。
- 函数将处理后的图片上传到指定桶中。

📖 说明

完成本教程后，您的公有云账户将存在以下资源：

1. 2个OBS桶（上传需要处理的图像和存储处理后的图像）
2. 一个为图片打水印的函数
3. 一个OBS应用事件源，用来关联函数和OBS桶

2.2.2 准备

创建函数及添加事件源之前，需要创建两个OBS桶，分别用来保存用户上传的图片和打水印后输出的图片。

OBS桶创建以后，需要创建委托，给FunctionGraph函数赋权，确保FunctionGraph函数能够访问到OBS资源。

创建 OBS 桶

注意事项

- 上传图片的源桶、输出图片的目标桶和函数必须处于同一个区域下。
- 必须使用两个不同的桶。如果使用一个桶，会无限执行函数。（源桶上传图片会触发函数执行，从而无限循环）。

操作步骤

步骤1 登录[对象存储服务控制台](#)，单击“创建桶”，进入“创建桶”界面。

步骤2 在“创建桶”界面，填写存储桶信息。

- 区域：根据实际情况设置
- 数据冗余存储策略：“单AZ存储”
- 桶名称输入：输入您自定义的桶名称，此处以“hugb-bucket-input”为例。
- 默认存储类别：“标准存储”
- 桶策略：“私有”
- 服务端加密：“关闭”
- 归档数据直读：“关闭”

单击“立即创建”，完成源桶创建。

步骤3 重复**步骤2**，创建目标桶。

区域及存储类别与源桶保持一致，桶名称命名为“hugb-bucket-output”。

步骤4 完成桶创建以后，OBS桶列表有hugb-bucket-input、hugb-bucket-output两个桶。

----结束

创建委托

步骤1 在服务控制台左侧导航栏，选择“管理与监管 > 统一身份认证服务”进入统一身份认证服务控制台，在左侧导航栏单击“委托”，进入“委托”界面。

步骤2 单击“创建委托”，进入“创建委托”界面。

步骤3 填写委托信息。

- 委托名称：输入您自定义的委托名称，此处以“serverless_trust”为例。
- 委托类型：选择“云服务”。
- 云服务：选择“函数工作流 FunctionGraph”。
- 持续时间：选择“永久”。
- 描述：填写描述信息。

步骤4 单击“下一步”，进入委托选择页面，在“配置权限”界面勾选“OBS Administrator”。

步骤5 单击“下一步”，根据实际业务需求选择资源授权范围，单击“确定”，完成权限委托设置。

----结束

2.2.3 构建程序

本例提供了为图片打水印功能的程序包，使用空白模板创建函数，用户可以[下载 \(watermark.zip\)](#) 学习使用。

创建程序包

本例使用Python语言实现为图片打水印的功能，有关函数开发的过程请参考[Python函数开发](#)。本例不再介绍业务功能实现的代码，样例代码目录如[图2-4](#)所示。

图 2-4 样例代码目录



```
1 # -*- coding: utf-8 -*-
2 import urllib.parse
3
4 from PIL import Image, ImageEnhance
5 from obs import ObsClient
6
7 import os
8 import string
9 import random
10 import traceback
11
12 LOCAL_MOUNT_PATH = '/tmp/'
13 RUNTIME_CODE_ROOT = os.getenv('RUNTIME_CODE_ROOT')
14
15
16 def new_obs_client(context):
17     ak = context.getSecurityAccessKey()
18     sk = context.getSecuritySecretKey()
19     st = context.getSecurityToken()
20     region_id = context.getUserData('obs_region')
21     obs_server = 'https://obs.{}.myhuaweicloud.com'.format(region_id)
22     return ObsClient(access_key_id=ak, secret_access_key=sk, security_token=st, server=obs_server)
23
24
25 def get_obs_obj_info(event):
26     record = event['data']
27     if 's3' in record:
28         s3 = record['s3']
29         return s3['bucket']['name'], s3['object']['key']
30 ..
```

其中index.py为函数执行的入口文件，index.py中入口函数的代码片段如下，参数“obs_output_bucket”为加水印后的图片存储地址，需要在创建函数时配置自定义参数。

```
def handler(event, context):
    srcBucket, srcObjName = getObjInfoFromObsEvent(event)
    outputBucket = context.getUserData('obs_output_bucket')

    client = newObsClient(context)
    # download file uploaded by user from obs
    localFile = "/tmp/" + srcObjName
    downloadFile(client, srcBucket, srcObjName, localFile)

    outFileName, outFile = watermark_image(localFile, srcObjName)
    # 将转换后的文件上传到新的obs桶中
    uploadFileToObs(client, outputBucket, outFileName, outFile)

    return 'OK'
```

创建函数

创建函数的时候，必须选择委托包含OBS访问权限的委托，否则不能使用OBS服务。

步骤1 登录[函数 workflow 控制台](#)，在左侧导航栏选择“函数 > 函数列表”，进入函数列表界面。

步骤2 单击“创建函数”，进入创建函数流程。

步骤3 选择“创建空白函数”，填写函数配置信息。

输入基础配置信息，完成后单击“创建函数”。

- 函数类型：事件函数
- 函数名称：输入您自定义的函数名称，此处以“fss_examples_image_watermark”为例。
- 委托名称：选择[创建委托](#)中创建的“serverless_trust”
- 运行时语言：选择“Python3.6”

步骤4 进入fss_examples_image_watermark函数详情页，在“代码”页签，单击页面最底部的“添加依赖包”，添加公共依赖包“pillow-7.1.2”。

图 2-5 添加依赖包



步骤5 进入fss_examples_image_watermark函数详情页，配置如下信息。

1. 在“代码”页签，代码选择“上传自ZIP文件”，上传样例代码watermark.zip。
2. 在“设置 > 常规设置”页签，设置如下信息，完成后单击“保存”。
 - 内存：选择“128”
 - 执行超时时间：输入“3”
 - 函数执行入口：默认“index.handler”，无需修改
 - 所属应用：默认“default”
 - 描述：输入“图片打水印”
3. 在“设置 > 环境变量”页签，输入环境信息，完成后单击“保存”。以下截图仅供参考，在实际使用中，请根据实际情况替换。

键obs_output_bucket：为index.py文件中定义的存放输出水印图片的OBS桶参数，值hugb-bucket-output：为创建OBS桶中创建的存放输出水印图片的OBS桶。

键obs_region：OBS桶obs_output_bucket所在的Region，例如“cn-north-4”，更多Region区域详情请参见[地区和终端节点](#)。

图 2-6 添加环境变量



表 2-7 环境变量说明

环境变量	说明
obs_region	OBS桶所属区域，此处应与函数所属区域保持一致。
obs_output_bucket	存放输出水印图片的OBS桶。

---结束

2.2.4 添加事件源

OBS桶及函数创建以后，可以为函数添加事件源，添加OBS事件源是通过创建OBS应用事件源实现的，步骤如下。

- 步骤1** 用户进入fss_examples_image_watermark函数详情页，在“触发器”页签，单击“创建触发器”，弹出“创建触发器”界面。
- 步骤2** 触发器类型选择“OBS应用事件源”，填写触发器配置信息，如[图2-7](#)所示。

- 触发器名称：自定义。
- 桶：选择[创建OBS桶](#)中创建的“hugb-bucket-input”桶。
- 事件类型：选择“通过页面或Put请求创建或覆盖桶对象。”、“使用Post请求创建或覆盖桶对象。”。

图 2-7 创建 OBS 应用事件源

创建触发器

触发器类型 ?

* 触发器名称
只能包含字母、数字、下划线和中划线。不能以数字、中划线开头。长度在 1-128 之间。

* 桶 [创建桶](#)
用作事件源的OBS存储桶
不能和本用户已有桶重名；不能和其他用户已有的桶重名；创建成功后不支持修改。

事件类型

对象名前缀 ?

对象名后缀 ?

对象名编码 ?

步骤3 单击“确定”，完成触发器创建。

说明

OBS应用事件源创建以后，当有图片上传或更新至hugb-bucket-input桶时，生成事件，触发函数执行。

----结束

2.2.5 处理图片

当图片上传后更新至hugb-bucket-input桶时，会生成事件，触发函数运行，将上传图片打水印，保存在hugb-bucket-output中。

上传图片生成事件

登录[对象存储服务控制台](#)，进入hugb-bucket-input桶对象界面，上传image.jpg图片，如[图2-8](#)所示。

图 2-8 上传图片



触发函数自动运行

上传图片至hugb-bucket-input桶，OBS生成事件触发函数运行，为图片打水印，输出图片存放在hugb-bucket-output桶中。可以在fss_examples_image_watermark函数详情页“日志”页签查看函数运行日志。

进入hugb-bucket-output桶对象界面，可以看到输出的图片image.jpg，如图2-9所示。单击操作列的“下载”可将图片下载至本地查看图片处理效果，效果如图2-10所示。

图 2-9 输出图片



图 2-10 效果图



2.3 使用 FunctionGraph 函数对 DIS 数据进行格式转换并存储到 CloudTable

2.3.1 案例概述

本手册基于函数工作流服务实践所编写，用于指导您使用函数工作流服务实现处理DIS数据的功能。

场景介绍

使用数据接入服务（DIS）采集IOT实时数据流，需要将采集到的数据进行处理（比如格式转换），然后存储到表格存储服务（CloudTable Service）中，使用FunctionGraph函数可以实现此功能。

实现流程

- 创建虚拟私有云和集群。
- 构建实现数据处理功能的程序，将程序打包。
- 在函数工作流服务中，创建函数。
- 配置DIS事件，测试函数，处理数据。

2.3.2 准备

案例实现的功能是将DIS数据格式转换，存储到表格存储服务中，所以需要先在表格存储服务创建集群，在创建集群时需要使用虚拟私有云。

创建函数之前，需要创建委托，给FunctionGraph函数赋权，确保FunctionGraph函数能够访问到DIS和CloudTable资源。

创建虚拟私有云

步骤1 登录[虚拟私有云控制台](#)，单击“创建虚拟私有云”，进入“创建虚拟私有云”界面。

步骤2 填写私有云配置信息。

基本信息中输入您自定义的名称，此处以“vpc-cloudtable”为例，其他使用系统默认。

子网配置使用系统默认。

步骤3 确认配置信息无误，单击“立即创建”，创建虚拟私有云。

----结束

创建集群

步骤1 在服务控制台左侧导航栏，选择“大数据 > 表格存储服务”，进入表格存储服务控制台后，在“集群模式”界面，单击“购买集群”，进入“购买集群”界面。

步骤2 填写集群配置信息。

- 区域：使用系统默认。
- 名称：输入您自定义的名称，此处以“cloudtable-dis”为例。
- 虚拟私有云：选择[创建虚拟私有云](#)中创建的“vpc-cloudtable”。
- 其他配置保持默认，无需修改。

图 2-11 购买集群

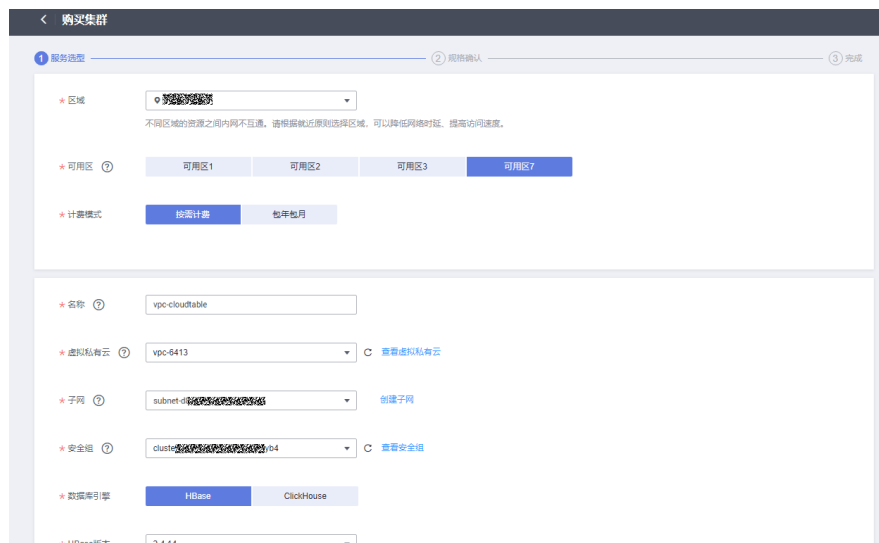

步骤3 确认配置信息无误，单击“提交”，创建集群。

图 2-12 创建集群

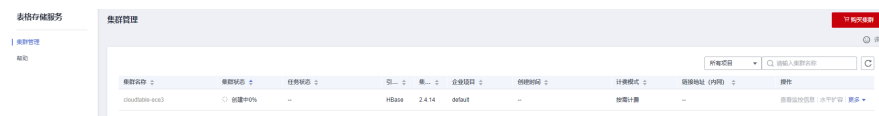

说明

创建集群需要较长时间，可以从图2-12中查看进度，请耐心等待。

----结束

创建委托

步骤1 在服务控制台左侧导航栏，选择“管理与监管 > 统一身份认证服务”，进入统一身份认证服务控制台后，在左侧导航栏单击“委托”，进入“委托”界面。

步骤2 单击“创建委托”，弹出“创建委托”界面。

步骤3 填写委托信息。

- 委托名称：输入您自定义的委托名称，此处以“DISDemo”为例。
- 委托类型：选择“云服务”。
- 云服务：选择“函数工作流 FunctionGraph”。
- 持续时间：选择“永久”。

步骤4 单击“下一步”，进入委托选择页面，在“配置权限”界面勾选“DIS Administrator”和“cloudtable Administrator”。

说明

选择“cloudtable Administrator”时，由于该策略有依赖，在勾选时，还会自动勾选依赖的策略：Tenant Guest和Server Administrator。

步骤5 单击“下一步”，根据实际业务需求选择资源授权范围，单击“确定”，完成权限委托设置。

----结束

2.3.3 构建程序

本例提供了DIS数据流格式转换的**源码和程序包**（包含函数依赖），使用空白模板创建函数，用户可以下载、学习使用。

创建工程

本例使用Java语言实现DIS数据流格式转换功能，有关函数开发的过程请参考**Java函数开发指南**，本例不再介绍业务功能实现的代码。

下载样例源码（fss_examples_dis_cloudtable_src.zip），解压缩，在Eclipse中导入工程，如图2-13所示。

图 2-13 样例代码说明

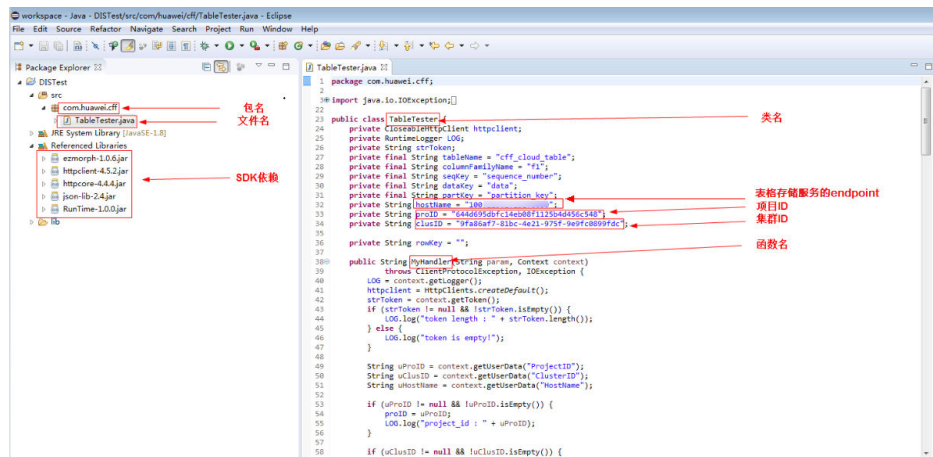

在样例代码中，需要修改projectId（项目ID）、clusID（集群ID）、hostName（表格存储服务 endpoint）并保存。

项目ID获取方法：进入“个人中心 > 我的凭证”，如图2-14所示，在“项目列表”获得项目ID，如图2-15所示。

图 2-14 我的凭证



图 2-15 项目 ID



集群ID获取方法：登录[表格存储服务](#)，进入集群管理，选择[创建集群](#)中创建的cloudtable-dis集群，进入集群详情页，可以查看集群ID，如[图2-16](#)所示。

图 2-16 集群 ID

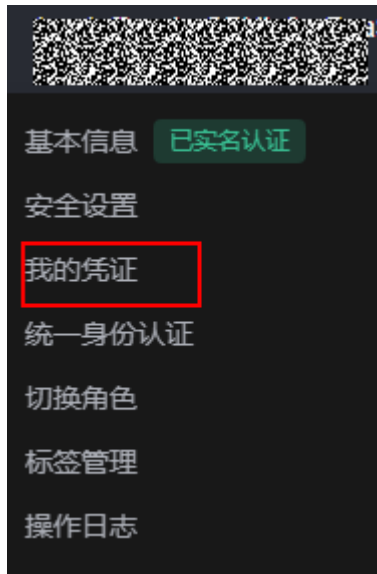
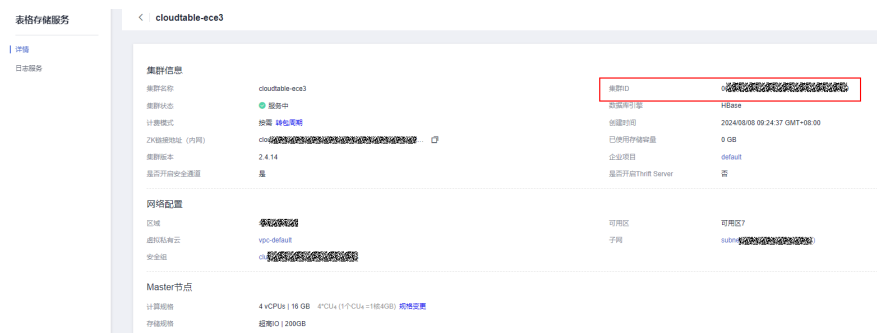

创建FunctionGraph函数时，需要设置函数执行入口，Java函数执行入口格式为：[包名].[文件名].[函数名]，上述源码对应的函数执行入口为：`com.huawei.cff.TableTester.MyHandler`。

程序打包

使用Eclipse生成Jar包，步骤如下图所示，得到Table Tester.jar文件。

图 2-17 Export



图 2-18 选择类型



图 2-19 发布

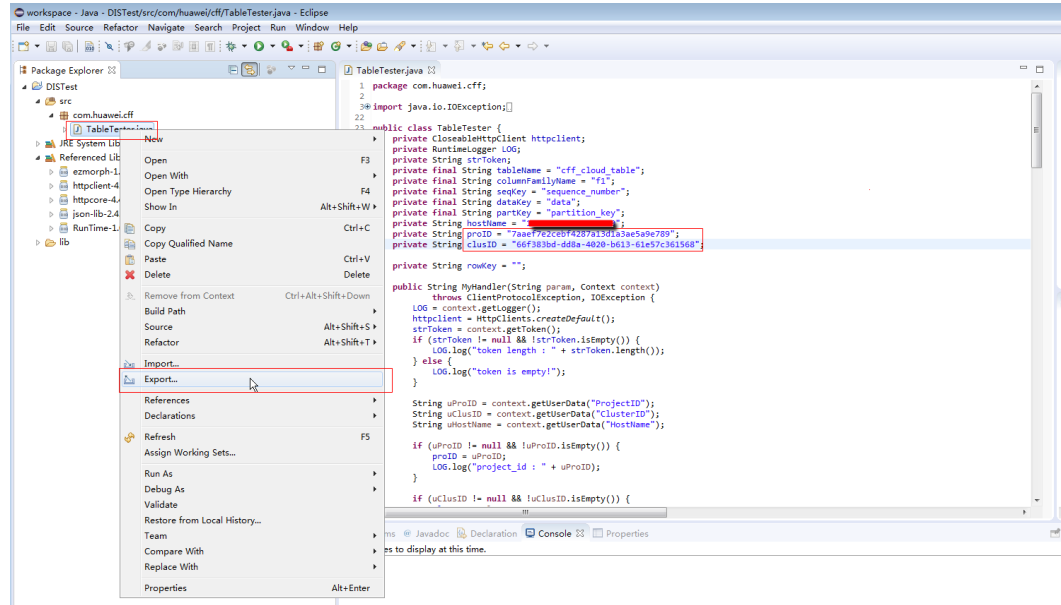

将函数依赖打包，方法如下。

[下载程序包](#)（fss_examples_dis_cloudtable.zip）文件，解压缩目录如[图2-20](#)所示。使用Table Tester.jar替换DIS Test.jar，替换文件目录后如[图2-21](#)所示。打ZIP包，如[图2-22](#)所示，得到disdemo.zip文件。

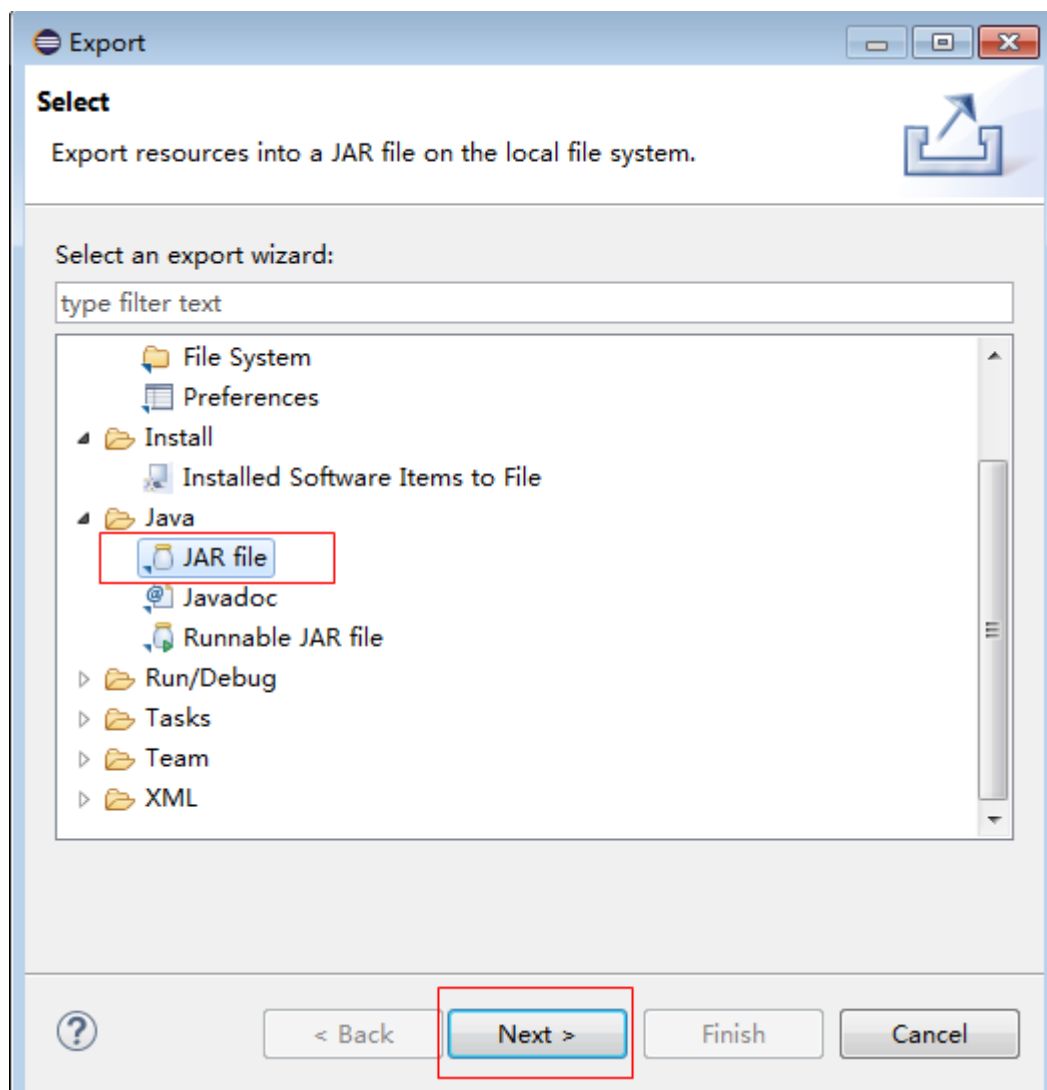
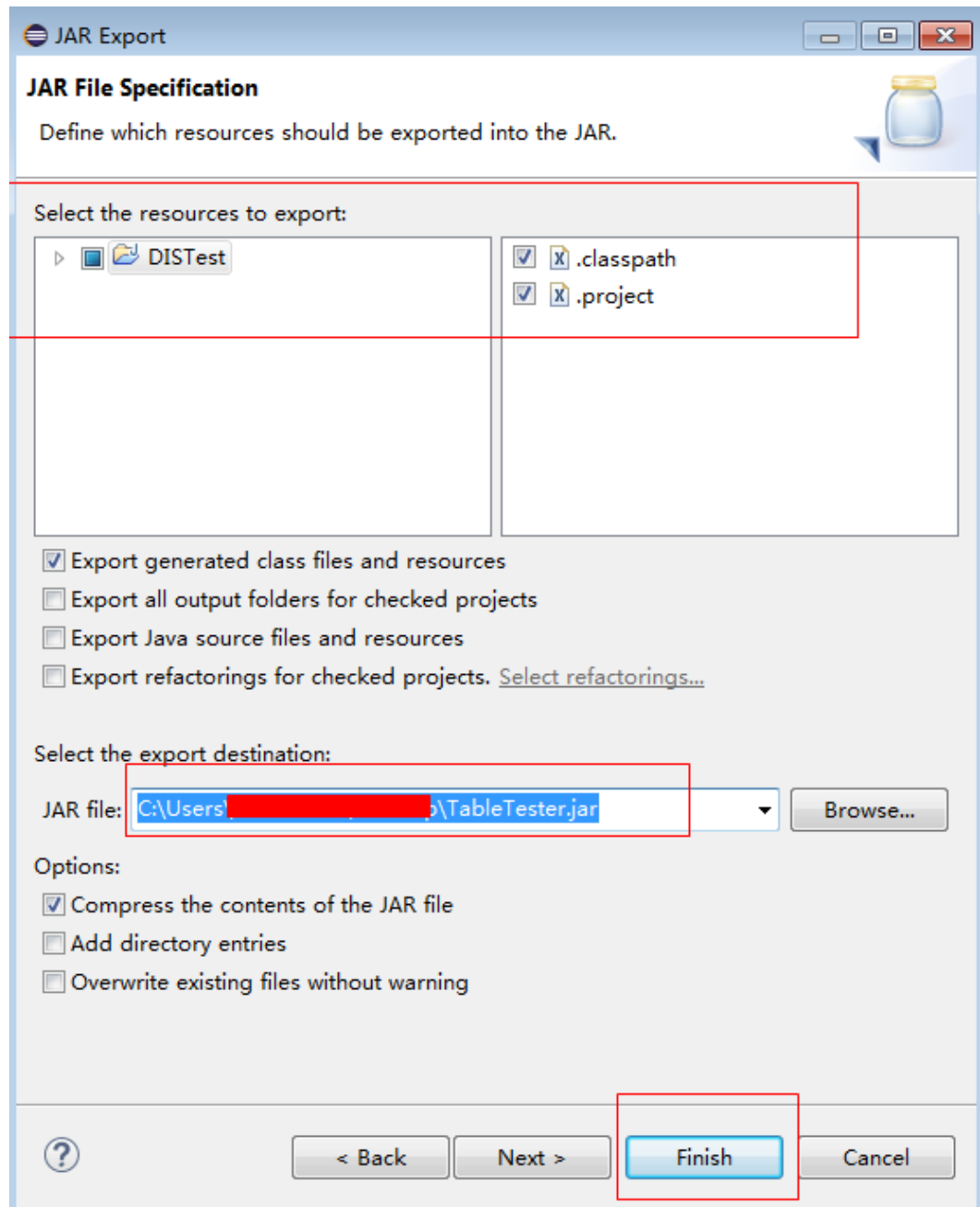
图 2-20 文件目录



图 2-21 替换后文件目录



图 2-22 打 ZIP 包

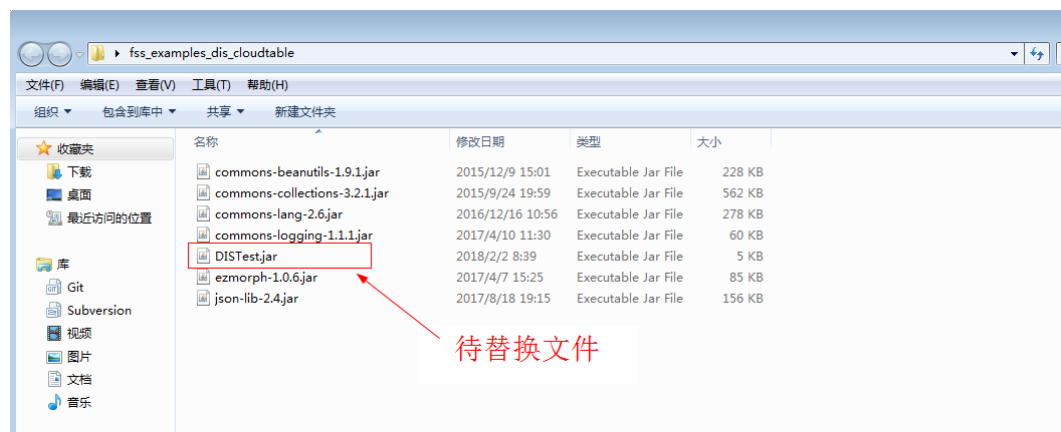

创建函数

创建函数的时候，必须选择能够访问到DIS和CloudTable资源的委托。

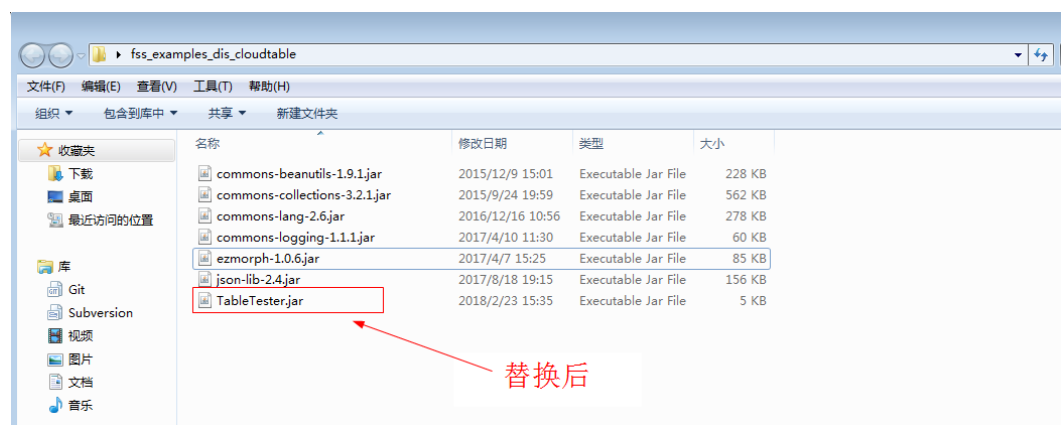
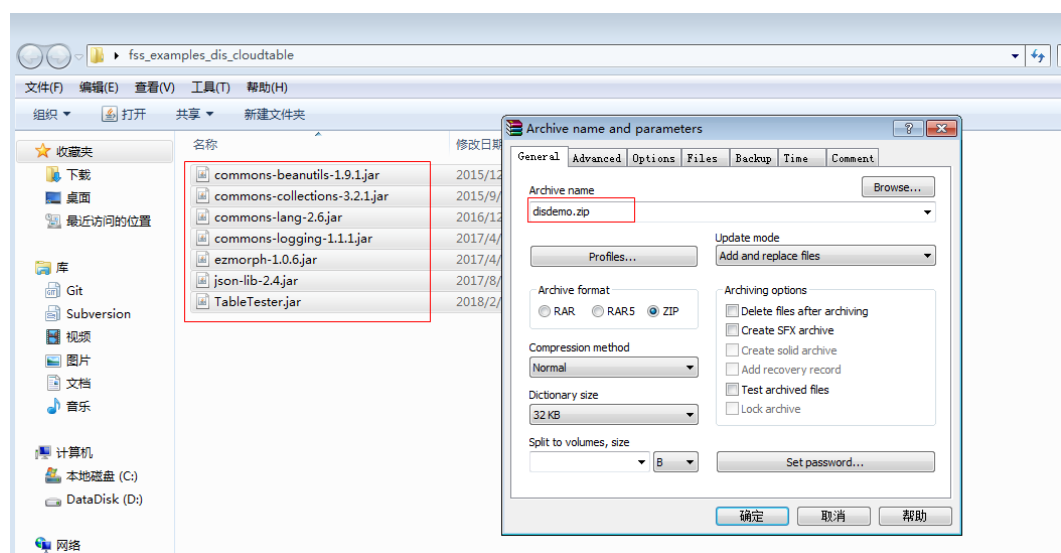
- 步骤1** 登录[函数 workflow 控制台](#)，在左侧导航栏选择“函数 > 函数列表”，进入函数列表界面。
- 步骤2** 单击“创建函数”，进入创建函数流程。
- 步骤3** 选择“创建空白函数”，填写函数基本信息，完成后单击“创建函数”。
- 函数类型：事件函数。
 - 函数名称：输入您自定义的函数名称，此处以“DISDemo”为例。
 - 委托名称：选择[准备](#)中创建的“DISDemo”。
 - 运行时语言选择：“Java 8”。
- 步骤4** 进入函数详情页，配置如下信息。
- 在“设置 > 常规设置”页签，修改函数执行入口为“com.huawei.cff.TableTester.MyHandler”，单击“保存”。
 - 在“代码”页签，选择“上传自Zip文件”，选择上传[程序打包](#)中的代码包“disdemo.zip”。
- 结束

修改函数配置

函数创建完成后，函数默认内存为128MB，超时时间默认为3s，资源太少，需要修改。

- 步骤1** 进入DISDemo函数详情页，在“设置 > 基本设置”页签，修改配置信息。
- 内存：选择“512”。
 - 执行超时时间：输入“15”。
 - 其他配置项不修改。
- 步骤2** 单击“保存”，保存配置信息。
- 结束

2.3.4 添加事件源

函数创建以后，可以为函数添加事件源，本例通过配置DIS测试事件，模拟DIS输入数据，步骤如下。

- 步骤1** 用户进入DISDemo函数详情页，在“代码”页签下，选择配置测试事件，如[图2-23](#)所示，弹出“配置测试事件”。

图 2-23 配置测试事件



步骤2 在“配置测试事件页”，输入配置信息，如图2-24所示。

- 配置测试事件：选择“创建新的测试事件”。
- 事件模板：选择“数据接入服务（DIS）”。
- 事件名称：输入您自定义的事件名称，此处以“dis-test”为例。

图 2-24 测试事件

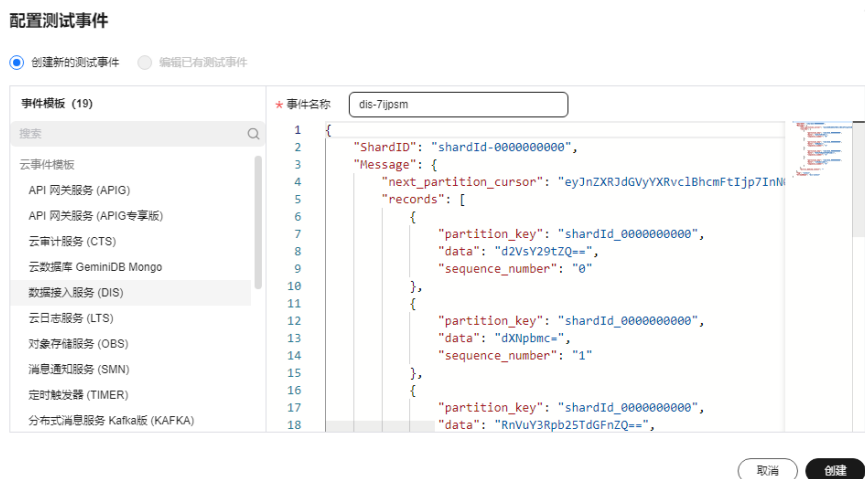

步骤3 单击“创建”，完成测试事件配置。

----结束

2.3.5 处理数据

处理模拟数据步骤如下。

步骤1 用户进入DISDemo函数详情页，选择“dis-test”测试事件，单击“测试”，测试函数，如图2-25所示。

图 2-25 配置测试事件

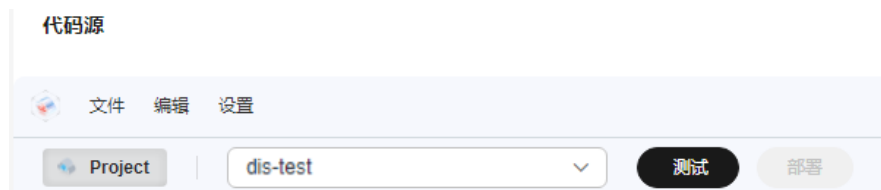

步骤2 函数执行成功后，部分函数日志如图2-26所示，全部的日志信息，可以到“日志”页签查询。

图 2-26 函数执行结果

```
amp";1520234900307,"$":{"c2hcmR3ZF8wD0w#D0w#D0w"},{"column":"ZjE6c2VxdWV2V2FbnVtYmV5","timestamp":1520234900307,"$":{"Mg=="}}]]]]}
2018-03-05 07:26:25.212+00:00 - request id: 27cba082-f68e-40ff-a575-803021e6457b
2018-03-05 07:26:25.212+00:00 - partition_key : shardId_0000000000 sequence_number : 3 data : c2VydmljZQ==
2018-03-05 07:26:25.212+00:00 - request id: 27cba082-f68e-40ff-a575-803021e6457b
2018-03-05 07:26:25.213+00:00 - Insert data : [{"Row": [{"key": "cm93Nw==", "Cell": [{"column": "ZjE6c2VxdWV2V2FbnVtYmV5","$": "Nw=="}, {"column": "ZjE6cG9ydG10aW9uX2tleQ==","$": "c2hcmR3ZF8wD0w#D0w#D0w"}, {"column": "ZjE6ZGF0YQ==","$": "c2VydmljZQ=="}]}]]]]}
2018-03-05 07:26:25.213+00:00 - request id: 27cba082-f68e-40ff-a575-803021e6457b
2018-03-05 07:26:25.213+00:00 - Insert url : http://100.125.1.131:8080/v1.0/7aaef7e2ceb4287a13d1a3ae5a9e789/clusters/66f383bd-dd8a-4028-b613-61e57c361568/hbase/cff_cloud_table/row3
2018-03-05 07:26:25.226+00:00 - request id: 27cba082-f68e-40ff-a575-803021e6457b
2018-03-05 07:26:25.227+00:00 - HTTP/1.1 200 OK
2018-03-05 07:26:25.228+00:00 - log an empty string
2018-03-05 07:26:25.228+00:00 - request id: 27cba082-f68e-40ff-a575-803021e6457b
2018-03-05 07:26:25.229+00:00 - URL: http://100.125.1.131:8080/v1.0/7aaef7e2ceb4287a13d1a3ae5a9e789/clusters/66f383bd-dd8a-4028-b613-61e57c361568/hbase/cff_cloud_table/row3
2018-03-05 07:26:25.230+00:00 - request id: 27cba082-f68e-40ff-a575-803021e6457b
2018-03-05 07:26:25.230+00:00 - HTTP/1.1 200 OK
2018-03-05 07:26:25.230+00:00 - request id: 27cba082-f68e-40ff-a575-803021e6457b
2018-03-05 07:26:25.230+00:00 - [{"Row": [{"key": "cm93Nw==", "Cell": [{"column": "ZjE6ZGF0YQ==","timestamp":1520234900335,"$": "c2VydmljZQ=="}, {"column": "ZjE6cG9ydG10aW9uX2tleQ==","timestamp":1520234900335,"$": "c2hcmR3ZF8wD0w#D0w#D0w"}, {"column": "ZjE6c2VxdWV2V2FbnVtYmV5","timestamp":1520234900335,"$": "Nw=="}}]}]]]]}
2018-03-05 15:26:25.247+08:00 Finish request '27cba082-f68e-40ff-a575-803021e6457b', duration: 6349.053ms, billing duration: 6400ms, memory used: 160.383MB.
```

---结束

2.4 使用 FunctionGraph 函数实现通过 API 方式上传文件

2.4.1 方案概述

应用场景

端侧文件上传云服务器是Web和App应用的一类场景，例如服务运行日志的上报，Web应用图片上传等，函数可作为后端，结合APIG提供通用的API处理这类场景。本章以NodeJS和Python语言为例，指导用户如何开发后端解析函数，获取上传的文件。

约束与限制

- 单次请求上传文件大小不超过6MB。
- 函数逻辑处理时间不超过15分钟。

2.4.2 资源规划

表 2-8 资源规划

产品	配置示例
API网关APIG	<ul style="list-style-type: none">• 区域：北京四• 规格：可使用共享版APIG或者创建专享版APIG实例
函数工作流 FunctionGraph	<ul style="list-style-type: none">• 区域：北京四• 计费模式：按需计费

2.4.3 操作流程

本方案包含以下操作步骤

1. 创建文件接收函数：接收上传的文件并解析内容。
2. 端到端测试：绑定APIG触发器，测试文件上传及处理流程。

2.4.3.1 NodeJS 语言方案

前提条件

- 已拥有华为云账号且已实名认证。
- 华为云账号未欠费，且有足够金额购买本案例所涉及的资源。

操作步骤

步骤1 创建函数

1. 登录[函数工作流控制台](#)，在左侧导航栏选择“函数 > 函数列表”，单击“创建函数”。
2. 选择“创建空白函数”，填写函数信息，完成后单击“创建函数”。
 - 函数类型：事件函数。
 - 区域：华北-北京四。
 - 函数名称：输入您自定义的函数名称，此处以“upload-file-1”为例。
 - 委托名称：未使用任何委托。
 - 运行时：Node.js 14.18。
3. 在“代码”页签，复制如下代码替换默认的函数代码，并单击“部署”更新函数。

```
const stream = require("stream");
const Busboy = require("busboy");

exports.handler = async (event, context) => {
  const logger = context.getLogger()
  logger.info("Function start run.");
  if (!("content-type" in event.headers) ||
    !event.headers["content-type"].includes("multipart/form-data")) {
    return {
      'statusCode': 200,
      'headers': {
        'Content-Type': 'application/json'
      },
      'body': 'The request is not in multipart/form-data format.'
    };
  }

  const busboy = Busboy({ headers: event.headers });
  let buf = Buffer.alloc(0);
  busboy.on('file', function (fieldname, file, filename, encoding, mimetype) {
    logger.info('filename:' + JSON.stringify(filename))
    file.on('data', function (data) {
      logger.info('Obtains ' + data.length + ' bytes of data.')
      buf = Buffer.concat([buf, data]);
    });
    file.on('end', function () {
      logger.info('End data reception');
    });
  });

  busboy.on('finish', function () {
    //这里处理数据
    logger.info(buf.toString());
    return {
      'statusCode': 200,
      'headers': {
        'Content-Type': 'application/json'
      },
      'body': 'ok',
    };
  });
}
```

```
};  
});  
  
//APIG触发器默认对数据进行Base64编码, 这里解码  
const body = Buffer.from(event.body, "base64");  
var bodyStream = new stream.PassThrough();  
bodyStream.end(body);  
bodyStream.pipe(busboy);  
}
```

步骤2 配置函数依赖

1. 制作依赖包。代码中选择busboy库解析上传的文件，需要生成Node.js 14.18版本对应的依赖包busboy.zip。如果您使用Node.js语言其他版本，请制作对应版本的依赖包，具体请参考[制作依赖包](#)。
2. 创建依赖包。在左侧导航栏“函数 > 依赖包”管理页面，单击“创建依赖包”，配置完成后单击“确定”。
 - 依赖包名称：输入您自定义的依赖包名称，例如“busboy”。
 - 代码上传方式：上传ZIP文件。
 - 运行时：Node.js 14.18。
 - 文件上传：添加制作完成的依赖包。
3. 添加依赖包。进入upload-file-1函数详情页面，在“代码”页签最底部，单击“添加依赖包”。在“私有依赖包”的包源中，选择上一步创建的busboy依赖包，单击“确定”，完成依赖包的添加。

步骤3 配置APIG触发器

1. 在upload-file-1函数详情页面，单击“设置 > 触发器”，开始创建触发器。
2. 单击“创建触发器”，触发器类型可以选择“API 网关服务(APIG)”或“API 网关服务(APIG 专享版本)”，此处以共享版APIG为例。
 - API名称：默认即可，无需修改。
 - 分组：选择在APIG创建的API分组，若无分组，可单击“创建分组”跳转至APIG创建。
 - 发布环境：RELEASE。
 - 安全认证：此处为方便测试，配置“None”，实际业务请选择更安全的认证方式，例如IAM认证等。
 - 请求协议：选择“HTTPS”。
 - 后端超时（毫秒）：默认5000毫秒。

步骤4 端到端测试

以curl工具为例（curl -F的方式主要用的是linux环境），您也可以选择postman等其他工具，在本地创建app.log文件，内容自定义，此处简单举例：

```
start something  
run  
stop all
```

执行如下命令测试：

```
curl -iv {APIG触发器URL} -F upload=@/{本地文件路径}/app.log
```

图 2-27 示例



```
root@ecs-e6c9:~# ls  
app.log  
root@ecs-e6c9:~# curl -iv https://7ac36d51b4494f39998a.....apig.....s.com/upload-file-1 -F upload=@/root/app.log
```

在upload-file-1函数详情页面的“监控”页签下，查看日志，可看到文件内容的打印。实际业务中，用户可根据需要修改代码保存数据到对象存储OBS、日志服务LTS等云服务或直接处理。

----结束

2.4.3.2 Python 语言方案

前提条件

- 已拥有华为云账号且已实名认证。
- 华为云账号未欠费，且有足够金额购买本案例所涉及的资源。

操作步骤

步骤1 创建函数

1. 登录[函数工作流控制台](#)，在左侧导航栏选择“函数 > 函数列表”，单击“创建函数”。
2. 选择“创建空白函数”，填写函数信息，完成后单击“创建函数”。
 - 函数类型：事件函数。
 - 区域：华北-北京四。
 - 函数名称：输入您自定义的函数名称，此处以“upload-file-1”为例。
 - 委托名称：未使用任何委托。
 - 运行时：Python 3.6。
3. 在“代码”页签，复制如下代码替换默认的函数代码，并单击“部署”更新函数。

```
# -*- coding: utf-8 -*-

from requests_toolbelt.multipart import decoder
import base64

def handler(event, context):
    context.getLogger().info("Function start run.")

    content_type = ""
    if "content-type" in event['headers']:
        content_type = event['headers']['content-type']

    if "multipart/form-data" not in content_type:
        return {
            "statusCode": 200,
            "body": "The request is not in multipart/form-data format.",
            "headers": {
                "Content-Type": "application/json"
            }
        }

    body = event['body']
    #APIG触发器默认对数据进行Base64编码，这里解码
    raw_data = base64.b64decode(body)
    for part in decoder.MultipartDecoder(raw_data, content_type).parts:
        #这里处理数据
        context.getLogger().info(part.content)

    return {
        "statusCode": 200,
        "body": "ok",
        "headers": {
```



```
"Content-Type": "application/json"
}
}
```

步骤2 配置APIG触发器

1. 在upload-file-1函数详情页面，单击“设置 > 触发器”，开始创建触发器。
2. 单击“创建触发器”，触发器类型可以选择“API 网关服务(APIG)”或“API 网关服务(APIG 专享版本)”，此处以共享版APIG为例。
 - API名称：默认即可，无需修改。
 - 分组：选择在APIG创建的API分组，若无分组，可单击“创建分组”跳转至APIG创建。
 - 发布环境：RELEASE。
 - 安全认证：此处为方便测试，配置“None”，实际业务请选择更安全的认证方式，例如IAM认证等。
 - 请求协议：选择“HTTPS”。
 - 后端超时（毫秒）：默认5000毫秒。

步骤3 端到端测试

在本地创建app.log文件，内容自定义，此处简单举例：

```
start something
run
stop all
```

- 以curl工具为例（curl -F的方式主要用的是linux环境），执行如下命令测试：
curl -iv {APIG触发器URL} -F upload=@/{本地文件路径}/app.log

图 2-28 示例



```
root@ecs-m6c9:~# ls
app.log
root@ecs-m6c9:~# curl -iv https://7ac36d51bd494f38998a...api.g...com/upload-file-1 -F upload=@/root/app.log
```

- 以postman工具为例，配置如下参数，配置完成后单击“发送”。

图 2-29 示例

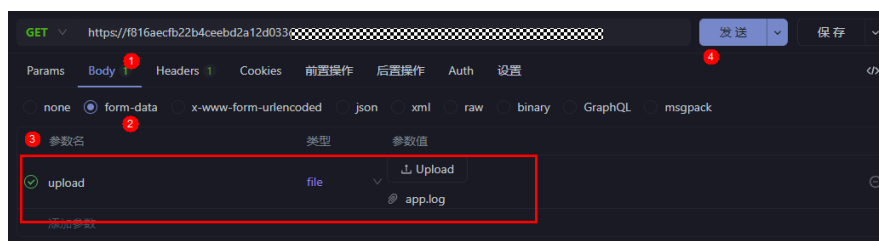

参数名：选择“upload”。

类型：选择“file”。

参数值：单击“Upload”，上传刚才创建好的app.log文件。

在upload-file-1函数详情页面的“监控”页签下，查看日志，可看到文件内容的打印。实际业务中，用户可根据需要修改代码保存数据到对象存储OBS、日志服务LTS等云服务或直接处理。

图 2-30 查看日志

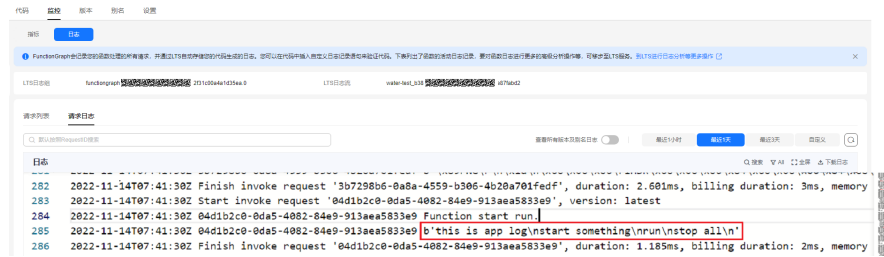

---结束

2.5 使用 FunctionGraph 函数对 IoTDA 中的设备坐标数据进行转换

2.5.1 案例概述

场景介绍

该案例演示客户如何使用FunctionGraph 与IoTDA 服务组合，处理物联网设备上报以及设备状态变动的相关数据。物联网设备在IoTDA 平台进行管理，设备产生的数据可以从IoTDA直接流转触发FunctionGraph 的函数运行。用户可以根据需要编写函数处理这些数据。

通常该组合，可以适用于以下场景，如将设备上报的数据在处理后进行存储到如 OBS；对上报的数据进行结构化，清洗然后存储到数据库；根据设备状态变化进行事件通知等。

该案例重点在如何组合IoTDA 与 FunctionGraph，关于如何在IoTDA 以及设备上设备进行设备管理和数据上报，需要用户进一步参考IoTDA的文档。在该案例中，提供了使用IoTDA + FunctionGraph做坐标转换的示例（WGS84 坐标转 GCJ02坐标）。

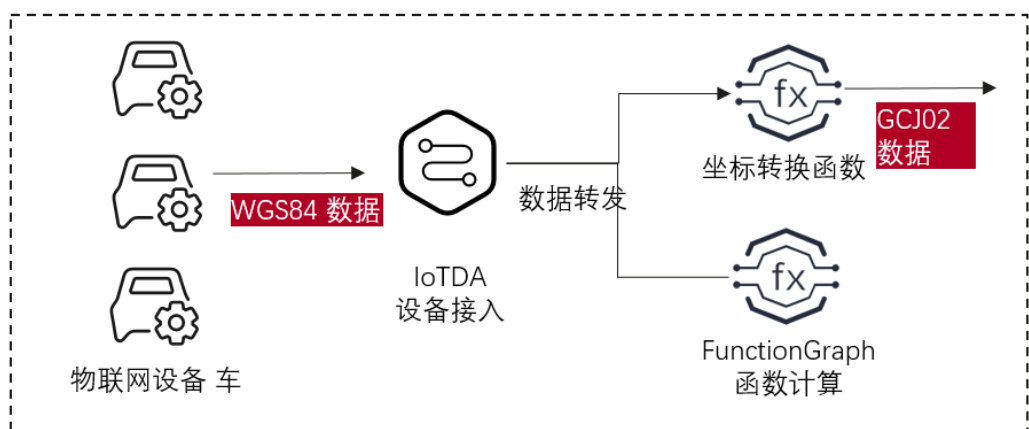

实现流程

- 在IoTDA创建IoTDA实例（测试时可以创建标准版免费体验）。
- 在FunctionGraph创建函数。

- 在IoTDA设置转发规则或者在FunctionGraph创建IoT触发器。
- 在IoTDA转发规则发送测试消息。

2.5.2 准备

创建IoTDA 转发规则前，需要先创建IoTDA实例，在正常的使用中还需要创建产品，设备。在本案例中仅进行测试，只需要先创建IoTDA实例。

创建 IoTDA IoT 实例

步骤1 登录IoTDA控制台，左侧导航栏选择“IoTDA实例”，进入选择界面。

步骤2 在“IoTDA实例”界面右侧，单击“购买实例”，进入参数配置界面，请您根据实际业务需求进行配置。

图 2-31 开通免费单元

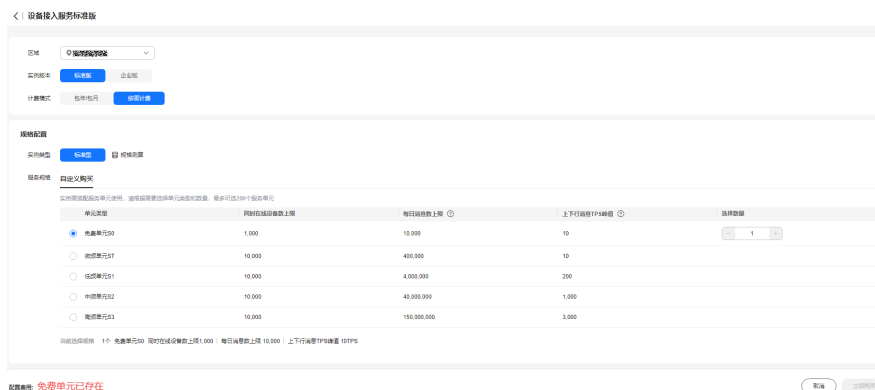

步骤3 参数配置完成后，单击“立即创建”，完成IoTDA实例创建。

----结束

创建函数

步骤1 在服务控制台左侧导航栏，选择“计算 > 函数工作流”进入函数工作流控制台，单击“创建函数”。

步骤2 选择“创建空白函数”，函数类型选择“事件函数”，输入您自定义的函数名称，此处以“iotdemo”为例，选择熟悉的运行时，案例这里使用Python 3.9，然后单击创建。

----结束

创建转发规则

转发规则用于数据从IoTDA流转到指定函数，以触发函数运行，可以在IoTDA 页面创建转发规则，也可以在FunctionGraph 创建 IoT触发器来实现。下面说明在IoTDA 页面创建转发规则。

步骤1 在服务控制台左侧导航栏，选择“IoT物联网 > 设备接入”进入IoTDA控制台，单击IoTDA实例列表中实例名称“总览”页面，然后选择“规则 > 数据转发”，单击“创建规则”。

图 2-32 创建规则



步骤2 输入基本信息，然后单击创建规则。

说明

- 规则名称：用户自定义。
- 数据来源：选择“设备消息”。
- 触发事件：选择“设备消息上报”。
- 资源空间：保持默认。

步骤3 设置转发目标，单击“添加”，转发目标选择 FunctionGraph 。

步骤4 首次使用需要授权IoTDA访问FunctionGraph函数，单击“授权”即可。

步骤5 选择刚创建的函数iotdemo 。

图 2-33 添加转发目标

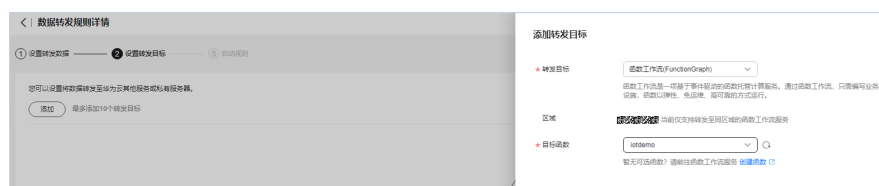

步骤6 单击启动规则。

----结束

2.5.3 构建函数程序

编辑函数程序

打开创建的函数iotdemo，复制以下坐标转换代码，仅供测试不建议用于生产用途，用户也可以根据自己的需要修改。

```
# -*- coding:utf-8 -*-
import json
import math
from math import pi

def handler(event, context):
```

```
data = event["notify_data"]["body"]
lat = data["lat"]
lng = data["lng"]
print(f" WGS84: ({lng},{lat})")
gcj_lng, gcj_lat = transform(lng, lat)
print(f" GCJ02: ({gcj_lng},{gcj_lat})")
body = {
    "gcj_lng": gcj_lng,
    "gcj_lat": gcj_lat
}
return {
    "statusCode": 200,
    "isBase64Encoded": False,
    "body": json.dumps(body),
    "headers": {
        "Content-Type": "application/json"
    }
}

def transform(lon, lat):
    a = 6378245.0
    ee = 0.00669342162296594323

    dlat = transform_lat(lon - 105.0, lat - 35.0)
    dlon = transform_lon(lon - 105.0, lat - 35.0)

    rad_lat = lat / 180.0 * pi
    magic = math.sin(rad_lat)
    magic = 1 - ee * magic * magic
    sqrt_magic = math.sqrt(magic)

    dlat = (dlat * 180.0) / ((a * (1 - ee)) / (magic * sqrt_magic) * pi)
    dlon = (dlon * 180.0) / (a / sqrt_magic * math.cos(rad_lat) * pi)

    mg_lon = lon + dlon
    mg_lat = lat + dlat

    return mg_lon, mg_lat

def transform_lon(x, y):
    ret = 300.0 + x + 2.0 * y + 0.1 * x * x + \
        0.1 * x * y + 0.1 * math.sqrt(math.fabs(x))
    ret += (20.0 * math.sin(6.0 * pi * x) +
        20.0 * math.sin(2.0 * pi * x)) * 2.0 / 3.0
    ret += (20.0 * math.sin(pi * x) +
        40.0 * math.sin(pi / 3.0 * x)) * 2.0 / 3.0
    ret += (150.0 * math.sin(pi / 12.0 * x) +
        300.0 * math.sin(pi / 30.0 * x)) * 2.0 / 3.0
    return ret

def transform_lat(x, y):
    ret = -100.0 + 2.0 * x + 3.0 * y + 0.2 * y * y + \
        0.1 * x * y + 0.2 * math.sqrt(math.fabs(x))
    ret += (20.0 * math.sin(6.0 * pi * x) +
        20.0 * math.sin(2.0 * pi * x)) * 2.0 / 3.0
    ret += (20.0 * math.sin(pi * y) +
        40.0 * math.sin(pi / 3.0 * y)) * 2.0 / 3.0
    ret += (160.0 * math.sin(pi / 12.0 * y) +
        320 * math.sin(pi / 30.0 * y)) * 2.0 / 3.0
    return ret
```

通过 IoTDA 进行线上联调测试

步骤1 登录IoTDA控制台，在IoTDA实例列表中单击实例名称进入“总览”页面，左侧导航栏选择“规则 > 数据转发”后，并在“规则列表”中单击目标规则名称所在行右侧的“详情”，进入数据转发规则详情页面。

步骤2 选择“设置转发目标”，并单击转发目标所在行右侧的“测试”，开始编辑测试数据。

图 2-34 转发规则测试

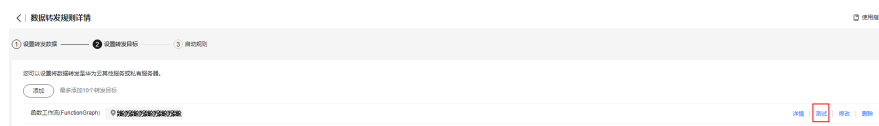

步骤3 输入测试数据单击“连通性测试”。

```
{
  "resource": "device.message",
  "event": "report",
  "event_time": "string",
  "notify_data": {
    "header": {
      "app_id": "d4922d8a-6c8e-4396-852c-164aefa6638f",
      "device_id": "d4922d8a-6c8e-4396-852c-164aefa6638f",
      "node_id": "ABC123456789",
      "product_id": "ABC123456789",
      "gateway_id": "d4922d8a-6c8e-4396-852c-164aefa6638f",
      "tags": [
        {
          "tag_key": "testTagName",
          "tag_value": "testTagValue"
        }
      ]
    },
    "body": {
      "lat": 92.64763932844794,
      "lng": 35.25202546134364
    }
  }
}
```

图 2-35 连通性测试结果

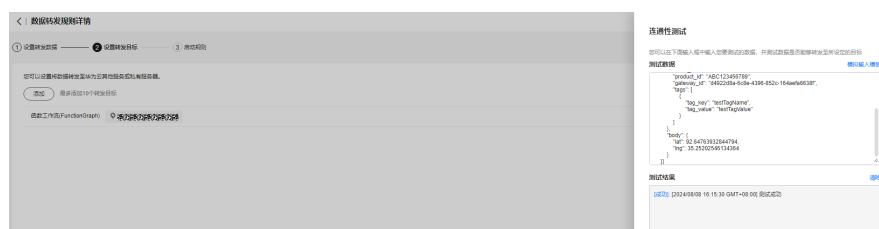

步骤4 到FunctionGraph 页面，单击“监控”“日志”随后单击蓝色的请求id查看日志。

图 2-36 查看日志



图 2-37 查看请求 id 详情



可以对程序进行修改，使数据可以用于调用其他系统或进行持久化存储，如存储到obs等。

----结束

2.6 使用 FunctionGraph 函数对 OBS 中的文件进行加解密

2.6.1 案例描述

华为云DEW通过使用硬件安全模块HSM（Hardware Security Module, HSM）保护密钥的安全，所有的用户密钥都由HSM中的根密钥保护，避免密钥泄露。DEW对密钥的所有操作都会进行访问控制及日志跟踪，提供所有密钥的使用记录，满足审计和合规性要求，同时用户可通过购买专属加密实例加密用户业务系统（包含敏感数据加密、金融支付加密以及电子票据加密等），帮助用户加密企业自身的敏感数据（如合同、交易、流水等）以及企业用户的敏感数据（用户身份证号码、手机号码等），以防止黑客攻破网络、拖库导致数据泄露、内部用户非法访问或篡改数据等风险。本手册基于函数工作流服务实践所编写，用于指导您使用函数工作流服务加DEW来加解密特定的文件。

场景介绍

- 将文件上传到特定的OBS桶中。
- 将用户上传的每个文件进行加/解密。
- 将处理完后的文件上传到另一个指定的OBS桶中。

📖 说明

1. 本教程必须使用两个不同的OBS桶。
2. 保证函数和OBS桶在一个区域（区域都选择默认即可）。

实现流程

- 在OBS服务中，创建两个桶。
- 创建函数，设置OBS应用事件源。（当前“OBS应用事件源”仅支持华北-北京四、华北-乌兰察布一、华东-上海一。）
- 用户向其中一个桶上传文件。
- 触发函数执行，对文件加/解密。

- 函数将处理后的文件上传到指定桶中。

📖 说明

完成本教程后，您的公有云账户将存在以下资源：

1. 2个OBS桶（上传需要处理的文件和存储处理后的文件）
2. 一个为文件加/解密的函数
3. 一个OBS应用事件源，用来关联函数和OBS桶

2.6.2 准备

创建函数及添加事件源之前，需要创建两个OBS桶，分别用来保存用户上传的文件和加/解密后输出的文件。

OBS桶创建以后，需要创建委托，给FunctionGraph函数赋权，确保FunctionGraph函数能够访问到OBS资源，本指导以加密文件为例：

创建 OBS 桶

⚠ 注意

- 上传文件的源桶、输出文件的目标桶和函数必须处于同一个区域下。
- 必须使用两个不同的桶。如果使用一个桶，会无限执行函数。（源桶上传文件会触发函数执行，从而无限循环）。

操作步骤

步骤1 登录[对象存储服务控制台](#)，单击“创建桶”，进入“创建桶”界面。

步骤2 在“创建桶”界面，填写存储桶信息。

- 区域：根据实际情况设置。
- 数据冗余存储策略：“单AZ存储”。
- 桶名称：输入您自定义的桶名称，此处以“dew-bucket-input”为例。
- 默认存储类别：“标准存储”。
- 桶策略选择：“私有”。
- 归档数据直读：“关闭”。

单击“立即创建”，完成源桶创建。

步骤3 重复**步骤2**，创建目标桶。

区域及存储类别与源桶保持一致，桶名称命名为“dew-bucket-output”。

步骤4 完成桶创建以后，OBS桶列表有dew-bucket-input、dew-bucket-output两个桶。

----结束

创建 dew 密钥文件

⚠ 注意

- 创建dew密钥和函数必须处于同一个区域下。

操作步骤

- 步骤1** 在服务控制台左侧导航栏，选择“安全与合规 > 数据加密服务”进入DEW服务控制台，单击“创建密钥”，进入“创建密钥”界面。
- 步骤2** 在“创建密钥”界面，单击“确定”，完成密钥创建。
- 步骤3** 完成密钥创建以后，需要记录主密钥id，供后面使用。

----结束

创建委托

- 步骤1** 在服务控制台左侧导航栏，选择“管理与监管 > 统一身份认证服务”进入统一身份认证控制台，在左侧导航栏单击“委托”，进入“委托”界面。
- 步骤2** 单击“创建委托”，进入“创建委托”界面。
- 步骤3** 填写委托信息。
- 委托名称：输入您自定义的委托名称，此处以“serverless_trust”为例。
 - 委托类型：选择“云服务”。
 - 云服务：选择“函数工作流 FunctionGraph”。
 - 持续时间：选择“永久”。
 - 描述：填写描述信息。
- 步骤4** 单击“下一步”，进入委托选择页面，在“配置权限”界面勾选“OBS Administrator”和“DEW KeypairFullAccess”。
- 步骤5** 单击“下一步”，根据实际业务需求选择资源授权范围，单击“确定”，完成权限委托设置。

----结束

2.6.3 构建程序

本例提供了为文件加/解密的程序包，使用空白模板创建函数，用户可以使用示例代码学习使用。

创建程序包

本例使用Java8语言实现加/解密的功能，有关函数开发的过程请参考[Java函数开发](#)。本例不再介绍业务功能实现的代码，样例代码目录如[图2-38](#)所示。

图 2-38 样例代码目录

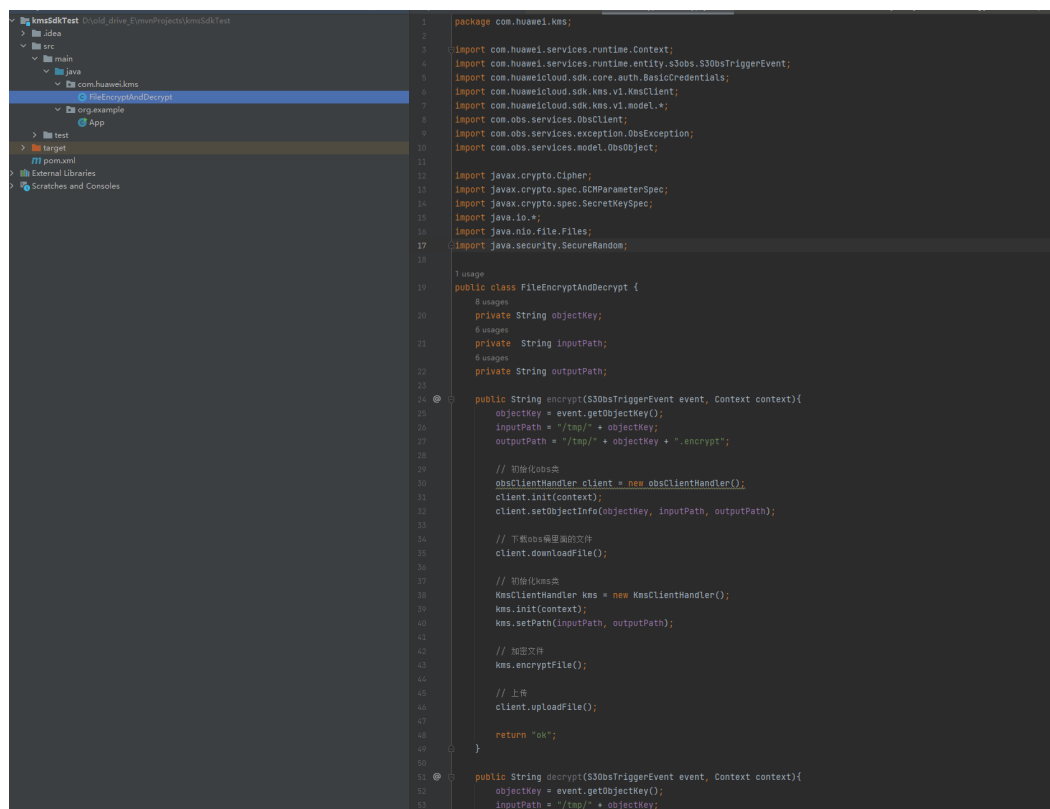

```
1 package com.huawei.kms;
2
3 import com.huawei.services.runtime.Context;
4 import com.huawei.services.runtime.entity.s3obs.S3ObsTriggerEvent;
5 import com.huaweicloud.sdk.core.auth.BasicCredentials;
6 import com.huaweicloud.sdk.kms.v1.KmsClient;
7 import com.huaweicloud.sdk.kms.v1.model.*;
8 import com.obs.services.ObsClient;
9 import com.obs.services.exception.ObsException;
10 import com.obs.services.model.ObsObject;
11
12 import javax.crypto.Cipher;
13 import javax.crypto.spec.GCMParameterSpec;
14 import javax.crypto.spec.SecretKeySpec;
15 import java.io.*;
16 import java.nio.file.Files;
17 import java.security.SecureRandom;
18
19 public class FileEncryptAndDecrypt {
20     @Usage
21     private String objectKey;
22     @Usage
23     private String inputPath;
24     @Usage
25     private String outputPath;
26
27     public String encrypt(S3ObsTriggerEvent event, Context context){
28         objectKey = event.getObjectKey();
29         inputPath = "/tmp/" + objectKey;
30         outputPath = "/tmp/" + objectKey + ".encrypt";
31
32         // 初始化obs类
33         obsClientHandler client = new obsClientHandler();
34         client.init(context);
35         client.setObjectInfo(objectKey, inputPath, outputPath);
36
37         // 下载obs桶里面的文件
38         client.downloadFile();
39
40         // 初始化kms类
41         kmsClientHandler kms = new KmsClientHandler();
42         kms.init(context);
43         kms.setPath(inputPath, outputPath);
44
45         // 加密文件
46         kms.encryptFile();
47
48         // 上传
49         client.uploadFile();
50
51         return "ok";
52     }
53
54     public String decrypt(S3ObsTriggerEvent event, Context context){
55         objectKey = event.getObjectKey();
56         inputPath = "/tmp/" + objectKey;
```

其中FileEncryptAndDecrypt为函数执行的入口类，FileEncryptAndDecrypt类中入口函数的代码如下：

```
package com.huawei.kms;
import com.huawei.services.runtime.Context;
import com.huawei.services.runtime.entity.s3obs.S3ObsTriggerEvent;
import com.huaweicloud.sdk.core.auth.BasicCredentials;
import com.huaweicloud.sdk.kms.v1.KmsClient;
import com.huaweicloud.sdk.kms.v1.model.*;
import com.obs.services.ObsClient;
import com.obs.services.exception.ObsException;
import com.obs.services.model.ObsObject;
import javax.crypto.Cipher;
import javax.crypto.spec.GCMParameterSpec;
import javax.crypto.spec.SecretKeySpec;
import java.io.*;
import java.nio.file.Files;
import java.security.SecureRandom;
public class FileEncryptAndDecrypt {
    private String objectKey;
    private String inputPath;
    private String outputPath;
    public String encrypt(S3ObsTriggerEvent event, Context context){
        objectKey = event.getObjectKey();
        inputPath = "/tmp/" + objectKey;
        outputPath = "/tmp/" + objectKey + ".encrypt";
        // 初始化obs类
        obsClientHandler client = new obsClientHandler();
        client.init(context);
        client.setObjectInfo(objectKey, inputPath, outputPath);
        // 下载obs桶里面的文件
        client.downloadFile();
        // 初始化kms类
        KmsClientHandler kms = new KmsClientHandler();
```

```
kms.init(context);
kms.setPath(inputPath, outputPath);
// 加密文件
kms.encryptFile();
// 上传
client.uploadFile();
return "ok";
}
public String decrypt(S3ObsTriggerEvent event, Context context){
    objectKey = event.getObjectKey();
    inputPath = "/tmp/" + objectKey;
    outputPath = "/tmp/" + objectKey + ".decrypt";
    // 初始化obs类
    obsClientHandler client = new obsClientHandler();
    client.init(context);
    client.setObjectInfo(objectKey, inputPath, outputPath);
    // 下载obs桶里面的文件
    client.downloadFile();
    // 初始化kms类
    KmsClientHandler kms = new KmsClientHandler();
    kms.init(context);
    kms.setPath(inputPath, outputPath);
    // 加密文件
    kms.decryptFile();
    // 上传
    client.uploadFile();
    return "ok";
}
static class KmsClientHandler {
    // DEW服务接口版本信息, 当前固定为v1.0
    private static final String KMS_INTERFACE_VERSION = "v1.0";
    private static final String AES_KEY_BIT_LENGTH = "256";
    private static final String AES_KEY_BYTE_LENGTH = "32";
    private static final String AES_ALG = "AES/GCM/PKCS5Padding";
    private static final String AES_FLAG = "AES";
    private static final int GCM_TAG_LENGTH = 16;
    private static final int GCM_IV_LENGTH = 12;
    private String ACCESS_KEY;
    private String SECRET_ACCESS_KEY;
    private String SECURITY_TOKEN;
    private String PROJECT_ID;
    private String KMS_ENDPOINT;
    private String keyId;
    private String cipherText;
    private String inputPath;
    private String outputPath;
    private Context context;
    private KmsClient kmsClient = null;
    void init(Context context) {
        this.context = context;
    }
    void initKmsClient() {
        if (kmsClient == null) {
            ACCESS_KEY = context.getSecurityAccessKey();
            SECRET_ACCESS_KEY = context.SecuritygetSecretKey();
            SECURITY_TOKEN = context.getSecurityToken();
            PROJECT_ID = context.getProjectID();
            KMS_ENDPOINT = context.getUserData("kms_endpoint");
            keyId = context.getUserData("kms_key_id");
            cipherText = context.getUserData("cipher_text");
            final BasicCredentials auth = new
BasicCredentials().withAk(ACCESS_KEY).withSk(SECRET_ACCESS_KEY).withSecurityToken(SECURITY_TOKEN).
withProjectId(PROJECT_ID);
            kmsClient = kmsClient.newBuilder().withCredential(auth).withEndpoint(KMS_ENDPOINT).build();
        }
    }
    byte[] getEncryptPlainKey() {
        final CreateDatakeyRequest createDatakeyRequest = new
CreateDatakeyRequest().withVersionId(KMS_INTERFACE_VERSION)
```

```
        .withBody(new
CreateDatakeyRequestBody().withKeyId(keyId).withDatakeyLength(AES_KEY_BIT_LENGTH));
        final CreateDatakeyResponse createDatakeyResponse =
kmsClient.createDatakey(createDatakeyRequest);
        final String cipherText = createDatakeyResponse.getCipherText();
        return hexToBytes(createDatakeyResponse.getPlainText());
    }
    byte[] hexToBytes(String hexString) {
        final int stringLength = hexString.length();
        assert stringLength > 0;
        final byte[] result = new byte[stringLength / 2];
        int j = 0;
        for (int i = 0; i < stringLength; i += 2) {
            result[j++] = (byte) Integer.parseInt(hexString.substring(i, i + 2), 16);
        }
        return result;
    }
    public void setPath(String inputPath, String outputPath) {
        this.inputPath = inputPath;
        this.outputPath = outputPath;
    }
    public void encryptFile() {
        final File outEncryptFile = new File(outputPath);
        final File inFile = new File(inputPath);
        final byte[] iv = new byte[GCM_IV_LENGTH];
        final SecureRandom secureRandom = new SecureRandom();
        secureRandom.nextBytes(iv);
        doFileFinal(Cipher.ENCRYPT_MODE, inFile, outEncryptFile, getEncryptPlainKey(), iv);
    }
    byte[] getDecryptPlainKey() {
final CreateDatakeyRequest createDatakeyRequest = new
CreateDatakeyRequest().withVersionId(KMS_INTERFACE_VERSION)
        .withBody(new
CreateDatakeyRequestBody().withKeyId(keyId).withDatakeyLength(AES_KEY_BIT_LENGTH));
// 创建数据密钥
final CreateDatakeyResponse createDatakeyResponse = kmsClient.createDatakey(createDatakeyRequest);
        final DecryptDatakeyRequest decryptDatakeyRequest = new
DecryptDatakeyRequest().withVersionId(KMS_INTERFACE_VERSION)
        .withBody(new
DecryptDatakeyRequestBody().withKeyId(keyId).withCipherText(createDatakeyResponse.getCipherText())
).withDatakeyCipherLength(AES_KEY_BYTE_LENGTH);
        return hexToBytes(kmsClient.decryptDatakey(decryptDatakeyRequest).getDataKey());
    }
    public void decryptFile() {
        final File outEncryptFile = new File(outputPath);
        final File inFile = new File(inputPath);
        final byte[] iv = new byte[GCM_IV_LENGTH];
        final SecureRandom secureRandom = new SecureRandom();
        secureRandom.nextBytes(iv);
        doFileFinal(Cipher.DECRYPT_MODE, inFile, outEncryptFile, getDecryptPlainKey(), iv);
    }
    /** // *对文件进行加解密 // * // * @param cipherMode 加密模式, 可选值为
Cipher.ENCRYPT_MODE或者Cipher.DECRYPT_MODE // * @param infile 加解密前的文
件 // * @param outFile 加解密后的文件 // * @param keyPlain 明文密钥 // *
@param iv 初始化向量 // */ void doFileFinal(int cipherMode, File inFile, File outFile,
byte[] keyPlain, byte[] iv) {
        try (BufferedInputStream bis = new BufferedInputStream(Files.newInputStream(infile.toPath()));
            BufferedOutputStream bos = new
BufferedOutputStream(Files.newOutputStream(outFile.toPath()))) {
            final byte[] bytIn = new byte[(int) inFile.length()];
            final int fileLength = bis.read(bytIn);
            assert fileLength > 0;
            final SecretKeySpec secretKeySpec = new SecretKeySpec(keyPlain, AES_FLAG);
            final Cipher cipher = Cipher.getInstance(AES_ALG);
            final GCMParameterSpec gcmParameterSpec = new GCMParameterSpec(GCM_TAG_LENGTH *
Byte.SIZE, iv);
            cipher.init(cipherMode, secretKeySpec, gcmParameterSpec);
            final byte[] bytOut = cipher.doFinal(bytIn);
            bos.write(bytOut);
        }
    }
}
```

```
        } catch (Exception e) {
            throw new RuntimeException(e.getMessage());
        }
    }
}
static class obsClientHandler {
    private ObsClient obsClient = null;
    private String inputBucketName;
    private String outputBucketName;
    private String objectKey;
    private Context context;
    private String localInPath;
    private String localOutPath;
    public void init(Context context) {
        this.context = context;
    }
    void initObsclient() {
        if (obsClient == null) {
            inputBucketName = context.getUserData("input_bucket");
            outputBucketName = context.getUserData("output_bucket");
            String SECURITY_ACCESS_KEY = context.getSecurityAccessKey();
            String SECURITY_SECRET_KEY = context.getSecuritySecretKey();
            String SECURITY_TOKEN = context.getSecurityToken();
            String OBS_ENDPOINT = context.getUserData("obs_endpoint");
            obsClient = new ObsClient(SECURITY_ACCESS_KEY, SECURITY_SECRET_KEY, SECURITY_TOKEN,
OBS_ENDPOINT);
        }
    }
    public void setObjectInfo(String objectKey, String inPath, String outPath) {
        this.objectKey = objectKey;
        localInPath = inPath;
        localOutPath = outPath;
    }
    public void downloadFile() {
        initObsclient();
        try {
            ObsObject obsObject = obsClient.getObject(inputBucketName, objectKey);
            InputStream inputStream = obsObject.getObjectContent();
            byte[] b = new byte[1024];
            int len;
            FileOutputStream fileOutputStream = new FileOutputStream("/tmp/" + objectKey);
            while ((len = inputStream.read(b)) != -1) {
                fileOutputStream.write(b);
            }
            inputStream.close();
            fileOutputStream.close();
        } catch (ObsException ex) {
            ex.printStackTrace();
        } catch (IOException e) {
            throw new RuntimeException(e);
        }
    }
    public void uploadFile() {
        try {
            // 待上传的本地文件路径，需要指定到具体的文件名
            FileInputStream fis = new FileInputStream(new File("/tmp/" + objectKey + ".encrypt"));
            obsClient.putObject(outputBucketName, objectKey, fis);
            fis.close();
        } catch (FileNotFoundException e) {
            throw new RuntimeException(e);
        } catch (IOException e) {
            throw new RuntimeException(e);
        }
    }
}
}
```

创建函数

创建函数的时候，必须选择委托包含OBS和DEW访问权限的委托，否则不能使用OBS和DEW服务。

步骤1 登录[函数 workflow 控制台](#)，在左侧导航栏选择“函数 > 函数列表”，进入函数列表界面。

步骤2 单击“创建函数”，进入创建函数流程。

步骤3 选择“创建空白函数”，填写函数配置信息。

输入基础配置信息，完成后单击“创建函数”。

- 函数类型：事件函数。
- 函数名称：输入您自定义的函数名称，此处以“fss_examples_dew”为例。
- 委托名称：选择创建委托中创建的“serverless_trust”。
- 运行时语言：选择“Java8”。

步骤4 进入fss_examples_dew函数详情页，配置如下信息。

1. 在“代码”页签，代码选择“上传自JAR文件”，上传样例代码编译后的jar包，上传成功后单击“确定”。
2. 在“设置 > 常规设置”页签，设置如下信息，完成后单击“保存”。
 - 内存：选择“128”
 - 执行超时时间：输入“3”
 - 函数执行入口：默认“com.huawei.kms.FileEncryptAndDecrypt.encrypt”
 - 所属应用：默认“default”
 - 描述：输入“文件加解密”
3. 在“设置 > 环境变量”页签，输入环境信息，完成后单击“保存”。

dew_endpoint: dew服务的endpoint地址

dew_key_id: 用户主密钥ID。

input_bucket: 输入文件对应的obs桶。

output_bucket: 加解密后上传的obs桶。

obs_endpoint: obs服务对应的endpoint。

表 2-9 环境变量

环境变量	说明
dew_endpoint	DEW服务终端节点，获取地址请参考 地区和终端节点 。
dew_key_id	用户主密钥ID。
input_bucket	存放输入文件的OBS桶。
output_bucket	存放加密后上传文件的OBS桶。
obs_endpoint	OBS服务终端节点，获取地址请参考 地区和终端节点 。

----结束

2.6.4 添加事件源

OBS桶及函数创建以后，可以为函数添加事件源，是通过创建“OBS应用事件源”实现的，步骤如下。

步骤1 用户进入fss_examples_dew函数详情页，在“触发器”页签，单击“创建触发器”，弹出“创建触发器”界面。

步骤2 触发器类型选择“OBS应用事件源”，填写触发器配置信息，如图2-39所示。

桶选择创建OBS桶中创建的“input_bucket”桶。

事件选择“通过页面或Put请求创建或覆盖桶对象”和“使用Post请求创建或覆盖桶对象”。

图 2-39 创建 OBS 应用事件源

创建触发器

触发器类型 ②

* 触发器名称
只能包含字母、数字、下划线和中划线。不能以数字、中划线开头。长度在 1-128 之间。

* 桶 [创建桶](#)
用作事件源的OBS存储桶
不能和本用户已有桶重名；不能和其他用户已有的桶重名；创建成功后不支持修改。

事件类型

对象名前缀 ②

对象名后缀 ②

对象名编码 ②

步骤3 单击“确定”，完成触发器创建。

📖 说明

OBS应用事件源创建以后，当有文件上传或更新至dew-bucket-input桶时，生成事件，触发函数执行。

----结束

2.6.5 处理文件

当文件上传后更新至dew-bucket-input桶时，会生成事件，触发函数运行，将文件加解密，保存在dew-bucket-output中。

上传文件生成事件

登录[对象存储服务控制台](#)，进入dew-bucket-input桶对象界面，上传image.jpg文件，如图2-40所示。

图 2-40 上传文件

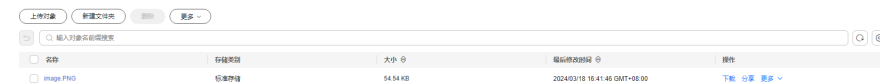

触发函数自动运行

上传文件至dew-bucket-input桶，OBS生成事件触发函数运行，对文件加解密，输出文件存放在dew-bucket-output桶中。可以在fss_examples_dew函数详情页“日志”页签查看函数运行日志。

进入dew-bucket-output桶对象界面，可以看到输出的图片image.jpg.encrypt，如图2-41所示。单击操作列的“下载”可将文件下载至本地查看处理效果。

图 2-41 输出文件



The screenshot shows the OBS console interface for the 'dew-bucket-output' bucket. A table lists the objects in the bucket:

名称	存储类别	大小
image.jpg.encrypt	标准存储	14.87 KB

2.7 使用 FunctionGraph 函数识别 LTS 中的异常业务日志并存储到 OBS

2.7.1 案例概述

本案例展示了函数工作流服务+LTS云日志服务实现日志云端处理并推送告警消息的功能，并将告警日志投递至OBS桶中集中存储。

场景介绍

通过LTS云日志服务，快速完成ECS等服务器的任务运行日志采集、加工和转换。

通过函数工作流服务中的函数创建LTS触发器获取日志数据，经由自定义函数对日志中的关键信息进行分析和处理，过滤出告警日志。

SMN消息通知服务通过短信和邮件推送告警信息，通知业务人员进行处理。

将函数处理后的日志数据投递至OBS桶中集中存储，便于后续处理。处理流程如图2-42。

图 2-42 处理流程

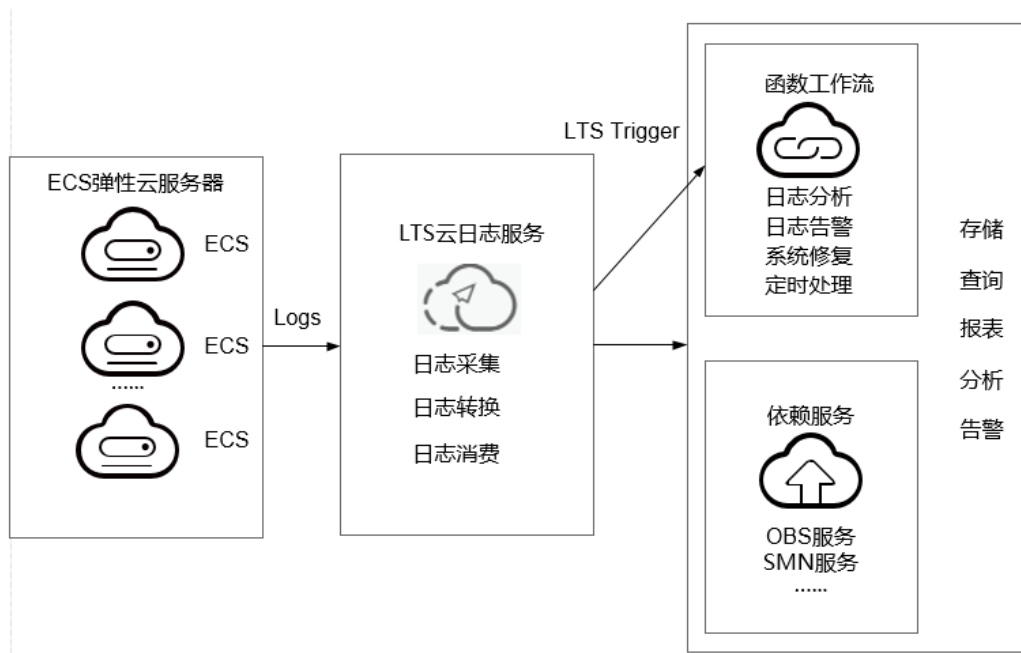

案例价值点

- 通过LTS日志服务，快速完成日志采集和转换。
- 基于serverless无服务架构的函数计算提供数据加工、分析，事件触发，弹性伸缩，无需运维，按需付费。
- 结合SMN消息通知服务提供日志、告警功能。

应用扩展

函数工作流服务+LTS云日志服务的应用广泛，如以下应用场景：利用函数的TIMER触发器，定时对存储在OBS桶中的日志数据进行个性化分析和处理。

2.7.2 准备

日志采集和存储

- 在云日志服务创建日志组，此处以polo.guoying为例，创建过程请参考[创建日志组](#)。
- 在云日志服务创建日志流，此处以lts-topic-gfz3为例，创建过程请参考[创建日志流](#)。
- 在云日志服务配置Agent，快速将ECS等服务器上日志采集到指定的日志组，配置过程请参考[安装ICAgent](#)。

告警消息推送

- 在SMN消息通知服务创建主题，此处以主题名称fss_test为例，创建过程请参考[创建SMN日志主题](#)。
- 在SMN消息通知服务订阅主题，用于将告警消息推送至该主题下的订阅终端，此处以添加邮件订阅终端为例，订阅fss_test主题，订阅过程请参考[订阅主题](#)。

- SMN主题名称需添加在函数的环境变量中，以便将告警消息推送至该主题下的订阅终端。环境变量名称为“SMN_Topic”，环境变量值为SMN主题名称。以主题名称fss_test为例，在函数的环境变量配置中添加：“SMN_Topic”：“fss_test”。

📖 说明

订阅主题可选择通过邮件、短信、HTTP/HTTPS等形式推送告警消息

本案例中推送告警消息的事件是：当日志事件通过LTS触发器触发函数执行时，函数中过滤告警日志，产生的告警消息推送至SMN主题的订阅终端。

云端数据加工处理

在OBS对象存储服务创建OBS桶和OBS对象，并配置事件通知。

- 在OBS对象存储服务创建OBS桶和OBS对象，如图2-43所示，创建过程请参考[创建OBS桶](#)。

图 2-43 OBS 桶



📖 说明

创建的OBS桶名为“logstore”，OBS对象为“log.txt”用于存储日志数据。

创建委托

- 登录统一身份认证服务控制台。
- 在统一身份认证服务的左侧导航窗格中，选择“委托”页签，单击右上方的“+创建委托”。

图 2-44 创建委托



- 开始配置委托。
 - 委托名称：输入您自定义的委托名称，此处以“LtsOperation”为例。
 - 委托类型：选择“云服务”。

- 云服务：选择“函数工作流 FunctionGraph”。
 - 持续时间：选择“永久”。
 - 描述：填写描述信息。
4. 单击“下一步”，进入委托选择页面，在右方搜索框中搜索“LTS Administrator”权限和“SMN Administrator”并勾选。

📖 说明

选择“LTS Administrator”，由于该策略有依赖，在勾选LTS Administrator时，还会自动勾选依赖的策略：Tenant Guest。

5. 单击“下一步”，请根据业务需要选择权限的作用范围。

2.7.3 构建程序

本案例提供了实现提取告警日志功能的程序包，使用空白模板创建函数，用户可以[下载 \(fss_examples_logstore_warning.zip\)](#) 学习使用。

创建功能函数

创建实现日志提取功能的函数，将[示例代码包](#)上传。创建过程请参考[创建函数](#)，运行时语言选择“Python2.7”，委托名称选择[创建委托](#)中的“LtsOperation”。

函数实现的功能是：将收到的日志事件数据进行base64解码，然后提取出包含“WRN”、“WARN”、“ERR”或“ERROR”关键字的告警日志，将此级别的日志投递至OBS桶中集中存储。可根据您的业务日志的具体内容配置相应的日志提取条件。

设置环境变量

在函数配置页签需配置环境变量，分别表示OBS桶地址、OBS桶名称以及OBS对象名称，说明如[表1 环境变量说明表](#)所示。

表 2-10 环境变量说明表

环境变量	说明
obs_address	OBS服务终端节点，获取地址请参考 地区和终端节点 。
obs_store_bucket	日志存储的目标桶名称。
obs_store_objName	日志存储的目标文件。
SMN_Topic	SMN主题名称。
region	您所在区域的region值，获取请参考 地区和终端节点 。

环境变量的设置过程请参考[使用环境变量](#)。

2.7.4 添加事件源

创建 LTS 触发器

选择**准备**中创建的日志组和日志主题，创建LTS触发器。LTS触发器配置如图2-45所示。

LTS日志服务的消费端在日志累积大小或日志累积时间满足条件时消费LTS日志数据，并根据订阅该组LTS日志数据的函数URN触发函数执行。

图 2-45 创建 LTS 触发器

创建触发器



2.7.5 处理结果

处理告警信息

若日志包含“WRN”、“WARN”、“ERR”或“ERROR”关键字的告警日志，可收到SMN发送的通知消息邮件，如图2-46所示。同时可以查看OBS桶中的log.txt文件，可查看到具体的告警日志内容，如图2-47所示。

图 2-46 告警消息邮件通知

```
Get warning message. The content of message is: [{"ip": "192.168.1.98", "line_no": 616, "host_name": "ecs-testagent.novalocal", "time": "2018-06-26/18:40:53", "path": "/usr/local/telescope/log/common.log", "message": "2018-06-26/18:40:53 [WRN] [config.go:82] The projectId or instanceId of config.json is not consistent with metadata, use metadata.\\n\\n", "time": "2018-06-26/18:40:53", "host_name": "ecs-testagent.novalocal", "ip": "192.168.1.98", "path": "/usr/local/telescope/log/common.log", "log_uid": "663d6930-792d-11e8-8b09-286ed488ce70"}]
```

图 2-47 告警日志详情

```
["{"message": "2018-06-26/18:40:53 [WRN] [config.go:82] The projectId or instanceId of config.json is not consistent with metadata, use metadata.\\n\\n", "time": "2018-06-26/18:40:53", "host_name": "ecs-testagent.novalocal", "ip": "192.168.1.98", "path": "/usr/local/telescope/log/common.log", "log_uid": "663d6930-792d-11e8-8b09-286ed488ce70", "line_no": 616}"]
```

可以通过函数指标查看函数的调用情况，如图2-48所示。

图 2-48 函数指标



2.8 使用 FunctionGraph 函数对 LTS 中的日志进行实时过滤

2.8.1 案例概述

本案例展示了函数工作流服务配合使用云日志服务LTS实现日志云端处理并转储消息到LTS的功能。

场景介绍

通过云日志服务LTS，快速完成ECS等服务器的任务运行日志的采集、加工和转换。

通过函数工作流服务中的函数创建LTS触发器获取日志数据，经由自定义函数对日志中的关键信息进行分析和处理，把过滤后的日志转存到另外的日志流中，如[图2-49](#)所示。

图 2-49 处理流程

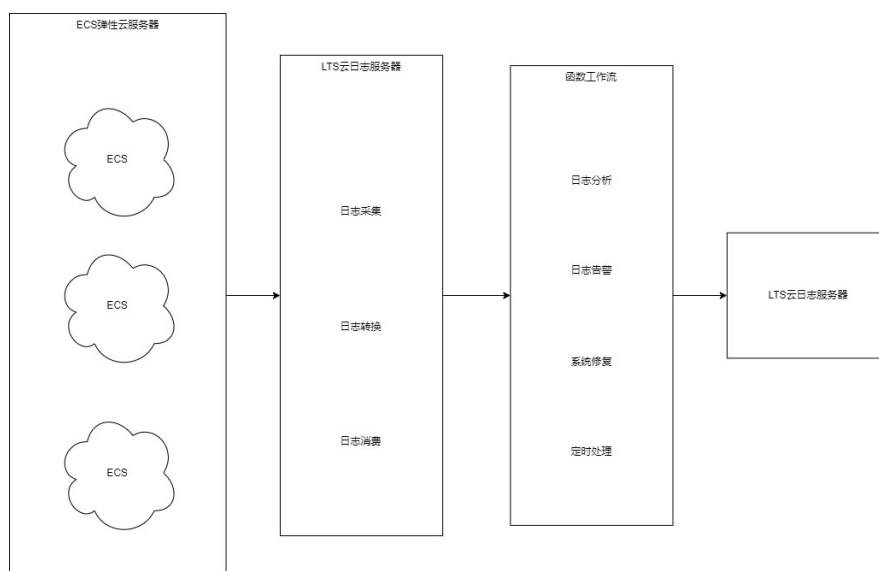

案例价值点

- 通过云日志服务LTS，快速完成日志采集和转换。
- 基于Serverless无服务架构的函数计算提供事件触发、弹性伸缩、无需运维、按需付费的数据加工、分析。
- 把过滤后的日志转存到另外的日志流，原日志流根据设置的过期时间自动删除，降低日志存储费用。

应用扩展

函数工作流服务+LTS云日志服务的应用广泛，如以下应用场景：利用函数的TIMER触发器，定时对指定LTS日志流中的日志数据进行个性化分析和处理，删除冗余的日志，节省空间和费用。

2.8.2 准备

本例提供了日志实时过滤功能的程序包及依赖包，用户可以下载 [lts_cleanse.zip](#)（包含函数A代码文件write_log.py、函数B代码文件lts_cleanse.py及依赖包huaweicloudsdklts）、[lts_cleanse.zip.sha256](#) 学习使用。

日志采集和存储

- 在云日志服务创建日志组，此处以test1206、test-1121为例，创建过程请参考[创建日志组](#)。
- 在云日志服务创建日志流，此处以test-206、test-1121为例，创建过程请参考[创建日志流](#)。
- 创建函数A，负责写入日志到test-206。函数A代码样例请参考write_log.py。
- 创建函数B，挂载LTS触发器，接收test-206的日志，处理日志并发结果写入test-1121。函数B代码样例请参考lts_cleanse.py。
- 在云日志服务配置Agent，快速将ECS等服务器上日志采集到指定的日志组，配置过程请参考[安装ICAgent](#)。

图 2-50 流程图

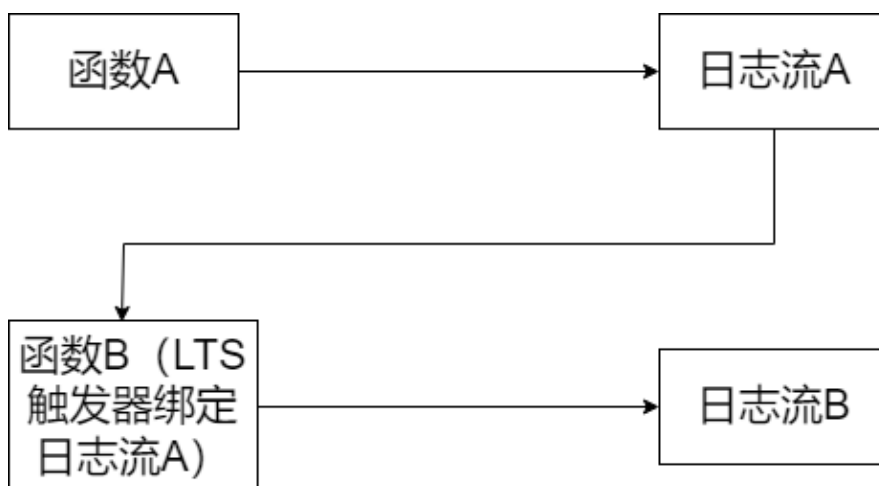

创建委托

步骤1 登录统一身份认证服务控制台。

步骤2 在统一身份认证服务的左侧导航窗格中，选择“委托”菜单，单击右上方的“+创建委托”，如图2-51所示。

图 2-51 创建委托



步骤3 开始配置委托。

- 委托名称：输入您自定义的委托名称，此处以“LtsOperation”为例。
- 委托类型：选择“云服务”。

- 云服务：选择“函数 workflow FunctionGraph”。
- 持续时间：选择“永久”。
- 描述：填写描述信息。

步骤4 单击“下一步”，进入委托权限选择页面，在右方搜索框中搜索并勾选“LTS Administrator”权限。

📖 说明

选择“LTS Administrator”，由于该策略有依赖，在勾选LTS Administrator时，还会自动勾选依赖的策略：Tenant Guest。

步骤5 单击“下一步”，根据实际业务需求选择资源授权范围，单击“确定”，完成权限委托设置。

----结束

2.8.3 构建程序

前提条件

(1) 函数中的IP地址为LTS的接入点，获取接入点IP方法如下：

1. 登录云日志服务 LTS控制台，在左侧导航栏选择“主机管理 > 主机”；
2. 在页面右上方，单击“安装ICAgent”；
3. 在弹出的“安装ICAgent”窗口中获取接入点IP。

图 2-52 接入点 IP



(2) 函数中的log_group_id和log_stream_id变量值的获取, 请参考[获取账号ID、项目ID、日志组ID、日志流ID](#)。

(3) 制作函数B需要的 lts 依赖包, 具体添加依赖方法请参考[如何在函数平台创建依赖包](#)和[如何为函数添加依赖包](#)。制作依赖包时可以参考命令“pip install huaweicloudsdklts”。同时, [示例代码](#)中包含了已适用于python3.9的 huaweicloudsdklts依赖。

创建功能函数

创建实现日志提取功能的函数, 将示例代码包上传。创建过程请参考[创建事件函数](#), 运行时语言选择“Python3.9”, 委托名称选择[创建委托](#)中的“LtsOperation”。

创建函数A, 代码样例请参考write_log.py。函数A代码中host、log_group_id和log_stream_id使用对应接入点和创建好的日志组test-1206、日志流test-206的ID, 如[图2-53](#)所示。

图 2-53 write_log.py



```
1 # -*- coding:utf-8 -*-
2 > import ...
6
7 try_times = [0, 1, 2, 4]
8 s = requests.Session()
9 log_stream_id = "xxxxxxxx-xxxxx-xxxx-xxxx-xxxxxxxxxxxxxxxx"
10 log_group_id = "xxxxxxxx-xxxxx-xxxx-xxxx-xxxxxxxxxxxxxxxx"
11 host = "https://xxx.xxx.xxx.xxx:8102/v2/"
12
13
14 usage
```

创建函数B, 代码样例请参考lts_cleanse.py。函数B代码中host、log_group_id和log_stream_id使用对应接入点和创建好的日志组test-1121、日志流test-1121的ID, 并为函数B添加依赖huaweicloudsdklts, 如[图2-54](#)和[图2-55](#)所示。

图 2-54 lts_cleanse.py

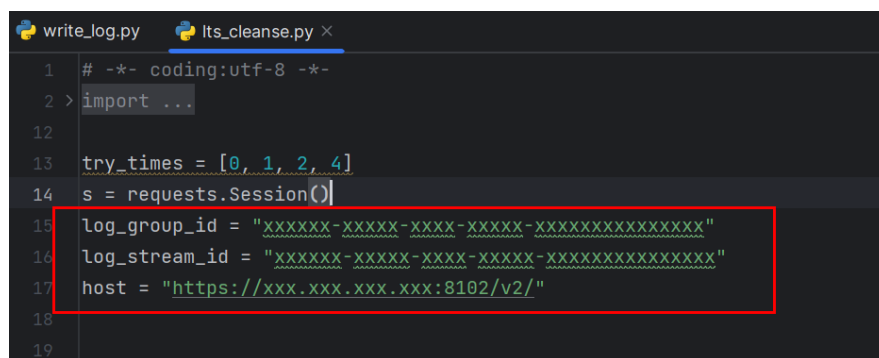

```
1 # -*- coding:utf-8 -*-
2 > import ...
12
13 try_times = [0, 1, 2, 4]
14 s = requests.Session()
15 log_group_id = "xxxxxxxx-xxxxx-xxxx-xxxx-xxxxxxxxxxxxxxxx"
16 log_stream_id = "xxxxxxxx-xxxxx-xxxx-xxxx-xxxxxxxxxxxxxxxx"
17 host = "https://xxx.xxx.xxx.xxx:8102/v2/"
18
19
```

图 2-55 为函数 B 添加依赖包



函数实现的功能是：将收到的日志事件数据进行base64解码，然后提取出包含“WRN”、“WARN”、“ERR”或“ERROR”关键字的告警日志，将此级别的日志投递至创建好的LTS日志流中集中存储。可根据您的业务日志的具体内容配置相应的日志提取条件。

2.8.4 添加事件源

创建 LTS 触发器

选择**准备**中创建的日志组和日志流，创建LTS触发器，LTS触发器配置如图2-56所示。

图 2-56 创建 LTS 触发器

创建触发器



云日志服务LTS的消费端在日志累积大小或日志累积时间满足条件时消费LTS日志数据，并根据订阅该组LTS日志数据的函数URN触发函数执行。

2.8.5 处理结果

处理告警信息

若日志包含“WRN”、“WARN”、“ERR”或“ERROR”关键字的告警日志，则过滤出来并转储到准备好的日志流中。以下图2-57和图2-58是过滤前和过滤后的实时日志对比。

图 2-57 过滤前日志



图 2-58 过滤后日志

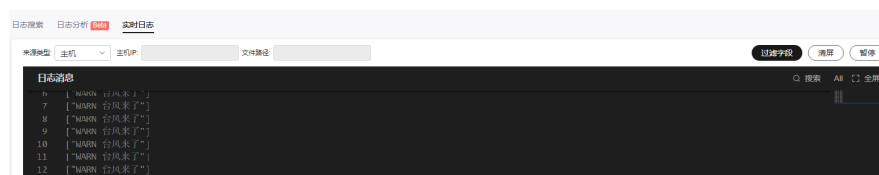

您可以通过函数指标查看函数的调用情况，如下 3 张图所示。

图 2-59 函数指标 1



图 2-60 函数指标 2



图 2-61 函数指标 3



2.9 使用 FunctionGraph 函数流对 OBS 中的图片进行旋转

2.9.1 案例概述

本手册基于函数流服务实践所编写，用于指导您使用函数流服务实现 OBS 数据处理的功能。（当前函数流暂时支持华北-北京四、华东-上海一、华东-上海二、华南-广州、亚太-新加坡。）

场景介绍

用户使用函数流编排函数方式自动化处理 OBS 中的数据（如视频解析、图片转码、视频截图等）。

- 用户将图片上传到特定的 OBS 桶中。
- 函数流编排函数算子，实现下载 OBS 中数据进行图片转码，并以流的形式返回给客户端。

说明

保证函数和 OBS 桶在一个区域（区域都选择默认即可）。

实现流程

- 在OBS服务中，创建1个桶。
- 用户向OBS桶上传图片。
- 创建函数。
- 创建函数流，编排函数。
- 触发函数流执行，对图片进行转码处理。

📖 说明

完成本教程后，您的公有云账户将存在以下资源：

1. 1个OBS桶（上传需要处理的图像）
2. 1个图片处理的函数（test-rotate）
3. 1个编排函数的函数流（test-rotate-workflow）

2.9.2 准备

创建函数前，需要创建1个OBS桶，用来保存用户上传的图片。

OBS桶创建以后，需要创建“委托”，给FunctionGraph函数赋权，确保FunctionGraph函数能够访问到OBS资源。

创建 OBS 桶

⚠ 注意

上传图片的源桶和函数必须处于同一个区域下。

操作步骤

步骤1 在服务控制台左侧导航栏，选择“存储 > 对象存储服务”进入[对象存储服务控制台](#)，单击“创建桶”，进入“创建桶”界面。

在“创建桶”界面，填写存储桶信息。

- 区域：根据实际情况设置。
- 桶名称：输入您自定义的桶名称，此处以“your-bucket-input”为例。
- 数据冗余存储策略：“单AZ存储”。
- 默认存储类别：“标准存储”。
- 桶策略：“私有”。
- 默认加密：“关闭”。
- 归档数据直读：“关闭”。

其余参数保持默认，单击“立即创建”，完成源桶创建。

完成桶创建以后，OBS桶列表有your-bucket-input桶。

----结束

创建委托

步骤1 在服务控制台左侧导航栏，选择“管理与监管 > 统一身份认证服务”进入统一身份认证服务控制，在左侧导航栏单击“委托”，进入“委托”界面。

单击“创建委托”，进入“创建委托”界面。

填写委托信息。

- 委托名称：输入您自定义的委托名称，此处以“serverless_trust”为例。
- 委托类型：选择“云服务”。
- 云服务：选择“函数 workflow FunctionGraph”。
- 持续时间：选择“永久”。
- 描述：填写描述信息。

单击“下一步”，进入委托选择页面，在“配置权限”界面勾选“OBS Administrator”。

步骤2 单击“下一步”，根据实际业务需求选择资源授权范围，单击“确定”，完成权限委托设置。

----结束

2.9.3 构建程序

本例提供一个图片旋转的样例代码供学习使用。

创建程序包

本例使用Golang语言实现图片旋转的功能，有关函数开发的过程请参考Golang函数开发。本例不再介绍业务功能实现的代码，样例代码目录如[图2-62](#)所示。

图 2-62 样例代码目录

```
14 func Test(b []byte, ctx context.RuntimeContext) (interface{}, error) {
15     ak := ctx.GetAccessKey()
16     sk := ctx.GetSecretKey()
17     obsAddress := os.Getenv( key: "obsAddress")
18     bucket := os.Getenv( key: "bucket")
19     object := os.Getenv( key: "object")
20     client, err := obs.New(ak, sk, obsAddress)
21     if err != nil {
22         log.Printf( format: "err:%v", err)
23         return nil, err
24     }
25     output, err := client.GetObject(&obs.GetObjectInput{
26         GetObjectMetadataInput: obs.GetObjectMetadataInput{
27             Bucket: bucket,
28             Key:    object,
29         },
30     })
31     if err != nil {
32         log.Printf( format: "err:%v", err)
33         return nil, err
34     }
35     defer output.Body.Close()
36     img, err := jpeg.Decode(output.Body)
37     if err != nil {
38         log.Printf( format: "err:%v", err)
39         os.Exit( code: -1)
40     }
41     res := rotate180(img)
42     buffer := bytes.NewBuffer( buf: nil)
43     err = jpeg.Encode(buffer, res, &jpeg.Options{ Quality: 100})
44     if err != nil {
45         fmt.Println(err)
46         return nil, err
47     }
48     err = ctx.Write(bytes.NewReader(buffer.Bytes()))
49     return struct {}{}, err
50 }
51
52 func rotate180(m image.Image) image.Image {
53     rotate180 := image.NewRGBA(image.Rect( x0: 0, y0: 0, m.Bounds().Dx(), m.Bounds().Dy()))
54     for x := m.Bounds().Min.X; x < m.Bounds().Max.X; x++ {
55         for y := m.Bounds().Min.Y; y < m.Bounds().Max.Y; y++ {
56             rotate180.Set(m.Bounds().Max.X-x, m.Bounds().Max.Y-y, m.At(x, y))
57         }
58     }
59     return rotate180
60 }
```

创建函数

创建函数的时候，必须选择委托包含OBS访问权限的委托，否则不能使用OBS服务。

步骤1 登录[函数工作流控制台](#)，在左侧导航栏选择“函数 > 函数列表”，进入函数列表界面。

单击“创建函数”，选择“创建空白函数”进入创建函数流程。

填写函数配置信息。

输入基础配置信息，完成后单击“创建函数”。

- 函数类型：事件函数。
- 函数名称：输入您自定义的函数名称，此处以“test-rotate”为例。
- 委托名称：选择创建委托中创建的“serverless_trust”。

- 运行时语言：选择“Go1.x”。
进入test-rotate函数详情页，配置如下信息。
 - a. 在“代码”页签，代码选择“上传自ZIP文件”，上传样例代码“[go-test.zip](#)”编译后的二进制文件。
 - b. 在“设置 > 常规设置”页签，设置如下信息，完成后单击“保存”。
 - 内存：选择“256”
 - 执行超时时间：输入“40”
 - 函数执行入口：默认“handler”，无需修改
 - 所属应用：默认“default”
 - 描述：输入“旋转图片”
 - c. 在“设置 > 环境变量”页签，输入环境信息，完成后单击“保存”。
键bucket：handler.go文件中定义的拉取图片的OBS桶参数，值your-bucket-output；
创建OBS桶中创建的存放图片OBS桶；
键object：handler.go文件中定义的拉取图片名称参数，值your-picture-name
键obsAddress：handler.go文件中定义的拉取图片的OBS桶的地址参数，值obs.region.myhuaweicloud.com。

----结束

表 2-11 环境变量说明

环境变量	说明
bucket	handler.go文件中定义的拉取图片的OBS桶参数。
object	handler.go文件中定义的拉取图片名称参数。
obsAddress	handler.go文件中定义的拉取图片的OBS桶的地址参数，键obsAddress值的格式为obs.{region}.myhuaweicloud.com，region的值，请参考 地区和终端节点

----结束

创建函数流

步骤1 返回函数工作流控制台，在左侧导航栏选择“函数流”，进入函数流列表界面。

单击“创建快速函数流”，进入创建快速函数流流程。

图 2-63 创建快速函数流



步骤2 拖拽一个函数节点，单击函数节点配置元信息：

- 应用：默认“default”；
- 函数：选择上一步创建好的函数test-rotate；
- 版本：默认“latest”；
- 其他参数默认值即可。

图 2-64 配置元信息

zyljava8 [🔗](#)

* 应用 [C](#)

* 函数 [C](#)

* 版本 [C](#) [查看函数](#)

函数参数 [?](#)

Key	Value	DefaultValue	操作
+ 添加			

输入过滤表达式 [?](#)

输出过滤表达式 [?](#)

开启容灾函数

开启后，当前节点名称不能与其他函数节点名称重复

参数配置完成后，单击“确定”。

步骤3 函数流节点创建完成后，单击右上角“保存”，配置如下函数流基本信息，完成后单击“确定”，完成函数流创建。

- 名称：test-rotate-workflow；
- 企业项目：默认“default”；
- 日志记录：默认“ALL”；

其他参数保持默认值。

图 2-65 保存函数流



----结束

2.9.4 处理图片

图片上传至your-bucket-input桶，使用工具模拟客户端触发函数流运行，将上传图片旋转180°，并以流数据返回给客户端。

上传图片

登录[对象存储服务控制台](#)，进入your-bucket-input桶对象界面，上传image.jpeg图片如图2-66，上传完成后如图2-67所示。

图 2-66 示例



图 2-67 上传图片

名称	存储类别	大小	最后修改时间	操作
image.jpeg	标准存储	1.88 MB	2024/04/23 17:32:53 GMT+08:00	下载 分享 更多

使用 postman 触发函数流执行

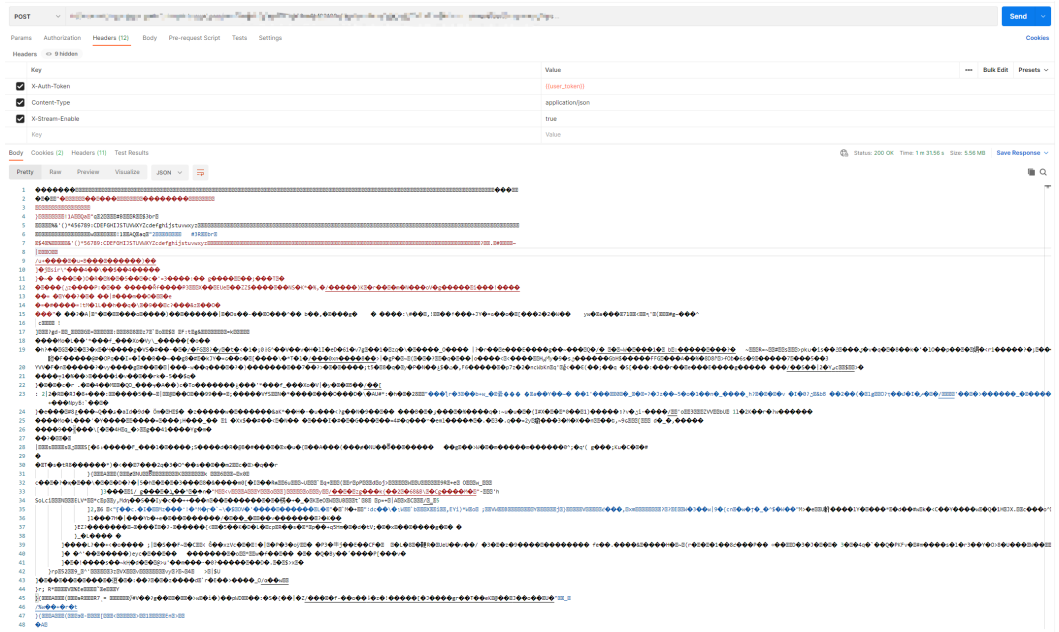

上面的字节流保存成图片后如下图所示：

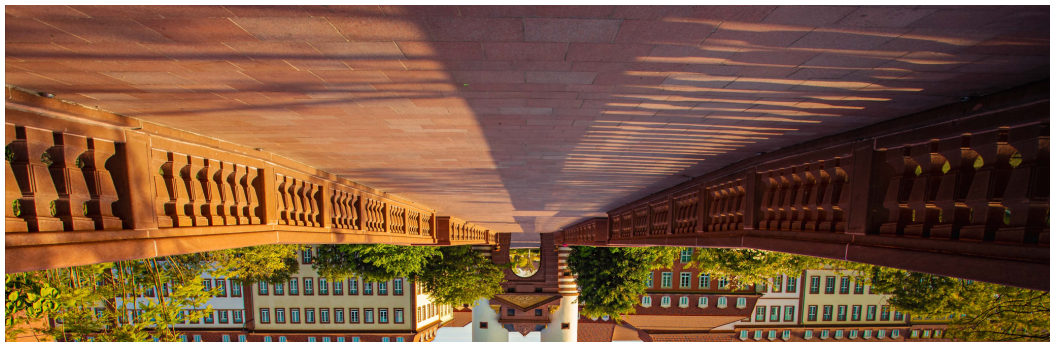

2.10 使用 FunctionGraph 函数流对图片进行压缩和打水印

本章节主要介绍如何使用函数流实现流式大文件处理。您可以根据实际业务场景来创建快速函数流实现。

背景与价值

Serverless Workflow 由于自身可编排、有状态、持久化、可视化监控、异常处理、云服务集成等特性，适用于很多应用场景，比如：

- 复杂度高需要抽象的业务（订单管理，CRM 等）
- 业务需要自动中断 / 恢复能力，如多个任务之间需要人工干预的场景（人工审批，部署流水线等）
- 业务需要手动中断 / 恢复（数据备份 / 恢复等）
- 需要详细监控任务执行状态的场景
- 流式处理（日志分析，图片 / 视频处理等）

当前大部分 Serverless Workflow 平台更多关注控制流程的编排，忽视了工作流中数据流的编排和高效传输，上述场景 [创建函数流触发器](#) 中，由于数据流相对简单，所以各大平台支持都比较好，但是对于文件转码等存在超大数据流的场景，当前各大平台没有给出很好的解决方案。华为云 FunctionGraph 函数工作流针对该场景，提出了 Serverless Streaming 的流式处理方案，支持毫秒级响应文件处理。

技术原理

华为云 FunctionGraph 函数工作流提出 Serverless Streaming 的流式可编排的文件处理解决方案，步骤与步骤之间通过数据流驱动，更易于用户理解。本章通过图片处理的例子解释该方案的实现机制。

如果需要驱动一个工作流执行，工作流系统需要处理两个部分：

- 控制流：控制工作流的步骤间流转，以及步骤对应的 Serverless 函数的执行。确保步骤与步骤之间有序执行。
- 数据流：控制整个工作流的数据流转，通常来说上一个步骤的输出是下一个步骤的输入，比如上述图片处理工作流中，图片压缩的结果是打水印步骤的输入数据。

在普通的服务编排中，由于需要精准控制各个服务的执行顺序，所以控制流是工作流的核心部分。然而在文件处理等流式处理场景中，对控制流的要求并不高，以上述图片处理场景举例，可以对大图片进行分块处理，图片压缩和加水印的任务不需要严格

的先后顺序，图片压缩处理完一个分块可以直接流转到下一个步骤，而不需要等待图片压缩把所有分块处理完再开始加水印的任务。

基于上述理解，华为云FunctionGraph工作流的 Serverless Streaming 方案架构设计如下图所示：

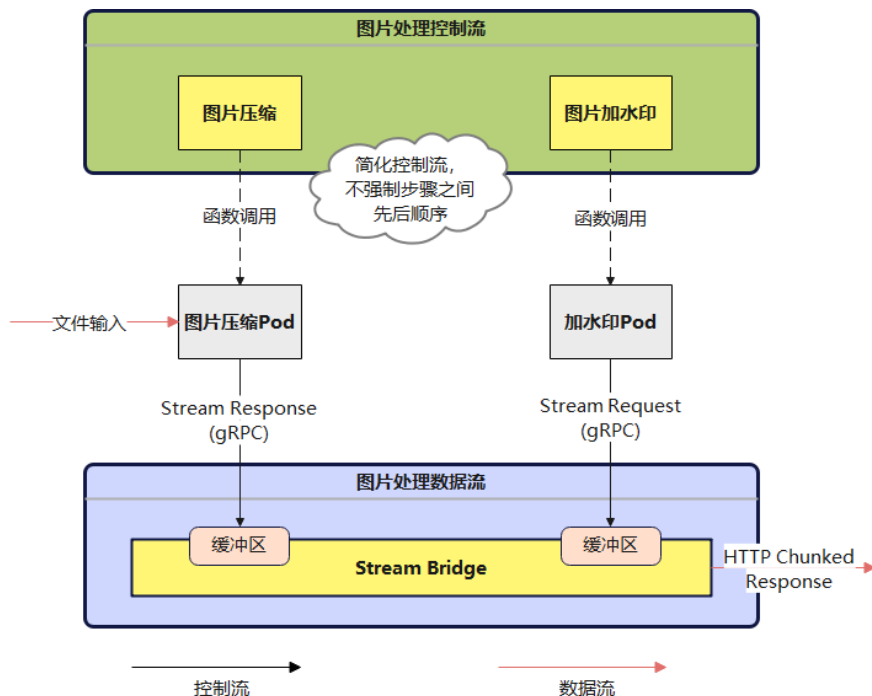

在 Serverless Streaming 的流程中，弱化控制流中步骤之间的先后执行顺序，允许异步同时执行，步骤与步骤之间的交互通过数据流驱动。其中数据流的控制通过 Stream Bridge 组件来实现。同时函数 SDK 增加流式数据返回接口，用户不需要将整个文件内容返回，而是通过 gRPC Stream 的方式将数据写入到 Stream Bridge，Stream Bridge 用来分发数据流到下一个步骤的函数 Pod 中。

操作步骤

步骤1 创建一个图片压缩的函数，其中代码在处理返回数据通过 `ctx.Write()` 函数将结果以流式数据的形式返回：

📖 说明

目前只支持go函数！

```
func ImageTransform(payload []byte, ctx context.Context) (interface{}, error) {
    reader, writer := io.Pipe()
    file, err := downloadOriginFile(ctx)
    if err != nil {
        return "nok", err
    }

    go func() {
        defer writer.Close()
        encodeImageFile(writer, file, ctx)
    }()

    defer reader.Close()
    // Write result stream back to client
    err = ctx.Write(reader)
    return "ok", err
}

// downloadOriginFile used to download the origin video file
func downloadOriginFile(ctx context.Context) (*os.File, error) {
}

// encodeImageFile used to encode the origin image file to target resolution, result output will writes to writer stream
func encodeImageFile(writer io.Writer, originFile *os.File, ctx context.Context) {
}
```

FunctionGraph 通过 `ctx.Write()` 函数提供了流式返回的能力，对开发者来说，只需要将最终结果通过流的方式返回，而不需要关注网络传输的细节。

步骤2 在 FunctionGraph 的函数流控制台完成 workflow 编排，举例如下。

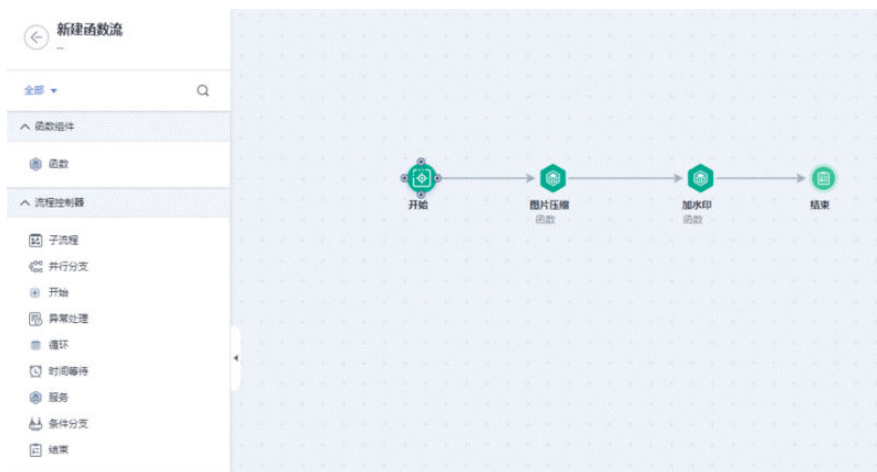

步骤3 调用工作流的同步执行接口，获取最终结果的文件流，数据将以 chunked 流式返回的方式返回到客户端。

----结束

3 功能应用类实践

3.1 使用 FunctionGraph 函数和 CTS 识别非法 IP 的登录登出操作

3.1.1 案例概述

场景介绍

通过CTS云审计服务，完成对公有云账户对各个云服务资源操作动作和结果的实时记录。

通过在函数工作流服务中创建CTS触发器获取订阅的资源操作信息，经由自定义函数对资源操作的信息进行分析和处理，产生告警日志。

SMN消息通知服务通过短信和邮件推送告警信息，通知业务人员进行处理。处理流程如[图3-1](#)所示。

图 3-1 处理流程

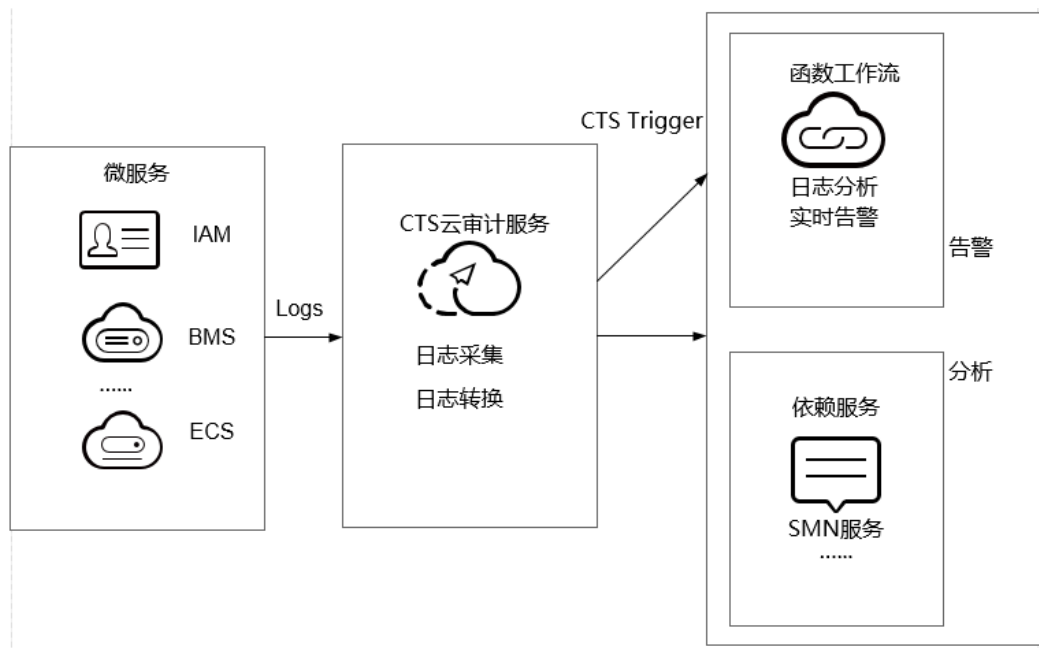

案例价值点

- 通过CTS云审计服务，快速完成日志分析，对指定IP进行过滤。
- 基于serverless无服务架构的函数计算提供数据加工、分析，事件触发，弹性伸缩，无需运维，按需付费。
- 结合SMN消息通知服务提供日志、告警功能。

3.1.2 准备

开通 CTS 云审计服务

在云审计服务中开通配置追踪器，如图3-2所示。开通案例参考[追踪器配置](#)。

图 3-2 配置追踪器

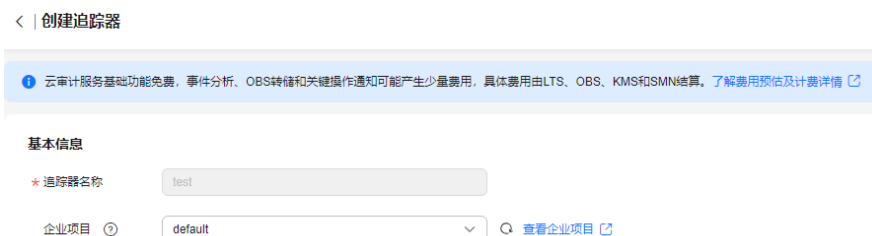

创建委托

步骤1 登录[统一身份认证服务控制台](#)，在左侧导航栏单击“委托”，进入“委托”界面。

步骤2 单击“创建委托”，进入“创建委托”界面。

步骤3 填写委托信息。

- 委托名称：输入您自定义的委托名称，此处以“serverless_trust”为例。
- 委托类型：选择“云服务”。
- 云服务：选择“函数工作流 FunctionGraph”。
- 持续时间：选择“永久”。
- 描述：填写描述信息。

步骤4 单击“下一步”，进入委托选择页面，在“配置权限”界面勾选“CTS Administrator”和“SMN Administrator”。

说明

- SMN Administrator：拥有该权限的用户可以对SMN服务下的资源执行任意操作。
- 选择“CTS Administrator”，由于该策略有依赖，在勾选时，还会自动勾选依赖的策略：Tenant Guest。

步骤5 单击“下一步”，根据实际业务需求选择资源授权范围，单击“确定”，完成权限委托设置。

---结束

告警消息推送

- 在SMN消息通知服务创建主题，此处以主题名称cts_test为例，创建过程请参考[创建主题](#)。
- 在SMN消息通知服务订阅主题，用于将告警消息推送至该主题下的订阅终端，此处以添加邮件订阅终端为例，订阅cts_test主题，订阅过程请参考[订阅主题](#)。

说明

订阅主题可选择通过邮件、短信、HTTP/HTTPS等形式推送告警消息。

本案例中推送告警消息的事件是：当日志事件通过CTS触发器触发函数执行时，函数中过滤白名单告警日志，产生的告警消息推送至SMN主题的订阅终端。

3.1.3 构建程序

本案例提供了实现告警日志功能的程序包，使用空白模板创建函数，用户可以[下载 \(index.zip\)](#) 学习使用。

创建功能函数

创建实现日志提取功能的函数，将[示例代码包](#)上传。创建过程请参考[创建函数](#)，运行时语言选择“Python2.7”，委托名称选择[创建委托](#)中的“serverless_trust”。

函数实现的功能是：将收到的日志事件数据进行分析，过滤白名单功能，对非法IP登录/登出，进行SMN消息主题邮件告警。形成良好的账户安全监听服务。

设置环境变量

在函数配置页签需配置环境变量，设置SMN主题名称，说明如[表3-1](#)所示。

表 3-1 环境变量说明表

环境变量	说明
SMN_Topic	SMN主题名称。
RegionName	Region域
IP	白名单

环境变量的设置过程请参考[使用环境变量](#)。

3.1.4 添加事件源

选择[准备](#)中开通的CTS云审计服务，创建CTS触发器，CTS触发器配置如[图3-3](#)所示。

图 3-3 创建 CTS 触发器



CTS云审计服务监听IAM服务中user资源类型，监听login、logout操作。

3.1.5 处理结果

若用户触发账号的登录/登出操作，订阅服务类型日志被触发，日志会直接调用用户函数，通过函数代码对当前登录/出的账号进行IP过滤，若不在白名单内，可收到SMN发送的通知消息邮件，如[图3-4](#)所示。

图 3-4 告警消息邮件通知

```
Illegal operation[ IP:10.65.56.139, Action:login]
-----
```

邮件信息中包含非法请求ip地址和用户执行的动作（login/logout）。
可以通过函数指标查看函数的调用情况，如图3-5所示。

图 3-5 函数指标



3.2 使用 FunctionGraph 函数定时开关华为云 ECS

应用场景

当您需要在特定时间打开或者关闭华为公有云虚拟机时，可以考虑通过函数服务调用华为云ECS接口，定时开关虚拟机。

- 开机节点：需要定时打开的虚拟机。
- 关机节点：需要定时关闭的虚拟机。

前提条件

1. 根据实际业务，获取[定时开启华为公有云虚拟机的程序包](#)或者[定时关闭华为公有云虚拟机的程序包](#)。
2. 创建委托EcsOperation，添加“ECS FullAccess”权限，请参考[创建委托](#)。

创建委托

1. 登录[统一身份认证服务控制台](#)。
2. 在统一身份认证服务的左侧导航窗格中，选择“委托”页签，单击右上方的“+创建委托”。

图 3-6 创建委托



3. 开始配置委托。
 - 委托名称：输入您自定义的委托名称，此处以“EcsOperation”为例。
 - 委托类型：选择“云服务”。
 - 云服务：选择“函数工作流 FunctionGraph”。
 - 持续时间：选择“永久”。
 - 描述：填写描述信息。

- 单击“下一步”，进入委托选择页面，在右方搜索框中搜索“ECS FullAccess”权限并勾选。

图 3-7 选择权限

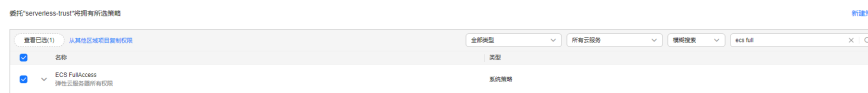

- 单击“下一步”，根据实际业务需求选择资源授权范围，单击“确定”，完成权限委托设置。

构建程序

步骤1 创建功能函数。

创建定时开启或者关闭华为公有云虚拟机的函数，上传[定时开启华为公有云虚拟机的程序包](#)或者[定时关闭华为公有云虚拟机的程序包](#)，并选择创建的委托EcsOperation。创建过程请参考[创建函数](#)。

运行时语言选择“Python3.6”，委托名称选择上一步创建的委托“EcsOperation”。

步骤2 设置环境变量。

在“配置”页签配置环境变量，说明如[表3-2](#)所示。

表 3-2 环境变量说明

环境变量	说明
region	ECS所在的区域，如cn-north-4
projectId	ECS所在的Project ID，获取方法请参见 获取项目ID 。
whiteLists	<ul style="list-style-type: none"> 当定时开启华为公有云虚拟机时，填写需开启的虚拟机ID，以英文逗号分隔 当定时关闭华为公有云虚拟机时，填写需关机的虚拟机ID，以英文逗号分隔
type	仅需在定时关机时确认是否需要配置。 关机类型： SOFT：普通关机（默认） HARD：强制关机

环境变量的设置过程请参考[使用环境变量](#)。

📖 说明

- 本案例对函数执行的区域没有要求，若函数和待开关机节点在同一region，按照上述操作即可。若函数和待开关机节点不在同一region，如函数运行在北京一，想要开启或者关闭北京四的弹性云服务的虚拟机，只需要将projectId、region更改为北京四区域的信息，并在环境变量中添加ak、sk（[获取AK/SK](#)），再去掉配置的委托即可。
 - AK/SK认证就是使用AK/SK对请求进行签名，在请求时将签名信息添加到消息头，从而通过身份认证。
 - AK（Access Key ID）：访问密钥ID。与私有访问密钥关联的唯一标识符；访问密钥ID和私有访问密钥一起使用，对请求进行加密签名。
 - SK（Secret Access Key）：与访问密钥ID结合使用的密钥，对请求进行加密签名，可标识发送方，并防止请求被修改。

图 3-8 配置环境变量

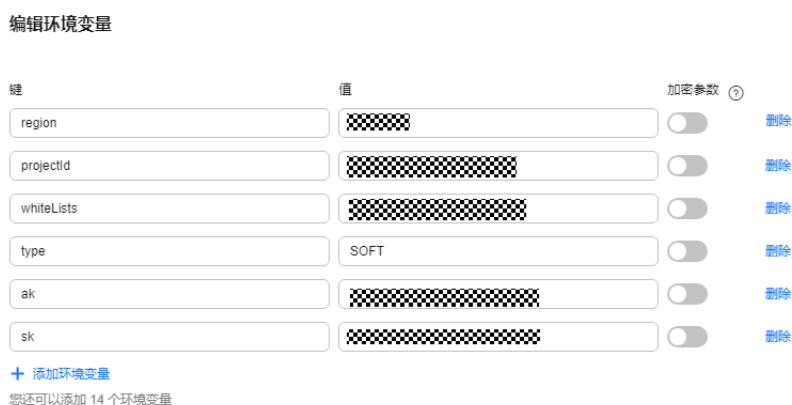

- 如果开启或者关闭的虚拟机数量过多，则需要增大超时时间。
- [表3-2](#)中除whiteLists以外的环境变量必须添加，whiteLists根据实际情况选择添加或者不添加，whiteLists为需开机/关机的ecs服务器ID，以逗号分隔。
- {region}.{domain}组成ECS的终端节点Endpoint，如：cn-north-4.myhuaweicloud.com，具体Endpoint信息，请参考[地区和终端节点](#)。

步骤3 选择依赖包。

在“代码”页签，添加“huaweicloudsdk_ecs_core_py3.6”依赖包。

添加依赖包详细操作请参见[配置函数依赖](#)。

📖 说明

如果您所在区域无法添加“huaweicloudsdk_ecs_core_py3.6”依赖包，请咨询客服。

---结束

添加事件源

创建TIMER触发器，TIMER触发器配置如[图3-9](#)所示。

图 3-9 创建 TIMER 触发器

创建触发器

触发器类型 ①

可以使用TIMER的计划事件功能定期调用您的代码，可以指定固定频率（分钟、小时、天数）或指定Cron 表达式定期调用函数。
GAUSSMONGO、DIS、LTS、KAFKA、TIMER、ROCKETMQ触发器可创建数加起来最多10个，您已创建4个。

* 定时器名称

支持字母、数字、下划线和中划线，必须以字母开头，且长度不能超过64个字符

* 触发规则 固定频率 Cron表达式

[了解Cron表达式](#)

* 是否开启

附加信息 ①

0/2,048

3.3 使用 FunctionGraph 函数作为后端实现 APIG 的自定义认证能力

3.3.1 方案概述

在API的安全认证方面，API网关提供IAM认证、APP认证等方式，帮助用户快速开放API，同时API网关也支持用户使用自己的认证方式（以下简称自定义认证），以便更好地兼容已有业务能力。

本手册基于函数工作流服务实践编写，指导您快速创建后端服务为FunctionGraph的API，并通过APIG安全认证中的“自定义认证”鉴权方式进行调用。

解决方案

- 登录FunctionGraph控制台，创建函数，并将其定义为自定义认证函数。
- 登录FunctionGraph控制台，创建一个业务函数。
- 在APIG中创建一个API分组，用来存放API。
- 创建一个鉴权方式为自定义认证且后端为FunctionGraph的API。
- 调试API。

📖 说明

完成本教程后，您的公有云账户将存在以下资源：

1. 一个API分组（存放API）。
2. 一个自定义认证函数。
3. 一个业务函数。
4. 一个鉴权方式为自定义认证且后端为FunctionGraph的API。

3.3.2 资源规划

请保证以下资源在同一区域。

表 3-3 资源规划

资源	数量（个）
API分组	1
自定义认证函数	1
业务函数	1
API	1

3.3.3 构建程序

创建 API 分组

创建函数及添加事件源之前，需要先创建一个API分组，API分组是API的管理单元，用来存放API。

📖 说明

您需要拥有一个APIG实例后才能开启API网关服务相关功能，具体请参见[购买实例](#)。

步骤1 登录APIG控制台，在左侧导航栏选择“API管理 > API分组”，单击“创建API分组”。

步骤2 选择直接创建，设置以下分组信息，完成后单击“确定”创建分组。

- 分组名称：输入您自定义的分组名称，例如APIGroup_test。
- 描述：输入对分组的描述。

----结束

创建自定义认证函数

前端自定义认证指APIG利用校验函数对收到的API请求进行安全认证，如果您想要使用自己的认证系统对API的访问进行认证鉴权，您可以在API管理中创建一个前端自定义认证来实现此功能。您需要先在FunctionGraph创建一个函数，通过函数定义您所需的认证信息，函数创建成功后，即可对API网关中的API进行认证鉴权。

本示例以Header中的请求参数：event["headers"]，为例进行演示。请求参数详细说明请参见[请求参数代码定义示例](#)。

- 步骤1** 在服务控制台左侧导航栏，选择“计算 > 函数工作流”，进入函数工作流控制台后，在左侧导航栏选择“函数 > 函数列表”，进入函数列表界面。
- 步骤2** 单击“创建函数”，进入创建函数流程。
- 步骤3** 填写函数配置信息，完成后单击“创建函数”。
- 模板：选择“使用空白模板”。
 - 函数类型：事件函数。
 - 函数名称：输入您自定义的函数名称，例如：apig-test。
 - 委托名称：选择“未使用任何委托”。
 - 运行时语言：选择“Python 2.7”。
- 步骤4** 进入函数详情页，在“代码”页签，进行代码在线编辑，复制Header中的请求参数定义代码示例中的代码并单击“部署”，更新函数。
- 步骤5** 配置测试事件，测试用于前端自定义认证的函数。单击“配置测试事件”，选择事件模板。根据实际情况修改后保存测试模板(本示例在"headers"中添加"auth":"abc")，完成后单击“创建”。

图 3-10 配置测试事件



- 步骤6** 单击“测试”，执行结果为“成功”时，表示自定义认证函数创建成功。

图 3-11 查看执行结果

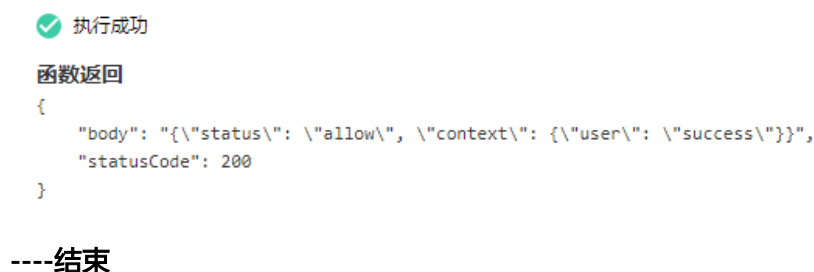

创建自定义认证

在APIG中创建自定义认证，对接前端自定义认证的函数。

- 步骤1** 在服务控制台左侧导航栏，选择“应用中间件 > API网关”登录APIG控制台，在左侧导航栏选择“API管理 > API策略”，在“自定义认证”页签下，单击“创建自定义认证”，弹出“创建自定义认证”对话框。
- 步骤2** 配置自定义认证基础信息，如下图所示。
- 认证名称：输入您自定义的名称，例如Authorizer_test。
 - 类型：选择“前端”。
 - 函数地址：请选择用于前端自定义认证的函数apig-test。

图 3-12 创建自定义认证

创建自定义认证

The screenshot shows the 'Create Custom Authentication' dialog box with the following fields and values:

- 认证名称**: Authorizer_test
- 类型**: 前端 (Frontend)
- 函数地址**: um.fss.c... (with a '添加' button)
- 版本或别名**: 通过版本选择 (dropdown) and LATEST (dropdown)
- 缓存时间(秒)**: 0
- 身份来源**: A table with columns '参数位置', '参数名', and '操作'. Below it is a '+ 添加身份来源' button.
- 是否发送body**: A toggle switch that is currently turned off.
- 用户数据**: A text area with the placeholder '请输入用户数据' and a character count '0/2,048'.

注意：用户数据会明文展示所输入信息，请防止信息泄露。

- 步骤3** 完成后单击“确定”，完成自定义认证的创建。

----结束

创建后端业务函数

API网关（APIG）支持选择FunctionGraph作为后端服务类型，当请求设置函数工作流为后端服务的API时，API网关会触发相应的函数，函数工作流会将执行结果返回给API网关（APIG）。

- 步骤1** 创建函数方法与上述[创建自定义认证函数](#)相同，只需修改函数名称，避免名称重复。
- 步骤2** 在函数详情页的“代码”页签，进行代码在线编辑，并传入如下所示的代码，完成后单击“部署”，更新函数。

```
# -*- coding:utf-8 -*-
import json
def handler (event, context):
    body = "<html><title>Functiongraph Demo</title><body><p>Hello, FunctionGraph!</p></body></html>"
    print(body)
    return {
        "statusCode":200,
        "body":body,
        "headers": {
            "Content-Type": "text/html",
        },
        "isBase64Encoded": False
    }
```

----结束

请求参数代码定义示例

在FunctionGraph中开发函数，以python2.7语言为例，函数代码需要满足如下条件。

函数有明确的接口定义，如下所示：

def handler (event, context)

- 入口函数名 (handler)：入口函数名称，需和函数执行入口处用户自定义的入口函数名称一致。
- 执行事件 (event)：函数执行界面由用户输入的执行事件参数，格式为JSON对象。
- 上下文环境 (Context)：Runtime提供的函数执行上下文，其接口定义在[SDK接口说明](#)。

执行事件 (event) 支持三种请求参数定义，格式为：

- Header中的请求参数：event["headers"]["参数名"]
- Query中的请求参数：event["queryStringParameters"]["参数名"]
- 您自定义的用户数据：event["user_data"]

函数代码获取的三种请求参数与API网关自定义认证中的参数关系如下所示：

- Header中的请求参数：对应自定义认证中参数位置为Header的身份来源，其参数值在您调用使用该前端自定义认证的API时传入
- Query中的请求参数：对应自定义认证中参数位置为Query的身份来源，其参数值在您调用使用该前端自定义认证的API时传入
- 您自定义的用户数据：对应自定义认证中的用户数据，其参数值在您创建自定义认证时输入
- 函数的返回值不能大于1M，必须满足如下格式：

```
{
  "statusCode":200,
  "body": "{\"status\": \"allow\", \"context\": {\"user\": \"abc\"}}"
```

其中，body字段的内容为字符串格式，json解码之后为：

```
{
  "status": "allow/deny",
  "context": {
    "user": "abc"
  }
}
```

“status”字段为必选，用于标识认证结果。只支持“allow”或“deny”，“allow”表示认证成功，“deny”表示认证失败。

“context” 字段为可选，只支持字符串类型键值对，键值不支持JSON对象或数组。

context中的数据为您自定义的字段，认证通过后作为认证参数映射到API网关后端参数中，其中context中的参数名称与系统参数名称必须完全一致，且区分大小写，context中的参数名称必须以英文字母开头，支持英文大小写字母、数字、下划线和中划线，且长度为1 ~ 32个字符。

Header中的请求参数定义代码示例：

```
# -*- coding:utf-8 -*-
import json
def handler(event, context):
    if event["headers"].get("auth")=='abc':
        resp = {
            'statusCode': 200,
            'body': json.dumps({
                "status": "allow",
                "context": {
                    "user": "success"
                }
            })
        }
    else:
        resp = {
            'statusCode': 200,
            'body': json.dumps({
                "status": "deny",
            })
        }
    return json.dumps(resp)
```

Query中的请求参数定义代码示例：

```
# -*- coding:utf-8 -*-
import json
def handler(event, context):
    if event["queryStringParameters"].get("test")=='abc':
        resp = {
            'statusCode': 200,
            'body': json.dumps({
                "status": "allow",
                "context": {
                    "user": "abcd"
                }
            })
        }
    else:
        resp = {
            'statusCode': 200,
            'body': json.dumps({
                "status": "deny",
            })
        }
    return json.dumps(resp)
```

用户数据定义代码示例：

```
# -*- coding:utf-8 -*-
import json
def handler(event, context):
    if event.get("user_data")=='abc':
        resp = {
            'statusCode': 200,
            'body': json.dumps({
                "status": "allow",
                "context": {
                    "user": "abcd"
                }
            })
        }
    else:
        resp = {
            'statusCode': 200,
            'body': json.dumps({
                "status": "deny",
            })
        }
    return json.dumps(resp)
```

```

    }
  else:
    resp = {
      'statusCode': 200,
      'body': json.dumps({
        "status": "deny",
      })
    }
  return json.dumps(resp)

```

3.3.4 添加事件源

创建 API

API分组、自定义认证函数、后端函数均创建成功以后，可以创建API，设置安全认证为自定义认证，并定义后端服务类型为FunctionGraph，步骤如下。

步骤1 登录APIG控制台，在左侧导航栏选择“API管理 > API列表”，单击右上方的“创建API”。

步骤2 配置API基本信息，详细如图3-13、图3-14所示。

- API名称：输入您自定义的名称，例如API_test。
- 所属分组：请选择上述操作中创建的API分组“APIGroup_test”。
- URL：请求方法选择“ANY”，请求协议选择“HTTPS”，请求路径填写“/testAPI”。
- 网关响应：选择“default”。
- 安全认证：选择“自定义认证”。
- 自定义认证：选择上述操作中创建的自定义认证“Authorizer_test”。

图 3-13 前端定义配置

The screenshot shows the 'Frontend Definition' configuration interface. Key fields are highlighted with red boxes:

- API名称:** API_test
- 所属分组:** APIGroup_test
- URL:** Request method: ANY, Request protocol: HTTPS, Subdomain: a5e, Path: /testAPI
- 网关响应:** default
- 匹配模式:** Absolute Match (绝对匹配)
- 描述:** Input field for API description.

图 3-14 安全配置

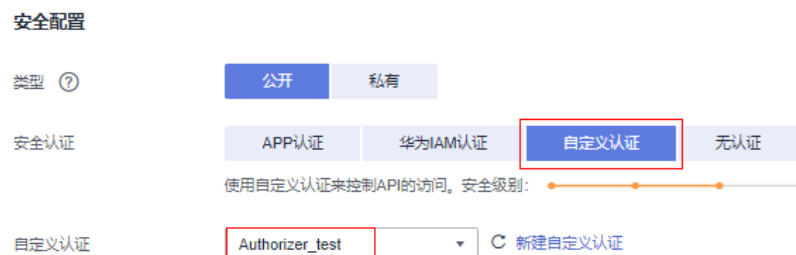

说明

更多API配置项详细描述，请参见[创建API](#)。

步骤3 单击“下一步”，进行后端配置，详细如图3-15所示。

- 后端服务类型：选择“FunctionGraph”
- 函数URN：添加创建的业务函数
- 版本或别名：选择“latest”版本
- 调用类型：选择“Synchronous”

图 3-15 后端服务配置

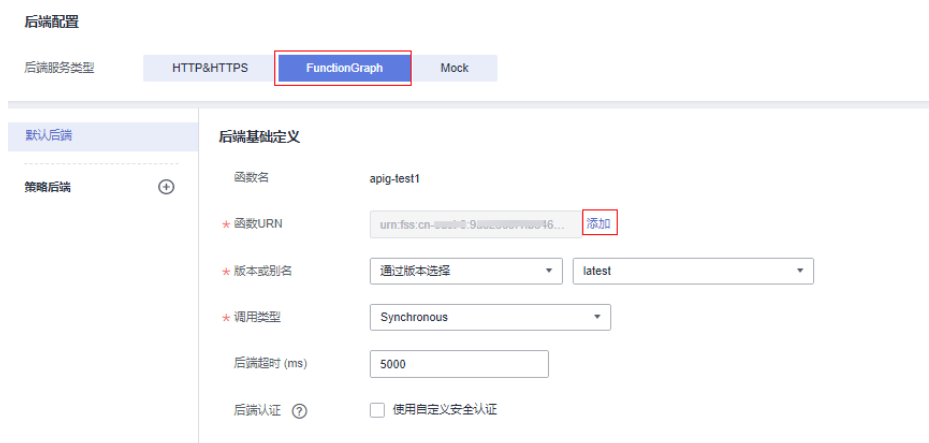

步骤4 单击下一步，完成API创建。

步骤5 继续在当前页面，单击“发布”，将已创建的API发布至RELEASE环境。

图 3-16 发布 API



----结束

3.3.5 调试并调用 API

API网关提供了在线调试的功能，因此一般建议在API网关上完成API配置之后，可以通过此功能确认API是否配置成功。

步骤1 登录APIG控制台，左侧导航栏选择“API管理 > API列表”，单击进入已创建的API“API_test”，单击“调试”。

步骤2 在本案例中，需要添加Headers参数，完成后单击“调试”。

- 参数名：输入“auth”
- 参数值：输入“abc”

图 3-17 添加 Headers 参数

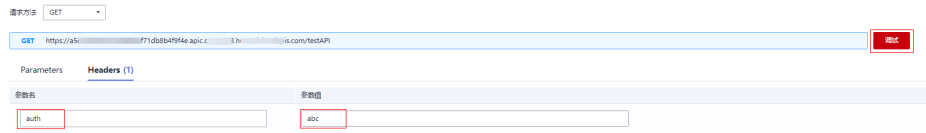

步骤3 API返回内容即为前面步骤中创建的业务函数返回内容。如图3-18。

图 3-18 API 返回内容

```
HTTP/1.1 200 OK
Content-Length: 87
Connection: keep-alive
Content-Type: text/html; charset=UTF-8
Date: Tue, 07 Feb 2023 06:39:18 GMT
Server: api-gateway
Strict-Transport-Security: max-age=31536000; includeSubdomains;
X-Apig-Latency: 2140
X-Apig-Ratelimit-Api: remain:99,limit:100,time:1 minute
X-Apig-Ratelimit-Api: remain:15601,limit:16000,time:1 second
X-Apig-Ratelimit-Api-Allenv: remain:5999,limit:6000,time:1 second
X-Apig-Ratelimit-Api-Allenv: remain:15601,limit:16000,time:1 second
X-Apig-Ratelimit-User: remain:9870,limit:10000,time:1 second
X-Apig-Upstream-Latency: 1539
X-Cff-Billing-Duration: 5
X-Cff-Invoke-Summary: {"funcDigest":"64999f78efbc98714f57b3f190573be","duration":4.952,"billingDuration":5,"memorySize":128,"memoryUsed":25.906,"podName":"pool22-300-128-fusion-67fc9b8d95-s6rsv"}
X-Cff-Request-Id: 495bcd5-d474-4aa5-ba04-c79f84d4367c
X-Content-Type-Options: nosniff
X-Download-Options: noopen
X-Frame-Options: SAMEORIGIN
X-Request-Id: dfa7d5925751f31f12221f45459a1312
X-Xss-Protection: 1; mode=block

<html><title>Functiongraph Demo</title><body><p>Hello, FunctionGraph!</p></body></html>
```

---结束

3.4 使用 FunctionGraph 的 Java 函数配置 Log4j2 实现日志打印

案例概述

函数工作流服务支持Java函数配置log4j2，本章节将介绍如何使用函数和log4j2的能力实现日志打印。

步骤一：下载程序包

本例使用Java语言实现日志打印，请下载[Log_demo.jar](#)样例代码直接使用，无需其他修改。

关键示例代码如下所示，可参考了解。

```
package org.example;

import com.huawei.services.runtime.Context;
import lombok.extern.slf4j.Slf4j;
```

```
import org.apache.logging.log4j.core.config.Configurator;
import org.apache.logging.log4j.util.LoaderUtil;

import java.net.URISyntaxException;
import java.util.Objects;

@Slf4j
public class LogTest {

    public void init(Context context) {
        try {
            Configurator.reconfigure(Objects.requireNonNull(LoaderUtil.getThreadContextClassLoader().getResource("log4j2-custom.xml")).toURI());
        } catch (URISyntaxException e) {
            throw new RuntimeException(e);
        }
    }

    public void handler(String event, Context context) {
        log.debug("debug log");
        log.info("info log");
        log.warn("warn log");
        log.error("info log");
    }
}
```

其中初始化入口添加了如下代码：

```
Configurator.reconfigure(Objects.requireNonNull(LoaderUtil.getThreadContextClassLoader().getResource("log4j2-custom.xml")).toURI());
```

步骤二：创建函数

步骤1 登录[函数 workflow 控制台](#)，在左侧导航栏选择“函数 > 函数列表”，右上角单击“创建函数”进入创建函数界面。

步骤2 选择“创建空白函数”，基本信息配置如下：

- 函数类型：选择“事件函数”。
- 区域：根据实际情况选择。
- 函数名称：自定义。
- 运行时：选择“Java 8”。

其他参数保持默认，单击“创建函数”。

步骤3 上传函数代码。

函数创建完成后，进入详情页面，在“代码”页签下选择“上传代码 > Zip > 文件”，添加[步骤一：下载程序包](#)中下载的Zip代码包进行部署。

步骤4 开启类隔离。

成功部署代码包后，如[图3-19](#)所示，选择“设置 > 高级设置”，开启“类隔离”，单击“保存”。

图 3-19 开启类隔离



步骤5 设置函数执行入口。

如图3-20所示，选择“设置 > 常规设置”，将“函数执行入口”参数设置为：`org.example.LogTest.handler`，单击“保存”。

图 3-20 设置函数执行入口



步骤6 设置函数初始化入口。

如图3-21所示，选择“设置 > 生命周期”，开启“初始化配置”，将“函数初始化入口”参数设置为：`org.example.LogTest.init`，单击“保存”。

图 3-21 设置函数初始化入口



----结束

步骤三：调试函数

步骤1 配置完所有参数后，如图3-22所示，选择“代码”页签，单击“配置测试事件”，默认使用“空白模板”，单击“创建”。

图 3-22 配置测试事件



步骤2 选择创建好的测试事件，单击“测试”，函数能成功打印日志结果。

图 3-23 打印日志结果



----结束

3.5 使用 FunctionGraph 部署 AI 绘画 Stable Diffusion 应用

3.5.1 使用 FunctionGraph 部署 AI 绘画 Stable Diffusion 方案概述

AI 绘画 Stable Diffusion 及其应用场景

Stable Diffusion是一种开源的文本到图像的生成模型，能够根据用户提示生成高质量、独特的图像，提供了广泛的创意可能性。通过Stable Diffusion WebUI，可视化图像生成过程，使AI绘画更加易用和可控。

使用FunctionGraph应用中心部署AI绘画Stable Diffusion应用，可根据具体使用需求进行相应的部署操作。

- **快速部署**：无需拥有深厚的技术背景，使用默认模型和临时域名快速部署Stable Diffusion模型，立即享受文生图的乐趣。
- **自定义域名**：通过绑定自定义域名，将Stable Diffusion应用部署到自定义域名下开放内网或外网访问，实现更多的自定义功能。
- **自定义模型**：应用支持挂载文件系统上传自定义模型使用，搭配不同模型能力从而获得更个性化的图像生成效果。

- **进阶使用**：如需在具体业务中使用AI绘画应用，本文还提供[多用户资源共享](#)和[多用户资源隔离](#)、[API模式访问应用](#)、[WebUI认证](#)以及[使用专享版APIG触发器](#)提升业务性能的相关使用方法。

方案优势

- **轻松部署**
部署流程简便，结合弹性的Serverless解决方案，无需服务器管理和运维，即刻体验AI绘画功能。
- **开源和定制化**
提供多种自定义和进阶使用场景，轻松实现高阶个性化的AI绘画。

约束与限制

当前使用FunctionGraph应用中心部署AI绘画Stable Diffusion应用仅限于“华东-上海一”区域，请确保所有相关资源均部署于该区域。

使用 Moderation 审核生成结果

Stable Diffusion是一种AIGC推理模型，使用其生成图片的最终结果会因提示词、模型选择的不同存在较大的不确定性，容易存在违规风险，建议在使用过程中配合华为云Moderation对生成结果进行审核，以降低风险，详细使用指南请参考[图像内容审核 \(V3\)](#)。

3.5.2 使用 FunctionGraph 部署 AI 绘画 Stable Diffusion 资源和成本规划

本实践根据使用需求的不同，涉及的计费服务有所不同，请参考[表3-4](#)根据具体需求规划资源与成本。

表 3-4 资源和成本规划

资源	资源说明	计费说明	是否必须
函数工作流 Function Graph	<ul style="list-style-type: none">● 函数类型：容器镜像 HTTP函数● 区域：华东-上海一● 购买量：2（应用创建成功后自动生成函数）	<ul style="list-style-type: none">● 计费模式：按需计费。● 函数工作流提供免费试用，每月前100万次调用免费。具体计费项及说明请参考函数工作流 按需计费说明。	必须。
域名注册服务 Domains	<ul style="list-style-type: none">● 可自定义配置域名● 购买量：1	不同后缀的域名注册、续费、赎回和转入的价格各异，计费详情请参考 域名注册服务计费说明 。	使用华为云域名注册服务注册新域名，以绑定Stable Diffusion应用进行访问时必须。

资源	资源说明	计费说明	是否必须
云解析服务 DNS	解析公网域名	免费。	使用华为云云解析服务进行公网域名解析时必须。
虚拟私有云 VPC	<ul style="list-style-type: none"> 区域：华东-上海一 子网数量：1 购买量：1 	<ul style="list-style-type: none"> 虚拟私有云：免费。 子网：免费。 	使用自定义模型和多用户使用时必须。
弹性文件服务 SFS	<ul style="list-style-type: none"> 区域：华东-上海一 文件系统类型：SFS Turbo文件系统 在售 类型：本例使用 250MB/S/TiB 容量：1.2 TB 购买量：1 	<ul style="list-style-type: none"> 计费模式：本例使用按需计费。 具体计费项请参考弹性文件服务按需计费说明，价格详情请参见弹性文件服务价格详情。 	上传和使用自定义模型时必须。
弹性云服务器 ECS	<ul style="list-style-type: none"> 区域：华东-上海一 操作系统：公共镜像 EulerOS 2.5 64bit(40GiB) 安全组数量：1 购买量：1 	<ul style="list-style-type: none"> 计费模式：本例使用按需计费。 创建安全组：免费。 实例类型、存储规格和是否开启公网访问请根据业务需求选择，具体计费项及标准请参考弹性云服务器按需计费说明，价格详情请参见弹性云服务器价格详情。 	使用ECS作为NFS服务器时必须。
API网关 APIG	<ul style="list-style-type: none"> 版本：专享版API网关 区域：华东-上海一 购买量：1 	<ul style="list-style-type: none"> 计费模式：根据业务需求选择包年/包月或按需计费。 具体计费方式及标准请参考专享版API网关计费模式概述，价格详情请参见API网关价格详情。 	业务需求量大改用专享版APIG触发器使用应用时必须。

3.5.3 使用 FunctionGraph 部署 AI 绘画 Stable Diffusion 操作流程

[表3-5](#)介绍本实践中使用FunctionGraph部署AI绘画Stable Diffusion应用的操作流程与说明，其中进阶使用流程主要面向具体的业务使用需求场景，请参考相关说明选择使用。

表 3-5 部署 AI 绘画 Stable Diffusion 应用操作流程说明

操作流程	说明
部署和使用AI绘画Stable Diffusion应用	使用FunctionGraph应用中心的AI绘画Stable Diffusion模板创建应用，即可使用默认模型和临时域名进行AI绘画。
绑定自定义域名（可选）	如需绑定自定义域名访问AI绘画应用，还需进行以下操作： 1. 准备自定义域名 2. 配置域名解析 3. 绑定自定义域名
上传自定义模型（可选）	如需使用自定义模型进行AI绘画，还需进行以下操作： 1. 创建虚拟私有云VPC和子网 2. 创建SFS Turbo文件系统 3. 初始化自定义模型挂载文件系统 4. 上传与加载自定义模型
进阶使用：使用ECS作为NFS服务器实现多用户资源隔离	如需实现多用户使用场景下的资源隔离，FunctionGraph函数支持挂载ECS服务器作为文件系统来源，通过设置共享NFS路径可有效管理多用户模型资源，可通过以下操作实现： 1. 购买ECS服务器 2. 设置ECS下的NFS共享 3. 在Stable Diffusion应用的函数中挂载ECS 4. 上传与加载模型
进阶使用：通过挂载同一SFS文件系统实现多用户资源共享	如需实现多用户使用场景下的资源共享，各用户可以挂载同一个SFS Turbo文件系统，以实现文件系统内的模型资源共享，同时通过设置个人应用的结果保存路径实现推理结果隔离，可通过以下操作实现： 1. 创建多用户配置文件 2. 修改环境变量使用新配置文件 3. 修改结果保存路径
进阶使用：使用专享版APIG触发器提升性能	如遇业务需求量大，建议将函数触发器改用为专享版APIG触发器，可通过以下操作实现： 1. 购买专享版APIG实例 2. 配置专享版APIG触发器 3. 修改触发器后端超时时间 4. 为函数的APIG组绑定域名
进阶使用：启用WebUI认证	如需加强应用使用的安全性，可以通过配置函数环境变量的方式启用WebUI认证，访问WebUI时将需要输入用户名和密码才可以进行绘图操作。
进阶使用：使用API模式访问应用	如需使用API模式访问应用，可以通过配置函数环境变量的方式启用并配置并发参数。

3.5.4 部署和使用 AI 绘画 Stable Diffusion 应用

在FunctionGraph应用中心，使用AI绘画Stable-Diffusion模板创建应用并配置相关委托，创建成功后即可使用内置默认模型和临时域名进行AI绘画。

步骤一：为 FunctionGraph 创建云服务委托

使用FunctionGraph应用中心部署Stable Diffusion应用，需FunctionGraph服务与其他云服务协同。因此，部署前须配置委托，允许FunctionGraph使用必要的其他云服务资源。

步骤1 登录[统一身份认证服务控制台](#)，左侧导航栏选择“委托”，进入“委托”页面后，右上角单击“创建委托”。

步骤2 在“创建委托”页面，配置如下参数：

- 委托名称：填写“severless_trust”。
- 委托类型：选择“云服务”。
- 云服务：选择“函数工作流 FunctionGraph”。
- 持续时间：选择“永久”。
- 描述（可选）：填写“AI绘画应用”。

步骤3 单击“完成”，系统提示创建成功，单击“立即授权”，进入“授权”界面。

步骤4 在“选择策略”界面根据具体需求搜索[表3-6](#)中的策略并勾选，勾选完成后单击“下一步”。

表 3-6 策略及相关说明

策略	策略权限说明	是否必选
SWR Admin	容器镜像服务(SWR)管理员，拥有该服务下的所有权限。	必选。
VPC Administrator (系统将同时勾选该系统角色依赖的Server Administrator系统角色，无需手动取消)	VPC Administrator：虚拟私有云服务管理员。 Server Administrator：服务器管理员。	上传和使用自定义模型时必选。
SFS FullAccess	弹性文件服务所有权限。	上传和使用自定义模型挂载SFS文件系统时必选。
SFS Turbo FullAccess	弹性文件服务SFS Turbo的所有权限。	上传和使用自定义模型挂载SFS文件系统时必选。

步骤5 在“设置最小授权范围”界面如[图3-24](#)所示，选择“指定区域项目资源”，勾选“cn-east-3 [华东-上海一]”，单击“确定”。

图 3-24 指定区域项目资源



步骤6 系统提示授权成功，单击“完成”可查看授权记录。

----结束

步骤二：使用 AI 绘画 Stable-Diffusion 模板创建应用

步骤1 登录[函数工作流控制台](#)，区域选择“华东-上海一”。在左侧导航栏选择“应用中心”，单击“创建应用”，进入模板选择页面。

步骤2 如[图3-25](#)所示，找到“AI绘画Stable-Diffusion”模板，单击“使用模板”，请仔细阅读弹出的说明后进行勾选操作，单击“同意并继续创建”。

图 3-25 选择使用 AI 绘画 Stable-Diffusion 模板



📖 说明

如果系统弹出“服务开通”提示弹窗，请阅读说明后单击“立即开通”。

步骤3 进入“应用配置”页面，自定义填写或采用默认的应用名称，在“委托名称”的下拉菜单中选取在[为FunctionGraph创建云服务委托](#)时创建的“severless_trust”委托，完成填写后如[图3-26](#)所示，单击页面右下角的“立即创建”按钮。

图 3-26 应用配置



步骤4 等待应用创建完成，创建成功的应用包含函数、API网关、触发器等资源，如图3-27所示，其中函数服务的关键资源功能说明请参考表3-7。

为方便快速体验，应用中心会为您分配一个临时域名，此临时域名仅可用于测试使用，有效期30天。若想开放应用长期访问，需绑定自定义域名，具体部署步骤请参考[绑定自定义域名（可选）](#)。

图 3-27 应用创建完成



表 3-7 关键函数服务功能

函数资源逻辑名称	功能说明
stable_diffusion	AI绘图功能主体，可通过其APIG触发器访问Stable Diffusion WebUI界面。
custom_models_tool	可通过其APIG触发器管理Stable Diffusion应用资源，如模型、插件的上传和图片下载等。

----结束

步骤三：使用默认模型和临时域名进行 AI 绘画

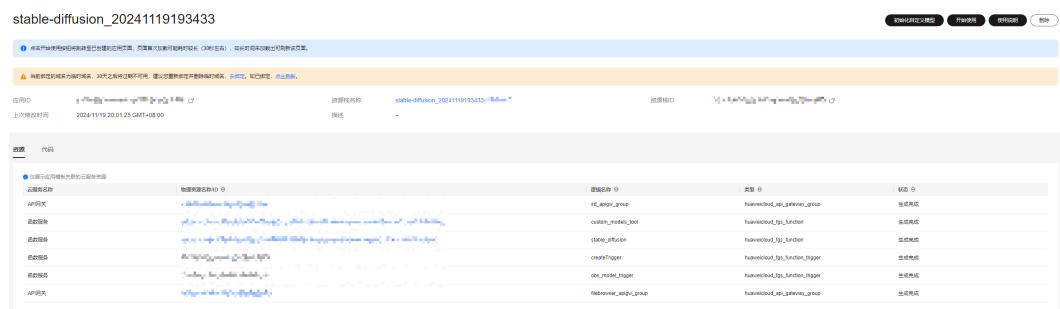
步骤1 如**图3-28**所示，单击应用详情界面的“开始使用”，进入Stable Diffusion WebUI界面。首次加载冷启动时间会持续30s左右，如遇到加载超时问题，可以通过刷新页面解决。

图 3-28 开始使用 Stable Diffusion

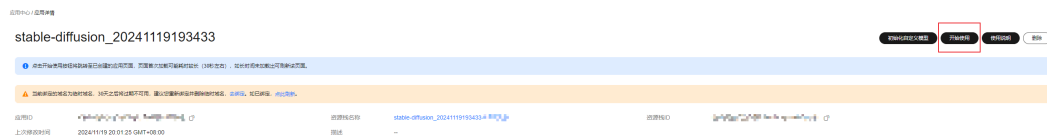

步骤2 在“文生图”标签下，输入相应的提示词和反向提示词（中英文均可），单击右侧的“生成”按钮，如**图3-29**所示，即可生成与提示词描述相符的图像。

图 3-29 Stable Diffusion WebUI 界面

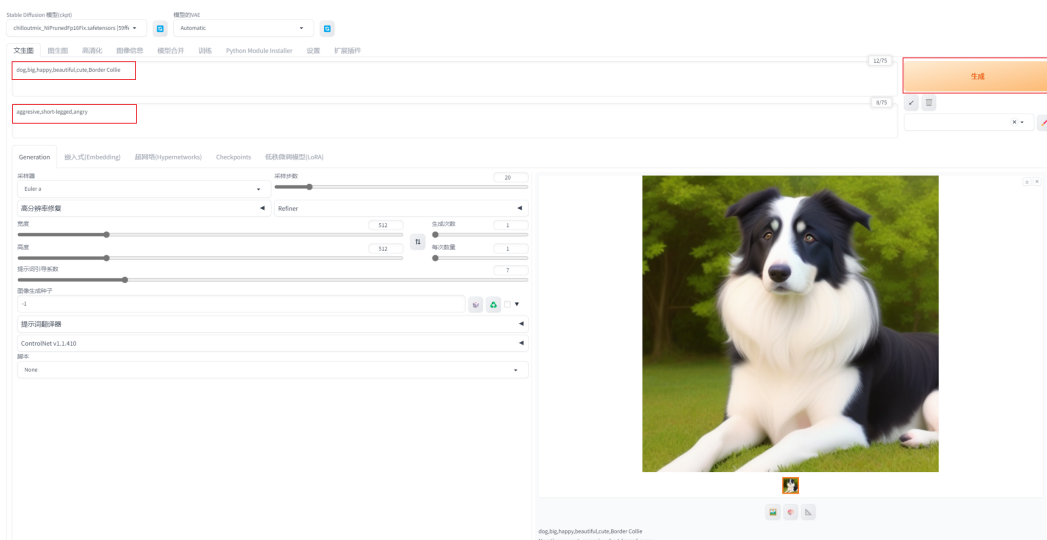

须知

通过上述步骤创建的应用，仅可使用应用内置的默认模型进行AI绘画，如果您需要使用更多自定义模型，需要为应用挂载外部文件系统为应用提供持续使用能力，操作步骤请参考[上传自定义模型（可选）](#)。

----结束

3.5.5 绑定自定义域名（可选）

如需开放AI绘画Stable Diffusion应用的内网或外网访问，需要在创建成功的应用中绑定自定义域名。

前提条件

完成[部署和使用AI绘画Stable Diffusion应用](#)步骤，应用创建成功。

步骤一：准备自定义域名

📖 说明

如果已有可用域名，可直接进行下一步操作：[步骤二：配置域名解析](#)。

华为云提供域名注册服务和ICP备案服务，可以通过以下步骤获取可用域名：

- 步骤1 创建信息模板并实名认证。**
- 步骤2 等待实名认证结果。**
- 步骤3 查询并购买域名。**
- 步骤4 备案域名。**（备案时请选择备案服务为函数工作流）

----结束

步骤二：配置域名解析

步骤1 应用创建成功后，如[图3-30](#)所示单击应用详情界面域名提示中的“去绑定”，弹出API网关的管理控制台页面。

图 3-30 进入绑定界面

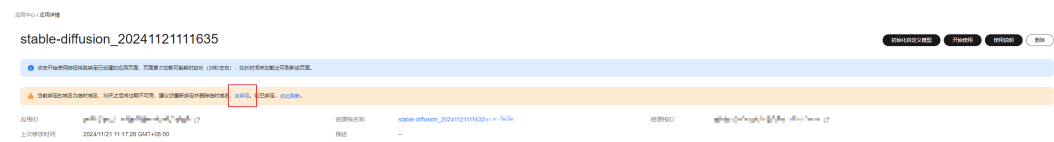

步骤2 在弹出的API网关的管理控制台页面中，如[图3-31](#)所示，选择“概览”标签，单击复制“子域名”以备用。

图 3-31 复制子域名

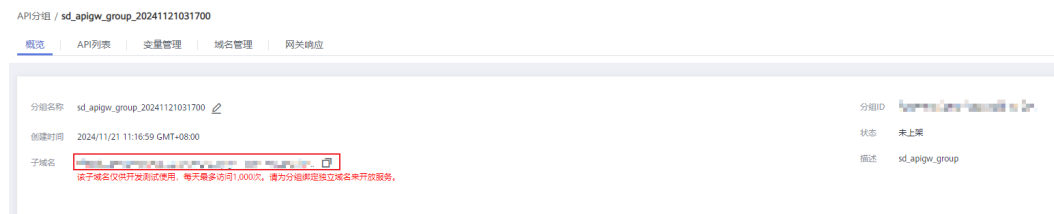

步骤3 登录云解析服务DNS控制台，如[图3-32](#)所示，选择“公网域名”页签，单击已购买的域名所在行右侧的“管理解析”。

📖 说明

如果使用非华为云注册的域名，可参考[创建非华为云注册的域名](#)进行操作。

图 3-32 管理解析



步骤4 如**图3-33**所示，在“解析记录”页签下，单击“添加记录集”。

图 3-33 添加记录集

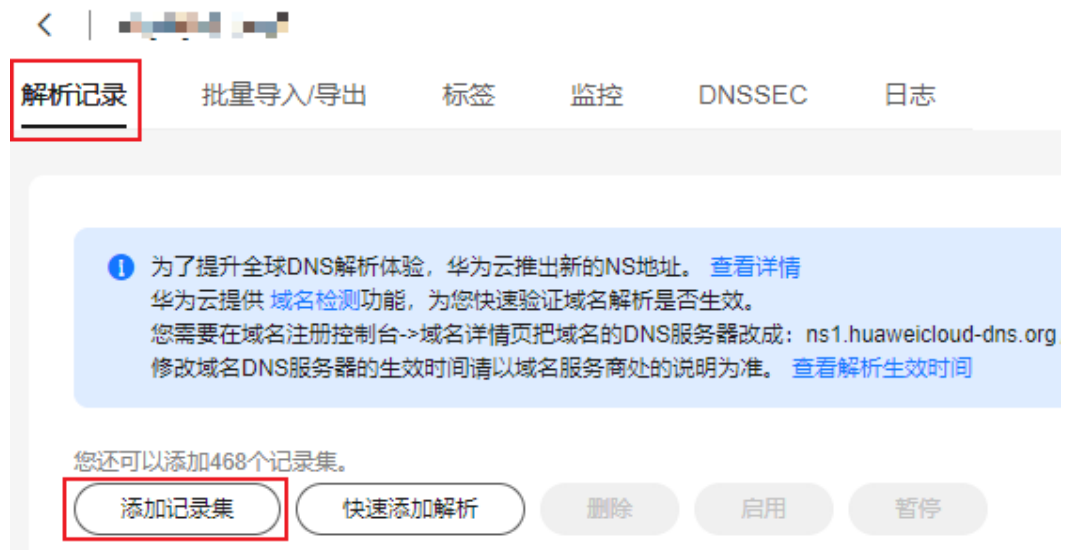

步骤5 在右侧弹出的“添加记录集”窗口配置以下信息：

- 记录类型：选择“CNAME - 将域名指向另外一个域名”。
- 主机记录：请参考**添加CNAME类型记录集**填写。
- 记录值：**步骤2**复制的子域名。

其他配置保持默认即可，如**图3-34**所示填写完成后单击“确定”即可完成域名解析。

图 3-34 配置记录集信息

添加记录集 快速添加邮箱解析

记录类型

CNAME - 将域名指向另外一个域名

主机记录

线路类型 ?

全网默认

TTL (秒) ?

300

记录值 ?

高级配置(可选)

别名 ?

权重 ?

1

取消 确定

----结束

步骤三：绑定自定义域名

步骤1 返回API网关的管理控制台页面，如图3-35所示，进入“域名管理”页签，单击“绑定独立域名”，输入自定义域名后单击“确定”。成功绑定后，可以将原先的临时域名进行“解除绑定”操作。

图 3-35 绑定独立域名



步骤2 返回函数工作流控制台中的应用详情界面，如图3-36所示，单击“点此刷新”，即可使用自定义域名访问应用。

图 3-36 刷新已绑定域名

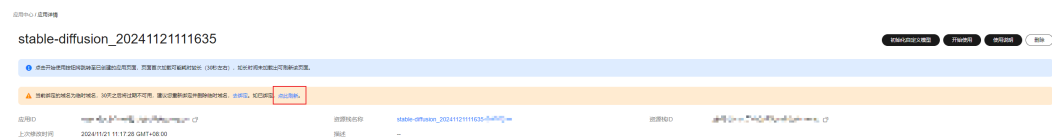

----结束

3.5.6 上传自定义模型（可选）

FunctionGraph应用中心的AI绘画Stable Diffusion应用中内置了默认模型，如需使用更多自定义模型进行AI绘画，需要在创建成功的应用中初始化自定义模型挂载文件系统，即可上传自定义模型至文件系统进行AI绘画。

前提条件

1. FunctionGraph的云服务委托中包含“SWR Admin”、“VPC Administrator”、“Server Administrator”、“SFS FullAccess”和“SFS Turbo FullAccess”权限。
2. 完成[部署和使用AI绘画Stable Diffusion应用](#)步骤，应用创建成功。

步骤一：创建虚拟私有云 VPC 和子网

步骤1 登录[华为云网络控制台](#)，单击“创建虚拟私有云”，进入“创建虚拟私有云”界面。

步骤2 在“创建虚拟私有云”界面参考[表3-8](#)填写参数，其他参数保持默认即可。

表 3-8 VPC 和子网参数配置

参数类别	参数	参数说明	取值样例
基本信息	区域	必选参数。 VPC及其子网部署的区域。当前Stable Diffusion应用仅支持在“华东-上海一”部署。	华东-上海一

参数类别	参数	参数说明	取值样例
	名称	<p>必选参数。</p> <p>VPC的名称。要求如下：</p> <ul style="list-style-type: none"> 长度范围为1~64位。 名称由中文、英文字母、数字、下划线（_）、中划线（-）、点（.）组成。 	vpc-fg
	IPv4网段	<p>必选参数。</p> <p>设置VPC的IPv4网段范围，可以根据页面建议选择，VPC网段的选择需要考虑以下两点：</p> <ul style="list-style-type: none"> IP地址数量：要为业务预留足够的IP地址，防止业务扩展给网络带来冲击。 IP地址网段：当前VPC与其他VPC、云上数据中心连通时，要避免网络两端的IP地址冲突，否则无法正常通信。 	192.168.x.x/16
	企业项目	<p>必选参数。</p> <p>企业项目管理提供了一种按企业项目管理云资源的方式，帮助您实现以企业项目为基本单元的资源及人员的统一管理，默认项目为default。</p>	default
子网设置1	子网名称	<p>必选参数。</p> <p>子网的名称。要求如下：</p> <ul style="list-style-type: none"> 长度范围为1~64位。 名称由中文、英文字母、数字、下划线（_）、中划线（-）、点（.）组成。 	subnet-fg
	可用区	<p>必选参数。</p> <p>在同一VPC网络内可用区与可用区之间内网互通，可用区之间能做到物理隔离。如业务需求高推荐选择多个可用区，本例以选择一个可用区为例。</p>	可用区1（center）
	子网IPv4网段	<p>必选参数。</p> <p>子网的IPv4网段范围。子网的网段必须在VPC网段范围内，子网网段的掩码长度范围为“子网所在VPC的掩码~29”，可以根据页面建议选择。</p>	192.168.x.x/24

步骤3 参数配置完成后，单击“立即创建”，完成虚拟私有云VPC和子网的创建。

----结束

步骤二：创建 SFS Turbo 文件系统

步骤1 登录[华为云弹性文件服务控制台](#)，选择“SFS Turbo”，单击“创建文件系统”，进入“创建文件系统”界面。

步骤2 在“创建文件系统”界面，参考[表3-9](#)填写参数。其他参数保持默认即可，如需使用其他参数请参考[创建SFS Turbo文件系统](#)。

表 3-9 文件系统参数说明

参数	参数说明	取值样例
计费模式	必选参数。 <ul style="list-style-type: none">按需计费：适用于灵活使用场景。包年/包月：适用于可预估资源使用周期的场景。	按需计费
区域	必选参数。 文件系统部署的区域。当前AI绘画应用仅支持在“华东-上海一”部署，且需与创建的虚拟私有云VPC保持一致。	华东-上海一
项目	必选参数。 项目部署的区域。根据区域选择默认同步设置。	华东-上海一（默认）
可用区	必选参数。 与创建的子网可用区保持一致。	可用区1
类型	必选参数。 根据推荐场景和实际情况选择文件系统类型和性能。本例支持选择所有文件系统类型，推荐选择适合大多数使用场景的 250 MB/s/TiB类型。	250 MB/s/TiB
容量	必选参数。 单个文件系统的最大容量。请根据实际需求选择，输入值应位于1.2至1023.6的区间内且必须为1.2的整数倍。	1.2
企业项目	必选参数。 与创建虚拟私有云VPC时的选择保持一致。	default

参数	参数说明	取值样例
选择网络	必选参数。 文件系统所属的VPC和子网。选择 创建虚拟私有云VPC和子网 中创建的VPC与子网。	vpc-fg; subnet-fg(192.168.x.x/24)
名称	必选参数。 文件系统的名称。要求如下： <ul style="list-style-type: none"> • 长度范围为4~64位，并以字母开头。 • 只能由英文字母、数字、下划线“_”和中划线“-”组成。 	sfs-turbo-fg

步骤3 参数配置完成后，单击“立即创建”，再次确认信息后单击“提交”，等待文件系统创建任务提交成功即可。

----结束

步骤三：初始化自定义模型挂载文件系统

步骤1 登录[函数工作流控制台](#)，区域选择“华东-上海一”。在左侧导航栏选择“应用中心”，单击创建成功且需初始化的应用名称，进入应用详情页面。

步骤2 在应用详情页面，如**图3-37**所示单击“初始化自定义模型”，请仔细阅读弹出的说明后进行勾选操作，单击“确定”弹出初始化窗口。

图 3-37 初始化自定义模型

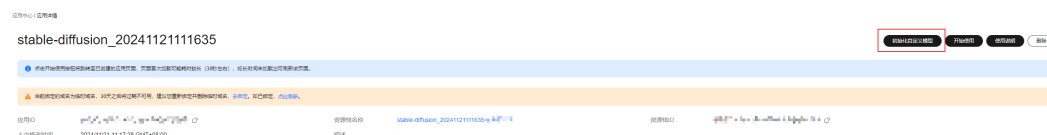

步骤3 在“初始化自定义模型”窗口填写如下参数：

- VPC：选择“vpc-fg (192.168.x.x/16)”。
- 子网：选择“subnet-fg (192.168.x.x/24)”。
- 文件系统来源：选择“SFS Turbo”。
- 文件系统名称：选择“sfs-turbo-fg”。

其他参数保持默认，如**图3-38**所示，配置完成后单击“确定”。

图 3-38 初始化自定义模型



步骤4 返回应用详情界面，“初始化自定义模型”按键变更为“上传模型”按键即初始化成功，单击“开始使用”进入WebUI界面，系统将在文件系统中自动创建与部署应用所需的目录和文件。

说明

成功进入Stable Diffusion WebUI界面后无需进行操作，此操作用于加载文件系统中的目录和文件，便于后续上传自定义模型。

----结束

步骤四：上传与加载自定义模型

步骤1 返回应用详情界面，单击“上传模型”进入文件管理页面，默认用户名和密码均为“admin”，登录后请在“设置”页签修改密码，保证数据安全。

步骤2 与上传自定义模型相关的部分关键目录如表3-10所示，可将模型文件上传到对应目录下。

表 3-10 部分关键目录路径

路径	用途
sd/models/Stable-diffusion	保存checkpoint模型文件。
sd/models/VAE	保存VAE模型文件。
sd/models/Lora	保存Lora模型文件。
sd/extensions	保存插件。

路径	用途
sd/outputs	保存生成结果。

步骤3 上传完成后，返回Stable Diffusion WebUI界面，如图3-39所示，单击页面中相应的“刷新”按钮加载模型，或重新打开WebUI界面。加载成功后即可查看和选择新增模型进行AI绘画。加载过程可能耗时较长，请耐心等待。

图 3-39 加载模型

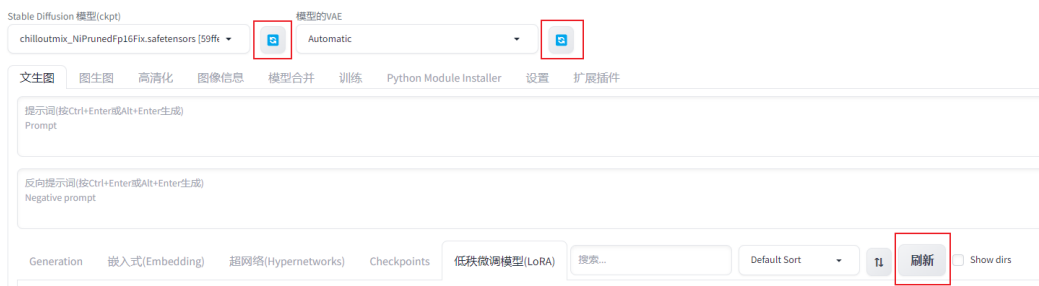

----结束

3.5.7 进阶使用：使用 ECS 作为 NFS 服务器实现多用户资源隔离

应用场景

FunctionGraph的函数除了支持挂载弹性文件系统SFS外，也支持挂载ECS服务器共享出的NFS共享路径。在多用户使用场景下，使用ECS能够有效地进行多用户的资源管理，通过配置特定的权限，满足用户之间需要强隔离的使用需求。

前提条件

1. 每位用户的FunctionGraph云服务委托中需包含“SWR Admin”、“VPC Administrator”、“Server Administrator”、“SFS FullAccess”和“SFS Turbo FullAccess”权限。
2. 每位用户均需完成部署和使用AI绘画Stable Diffusion应用步骤，应用创建成功。
3. 完成创建虚拟私有云VPC和子网。

步骤一：购买 ECS 服务器

进入[购买ECS服务器](#)页面，购买过程中请参照以下注意事项。实例类型和是否开启公网访问可根据业务需要自行选择，其他参数可参考[设置ECS购买参数](#)。

- 基础配置：如图3-40所示，本示例使用“按需计费”，区域选择“华东-上海一”。

图 3-40 基础配置



- 操作系统：本示例镜像选用EulerOS 2.5 64bit(40GiB)。

说明

不同镜像版本下，部分Linux命令可能存在差异。

- 存储与备份：鉴于多数模型文件的大小在1GB到10GB以上，建议依据具体需求选择系统盘容量，并参考图2 系统盘选择新增数据盘进行挂载。

图 3-41 系统盘选择



- 网络：虚拟私有云与主网卡请选择创建虚拟私有云VPC和子网中所创建VPC与子网，如图3-42所示。

图 3-42 网络配置



- 安全组：请参考图3-43新建安全组，入方向规则允许子网内IP访问端口111、2049、2051、2052、20048以支持NFS服务；其他端口，如22端口用于SSH和SFTP、21端口用于FTP等，具体协议端口和源地址请根据实际需要配置。

图 3-43 安全组设置



步骤二：设置 ECS 下的 NFS 共享

ECS购买完成后即可进行NFS共享设置，以下示例中以两个用户user1和user2的场景进行介绍，可根据实际需要增减用户数。

1. 添加用户user1和user2并创建home目录。
`useradd -m user1 && useradd -m user2`
2. 修改user1和user2的密码。
`passwd user1`
`passwd user2`
3. 创建用户的共享目录，并修改共享目录操作权限为777。
`mkdir /home/user1/share && chmod 777 /home/user1/share`
`mkdir /home/user2/share && chmod 777 /home/user2/share`

说明

共享目录作为用户home目录的子目录，限制其他用户操作，确保函数挂载该目录后拥有操作权限。因此，设置权限为777不会导致权限过度。

4. 安装NFS服务。
`yum install rpcbind nfs-utils // 使用apt或其他包管理工具的镜像请使用相应的命令`
5. 编辑/etc/exports，写入如下内容：
`/home/user1/share xx.xx.xx.xx/xx(rw) // 网段处请填写之前创建的子网网段`
`/home/user2/share xx.xx.xx.xx/xx(rw) // 网段处请填写之前创建的子网网段`
6. 启动NFS服务。
`systemctl start rpcbind nfs`
7. 设置开机自启。
`echo "xx.xx.xx.xx:/home/user1/share /nfs nfs4 defaults 0 0" >> /etc/fstab // IP处请填写ECS在子网中的IP`
`echo "xx.xx.xx.xx:/home/user2/share /nfs nfs4 defaults 0 0" >> /etc/fstab // IP处请填写ECS在子网中的IP`
`mount -av`
8. 查看共享信息，显示如图3-44所示即表示创建NFS共享成功。
`showmount -e xx.xx.xx.xx // IP处请填写搭建服务器主机的私有地址`

图 3-44 查看共享信息

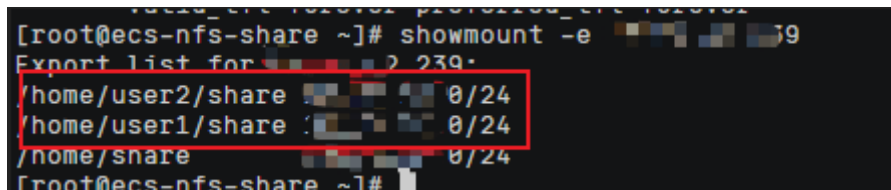

步骤三：在 Stable Diffusion 应用中挂载 ECS

登录[函数工作流控制台](#)，进入应用中心，用户user1和user2已分别在各自的账号下成功创建了一个AI绘画Stable Diffusion应用。以下以user1为例进行介绍，user2的操作步骤相同。

步骤1 user1进入应用详情页，在“资源”列表中分别找到逻辑名称为“stable_diffusion”和“custom_models_tool”的函数资源，如[图3-45](#)所示，单击链接进入函数详情页面。

两个函数的操作相同，此处以“stable_diffusion”函数为例。

图 3-45 user1 的函数服务

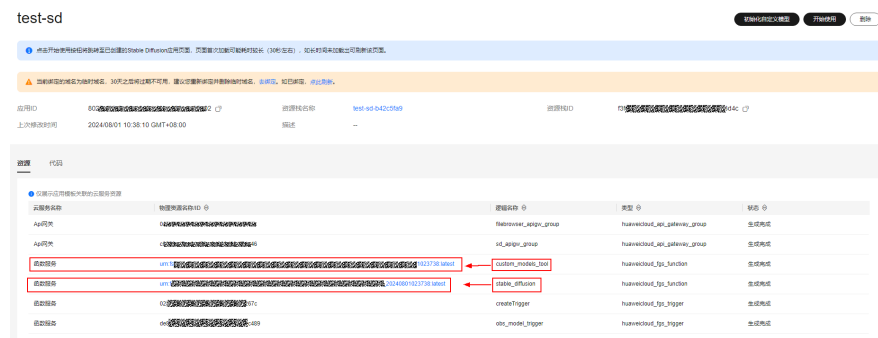

步骤2 进入函数详情页，如[图3-46](#)所示，单击“设置 > 网络配置”，打开“函数访问VPC内资源”开关并配置VPC和子网，请选择[步骤一：购买ECS服务器](#)中使用的VPC和子网，单击“保存”。

图 3-46 网络配置



步骤3 在“设置”页签的左侧导航栏中，单击“磁盘挂载 > 添加挂载”，配置完成后单击“确定”。

- 文件系统来源：选择“ECS”。
- 云服务器名称：选择[步骤一：购买ECS服务器](#)创建的云服务器。
- 共享目录路径：填写“/home/user1/share”（user2的应用则填写/home/user2/share）。
- 函数访问路径：填写“/mnt/auto”。

📖 说明

如已挂载SFS Turbo文件系统，可在成功挂载ECS后取消挂载SFS Turbo文件系统，并及时释放SFS Turbo文件系统资源避免持续收费。

步骤4 参照**步骤1~步骤3**完成“custom_models_tool”的函数设置。

----结束

步骤四：上传与加载模型

步骤1 返回应用详情页，单击“开始使用”进入WebUI界面。函数会自动在挂载目录中创建应用所需目录和文件。

步骤2 页面成功加载后，返回应用详情页，单击“上传模型”打开文件管理工具，默认用户名和密码均为“admin”，登录后请在“设置”页签修改密码，保证数据安全。与应用相关的sd目录内容如**图3-47**所示。

图 3-47 文件管理工具

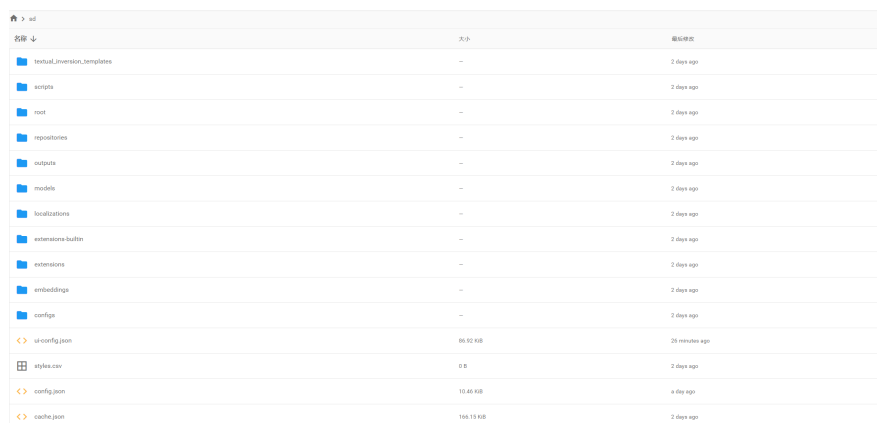

名称 ↓	大小	最后修改
textual_inversion_templates	--	2 days ago
scripts	--	2 days ago
root	--	2 days ago
repositories	--	2 days ago
outputs	--	2 days ago
models	--	2 days ago
localizations	--	2 days ago
extensions_builtin	--	2 days ago
extensions	--	2 days ago
embeddings	--	2 days ago
configs	--	2 days ago
ui_config.json	86.92 KiB	25 minutes ago
styles.css	0 B	2 days ago
config.json	10.66 KiB	4 days ago
cache.json	166.13 KiB	2 days ago

步骤3 将模型、插件等文件分别上传至对应目录。部分关键目录可参考**表3-10**。

步骤4 重新加载Stable Diffusion WebUI界面，即可看到新传入的模型。

步骤5 单击右上角“生成”开始进行AI绘画，如**图3-48**所示，结果图片会自动保存到“/home/user1/share/sd/outputs/txt2img/202x-xx-xx”目录下。

图 3-48 图片保存目录



名称 ↓	大小	最后修改
00003-618029376001233.png	554.60 KiB	4 days ago
00001-3869564415.png	388.49 KiB	4 days ago
00000-2211850919.png	292.37 KiB	4 days ago

----结束

3.5.8 进阶使用：通过挂载同一 SFS 文件系统实现多用户资源共享

应用场景

模型文件普遍占用大量内存，在多用户使用场景下，每个用户复制一份模型文件会导致不必要的存储空间浪费。通过将不同用户的应用挂载到同一SFS文件系统下，能够满

足多人共享模型文件资源的需求，同时为了避免不同用户使用期间的推理结果相互影响，可以在Stable Diffusion WebUI中修改结果保存路径。

前提条件

1. 每位用户的FunctionGraph云服务委托中需包含“SWR Admin”、“VPC Administrator”、“Server Administrator”、“SFS FullAccess”和“SFS Turbo FullAccess”权限。
2. 每位用户均需完成[部署和使用AI绘画Stable Diffusion应用](#)步骤，应用创建成功。
3. 每位用户均需使用同一个SFS文件系统完成[初始化自定义模型挂载文件系统](#)，所挂载的SFS文件系统下已存在sd目录。

步骤一：创建多用户配置文件

本示例以两个用户user1和user2的使用场景进行介绍，可根据实际需要增减用户数。

步骤1 选择任一用户，进入已完成初始化自定义模型的Stable Diffusion应用详情界面，单击“上传模型”，登录后进入文件系统。

步骤2 如图3-49所示，进入sd目录。

图 3-49 进入 sd 目录

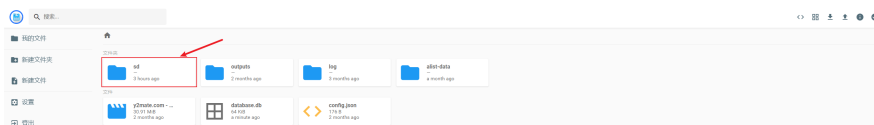

步骤3 如图3-50所示，找到config.json文件，选中并复制到任意目录，此处仍置于sd目录下，重命名为config_user1.json。如图3-51所示，同样为用户user2复制一份，命名为config_user2.json。

图 3-50 复制 config.json 文件



图 3-51 复制生成 config_user1.json 和 config_user2.json 文件



----结束

步骤二：修改环境变量使用新配置文件

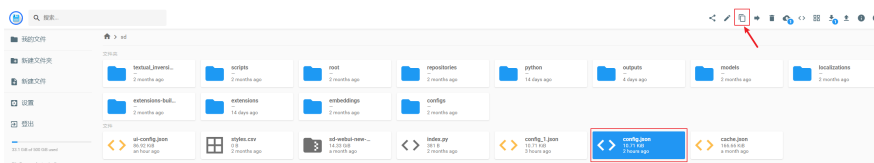
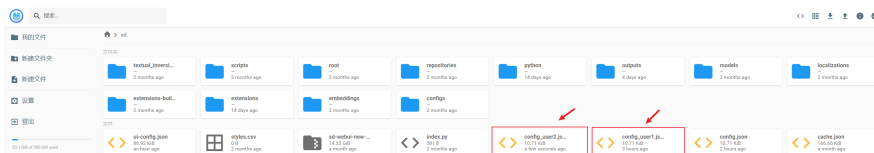
步骤1 进入Stable Diffusion应用详情页，在“资源”列表中找到逻辑名称为“stable_diffusion”的函数资源，单击链接进入函数详情页面。

步骤2 在“设置 > 环境变量”页签，单击“编辑环境变量”，在弹出窗口中单击“添加环境变量”。user1参考表3-11填写，user2参考表3-12填写，填写完成后单击“确定”。

表 3-11 user1 使用新配置文件的环境变量

键	值
EXTRA_ARGS	--ui-settings-file=/mnt/auto/sd/ config_user1.json

表 3-12 user2 使用新配置文件的环境变量

键	值
EXTRA_ARGS	--ui-settings-file=/mnt/auto/sd/ config_user2.json

----结束

说明

如需同时启用WebUI认证和使用API模式访问应用，环境变量内容可同时设置，请参考表3-16中环境变量值的形式进行设置。

步骤三：修改结果保存路径

完成上述配置后，两位用户即可共享同一SFS文件系统下的模型文件。为进一步隔离不同用户的推理结果，用户可参考图3-52在Stable Diffusion WebUI中修改个人结果保存路径。

图 3-52 修改结果保存路径

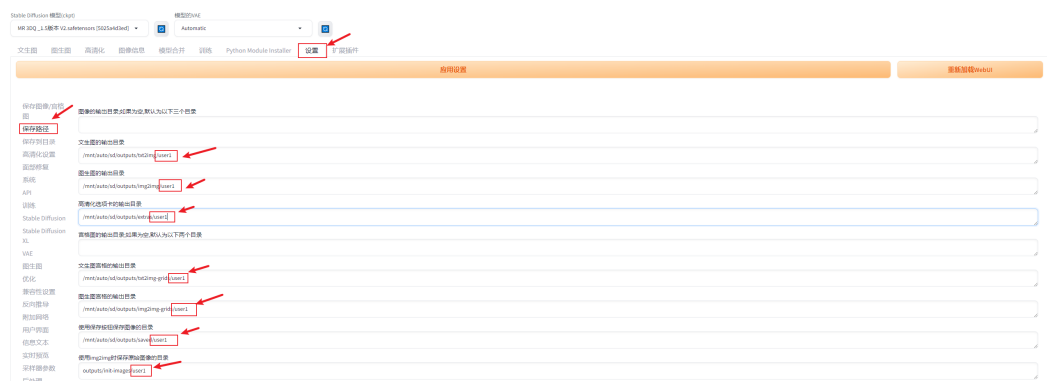

3.5.9 进阶使用：使用专享版 APIG 触发器提升性能

应用场景

通过应用中心部署的Stable Diffusion应用使用的APIG触发器为共享版APIG，其带宽等资源由所有共享版APIG用户共同使用。因此，若业务使用需求高，建议将函数触发器

改用为专享版APIG触发器，专享版与共享版APIG的具体差异可参考[产品规格差异说明](#)。

前提条件

1. 完成[部署和使用AI绘画Stable Diffusion应用](#)步骤，应用创建成功。
2. 参考[创建APIG实例的网络环境准备](#)搭建完成业务所需的服务器和网络环境。

约束与限制

改用专享版APIG触发器时，新应用创建时分配的临时域名将不再可用，需准备您的自定义域名绑定应用使用。

步骤一：购买专享版 APIG 实例

请根据业务需要，参考[购买实例](#)购买相应规格的专享版APIG实例。购买过程中请参照以下注意事项：

- 区域选择“华东-上海一”。
- 如需启用WebUI的公网访问，需开启公网入口，并根据实际需求设置入公网带宽。

步骤二：配置专享版 APIG 触发器

步骤1 在FunctionGraph应用中心进入创建成功的Stable Diffusion应用详情页，在“资源”列表中分别找到逻辑名称为“stable_diffusion”和“custom_models_tool”的函数资源，单击链接进入函数详情页面，两个函数的操作相同。

步骤2 进入函数详情页，依次单击“设置 > 触发器 > 创建触发器”，弹出创建触发器窗口，参考[表3-13](#)填写触发器参数。

表 3-13 专享版 APIG 触发器参数配置

参数	参数说明	取值样例
触发器类型	必选参数。 本例选择API 网关服务 (APIG专享版)。	API 网关服务 (APIG专享版)
实例	必选参数。 选择 步骤一：购买专享版APIG实例 创建的专享版APIG。	专享版APIG实例
API名称	必选参数。 专享版APIG触发器的名称。支持汉字、英文、数字和下划线，且只能以英文和汉字开头，3~64字符。	API_stable_diffusion

参数	参数说明	取值样例
分组	必选参数。 请单击“创建分组”为两个函数资源“stable_diffusion”和“custom_models_tool”分别直接创建新分组，并将两个函数放入不同分组下。	“stable_diffusion”函数资源放入分组 “APIGroup_sd” “custom_models_tool”函数资源放入分组 “APIGroup_custom”
发布环境	必选参数。 API可以同时提供给不同的场景调用，如生产、测试或开发，选择“RELEASE”才能被调用。	RELEASE
安全认证	必选参数。 API认证方式： <ul style="list-style-type: none"> • App：采用Appkey&Appsecret认证，安全级别高，推荐使用，详情请参见APP认证。 • IAM：IAM认证，只允许IAM用户能访问，安全级别中等，详情请参见IAM认证。 • None：无认证模式，所有用户均可访问。 	None
请求协议	必选参数。 触发器请求协议分为两种类型： <ul style="list-style-type: none"> • HTTP：数据在传输过程中不被加密。 • HTTPS：数据在传输过程中被加密。 	HTTPS
请求方法	必选参数。 触发器的请求方法。本例使用ANY。	ANY
后端超时（毫秒）	必选参数。 后端超时设置范围为1~60000毫秒。建议将后端超时设置到最大值。	60000

步骤3 删除系统默认创建的共享版APIG触发器。

----结束

步骤三：为函数的 APIG 组绑定域名

请参考APIG网关服务的[绑定域名](#)，为创建应用生成的两个函数的APIG组绑定您的自定义域名。

3.5.10 进阶使用：启用 WebUI 认证

通过应用中心部署的Stable Diffusion应用为便于快速体验，默认未启用WebUI认证。为避免域名泄露导致函数被滥用，建议通过[配置函数环境变量](#)的方式启用WebUI认证。

启用 WebUI 认证

- 步骤1** 进入Stable Diffusion应用详情页，在“资源”列表中找到逻辑名称为“stable_diffusion”的函数资源，单击链接进入函数详情页面。
- 步骤2** 在“设置 > 环境变量”页签，单击“编辑环境变量”，在弹出窗口中单击“添加环境变量”，添加下表信息，填写完成后单击“确定”。

表 3-14 启用 WebUI 认证的环境变量

键	值	说明
EXTRA_ARGS	--gradio-auth user1:password1	“user1”处填写用户名， “password1”处填写需要设置的密码。

- 步骤3** 设置完成后，访问WebUI时将需要输入您设置的用户名和密码才可以进行绘图操作。

----结束

3.5.11 进阶使用：使用 API 模式访问应用

通过应用中心部署的Stable Diffusion应用默认未启用API访问，可以通过[配置函数环境变量](#)的方式启用。

使用 API 模式访问应用

- 步骤1** 进入Stable Diffusion应用详情页，在“资源”列表中找到逻辑名称为“stable_diffusion”的函数资源，单击链接进入函数详情页面。
- 步骤2** 在“设置 > 环境变量”页签，单击“编辑环境变量”，在弹出窗口中单击“添加环境变量”，添加下表信息，填写完成后单击“确定”。

表 3-15 使用 API 模式访问应用的环境变量

键	值	说明
EXTRA_ARGS	--api --api-auth username1:password1,username 2:password2 --nowebui	“username”处填写用户名， “password”处填写需要设置的 密码，通过英文逗号(,)分隔多 用户的用户名和密码。

- 步骤3** 设置完成后，使用API模式访问应用时将需要输入您设置的用户名和密码。

----结束

配置并发参数

请参考[配置单实例多并发](#)配置并发参数，WebUI模式和API模式的推荐参数如下：

- WebUI模式
 - 单实例并发数：>=100。经测试，在单人使用场景下单实例并发量为15左右，如果是多人使用场景推荐将单实例并发数设置为100以上。
 - 单函数最大实例数：1。在WebUI模式下，出图过程中会持续监控任务进度。若存在多个实例，可能引发请求混乱，进而造成进度显示与最终结果呈现的障碍。因此，需将单函数最大实例数设定为1。
- API模式
 - 单实例并发数：1-5。确保单一实例不会积累过多的待处理请求，当并发量达到上限时，将触发新实例的启动，以保证图像生成的效率。
 - 单函数最大实例数：默认400。可根据实际需要调整。

使用 API 模式访问应用并启用 WebUI 认证

如需同时使用API模式访问应用和启用WebUI认证，环境变量内容可参考[表3-16](#)设置。

表 3-16 使用 API 模式访问应用并启用 WebUI 认证

键	值	说明
EXTRA_ARGS	--api --api-auth user1:password1 --gradio-auth user1:password1	“user1”处填写用户名，“password1”处填写需要设置的密码，如多用户使用场景，可通过英文逗号(,)分隔用户名和密码。

3.5.12 免责声明

1. 本应用使用到的[Stable-Diffusion](#)、[Stable-Diffusion-WebUI](#)以及[镜像构建工程](#)等项目均为社区开源项目，关于开源项目的问题还需用户到开源社区寻求帮助或者自行解决，华为云仅提供算力支持。
2. 本实践仅作为简易示例供用户参考和学习，如需应用于实际生产环境，请参考[镜像构建工程](#)自行完善和优化。使用过程中遇到的函数工作流问题，可通过[提交工单](#)进行咨询。
3. 本应用部署后会为您创建API网关，根据有关规定，建议在应用创建成功后根据提示绑定自定义域名，使用您的自有域名访问WebUI界面。

3.6 使用 FunctionGraph 部署 AI 绘画 ComfyUI/ComfyUI +FLUX 应用

3.6.1 使用 FunctionGraph 部署 AI 绘画 ComfyUI/ComfyUI+FLUX 方案概述

AI 绘画 ComfyUI/ComfyUI+FLUX 及其应用场景

ComfyUI: 在使用大模型能力进行AI绘画时，生成满意的图像往往需要多次调整参数和管理模型，若未能复刻文生图流程中的每一处细节，则生成的图像难以复现。ComfyUI提供了一个基于节点流程的图形用户界面，通过拖拽连线组合不同功能的节点，实现文生图工作流的灵活定制与可靠复现，ComfyUI还支持用户同时使用多个大模型，已执行过的固定工作流无需重复计算即可生成图像，实现高效和精准的图像生成。

FLUX模型: FLUX模型是由Black Forest Labs推出的开源AI图像生成模型，以其卓越的生成图像质量和高度逼真的细节表现而著称。FLUX模型能够严格遵循提示词，高效输出更符合现实期望的高分辨率图像。

使用FunctionGraph应用中心部署AI绘画ComfyUI应用和AI绘画ComfyUI+FLUX应用，可根据具体使用需求进行相应的部署操作。

- **快速部署**: 无需拥有深厚的技术背景，AI绘画ComfyUI应用已内置sd-v1-5-inpainting.ckpt大模型，AI绘画ComfyUI+FLUX应用已内置flux1-dev-fp8.safetensors大模型和黑神话风格的Lora模型，使用内置默认模型和临时域名快速部署AI绘画应用，立即享受文生图的乐趣。
- **自定义模型和节点**: 可以根据具体需求挂载文件系统上传自定义模型和节点，搭配不同模型能力和节点类型获得更个性化的图像生成效果。
- **进阶使用**: 如需在具体业务中使用AI绘画应用，本文还提供**多用户资源隔离**以及**使用ComfyUI Manager在线安装自定义模型和节点**的相关使用方法。

方案优势

- **轻松部署**
部署流程简便，结合弹性的Serverless解决方案，无需服务器管理和运维，即刻体验AI绘画功能。
- **开源和定制化**
提供多种自定义和进阶使用场景，轻松实现高阶个性化的AI绘画。

约束与限制

当前使用FunctionGraph应用中心部署AI绘画ComfyUI应用和AI绘画ComfyUI+FLUX应用仅限于“华东-上海一”区域，请确保所有相关资源均部署于该区域。

使用 Moderation 审核生成结果

使用开源AIGC推理模型生成图片的最终结果会因提示词、模型选择的不同存在较大的不确定性，容易存在违规风险，建议在使用过程中配合华为云Moderation对生成结果进行审核，以降低风险，详细使用指南请参考[图像内容审核（V3）](#)。

3.6.2 使用 FunctionGraph 部署 AI 绘画 ComfyUI/ComfyUI+FLUX 资源和成本规划

本实践根据使用需求的不同，涉及的计费服务有所不同，请参考[表3-17](#)根据具体需求规划资源与成本。

表 3-17 资源和成本规划

资源	资源说明	计费说明	是否必须
函数工作流 Function Graph	<ul style="list-style-type: none"> 函数类型：容器镜像HTTP函数 区域：华东-上海一 购买量：2（应用创建成功后自动生成函数） 	<ul style="list-style-type: none"> 计费模式：按需计费。 函数工作流提供免费试用，每月前100万次调用免费。具体计费项及说明请参考函数工作流按需计费说明。 	必须。
虚拟私有云 VPC	<ul style="list-style-type: none"> 区域：华东-上海一 子网数量：1 安全组数量：1 购买量：1 	<ul style="list-style-type: none"> 虚拟私有云：免费。 子网：免费。 安全组：免费。 	必须。
API网关 APIG	<ul style="list-style-type: none"> 版本：专享版API网关 区域：华东-上海一 公网入口：开启 购买量：1 	<ul style="list-style-type: none"> 计费模式：本例使用按需计费。 实例规格和入公网带宽请根据业务需求选择，具体计费项及标准请参考专享版APIG按需计费说明。 	必须。
弹性文件服务 SFS	<ul style="list-style-type: none"> 区域：华东-上海一 文件系统类型：SFS Turbo文件系统 在售 类型：本例使用 250MB/S/TiB 容量：1.2 TB 购买量：1 	<ul style="list-style-type: none"> 计费模式：本例使用按需计费。 具体计费项请参考弹性文件服务按需计费说明，价格详情请参见弹性文件服务价格详情。 	上传和使用自定义模型和自定义节点时必须。
弹性云服务器 ECS	<ul style="list-style-type: none"> 区域：华东-上海一 操作系统：公共镜像 EulerOS 2.5 64bit(40GiB) 购买量：1 	<ul style="list-style-type: none"> 计费模式：本例使用按需计费。 实例类型、存储规格请根据业务需求选择，具体计费项及标准请参考弹性云服务器按需计费说明，价格详情请参见弹性云服务器价格详情。 	使用ECS作为NFS服务器时必须。

资源	资源说明	计费说明	是否必须
NAT网关 NAT	<ul style="list-style-type: none"> 网关类型：公网NAT网关 区域：华东-上海一 规格：小型 购买量：1 	<ul style="list-style-type: none"> 计费模式：本例使用按需计费。 规格请根据业务需求选择，具体计费项及标准请参考NAT网关按需计费说明。 	使用ComfyUI Manager在线安装自定义模型和自定义节点时必须。
弹性公网IP EIP	<ul style="list-style-type: none"> 区域：华东-上海一 线路：全动态BGP 购买量：1 	<ul style="list-style-type: none"> 计费模式：本例使用按需计费。 公网带宽：按流量计费。 具体计费项及标准请参考弹性公网IP按需计费说明。 	使用ComfyUI Manager在线安装自定义模型和自定义节点时必须。

3.6.3 使用 FunctionGraph 部署 AI 绘画 ComfyUI/ComfyUI+FLUX 操作流程

表3-18介绍本实践中使用FunctionGraph部署AI绘画ComfyUI应用和AI绘画ComfyUI+FLUX应用的总操作流程与说明，其中进阶使用流程主要面向具体的业务使用需求场景，请参考相关说明选择使用。

📖 说明

AI绘画ComfyUI应用和AI绘画ComfyUI+FLUX应用仅内置默认模型不同，使用FunctionGraph应用中心部署的操作流程相同。

表 3-18 部署 AI 绘画应用操作流程说明

操作流程	说明
部署AI绘画ComfyUI/ComfyUI+FLUX准备工作	在FunctionGraph应用中心部署AI绘画ComfyUI应用和AI绘画ComfyUI+FLUX应用前，需完成以下准备工作： <ol style="list-style-type: none"> 1. 提交工单申请加入WebSocket白名单 2. 创建虚拟私有云VPC和子网 3. 购买专享版APIG实例 4. 为FunctionGraph创建云服务委托
部署和使用AI绘画ComfyUI/ComfyUI+FLUX应用	使用FunctionGraph应用中心的AI绘画ComfyUI模板，或AI绘画ComfyUI+FLUX模板创建应用，即可使用内置默认模型和临时域名进行AI绘画。
上传自定义模型和节点（可选）	如需使用自定义模型和自定义节点进行AI绘画，还需进行以下操作： <ol style="list-style-type: none"> 1. 创建SFS Turbo文件系统 2. 初始化自定义模型挂载文件系统 3. 上传与加载自定义模型和节点

操作流程	说明
进阶使用：使用ECS作为NFS服务器实现多用户资源隔离	如需实现多用户使用场景下的资源隔离，FunctionGraph函数支持挂载ECS服务器作为文件系统来源，通过设置共享NFS路径可有效管理多用户模型资源，可通过以下操作实现： 1. 购买ECS服务器 2. 设置ECS下的NFS共享 3. 在AI绘画应用中挂载ECS 4. 上传自定义模型和节点
进阶使用：使用ComfyUI Manager在线安装自定义模型和节点	如需在FunctionGraph中使用ComfyUI Manager在线安装自定义模型和节点，需要购买公网NAT网关和弹性公网IP以提供公网访问能力。

3.6.4 部署 AI 绘画 ComfyUI/ComfyUI+FLUX 准备工作

使用FunctionGraph应用中心部署AI绘画ComfyUI应用，或部署AI绘画ComfyUI+FLUX应用，均需使用专享版APIG触发器，并为FunctionGraph创建云服务委托。

步骤一：提交工单申请加入 WebSocket 白名单

AI绘画ComfyUI应用和AI绘画ComfyUI+FLUX应用需用到WebSocket特性，当前WebSocket特性处于公测阶段，使用应用前请先在工单系统中[提交工单](#)申请加入公测白名单。

1. 选择问题所属产品：选择“函数工作流 (FunctionGraph)”。
2. 选择问题类型：选择“函数列表”并新建工单。
3. 新建工单：区域选择“华东-上海一”，问题描述填写“使用AI绘画ComfyUI应用和AI绘画ComfyUI+FLUX应用，申请加入WebSocket特性公测白名单”，填写联系方式后提交工单。

步骤二：创建虚拟私有云 VPC 和子网

步骤1 登录[华为云网络控制台](#)，单击“创建虚拟私有云”，进入“创建虚拟私有云”界面。

步骤2 在“创建虚拟私有云”界面参考[表3-19](#)填写参数，其他参数保持默认即可。

表 3-19 VPC 和子网参数配置

参数类别	参数	参数说明	取值样例
基本信息	区域	必选参数。 VPC及其子网部署的区域。当前AI绘画应用仅支持在“华东-上海一”部署。	华东-上海一

参数类别	参数	参数说明	取值样例
	名称	<p>必选参数。</p> <p>VPC的名称。要求如下：</p> <ul style="list-style-type: none"> 长度范围为1~64位。 名称由中文、英文字母、数字、下划线（_）、中划线（-）、点（.）组成。 	vpc-fg
	IPv4网段	<p>必选参数。</p> <p>设置VPC的IPv4网段范围，可以根据页面建议选择，VPC网段的选择需要考虑以下两点：</p> <ul style="list-style-type: none"> IP地址数量：要为业务预留足够的IP地址，防止业务扩展给网络带来冲击。 IP地址网段：当前VPC与其他VPC、云上数据中心连通时，要避免网络两端的IP地址冲突，否则无法正常通信。 	192.168.x.x/16
	企业项目	<p>必选参数。</p> <p>企业项目管理提供了一种按企业项目管理云资源的方式，帮助您实现以企业项目为基本单元的资源及人员的统一管理，默认项目为default。</p>	default
子网设置1	子网名称	<p>必选参数。</p> <p>子网的名称。要求如下：</p> <ul style="list-style-type: none"> 长度范围为1~64位。 名称由中文、英文字母、数字、下划线（_）、中划线（-）、点（.）组成。 	subnet-fg
	可用区	<p>必选参数。</p> <p>在同一VPC网络内可用区与可用区之间内网互通，可用区之间能做到物理隔离。如业务需求高推荐选择多个可用区，本例以选择一个可用区为例。</p>	可用区1（center）
	子网IPv4网段	<p>必选参数。</p> <p>子网的IPv4网段范围。子网的网段必须在VPC网段范围内，子网网段的掩码长度范围为“子网所在VPC的掩码~29”，可以根据页面建议选择。</p>	192.168.x.x/24

步骤3 参数配置完成后，单击“立即创建”，完成虚拟私有云VPC和子网的创建。

---结束

步骤三：购买专享版 APIG 实例

请根据业务需要，参考[购买专享版APIG实例](#)购买相应规格的专享版APIG实例。购买过程中请参照以下注意事项：

- 区域：选择“华东-上海一”。
- 可用区：与所创建的子网可用区保持一致，本例使用“可用区1”。
- 公网入口：本例需“开启公网入口”，请根据实际需求选择入公网带宽。

步骤四：为 FunctionGraph 创建云服务委托

使用FunctionGraph应用中心部署AI绘画应用，需FunctionGraph服务与其他云服务协同。因此，部署前须配置委托，允许FunctionGraph使用必要的其他云服务资源。

步骤1 登录[统一身份认证服务控制台](#)，左侧导航栏选择“委托”，进入“委托”页面后，右上角单击“创建委托”。

步骤2 在“创建委托”页面，配置如下参数：

- 委托名称：填写“severless_trust”。
- 委托类型：选择“云服务”。
- 云服务：选择“函数 workflow FunctionGraph”。
- 持续时间：选择“永久”。
- 描述（可选）：填写“AI绘画应用”。

步骤3 单击“完成”，系统提示创建成功，单击“立即授权”，进入“授权”界面。

步骤4 在“选择策略”界面根据具体需求搜索[表3-20](#)中的策略并勾选，勾选完成后单击“下一步”。

表 3-20 策略及相关说明

策略	策略权限说明	是否必选
SWR Admin	容器镜像服务(SWR)管理员,拥有该服务下的所有权限。	必选。
VPC Administrator (系统将同时勾选该系统角色依赖的Server Administrator系统角色，无需手动取消)	VPC Administrator: 虚拟私有云服务管理员。 Server Administrator: 服务器管理员。	必选。
SFS FullAccess	弹性文件服务所有权限。	上传和使用自定义模型和节点挂载SFS文件系统时必选。

策略	策略权限说明	是否必选
SFS Turbo FullAccess	弹性文件服务SFS Turbo的所有权限。	上传和使用自定义模型和节点挂载SFS文件系统时必选。

步骤5 如图3-53所示，在“设置最小授权范围”界面选择“指定区域项目资源”，勾选“cn-east-3 [华东-上海一]”，单击“确定”。

图 3-53 指定区域项目资源



步骤6 系统提示授权成功，请等待委托生效。

----结束

3.6.5 部署和使用 AI 绘画 ComfyUI/ComfyUI+FLUX 应用

在FunctionGraph应用中心，使用AI绘画模板创建应用，并配置相关委托和APIG实例，创建成功后即可使用内置默认模型和临时域名进行AI绘画。

前提条件

完成[部署AI绘画ComfyUI/ComfyUI+FLUX准备工作](#)，委托中包含“SWR Admin”、“VPC Administrator”和“Server Administrator”权限。

步骤一：使用 AI 绘画模板创建应用

步骤1 登录[函数 workflow 控制台](#)，区域选择“华东-上海一”。在左侧导航栏选择“应用中心”，单击“创建应用”，进入模板选择页面。

步骤2 如图3-54所示，找到“AI绘画ComfyUI”模板或“AI绘画ComfyUI+FLUX”模板，单击“使用模板”，请仔细阅读弹出的说明后进行勾选操作，单击“同意并继续创建”。

图 3-54 选择使用 AI 绘画模板

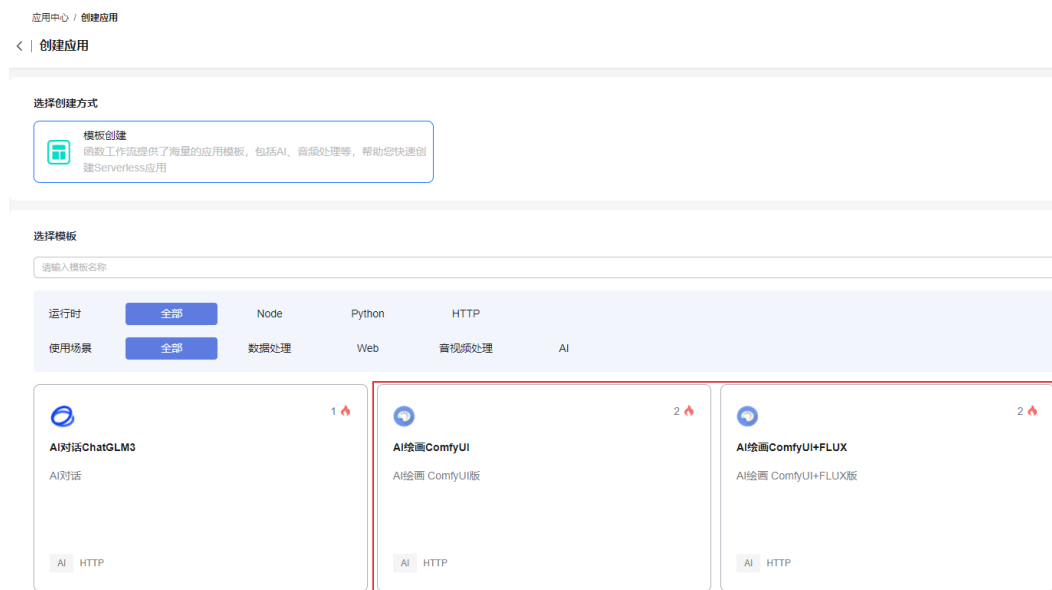

📖 说明

如果系统弹出“服务开通”提示弹窗，请阅读说明后单击“立即开通”。

步骤3 进入“应用配置”页面，AI绘画ComfyUI应用如图3-55所示，AI绘画ComfyUI+FLUX应用如图3-56所示，填写应用基本信息和参数配置信息：

- 应用名称：自定义填写或使用默认名称，本例使用默认名称。
- 委托名称：选择创建的“severless_trust”委托。
- APIG实例：选择**购买专享版APIG实例**创建的APIG实例。

图 3-55 AI 绘画 ComfyUI 应用配置



图 3-56 AI 绘画 ComfyUI+FLUX 应用配置



步骤4 等待应用创建完成，创建成功的应用包含函数服务和专享版API网关资源，其中AI绘画 ComfyUI应用的关键函数服务资源功能说明请参考表3-21，AI绘画ComfyUI+FLUX应用请参考表3-22。

为方便快速体验，应用中心会为您分配一个临时域名，此临时域名仅可用于测试使用，有效期30天。若想开放应用长期访问，需在应用总览页面的域名提示信息中单击“去绑定”为应用绑定自定义域名，具体操作方案请参考[配置API的调用域名](#)。

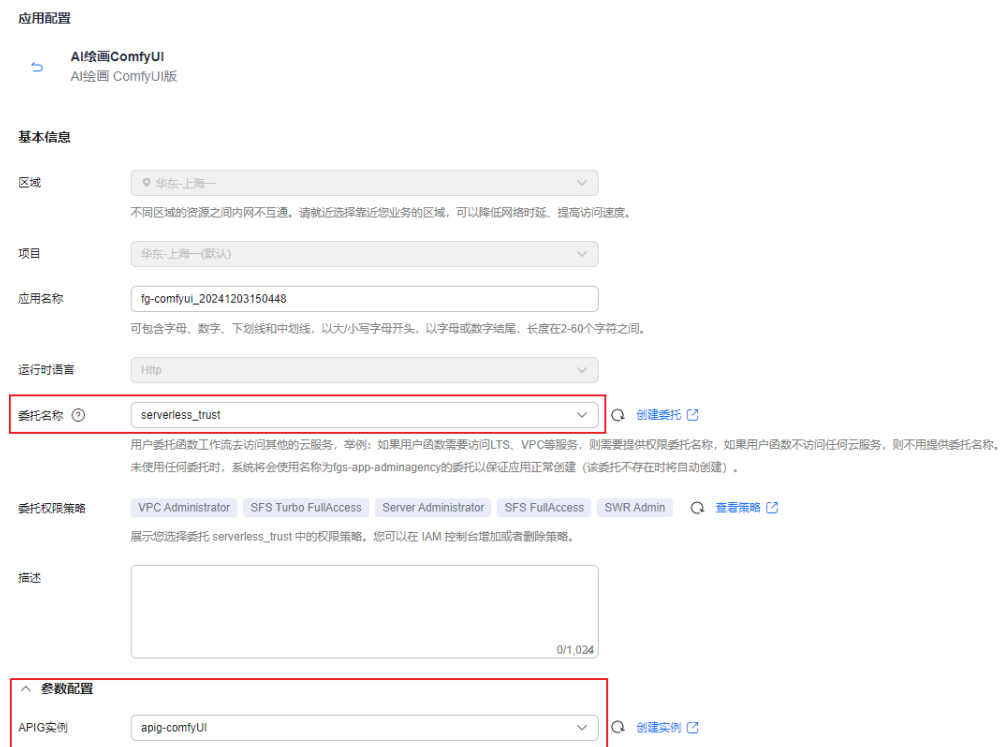
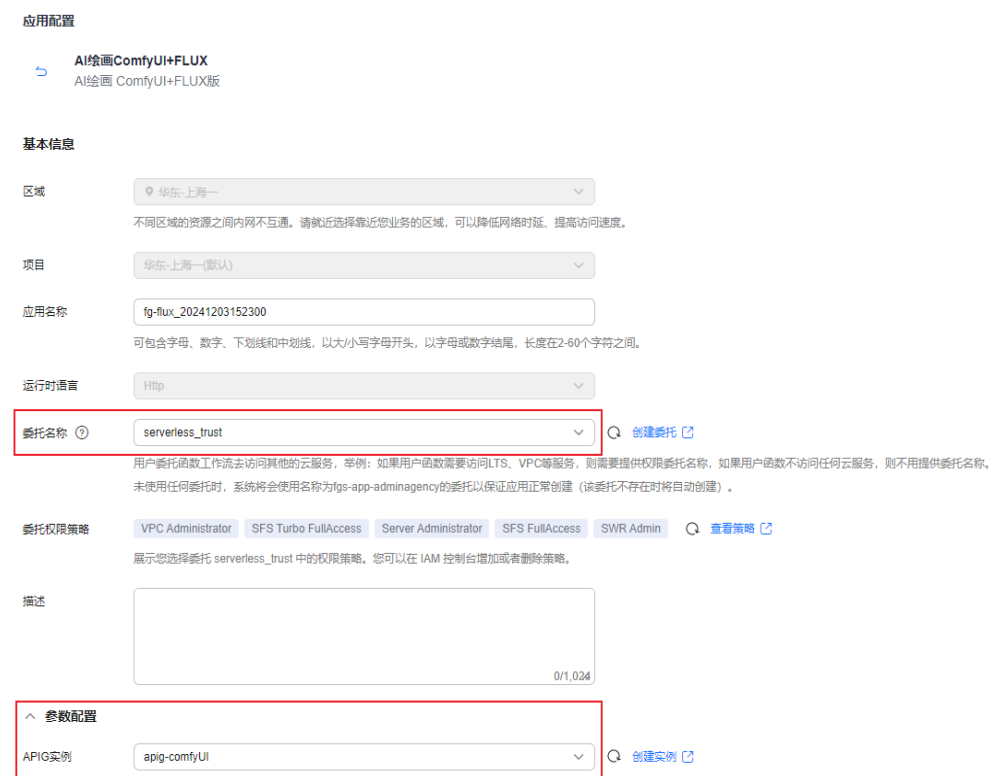
表 3-21 AI 绘画 ComfyUI 应用关键函数服务功能

函数资源逻辑名称	功能说明
comfyui	AI绘图功能主体，可通过其APIG触发器访问ComfyUI界面。
custom_models_tool	可通过其APIG触发器管理应用资源，如模型、插件的上传和图片下载等。

表 3-22 AI 绘画 ComfyUI+FLUX 应用关键函数服务功能

函数资源逻辑名称	功能说明
flux	AI绘图功能主体，可通过其APIG触发器访问ComfyUI界面。
custom_models_tool	可通过其APIG触发器管理应用资源，如模型、插件的上传和图片下载等。

---结束

步骤二：使用默认模型和临时域名进行 AI 绘画

ComfyUI前端页面会不间断地发送HTTP请求以维持与服务器的连接，并且需要保持WebSocket连接以同步实时状态，这会导致函数弹性实例无法退出，因此ComfyUI页面打开时会持续使用计算资源，即页面打开就会产生计算资源的使用费用，使用完毕请及时关闭页面，避免产生不必要的费用。

步骤1 如[图3-57](#)所示，单击应用详情界面的“开始使用”，进入ComfyUI界面。首次加载冷启动时间会持续30s左右，请耐心等待，如遇到加载超时问题，可以通过刷新页面解决。

图 3-57 开始使用

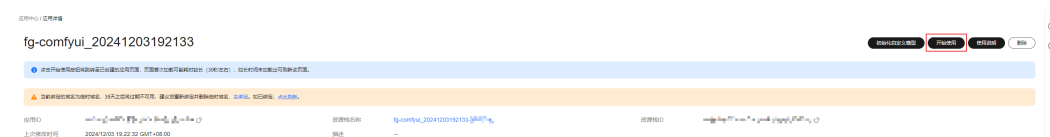

步骤2 ComfyUI界面中节点可随意拖动查看节点间的连接关系，应用内置的默认模型如下：

- AI绘画ComfyUI应用内置了sd-v1-5-inpainting.ckpt大模型。
- AI绘画ComfyUI+FLUX应用内置了flux1-dev-fp8.safetensors大模型和黑神话风格的Lora模型，您可以下载[ComfyUI工作流](#)来体验FLUX模型的魅力。

步骤3 在相应的Prompt节点输入提示词和反向提示词，如[图3-58](#)所示单击“Queue Prompt”按键，即可生成与提示词描述相符的图像。

图 3-58 生成图像

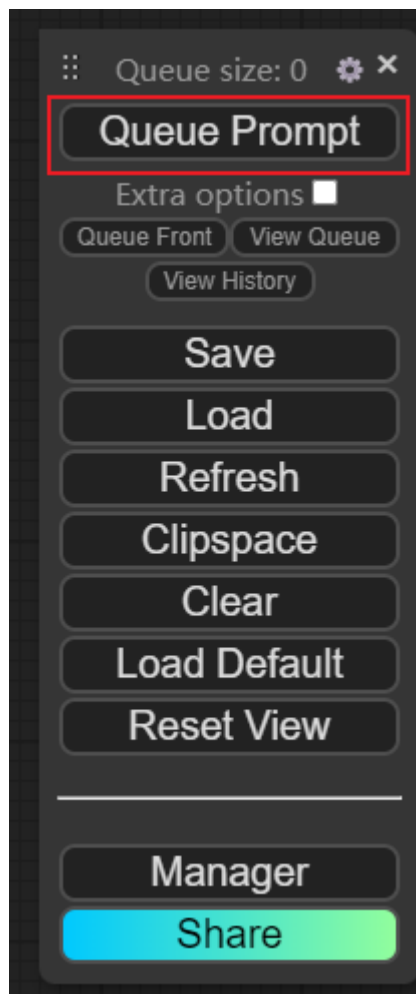

须知

通过上述步骤创建的应用，仅可使用应用内置的模型进行AI绘画，且无法保存生成的结果，如果您需要使用更多自定义模型和节点，需要为应用挂载外部文件系统为应用提供持续使用能力，操作步骤请参考[上传自定义模型和节点（可选）](#)。

----结束

3.6.6 上传自定义模型和节点（可选）

FunctionGraph应用中心的AI绘画应用中内置了默认模型，如需使用更多自定义模型和自定义节点进行AI绘画并保存生成的结果，需要在创建成功的应用中初始化自定义模型，并挂载文件系统为应用提供持续使用能力。

前提条件

1. 完成[部署AI绘画ComfyUI/ComfyUI+FLUX准备工作](#)，委托中包含“SWR Admin”、“VPC Administrator”、“Server Administrator”、“SFS FullAccess”和“SFS Turbo FullAccess”权限。

2. 完成[部署和使用AI绘画ComfyUI/ComfyUI+FLUX应用](#)，应用创建成功。

步骤一：创建 SFS Turbo 文件系统

步骤1 登录[华为云弹性文件服务控制台](#)，选择“SFS Turbo”，单击“创建文件系统”，进入“创建文件系统”界面。

步骤2 在“创建文件系统”界面，参考[表3-23](#)填写参数，其他参数保持默认即可，如需使用其他参数请参考[创建SFS Turbo文件系统](#)。

表 3-23 文件系统参数说明

参数	参数说明	取值样例
计费模式	必选参数。 <ul style="list-style-type: none">按需计费：适用于灵活使用场景。包年/包月：适用于可预估资源使用周期的场景。	按需计费
区域	必选参数。 文件系统部署的区域。当前AI绘画应用仅支持在“华东-上海一”部署，且需与创建的虚拟私有云VPC保持一致。	华东-上海一
项目	必选参数。 项目部署的区域。根据区域选择默认同步设置。	华东-上海一（默认）
可用区	必选参数。 与创建的子网可用区保持一致。	可用区1
类型	必选参数。 根据推荐场景和实际情况选择文件系统类型和性能。本例支持选择所有文件系统类型，推荐选择适合大多数使用场景的 250 MB/s/TiB类型。	250 MB/s/TiB
容量	必选参数。 单个文件系统的最大容量。请根据实际需求选择，输入值应位于1.2至1023.6的区间内且必须为1.2的整数倍。	1.2
企业项目	必选参数。 与创建虚拟私有云VPC时的选择保持一致。	default

参数	参数说明	取值样例
选择网络	必选参数。 文件系统所属的VPC和子网。选择 创建虚拟私有云VPC和子网 中创建的VPC与子网。	vpc-fg; subnet-fg(192.168.x.x/24)
名称	必选参数。 文件系统的名称。要求如下： <ul style="list-style-type: none"> 长度范围为4~64位，并以字母开头。 只能由英文字母、数字、下划线“_”和中划线“-”组成。 	sfs-turbo-fg

其他参数保持默认即可。

步骤3 参数配置完成后，单击“立即创建”，再次确认信息后单击“提交”，等待文件系统创建任务提交成功即可。

----结束

步骤二：初始化自定义模型挂载文件系统

步骤1 登录[函数工作流控制台](#)，区域选择“华东-上海一”。在左侧导航栏选择“应用中心”，单击创建成功且需初始化的应用名称，进入应用详情页面。

步骤2 在应用详情页面，如**图3-59**所示单击“初始化自定义模型”，请仔细阅读弹出的说明后进行勾选操作，单击“确定”弹出初始化窗口。

图 3-59 初始化自定义模型

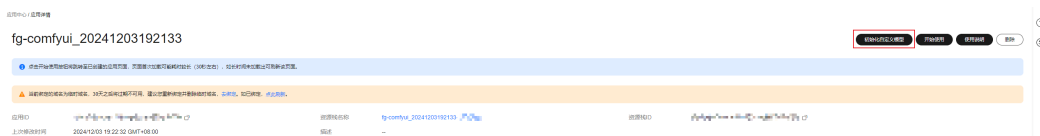

步骤3 在“初始化自定义模型”窗口填写如下参数：

- VPC：选择“vpc-fg (192.168.x.x/16)”。
- 子网：选择“subnet-fg (192.168.x.x/24)”。
- 文件系统来源：选择“SFS Turbo”。
- 文件系统名称：选择“sfs-turbo-fg”。

其他参数保持默认，如**图3-60**所示，配置完成后单击“确定”。

图 3-60 初始化自定义模型



步骤4 返回应用详情界面，“初始化自定义模型”按键变更为“上传模型”按键即初始化成功，单击“开始使用”进入ComfyUI界面，系统将在文件系统中自动创建与部署应用所需的目录和文件。

成功进入ComfyUI界面后无需进行操作，可关闭页面避免产生额外费用，此操作用于加载文件系统中的目录和文件，便于后续上传自定义模型和自定义节点。

----结束

步骤三：上传与加载自定义模型和节点

步骤1 关闭ComfyUI页面，返回应用详情界面，单击“上传模型”进入文件管理页面，默认用户名和密码均为“admin”，登录后请在“设置”页签修改密码，保证数据安全。

步骤2 与上传自定义模型和自定义节点相关的部分关键目录如表3-24所示，可将模型和节点文件上传到对应目录下。

表 3-24 部分关键目录路径

路径	用途
comfyui/models	保存ComfyUI的各类模型文件。
comfyui/custom_nodes	保存ComfyUI的自定义节点。
comfyui/outputs	保存图片生成结果。

步骤3 上传完成后，单击“开始使用”进入ComfyUI界面，即可使用上传的自定义模型和节点进行AI绘画操作。加载过程可能耗时较长，请耐心等待。

----结束

3.6.7 进阶使用：使用 ECS 作为 NFS 服务器实现多用户资源隔离

应用场景

FunctionGraph的函数除了支持挂载弹性文件系统SFS外，也支持挂载ECS服务器共享出的NFS共享路径。在多用户使用场景下，使用ECS能够有效地进行多用户的资源管理，通过配置特定的权限，满足用户之间需要强隔离的使用需求。

前提条件

1. 每位用户均需完成[部署AI绘画ComfyUI/ComfyUI+FLUX准备工作](#)，委托中包含“SWR Admin”、“VPC Administrator”、“Server Administrator”、“SFS FullAccess”和“SFS Turbo FullAccess”权限。
2. 每位用户均需完成[部署和使用AI绘画ComfyUI/ComfyUI+FLUX应用](#)步骤，应用创建成功。

步骤一：购买 ECS 服务器

进入[购买ECS服务器](#)页面，购买过程中请参照以下注意事项。实例类型可根据业务需要自行选择，其他参数可参考[设置ECS购买参数](#)。

- 基础配置：如[图3-61](#)所示，本示例使用“按需计费”，区域选择“华东-上海一”。

图 3-61 基础配置



- 操作系统：本示例镜像选用EulerOS 2.5 64bit(40GiB)。

说明

不同镜像版本下，部分Linux命令可能存在差异。

- 存储与备份：鉴于多数模型文件的大小在1GB到10GB以上，建议依据具体需求选择系统盘容量，并参考[图3-62](#)新增数据盘进行挂载。

图 3-62 系统盘选择



- 网络：虚拟私有云与主网卡请选择**创建虚拟私有云VPC和子网**中所创建VPC与子网，如图3-63所示。

图 3-63 网络配置



- 安全组：请参考图3-64新建安全组，入方向规则允许子网内IP访问端口111、2049、2051、2052、20048以支持NFS服务；其他端口，如22端口用于SSH和SFTP、21端口用于FTP等，具体协议端口和源地址请根据实际需要配置。

图 3-64 安全组设置

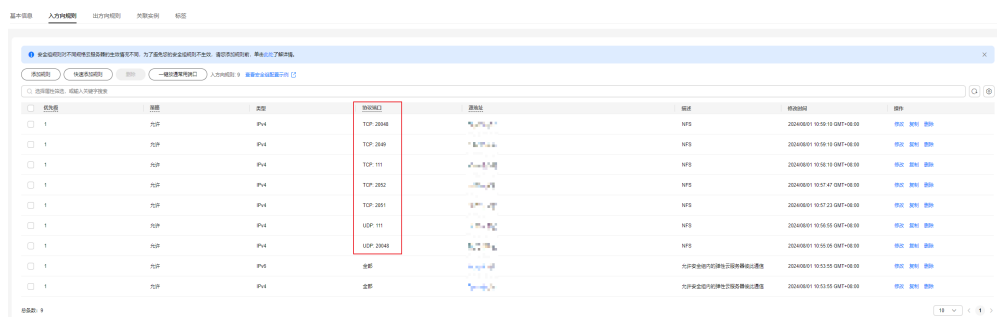

- 公网访问：请根据实际需求购买弹性公网IP并设置带宽大小。

步骤二：设置 ECS 下的 NFS 共享

ECS购买完成后即可进行NFS共享设置，以下示例中以两个用户user1和user2的场景进行介绍，可根据实际需要增减用户数。

1. 添加用户user1和user2并创建home目录。

```
useradd -m user1 && useradd -m user2
```
2. 修改user1和user2的密码。

```
passwd user1  
passwd user2
```
3. 创建用户的共享目录，并修改共享目录操作权限为777。

```
mkdir /home/user1/share && chmod 777 /home/user1/share  
mkdir /home/user2/share && chmod 777 /home/user2/share
```

说明

共享目录作为用户home目录的子目录，限制其他用户操作，确保函数挂载该目录后拥有操作权限。因此，设置权限为777不会导致权限过度。

4. 安装NFS服务。
yum install rpcbind nfs-utils // 使用apt或其他包管理工具的镜像请使用相应的命令
5. 编辑/etc/exports，写入如下内容：
/home/user1/share xx.xx.xx.xx/xx(rw) // 网段处请填写之前创建的子网网段
/home/user2/share xx.xx.xx.xx/xx(rw) // 网段处请填写之前创建的子网网段
6. 启动NFS服务。
systemctl start rpcbind nfs
7. 设置开机自启。
echo "xx.xx.xx.xx:/home/user1/share /nfs nfs4 defaults 0 0" >> /etc/fstab // IP处请填写ECS在子网中的IP
echo "xx.xx.xx.xx:/home/user2/share /nfs nfs4 defaults 0 0" >> /etc/fstab // IP处请填写ECS在子网中的IP
mount -av
8. 查看共享信息，显示如图3-65所示即表示创建NFS共享成功。
showmount -e xx.xx.xx.xx // 请填写搭建服务器主机的私有地址

图 3-65 查看共享信息

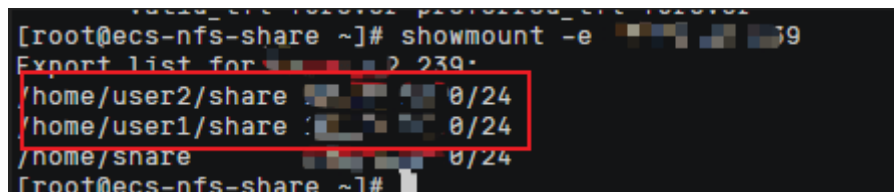

步骤三：在 AI 绘画应用中挂载 ECS

登录[函数 workflow 控制台](#)，进入应用中心，用户user1和user2已分别在各自的账号下成功创建了AI绘画应用，需在各自的应用详情页进行相同操作。以下以user1的AI绘画ComfyUI应用为例进行介绍，AI绘画ComfyUI+FLUX应用的操作步骤相同。

步骤1 user1进入应用详情页，在“资源”列表中分别找到逻辑名称为“comfyui”（AI绘画ComfyUI+FLUX应用中为“flux”函数资源）和“custom_models_tool”的函数资源，如图3-66所示单击链接进入函数详情页面。

两个函数的操作相同，此处以“comfyui”函数为例。

图 3-66 user1 的函数服务

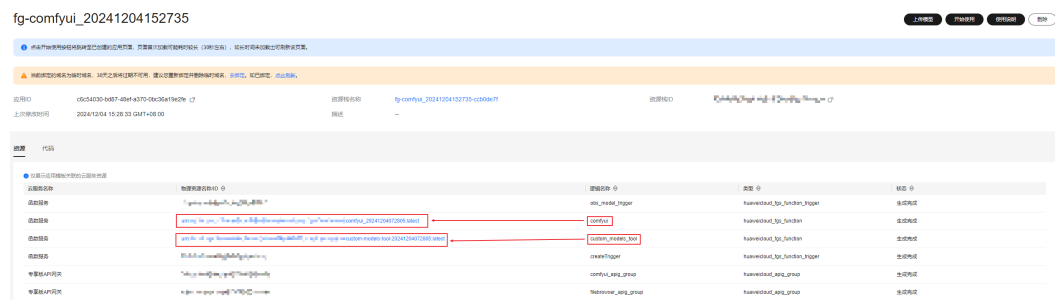

步骤2 进入函数详情页，如图3-67所示单击“设置 > 网络配置”，打开“函数访问VPC内资源”开关并配置VPC和子网，请选择**步骤一：购买ECS服务器**中使用的VPC和子网，其余参数保持默认，单击“保存”。

图 3-67 网络配置



步骤3 在“设置”页签的左侧导航栏中，单击“磁盘挂载 > 添加挂载”，配置完成后单击“确定”。

- 文件系统来源：选择“ECS”。
- 云服务器名称：选择**步骤一：购买ECS服务器**创建的云服务器。
- 共享目录路径：填写“/home/user1/share”（user2的应用则填写/home/user2/share）。
- 函数访问路径：填写“/mnt/auto”。

说明

如已挂载SFS Turbo文件系统，可在成功挂载ECS后取消挂载SFS Turbo文件系统，并及时释放SFS Turbo文件系统资源避免持续收费。

步骤4 参照**步骤1~步骤3**完成“custom_models_tool”的函数设置。

----结束

步骤四：上传自定义模型和节点文件

步骤1 返回应用详情页，单击“开始使用”进入ComfyUI界面。函数会自动在挂载目录中创建应用所需目录和文件。

步骤2 界面成功加载后，请及时关闭ComfyUI页面，单击“上传模型”打开文件管理工具，默认用户名和密码均为“admin”，登录后请在“设置”页签修改密码，保证数据安全。

步骤3 将模型、节点等文件分别上传至对应目录。部分关键目录可参考**表3-24**。

----结束

3.6.8 进阶使用：使用 ComfyUI Manager 在线安装自定义模型和节点

应用场景

在使用ComfyUI进行AI绘图的过程中，常需要对模型和节点进行管理，ComfyUI Manager是一个具备集成功能和便利的扩展工具，用户可使用ComfyUI Manager工具在线安装与管理各类插件。在FunctionGraph中使用ComfyUI Manager，需要公网

NAT网关和弹性公网IP提供公网访问能力，本例仅提供网络环境的配置指导，ComfyUI Manager相关操作方法请参考开源教程。

约束与限制

由于网络环境的不确定性，使用ComfyUI Manager在线安装自定义模型和节点可能失败，如需在FunctionGraph应用中心的AI绘画中使用自定义模型和节点，建议采用[上传自定义模型和节点（可选）](#)方式进行上传和加载。

前提条件

完成[部署和使用AI绘画ComfyUI/ComfyUI+FLUX应用](#)步骤，应用创建成功。

配置网络环境

步骤1 进入[华为云网络控制台的公网NAT网关列表](#)，单击右上角“购买公网NAT网关”，配置参考[表3-25](#)，填写完成后如[图3-68](#)所示，单击“立即购买”。

表 3-25 公网 NAT 网关参数配置

参数	参数说明	取值样例
区域	必选参数。 公网NAT网关所在的区域。当前AI绘画应用仅支持华东-上海一区域。	华东-上海一
计费模式	必选参数。 <ul style="list-style-type: none">按需计费：按天计费，适用于灵活使用场景。包年/包月：适用于可预估资源使用周期的场景。	按需计费
规格	必选参数。 公网NAT网关的规格。根据SNAT最大连接数区分，请根据业务需求选择。	小型
名称	必选参数。 公网NAT网关名称。最大支持64个字符，仅支持中文、数字、字母、_（下划线）、-（中划线）、.（点号）。	nat-fg
虚拟私有云	必选参数。 公网NAT网关所属的VPC。请选择 创建虚拟私有云VPC和子网 中创建的VPC。	vpc-fg
子网	必选参数。 公网NAT网关所属VPC中的子网。请选择 创建虚拟私有云VPC和子网 中创建的子网。	subnet-fg(192.168.x.x/24)

参数	参数说明	取值样例
企业项目	必选参数。 配置公网NAT网关归属的企业项目。没有指定企业项目时，使用默认项目 default。	default

步骤2 进入[华为云网络控制台的弹性公网IP列表](#)为公网NAT网关配置弹性公网IP，配置参考[表 3-26](#)，填写完成后单击“立即购买”。

表 3-26 弹性公网 IP 参数配置

参数类别	参数	参数说明	取值样例
基础配置	计费模式	必选参数。 <ul style="list-style-type: none"> 按需计费：分为按带宽计费、按流量计费和加入共享带宽三种计费场景。 包年/包月：适用于可预估资源使用周期的场景。 	按需计费
	区域	必选参数。 EIP所在的区域。当前AI绘画应用仅支持华东-上海一区域。	华东-上海一
带宽配置	线路	必选参数。 EIP的线路模式。 <ul style="list-style-type: none"> 全动态BGP：可以根据设定的寻路协议实时自动优化网络结构，以保持客户使用的网络持续稳定、高效。 静态BGP：网络结构发生变化时，无法实时自动调整网络设置以保障用户体验。 优选BGP：是特定方向的优质线路。该线路资源仅在“中国-香港”区域支持。 	全动态BGP

参数类别	参数	参数说明	取值样例
	公网带宽	<p>必选参数。</p> <p>选择按需计费时，需要选择公网带宽的计费方式。</p> <ul style="list-style-type: none"> 按带宽计费：指定带宽上限，按使用时间计费，与使用的流量无关。适用于流量较大或较稳定场景使用。 按流量计费：指定带宽上限，按实际使用的出公网流量计费，与使用时间无关。适用于流量小或流量波动较大的场景。 加入共享带宽：带宽可以加入多个弹性公网IP，带宽被多个弹性公网IP地址共用。适用于多业务流量错峰分布场景。 	按流量计费
	带宽大小	<p>必选参数。</p> <p>公网带宽大小，单位Mbit/s。按流量计费时可将带宽拉至最大。</p>	300
	带宽名称	<p>必选参数。</p> <p>带宽的名称。由中文、英文字母、数字、下划线、中划线、点组成。</p>	bandwidth-fg
DDoS防护	DDoS防护	<p>必选参数。</p> <p>免费提供不高于5Gbps的DDoS攻击防护，如超过防护阈值，EIP会被封堵。</p>	DDoS原生基础防护
弹性公网IP配置	弹性公网IP名称	<p>必选参数。</p> <p>EIP的名称。由中文、英文字母、数字、下划线、中划线、点组成。</p>	fg-ip
	企业项目	<p>必选参数。</p> <p>配置EIP归属的企业项目。没有指定企业项目时，使用默认项目default。</p>	default
	IPv6转换	<p>可选参数。</p> <p>开启IPv6转换后，将提供IPv4和IPv6弹性公网IP地址，原有IPv4业务可以快速为IPv6用户提供访问能力。</p>	保持默认，不开启。
	标签	<p>可选参数。</p> <p>用于标识弹性公网IP地址。包括键和值。</p>	保持默认，不添加。

步骤3 请参考[添加SNAT规则](#)为NAT网关添加SNAT规则。

步骤4 网络环境配置完成后，进入应用的ComfyUI界面，单击“Manager”开始使用ComfyUI Manager。

图 3-68 使用 ComfyUI Manager

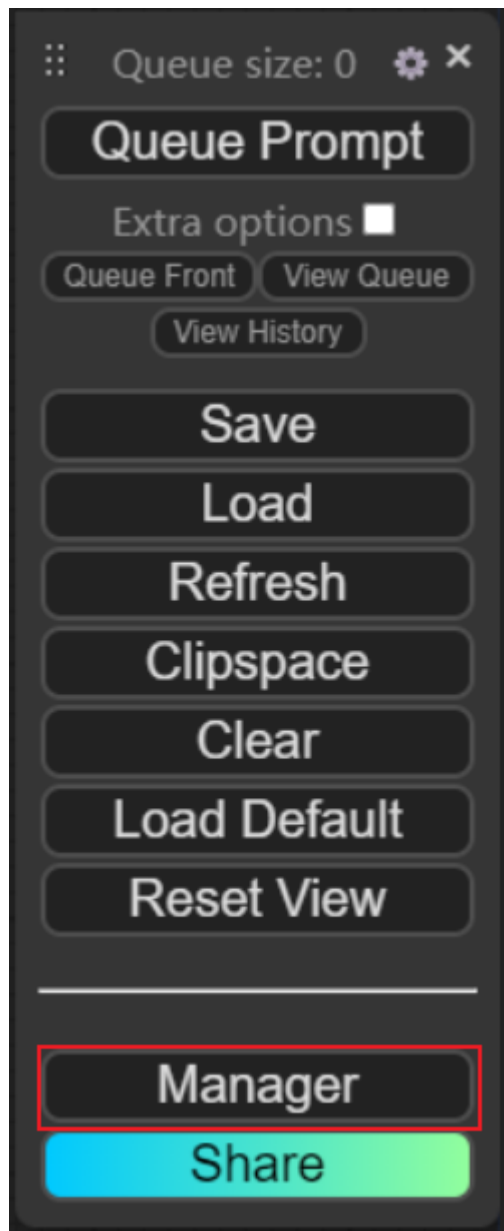

----结束

3.6.9 免责声明

1. 本应用使用到的[Stable-Diffusion](#)、[ComfyUI](#)以及[镜像构建工程](#)等项目均为社区开源项目，关于开源项目的问题还需用户到开源社区寻求帮助或者自行解决，华为云仅提供算力支持。
2. 本实践仅作为简易示例供用户参考和学习，如需应用于实际生产环境，请参考[镜像构建工程](#)自行完善和优化。使用过程中遇到的函数工作流问题，可通过[提交工单](#)进行咨询。

3. 本应用部署后会为您创建API网关，根据有关规定，建议在应用创建成功后根据提示绑定自定义域名，使用您的自有域名访问应用界面。

3.7 使用 FunctionGraph 部署 AI 对话 ChatGLM3 应用

3.7.1 使用 FunctionGraph 部署 AI 对话 ChatGLM3 方案概述

AI 对话 ChatGLM3 及其应用场景

ChatGLM3是智谱AI和清华大学KEG实验室联合发布的第三代双语对话大语言模型，具有完整的功能支持和全面的开源序列，凭借其卓越的语言理解和生成能力，为用户提供高效、个性化和智能化的对话交互体验。本应用内置默认模型为ChatGLM3-6B，使用FunctionGraph应用中心部署AI对话ChatGLM3应用，可根据具体使用需求进行相应的部署操作。

- **快速部署**：无需拥有深厚的技术背景，使用内置默认模型和临时域名快速部署，立即享受与AI对话的乐趣。
- **自定义模型**：可以根据具体需求挂载文件系统上传自定义模型，搭配不同模型能力获得更个性化的对话效果。
- **进阶使用**：本文还提供多用户使用场景下需要资源隔离的相关使用方法。

方案优势

- **轻松部署**
部署流程简便，结合弹性的Serverless解决方案，无需服务器管理和运维，即刻体验AI对话功能。
- **开源和定制化**
提供自定义和进阶使用场景，轻松实现高阶个性化的AI对话。

约束与限制

当前使用FunctionGraph应用中心部署AI对话ChatGLM3应用仅限于“华东-上海一”区域，请确保所有相关资源均部署于该区域。

使用 Moderation 审核生成结果

使用开源AIGC推理模型生成的最终结果会因提示词的不同存在较大的不确定性，容易存在违规风险，建议在使用过程中配合华为云Moderation对生成结果进行审核，以降低风险，详细使用指南请参考[图像内容审核（V3）](#)。

3.7.2 使用 FunctionGraph 部署 AI 对话 ChatGLM3 资源和成本规划

本实践根据使用需求的不同，涉及的计费服务有所不同，请参考[表3-27](#)根据具体需求规划资源与成本。

表 3-27 资源和成本规划

资源	资源说明	计费说明	是否必须
函数工作流 Function Graph	<ul style="list-style-type: none">函数类型：容器镜像HTTP函数区域：华东-上海一购买量：2（应用创建成功后自动生成函数）	<ul style="list-style-type: none">计费模式：按需计费。函数工作流提供免费试用，每月前100万次调用免费。具体计费项及说明请参考函数工作流按需计费说明。	必须。
虚拟私有云 VPC	<ul style="list-style-type: none">区域：华东-上海一子网数量：1安全组数量：1购买量：1	<ul style="list-style-type: none">虚拟私有云：免费。子网：免费。安全组：免费。	必须。
API网关 APIG	<ul style="list-style-type: none">版本：专享版API网关区域：华东-上海一公网入口：开启购买量：1	<ul style="list-style-type: none">计费模式：本例使用按需计费。实例规格和入公网带宽请根据业务需求选择，具体计费项及标准请参考专享版APIG按需计费说明。	必须。
弹性文件服务 SFS	<ul style="list-style-type: none">区域：华东-上海一文件系统类型：SFS Turbo文件系统 在售类型：本例使用 250MB/S/TiB容量：1.2 TB购买量：1	<ul style="list-style-type: none">计费模式：本例使用按需计费。具体计费项请参考弹性文件服务按需计费说明，价格详情请参见弹性文件服务价格详情。	上传和使用自定义模型时必须。
弹性云服务器 ECS	<ul style="list-style-type: none">区域：华东-上海一操作系统：公共镜像 EulerOS 2.5 64bit(40GiB)购买量：1	<ul style="list-style-type: none">计费模式：本例使用按需计费。实例类型、存储规格请根据业务需求选择，具体计费项及标准请参考弹性云服务器按需计费说明，价格详情请参见弹性云服务器价格详情。	使用ECS作为NFS服务器时必须。

3.7.3 使用 FunctionGraph 部署 AI 对话 ChatGLM3 操作流程

表3-28介绍本实践中使用FunctionGraph部署AI对话ChatGLM3应用的总操作流程与说明，其中进阶使用流程主要面向具体的业务使用需求场景，请参考相关说明选择使用。

表 3-28 部署 AI 对话 ChatGLM3 应用操作流程说明

操作流程	说明
部署AI对话ChatGLM3准备工作	在FunctionGraph应用中心部署AI对话ChatGLM3应用前，需完成以下准备工作： 1. 提交工单申请加入WebSocket白名单 2. 创建虚拟私有云VPC和子网 3. 购买专享版APIG实例 4. 为FunctionGraph创建云服务委托
部署和使用AI对话ChatGLM3应用	使用FunctionGraph应用中心的AI对话ChatGLM3模板创建应用，即可使用内置默认模型和临时域名进行AI对话。
上传与使用自定义模型（可选）	如需使用自定义模型进行AI对话，还需进行以下操作： 1. 创建SFS Turbo文件系统 2. 初始化自定义模型挂载文件系统 3. 上传与使用自定义模型
进阶使用：使用ECS作为NFS服务器实现多用户资源隔离	如需实现多用户使用场景下的资源隔离，FunctionGraph函数支持挂载ECS服务器作为文件系统来源，通过设置共享NFS路径可有效管理多用户模型资源，可通过以下操作实现： 1. 购买ECS服务器 2. 设置ECS下的NFS共享 3. 在AI对话应用中挂载ECS 4. 上传与使用自定义模型

3.7.4 部署 AI 对话 ChatGLM3 准备工作

本章节介绍使用FunctionGraph部署AI对话ChatGLM3应用前，如何准备网络环境和授予函数必要权限。

步骤一：申请加入 WebSocket 白名单

AI对话ChatGLM3应用需用到WebSocket特性，当前WebSocket特性处于公测阶段，使用应用前请先在工单系统中提交工单申请加入公测白名单。

1. 选择问题所属产品：选择“函数工作流 (FunctionGraph)”。
2. 选择问题类型：选择“函数列表”并新建工单。
3. 新建工单：区域选择“华东-上海一”，问题描述填写“使用AI对话ChatGLM3应用，申请加入WebSocket特性公测白名单”，填写联系方式后提交工单。

步骤二：创建虚拟私有云 VPC 和子网

1. 登录[华为云网络控制台](#)，单击“创建虚拟私有云”，进入“创建虚拟私有云”界面。
2. 在“创建虚拟私有云”界面参考表3-29填写参数，其他参数保持默认即可。

表 3-29 VPC 和子网参数配置

参数类别	参数	参数说明	取值样例
基本信息	区域	必选参数。 VPC及其子网部署的区域。当前AI绘画应用仅支持在“华东-上海一”部署。	华东-上海一
	名称	必选参数。 VPC的名称。要求如下： <ul style="list-style-type: none"> ● 长度范围为1~64位。 ● 名称由中文、英文字母、数字、下划线（_）、中划线（-）、点（.）组成。 	vpc-fg
	IPv4网段	必选参数。 设置VPC的IPv4网段范围，可以根据页面建议选择，VPC网段的选择需要考虑以下两点： <ul style="list-style-type: none"> ● IP地址数量：要为业务预留足够的IP地址，防止业务扩展给网络带来冲击。 ● IP地址网段：当前VPC与其他VPC、云下数据中心连通时，要避免网络两端的IP地址冲突，否则无法正常通信。 	192.168.x.x/16
	企业项目	必选参数。 企业项目管理提供了一种按企业项目管理云资源的方式，帮助您实现以企业项目为基本单元的资源及人员的统一管理，默认项目为default。	default
子网设置 ¹	子网名称	必选参数。 子网的名称。要求如下： <ul style="list-style-type: none"> ● 长度范围为1~64位。 ● 名称由中文、英文字母、数字、下划线（_）、中划线（-）、点（.）组成。 	subnet-fg
	可用区	必选参数。 在同一VPC网络内可用区与可用区之间内网互通，可用区之间能做到物理隔离。如业务需求高推荐选择多个可用区，本例以选择一个可用区为例。	可用区1 (center)

参数类别	参数	参数说明	取值样例
	子网 IPv4网段	必选参数。 子网的IPv4网段范围。子网的网段必须在VPC网段范围内，子网网段的掩码长度范围为“子网所在VPC的掩码~29”，可以根据页面建议选择。	192.168.x.x/24

3. 参数配置完成后，单击“立即创建”，完成虚拟私有云VPC和子网的创建。

步骤三：购买专享版 APIG 实例

请根据业务需要，参考[购买专享版APIG实例](#)购买相应规格的专享版APIG实例。购买过程中请参照以下注意事项：

- 区域：选择“华东-上海一”。
- 可用区：与所创建的子网可用区保持一致，本例使用“可用区1”。
- 公网入口：本例需“开启公网入口”，请根据实际需求选择入公网带宽。

步骤四：为 FunctionGraph 创建云服务委托

使用FunctionGraph应用中心部署AI对话应用，需FunctionGraph服务与其他云服务协同。因此，部署前须配置委托，允许FunctionGraph使用必要的其他云服务资源。

1. 登录[统一身份认证服务控制台](#)，左侧导航栏选择“委托”，进入“委托”页面后，右上角单击“创建委托”。
2. 在“创建委托”页面，配置如下参数：
 - 委托名称：填写“severless_trust”。
 - 委托类型：选择“云服务”。
 - 云服务：选择“函数工作流 FunctionGraph”。
 - 持续时间：选择“永久”。
 - 描述（可选）：填写“AI对话应用”。
3. 单击“完成”，系统提示创建成功，单击“立即授权”，进入“授权”界面。
4. 在“选择策略”界面根据具体需求搜索[表3-30](#)中的策略并勾选，勾选完成后单击“下一步”。

表 3-30 策略及相关说明

策略	策略权限说明	是否必选
SWR Admin	容器镜像服务（SWR）管理员，拥有该服务下的所有权限。	必选。

策略	策略权限说明	是否必选
VPC Administrator (系统将同时勾选该系统角色依赖的Server Administrator系统角色, 无需手动取消)	<ul style="list-style-type: none"> VPC Administrator: 虚拟私有云服务管理员。 Server Administrator: 服务器管理员。 	必选。
SFS FullAccess	弹性文件服务所有权限。	上传和使用自定义模型挂载SFS文件系统时必选。
SFS Turbo FullAccess	弹性文件服务SFS Turbo的所有权限。	上传和使用自定义模型挂载SFS文件系统时必选。

5. 如图3-69所示, 在“设置最小授权范围”界面选择“指定区域项目资源”, 勾选“cn-east-3 [华东-上海一]”, 单击“确定”。

图 3-69 指定区域项目资源



6. 系统提示授权成功, 即完成授权。

3.7.5 部署和使用 AI 对话 ChatGLM3 应用

本章节介绍如何通过函数工作流控制台部署AI对话ChatGLM3应用。部署成功后, 即可使用内置默认模型和临时域名开始AI对话体验。

前提条件

完成[部署AI对话ChatGLM3准备工作](#), 委托中包含“SWR Admin”、“VPC Administrator”和“Server Administrator”权限。

步骤一：使用 AI 对话模板创建应用

1. 登录[函数工作流控制台](#), 区域选择“华东-上海一”。在左侧导航栏选择“应用中心”, 单击“创建应用”, 进入模板选择页面。

2. 如**图3-70**所示，找到“AI对话ChatGLM3”模板，单击“使用模板”，请仔细阅读弹出的说明后进行勾选操作，单击“同意并继续创建”。

图 3-70 AI 对话 ChatGLM3 模板

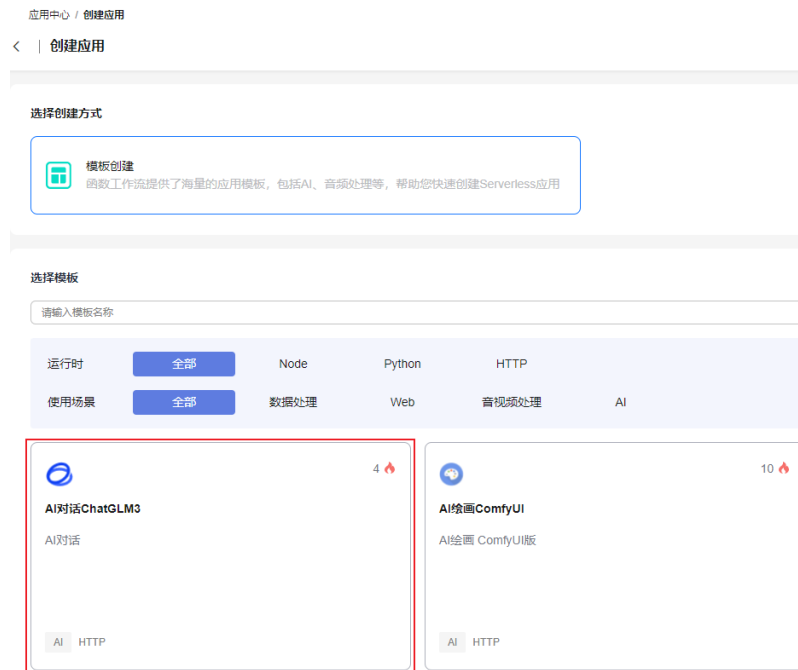

📖 说明

- 如果系统弹出“服务开通”提示弹窗，请阅读说明后单击“立即开通”。
3. 进入“应用配置”页面，填写应用基本信息和参数配置信息：
 - 应用名称：自定义填写或使用默认名称，本例使用默认名称。
 - 委托名称：选择创建的“severless_trust”委托。
 - 模式选择：选择“WebUI”。
 - APIG实例：选择**步骤三：购买专享版APIG实例**创建的APIG实例。填写完成后如**图3-71**所示，单击“立即创建”。

图 3-71 AI 对话 ChatGLM3 应用配置

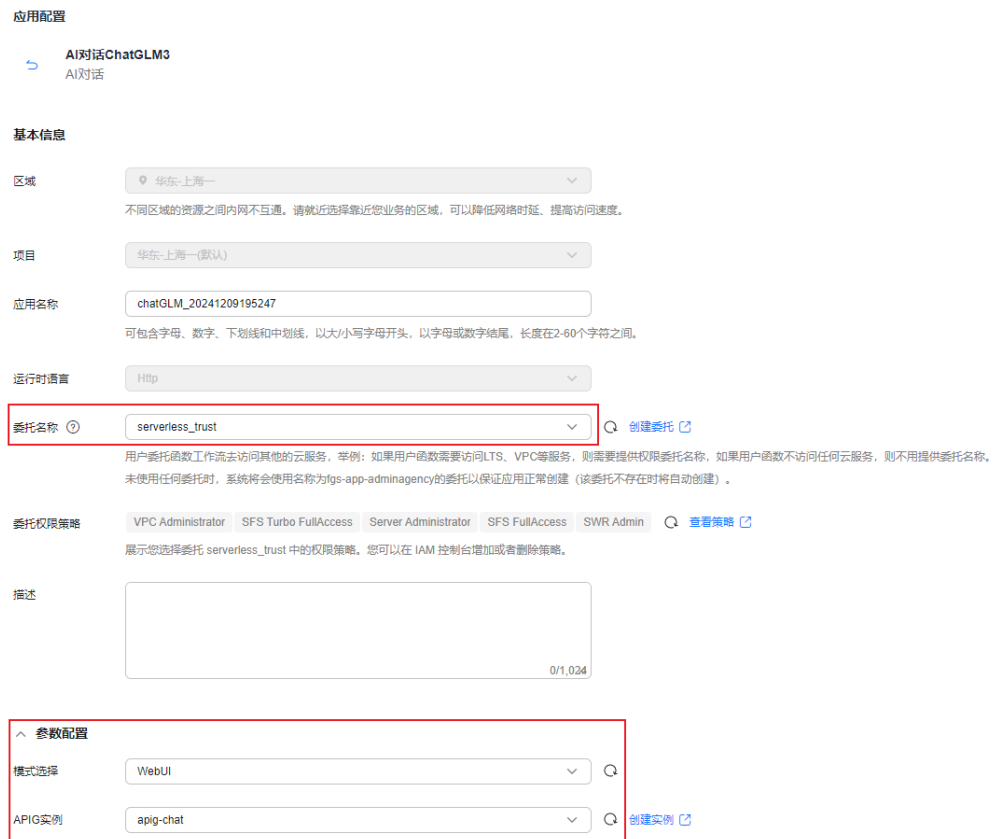

4. 等待应用创建完成，创建成功的应用包含函数服务和专享版API网关资源，其中函数服务的关键资源功能说明请参考表3-31。

为方便快速体验，应用中心会为您分配一个临时域名，此临时域名仅可用于测试使用，有效期30天。若想开放应用长期访问，需在应用总览页面的域名提示信息中单击“去绑定”为应用绑定自定义域名，具体操作方案请参考配置API的调用域名。

表 3-31 关键函数服务功能

函数资源逻辑名称	功能说明
chatglm	对话语言模型功能主体，可通过其APIG触发器访问ChatGLM3 WebUI界面。
custom_models_tool	可通过其APIG触发器管理自定义模型资源。

步骤二：使用默认模型和临时域名进行 AI 对话

1. 如图3-72所示，单击应用详情界面的“开始使用”，进入ChatGLM3 WebUI界面。首次加载冷启动时间会持续30s左右，请耐心等待，如遇到加载超时问题，可以通过刷新页面解决。

图 3-72 开始使用

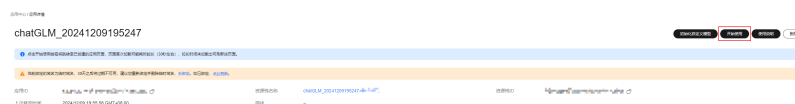

2. 本应用内置模型为ChatGLM3-6B大模型。如图3-73所示在文本框处输入文字（支持中英双语），单击下方的“Submit”，即可开始与AI进行对话。

图 3-73 使用 ChatGLM3 进行 AI 对话



须知

通过上述步骤创建的应用，仅可使用应用内置的模型进行AI对话，如果您需要使用更多自定义模型，需要为应用挂载外部文件系统，操作步骤请参考[上传与使用自定义模型（可选）](#)。

3.7.6 上传与使用自定义模型（可选）

FunctionGraph应用中心的AI对话应用中内置了默认模型ChatGLM3-6B，如需使用更多自定义模型进行AI对话，需要在创建成功的应用中初始化自定义模型挂载文件系统，并添加环境变量使用自定义模型。

前提条件

1. 完成[部署AI对话ChatGLM3准备工作](#)，委托中包含“SWR Admin”、“VPC Administrator”、“Server Administrator”、“SFS FullAccess”和“SFS Turbo FullAccess”权限。
2. 完成[部署和使用AI对话ChatGLM3应用](#)，应用创建成功。

步骤一：创建 SFS Turbo 文件系统

1. 登录[华为云弹性文件服务控制台](#)，选择“SFS Turbo”，单击“创建文件系统”，进入“创建文件系统”界面。
2. 在“创建文件系统”界面，参考表3-32填写参数。其他参数保持默认即可，如需使用其他参数请参考[创建SFS Turbo文件系统](#)。

表 3-32 文件系统参数说明

参数	参数说明	取值样例
计费模式	必选参数。 <ul style="list-style-type: none">按需计费：适用于灵活使用场景。包年/包月：适用于可预估资源使用周期的场景。	按需计费
区域	必选参数。 文件系统部署的区域。当前AI对话应用仅支持在“华东-上海一”部署，且需与创建的虚拟私有云VPC保持一致。	华东-上海一
项目	必选参数。 项目部署的区域。根据区域选择默认同步设置。	华东-上海一（默认）
可用区	必选参数。 与创建的子网可用区保持一致。	可用区1
类型	必选参数。 根据推荐场景和实际情况选择文件系统类型和性能。本例支持选择所有文件系统类型，推荐选择适合大多数使用场景的 250 MB/s/TiB 类型。	250 MB/s/TiB
容量	必选参数。 单个文件系统的最大容量。请根据实际需求选择，输入值应位于1.2至1023.6的区间内且必须为1.2的整数倍。	1.2
企业项目	必选参数。 与创建虚拟私有云VPC时的选择保持一致。	default
选择网络	必选参数。 文件系统所属的VPC和子网。选择 创建虚拟私有云VPC和子网 中创建的VPC与子网。	vpc-fg; subnet-fg(192.168.x.x/24)
名称	必选参数。 文件系统的名称。要求如下： <ul style="list-style-type: none">长度范围为4~64位，并以字母开头。只能由英文字母、数字、下划线“_”和中划线“-”组成。	sfs-turbo-fg

3. 参数配置完成后，单击“立即创建”，再次确认信息后单击“提交”，等待文件系统创建任务提交成功即可。

步骤二：初始化自定义模型挂载文件系统

1. 登录[函数工作流控制台](#)，区域选择“华东-上海一”。在左侧导航栏选择“应用中心”，单击创建成功且需初始化的应用名称，进入应用详情页面。
2. 在应用详情页面，如[图3-74](#)所示单击“初始化自定义模型”，请仔细阅读弹出的说明后进行勾选操作，单击“确定”弹出初始化窗口。

图 3-74 初始化自定义模型

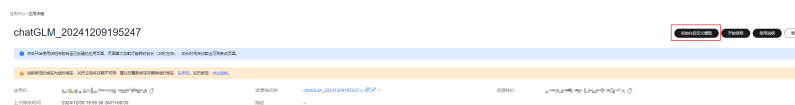

3. 在“初始化自定义模型”窗口填写如下参数：
 - VPC：选择“vpc-fg (192.168.x.x/16)”。
 - 子网：选择“subnet-fg (192.168.x.x/24)”。
 - 文件系统来源：选择“SFS Turbo”。
 - 文件系统名称：选择“sfs-turbo-fg”。其他参数保持默认，如[图3-75](#)所示，配置完成后单击“确定”。

图 3-75 初始化自定义模型



4. 返回应用详情界面，“初始化自定义模型”按键变更为“上传模型”按键即初始化成功，单击“开始使用”进入WebUI界面，系统将在文件系统中自动创建与部署应用所需的目录和文件。

📖 说明

成功进入WebUI界面后无需进行操作，此操作用于加载文件系统上的目录和文件，便于后续上传自定义模型。

步骤三：上传与使用自定义模型

1. 返回应用详情界面，单击“上传模型”进入文件管理页面，默认用户名和密码均为“admin”，登录后请在“设置”页签修改密码，保证数据安全。
2. 与上传自定义模型相关的部分关键目录如表2 关键目录路径所示，可将模型文件上传到对应目录下。

表 3-33 关键目录路径

路径	用途
chatglm/model	保存ChatGLM的各类模型文件夹。

3. 文件上传完成后，返回应用详情界面，在“资源”列表中找到逻辑名称为“chatglm”的函数资源，如图3-76所示单击链接进入函数详情页面。

图 3-76 chatglm 函数资源

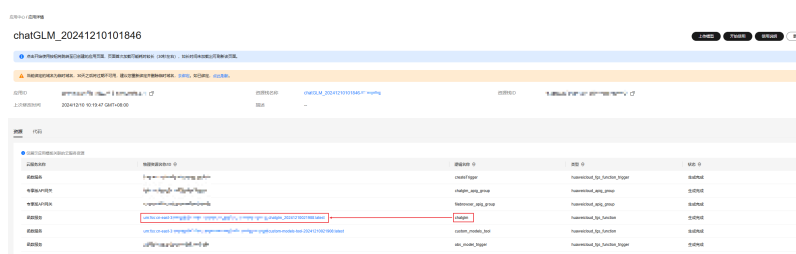

4. 在“设置 > 环境变量”页签，单击“编辑环境变量”，在弹出窗口中单击“添加环境变量”，参考表3-34添加环境变量，填写完成后单击“确定”。

表 3-34 自定义模型环境变量

键	值	说明
MODE_L_NAME	模型文件夹名称，例如使用内置默认模型即填写 chatglm3-6b。	环境变量值应为文件系统中“chatglm/model”路径下您需要使用的模型文件夹名称，切换自定义模型使用时需相应的更改环境变量值。

5. 重新打开ChatGLM3 WebUI界面即可使用自定义模型进行AI对话。

3.7.7 进阶使用：使用 ECS 作为 NFS 服务器实现多用户资源隔离

应用场景

FunctionGraph的函数除了支持挂载弹性文件系统SFS外，也支持挂载ECS服务器共享出的NFS共享路径。在多用户使用场景下，使用ECS能够有效地进行多用户的资源管理，通过配置特定的权限，满足用户之间需要强隔离的使用需求。

前提条件

1. 每位用户均需完成部署AI对话ChatGLM3准备工作，委托中包含“SWR Admin”、“VPC Administrator”、“Server Administrator”、“SFS FullAccess”和“SFS Turbo FullAccess”权限。

2. 每位用户均需完成[部署和使用AI对话ChatGLM3应用](#)步骤，应用创建成功。

步骤一：购买 ECS 服务器

进入[购买ECS服务器](#)页面，购买过程中请参照以下注意事项。实例类型可根据业务需要自行选择，其他参数可参考[设置ECS购买参数](#)。

- 基础配置：如[图3-77](#)所示，本示例使用“按需计费”，区域选择“华东-上海一”。

图 3-77 基础配置



- 操作系统：本示例镜像选用EulerOS 2.5 64bit(40GiB)。

说明

不同镜像版本下，部分Linux命令可能存在差异。

- 存储与备份：鉴于多数模型文件的大小在1GB到10GB以上，建议依据具体需求选择系统盘容量，并参考[图3-78](#)新增数据盘进行挂载。

图 3-78 系统盘选择



- 网络：虚拟私有云与主网卡请选择[创建虚拟私有云VPC和子网](#)中所创建VPC与子网，如[图3-79](#)所示。

图 3-79 网络配置



- 安全组：请参考图3-80新建安全组，入方向规则允许子网内IP访问端口111、2049、2051、2052、20048以支持NFS服务；其他端口，如22端口用于SSH和SFTP、21端口用于FTP等，具体协议端口和源地址请根据实际需要配置。

图 3-80 安全组设置



- 公网访问：请根据实际需求购买弹性公网IP并设置带宽大小。

步骤二：设置 ECS 下的 NFS 共享

ECS购买完成后即可进行NFS共享设置，以下示例中以两个用户user1和user2的场景进行介绍，可根据实际需要增减用户数。

- 添加用户user1和user2并创建home目录。
`useradd -m user1 && useradd -m user2`
- 修改user1和user2的密码。
`passwd user1`
`passwd user2`
- 创建用户的共享目录，并修改共享目录操作权限为777。
`mkdir /home/user1/share && chmod 777 /home/user1/share`
`mkdir /home/user2/share && chmod 777 /home/user2/share`

说明

共享目录作为用户home目录的子目录，限制其他用户操作，确保函数挂载该目录后拥有操作权限。因此，设置权限为777不会导致权限过度。

- 安装NFS服务。
`yum install rpcbind nfs-utils // 使用apt或其他包管理工具的镜像请使用相应的命令`
- 编辑/etc/exports，写入如下内容：
`/home/user1/share xx.xx.xx.xx/xx(rw) // 网段处请填写之前创建的子网网段`
`/home/user2/share xx.xx.xx.xx/xx(rw) // 网段处请填写之前创建的子网网段`
- 启动NFS服务。
`systemctl start rpcbind nfs`
- 设置开机自启。
`echo "xx.xx.xx.xx:/home/user1/share /nfs nfs4 defaults 0 0" >> /etc/fstab // IP处请填写ECS在子网中的IP`
`echo "xx.xx.xx.xx:/home/user2/share /nfs nfs4 defaults 0 0" >> /etc/fstab // IP处请填写ECS在子网中的IP`
`mount -av`
- 查看共享信息，显示如图3-81所示即表示创建NFS共享成功。
`showmount -e xx.xx.xx.xx // 请填写搭建服务器主机的私有地址`

图 3-81 查看共享信息

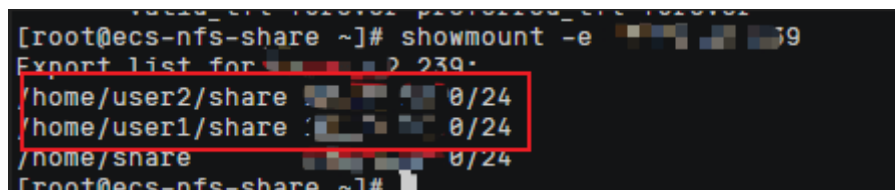

步骤三：在 AI 对话应用中挂载 ECS

登录**函数 workflow 控制台**，进入应用中心，用户user1和user2已分别在各自的账号下成功创建了AI对话ChatGLM3应用。以下以user1为例进行介绍，user2操作步骤相同。

1. user1进入应用详情页，在“资源”列表中分别找到逻辑名称为“chatglm”和“custom_models_tool”的函数资源，如**图3-82**所示单击链接进入函数详情页面。
两个函数的操作相同，此处以“chatglm”函数为例。

图 3-82 函数服务

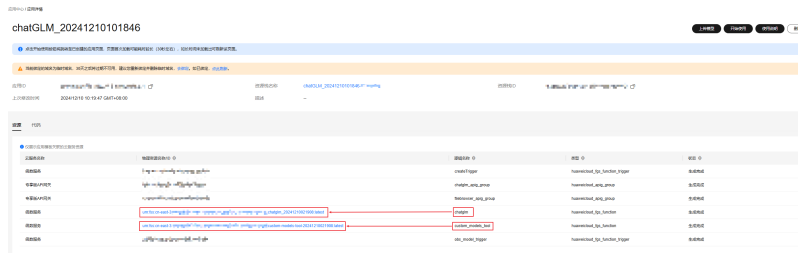

2. 进入函数详情页，如**图3-83**所示单击“设置 > 网络配置”，打开“函数访问VPC内资源”开关并配置VPC和子网，请选择**步骤一：购买ECS服务器**中使用的VPC和子网，其余参数保持默认，单击“保存”。

图 3-83 网络配置



3. 在“设置”页签的左侧导航栏中，单击“磁盘挂载 > 添加挂载”，配置完成后，单击“确定”。
 - 文件系统来源：选择“ECS”。
 - 云服务器名称：选择**步骤一：购买ECS服务器**创建的云服务器。
 - 共享目录路径：填写“/home/user1/share”（user2的应用则填写/home/user2/share）。
 - 函数访问路径：填写“/mnt/auto”。

说明

如已挂载SFS Turbo文件系统，可在成功挂载ECS后取消挂载SFS Turbo文件系统，并及时释放SFS Turbo文件系统资源避免持续收费。

4. 参照以上步骤完成“custom_models_tool”的函数设置。

步骤四：上传与使用自定义模型

1. 返回应用详情页，单击“开始使用”进入ChatGLM3 WebUI界面。函数会自动在挂载目录中创建应用所需目录和文件。

2. 请参考[上传与使用自定义模型](#)进行模型文件的上传和使用。

3.7.8 免责声明

1. 本应用使用到的[ChatGLM3](#)以及[镜像构建工程](#)等项目均为社区开源项目，关于开源项目的问题还需到开源社区寻求帮助或者自行解决，华为云仅提供算力支持。
2. 本实践作为简易示例供您参考和学习，如需应用于实际生产环境，请参考[镜像构建工程完善和优化](#)。使用过程中遇到的函数工作流问题，可通过[提交工单](#)进行咨询。
3. 本应用部署后会自动创建APIG网关，建议在应用创建成功后根据提示绑定自定义域名，使用自有域名访问应用界面。

3.8 使用 FunctionGraph 部署 DeepSeek-R1 蒸馏模型

方案概述

DeepSeek-R1模型是深度求索公司推出的首款推理模型，基于DeepSeek-V3-Base模型，通过知识蒸馏技术优化，旨在以较低的计算资源实现高性能，支持快速部署与运行。

FunctionGraph提供DeepSeek-R1蒸馏模型的镜像，有14B、8B、1.5B三个模型版本供选择，搭配第三方客户端可快速部署DeepSeek-R1蒸馏模型，实现AI对话。

约束与限制

函数应创建在“华东-上海一”区域下。

资源和成本规划

[表1](#)介绍使用FunctionGraph函数，部署DeepSeek-R1蒸馏模型所需的资源和成本规划。

表 3-35 资源和成本规划

资源	资源说明	计费说明
函数工作流 FunctionGraph	<ul style="list-style-type: none">函数类型：HTTP 函数区域：华东-上海一创建量：1	<ul style="list-style-type: none">计费模式：按需计费。函数工作流提供免费试用，每月前100万次调用免费。具体计费项及说明请参考函数工作流按需计费说明。

操作流程

[表3-36](#)介绍通过FunctionGraph，部署DeepSeek-R1蒸馏模型的总体操作流程。

表 3-36 操作流程

操作流程	说明
步骤一：创建容器镜像函数	通过函数工作流控制台，创建容器镜像HTTP函数作为DeepSeek-R1蒸馏模型的镜像。 如需自定义构建镜像，可参考 附录：镜像构建 Dockerfile参考 进行操作。
步骤二：创建APIG专享版触发器	购买并创建函数的APIG专享版触发器。
步骤三：配置客户端开始AI对话	下载并配置第三方客户端，部署DeepSeek-R1蒸馏模型开始AI对话，可选择以下任一客户端进行部署： <ul style="list-style-type: none">• 方式一：ChatBox（支持Windows、macOS、Linux、安卓、IOS、Web）（推荐使用）• 方式二：AnythingLLM（支持Windows、macOS、Linux）

步骤一：创建容器镜像函数

1. 登录[函数工作流控制台](#)，区域选择“华东-上海一”。
2. 在左侧导航栏中选择“函数 > 函数列表”，单击“创建函数”进入函数创建页面。
3. 选择创建“容器镜像”函数，基本信息参数请参考[表3-37](#)填写。

表 3-37 创建函数参数说明

参数	说明	取值样例
函数类型	必选参数。 选择函数的类型，有以下两种类型： <ul style="list-style-type: none">• 事件函数：处理事件请求的函数。可以通过云服务平台触发函数并执行。• HTTP函数：处理HTTP请求的函数。可以通过发送HTTP请求触发函数执行，从而使用Web服务。	HTTP函数
区域	必选参数。 选择函数部署的区域。	华东-上海一
项目	必选参数。 选择项目部署的区域，会根据区域默认选择。	华东-上海一（默认）

参数	说明	取值样例
函数名称	必填参数。 自定义填写函数的名称。可包含字母、数字、下划线和中划线，以大小写字母开头，以字母或数字结尾，长度不超过60个字符。	ollama-deepseek-r1
企业项目	必选参数。 未开通企业管理的用户页面无“企业项目”参数项，则无需进行配置。如需开通企业项目，请参考 如何开通企业项目/企业多账号 。 企业项目是一种云资源管理方式，企业项目管理服务提供统一的云资源按项目管理，默认项目为default。	default
权限	必选参数。 选择函数需使用的委托，选择“使用现有委托”。	使用现有委托
现有委托	必选参数。 选择函数默认创建的委托。若无现有委托，请参见 创建默认委托 的方式二，快速创建一个名为“fgs_default_agency”的函数默认委托。	fgs_default_agency
容器镜像	必填参数。 填写镜像URL。FunctionGraph为您提供以下DeepSeek-R1不同版本的镜像，可自行选择并复制填写： <ul style="list-style-type: none">14B模型版本：swr.cn-east-3.myhuaweicloud.com/custom_container/ollama-deepseek-r1:14b（推荐）8B模型版本：swr.cn-east-3.myhuaweicloud.com/custom_container/ollama-deepseek-r1:8b1.5B模型版本：swr.cn-east-3.myhuaweicloud.com/custom_container/ollama-deepseek-r1:1.5b	swr.cn-east-3.myhuaweicloud.com/custom_container/ollama-deepseek-r1:14b

- 填写完成后，单击右下角“创建函数”完成函数创建，进入函数详情页。
- 在函数详情页，选择“设置 > 常规设置”，修改以下参数，填写完成后单击“保存”。
 - 启用GPU：单击启用
 - GPU卡型：NVIDIA-T4

- GPU规格 (GB) : 16 (如使用8B模型模板请选8GB, 1.5B模型模板请选2GB)
- 内存 (MB) : 2048

步骤二：创建 APIG 专享版触发器

1. 请参考[购买实例](#)购买任意规格的专享版APIG实例。购买过程中请参照以下注意事项，其他参数可根据实际需要选择：
 - 区域选择“华东-上海一”。
 - 需开启公网入口，并根据实际需求设置入公网带宽。
2. 返回函数工作流控制台，在函数详情页，选择“设置 > 触发器”。
3. 单击“创建触发器”，参考[表3-38](#)创建一个APIG专享版触发器。填写完成后，单击“确定”完成APIG触发器的创建。

表 3-38 创建 APIG 专享版触发器参数说明

参数	说明	取值样例
触发器类型	必选参数。 选择“API网关服务（APIG专享版）”。	API网关服务 （APIG）
实例	必选参数。 选择购买的APIG专享版实例。	apig-ds
API名称	必选参数。 APIG触发器的名称。支持汉字，英文，数字，下划线，且只能以英文和汉字开头，3-64字符。	API_ollama_deepseek_r1
分组	必选参数。 选择API分组。API分组相当于一个API集合，API提供方以API分组为单位，管理分组内的所有API。 若无分组，可单击“创建分组”，进入API网关控制台创建一个新的分组即可。	APIGroup_deepseek
发布环境	必选参数。 选择API的发布环境。API可以同时提供给不同的场景调用，选择“RELEASE”，才能调用。	RELEASE

参数	说明	取值样例
安全认证	必选参数。 API认证方式有以下三种方式： <ul style="list-style-type: none"> App: 采用Appkey&Appsecret认证，安全级别高，推荐使用，详情请参见APP认证。 IAM: IAM认证，只允许IAM用户能访问，安全级别中等，详情请参见IAM认证。 None: 无认证模式，所有用户均可访问。 	None
请求协议	必选参数。 API的请求协议分为两种类型： <ul style="list-style-type: none"> HTTP: 数据在传输过程中不被加密。 HTTPS: 数据在传输过程中被加密。 	HTTPS
请求方法	必选参数。 选择API的请求方法。本例使用“ANY”。	ANY
后端超时（毫秒）	必选参数。 设置API的后端超时时间，单位为毫秒，设置范围为1~60000毫秒。	60000

4. APIG触发器创建成功后，如图3-84所示复制调用URL以备。

图 3-84 复制触发器调用 URL



步骤三：配置客户端开始 AI 对话

可选择以下任一第三方客户端部署模型，推荐使用方式一的ChatBox客户端部署。

方式一：ChatBox（支持 Windows、macOS、Linux、安卓、IOS、Web）

1. 登录ChatBox官网，或进入[ChatBox GitHub发布页](#)，下载适用于您设备的安装包并安装ChatBox客户端。
2. 运行ChatBox，如图3-85所示选择“使用自己的API Key或本地模型”，或选择左下角“设置 > 模型”进入参数配置页面。

图 3-85 ChatBox



3. 使用以下参数进行配置，配置完成后如图3-86所示。
 - 模型提供方：OLLAMA API。
 - API域名：粘贴触发器调用URL，删除最后的“/”。
 - 模型：选择“deepseek-r1:14B”，选项出现大约需要等待10秒。

图 3-86 配置 ChatBox

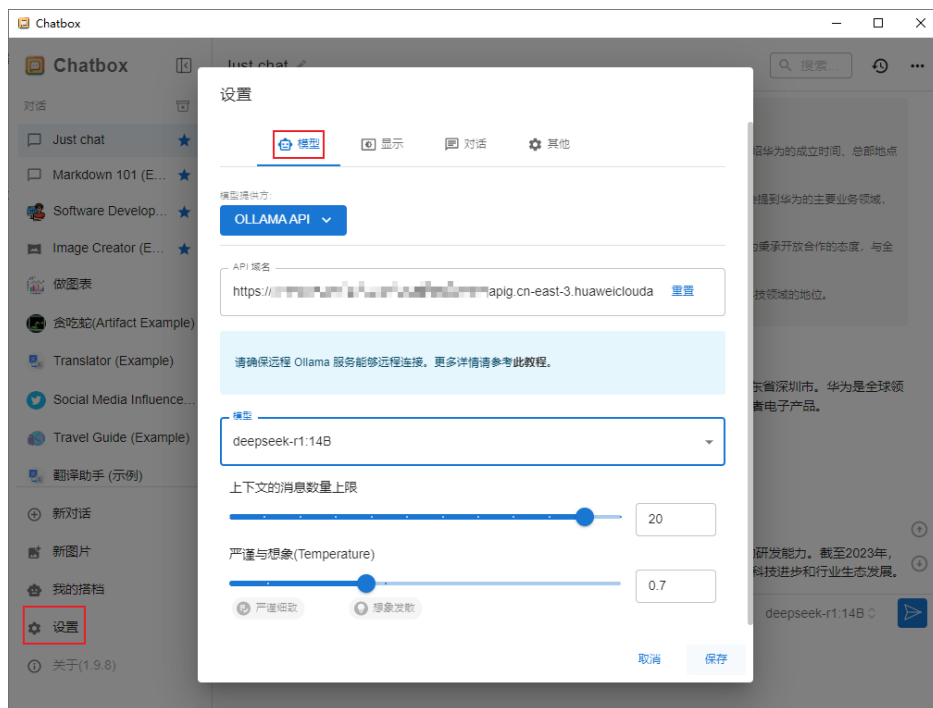

4. 其他参数保持默认即可，完成参数配置后，单击“保存”。进入对话页面，即可使用DeepSeek-R1模型进行AI对话。

方式二：AnythingLLM（支持 Windows、macOS、Linux）

1. 登录AnythingLLM官网，或进入[AnythingLLM GitHub发布页](#)，下载适用于您设备的安装包并安装AnythingLLM客户端。
2. 运行AnythingLLM，前期设置可直接跳过，进入客户端主页后，如图3-87所示，选择左下角“OpenSetting > 人工智能提供商 > LLM首选项”进入配置页面。

图 3-87 AnythingLLM Setting



3. 使用以下参数进行配置，配置完成后如图3-88所示。
 - LLM提供商：选择Ollama。
 - Ollama Base URL：触发器调用URL，删除最后的“/”。
 - Ollama Model：选择“deepseek-r1:14B”，选项出现大约需要等待10秒。

图 3-88 AnythingLLM 配置

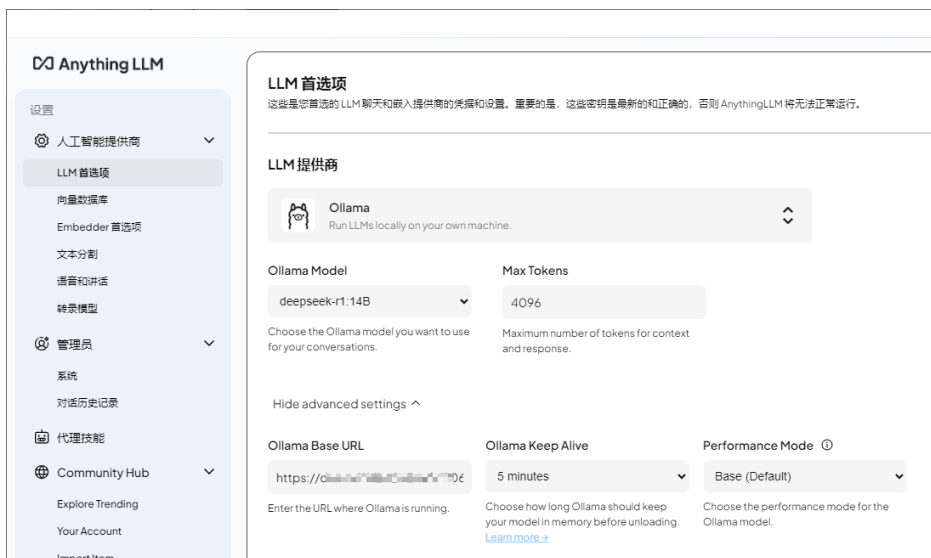

4. 其他参数保持默认即可，完成参数配置后，单击“Save changes”。进入对话页面，即可使用DeepSeek-R1模型进行AI对话。

附录：镜像构建 Dockerfile 参考

如需自定义构建镜像，可参考以下Dockerfile进行操作。

```
FROM nvidia/cuda:11.6.2-base-ubuntu20.04

ENV HOME=/home/paas
ENV GROUP_ID=1003
ENV GROUP_NAME=paas_user
ENV USER_ID=1003
ENV USER_NAME=paas_user
ENV OLLAMA_HOST=0.0.0.0:8000

RUN mkdir -m 550 ${HOME} && groupadd -g ${GROUP_ID} ${GROUP_NAME} && useradd -u ${USER_ID} -g ${GROUP_ID} ${USER_NAME}

RUN apt-get update && apt-get install -y --no-install-recommends curl && rm -rf /var/lib/apt/lists/*

RUN curl -fsSL https://ollama.com/install.sh | sh

RUN chown -R ${USER_ID}:${GROUP_ID} ${HOME}
RUN find ${HOME} -type d | xargs chmod 775

RUN ollama serve & \
  sleep 15 && \
  ollama pull deepseek-r1:14B

USER ${USER_NAME}
WORKDIR ${HOME}
EXPOSE 8000
ENTRYPOINT ["ollama", "serve"]
```

4 函数构建类实践

4.1 使用已有 SpringBoot 项目构建 HTTP 函数

方案概述

本章节主要指导使用Springboot开发应用的用户，部署业务到FunctionGraph。

用户通常可以使用[SpringInitializr](#)或者IntelliJ IDEA新建等多种方式构建SpringBoot，本章节以Spring.io 的<https://spring.io/guides/gs/rest-service/> 项目为例，使用HTTP函数的方式部署到FunctionGraph上。

操作流程

将既有项目部署到FunctionGraph通常只需要：修改项目监听端口号为8000，然后在jar包同目录创建bootstrap文件写入执行jar包的命令。

本案例使用IntelliJ IDEA，Maven项目。

构建代码包

1. 打开Springboot项目，在maven插件处单击package，生成jar包。

图 4-1 生成 jar 包

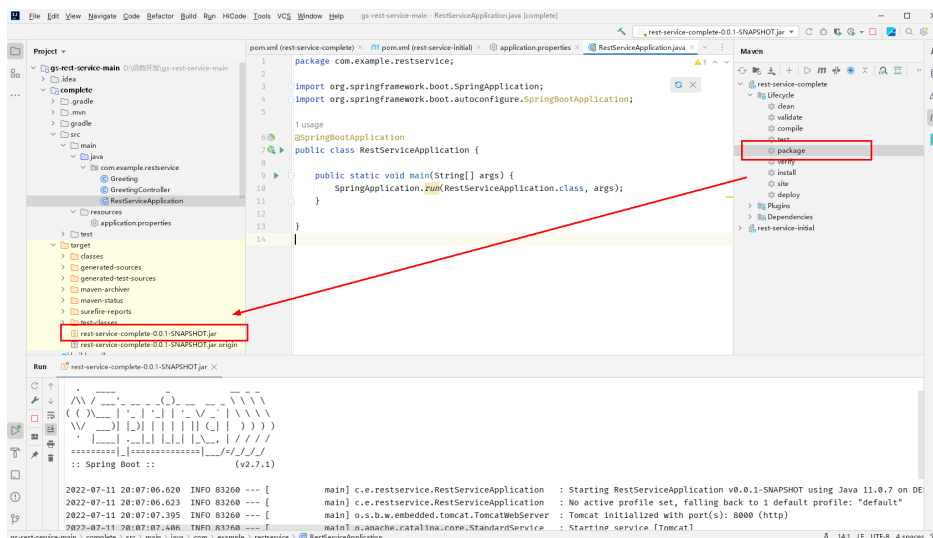

- 2. 配置工程web端口。HTTP函数当前支持8000端口，需配置工程web端口为 8000（此端口请勿修改），可以使用application.properties文件来配置，也可以在启动时指定端口号。

图 4-2 配置 8000 端口

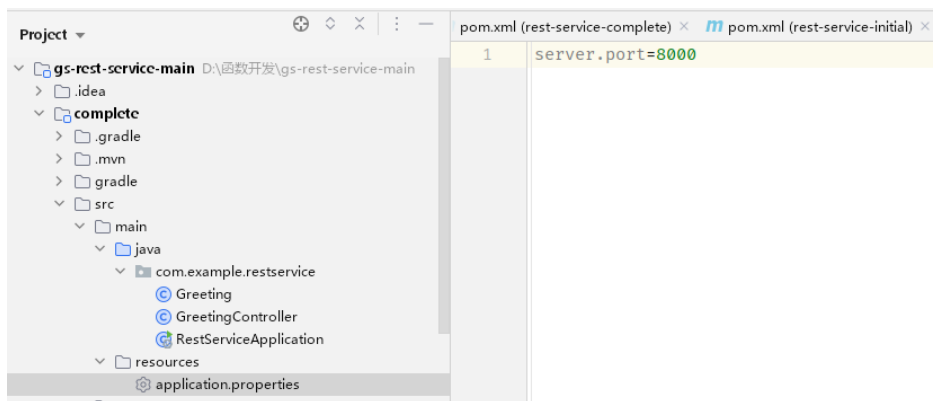

- 3. 在jar包同目录创建bootstrap文件，输入启动参数。
/opt/function/runtime/java11/rts/jre/bin/java -jar -Dfile.encoding=utf-8 /opt/function/code/rest-service-complete-0.0.1-SNAPSHOT.jar

说明

函数中可直接调用Java运行环境，无需另外安装。

图 4-3 输入启动参数

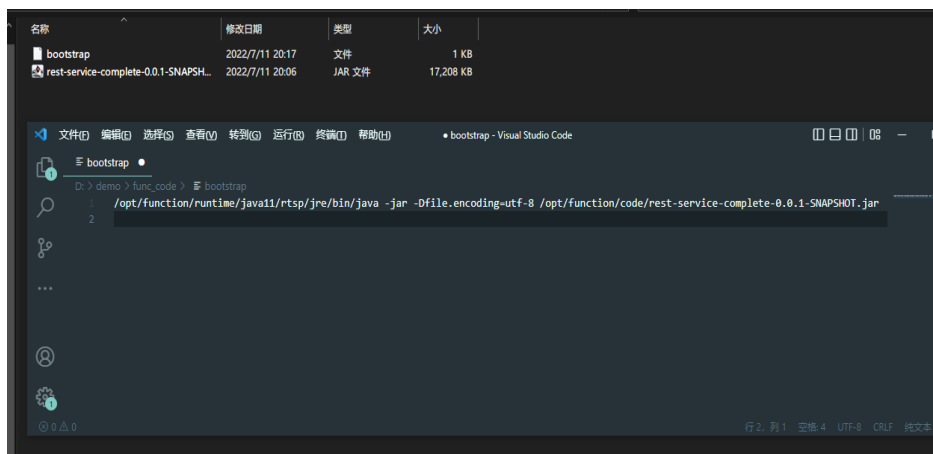

4. 选中jar包和bootstrap文件，打包成zip包。

创建HTTP函数并上传代码

创建1个HTTP函数，并上传已打包的zip包。请参见[创建HTTP函数](#)。

验证结果

- 使用函数测试事件验证
 - 在函数详情页，选择函数版本，单击“配置测试事件”，弹出“配置测试事件”页。
 - 选择事件模板，修改测试事件中的path、pathParameters参数，构建一个简单的Get请求。

图 4-4 配置测试事件

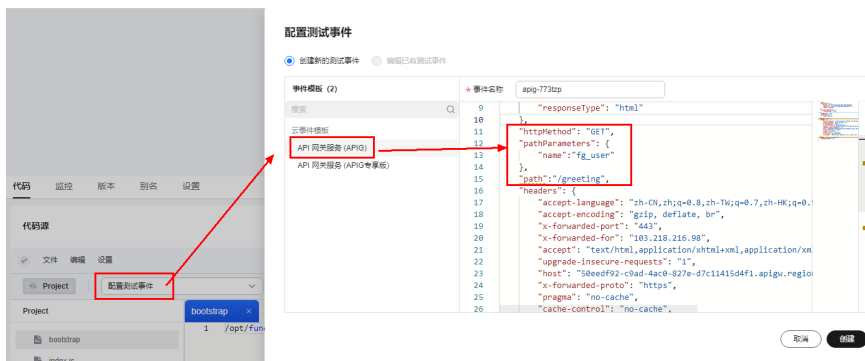

- 单击“创建”，完成测试事件创建。
- 单击“测试”，获取响应。

建议在测试时函数内存规格、超时时间调大，如512MB、5s。

图 4-5 查看函数返回结果

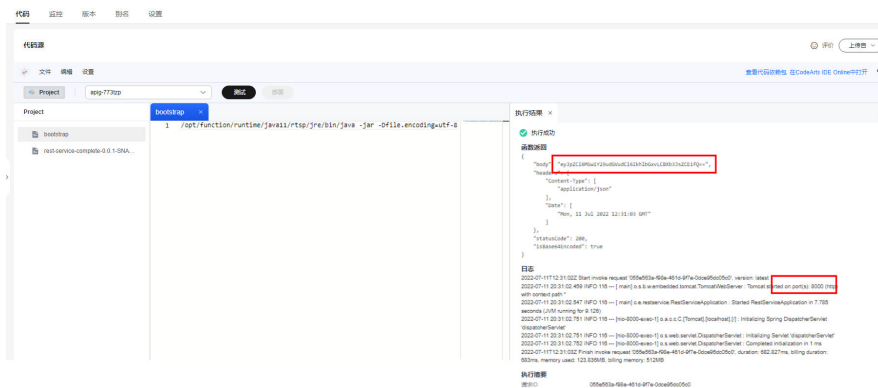

- 配置APIG触发器测试
 - a. 请参见[使用APIG触发器](#)，创建APIG触发器，“安全认证”建议选择“None”，方便调试。
 - b. 复制生成的调用URL在浏览器进行访问。如图[调用函数](#)所示，在URL后添加请求参数greeting?name=fg_user，响应如下。

图 4-6 调用函数

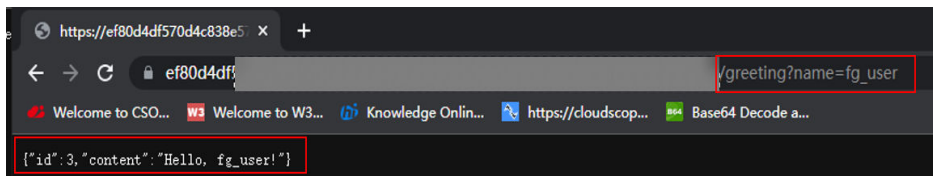

默认生成的APIG触发器的调用URL为“域名/函数名”，在本案例中即：
 https://your_host.com/springboot_demo，URL中包含了函数名
 springboot_demo作为path的第一部分。如果直接Get https://
 your_host.com/springboot_demo/greeting，springboot接收到的请求地址
 将包含springboot_demo/greeting两部分。此处需注意：如果用户直接把已
 有的工程上传，会因为path里多了函数名而无法直接访问自己的服务。因
 此，请参考以下两种方法注解或去除函数名。

- 方法一：修改代码中的Mapping地址，例如在GetMapping注解或者类注解上添加默认的path第一部分。

图 4-7 修改 Mapping 地址

```

@RestController
public class GreetingController {

    1 usage
    private static final String template = "Hello, %s!";
    1 usage
    private final AtomicLong counter = new AtomicLong();

    @GetMapping("/springboot_demo/greeting")
    public Greeting greeting(@RequestParam(value = "name", defaultValue = "World") String name) {
        return new Greeting(counter.incrementAndGet(), String.format(template, name));
    }
}
    
```

- 方法二：单击触发器名称，跳转至API网关服务，直接修改path去除函数名。

常见问题

1. 我的代码可以访问哪些目录？

根据上文中的bootstrap文件里的命令，可以看出上传的代码包最终被存在函数实例（指函数运行的环境/计算资源，可以理解为容器）/opt/function/code/ 路径。但是该目录只可以读，不可以写入。如果您希望在代码运行期间写入一些数据到实例里，打印日志到本地，或者您使用的依赖默认写入jar所在的目录，请对/tmp目录进行写入操作。

2. 我的日志如何被收集，应该怎么输出日志？

函数实例在一段时间内没有请求会被销毁，写入到本地日志会同被销毁，当前用户也无法在函数运行中查看函数本地日志，所以建议不要仅将日志写入到本地。产生的日志建议输出到控制台，如配置log4j输出target为System.out，或直接用print函数打印日志等。

输出到控制台的日志，会被函数系统收集，如果用户开通LTS服务，日志会被放入LTS 可以进行较为实时的日志分析。

调测建议：建议在调测时候**开通LTS日志**，单击“到LTS进行日志分析”，在实时日志中进行观察分析。

图 4-8 到 LTS 进行日志分析



3. 我的代码具有什么用户的执行权限？

和普通事件函数一样，代码执行时并没有root权限，因此需要root权限的代码或者命令都无法在HTTP函数里执行。

4. 如何为多个模块的springboot项目进行打包配置？

您需要为多个模块的springboot项目设置以下打包配置：

```
<build>
  <plugins>
    <plugin>
      <groupId>org.springframework.boot</groupId>
      <artifactId>spring-boot-maven-plugin</artifactId>
      <configuration>
        <mainClass>com.example.YourServiceMainClass</mainClass>
      </configuration>
      <executions>
        <execution>
          <goals>
            <goal>repackage</goal>
          </goals>
        </execution>
      </executions>
    </plugin>
  </plugins>
</build>
```

4.2 使用 Next.js 项目构建 HTTP 函数

4.2.1 方案概述

前提条件

- 已拥有华为云账号且已实名认证。
- 华为云账号未欠费，且有足够金额购买本案例所涉及的资源。
- 已创建OBS桶，用于存放打包好的依赖包文件，更多详情请参见[创建桶](#)。
- 开始使用本案例前请在本地安装好18.15.0版本的Node.js运行环境。

当前华为云函数工作流服务支持的Node.js运行时最高版本为18.15.0、Next.js支持最高版本为13.5.6，本案例将以Next.js版本为13.5.6举例介绍。

资源规划

表 4-1 资源规划详情

产品	配置示例
API网关 (APIG)	区域：上海一。 规格：可使用共享版APIG或者创建专享版APIG实例。
函数工作流 (FunctionGraph)	区域：上海一。 计费模式：按需计费。
对象存储 (OBS)	区域：上海一。

环境要求

- Node.js版本：18.15.0
- Next.js版本：13.5.6

4.2.2 创建 Next.js 项目

本案例以Next.js框架的默认demo为例演示部署过程，需要在Linux环境中创建一个全新的Next.js项目，本案例采用本地运行Docker node:18.15.0镜像的方式，同样适用于其他Linux系统。关于Docker镜像和Linux操作系统的使用并非本案例主要内容，不做过多赘述。

1. 启动Docker容器并进入code目录（原生Linux系统忽略）。

```
docker run -it --network=host -v D:/code/nextjs/:/code node:18.15.0 bash
```

```
cd code
```
2. 在控制台执行以下命令来创建一个Next.js框架demo工程：

```
npx create-next-app@13.5.6
```
3. 回车后等待出现该提示词“√ What is your project named? ...”后输入项目名称，如：nextjs-app。
4. 后续提示可以保持默认，或根据您的实际业务情况修改即可。
5. 等待项目创建完成。

图 4-9 项目创建成功

```
Success! Created nextjs-app-0709 at /code/nextjs-app-0709
```

6. 进入项目目录。

```
cd nextjs-app
```

 说明

官方默认Demo代码需要修改项目中layout.tsx（该文件在nextjs-app下的app目录）文件的代码，不然会导致无法下载字体文件的错误，参见图4-10并删除红框标出的内容。

图 4-10 删除相关代码

```
1 import type { Metadata } from 'next'
2 import { Inter } from 'next/font/google'
3 import './globals.css'
4
5 const inter = Inter({ subsets: ['latin'] })
6
7 export const metadata: Metadata = {
8   title: 'Create Next App',
9   description: 'Generated by create next app',
10 }
11
12 export default function RootLayout({
13   children,
14 }): {
15   children: React.ReactNode
16 } {
17   return (
18     <html lang="en">
19       <body className={inter.className}>{children}</body>
20     </html>
21   )
22 }
23
```

7. 构建项目。

```
npm run build
```

图 4-11 构建项目

```
root@docker-desktop:/code/nextjs-app-0709# npm run build
> nextjs-app-0709@0.1.0 build
> next build

Attention: Next.js now collects completely anonymous telemetry regarding usage.
This information is used to shape Next.js' roadmap and prioritize features.
You can learn more, including how to opt-out if you'd not like to participate in this anonymous program, by visiting the following URL:
https://nextjs.org/telemetry

✓ Creating an optimized production build
✓ Compiled successfully
✓ Linting and checking validity of types
✓ Collecting page data
✓ Generating static pages (5/5)
✓ Collecting build traces
✓ Finalizing page optimization

Route (app)      Size    First Load JS
┌ ○ /             5.25 kB    85.6 kB
├ ○ /_not-found   882 B     81.2 kB
├ + First Load JS shared by all
  │ 38.3 kB
  ├ chunks/472-23f038a9c16af13.js 27.5 kB
  ├ chunks/fd9d1056-e4950b334bc218cf.js 50.9 kB
  ├ chunks/main-app-347421447355e6a6.js 232 B
  └ chunks/webpack-4574623a98751461.js 1.69 kB

○ (Static) automatically rendered as static HTML (uses no initial props)
```

8. 构建完成后目录内容如下：

图 4-12 项目构建成功后目录内容

名称	修改日期	类型	大小
.git	2024/7/8 15:52	文件夹	
.next	2024/7/8 16:03	文件夹	
app	2024/7/8 15:51	文件夹	
node_modules	2024/7/8 15:52	文件夹	
public	2024/7/8 15:51	文件夹	
.gitignore	2024/7/5 16:48	Git Ignore 源文件	1 KB
jsconfig.json	2024/7/8 15:51	JSON 源文件	1 KB
next.config.js	2024/7/5 16:48	JavaScript 文件	1 KB
package.json	2024/7/8 15:51	JSON 源文件	1 KB
package-lock.json	2024/7/8 15:52	JSON 源文件	70 KB
postcss.config.js	2024/7/5 16:48	JavaScript 文件	1 KB
README.md	2024/7/5 16:48	Markdown 文档	2 KB
tailwind.config.js	2024/7/5 16:48	JavaScript 文件	1 KB

9. 创建启动脚本。

创建名为“bootstrap”的启动脚本，并修改bootstrap文件内容如下：

```
export PATH=/opt/function/runtime/nodejs18.15/rtsp/nodejs/bin:$PATH && export
npm_config_cache=/tmp/cache && cd /opt/function/code/ && PORT=8000 npm start
```

10. 打包函数代码。

将目录中的“.next”、“public”、“package.json”和“bootstrap”打包成zip压缩包，本案例命名为“nextjs-func-code.zip”作为函数代码备用。

4.2.3 创建依赖包

操作步骤

须知

本案例的依赖包如果使用Linux安装，会出现软连接导致的依赖缺失错误，因此需要删除现有“node_modules”子目录。

在Windows系统中重新安装，操作步骤如下：

- 退出Docker容器（原生Linux系统忽略）。
exit
- 删除项目目录中的“node_modules”子目录（如果您使用的是Linux操作系统，可以将项目中的package.json文件复制到windows系统的任意目录中，后续操作一致）。

图 4-13 删除 node_modules

名称	修改日期	类型	大小
.next	2024/7/9 11:54	文件夹	
app	2024/7/9 11:51	文件夹	
node_modules	2024/7/9 14:07	文件夹	
public	2024/7/9 11:51	文件夹	
.eslintrc.json	2024/7/9 11:51	JSON 源文件	1 k
.gitignore	2024/7/9 11:51	Git Ignore 源文件	1 k

3. 在项目目录中执行依赖安装命令。

```
npm install --save
```

图 4-14 依赖包执行安装

```
$ npm install --save
npm WARN deprecated inflight@1.0.6: This module is not supported, and leaks memory. Do not
npm WARN deprecated @humanwhocodes/config-array@0.11.14: Use @eslint/config-array instead
npm WARN deprecated rimraf@3.0.2: Rimraf versions prior to v4 are no longer supported
npm WARN deprecated glob@7.1.7: Glob versions prior to v9 are no longer supported
npm WARN deprecated @humanwhocodes/object-schema@2.0.3: Use @eslint/object-schema instead

added 371 packages in 9s

141 packages are looking for funding
  run `npm fund` for details
```

4. 将新生成的“node_modules”子目录打包成zip文件，本案例命名为“nextjs-node-modules.zip”。
5. 将“nextjs-node-modules.zip”上传到华为云“上海一”的任意OBS桶中，并复制其链接备用，更多详情请参见[上传对象](#)。

图 4-15 复制 OBS 桶链接

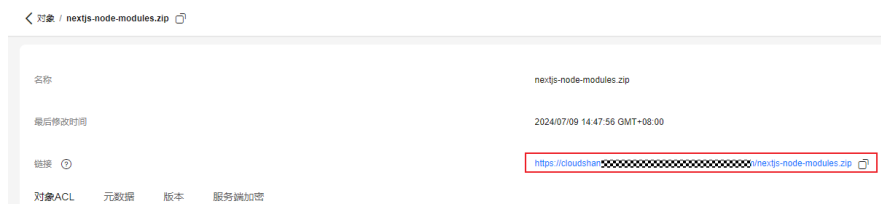

6. 登录[函数工作流控制台](#)，在左侧导航栏选择“函数 > 依赖包管理”，单击“创建依赖包”，配置如下参数：
 - 依赖包名称：输入您自定义的依赖包名称，此处以“nextjs13.5.6”为例。
 - 代码上传方式：选择“从OBS上传文件”。
 - OBS链接URL：第5步复制的OBS桶链接。
 - 运行时语言：选择“Node.js 18.15”。
7. 配置完成后，单击“确定”。

4.2.4 构建程序

创建函数

1. 登录[函数工作流控制台](#)，在左侧导航栏选择“函数 > 函数列表”，右上角单击“创建函数”。
2. 进入创建函数页面，选择“创建空白函数”，填写函数信息，完成后单击“创建函数”。
 - 函数类型：选择“HTTP函数”。
 - 区域：选择“华东-上海一”。
 - 函数名称：输入您自定义的函数名称，此处以“Nextjs-app”为例。其他参数保持默认即可。
3. 函数创建完成后进入详情页面，选择“代码”页签，选择“上传自 > Zip文件”。

图 4-16 上传 zip 文件

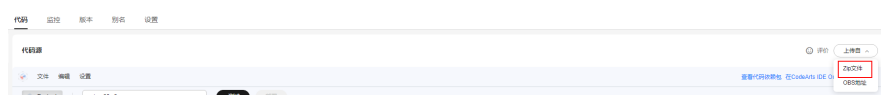

4. 选择之前打包的“nextjs-func-code.zip”文件，然后单击“确定”。

添加依赖包

1. 在Nextjs-app函数详情页面，选择“代码”页签，页面滚动至最下方，单击“添加依赖包”，配置如下信息：
 - 依赖包源：选择“私有依赖”。
 - 依赖包名称：选择之前创建的依赖包“nextjs13.5.6”。
 - 版本：默认选择“1”。
2. 配置完成后，单击“确定”。

配置 APIG 触发器

1. 在Nextjs-app函数详情页面，选择“设置 > 触发器”，单击“创建触发器”。

图 4-17 创建触发器



2. 触发器类型可以选择“API 网关服务 (APIG)”或“API 网关服务 (APIG 专享版本)”，此处以共享版APIG为例，即选择“API 网关服务 (APIG)”，配置信息如下：
 - API名称：默认即可，无需修改。
 - 分组：选择在APIG服务中创建的API分组，若无分组，可单击“创建分组”跳转至APIG创建，更多详情请参见[创建API分组](#)。
 - 发布环境：选择“RELEASE”。
 - 安全认证：此处为方便测试，选择“None”，实际业务请选择更安全的认证方式，例如IAM认证等。
 - 请求协议：选择“HTTPS”。
 - 后端超时（毫秒）：填写最大值60000毫秒。
3. 配置完成后，单击“确定”。

4.2.5 处理结果

1. 在Nextjs-app函数详情页面，选择“设置 > 触发器”，复制APIG触发器的调用URL。

图 4-18 复制 APIG 触发器 URL

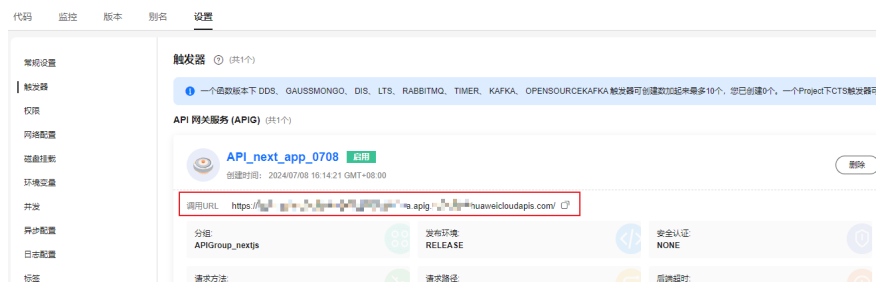

2. 在浏览器中打开URL，即可看到如图4-19页面。

图 4-19 返回结果

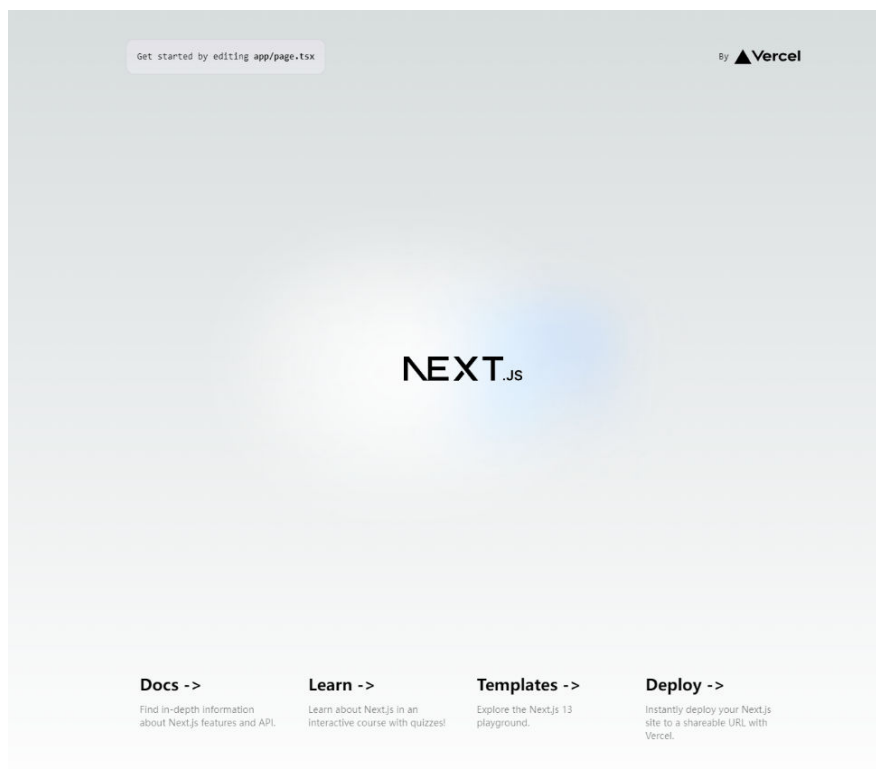

4.3 使用 Go 语言程序构建 HTTP 函数

方案概述

本章节主要指导使用Go语言开发应用的用户，将业务部署到FunctionGraph。

由于HTTP函数本身不支持Go语言直接代码部署，因此本章节将以转换成二进制的方式为例，将Go编写的程序部署到FunctionGraph上。

操作流程

构建代码包

创建源文件main.go，代码如下：

```
// main.go
package main

import (
    "fmt"
    "net/http"

    "github.com/emicklei/go-restful"
)

func registerServer() {
    fmt.Println("Running a Go Http server at localhost:8000/")
}
```

```
ws := new(restful.WebService)
ws.Path("/")

ws.Route(ws.GET("/hello").To(Hello))
c := restful.DefaultContainer
c.Add(ws)
fmt.Println(http.ListenAndServe(":8000", c))
}

func Hello(req *restful.Request, resp *restful.Response) {
    resp.Write([]byte("nice to meet you"))
}

func main() {
    registerServer()
}
# bootstrap
/opt/function/code/go-http-demo
```

在main.go中，使用8000端口启动了一个HTTP服务器，并注册了path为“/hello”的API，调用该API将返回“nice to meet you”。

编译打包

1. 在linux机器下，将上述代码编译 `go build -o go-http-demo main.go`。然后，将go-http-demo和bootstrap打包为xxx.zip。
2. 在windows机器下使用Golang编译器完成打包，具体步骤如下：

```
# 切换编译环境方式
# 查看之前的golang编译环境
go env
# 设置成linux对应的
set GOARCH=amd64
go env -w GOARCH=amd64
set GOOS=linux
go env -w GOOS=linux

# go build -o [目标可执行程序] [源程序]
# 例子
go build -o go-http-demo main.go

# 还原之前的编译环境
set GOARCH=amd64
go env -w GOARCH=amd64
set GOOS=windows
go env -w GOOS=windows
```

创建HTTP函数并上传代码

创建1个HTTP函数，并上传已打包的xxx.zip包。请参见[创建HTTP函数](#)。

创建APIG触发器

请参见[使用APIG触发器](#)，创建APIG触发器，“安全认证”建议选择“None”，方便调试。

图 4-20 APIG 触发器



调用测试

将刚才创建的APIG触发器的URL+代码中注册的“/hello”复制到浏览器地址栏，可以看到页面返回结果如下：

图 4-21 请求结果

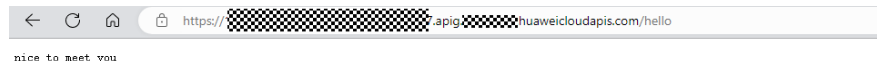

4.4 使用 FunctionGraph 函数对 MFA 微服务进行 Serverless 化改造

4.4.1 案例概述

场景介绍

MetaERP业务场景进行微服务Serverless化改造，如图4-22所示，将低频使用但资源占用大的微服务逻辑，拆分成独立函数，常驻实例缩容到0；剩余微服务逻辑以Spring兼容方式进行函数化，实现函数化后的微服务快速冷启动和弹性，常驻实例减半。

图 4-22 MFA Serverless 改造前后架构

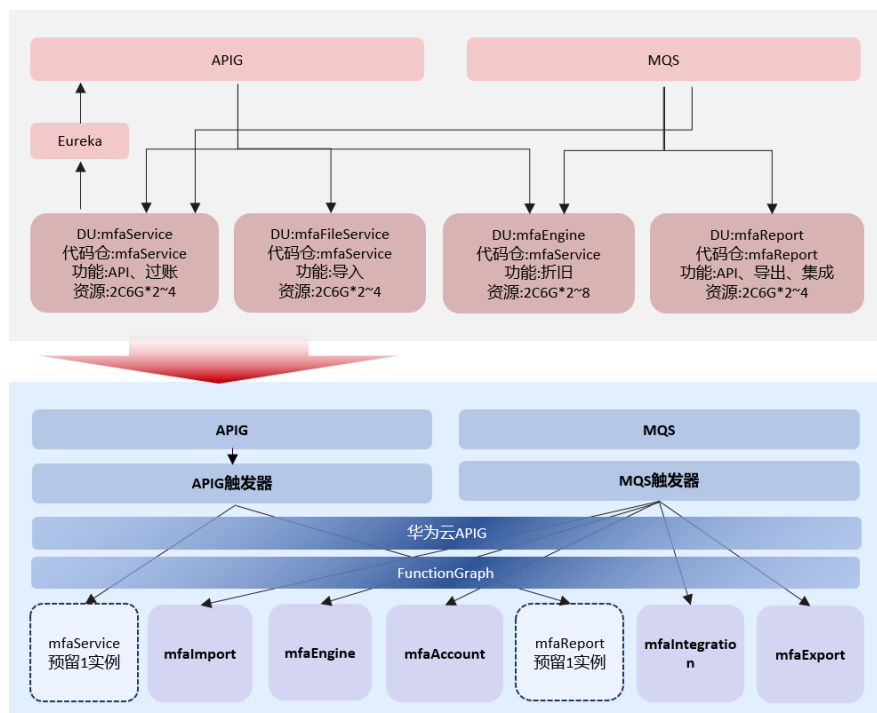

案例价值点

- 改造前单个代码仓集成多个功能，代码量巨大，维护困难；改造后函数、部署包、代码仓一一对应，方便迭代维护。
- 部分功能使用频次低，但仍然持续占用资源，CPU使用率低；改造后业务按需使用，低频服务缩容到0，明显降低资源成本。
- 通过托管模式进行Serverless化改造，业务改动少，单函数可支持多业务接口；通过独立函数方式进行改造，接口可独立发布，业务更加灵活，函数冷启动时间快。

实现流程

1. 准备好应用程序所需的后端服务，如数据库、Redis等。
2. 将应用代码拆分改造成serverless函数，将程序打包，您可参考[构建程序](#)。
3. 在函数工作流服务中，创建函数，您可参考[构建程序](#)。
4. 配置APIG触发器，测试函数调用，您可参考[添加事件源](#)。

4.4.2 准备

该场景涉及微服务与后端服务的调用，因此需要提前准备好对应的后端服务。用户可以使用自己搭建的后端服务，也可以使用华为云提供的云服务。

若后端服务需要通过虚拟私有云（VPC）访问，函数需要进行额外配置，若可以通过公网访问后端服务，可以跳过以下[步骤2](#)和[步骤3](#)。

步骤1 创建Java函数（按照业务划分，每个部署单元对应一个函数），如图4-23所示，具体创建函数详情请参考[创建函数](#)。

图 4-23 创建 Java 函数



步骤2 创建并配置委托。

1. 登录统一身份认证服务控制台。
2. 在统一身份认证服务的左侧导航窗格中，选择“委托”页签，单击右上方的“+创建委托”。

图 4-24 创建委托



- 委托名称：serverless-trust（用户可以自定义）。
- 委托类型：选择“云服务”。
- 云服务：选择“函数工作流 FunctionGraph”。
- 持续时间：选择“永久”。
- 描述：填写描述信息。

以上参数配置如图4-25所示。

图 4-25 委托配置

* 委托名称

* 委托类型 普通账号
将账号内资源的操作权限委托给其他华为云账号。
 云服务
将账号内资源的操作权限委托给华为云服务。

* 云服务

* 持续时间

描述

0/255

- 单击“下一步”，进入委托选择页面，如图4-26所示，在右方搜索框中搜索需要添加的权限并勾选。这里使用VPC Administrator，最小授权项配置可参考[最小授权项配置](#)。

图 4-26 委托选择

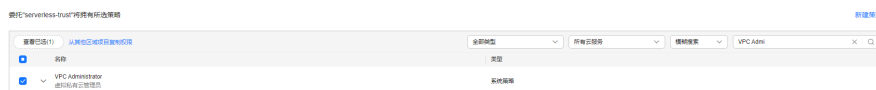

- 单击“下一步”，选择权限的作用范围，如图4-27所示，最后完成创建。

图 4-27 权限作用范围



- 在函数页面配置委托。
单击刚才创建好的函数mfa-service-serverless，在设置->权限中配置，选择刚才创建好的serverless-trust，如图4-28所示，单击“保存”确认。

图 4-28 设置权限



步骤3 配置VPC。

在函数设置页面中，选择网络配置菜单，用户需要选择和后端服务相同的VPC和子网，如图4-29所示，单击“保存”确认。

图 4-29 网络配置



----结束

4.4.3 构建程序

步骤1 通过Web托管方式改造微服务。改造过程中，如果微服务是基于spring框架，则需要使用FunctionGraph提供的SDK，即在pom.xml文件中添加步骤1中依赖。此时，您只需修改配置以及打包方式即可将微服务改造成serverless函数。具体操作步骤如下：

1. 配置微服务依赖。

在项目工程的pom.xml文件中添加如下依赖：

```
<dependency>
  <groupId>com.huawei.yuanrong</groupId>
  <artifactId>microservice-function-functiongraph</artifactId>
  <version>${version}</version>
</dependency>
```

2. 配置微服务打包配置。

a. 在微服务的pom.xml（即步骤1中的pom）文件中配置maven-assembly-plugin作为打包插件。

```
<plugins>
  <plugin>
    <groupId>org.apache.maven.plugins</groupId>
    <artifactId>maven-assembly-plugin</artifactId>
```

```
<version>2.2</version>
<configuration>
  <archive>
    <manifest>
      <addDefaultImplementationEntries>true</addDefaultImplementationEntries>
    </manifest>
  </archive>
  <appendAssemblyId>>false</appendAssemblyId>
</configuration>
<executions>
  <execution>
    <id>auto-deploy</id>
    <phase>package</phase>
    <goals>
      <goal>single</goal>
    </goals>
    <configuration>
      <descriptors>
        <descriptor>src/main/assembly/zip_file.xml</descriptor>
      </descriptors>
      <finalName>${package.finalName}</finalName>
      <outputDirectory>${package.outputDirectory}</outputDirectory>
      <archiverConfig>
        <directoryMode>0700</directoryMode>
        <fileMode>0600</fileMode>
        <defaultDirectoryMode>0700</defaultDirectoryMode>
      </archiverConfig>
    </configuration>
  </execution>
</executions>
</plugin>
</plugins>
```

- b. 在微服务项目创建src/main/assembly/zip_file.xml，并写入如下代码：

```
<?xml version="1.0" encoding="UTF-8"?>

<assembly
  xmlns="http://maven.apache.org/plugins/maven-assembly-plugin/assembly/1.1.2"
>

  <id>auto-deploy</id>

  <baseDirectory></baseDirectory>

  <formats>
    <format>zip</format>
  </formats>

  <!--配置统一打包到config目录，不要修改，不然找不到-->
  <fileSets>
    <fileSet>
      <directory>src/main/resources</directory>
      <outputDirectory>config</outputDirectory>
      <includes>
        <include>*</include>
      </includes>
      <fileMode>0600</fileMode>
      <directoryMode>0700</directoryMode>
    </fileSet>

  </fileSets>

  <!--jar包统一打包到lib目录，不要修改，不然找不到-->
  <dependencySets>
    <dependencySet>
      <outputDirectory>lib</outputDirectory>
      <scope>runtime</scope>
    </dependencySet>
  </dependencySets>
</assembly>
```

1和2执行完成后，文件的项目结构如图4-30所示。

图 4-30 项目结构



3. 构建出包。

在项目根目录直接执行mvn clean package或者使用IDEA的打包方式，如图4-31所示。

图 4-31 IDEA 打包

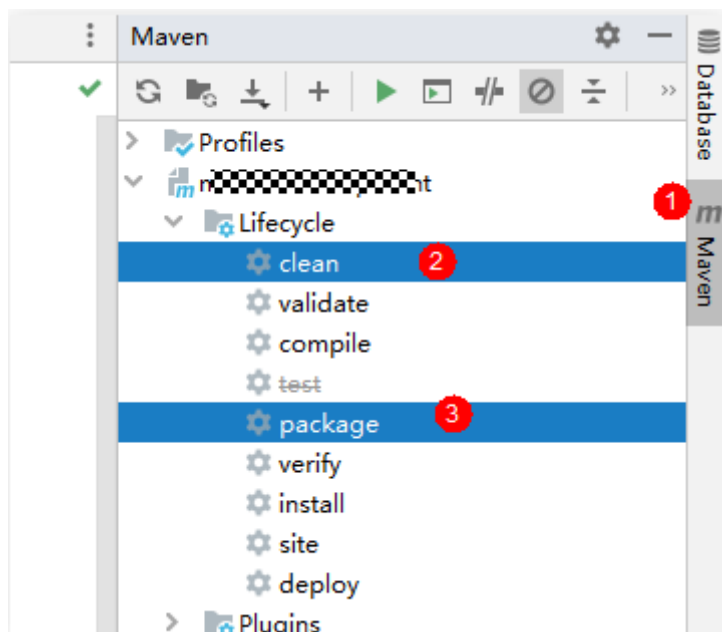

完成后会在target目录下，生成一个\${project.parent.artifactId}-\${project.version}-serverless.zip包，如图4-32所示。

图 4-32 serverless.zip 包

名称	修改日期	类型	大小
archive-tmp	2023/6/20 11:00	文件夹	
classes	2023/6/20 16:09	文件夹	
generated-sources	2023/6/19 20:26	文件夹	
generated-test-sources	2023/6/20 10:52	文件夹	
maven-status	2023/6/20 10:52	文件夹	
test-classes	2023/6/20 10:57	文件夹	
mfa-services-0.0.1-SNAPSHOT.jar	2023/6/20 15:14	JAR 文件	33 KB
mfa-services-0.0.1-SNAPSHOT-server...	2023/6/20 15:14	360压缩 ZIP 文件	129,994 KB

4. 部署函数。

在准备**步骤1**中，已经创建了一个名为mfa-service-serverless的Java函数，现在需要将打包好的项目包上传到函数中，如**图4-33**所示。

图 4-33 项目包上传



图 4-34 选择 zip 文件



若zip包超过40M，需要通过OBS方式上传，如**图4-35**所示。

- 进入对象存储服务，选择一个已有桶，或者创建新的桶。
- 将**步骤1.3**中打包好的mfa-services-0.0.1-SNAPSHOT-serverless.zip包上传。

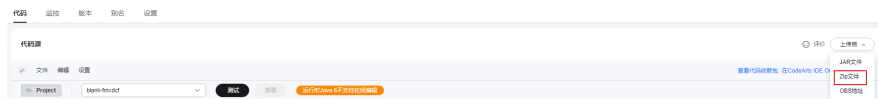
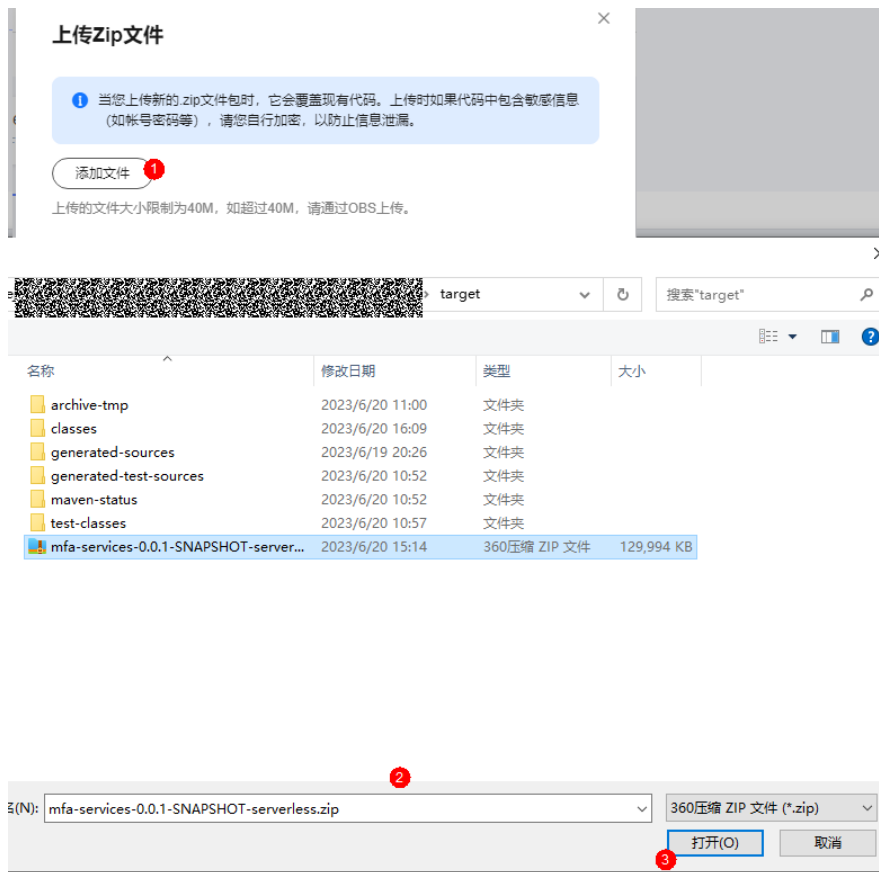
图 4-35 上传对象



- 获取对象地址，如图4-36所示。

图 4-36 对象地址

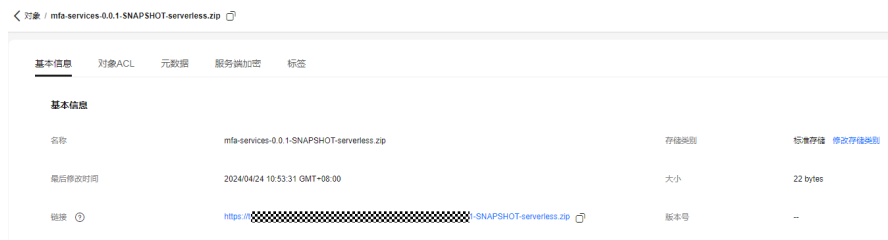

- 通过obs上传代码包，如图4-37所示。

图 4-37 上传代码包

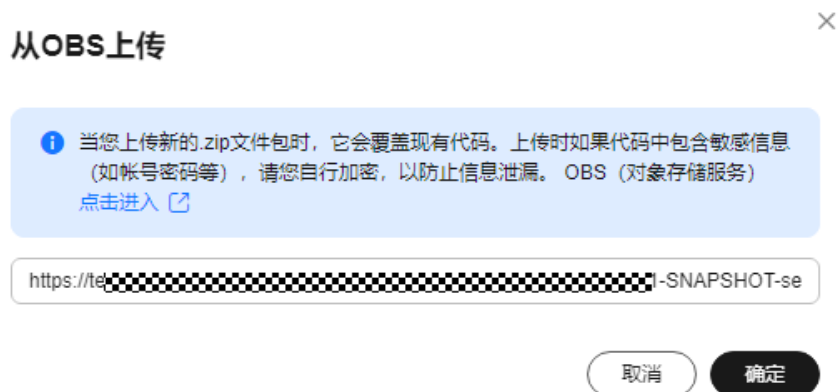

- 5. 配置函数常规配置，如图4-38所示。

图 4-38 常规设置



- 通过托管方式改造的函数入口统一固定为：
com.huawei.yuanrong.function.Handler.handleRestRequest。
- 执行超时时间和内存可以根据业务属性配置。超时时间表示，当请求执行超过该配置时间时，该次请求会因为超时而失败；内存根据业务运行过程中所需的内存大小配置，当内存使用超过该配置值时，函数实例可能会被迫停止而导致请求失败。

6. 配置环境变量。

通过托管方式改造，需要统一配置以下两个参数：

- spring_start_class: SpringBoot的启动类名，如图4-39所示。

图 4-39 Mfa-services 启动类截图

```
/**
 * Mfa-main启动类
 *
 *
 */
1 usage
@SpringBootApplication
@EnableCaching
@Slf4j
@EnableAsync
@ComponentScan(basePackages = {"com.huawei.erp.
public class MfaMainApplication {
    2 usages
    @Inject
    private DataSource wasDataSource;
```

- cxf_enabled: CXF应用（典型的有Jalor）为true，否则为false。
- mfa-services的启动类是MfaMainApplication。

- 配置其他环境变量。
用户后续可以通过System.getProperty(“key”)的方式，获取到这里配置的环境变量。在传统微服务启动时，支持指定命令行参数，如java -Dfoo=bar xxx.jar。在Serverless函数部署时，可以通过环境变量的方式配置这些参数。以上环境变量参数配置，如下图4-40所示。

图 4-40 环境变量



7. 配置函数初始化入口。
可选操作，在开启“快照式冷启动”或“预留实例”功能时为必选。函数初始化入口为固定配置：com.huawei.yuanrong.function.Handler.initializer，如图4-41所示。

图 4-41 函数初始化入口配置



8. 开启预留实例或者快照式冷启动。
通过预留实例，或者快照式冷启动功能，可以加速函数启动时间，减少请求时延。预留实例使用可参考[预留实例管理](#)，快照式冷启动使用可参考[配置快照式冷启动](#)。

步骤2 通过独立函数方式改造微服务。

直接函数化改造，是将微服务业务代码迁移到云函数内，基于spring框架的微服务需要剥离spring才能将微服务改造成serverless函数。

1. 新建一个全新的maven工程，如图4-42所示。

图 4-42 新建 maven 工程

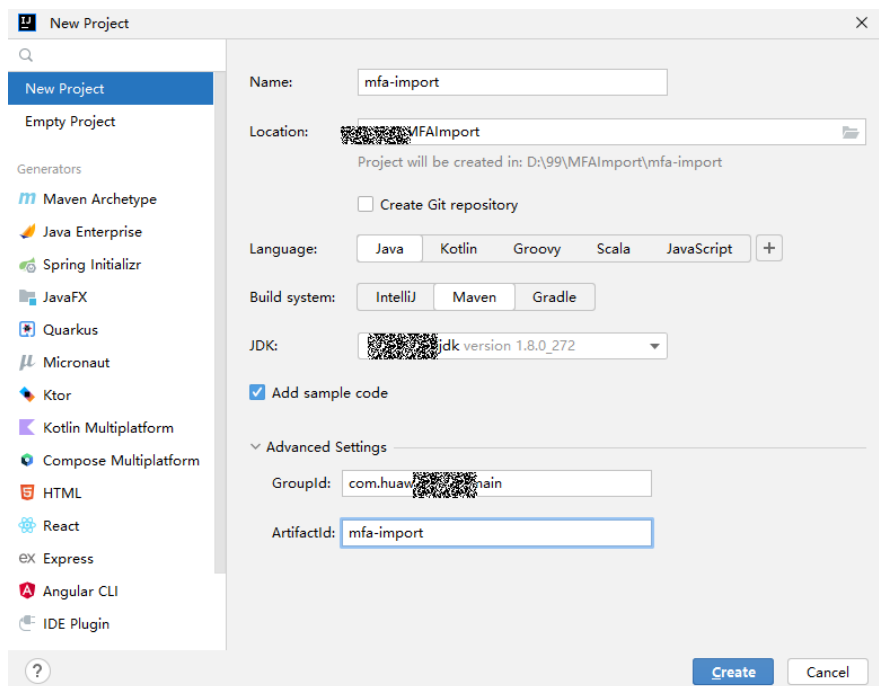

2. 业务代码迁移。

将原项目代码迁移至新项目，文件目录与原项目相同，删除使用的spring框架自动注入的标签。自动注入的类，需要用户自己创建对象。新创建的pom.xml中dependency应该为空，迁移过程中根据需要添加依赖，不用的jar包尽量不引入，根据需要在pom.xml中添加jar包依赖。

3. 新增函数平台依赖，引入请求参数和响应类。

在pom文件中添加如下依赖：

```
<dependency>
  <groupId>com.huawei.serverless</groupId>
  <artifactId>RunTime</artifactId>
  <version>1.1.9</version>
</dependency>
```

4. 编写函数执行入口类。

以新建AdjustmentHandler类为例，原有接口为executeQueryAndUploadWithParam，将去spring之后的原有的executeQueryAndUploadWithParam接口逻辑放到AdjustmentHandler类中的executeQueryAndUploadWithParam方法中进行调用。

原逻辑和现逻辑分别如图4-43和图4-44所示：

图 4-43 原逻辑

```

@inject
private AccountingAppService accountingAppService;

@MetaOperation(code = "accounting")
@POST
@Path("/{queryAndUpload}")
public BaseResponseV0<Boolean> executeQueryAndUploadWithParam(@RequestBody @Valid CommonRequest<List<AccountingDTO>> dataRequest)
    throws BusinessException {
    accountingAppService.checkAccountingRunning(dataRequest.getData());

    // ...

return BaseResponseV0.success(true);
}
    
```

图 4-44 现逻辑

```

public class AdjustmentHandler {
    public APIGTriggerResponse executeQueryAndUploadWithParam(APIGTriggerEvent event, Context context)
        throws BusinessException {
        // 这里可能涉及其他类对象的初始化，需要根据业务需要自行构造
        AccountingAppService accountingAppService = new AccountingAppService();
        String requestBody = event.getBody();
        CommonRequest<List<AccountingDTO>> dataRequest = JSONObject.parseObject(requestBody, CommonRequest.class);
        accountingAppService.checkAccountingRunning(dataRequest.getData());

        // 省略中间逻辑

        APIGTriggerResponse response = new APIGTriggerResponse();
        response.setBody(BaseResponseV0.success(true).toString());
        response.setStatusCode(200);

        return response;
    }
}
    
```

5. 本地测试。

将接口调用逻辑在本地通过main函数进行测试，如图4-45所示。验证通过后再上线函数平台测试。

图 4-45 main 函数

```

public static void main(String[] args) throws BusinessException {
    APIGTriggerEvent event = new APIGTriggerEvent();
    event.setBody("xxxx"); // 根据业务请求构造
    new AdjustmentHandler().executeQueryAndUploadWithParam(event, new Context() {...});
}
    
```

6. 配置函数。

- 参照准备中创建函数的步骤，创建以mfa-import-serverless命名的函数。
- 重复托管方式改造中2-4步骤，上传函数代码包。
- 配置函数入口，入口为包名.类名.方法名，举个例子：
com.huawei.xxxx.xxx.AdjustmentHandler.executeQueryAndUploadWithParam。
- 配置函数环境变量：无需再配置spring_start_class和cxf_enabled，业务按需配置其它的环境变量。
- 配置函数初始化入口。可选，用户可以自定义函数初始化时（接收请求之前）需要进行的操作。一个例子：

```

public void initFunction(Context context) {
    // 业务自身逻辑，可以去远程拉取一些配置数据等
}
        
```

 配置初始化入口：包名.类名.方法名，如图4-46所示。

图 4-46 函数初始化入口



- 开启预留实例/快照式冷启动功能，与步骤8相同。

----结束

4.4.4 添加事件源

添加API触发器（每个函数分别创建触发器），通过HTTP请求调用函数。

填写API名称，选择分组、发布环境、认证、请求协议、超时时间等配置，单击”确定”完成触发器创建，如图4-47所示。

图 4-47 创建触发器

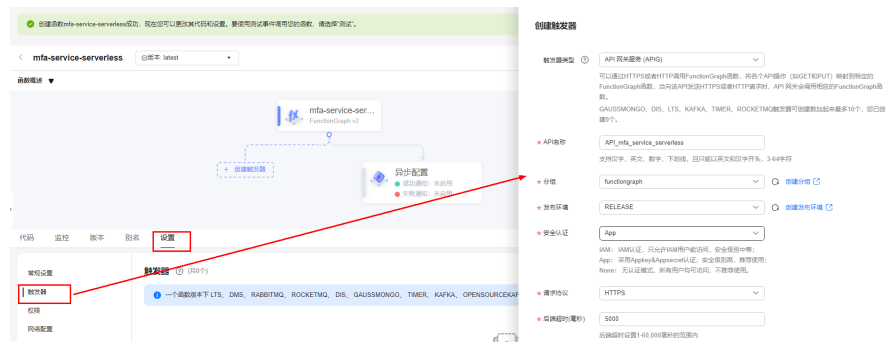

创建后可以获得一个调用URL，通过这个URL进行函数的调用，如图4-48所示。

图 4-48 请求路径



4.4.5 测试函数

1. 测试托管方式改造函数，调用方法如图4-49所示。

图 4-49 测试函数调用的方法

```
@MetaOperation(code = "accounting")
@POST
@Path("/{queryAndUpload}")
public BaseResponseV0<Boolean> executeQueryAndUploadWithParam(@RequestBody @Valid CommonRequest<List<AccountingDTO>> dataRequest)
    throws BusinessException {
```

- 调用时，遵循原来的请求方法。
- 请求url为添加事件源创建的APIG触发器地址。
- 需要在headers里配置requestPath，值为图4-49中的@Path（可能会包含一些服务前缀，对应微服务改造之前的请求Path即可），如图4-50所示。

图 4-50 requestPath 配置

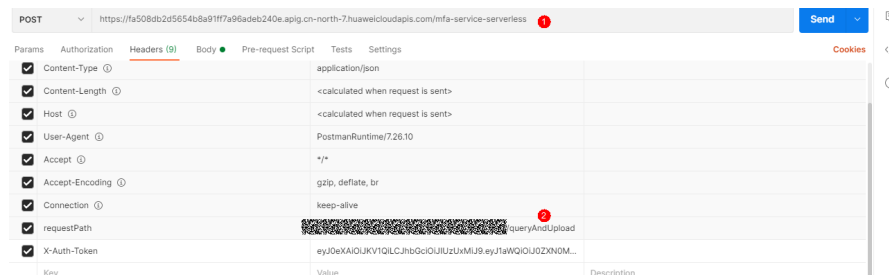

2. 测试独立函数。
 - 统一使用POST请求。
 - 请求url为添加事件源创建的APIG触发器地址。
 - Body体参考如下格式进行配置，如图4-51所示，在函数代码中可以根据需要，通过APIGTriggerEvent对象获取相应的值。

图 4-51 Body 体

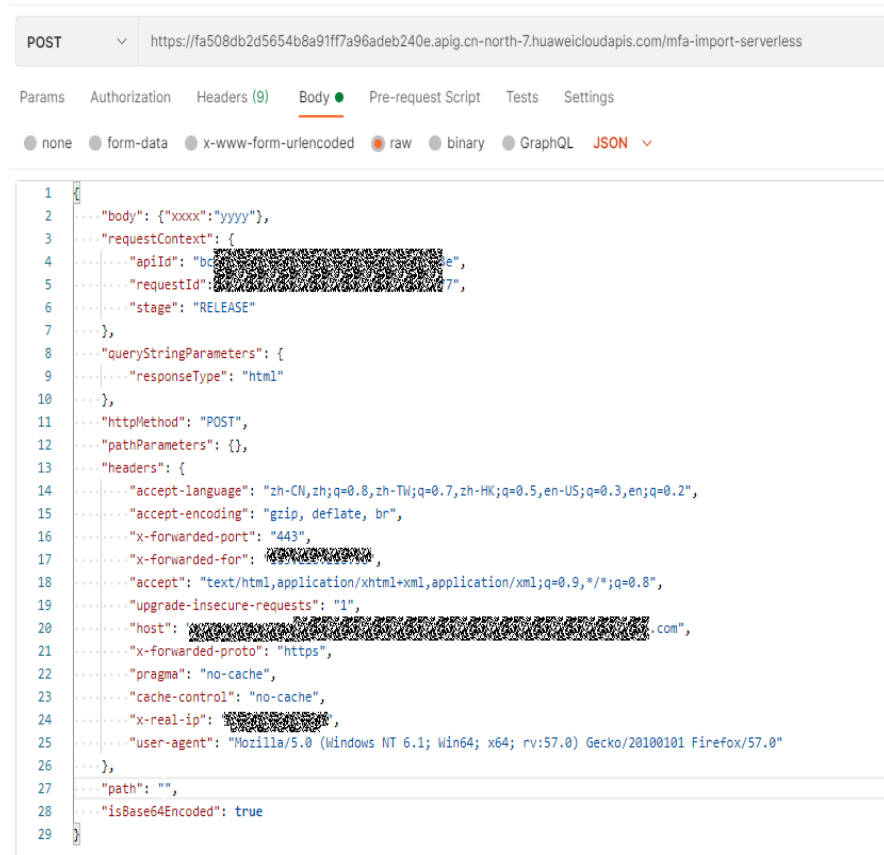

```
{
  "body": "xxxxxx",
  "requestContext": {
    "apiId": "xxxx",
    "requestId": "xxxxx",
    "stage": "RELEASE"
  },
  "queryStringParameters": {
    "responseType": "html"
  },
  "httpMethod": "POST",
  "pathParameters": {},
  "headers": {
    "accept-language": "zh-CN,zh;q=0.8,zh-TW;q=0.7,zh-HK;q=0.5,en-US;q=0.3,en;q=0.2",
    "accept-encoding": "gzip, deflate, br",
    "x-forwarded-port": "443",
    "x-forwarded-for": "xxxxxx",
    "accept": "text/html,application/xhtml+xml,application/xml;q=0.9,*/*;q=0.8",
    "upgrade-insecure-requests": "1",
    "host": "xxxxxxx",
    "x-forwarded-proto": "https",
    "pragma": "no-cache",
    "cache-control": "no-cache",
    "x-real-ip": "xxxxxxx",
    "user-agent": "Mozilla/5.0 (Windows NT 6.1; Win64; x64; rv:57.0) Gecko/20100101 Firefox/57.0"
  },
  "path": "",
  "isBase64Encoded": true
}
```

4.5 使用 FunctionGraph 函数访问 Redis 数据

4.5.1 案例概述

场景介绍

FunctionGraph支持在函数内访问客户的Redis数据库。本文介绍如何使用FunctionGraph和Redis客户端的能力，实现一个高可定制、高可靠、高可观测的最佳实践。

实现流程

表 4-2 使用 FunctionGraph 函数访问 Redis 数据实现流程

序号	步骤	说明
1	准备工作	使用FunctionGraph配置函数访问Redis数据前需进行的前期准备。
2	创建依赖包	创建一个redis-py的依赖包。
3	创建函数	创建实现Redis数据访问的函数并进行配置。请参考 示例代码 连接实例。
4	FunctionGraph监控告警	创建FunctionGraph监控告警完成对函数运行的实时监控。
5	日志告警（可选）	配置函数代码执行日志告警结果返回。
6	调试函数	配置测试事件进行函数调试。

4.5.2 准备工作

- [购买Redis实例](#)，如果已有Redis实例可以跳过。
- 查看Redis实例的连接信息，获取待连接Redis实例的IP地址。具体步骤请参见[查看实例信息](#)。
- 创建一个有“VPC Administrator”权限的FunctionGraph云服务委托，配置委托权限请参见[配置委托权限](#)。

4.5.3 创建依赖包

创建一个redis-py的依赖包，建议使用[redis-py 4.6.0](#)（校验包：[redis-4.6.0.zip.sha256](#)）版本。

步骤1 登录[函数工作流控制台](#)，在左侧导航栏选择“函数 > 依赖包管理”，进入“依赖包管理”界面。

步骤2 单击“创建依赖包”，弹出“创建依赖包”对话框。

步骤3 输入您自定义的依赖包名称，此处以“redis-py-4.6.0”为例，代码上传方式为上传zip文件，单击“添加文件”添加redis-4.6.0.zip包，运行时语言选择“Python3.9”，最后单击确认。

----结束

4.5.4 创建函数

步骤1 登录[函数工作流控制台](#)，在左侧导航栏选择“总览”，单击“创建函数”进入创建函数界面。

步骤2 选择“创建空白函数”，在创建函数界面配置如下信息：函数类型选择“事件函数”、输入您自定义的函数名称，此处以“access-redis-demo”为例，选择运行时“Python3.9”，最后单击创建函数。

图 4-52 创建函数

选择创建方式

创建空白函数
从头开始创建函数

容器镜像
选择一个容器镜像来部署您的函数

使用函数模板
使用示例代码创建函数

基本信息

函数类型 事件函数 HTTP函数
处理事件请求的函数。您可以通过APIG、OBS、EG等云服务平台触发函数并执行。

区域
不同区域的资源之间内网不互通。请就近选择靠近您业务的区域，可以降低网络时延，提高访问速度。

项目

函数名称
可包含字母、数字、下划线和中划线，以大小写字母开头，以字母或数字结尾，长度不超过60个字符。

企业项目 [查看企业项目](#)
企业项目是一种云资源管理方式。企业项目管理服务提供统一的云资源按项目管理，以及项目内的资源管理、成员管理。

委托名称 [创建委托](#)
用户委托函数工作流去访问其他的云服务。举例：如果用户函数需要访问OBS、DMS、DIS等服务，则需要提供权限委托名称。如果用户函数不访问任何云服务，则不用提供委托名称。

运行时 [查看Python函数开发指南](#)
选择用来编写函数的语言。请注意，控制台代码编辑器仅支持Node.js、Python和PHP。

说明

创建函数选择的“区域”与要访问的Redis实例所在的区域一致。

步骤3 根据Redis实例类型选择[示例代码](#)覆盖函数代码详情页中index.py内的代码。

图 4-53 替换代码



步骤4 在函数代码详情页，单击“添加依赖包”，选择私有依赖包源，添加创建依赖包创建的redis-py-4.6.0依赖包。

图 4-54 添加依赖包



步骤5 在“设置”页签下修改“常规设置”，内存调整为256MB，执行超时时间为30s，然后单击保存。

图 4-55 常规设置



步骤6 在“设置”页签下配置“权限”，添加一个有VPC Administrator权限的委托，然后单击保存。

图 4-56 配置委托



步骤7 在“设置”页签下配置“网络配置”，选择待访问Redis实例所在的虚拟私有云（VPC）和子网。

图 4-57 网络配置



步骤8 在“设置”页签下添加“环境变量”，添加待访问Redis实例的redis_ip_address(Redis IP地址)和redis_password(Redis连接密码)环境变量，同时开启“redis_password”的“加密参数”功能，最后单击“保存”。

表 4-3 环境变量说明

环境变量	说明
redis_ip_address	Redis的IP地址。
redis_password	Redis连接密码。

步骤9 选择“设置 > 生命周期”，开启“初始化配置”，设置“初始化超时时间”为“60s”，“函数初始化入口”为index.initializer。

图 4-58 初始化配置



----结束

4.5.5 示例代码

4.5.5.1 连接 DCS 单机、主备、读写分离、Proxy 集群实例

```

from redis.backoff import ExponentialBackoff
from redis.retry import Retry
from redis.client import Redis
from redis.connection import BlockingConnectionPool
from redis.exceptions import (
    BusyLoadingError,
    ConnectionError,
    TimeoutError
)

redis_client = None

def create_redis_client(context):
    logger = context.getLogger()
    redis_address = context.getUserData("redis_ip_address")
    redis_host = redis_address.split(":")[0]
    redis_port = redis_address.split(":")[1]
    redis_password = context.getUserData("redis_password")
    logger.info("redis host={}".format(redis_host))
    logger.info("redis port={}".format(redis_port))
    retry = Retry(ExponentialBackoff(), 3)
    pool = BlockingConnectionPool(host=redis_host, port=redis_port,
        password=redis_password,
        max_connections=20, timeout=3,
        socket_timeout=2,
        socket_connect_timeout=2,
        retry=retry,
        retry_on_error=[BusyLoadingError,
            ConnectionError,
            TimeoutError],
        health_check_interval=60,
        decode_responses=True)
    return Redis(connection_pool=pool)

def initializer(context):
    global redis_client
    redis_client = create_redis_client(context)
    
```

```
redis_client.ping()

def handler(event, context):
    logger = context.getLogger()
    redis_client.set('foo', 'bar')
    value = redis_client.get('foo')
    logger.info("redis get key foo value={}".format(value))
    return value
```

说明

客户端使用连接池时不要将获取连接的操作放在初始化函数 `initializer` 方法中，否则只会在初始化时获取一个连接而导致连接池使用无效。当网络抖动时可能会使已获取的连接断连，后续复用该实例的并发请求时可能会因断连而访问redis失败。

表 4-4 Redis 配置

参数	默认值	说明
<code>connection_pool</code>	None	连接池

表 4-5 BlockingConnectionPool 配置

参数	默认值	说明
<code>max_connections</code>	50	连接池最大连接数
<code>timeout</code>	20	连接池耗尽后获取连接的最大等待时间

表 4-6 Connection 配置

参数	默认值	说明
<code>host</code>	localhost	连接Redis实例的IP地址/域名
<code>port</code>	6379	连接端口号
<code>password</code>	-	连接密码
<code>socket_timeout</code>	None	请求等待响应的超时时间（秒）
<code>socket_connect_timeout</code>	None	连接超时时间（秒）
<code>retry</code>	None	失败后重试策略
<code>retry_on_error</code>	None	需要重试的错误列表
<code>health_check_interval</code>	0	Redis连接健康检查间隔
<code>decode_responses</code>	False	默认所有响应都以字节形式返回

表 4-7 Retry 配置

参数	默认值	说明
backoff	-	退避策略
retries	-	重试次数，可以是负数，支持永远重试
supported_errors	ConnectionError TimeoutError socket.timeout	触发重试的支持错误类型

表 4-8 ExponentialBackoff 配置

参数	默认值	说明
cap	0.512	最大退避时间（秒）
base	0.008	基本退避时间（秒）

4.5.5.2 连接 DCS 集群实例

```
from redis.cluster import RedisCluster as Redis
from redis.cluster import ClusterNode

redis_client = None

def create_redis_client(context):
    logger = context.getLogger()
    redis_cluster_nodes = context.getUserData(
        "redis_ip_address")
    redis_password = context.getUserData(
        "redis_password")
    startup_nodes = []
    for redis_node in redis_cluster_nodes.split(','):
        node_info = redis_node.split(":")
        startup_nodes.append(ClusterNode(host=node_info[0], port=node_info[1]))
    logger.info("redis startup_nodes={}".format(startup_nodes))
    client = Redis(startup_nodes=startup_nodes,
                   password=redis_password,
                   cluster_error_retry_attempts=3,
                   socket_timeout=2,
                   socket_connect_timeout=2,
                   health_check_interval=60, max_connections=50,
                   decode_responses=True)

    return client

def initializer(context):
    global redis_client
    redis_client = create_redis_client(context)
    redis_client.ping()

def handler(event, context):
    logger = context.getLogger()
    redis_client.set('foo', 'bar')
```

```
value = redis_client.get('foo')
logger.info("redis get key foo value={}".format(value))
return value
```

表 4-9 RedisCluster 配置

参数	默认值	说明
host	localhost	连接Redis实例的IP地址/域名
port	6379	连接端口号
cluster_error_retry_attempts	3	当遇到TimeoutError、ConnectionError或ClusterDownError时，在抛出异常之前重试的次数

其他参数配置可以参考表4-6。

4.5.5.3 代码解读

4.5.5.3.1 FunctionGraph 函数初始化入口

在示例代码中，initializer方法内创建Redis客户端，并在创建函数时配置了初始化函数，如下：

```
def initializer(context):
    global redis_client
    redis_client = create_redis_client(context)
    redis_client.ping()
```

图 4-59 初始化函数配置



这里用到了FunctionGraph的函数初始化入口Initializer能力，通过该能力能在函数初始化阶段完成Redis客户端的创建，在调用handler处理请求时能够使用该Redis客户端复用连接，相比在handler处理请求时每次都创建Redis客户端，减少了资源消耗并且性能更优。

📖 说明

请勿在函数初始化入口捕获异常，否则会导致FunctionGraph认为函数初始化成功，进而开始接收函数调用请求。但是因为初始化实际上是失败的，导致函数执行时使用了不可用的redis_client而失败。

4.5.5.3.2 Redis 连接池

在示例代码中使用了Redis连接池（BlockingConnectionPool），配置了最大连接数（max_connections）和连接池耗尽后获取连接的最大等待时间（timeout），代码片段如下：

```
pool = BlockingConnectionPool(host=redis_host, port=redis_port,
                              password=redis_password,
                              max_connections=50, timeout=3,
                              socket_timeout=2,
                              socket_connect_timeout=2,
                              retry=retry,
                              retry_on_error=[BusyLoadingError,
                                              ConnectionError,
                                              TimeoutError],
                              health_check_interval=60,
                              decode_responses=True)
```

使用Redis连接池进一步复用已创建的连接，有效提升程序性能；同时，Redis提供了最大连接数配置确保连接资源的使用保持在一个可控范围内，并且能够确保线程安全。

📖 说明

最大连接数配置区间：在FunctionGraph函数配置Redis最大连接数建议在如下区间选取一个值：

- **最大连接数下限** = ([函数单实例并发度](#)) * (函数单次执行访问Redis并发度)
- **最大连接数上限** = (Redis实例连接数上限) / (函数最大实例数)

举例：某个访问Redis函数单实例并发度配置为5，每次执行函数访问Redis并发度为2，函数最大实例数默认400，访问的Redis实例连接数上限为30000，计算如下：

最大连接数下限 = 5*2 = 10

最大连接数上限 = 30000/400 = 75

按上述结果，建议最大连接数配置50即可。

连接池耗尽后获取连接的最大等待时间：不要超过[函数执行超时时间](#)，避免因连接池耗尽后获取连接等待导致函数执行超时。如果需要快速失败将BlockingConnectionPool替换成ConnectionPool，并删除timeout配置即可。

4.5.5.3.3 Redis 重试机制

Redis客户端支持添加自动重试机制，确保在执行Redis操作失败后重试特定次数，这样能大幅度降低暂时性故障影响。例如：发生瞬时的网络抖动、磁盘抖动导致服务暂时不可用或者调用超时的情况下，提高Redis操作的成功概率。

连接DCS单机、主备、读写分离、Proxy集群实例添加Retry配置，退避策略为指数退避（ExponentialBackoff），重试次数上限为3次，并通过retry_on_error配置指定了BusyLoadingError，ConnectionError，TimeoutError三种错误才进行重试，代码片段如下：

```
retry = Retry(ExponentialBackoff(), 3)
pool = BlockingConnectionPool(host=redis_host, port=redis_port,
                              password=redis_password,
                              max_connections=50, timeout=3,
                              socket_timeout=2,
                              socket_connect_timeout=2,
                              retry=retry,
                              retry_on_error=[BusyLoadingError,
```

```
ConnectionError,  
TimeoutError],  
health_check_interval=60,  
decode_responses=True)
```

[连接DCS集群实例](#)使用了集群错误重试配置（`cluster_error_retry_attempts`），当遇到`TimeoutError`、`ConnectionError`或`ClusterDownError`时进行重试，默认重试上限为3，代码如下：

```
client = Redis(host=redis_host, port=redis_port,  
password=redis_password,  
cluster_error_retry_attempts=3,  
health_check_interval=60, max_connections=50,  
decode_responses=True)
```

可以搭配`Retry`一起使用，示例代码如下：

```
from redis.backoff import ExponentialBackoff  
from redis.retry import Retry  
from redis.cluster import RedisCluster  
  
rc = RedisCluster(host='localhost', port=6379, retry=Retry(ExponentialBackoff(), 6),  
cluster_error_retry_attempts=1)
```

但是其最大重试次数为 $\text{retries} * (\text{cluster_error_retry_attempts} + 1)$ ，以上述示例代码为例，最大重试次数为12次。

4.5.5.3.4 Redis 健康检查

配置 Redis 定时健康检查

Redis健康检查的作用是判断Redis服务端是否正常工作，使用`health_check_interval`配置对Redis进行定时健康检查，该配置单位为秒，默认值为0不进行健康检查，代码如下：

```
retry = Retry(ExponentialBackoff(), 3)  
pool = BlockingConnectionPool(host=redis_host, port=redis_port,  
password=redis_password,  
max_connections=50, timeout=3,  
socket_timeout=2,  
socket_connect_timeout=2,  
retry=retry,  
retry_on_error=[BusyLoadingError,  
ConnectionError,  
TimeoutError],  
health_check_interval=60,  
decode_responses=True)
```

📖 说明

如果业务量大建议不使用该配置，进而减少开销。

4.5.6 FunctionGraph 监报告警

Redis自动重试机制能大幅度降低暂时性故障影响，但不能解决故障，故障不及时处理可能导致故障升级，所以需要告警来及时感知代码运行情况。FunctionGraph支持通过[创建告警规则](#)完成对函数运行的实时监控，当函数指标出现满足设定规则时产生告警，通过短信或邮件的方式通知用户。客户收到告警后，可以[配置和查看函数的调用日志](#)来分析故障原因，解决故障。

FunctionGraph[函数监控信息](#)，提供了调用次数、运行时间、错误次数、拒绝次数和资源统计监控指标。建议对监控指标中的错误次数和运行时间-最大运行时间创建告警配置，这样就能及时感知到如下情况：

- 访问Redis异常。例如连接异常、请求超时、服务暂时不可用，导致函数执行错误计入错误次数指标。
- 使用复杂度过高命令，导致CPU耗尽，函数执行时间变长，体现在运行时间-最大运行时间指标。

4.5.7 日志告警

配置函数代码执行返回结果

如果没有对函数代码执行返回结果有特定要求，例如绑定了APIG触发器的事件函数需要返回一个APIG响应格式的结果如下：

```
import json
def handler (event, context):
    return {
        "statusCode": 200,
        "isBase64Encoded": False,
        "body": json.dumps(event),
        "headers": {
            "Content-Type": "application/json"
        }
    }
```

一般不建议在函数代码内捕获异常，其会导致创建的错误次数告警配置不生效。但是FunctionGraph实现了与云日志服务(LTS)的对接，支持在LTS服务中配置告警，LTS支持**日志告警**实时监控函数日志中出现的异常信息。

4.5.8 调试函数

在函数详情页的编码区中，通过配置测试事件进行函数调试。

在线调试函数

单击函数名称进入函数详情页，如图4-60所示，在“代码”页签下可以“配置测试事件”和“测试”函数进行在线调试。

图 4-60 在线调试函数



4.6 FunctionGraph 函数的冷启动优化实践

Serverless按需付费、自动弹性伸缩、屏蔽复杂性等特征使其逐渐成为下一代云计算新范式。但是在Serverless架构带来极大便利的同时，在实时性要求较高的应用场景下，冷启动将是面临的一个切实的挑战。当使用Serverless构建Web服务时，冷启动和Web服务初始化时间一共超过了5秒钟，那么无疑将会使您网站的用户体验大打折扣，因此设法减少冷启动时间，提高终端用户的使用体验，是您在构建无服务器架构时亟待解决的问题。

Serverless实例的生命周期可以分为三个阶段：

- **初始化**: 在此阶段, FunctionGraph会尝试解冻之前的执行环境, 若没有可解冻的环境, FunctionGraph会进行资源创建, 下载函数代码, 初始化扩展和Runtime, 然后开始运行初始化代码(主程序外的代码)。
- **执行**: 在此阶段, 实例接收事件后开始执行函数。函数运行到完成后, 实例会等待下个事件的调用。
- **关闭**: 如果FunctionGraph函数在一段时间内没有接收任何调用, 则会触发此阶段。在关闭阶段, Runtime关闭, 然后向每个扩展发送一个关闭事件, 最后删除环境。

当触发FunctionGraph时, 若当前没有处于激活阶段的函数实例可供调用, 则会下载函数的代码并创建一个函数的执行环境。从事件触发到新的FunctionGraph环境创建完成这个周期通常称为“冷启动时间”。在Serverless架构中, 冷启动问题是无法避免的。

目前FunctionGraph已经对系统侧的冷启动做了大量优化, 针对用户侧请参考如下方案。

选择合适的内存

在请求并发量一定的情况下, 函数内存越大, 分配的CPU资源相应越多, 一般冷启动表现越优。

快照冷启动

Java应用冷启动速度慢的问题尤为突出。华为云FunctionGraph创新提出的基于进程级快照的冷启动加速解决方案, 致力于在用户无感知(无需/少量进行代码适配)的前提下, 帮助用户突破冷启动的性能瓶颈。本优化方案直接从应用初始化后的快照进行运行环境恢复, 跳过复杂的框架、业务初始化阶段, 从而显著降低Java应用的启动时延, 实测性能提升达90%+。

用户使用Java函数可以打开冷启动快照加速的配置开关, 详情请参见[配置快照式冷启动](#)。华为云FunctionGraph会预先执行函数对应的初始化代码, 获取其初始化执行上下文环境的快照, 并进行加密缓存。后续调用该函数并触发冷启动扩容时, 会直接从提前初始化后的应用快照来恢复执行环境, 而非重新走一遍初始化流程, 以此达到极大提升启动性能的效果。

精简代码大小和镜像瘦身

由于FunctionGraph在冷启动的时候会下载函数代码, 下载代码的过程也会影响启动时间。如果代码包太大, 下载时间将会变长, 导致增加FunctionGraph的启动时间; 如果使用自定义镜像函数, 镜像越大, 启动时间也会越长。所以, 为了降低冷启动时间, 可以对应用程序进行瘦身, 比如在程序中移除不必要的代码、减少不必要的第三方库依赖等。例如, 在Node.js中执行“npm prune”命令、在Python中执行“autoflake”。另外, 某些第三方库中可能会包含测试用例源代码、无用的二进制文件和数据文件等, 删除无用文件可以降低函数代码下载和解压时间。

公共依赖包加速

在编写应用程序时, 往往会引入第三方依赖库, 尤其是Python语言。在冷启动过程中会下载所需的依赖包, 若依赖包太大会直接增加启动时间。FunctionGraph提供公共依赖包和私有依赖包两种模式, 针对公共依赖包, FunctionGraph会预先下载到执行节点中, 减少依赖包的下载时间。所以建议优先使用FunctionGraph提供的公共依赖包, 尽量减少私有依赖的使用。

预热

在事件触发函数时，若此时有处于激活状态的函数实例可被调用，那么就可以避免冷启动，降低响应时间。可以使用以下两种方式预热：

- 使用定时触发器预热函数，具体使用介绍请参见[使用定时触发器](#)。
- 使用预留实例避免冷启动，具体使用介绍请参见[预留实例管理](#)。